

TOPCOM® Butler 2410C



User Guide
Handleiding
Mode d'emploi
Bedienungsanleitung
Brugsanvisning
Bruksanvisning
Käyttöohjeet

DECLARATION OF CONFORMITY

We, TTS Nv, Grauwmeer 17 , 3001 Heverlee , Belgium, declare that our product :

Product name: TOPCOM

Model type: Butler 2410C

is in conformity with the essential requirements of the R&TTE directive 1999/5/EC and carries the CE mark accordingly.

Supplementary information:

The product complies with the requirements of:

- EN60950
- EN 301489-6
- EN 41003
- TBR 6
- TBR 10
- TBR 22

Date: 8/06/2002
Place: Heverlee , Belgium
Name: Eric Vanderwegen
Function: Product Manager

Signature:



European contact: TTS Nv, R&D department, Research Park, Grauwmeer 17, 3001 Heverlee, Belgium. Tel : +32 16 398920 , Fax : +32 16 398939

TOPCOM®

Butler 2410C

Safety Instructions

- Only use the charger plug supplied. Do not use other chargers, as this may damage the battery cells.
- Only insert rechargeable batteries of the same type. Never use ordinary, non-rechargeable batteries. Insert rechargeable batteries so they connect to the right poles (indicated in the battery compartment of the handset).
- Do not touch the charger and plug contacts with sharp or metal objects.
- The operation of some medical devices may be affected.
- The handset may cause an unpleasant buzzing sound in hearing aids.
- Do not place the basic unit in a damp room or at a distance of less than 1.5 m away from a water source. Keep water away from the handset.
- Do not use the telephone in environments where there is a risk of explosions.
- Dispose of the batteries and maintain the telephone in an environment-friendly manner.
- As this telephone cannot be used in case of a power cut, you should use a mains-independent telephone for emergency calls, e.g. a mobile phone.

Cleaning

Clean the telephone with a slightly damp cloth or with an anti-static cloth. Never use cleaning agents or abrasive solvents.

GB The features described in this manual are published with reservation to modifications.

NL De in deze handleiding beschreven mogelijkheden worden gepubliceerd onder voorbehoud van wijzigingen.

F Les possibilités décrites dans ce manuel sont publiées sous réserve de modifications.

D Die in dieser Bedienungsanleitung umschriebenen Möglichkeiten, werden vorbehaltlich Änderungen publiziert.

S Funktionerna i denna bruksanvisning publiceras med reservation för ändringar.

DK Vi forbeholder os retten til ændringer af de specifikationer, der er beskrevet i denne brugsanvisning.

N Funksjoner beskrevet i denne manualen kan endres uten nærmere informasjon.

SF Tässä ohjekirjassa julkaissut tiedot voivat muuttua ilman ennakkoilmoitusta.



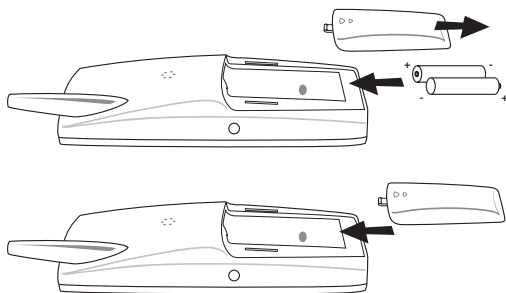

1 INSTALLATION

Before you use the telephone for the first time, you must first make sure the battery is charged for 20 hours. If you do not do this, the telephone will not work optimally.











- Open the battery compartment (see below).
- Insert the batteries **respecting the (+ and -) polarity**.
- Close the battery compartment.
- Leave the handset on the base unit for 20 hours. The Line/Charge indicator  (LED) on the base unit will light up.



Battery indicator:

-  The battery is fully charged.
-  The battery is half drained (50%)
-  The battery is low. When the battery is low, you will hear warning signals and the battery symbol  on the display will blink.

2 KEYS/LED

- 1 Display
- 2 Line key 
- 3 Up/Handsfree key  / 
- 4 Programming key 
- 5 Phonebook key 
- 6 Redial/Pause key  / P
- 7 Microphone
- 8 Volume/Ringer key  /  Δ
- 9 Alphanumeric keys
- 10 Delete/Mute key 
- 11 Down/Flash key  / R
- 12 Charge indicator  (LED)
- 13 Headset connection

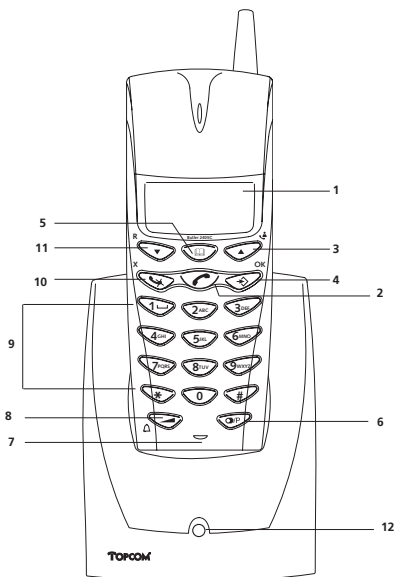
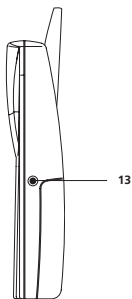

3 DISPLAY (LCD)

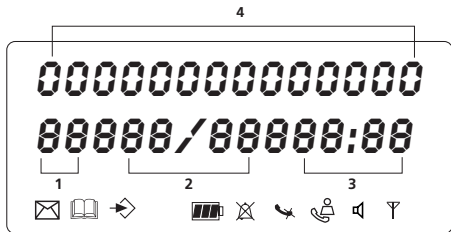

- 1 Number of calls received.
- 2 Date (day/month) of calls received.
- 3 Time (hour:minutes) of calls received.
- 4 Call information.
- 5 Symbol display (⚡):
 - this symbol means that the handset is located within the range of the base unit.
 - when this symbol starts blinking, this means you are beyond the range of the base unit. Move closer to the base unit so that the connection between the base unit and the handset can be restored.
- 6 Symbol display (📞):
 - this symbol means that the telephone has received calls that are automatically stored in the Call List.
- 7 Symbol display (🔇):
 - this symbol means that the mute function is activated, the microphone is turned off during a conversation.
- 8 Symbol display (📞):
 - this symbol appears on the display when one makes or receives a call.
- 9 Symbol display (🔇):
 - this symbol means that the ringer is turned off. When one receives a call, the telephone does not ring. The telephone will ring when one receives an internal call.
- 10 Symbol display (🔋):
 - this symbol is the battery indicator.
- 11 Symbol display (👉):
 - this symbol means you are in the menu.
- 12 Symbol display (📖):
 - this symbol appears when you browse the numbers in the Phone Book.
- 13 Symbol display (📧):
 - this symbol appears when you have received a voice mail message (see chapter 6).
- 14 Symbol display (📞):
 - this symbol means that the handsfree function is activated. You can now talk without having to pick up the handset.

4 OPERATION

4.1 Setting the language

The telephone has 5 display languages: see display languages table on packaging!!

To set the language, do the following:

- Press the Programming key ↵.
- Press the Up or Down key ▲▼ repeatedly until 'SETTING' appears on the display
- Press the Programming key ↵.
- 'LANGUE' appears on the display.
- Press the Programming key ↵.
- The language set appears on the display.
- Press the Up or Down key ▲▼ repeatedly to select the language you would like to use.
- Once the desired language appears on the display, press the Programming key ↵ to confirm your selection or repeatedly press the Mute/Delete key to leave the menu.



4.2 Subscribing a handset to a Butler 1000, 1010, 1210, 2405, 2410 base unit

In order to be able to make and receive telephone calls, a new handset has to be subscribed to the base unit. You can subscribe 5 handsets to one base unit. By default, each handset is subscribed as handset 1 on the base unit upon delivery (base unit 1).

!!! You only need to subscribe the handset if: !!!

- the handset subscription has been removed from the base unit (e.g. for reinitialisation)
- you want to subscribe a different handset to this base unit.

The underlined procedure is only applicable to a Butler 1000, 1010, 1210, 2405, 2410 handset and base unit!!

Keep the Paging key Ⓜ on the base unit pressed for 10 seconds until the Line/Charge indicator  on the base unit begins to blink rapidly. The Line/Charge indicator  will blink rapidly for one minute. During this minute, the base unit is in subscribing mode and you must do the following to subscribe the handset:

- Press the Programming key ↵.
- Press the Up or Down key ▲▼ repeatedly until 'BASE SUB' appears on the display.
- Press the Programming key ↵.
- 'BASE _' appears on the display.
- Enter a number of the base unit you would like to subscribe the handset to (1-4).
Use the number keypad.







Note: Each handset can be subscribed to 4 different DECT base units. Each base unit is assigned a number from 1 to 4 in the handset. When you subscribe a new handset, you can assign a base unit number. It is best to use '1'.

- 'SEARCHING' and the symbol  appears on the display.
- The RFPI code (each base unit has a unique RFPI code) appears on the display and a signal sounds when the handset has found the base unit.
- Press the Programming key ↵.

- 'PIN' appears on the display.
- Enter the 4-digit PIN code of the base unit in (default PIN code is '0000'). Use the number keypad.
- Press the Programming key .
- The handset is subscribed to the base unit.





4.3 Subscribing Butler 2405/2410 handset on another base (other brand/model)

Put the base in subscription mode (see manual of the base). If the base is in subscribing mode, you have to do the following to subscribe the handset:





- Press the Programming key .
- Press the Up or Down key   repeatedly until 'BASE SUB' appears on the display.
- Press the Programming key .
- 'BASE _' appears on the display.
- Enter a number for the base unit to which you would like to subscribe the handset (1-4). Use the number keypad.
- 'SEARCHING' and the symbol  appear on the display.
- The RFPI code (each base unit has a unique RFPI code) appears on the display and a signal sounds once the base unit is found by the handset.
- Press the Programming key .
- 'PIN' appears on the display.
- Enter the 4-digit PIN code of the base unit (default PIN code is '1590'). Use the number keypad.
- Press the Programming key .
- The handset is subscribed to the base unit.

4.4 Making Calls





4.4.1 External Call

- Press the Line key .
- The Line/Charge indicator  (LED) on the base unit will blink. 'EXT' and the Call symbol  appear on the display.
- You will hear the dial tone. Dial the telephone number you wish to call.
- The number appears on the display and is dialled.
- After finishing your call, press the Line key  to hang up or put the handset back on the base unit.





4.4.2 Number preparation

- Dial the telephone number you wish to call. You can correct the number by pressing the Delete/Mute key .
- Press the Line key .
- The Line/Charge indicator  (LED) on the base unit will blink. 'EXT' and the Call symbol  appear on the display.
- The telephone number is dialled automatically.
- After finishing your call, press the Line key  to hang up or put the handset back on the base unit.

4.4.3 Redialling the last number dialled





- Press the Line key .
- The Line/Charge indicator  (LED) on the base unit will blink. 'EXT' and the Call symbol  appear on the display.
- You will hear the dial tone.
- Press the Redial key . The number you last called is dialled automatically without having to re-enter the number.

4.4.4 Redial one of the last 5 numbers dialled

- Press the Redial key . The number you last called appears on the display. If you would like to dial one of the last 5 numbers dialled, press the Redial key  a few times until the desired number appears on the display.
- Press the Line key .
- The number shown on the display is dialled automatically without you having to re-enter the number.
- After finishing your call, press the Line key  to hang up or put the handset back on the base unit.





4.4.5 Calling a programmed number from the Phone Book

The telephone has a Phone Book in which you can program the telephone number of calls received by name. If you would like to call a number from the Phone Book, do the following:

- Press the Phone Book key . The first number of the Phone Book appears on the display.
- Press the Up or Down key   repeatedly to select the telephone number you wish to call.
- Press the Line key .
- The number shown on the display, is dialled automatically without you having to re-enter the number.
- After finishing your call, press the Line key  to hang up or put the handset back on the base unit.

4.4.6 An internal call: calling another handset



This function only works if multiple handsets are subscribed to the base unit !

- Press the Programming key .
- Press the Up or Down key   repeatedly until 'INTERCOM' appears on the display.
- Press the Programming key .
- 'INT' appears on the display
- Dial the number of the handset you would like to call.
- After finishing your call, press the Line key  to hang up or put the handset back on the base unit.

4.5 Receiving a Call





4.5.1 Receiving an external call

- All subscribed handsets will ring when you receive a call.
- The Call symbol  blinks on the display.

- The telephone number of the caller appears on the display if you have Caller ID service (CLIP). Consult your telephone company. The name of the caller also appears on the display if:
 - the name is programmed into the Phone Book
 - the network sends the name together with the telephone number (FSK CID system only).
- Press the Line key  to accept the external call.
- During the call 'EXT' and the symbol  appear on the display. The call timer starts running.
- After finishing your call, press the Line key  to hang up or put the handset back on the base unit.



4.5.2 Receiving an internal call

This function only works if multiple handsets are subscribed to the base unit!



- The handset rings.
- 'INT' and the number of the handset you are trying to reach, appear on the display. The Call symbol  blinks on the display.
- Press the Line key  to accept the internal call.
- During the call, 'INT', the handset number of the caller and the symbol  appear on the display. The call timer starts running.
- After finishing your call, press the Line key  to hang up or put the handset back on the base unit.

4.5.3 Receiving an external call during an internal call

If you receive an external call during an internal call, you will hear a call waiting tone (double beep) on both handsets being used for an internal call.

- Press the Line key  twice to accept the external call.
- After finishing your call, press the Line key  to hang up or put the handset back on the base unit.

4.6 Activate/deactivate handsfree function (for Butler 2410 only)

This function allows you to communicate without having to pick up the handset. When you are on the phone, press the Up/Handsfree key  /  to activate the handsfree function.

Press the same button to deactivate the handsfree function.





Note : When you are calling in handsfree mode and you want to change the volume, press the Volume button .

Attention !! When you use the handsfree function for a long time, the batteries will be empty quickly !

4.6 Headset connection (only on the Butler 2410)



You can connect a headset with a 3 pole jack plug of 2,5mm on the right side of the handset. When the headset is connected, you can only hear and talk through the headset. The headset microphone can still be muted by the Mute key. The handsfree speaker can still be activated by pressing the handsfree key .

4.7 Transferring a call to another handset



- You have an external caller on the line.
- Press the Programming key .
- 'INTERCOM' appears on the display.
- Press the Programming key .
- The external call is now on hold.
- 'INT' appears on the display.
- Dial the number of the handset to which you would like to transfer the call.
- If the handset dialled is answered, you can have an internal conversation. Press the Line key  and the external call is transferred.
- If the handset dialled is not answered, press the Down key  to speak to the external caller again.

4.8 Out of Range Warning





If the handset is out of range of the base unit, a warning signal will sound.

- 'SEARCHING' appears on the display and the symbol  blinks on the display.
- Move closer to the base unit.
- As soon as you are back within range of the base unit, a signal sounds and the symbol  stops blinking.

4.9 Setting the speaker volume

Use the Volume/Ringer key  /  to set the volume of the speaker (handset). You can choose from 5 levels. The telephone is set to level '3' by default.

During a call, you can change the volume as follows:

- Press the Volume/Ringer key  / .
- The volume level currently set appears on the display.
- Use the number keys to set the desired level (1-5).
- Press the Volume/Ringer key  /  to confirm your selection.

Note : You have 8 seconds to set the desired volume; if you do not, the telephone returns to standby mode and the volume remains unchanged.





4.10 Call Duration Indicator on the Display



As soon as you press the Line key  the call duration appears on the display (minutes-seconds). E.g. " 01-20 " for 1 minute and 20 seconds.

The call duration remains visible on the display for 5 seconds after each call.

4.11 Turning off the microphone (mute)

It is possible to turn off the microphone during a call by pressing the Delete/Mute key . Now you can speak freely without the caller being able to hear you.

- You are on the phone. The Line/Charge indicator  (LED) on the base unit will blink and the Call symbol  appears on the display.
- Press the Delete/Mute key  to turn off the microphone.
- The symbol 'X' appears on the display ().

- When you want to resume the conversation, press the Delete/Mute key  again.
- The symbol 'X' disappears from the display (). The person on the other end of the line can hear you again.

4.12 Pause key

If you dial a telephone number and you would like to add a pause to this number, press the Pause key  at the desired place in the number.

When you call this number, this pause (3 seconds) is automatically included.

5 TOPCOM WARRANTY

- This equipment comes with a 24-month warranty. The warranty will be honoured on presentation of the original bill or receipt, provided the date of purchase and the unit type are indicated.
- During the time of the warranty Topcom will repair free of charge any defects caused by material or manufacturing faults. Topcom will at its own discretion fulfil its warranty obligations by either repairing or exchanging the faulty equipment.
- Any warranty claims will be invalidated as a result of intervention by the buyer or unqualified third parties.
- Damage caused by inexpert treatment or operation, and damage resulting from the use of non-original parts or accessories not recommended by Topcom is not covered by the warranty.
- The warranty does not cover damage caused by outside factors, such as lightning, water and fire, nor does it apply if the unit numbers on the equipment have been changed, removed or rendered illegible.

Note: Please do not forget to enclose your receipt if you return the equipment.

Veiligheidsvoorschriften

- Gebruik enkel de meegeleverde adapter. Geen vreemde adapters gebruiken, de accucellen kunnen hierdoor beschadigd worden.
- Gebruik enkel oplaadbare batterijen van hetzelfde type. Gebruik nooit gewone, niet oplaadbare batterijen. Let bij het plaatsen van de oplaadbare batterijen op de polariteit (aangeduid in de batterijruimte van de handset).
- Raak de laad- en stekkercontacten niet aan met scherpe en metalen voorwerpen.
- De werking van medische toestellen kan worden beïnvloed.
- De handset kan een onaangenaam gezoem veroorzaken in hoorapparaten.
- Het basisstation niet opstellen in vochtige ruimten en niet op minder dan 1,5 m van een waterbron. De handset niet in aanraking brengen met water.
- De telefoon niet gebruiken in explosieve omgevingen.
- Ontdoe u op een milieuvriendelijke wijze van de batterijen en de telefoon.
- Daar bij stroomuitval met dit toestel niet kan getelefoneerd worden, in geval van nood een telefoon gebruiken die geen netstroom nodig heeft bvb. een GSM.

Reinigen

Veeg de telefoon met een licht vochtig doek of met een antistatische doek af. Gebruik nooit reinigingsmiddelen of agressieve oplosmiddelen.

1 INSTALLATIE



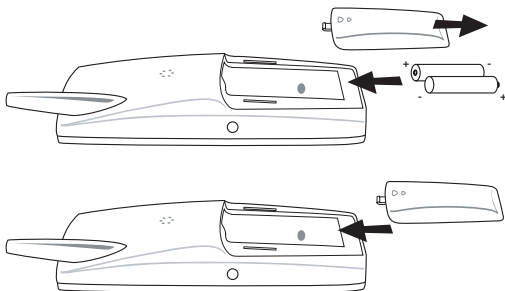

Als u het toestel voor het eerst wil gebruiken, moet u er eerst en vooral voor zorgen dat de batterij gedurende 20 uren opgeladen wordt. Doet u dit niet, dan werkt het toestel niet optimaal.

Bij de installatie gaat u dus als volgt te werk :



- Open de batterijruimte (zie hieronder).
- Plaats de batterijen en houd daarbij rekening met de **polariteit (+ en -)**.
- Sluit de batterijruimte.
- Plaats de handset op de basis gedurende 20 uren. De Lijn/Laad-indicator  (LED) op de basis licht op.



Stand van de batterij :

-  De batterij is volledig opgeladen.
-  De batterij is half leeg (50%).
-  De batterij is zwak. Als de batterij zwak is, hoort u waarschuwingssignalen en het batterij-symbool  op de display knippert.

2 TOETSEN/LED

- 1 Display
- 2 Lijntoets 
- 3 Omhoog-/Handenvrijtoets  / 
- 4 Programmeertoets 
- 5 Telefoonboektoets 
- 6 Herkies-/Pauzetoets 
- 7 Microfoon
- 8 Volume-/Beltoon-toets  / 
- 9 Alfanumerische toetsen
- 10 Wis/Mute-toets 
- 11 Omlaag-/Flash-toets  / 
- 12 Laad indicator  (LED)
- 13 Hoofdtelefoon aansluiting

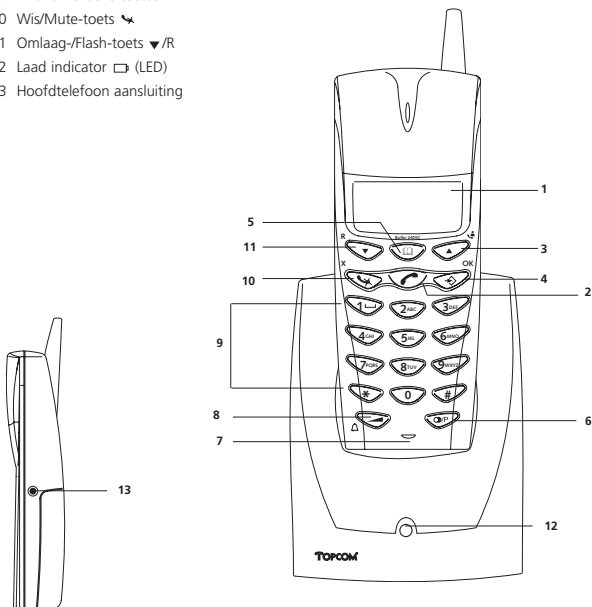

3 DISPLAY (LCD)

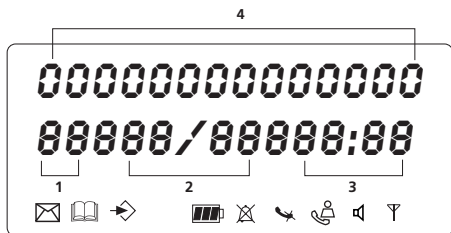

- 1 Aantal ontvangen oproepen.
- 2 Vermelding van de datum (dag/maand) bij ontvangen oproepen.
- 3 Vermelding van het uur (uur:minuten) bij ontvangen oproepen.
- 4 Oproepinformatie.
- 5 Symbool display (▼):
 - dit symbool betekent dat de handset zich binnen het bereik van de basis bevindt
 - als dit symbool begint te knipperen, betekent dit dat u zich buiten het bereik van de basis bevindt. Ga dichterbij de basis zodat de verbinding tussen basis en handset kan hersteld worden.
- 6 Symbool display (📞):
 - dit symbool betekent dat het toestel oproepen ontvangen heeft die automatisch opgeslagen worden in de Oproeplijst.
- 7 Symbool display (🔇):
 - dit symbool betekent dat de mute-functie geactiveerd is, de microfoon is uitgeschakeld tijdens een gesprek.
- 8 Symbool display (📞):
 - dit symbool verschijnt op het scherm als men telefoneert of een oproep ontvangt.
- 9 Symbool display (📞):
 - dit symbool betekent dat de beltoon uitgeschakeld is. Als men een oproep ontvangt, rinkelt het toestel niet. Bij een interne oproep rinkelt het toestel wel.
- 10 Symbool display (🔋):
 - dit symbool geeft de stand van de batterij weer.
- 11 Symbool display (📞):
 - dit symbool betekent dat u zich in het menu bevindt.
- 12 Symbool display (📞):
 - dit symbool verschijnt als u de nummers van het Telefoonboek doorloopt.
- 13 Symbool display (📞):
 - dit symbool verschijnt als u een Voice Mail boodschap hebt ontvangen (zie hoofdstuk 6).
- 14 Symbool display (📞):
 - dit symbool betekent dat de handenvrij-functie geactiveerd is. U kan nu spreken zonder de hoorn in de hand te nemen.

4 WERKING

4.1 Een taal instellen

Het toestel heeft 5 display-talen : zie display talen tabel op de verpakking!!

Om de juiste taal in te stellen, doet u het volgende :

- Druk op de Programmeertoets ⇨.
- Druk enkele keren op de Omhoog- of Omlaagtoets ▲▼ tot 'INSTELLING' (SETTING) op de display verschijnt
- Druk op de Programmeertoets ⇨.
- 'TAAL' (LANGUAGE) verschijnt op de display.
- Druk op de Programmeertoets ⇨.
- Op de display verschijnt de taal die ingesteld is.
- Druk enkele keren op de Omhoog- of Omlaagtoets ▲▼ om de taal te selecteren die u wenst te gebruiken.
- Als de gewenste taal op de display verschijnt, drukt u op de Programmeertoets ⇨ ter bevestiging of druk meermaals op de Mute/Wis-toets ✎ om het menu te verlaten.

4.2 Aanmelden van een handset op een Butler 1000, 1010, 1210, 2405, 2410 basis

Om te kunnen telefoneren en oproepen te kunnen ontvangen, moet een nieuwe handset aangemeld worden op de basis. U kan 5 handsets op één basis aanmelden. Elk handset is bij uitlevering standaard aangemeld als handset 1 op de bijgeleverde basis (basis 1).

!!! U hoeft enkel deze aanmelding uit te voeren: !!!

- indien de handset is afgemeld op zijn basis (bij een reinitialisatie bv)
- wanneer u een andere handset op deze basis wilt aanmelden.



De onderstaande procedure is enkel geldig voor een Butler 1000, 1010, 1210, 2405, 2410 handset en basis!!

Houd de Paging-toets Ⓜ op de basis 10 seconden ingedrukt tot de Lijn/Laad-indicator 📶 op de basis snel begint te knipperen. De Lijn/Laad-indicator 📶 zal gedurende één minuut snel knipperen. Tijdens deze minuut is de basis in aanmeld-modus en moet u het volgende doen om de handset aan te melden :

- Druk op de Programmeertoets ⇨.
- Druk enkele keren op de Omhoog- of Omlaagtoets ▲▼ tot 'BASIS AANM' (BASE SUB) op de display verschijnt.
- Druk op de Programmeertoets ⇨.
- 'BASIS _' (BASE _) verschijnt op de display.
- Geef een nummer van de basis in die u aan de handset wil aanmelden (1-4). Gebruik hiervoor het cijferklavier.

Opmerking : Elke handset kan op 4 verschillende DECT basissen aangemeld worden. Elke basis krijgt een nummer van 1 tot 4 in de handset. Als U een nieuwe handset aanmeldt, mag U een basisnummer toewijzen, gebruik bij voorkeur '1' .

- 'ZOEKEN' (SEARCHING) en het symbool 📶 verschijnen op de display.
- De RFPI code (elke basis heeft een unieke RFPI code) verschijnt op de display en er weerklinkt een signaal als de basis gevonden wordt door de handset.

- Druk op de Programmeertoets .
- 'PIN CODE' (PIN) verschijnt op de display.
- Geef de 4-cijferige PINcode van de basis in (standaard PINcode is '0000'). Gebruik hiervoor het cijferklavier.
- Druk op de Programmeertoets .
- De handset is aangemeld op de basis.



4.3 Aanmelden van een Butler 2405/2410 handset op een andere basis (ander type of merk)

Zet de basis in aanmeld-modus (zie handleiding van de basis). Als de basis in aanmeld-modus is moet u het volgende doen om de handset aan te melden:





- Druk op de Programmeertoets .
- Druk enkele keren op de Omhoog- of Omlaagtoets   tot 'BASIS AANM' (BASE SUB) op de display verschijnt.
- Druk op de Programmeertoets .
- 'BASIS _' (BASE _) verschijnt op de display.
- Geef een nummer van de basis in die u aan de handset wil aanmelden (1-4). Gebruik hiervoor het cijferklavier.
- 'ZOEKEN' (SEARCHING) en het symbool  verschijnen op de display.
- De RFPI code (elke basis heeft een unieke RFPI code) verschijnt op de display en er weerklinkt een signaal als de basis gevonden wordt door de handset.
- Druk op de Programmeertoets .
- 'PIN CODE' (PIN) verschijnt op de display.
- Geef de 4-cijferige PINcode van de basis in (standaard PINcode is '1590'). Gebruik hiervoor het cijferklavier.
- Druk op de Programmeertoets .
- De handset is aangemeld op de basis.

4.4 Telefoneren

4.4.1 Een externe oproep

- Druk op de Lijntoets .
- De Lijn/Laad-indicator  (LED) op de basis knippert. 'EXT' en het Oproep-symbool  verschijnen op de display.
- U hoort de kiestoon. Geef het gewenste telefoonnummer in.
- Het nummer verschijnt op de display en wordt gevormd.
- Druk, na het gesprek, op de Lijntoets  om de verbinding te verbreken of leg de handset op de basis.

4.4.2 Blokkiezen





- Geef het gewenste telefoonnummer in. U kan het nummer corrigeren door op de Wis/Mute-toets  te drukken.
- Druk op de Lijntoets .
- De Lijn/Laad-indicator  (LED) op de basis knippert. 'EXT' en het Oproep-symbool  verschijnen op de display.

- Het telefoonnummer wordt automatisch gevormd.
- Druk, na het gesprek, op de Lijntoets  om de verbinding te verbreken of leg de handset op de basis.

4.4.3 Terugbellen van het laatst gevormde nummer





- Druk op de Lijntoets .
- De Lijn/Laad-indicator  (LED) op de basis knippert. 'EXT' en het Oproep-symbool  verschijnen op de display.
- U hoort de kiestoon.
- Druk op de Herkiestoets . Het nummer dat u als laatste hebt opgebeld, wordt automatisch gevormd zonder dat u het nummer opnieuw moet vormen.

4.4.4 Terugbellen van één van de 5 laatst gevormde nummers

- Druk op de Herkiestoets . Het nummer dat u het laatst hebt opgebeld, verschijnt op de display. Als u één van de 5 laatst gevormde nummers wil terugbellen, drukt u enkele keren op de Herkiestoets  tot het gewenste nummer op de display verschijnt.
- Druk op de Lijntoets .
- Het nummer dat op de display staat, wordt automatisch gevormd zonder dat u het nummer opnieuw moet vormen.
- Druk, na het gesprek, op de Lijntoets  om de verbinding te verbreken of leg de handset op de basis.





4.4.5 Een geprogrammeerd nummer uit het Telefoonboek oproepen

Het toestel beschikt over een Telefoonboek waarin u de telefoonnummers van ontvangen oproepen met naam kan programmeren. Als u een nummer uit het Telefoonboek wil oproepen, doet u het volgende :

- Druk op de Telefoonboektoets . Het eerste nummer van het Telefoonboek, verschijnt op de display.
- Druk meermaals op de Omhoog- of Omlaagtoets   om het telefoonnummer te selecteren dat u wenst te bellen.
- Druk op de Lijntoets .
- Het nummer dat op de display staat, wordt automatisch gevormd zonder dat u het nummer opnieuw moet vormen.
- Druk, na het gesprek, op de Lijntoets  om de verbinding te verbreken of leg de handset op de basis.





4.4.6 Een interne oproep : een andere handset oproepen

Deze functie werkt enkel wanneer meerdere handsets zijn aangemeld op het basisstation!

- Druk op de Programmeertoets .
- Druk enkele keren op de Omhoog- of Omlaagtoets   tot 'INTERCOM' verschijnt op de display.
- Druk op de Programmeertoets .
- 'INT' verschijnt op de display.
- Geef het nummer van de handset in die u wenst op te roepen.
- Druk, na het gesprek, op de Lijntoets , of leg de handset op de basis.

4.5 Een oproep ontvangen

4.5.1 Een externe oproep ontvangen

- Alle aangemelde handsets rinkelen als u een oproep ontvangt.
- Het Oproep-symbool  knippert op de display.
- Het telefoonnummer van de oproeper verschijnt op de display indien u beschikt over de dienst nummerweergave (CLIP). Raadpleeg hiervoor uw telefoonmaatschappij. De naam van de oproeper verschijnt eveneens op de display als:
 - de naam geprogrammeerd werd in het Telefoonboek
 - indien het netwerk de naam samen met het telefoonnummer doorstuurt (enkel FSK CID-systeem).
- Druk op de Lijntoets  om de externe oproep aan te nemen.
- Tijdens het gesprek verschijnen 'EXT' en het symbool  op de display. De gespreksduurteller begint te lopen.
- Druk, na het gesprek, op de Lijntoets  om de verbinding te verbreken of leg de handset op de basis.

4.5.2 Een interne oproep ontvangen

Deze functie werkt enkel wanneer men meerdere handsets heeft aangemeld op het basisstation!

- De handset rinkelt.
- 'INT' en het nummer van de handset die u probeert te bereiken, verschijnen op de display. Het Oproep-symbool  knippert op de display.
- Druk op de Lijntoets  om de interne oproep aan te nemen.
- Tijdens het gesprek verschijnen 'INT', het handsetnummer van de oproeper en het symbool  op de display. De gespreksduurteller begint te lopen.
- Druk, na het gesprek, op de Lijntoets  om de verbinding te verbreken of leg de handset op de basis.

4.5.3 Ontvangst van een externe oproep tijdens een intern gesprek

Als men een externe oproep ontvangt tijdens een intern gesprek, weerklinkt een aanklopton (dubbele beep) bij beide handsets die intern in gesprek zijn.

- Druk tweemaal op de Lijntoets  om de externe oproep aan te nemen.
- Druk, na het gesprek, op de Lijntoets , of leg de handset op de basis.

4.6 Handenvrij-functie aan-/uitschakelen (enkel voor Butler 2410)

Deze functie laat u toe een gesprek te voeren zonder dat u de hoorn in de hand hoeft te nemen.

Als u in gesprek bent, drukt u op de Omhoog-/Handenvrij-toets  om de handenvrij-functie aan te schakelen.

Druk op dezelfde toets om de handenvrij-functie uit te schakelen.





Opmerking : Als u handenvrij aan het telefoneren bent en u wil het volume aanpassen, druk dan op de Volume-toets .

Opgepast !! Langdurig gebruik van de handenvrij-functie heeft tot gevolg dat de batterijen sneller leeg zullen zijn !

4.7 Hoofdtelefoon aansluiting (enkel op de Butler 2410)



U kan een koptelefoon met een 3-polige jack plug van 2,5mm aansluiten aan de rechterkant van de handset. Als de koptelefoon is aangesloten, kan u enkel via de koptelefoon spreken en luisteren. De microfoon van de koptelefoon kan uitgeschakeld worden met de Mute-toets . De handenvrij luidspreker kan nog steeds geactiveerd worden door op de Handenvrij-toets  te drukken.

4.8 Een oproep naar een andere handset doorverbinden



- U bent in gesprek met een externe beller.
- Druk op de Programmeertoets .
- 'INTERCOM' verschijnt op de display.
- Druk op de Programmeertoets .
- De externe oproep staat nu in wacht.
- 'INT' verschijnt op de display.
- Geef het nummer van de handset in waarnaar u de oproep wil doorverbinden.
- Als de opgebeldde handset wordt opgenomen, kan u een intern gesprek voeren. Druk op de Lijntoets  en de externe oproep wordt doorverbonden.
- Als de opgebeldde handset niet opneemt, druk dan op de Omlaag-toets  om de externe oproep terug aan te nemen.

4.9 Waarschuwing Buiten Bereik

Als de handset zich buiten het bereik van de basis bevindt, weerklinkt een waarschuwingssignaal.

- 'ZOEKEN' (SEARCHING) verschijnt op de display en het symbool  knippert op de display.
- Ga dichterbij de basis.
- Zodra u terug binnen het bereik van de basis bent, weerklinkt een signaal en het symbool  knippert niet meer.

4.10 Instellen van het luidsprekervolume

Gebruik de Volume/Beltoon-toets  /  om het volume van de luidspreker (handset) in te stellen. U kan kiezen tussen 5 niveaus. Standaard staat het toestel op niveau '3' ingesteld.

Tijdens een gesprek kan u het volume als volgt aanpassen :

- Druk op de Volume/Beltoon-toets  / .
- Het niveau van het huidig ingestelde volume verschijnt op de display.
- Gebruik de cijfertoetsen om het gewenste niveau (1-5) in te stellen.
- Druk op de Volume/Beltoon-toets  /  ter bevestiging.

Opmerking : U hebt 8 seconden de tijd om het gewenste volume in te stellen, zoniet keert het toestel terug naar standby-modus en blijft het volume onveranderd.







4.11 Vermelding van de gespreksduur op de display

Zodra u op de Lijntoets  drukt, verschijnt de gespreksduur op de display (minuten-seconden). Bvb. " 01-20 " voor 1 minuut en 20 seconden.

Na elke oproep blijft de gespreksduur nog 5 seconden zichtbaar op de display.

4.12 Uitschakeling microfoon (mute)

Het is mogelijk de microfoon tijdens een gesprek uit te schakelen door op de Wis-/Mute-toets  te drukken. U kan nu vrij spreken zonder dat de beller u kan horen.

- U bent in gesprek. De Lijn/Laad-indicator  (LED) op de basis knippert en het Oproep-symbool  verschijnt op de display.
- Druk op de Wis/Mute-toets  om de microfoon uit te schakelen.
- Het symbool 'X' verschijnt op de display ().
- Als u het gesprek wil verderzetten, drukt u nogmaals op de Wis/Mute-toets .
- Het symbool 'X' verdwijnt van de display (). Uw correspondent kan u weer horen.

4.13 Pauzetoets

Als u een telefoonnummer vormt en u wil een pauze aan dit nummer toevoegen, druk dan, op de gewenste plaats in het nummer, op de Pauzetoets .

Als u dit nummer oproept, dan wordt deze pauze (van 3s) automatisch gevormd.

5 DE GARANTIE VAN TOPCOM

- De garantieperiode bedraagt 24 maanden. De garantie wordt verleend na voorlegging van de originele factuur of betalingsbevestiging waarop de datum van aankoop en het toesteltype staan vermeld.
- Gedurende de garantieperiode verhelpt Topcom kosteloos alle defecten die te wijten zijn aan materiaal- of productiefouten. Topcom kan, naar keuze, het defecte toestel ofwel herstellen ofwel vervangen.
- De garantieclaim vervalt bij ingrepen door de koper of onbevoegde derden.
- Schade te wijten aan onoordeelkundige behandeling of bediening of aan het gebruik van wisselstukken en accessoires die niet origineel of door Topcom aanbevolen zijn, valt niet onder de garantie.
- Niet gedekt door de garantie is schade ten gevolge van externe invloedfactoren: bliksem, water, brand e.d. of wanneer het toestelnummer op het toestel werd gewijzigd, verwijderd of onleesbaar gemaakt.

Opgelet: Als u uw toestel terugstuurt, vergeet uw aankoopbewijs niet mee te sturen.

Consignes de sécurité

- Utilisez uniquement l'adaptateur fourni à la livraison. Ne pas utiliser des adaptateurs étrangers, les cellules de charge pourraient être endommagées.
- Installez uniquement des batteries rechargeables du même type. N'utilisez en aucun cas des batteries normales non rechargeables. Placez correctement les pôles des batteries rechargeables (comme indiqué dans le compartiment à batteries du combiné).
- Ne touchez pas les contacts des chargeurs et des prises à l'aide d'objets contendants et métalliques.
- Le fonctionnement des appareils médicaux peut être perturbé.
- Le combiné peut provoquer des grésillements désagréables dans des écouteurs.
- Ne pas placer le poste de base dans une pièce humide ou à moins de 1,5 m d'un point d'eau. Le combiné ne peut être en contact avec l'eau.
- N'utilisez pas le téléphone dans un endroit où une explosion est susceptible de se produire.
- Respectez les directives relatives à la mise en décharge et au retraitement des batteries et du téléphone.
- Etant donné qu'il n'est pas possible d'utiliser le téléphone pendant une panne d'électricité, employez un téléphone indépendant de l'alimentation sur secteur, par exemple un téléphone portable, pour tout appel d'urgence.

Entretien

Frottez le téléphone avec un chiffon légèrement humide ou avec un linge antistatique. N'utilisez jamais de produits détergents ou agressifs.

1 INSTALLATION



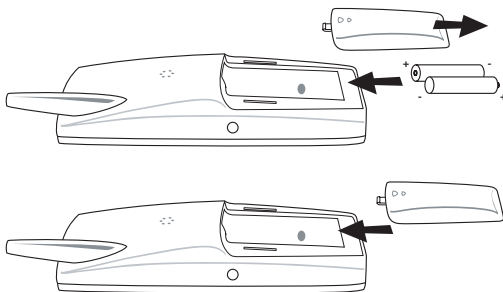

Si vous utilisez l'appareil pour la première fois, vous devrez avant tout veiller à ce que la batterie soit mise en charge pendant 20 heures. Si vous ne le faites pas, le fonctionnement de l'appareil ne sera pas optimal.

Pour l'installation, vous procédez comme suit :





- Ouvrez le logement de la batterie (voir ci-dessous).
- Insérez les piles **en respectant la polarité (+ et -)**.
- Fermez le logement de la batterie.
- Placez le combiné sur la base pendant 20 heures. L'indicateur DEL Ligne/Charge  s'allume sur la base.



Etat de la batterie :

-  La batterie est entièrement chargée.
-  La batterie est à moitié vide (50%).
-  La batterie est faible. Si la batterie est faible, vous entendrez des signaux d'avertissement et le symbole de la batterie  clignotera sur l'écran.

2 TOUCHES/DEL

- 1 Ecran
- 2 Touche Ligne 
- 3 Touche Monter/Mains-libres  / 
- 4 Touche de Programmation 
- 5 Touche du Répertoire 
- 6 Touche Rappel/Pause /P
- 7 Microphone
- 8 Touche Volume/Tonalité d'appel /Δ
- 9 Touches alphanumériques
- 10 Touche Effacer/Mute 
- 11 Touche Descendre/Flash /R
- 12 Indicateur Charge  (DEL)
- 13 Connexion casque

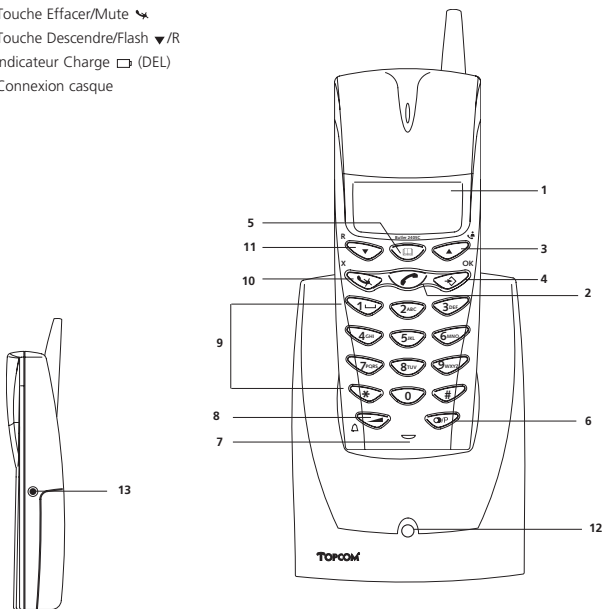

3 ECRAN (LCD)

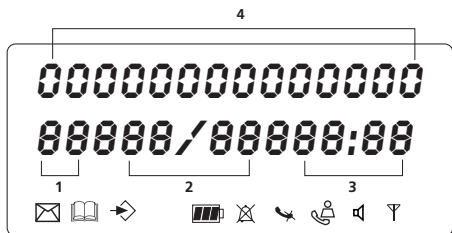

- 1 Nombre d'appels reçus.
- 2 Affichage de la date (jour/mois) en cas d'appels reçus.
- 3 Affichage de l'heure (heure:minutes) en cas d'appels reçus.
- 4 Informations concernant l'appel.
- 5 Symbole écran (T):
 - ce symbole signifie que le combiné se situe à portée de la base.
 - lorsque ce symbole se met à clignoter, cela signifie que vous vous trouvez hors de portée de la base. Rapprochez-vous de la base pour que la liaison entre la base et le combiné puisse être rétablie.
- 6 Symbole écran (S):
 - ce symbole signifie que l'appareil a reçu des appels qui sont automatiquement stockés dans la Liste des Appels.
- 7 Symbole écran (M):
 - ce symbole signifie que la fonction Mute est activée, que le microphone est désactivé pendant une conversation.
- 8 Symbole écran (A):
 - ce symbole apparaît sur l'écran lorsqu'on téléphone ou qu'on reçoit un appel.
- 9 Symbole écran (X):
 - ce symbole signifie que la tonalité d'appel est désactivée. L'appareil ne sonne pas lorsqu'on reçoit un appel. L'appareil sonne toutefois en cas d'appel interne.
- 10 Symbole écran (B):
 - ce symbole reproduit l'état de la batterie.
- 11 Symbole écran (D):
 - ce symbole signifie que vous vous trouvez dans le menu.
- 12 Symbole écran (I):
 - ce symbole apparaît lorsque vous parcourez les numéros du Répertoire.
- 13 Symbole écran (V):
 - ce symbole apparaît lorsque vous avez reçu un message Voice Mail (voir chapitre 6).
- 14 Symbole écran (L):
 - ce symbole signifie que la fonction mains-libres est activée. Maintenant vous pouvez parler sans décrocher le combiné.

4 FONCTIONNEMENT

4.1 Sélectionner une langue

L'appareil dispose de 5 langues d'affichage : voir le tableau des langues d'affichage sur l'emballage !!



Pour sélectionner la langue voulue, vous procédez comme suit :

- Appuyez sur la touche de Programmation ↵.
- Appuyez à plusieurs reprises sur la touche Monter ou Descendre ▲▼ jusqu'à ce que l'écran affiche 'REGLAGES'.
- Appuyez sur la touche de Programmation ↵.
- L'écran affiche 'LANGUE'.
- Appuyez sur la touche de Programmation ↵.
- L'écran affiche la langue sélectionnée.
- Appuyez à plusieurs reprises sur la touche Monter ou Descendre ▲▼ afin de sélectionner la langue que vous souhaitez utiliser.
- Lorsque la langue souhaitée apparaît à l'écran, vous appuyez sur la touche de Programmation ↵ pour confirmer ou vous appuyez à plusieurs reprises sur la touche Mute/Effacer ✖ pour quitter le menu.

4.2 Annoncer un combiné à une base Butler 1000, 1010, 1210, 2405, 2410

Pour pouvoir téléphoner et recevoir des appels, il faut annoncer un nouveau combiné à la base. Vous pouvez annoncer 5 combinés à une seule base. Lors de la livraison, les réglages standard prévoient que chaque combiné soit annoncé à la base fournie (base 1) en tant que combiné 1. !!! Vous n'avez à effectuer cette annonce que dans les cas suivants : !!!



- si l'annonce du combiné a été annulée au niveau de sa base (en cas de réinitialisation, par exemple)
- lorsque vous souhaitez annoncer un autre combiné à cette même base.
La procédure ci-dessous n'est valable que pour un combiné et une base Butler 1000, 1010, 1210 !!

Maintenez la touche Paging  de la base enfoncée pendant 10 secondes jusqu'à ce que l'indicateur Ligne/Charge  de cette base commence à clignoter à intervalles rapides.

L'indicateur Ligne/Charge  clignotera très vite pendant une minute. Pendant cette minute, la base se trouve en mode d'annonce et vous devrez effectuer les manipulations suivantes pour annoncer le combiné :







- Appuyez sur la touche de Programmation ↵.
- Appuyez à plusieurs reprises sur la touche Monter ou Descendre ▲▼ jusqu'à ce que l'écran affiche 'ENREG BASE'.
- Appuyez sur la touche de Programmation ↵.
- L'écran affiche 'BASE _'.
- Introduisez le numéro de la base que vous souhaitez annoncer au combiné (1-4).
Utilisez pour cela le clavier numérique.

Remarque : Chaque combiné peut être annoncé à 4 bases DECT différentes. Chaque base reçoit un numéro de 1 à 4 au niveau du combiné. Si vous annoncez un nouveau combiné, vous pouvez lui attribuer un numéro de base. Utilisez de préférence le '1'.

- L'écran affiche 'RECHERCHE' et le symbole .
- Le code RFPI (chaque base dispose d'un code RFPI unique) apparaît à l'écran et un signal retentit lorsque la base a été détectée par le combiné.
- Appuyez sur la touche de Programmation .
- L'écran affiche 'PIN'.
- Introduisez le code PIN de la base en 4 chiffres (le code PIN standard est '0000'). Utilisez pour cela le clavier numérique.
- Appuyez sur la touche de Programmation .
- Le combiné est annoncé à la base.





4.3 Enregistrer le combiné du Butler 2405/2410 sur une autre base (autre marque / modèle)

Mettez la base en mode de souscription (voir le manuel de la base). Lorsque la base est en mode souscription, procédez comme suit pour enregistrer le combiné:



- Appuyez sur la touche de Programmation .
- Appuyez à plusieurs reprises sur la touche Monter ou Descendre   jusqu'à ce que l'écran affiche 'ENREG BASE'.
- Appuyez sur la touche de Programmation .
- L'écran affiche 'BASE _'.
- Introduisez le numéro de la base que vous souhaitez annoncer au combiné (1-4). Utilisez pour cela le clavier numérique.
- L'écran affiche 'RECHERCHE' et le symbole .
- Le code RFPI (chaque base dispose d'un code RFPI unique) apparaît à l'écran et un signal retentit lorsque la base a été détectée par le combiné.
- Appuyez sur la touche de Programmation .
- L'écran affiche 'PIN'.
- Introduisez le code PIN de la base en 4 chiffres (le code PIN standard est '1590'). Utilisez pour cela le clavier numérique.
- Appuyez sur la touche de Programmation .
- Le combiné est annoncé à la base.



4.4 Téléphoner

4.4.1 Un appel externe





- Appuyez sur la touche Ligne .
- L'indicateur Ligne/Charge  (DEL) clignote sur la base. L'écran affiche 'EXT' et le symbole d'appel .
- Vous entendez la tonalité d'appel. Introduisez le numéro de téléphone souhaité.
- Le numéro s'affiche à l'écran et est formé.
- Après la conversation, vous appuyez sur la touche Ligne  pour couper la communication ou vous posez le combiné sur la base.

4.4.2 Sélection d'un bloc





- Introduisez le numéro de téléphone souhaité. Vous pouvez corriger le numéro en appuyant sur la touche Effacer/Mute .
- Appuyez sur la touche Ligne .

- L'indicateur Ligne/Charge  (DEL) clignote sur la base. L'écran affiche 'EXT' et le symbole d'appel .
- Le numéro de téléphone est formé automatiquement.
- Après la conversation, vous appuyez sur la touche Ligne  pour couper la communication ou vous posez le combiné sur la base.

4.4.3 Rappel du dernier numéro formé





- Appuyez sur la touche Ligne .
- L'indicateur Ligne/Charge  (DEL) clignote sur la base. L'écran affiche 'EXT' et le symbole d'appel .
- Vous entendez la tonalité d'appel.
- Appuyez sur la touche Rappel . Le numéro que vous avez appelé en dernier est formé automatiquement sans que vous ayez à former une nouvelle fois ce numéro.

4.4.4 Rappel de l'un des 5 derniers numéros formés

- Appuyez sur la touche Rappel . Le numéro que vous avez appelé en dernier apparaît à l'écran. Si vous souhaitez rappeler l'un des 5 derniers numéros formés, vous appuyez à plusieurs reprises sur la touche Rappel  jusqu'à ce que l'écran affiche le numéro souhaité.
- Appuyez sur la touche Ligne .
- Le numéro affiché à l'écran est formé automatiquement sans que vous ayez à former une nouvelle fois ce numéro.
- Après la conversation, vous appuyez sur la touche Ligne  pour couper la communication ou vous posez le combiné sur la base.





4.4.5 Appeler un numéro programmé à partir du Répertoire

L'appareil dispose d'un Répertoire dans lequel vous pouvez programmer les numéros de téléphone des appels reçus accompagnés du nom correspondant. Si vous souhaitez appeler un numéro à partir du Répertoire, vous procédez comme suit :

- Appuyez sur la touche Répertoire . Le premier numéro du Répertoire apparaît à l'écran.
- Appuyez à plusieurs reprises sur la touche Descendre ou Monter   pour sélectionner le numéro de téléphone que vous souhaitez appeler.
- Appuyez sur la touche Ligne .
- Le numéro affiché à l'écran est formé automatiquement sans que vous ayez à former une nouvelle fois ce numéro.
- Après la conversation, vous appuyez sur la touche Ligne  pour couper la communication ou vous posez le combiné sur la base.

4.4.6 Un appel interne : appeler un autre combiné





Cette fonction n'est applicable que si plusieurs combinés sont annoncés à la même station de base !

- Appuyez sur la touche de Programmation .
- Appuyez sur la touche Monter ou Descendre   l'écran affiche 'INTERCOM'.
- Appuyez sur la touche de Programmation .
- 'INT' apparaît à l'écran.
- Introduisez le numéro du combiné que vous souhaitez appeler.

- Après la conversation, vous appuyez sur la touche Ligne  ou vous posez le combiné manuel sur la base.





4.5 Recevoir un appel

4.5.1 Recevoir un appel externe

- Tous les combinés manuels imputés à la base sonnent lorsque vous recevez un appel.
- Le symbole d'appel  clignote sur l'écran.
- Le numéro de téléphone de l'appelant apparaît à l'écran si vous disposez du service d'affichage du numéro (CLIP). Consultez votre compagnie du téléphone à ce sujet. Le nom de l'appelant apparaît également à l'écran si :
 - le nom a été programmé dans le Répertoire
 - le réseau transmet le nom en même temps que le numéro de téléphone (uniquement le système FSK CID).
- Appuyez sur la touche Ligne  pour prendre l'appel externe.
- Pendant la conversation, l'écran affiche 'EXT' et le symbole . Le compteur de durée de conversation est enclenché.
- Après la conversation, vous appuyez sur la touche Ligne  pour couper la communication ou vous posez le combiné sur la base.

4.5.2 Recevoir un appel interne

Cette fonction n'est applicable que si plusieurs combinés sont annoncés à la même station de base !



- Le combiné sonne.
- 'INT' et le numéro du combiné que vous essayez d'atteindre apparaissent à l'écran. Le symbole d'appel  clignote sur l'écran.
- Appuyez sur la touche Ligne  pour prendre l'appel interne.
- Pendant la conversation, l'écran affiche 'INT', le numéro du combiné et le symbole . Le compteur de durée de conversation est enclenché.
- Après la conversation, vous appuyez sur la touche Ligne  pour couper la communication ou vous posez le combiné sur la base.

4.5.3 Réception d'un appel externe au cours d'une conversation interne

Lorsque vous recevez un appel externe au cours d'une conversation interne, vous entendez une tonalité d'interpellation (double bip) dans les deux combinés qui sont en contact pour une conversation interne.

- Appuyez à deux reprises sur la touche Ligne  pour prendre l'appel externe.
- Après la conversation, vous appuyez sur la touche Ligne  ou vous posez le combiné sur la base.



4.6 Activer/désactiver la fonction mains-libres (uniquement pour Butler 1210)

Cette fonction vous permet de téléphoner sans décrocher le combiné. Quand vous téléphonez, appuyez sur la touche Monter/Mains-libres  /  pour activer la fonction mains-libres. Appuyez sur la même touche pour désactiver la fonction mains-libres.





Remarque : Quand vous téléphonez en mode mains-libres et vous voulez changer le volume, appuyez sur la touche Volume .

Attention !! Quand on utilise la fonction mains-libres longtemps, les batteries seront épuisées plus vite !

4.7 Connexion casque (uniquement sur le Butler 2410)



Vous pouvez raccorder le casque à l'aide d'une fiche jack à trois pôles de 2,5mm sur le côté droit du combiné. Lorsque le casque est raccordé, vous pouvez uniquement parler et entendre par le biais du casque. Le microphone du casque peut être dés-activé à l'aide de la touche Mute  ... Le haut-parleur mains-libres peut encore être activé en appuyant sur la touche mains-libres .

4.8 Transférer un appel vers un autre combiné



- Vous êtes en communication avec un appelant externe.
- Appuyez sur la touche de Programmation .
- L'écran affiche 'RECHERCHE'.
- Appuyez sur la touche de Programmation .
- L'appel externe est maintenant en attente.
- L'écran affiche 'INT'.
- Introduisez le numéro du combiné auquel vous souhaitez transférer l'appel.
- Lorsque le combiné appelé est décroché, vous pouvez avoir une conversation interne. Appuyez sur la touche Ligne  et l'appel externe est transféré.
- Si le combiné appelé ne décroche pas, appuyez sur la touche Descendre  pour reprendre l'appel externe.

4.9 Avertissement Hors de portée





Lorsque le combiné se trouve hors de portée de la base, il émet un signal d'avertissement.

- L'écran affiche 'RECHERCHE' et le symbole  clignote sur l'écran.
- Rapprochez-vous de la base.
- Dès que vous êtes à nouveau à portée de la base, l'appareil émet un signal et le clignotement du symbole  est interrompu.

4.10 Régler le volume du haut-parleur

Utilisez la touche Volume/Tonalité d'appel  /  pour régler le volume du haut-parleur (combiné). Vous avez le choix entre 5 niveaux. Le réglage standard prévoit le niveau '3'.

Au cours d'une conversation, vous pouvez adapter le volume comme suit :

- Appuyez sur la touche Volume/Tonalité d'appel  / .
- Le niveau du réglage actuel du volume apparaît à l'écran.
- Utilisez les touches numériques pour sélectionner le niveau souhaité (1-5).
- Appuyez sur la touche Volume/Tonalité d'appel  /  pour confirmation.

Remarque : vous disposez de 8 secondes pour régler le volume souhaité. Sinon, l'appareil revient au mode standby et le volume reste inchangé.







4.11 Affichage de la durée de la conversation sur l'écran

Dès que vous appuyez sur la touche Ligne , la durée de la conversation apparaît à l'écran (minutes-secondes). Par exemple : " 01-20 " pour 1 minute et 20 secondes.

Après chaque communication, la durée de la conversation reste visible à l'écran pendant 5 secondes.

4.12 Coupure du microphone (mute)

Il est possible de désactiver le microphone en cours de conversation en appuyant sur la touche Effacer/Mute . Vous pouvez maintenant parler librement sans que l'appelant puisse vous entendre.

- Vous êtes en communication. L'indicateur Ligne/Charge  (DEL) clignote sur la base et le symbole d'appel  apparaît à l'écran.
- Appuyez sur la touche Effacer/Mute  pour désactiver le microphone.
- Le symbole 'X' apparaît sur l'écran ().
- Si vous souhaitez poursuivre la conversation, vous appuyez une nouvelle fois sur la touche Effacer/Mute .
- Le symbole 'X' disparaît alors de l'écran (). Votre correspondant peut vous entendre à nouveau.

4.13 Touche Pause

Si vous formez un numéro de téléphone et si vous souhaitez ajouter une pause à ce numéro, vous appuyez sur la touche Pause  à l'endroit souhaité du numéro.

Lorsque vous appelez ce numéro, cette pause (de 3 s) sera insérée automatiquement.

5 GARANTIE DE TOPCOM

- La durée de la garantie est de 24 mois. La garantie est assurée sous présentation de la facture originale ou d'une preuve de paiement mentionnant la date d'achat ainsi que le type d'appareil.
- Topcom prend en charge pendant la durée de la garantie toutes les défaillances issues de défauts des matériaux ou de défauts de fabrication. Topcom décide seul s'il souhaite remplacer ou réparer l'appareil défectueux sous garantie.
- La garantie prend fin lors de toute intervention de l'acheteur ou de tout tiers non-habilité.
- Des dégâts découlant d'une utilisation inappropriée, par exemple l'utilisation de pièces de rechange ou d'accessoires n'étant pas d'origine ou n'étant pas recommandés par Topcom, ne peuvent faire l'objet de recours à la garantie.
- La garantie ne couvre pas les dommages dus à des phénomènes extérieurs: foudre, eau, feu, etc. ou tout évènement qui aurait modifié, effacé ou rendu illisible le numéro de série.

Attention: N'oubliez pas de joindre une preuve d'achat à l'envoi de votre appareil.

Sicherheitshinweise

- Verwenden Sie nur das mitgelieferte Steckernetzgerät. Keine fremden Adapter verwenden, die Akkuzellen können sonst beschädigt werden.
- Legen Sie nur, aufladbare Akkus des gleichen Typs ein. Verwenden Sie auf keinen Fall normale nicht aufladbare Batterien. Wiederaufladbare Akkus richtig gepolt einlegen (Hinweisschild ist in den Akkufächern des Mobilteils angebracht).
- Berühren Sie nicht die Lade- und Steckerkontakte mit spitzen oder metallischen Gegenständen.
- Medizinische Geräte können in ihrer Funktion beeinflusst werden.
- Das Mobilteil kann in Hörgeräten einen unangenehmen Brummton verursachen.
- Die Basisstation nicht in feuchten Räumen und nicht weniger als 1,5 m entfernt von einer Wasserstelle aufstellen. Das Mobilteil nicht mit Wasser in Berührung bringen.
- Nutzen Sie das Telefon nicht in explosionsgefährdeten Umgebungen.
- Entsorgen Sie Akkus und Telefon umweltgerecht.
- Da bei Stromausfall das Telefonieren mit diesem Gerät nicht möglich ist, verwenden Sie bitte im Falle eines Notrufes ein Telefon, das Netzstrom unabhängig ist, also z.B. ein Handy.

Reinigen

Wischen Sie das Telefon mit einem leicht feuchten Tuch oder mit einem Antistatiktuch ab. Niemals Reinigungsmittel oder gar aggressive Lösungsmittel verwenden.

1 INSTALLATION



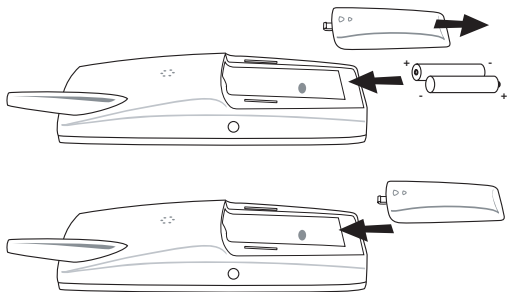

Bevor Sie das Gerät zum ersten Mal verwenden, müssen Sie erst dafür sorgen, dass die Batterie 20 Stunden lang aufgeladen wird. Wenn Sie das nicht tun, funktioniert das Gerät nicht optimal.

Für die Installation gehen Sie wie folgt vor:



- Öffnen Sie das Batteriefach (siehe unten).
- Legen Sie die Batterien ein. **Achten Sie auf die Polarität (+ und -).**
- Schließen Sie das Batteriefach.
- Lassen Sie das Mobilteil 20 Stunden lang auf der Basiseinheit. Die Leitungs-/Ladeanzeige  (LED) an der Basiseinheit leuchtet auf.



Batterieanzeige:

-  Die Batterie ist vollständig aufgeladen.
-  Die Batterie ist halb leer (50%).
-  Die Batterie ist fast leer. Wenn die Batterie fast leer ist, hören Sie Warnsignale und das Batteriesymbol  im Display blinkt.

2 TASTEN/LED

- 1 Display
- 2 Leitungstaste 
- 3 Auf-/Freisprechtaste  / 
- 4 Programmieraste 
- 5 Telefonbuchtaste 
- 6 Wahlwiederholungs-/
Pausentaste  / P
- 7 Mikrofon
- 8 Lautstärke-/
Klingeltonaste  / 
- 9 Alphanumerische Tasten
- 10 Lösch-/Stummschaltaste 
- 11 Ab-/Flashtaste  / R
- 12 Ladeanzeige  (LED)
- 13 Kopfhöreranschluss

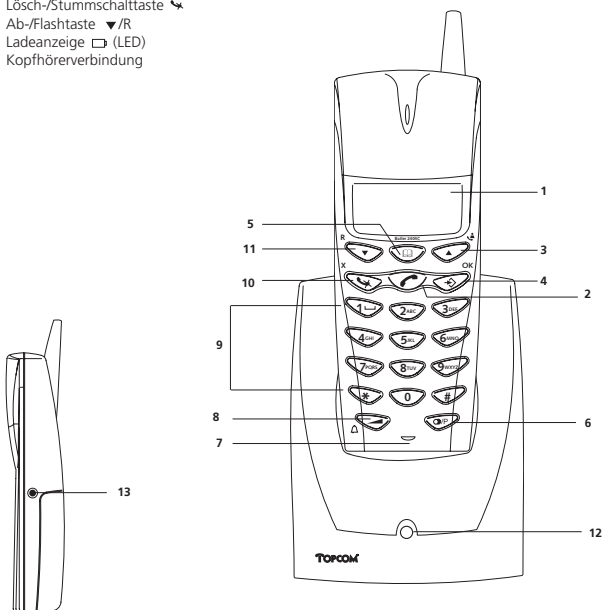

3 DISPLAY (LCD)

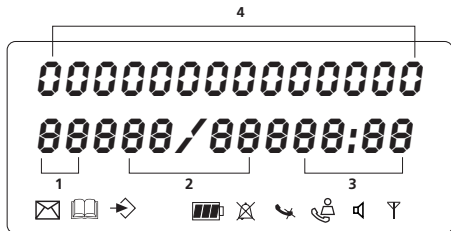

- 1 Anzahl der eingegangenen Anrufe.
- 2 Datum (Tag/Monat) der eingegangenen Anrufe.
- 3 Zeit (Stunde:Minuten) der eingegangenen Anrufe.
- 4 Anrufinformation.
- 5 Symbol Display (▼):
 - dieses Symbol bedeutet, dass sich das Mobilteil innerhalb des Bereichs der Basiseinheit befindet
 - wenn dieses Symbol blinkt, bedeutet das, dass Sie sich außerhalb der Reichweite der Basiseinheit befinden. Gehen Sie dichter an die Basis, sodass die Verbindung zwischen der Basiseinheit und dem Mobilteil wieder hergestellt werden kann.
- 6 Symbol Display (☎):
 - dieses Symbol bedeutet, dass das Gerät Anrufe empfangen hat, die automatisch in der Anrufliste gespeichert wurden.
- 7 Symbol Display (🔇):
 - dieses Symbol bedeutet, dass die Stummschalt-Funktion aktiviert ist, also dass das Mikrofon während eines Gesprächs ausgeschaltet ist.
- 8 Symbol Display (📞):
 - dieses Symbol erscheint im Display, wenn man telefoniert oder einen Anruf erhält.
- 9 Symbol Display (🔕):
 - dieses Symbol bedeutet, dass der Klingelton ausgeschaltet ist. Wenn man einen Anruf erhält, klingelt das Gerät nicht. Das Gerät klingelt jedoch bei einem internen Anruf.
- 10 Symbol Display (🔋):
 - dieses Symbol gibt den Zustand der Batterie an.
- 11 Symbol Display (↔):
 - dieses Symbol bedeutet, dass Sie sich im Menü befinden.
- 12 Symbol Display (📖):
 - dieses Symbol erscheint, wenn Sie die Nummern des Telefonbuchs durchlaufen.
- 13 Symbol Display (📧):
 - dieses Symbol erscheint, wenn Sie eine Voice Mail-Nachricht erhalten haben (siehe Kapitel 6).

- 14 Symbol Display (☞):
- dieses Symbol bedeutet, dass die Freisprechfunktion aktiviert ist. Sie können jetzt sprechen, ohne den Hörer in die Hand nehmen zu müssen.

4 FUNKTION

4.1 Eine Sprache einstellen

Das Telefon verfügt über 5 Display-Sprachen: siehe Übersicht der Display-Sprachen auf der Verpackung!!

Zur Einstellung der richtigen Sprache gehen Sie wie folgt vor:

- Drücken Sie die Programmieraste ☞.
- Drücken Sie einige Male die Auf- oder Ab-Taste ▲▼ bis im Display 'EINSTELLEN' erscheint.
- Drücken Sie die Programmieraste ☞.
- Im Display erscheint 'SPRACHE'.
- Drücken Sie die Programmieraste ☞.
- Im Display erscheint die eingestellte Sprache.
- Drücken Sie einige Male die Auf- oder Ab-Taste ▲▼, um die Sprache zu selektieren, die Sie verwenden möchten.
- Wenn die gewünschte Sprache im Display erscheint, drücken Sie die Programmieraste ☞ um Ihre Auswahl zu bestätigen oder mehrere Male die Stummschalt-/Löschaste ☞ um das Menü zu verlassen.

4.2 Ein Mobilteil bei einer Basiseinheit Butler 1000, 1010, 1210, 2405, 2410 anmelden

Um Telefonate zu führen und anzunehmen, muss ein Mobilteil bei der Basiseinheit angemeldet werden. Sie können bis zu 5 Mobilteils bei einer Basiseinheit anmelden. Standardmäßig ist jedes Mobilteil bei Lieferung als Mobilteil 1 an der Basiseinheit angemeldet (Base Unit 1).

!!! Sie müssen das Mobilteil nur anmelden, wenn: !!!



- die Mobilteil-Anmeldung von der Basiseinheit entfernt wurde (z.B. bei Neuinitialisierung).
- Sie ein anderes Mobilteil an dieser Basiseinheit anmelden möchten.

Das nachfolgende Verfahren ist nur bei einem Mobilteil und einer Basiseinheit der Marke Butler 1000, 1010, 1210, 2405, 2410 anwendbar!!

Halten Sie die Paging-Taste ☞ der Basiseinheit ungefähr 10 Sekunden eingedrückt, bis die Leitungs-/Ladeanzeige ☞ der Basiseinheit schnell blinkt. Die Leitungs-/Ladeanzeige ☞ wird eine Minute lang schnell blinken. Während dieser Minute befindet sich die Basiseinheit im Anmeldemodus und müssen Sie wie folgt vorgehen, um das Mobilteil anzumelden:







- Drücken Sie die Programmieraste ☞.
- Drücken Sie einige Male die Auf- oder Ab-Taste ▲▼, bis 'SUB BASIS' im Display erscheint.
- Drücken Sie die Programmieraste ☞.
- Im Display erscheint 'BASIS _'.
- Geben Sie die Nummer der Basiseinheit ein, bei der Sie das Mobilteil anmelden möchten (1-4). Verwenden Sie dazu die Zifferntasten.

Anmerkung: Jedes Mobilteil kann bei 4 verschiedenen DECT-Basiseinheiten angemeldet werden. Jeder Basiseinheit wird im Mobilteil eine Nummer zwischen 1 und 4 zugewiesen. Wenn Sie ein neues Mobilteil anmelden, können Sie eine Basiseinheitsnummer zuweisen, am besten verwenden Sie '1'.

- Im Display erscheint 'SUCHEN' und das Symbol .
- Der RFPI-Code (jede Basis hat einen einzigartigen RFPI-Code) erscheint im Display und es ertönt ein Signal, wenn das Mobilteil die Basiseinheit gefunden hat.
- Drücken Sie die Programmierstaste .
- Im Display erscheint 'SUB PIN'.
- Geben Sie den aus 4 Ziffern bestehenden PIN-Code der Basiseinheit ein (Der Standard PIN-Code ist '0000'). Verwenden Sie dazu die Zifferntasten.
- Drücken Sie die Programmierstaste .
- Das Mobilteil ist auf der Basiseinheit angemeldet.





4.3 Ein Butler 2405/2410 Handset auf einer anderen Basis (andere Marke/Modell) anmelden

Schalten Sie die Basis in den Anmeldemodus (siehe Gebrauchsanweisung der Basis). Wenn die Basis sich im Anmeldemodus befindet, müssen Sie wie folgt vorgehen, um das Handset anzumelden:





- Drücken Sie die Programmierstaste .
- Drücken Sie einige Male die Auf- oder Ab-Taste , bis 'SUB BASIS' im Display erscheint.
- Drücken Sie die Programmierstaste .
- Im Display erscheint 'BASIS _'.
- Geben Sie die Nummer der Basiseinheit ein, bei der Sie das Mobilteil anmelden möchten (1-4). Verwenden Sie dazu die Zifferntasten.
- Im Display erscheint 'SUCHEN' und das Symbol .
- Der RFPI-Code (jede Basis hat einen einzigartigen RFPI-Code) erscheint im Display und es ertönt ein Signal, wenn das Mobilteil die Basiseinheit gefunden hat.
- Drücken Sie die Programmierstaste .
- Im Display erscheint 'SUB PIN'.
- Geben Sie den aus 4 Ziffern bestehenden PIN-Code der Basiseinheit ein (Der Standard PIN-Code ist '1590'). Verwenden Sie dazu die Zifferntasten.
- Drücken Sie die Programmierstaste .
- Das Mobilteil ist auf der Basiseinheit angemeldet.

4.4 Telefonieren





4.4.1 Ein externer Anruf

- Drücken Sie die Leitungstaste .
- Die Leitungs-/Ladeanzeige  (LED) an der Basiseinheit blinkt. Im Display erscheint 'EXT' und das Anrufsymbol .
- Sie hören den Wählton. Geben Sie die gewünschte Telefonnummer ein.
- Die Nummer erscheint im Display und wird gewählt.
- Drücken Sie nach dem Gespräch auf die Leitungstaste  um die Verbindung zu unterbrechen oder legen Sie das Mobilteil wieder auf die Basiseinheit.





4.4.2 Vorbereitung der Nummer

- Geben Sie die gewünschte Telefonnummer ein. Sie können die Nummer durch Drücken der Löscht-/Stummschalt-Taste  korrigieren.
- Drücken Sie auf die Leitungstaste .
- Die Leitungs-/Ladeanzeige  (LED) an der Basiseinheit blinkt. Im Display erscheint 'EXT' und das Anrufsymbol .
- Die Telefonnummer wird automatisch gewählt.
- Drücken Sie nach dem Gespräch auf die Leitungstaste  um die Verbindung zu unterbrechen oder legen Sie das Mobilteil wieder auf die Basiseinheit.

4.4.3 Die zuletzt gewählte Nummer erneut wählen





- Drücken Sie die Leitungstaste .
- Die Leitungs-/Ladeanzeige  (LED) an der Basiseinheit blinkt. Im Display erscheint 'EXT' und das Anrufsymbol .
- Sie hören den Wählton.
- Drücken Sie auf die Wahlwiederholungstaste . Die Nummer, die Sie zuletzt angerufen haben, wird automatisch gewählt, ohne dass Sie die Nummer erneut wählen müssen.

4.4.4 Eine der 5 zuletzt gewählten Nummern erneut wählen

- Drücken Sie auf die Wahlwiederholungstaste . Im Display erscheint die Nummer, die Sie zuletzt angerufen haben. Wenn Sie eine der 5 zuletzt gewählten Nummern zurückrufen möchten, drücken Sie einige Male die Wahlwiederholungstaste , bis die gewünschte Nummer im Display erscheint.
- Drücken Sie auf die Leitungstaste .
- Die im Display angezeigte Nummer wird automatisch gewählt, ohne dass Sie die Nummer erneut eingeben müssen.
- Drücken Sie nach dem Gespräch auf die Leitungstaste  um die Verbindung zu unterbrechen oder legen Sie das Mobilteil wieder auf die Basiseinheit.





4.4.5 Eine programmierte Nummer aus dem Telefonbuch anrufen

Das Telefon hat ein Telefonbuch, in welchem Sie die Telefonnummern der eingegangenen Anrufe mit dem dazugehörigen Namen programmieren können. Wenn Sie eine Nummer aus dem Telefonbuch anrufen möchten, gehen Sie wie folgt vor:

- Drücken Sie die Telefonbuchtaste . Die erste Nummer des Telefonbuchs erscheint im Display.
- Drücken Sie mehrmals die Auf- oder Ab-Taste  , um die Telefonnummer auszuwählen, die Sie anrufen möchten.
- Drücken Sie die Leitungstaste .
- Die im Display angezeigte Nummer wird automatisch gewählt, ohne dass Sie die Nummer erneut eingeben müssen.
- Drücken Sie nach dem Gespräch auf die Leitungstaste  um die Verbindung zu unterbrechen oder legen Sie das Mobilteil wieder auf die Basiseinheit.





4.4.6 Interner Anruf: einen anderen Apparat anrufen

Diese Funktion funktioniert nur, wenn bei der Basiseinheit mehrere Mobilteile angemeldet sind!

- Drücken Sie die Programmierstaste .
- Drücken Sie mehrere Male die Auf- oder Ab-Taste  , bis im Display 'INTERCOM' erscheint.
- Drücken Sie die Programmierstaste .
- Im Display erscheint 'INT'.
- Geben Sie die Nummer des Mobilteils ein, das Sie anrufen möchten.
- Drücken Sie nach dem Gespräch auf die Leitungstaste  oder legen Sie das Mobilteil wieder auf die Basiseinheit.



4.5 Einen Anruf annehmen

4.5.1 Einen externen Anruf annehmen

- Wenn Sie einen Anruf erhalten, klingeln alle angemeldeten Mobilteile.
- Das Anrufsymbol  blinkt im Display.
- Wenn Sie über den Dienst Rufnummernanzeige (CLIP) verfügen, erscheint die Telefonnummer des Anrufers im Display. Kontaktieren Sie hierfür Ihre Telefongesellschaft. Der Name des Anrufers erscheint ebenfalls im Display, wenn:
 - der Name im Telefonbuch programmiert wurde
 - das Netzwerk den Namen mit der Telefonnummer übermittelt (nur FSK CID-System).
- Drücken Sie auf die Leitungstaste  um den Anruf anzunehmen.
- Während des Gesprächs erscheinen im Display 'EXT' und das Symbol  im Display. Die Anzeige der Gesprächsdauer beginnt zu zählen.
- Drücken Sie nach dem Gespräch auf die Leitungstaste  um die Verbindung zu unterbrechen oder legen Sie das Mobilteil wieder auf die Basiseinheit.



4.5.2 Einen internen Anruf annehmen

Diese Funktion funktioniert nur, wenn mehrere Mobilteile bei der Basisstation angemeldet sind!



- Das Mobilteil klingelt.
- Im Display erscheinen 'INT' und die Nummer des Mobilteils, das Sie versuchen zu erreichen. Das Anrufsymbol  blinkt im Display.
- Drücken Sie die Leitungstaste  um den internen Anruf anzunehmen.
- Während des Gesprächs erscheint im Display 'INT', die Mobilteilnummer des Anrufers und das Symbol . Die Anzeige der Gesprächsdauer beginnt zu zählen.
- Drücken Sie nach dem Gespräch auf die Leitungstaste um die Verbindung zu unterbrechen oder legen Sie das Mobilteil wieder auf die Basiseinheit.

4.5.3 Einen externen Anruf während eines internen Gesprächs annehmen

Wenn man während eines internen Gesprächs einen externen Anruf erhält, hört man in beiden Mobilteilen, die das interne Gespräch führen, ein Anklopfen (doppelter Piepton).

- Drücken Sie die Leitungstaste  zweimal um den externen Anruf anzunehmen.
- Drücken Sie nach dem Gespräch auf die Leitungstaste  oder legen Sie das Mobilteil wieder auf die Basiseinheit.

4.6 Freisprechfunktion an-/ausschalten (nur für Butler 1210)



Diese Funktion ermöglicht Ihnen ein Gespräch zu führen, ohne dass Sie den Hörer in die Hand nehmen müssen. Wenn Sie telefonieren, drücken Sie die Auf-/ Freisprechtaste  /  , um die Freisprechfunktion einzuschalten.

Drücken Sie dieselbe Taste um die Freisprechfunktion auszuschalten.





Anmerkung: Wenn Sie im Freisprechmodus telefonieren und die Lautstärke anpassen möchten, drücken Sie dann auf die Lautstärketaste  .

Achtung!! Wenn Sie die Freisprechfunktion lange verwenden, werden die Batterien schneller leer sein!

4.7 Kopfhörer werden nur beim Butler 2410 mitgeliefert



Sie können einen Kopfhörer mit einem 3-poligen Stecker von 2,5mm an der rechten Seite des Handsets anschließen. Wenn der Kopfhörer angeschlossen ist, können Sie nur über den Kopfhörer sprechen und hören. Das Mikrofon des Kopfhörers kann mit der Mute-Taste  ausgeschaltet werden. Der Freisprechlautsprecher kann noch immer mit der Freisprechtaste  aktiviert werden.

4.8 Einen Anruf zu einem anderen Mobilteil weiterverbinden

- Sie haben einen externen Anrufer am Telefon.
- Drücken Sie auf die Programmierstaste  .
- Im Display erscheint 'INTERCOM'.
- Drücken Sie die Programmierstaste  .
- Der externe Anruf ist jetzt in der Warteschleife.
- Im Display erscheint 'INT'.
- Geben Sie die Nummer des Mobilteils ein, zu dem Sie den Anruf weiterverbinden möchten.
- Wenn das angewählte Mobilteil abgenommen wird, können Sie ein internes Gespräch führen. Drücken Sie die Leitungstaste  und der externe Anruf wird weiterverbunden.
- Wenn das angerufene Mobilteil nicht abgenommen wird, drücken Sie die Ab-Taste  , um den externen Anruf wieder anzunehmen.

4.9 Warnung: Außer Reichweite

Wenn das Mobilteil sich außerhalb der Reichweite der Basiseinheit befindet, erklingt ein Warnsignal.



- Im Display erscheint 'SUCHEN' und das Symbol  blinkt im Display.
- Bewegen Sie sich näher an die Basiseinheit heran.
- Sobald Sie wieder im Sendebereich der Basiseinheit sind, erklingt ein Signal und das Symbol  blinkt nicht mehr.

4.10 Einstellen der Lautsprecherlautstärke

Verwenden Sie die Lautstärke-/Klingelton-Taste  /  um die Lautstärke des Lautsprechers (Mobilteil) einzustellen. Sie können zwischen 5 Niveaus wählen. Standardmäßig ist das Gerät auf Niveau '3' eingestellt.

Während eines Telefonats können Sie die Lautstärke wie folgt anpassen:

- Drücken Sie auf die Lautstärke-/Klingelton-Taste  /  .
- Das Niveau der aktuell eingestellten Lautstärke erscheint im Display.

- Verwenden Sie die Zifferntasten um das gewünschte Niveau (1-5) einzustellen.
- Drücken Sie zur Bestätigung auf die Lautstärke-/Klingelton-Taste  / .

Anmerkung: Sie haben 8 Sekunden Zeit um die gewünschte Lautstärke einzustellen. Wenn Sie das nicht tun, kehrt das Gerät in den Stand-by-Modus zurück und die Lautstärke bleibt unverändert.

4.11 Anzeige der Gesprächsdauer im Display







Sobald Sie auf die Leitungstaste  drücken, erscheint im Display die Gesprächsdauer (Minuten-Sekunden).

Z.B.: " 01-20 " für 1 Minute und 20 Sekunden.

Nach jedem Telefonat bleibt die Gesprächsdauer noch 5 Sekunden lang im Display sichtbar.

4.12 Stummschaltung (Mute)

Es ist möglich, das Mikrofon während eines Gesprächs auszuschalten, indem man die Lösch/Stummschalt-Taste  betätigt. Sie können dann frei sprechen, ohne dass der Anrufer Sie hören kann.

- Sie telefonieren. Die Leitungs-/Ladeanzeige  (LED) an der Basiseinheit blinkt und das Anrufsymbol  erscheint im Display.
- Betätigen Sie die Lösch-/Stummschalt-Taste  um das Mikrofon auszuschalten.
- Im Display erscheint das Symbol 'X' ().
- Wenn Sie das Gespräch fortsetzen möchten, drücken Sie nochmals die Lösch-/Stummschalt-Taste .
- Das Symbol 'X' verschwindet (). Ihr Gesprächspartner kann Sie wieder hören.

4.13 Pausentaste

Wenn Sie eine Telefonnummer eingeben und eine Pause einfügen möchten, drücken Sie dann an der gewünschten Stelle der Nummer auf die Pausentaste .

Wenn Sie diese Nummer anrufen, wird diese Pause (3 s) automatisch eingefügt.

5 TOPCOM GARANTIE

- Die Garantiezeit beträgt 24 Monate. Die Garantie wird auf Grund der Vorlage der Originalrechnung bzw. Zahlungsbestätigung, welche das Datum des Kaufes sowie die Geräte-Typ zu tragen hat, gewährt.
- Während der Garantiezeit behebt Topcom unentgeltlich alle Mängel, die auf Material- oder Herstellungsfehler beruhen. Topcom leistet nach eigener Wahl Garantie durch Reparatur oder durch Austausch des defekten Gerätes.
- Der Garantianspruch erlischt bei Eingriffen durch Käufer oder unbefugte Dritte.
- Schäden, die durch unsachgemäße Behandlung oder Bedienung auftreten, bzw. die entstehen durch die Verwendung von Ersatzteilen und Zubehör, die nicht Original oder von Topcom empfohlenen sind, fallen nicht unter die Garantieleistung.
- Die Garantie wird nicht gewährt, wenn Schäden durch äußere Einflüsse: Blitz, Wasser, Feuer u. ä. entstanden sind oder die Geräte-Nummer am Gerät geändert, gelöscht oder unleserlich gemacht wurde.

Achtung: Vergessen Sie bei einem Zurückschicken ihres Gerätes nicht Ihren Kaufbeleg beizufügen

Säkerhetsanvisningar

- Använd endast den nätsladd som medföljer apparaten. Använd inte någon annan laddare, eftersom det kan skada battericellerna.
- Använd bara uppladdningsbara batterier av samma märke. Använd aldrig vanliga, ej uppladdningsbara, batterier. Sätt i de uppladdningsbara batterierna så att de ansluter till rätt poler (indikeras i handenhetens batterifack).
- Rör inte vid laddaren och kontakterna med skarpa föremål eller metallföremål.
- Vissa läkarvårdsapparater kan fungera sämre på grund av denna apparat.
- Handenheten kan orsaka obehagliga surrande ljud i hörapparater.
- Placera inte basenheten i fuktiga utrymmen eller på kortare avstånd än 1,5 m från en vattenkran.
- Använd inte telefonen i miljöer där det finns explosionsrisker.
- Källsortera batterierna och underhåll telefonen på ett miljövänligt sätt.
- Eftersom inte denna telefon kan användas vid strömavbrott, bör du använda en telefon som är oberoende av elström för nödsamtal, t ex en mobiltelefon.

Rengöring

Rengör telefonen med en lätt fuktad trasa eller med en antistatisk rengöringsservett. Använd aldrig rengöringsmedel eller medel med slipande egenskaper.

1 INSTALLATION



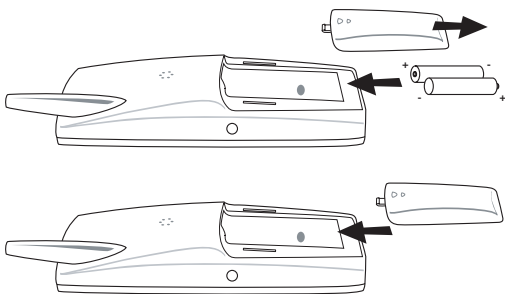

Innan du använder telefonen för första gången måste du se till att batteriet har laddats under 20 timmar. Om telefonen inte laddas kommer den inte att fungera optimalt.

För att installera telefonen gör du på följande sätt:

- Öppna batterifacket (se nedan).
- Placera batteriet i batterifacket och anslut batterikontakten till handenheten.
- Stäng batterifacket.
- Lämna handenheten på basenheten under 20 timmar. Indikatorn linje/laddning  (på basenheten kommer att tändas.



Batteriindikator:

-  Batteriet är helt laddat.
-  Batteriet är halvtomt (50 %)
-  Batteriet är svagt. När batteriet är svagt avger apparaten varningssignaler och batteri symbolen  på displayen blinkar.

2 KNAPPAR/LYSDIODER

- 1 Display
- 2 Linjeknapp 
- 3 Upp-/handsfreeknapp  / 
- 4 Programmeringsknapp 
- 5 Telefonboks-knapp 
- 6 Återuppringning-/pausknapp  //P
- 7 Mikrofon
- 8 Volym-/ringsignalsknapp  / 
- 9 Alfanumeriska knappar
- 10 Raderings-/muteknapp 
- 11 Ned-/flashknapp  /R
- 12 Laddningsindikator  (lysdiod)
- 13 Headset-anslutning

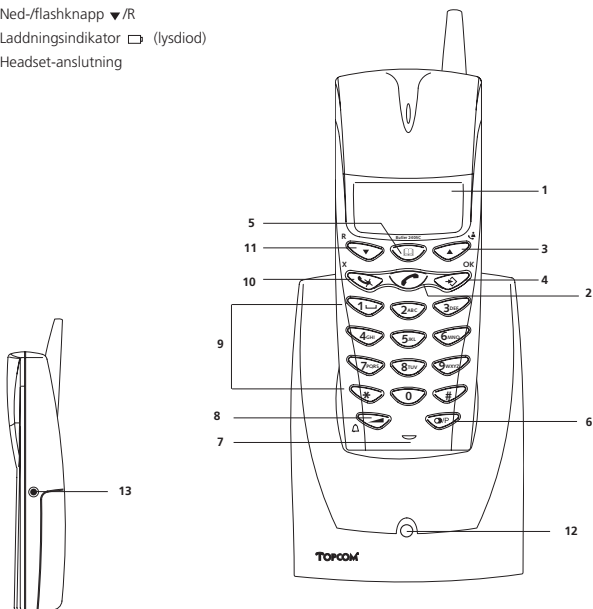

3 DISPLAY (FLYTANDE KRISTALL)

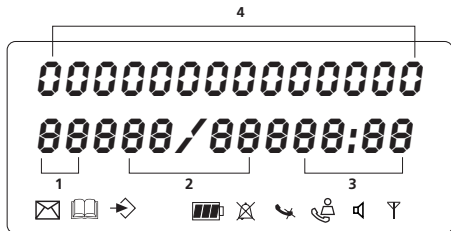









- 1 Antal inkomna samtal
- 2 Datum (dag/månad) för inkomna samtal
- 3 Tid (timme:minuter) för inkomna samtal
- 4 Samtalsinformation
- 5 Symbolvisning (⚡):
 - symbolen betyder att handenhetsen är lokaliserad inom basenhetsens räckvidd.
 - när symbolen börjar blinka betyder det att du är utanför basenhetsens räckvidd. Förflytta dig närmare basenhetsen så att förbindelsen mellan basenhetsen och handenhetsen kan återupprättas.
- 6 Symbolvisning (📞):
 - symbolen betyder att telefonen har tagit emot samtal som automatiskt har lagrats i samtalslistan.
- 7 Symbolvisning (🔇):
 - symbolen betyder att mute-funktion är aktiverad, att mikrofonen stängs av under ett pågående samtal.
- 8 Symbolvisning (📞):
 - symbolen framträder på displayen när man ringer eller tar emot ett samtal.
- 9 Symbolvisning (📞):
 - symbolen betyder att ringsignalen är avstängd. Telefonen ringer inte när man får ett samtal. Telefonen ringer när man får ett internt samtal.
- 10 Symbolvisning (🔋):
 - symbolen är batteriindikator-symbolen.
- 11 Symbolvisning (📁):
 - symbolen betyder att du är i menyn.
- 12 Symbolvisning (📖):
 - symbolen framträder när du bläddrar igenom numren i telefonboken.
- 13 Symbolvisning (📧):
 - symbolen framträder när du har fått ett röstpostmeddelande (se kapitel 6).
- 14 Symbolvisning (📞):
 - symbolen betyder att handsfreefunktionen är aktiverad. Nu kan du prata utan att ta upp handenhetsen.

4 FUNKTION

4.1 Val av språk

Telefonen har fem visningspråk: se tabellen över visningspråk på förpackningen!

Gör på följande sätt för att välja språk:

- Tryck på programmeringsknappen .
- Tryck upprepade gånger på upp- eller nedknappen   tills "EGENSKAPER" (SETTING) framträder på displayen.
- Tryck på programmeringsknappen .
- "SPRAK" (LANGUAGE) framträder på displayen.
- Tryck på programmeringsknappen .
- På displayen visas möjliga språk.
- Tryck upprepade gånger på upp- eller nedknappen   för att välja det språk som du vill använda.
- Tryck på programmeringsknappen  när det önskade språket framträder på displayen för att bekräfta eller tryck upprepade gånger på mute-/raderingsknappen  för att lämna meny.



4.2 Registrera en handenhet i basenheten Butler 1000, 1010, 1210, 2405, 2410





För att kunna ringa och ta emot telefonsamtal måste en ny handenhet registreras i basenheten. Du kan ansluta fem handenheter till en basenhet. Som standard är varje handenhet registrerad som handenhet 1 i basenheten vid leverans (basenhet 1).

!!! Du behöver bara registrera handenheten om !!!



- handenheten avregistrerats i basenheten (t.ex. vid reinitiering)
- du vill registrera en annan handenhet i basenheten.

Metoden som beskrivs gäller bara för handenhet och basenhet Butler 1000, 1010, 1210, 2405, 2410!!

Håll pagingknappen  nedtryckt under tio sekunder tills linje-/laddningsindikatorn  på basenheten börjar blinka snabbt. Linje-/laddningsindikatorn  kommer att blinka snabbt under en minut. Under en minut är basenheten i registreringsläge och du ska göra på följande sätt för att registrera handenheten:

- Tryck på programmeringsknappen .
- Tryck upprepade gånger på upp- eller nedknappen   tills "ANKNYT BAS" (BASE SUB) framträder på displayen.
- Tryck på programmeringsknappen .
- "BASENH" (BASE_) framträder på displayen.
- Skriv in ett nummer på den basenhet som du vill registrera handenheten i (1-4). Använd den numeriska knappsatsen.

Anmärkning: Varje handenhet kan registreras i fyra olika DECT-basenheter. Varje basenhet tilldelas ett nummer från 1 till 4 i handenheten. Du kan anslå ett basenhetsnummer när du registrerar en ny handenhet. Det är bäst att använda 1.

- "LETAR" (SEARCHING) och samtalsymbolen  framträder på displayen.
- RFPI-koden (varje basenhet har en unik RFPI-kod) framträder på displayen och en signal hörs när handenheten har hittat basenheten.
- Tryck på programmeringsknappen .

- "ANGE KOD" framträder på displayen.
- Mata in basenhetens fyrsiffriga PIN-kod (PIN-koden är som standard 0000). Använd den numeriska knappsatsen.
- Tryck på programmeringsknappen ⇨.
- Handenheten är registrerad i basenheten.

4.3 Ansluta Butler 2405/2410 handenhet till en annan basenhet (av annat märke/modell)

Sätt basenheten i anslutningsläge (se basenhetens manual). Om basenheten är i anslutningsläget, gör man enligt följande för att ansluta handenheten:

- Tryck på programmeringsknappen ⇨.
- Tryck upprepade gånger på upp- eller nedknappen ▲ ▼ tills "ANKNYT BAS" (BASE SUB) framträder på displayen.
- Tryck på programmeringsknappen ⇨.
- "BASENH" (BASE_) framträder på displayen.
- Skriv in numret för basenheten som du vill registrera handenheten i (1-4). Använd den numeriska knappsatsen.
- "LETAR" (SEARCHING) och samtalsymbolen ¶ framträder på displayen.
- RFPI-koden (varje basenhet har en unik RFPI-kod) framträder på displayen och en signal hörs när handenheten har hittat basenheten.
- Tryck på programmeringsknappen ⇨.
- "ANGE KOD" framträder på displayen.
- Mata in basenhetens fyrsiffriga PIN-kod (PIN-koden är som standard 1590). Använd den numeriska knappsatsen.
- Tryck på programmeringsknappen ⇨.
- Handenheten är registrerad i basenheten.

4.4 Ringa samtal





4.4.1 Externa samtal

- Tryck på linjeknappen ☞.
- Indikator linje/laddning  (lysdiod) på basenheten kommer att blinka. "EXT" och samtalsymbolen ☎ framträder på displayen.
- Du kommer att få kopplingston. Slå numret du vill ringa.
- Numret framträder på displayen och slås.
- Tryck på linjeknappen ☞ när du har avslutat samtalet för att lägga på, eller sätt tillbaka handenheten på basenheten.





4.4.2 Blockval

- Slå numret du vill ringa. Du kan korrigera numret genom att trycka på raderings-/muteknappen ✕.
- Tryck på linjeknappen ☞.
- Indikator linje/laddning  (lysdiod) på basenheten kommer att blinka. "EXT" och samtalsymbolen ☎ framträder på displayen.
- Telefonnumret slås automatiskt.
- Tryck på linjeknappen ☞ när du har avslutat samtalet för att lägga på, eller sätt tillbaka handenheten på basenheten.

4.4.3 Återuppringning av det senast slagna numret





- Tryck på linjeknappen .
- Indikatorn linje/laddning  (lysdiod) på basenheten kommer att blinka. "EXT" och samtalssymbolen  framträder på displayen.
- Du kommer att få kopplingston.
- Tryck på återuppringningsknappen . Det senast slagna numret kommer att slås igen automatiskt utan att du behöver slå om numret.

4.4.4 Återuppringning av ett av de fem senast slagna numren

- Tryck på återuppringningsknappen . Det nummer du slog senast framträder på displayen.
Tryck på återuppringningsknappen  tills önskat nummer framträder på displayen om du vill slå ett av de fem senast slagna numren.
- Tryck på linjeknappen .
- Det nummer som visas på displayen kommer att slås igen automatiskt utan att du behöver slå om numret.
- Tryck på linjeknappen  när du har avslutat samtalet för att lägga på, eller sätt tillbaka handenheten på basenheten.





4.4.5 Ringa ett programmerat nummer från telefonboken

Telefonen har en telefonbok där du kan programmera inkomna samtals telefonnummer efter namn. Om du vill slå ett nummer i telefonboken gör du på följande sätt:

- Tryck på telefonboksknappen .
- Tryck upprepade gånger på upp- eller nedknappen   för att välja det telefonnummer du vill ringa.
- Tryck på linjeknappen .
- Det nummer som visas på displayen kommer att slås igen automatiskt utan att du behöver slå om numret.
- Tryck på linjeknappen  när du har avslutat samtalet för att lägga på, eller sätt tillbaka handenheten på basenheten.

4.4.6 Ett internt samtal: ringa upp en annan handenhät

Den här funktionen fungerar bara om flera handenheter är registrerade i basenheten!



- Tryck på programmeringsknappen .
- Tryck upprepade gånger på upp- eller nedknappen   tills "INTERNSAMT"(INTERCOM) framträder på displayen.
- Tryck på programmeringsknappen .
- "INT" framträder på displayen.
- Slå numret till den handenhät som du vill ringa upp.
- Tryck på linjeknappen , när du har avslutat samtalet för att lägga på, eller sätt tillbaka handenheten på basenheten.

4.5 Ta emot ett samtal

4.5.1 Ta emot ett externt samtal





- Alla registrerade handenheter kommer att ringa när du får ett samtal.
- Samtalssymbolen  blinkar på displayen.
- Telefonnumret till den som ringer framträder på displayen om du har tjänsten nummervisning (CLIP).

Rådfråga ditt telefonbolag. Uppringarens namn framträder också på displayen om

- namnet är programmerat i telefonboken
- nätet sänder namnet tillsammans med telefonnumret (endast FSK CID-system).
- Tryck på linjeknappen  för att ta emot det externa samtalet.
- "EXT" och symbolen  framträder på displayen under samtalet. Samtalsmätaren sätter igång.
- Tryck på linjeknappen  när du har avslutat samtalet för att lägga på, eller sätt tillbaka handenheten på basenheten.



4.5.2 Ta emot ett internt samtal

Den här funktionen fungerar bara om flera handenheter är registrerade i basenheten!



- Handenheten ringer.
- "INT" och numret till den handenhet som du försöker nå framträder på displayen. Samtalssymbolen  blinkar på displayen.
- Tryck på linjeknappen  för att ta emot det interna samtalet.
- "INT", numret till uppringarens handenheten och symbolen  visas på displayen under samtalet. Samtalsmätaren sätter igång.
- Tryck på linjeknappen  när du har avslutat samtalet för att lägga på, eller sätt tillbaka handenheten på basenheten.

4.5.3 Ta emot ett externt samtal under ett pågående internt samtal

Om du får ett externt samtal under ett pågående internt samtal kommer du att höra tonen "samtal väntar" (dubbel signal) på båda handenheterna som används i ett internt samtal.

- Tryck på linjeknappen  två gånger för att ta emot det externa samtalet.
- Tryck på linjeknappen , när du har avslutat samtalet för att lägga på, eller sätt tillbaka handenheten på basenheten.

4.6 Aktivera/desaktivera handsfreefunktionen (endast för Butler 1210)

Den här funktionen gör att du kan kommunicera utan att behöva ta upp handenheten. Tryck på upp-/handsfreeknappen   när du pratar i telefonen för att aktivera handsfreefunktionen. Tryck på samma knapp för att desaktivera handsfreefunktionen.

Anmärkning: Tryck på volymknappen när du ringer i handsfreeläge och vill ändra ljudstyrkan. .



Observera När du använder handsfreefunktion länge kommer batterierna laddas ur snabbt!

4.7 Ansluta ett headset

Man kan ansluta ett headset med ett 3-poligt 2,5 mm jack på högra sidan av handenheten. När ett headset är anslutet, kan man bara höra och tala igenom detta headset. Mikrofonen kan dock fortfarande stängas av med hjälp av sekretessknappen. Högtalarfunktionen kan också fortfarande aktiveras genom att man trycker på knappen Högtalarfunktion .



4.8 Vidarekoppla ett samtal till en annan handenhet

- Du har ett externt pågående samtal.
- Tryck på programmeringsknappen .



- "INTERNSAMT" (INTERCOM) framträder på displayen.
- Tryck på programmeringsknappen .
- Det externa samtalet är nu parkerat.
- "INT" framträder på displayen.
- Slå numret till den handenhet som du vill vidarekoppla samtalet till.
- Om handenheten som du ringt upp svarar kan ni ha ett internt samtal. Tryck på linjeknappen  för att koppla vidare det externa samtalet.
- Tryck på nedknappen  om den uppringda handenheten inte svarar för att ta tillbaka det externa samtalet.

4.9 Varning: Utanför basenhetens räckvidd





Om handenheten är utanför basenhetens räckvidd kommer den att avge en ljudsignal.

- "LETAR" (SEARCHING) framträder och symbolen  blinkar på displayen.
- Förflytta dig närmare basenheten.
- Så snart du är tillbaka inom basenhetens räckvidd ljuder en signal och symbolen  slutar att blinka.

4.10 Ställa in högtalarvolymen

Använd volym-/ringsignalsknappen  /  för att ställa in högtalarvolymen (handenhet). Du kan välja en av fem nivåer. Telefonen är som standard inställd på nivå 3.

Under ett pågående samtal kan du ändra ljudstyrkan på följande sätt:

- Tryck på volym-/ringsignalsknappen  / .
- På displayen visas den aktuella ljudstyrkan.
- Använd sifferknapparna för att ställa in önskad ljudstyrka (1-5).
- Tryck på volym-/ringsignalsknappen  /  för att bekräfta.

Anmärkning Du har åtta sekunder på dig att ställa in önskad ljudstyrka. Om du inte gör det kommer telefonen att gå tillbaka till standby-läget och ljudstyrkan förbli oförändrad.







4.11 Visning av samtalstid

Så snart du trycker på linjeknappen  kommer samtalslängden framträda på displayen (minuter-sekunder). T.ex. "01-20" för 1 minut och 20 sekunder.

Samtalslängden syns på displayen under fem sekunder efter varje samtal.

4.12 Stänga av mikrofonen (mute)

Det är möjligt att stänga av mikrofonen under ett samtal genom att trycka på raderings-/muteknappen . Nu kan du prata fritt utan att den som ringer kan höra dig.

- Du har ett pågående samtal. Linje-/laddningsindikatorn  (lysdiod) på basenheten kommer att blinka och samtalsymbolen  framträder på displayen.
- Tryck på raderings-/muteknappen  för att stänga av mikrofonen.
- På displayen () visas symbolen "X".
- Tryck på raderings-/muteknappen  igen när du vill återuppta samtalet.
- Symbolen "X" försvinner från displayen (). Personen i andra änden av linjen kan höra dig igen.

4.13 Pausknapp

Om du slår ett telefonnummer och vill lägga till en paus i numret, trycker du på pausknappen

➤ där du vill ha en paus.

När du ringer det här numret kommer pausen (tre sekunder) automatiskt att ingå.

5 TOPCOM GARANTI

- På denna utrustning är det 2 års garanti. Garantin gäller vid uppvisande av originalfaktura eller kvitto, under förutsättning att inköpsdatum och maskintyp står angivet.
- Under garantitiden utför Topcom gratis reparationer på apparater behäftade med fel som orsakats av material- eller tillverkningsfel. Topcom uppfyller efter eget godtycke skyldigheterna som dikteras i garantin genom att antingen reparera eller byta ut skadad utrustning.
- Garantin omfattar inte fel och skador som orsakats av köparen eller av okvalificerad reparatör.
- Garantin omfattar inte skador som orsakats av okvalificerad behandling, och skador som orsakats av att andra än originaldelar eller tillbehör används, som inte rekommenderats av Topcom.
- Garantin omfattar inte skador som orsakats av yttre faktorer, såsom blixtar, vatten och eldsvåda. Garantin gäller inte heller om enhetsnumret på utrustningen har ändrats, tagits bort eller blivit oläslig.

OBS! Glöm inte att bifoga ditt inköpskvitto om du returnerar utrustningen.

Sikkerhedsanvisninger

- Brug kun den adapter, som følger med. Brug ingen andre opladere, da akkumulatorens celler ellers kan beskadiges.
- Indsæt kun genopladelige akkumulatore af samme type.
Ikke-genopladelige batterier må ikke bruges under nogen omstændigheder.
Genopladelige akkumulatore skal sættes i med korrekt polaritet (henvisningsskilt er placeret i den mobile dels akkumulatorfag).
- Rør ikke ved lade- eller stikkontakterne med spidse eller metalliske genstande.
- Funktionen af medicinske apparater kan påvirkes.
- Den mobile del kan forårsage en ubehagelig summelyd i høreapparater.
- Basisstationen må ikke opstilles i fugtige lokaler og ikke mindre end 1,5 m fra vandhaner o.lign. Den mobile del må ikke komme i kontakt med vand.
- Telefonen må ikke anvendes i områder med eksplosionsfare.
- Akkumulatore og telefonen skal bortskaffes på miljøvenlig måde.
- Da der ikke kan ringes fra dette apparat i tilfælde af strømsvigt, bør De i nødstilfælde bruge en telefon, som er uafhængig af elnettet, f.eks. en mobiltelefon.

Rengøring

Tør telefonen af med en lidt fugtig klud eller en antistatisk klud. Brug aldrig rengøringsmidler eller aggressive opløsningsmidler.

1 INSTALLATION

Inden De bruger telefonen første gang, skal De kontrollere, at batteriet har været til opladning i mindst 20 timer. Hvis De ikke gør dette, vil telefonen ikke fungere optimalt og batterierne hurtigt blive dårlige.

Telefonen installeres på følgende måde:

- Åbn batterirummet (se nedenfor).
- Sæt batteriet ind i batterirummet og tilslut batteristikket til håndsættet.
- Luk batterirummet.
- Lad håndsættet stå på baseenheden i 20 timer. Linie-/opladningsindikatoren  (LED) på baseenheden tændes.

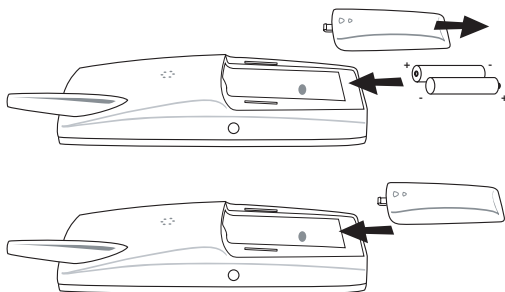

Batteriindikator:

-  Batteriet er helt opladet.
-  Batteriet er halvtomt (50%).
-  Batteriet er næsten tomt. Hvis batteriet næsten er tomt, vil De høre advarselssignaler, og batterisymbolet  på displayet blinker.

2 TASTER/LED

- 1 Display
- 2 Linie-tast 
- 3 Op/håndfri-tast 
- 4 Programmeringstast 
- 5 Telefonbogstast 
- 6 Genopkalds-/pausetast 
- 7 Mikrofon
- 8 Lydstyrke-/ringesignaltast 
- 9 Alfanumeriske taster
- 10 Slette-/mute-tast 
- 11 Ned/R-tast (flash) 
- 12 Opladningsindikator  (LED)
- 13 Tilslutning af hovedsæt

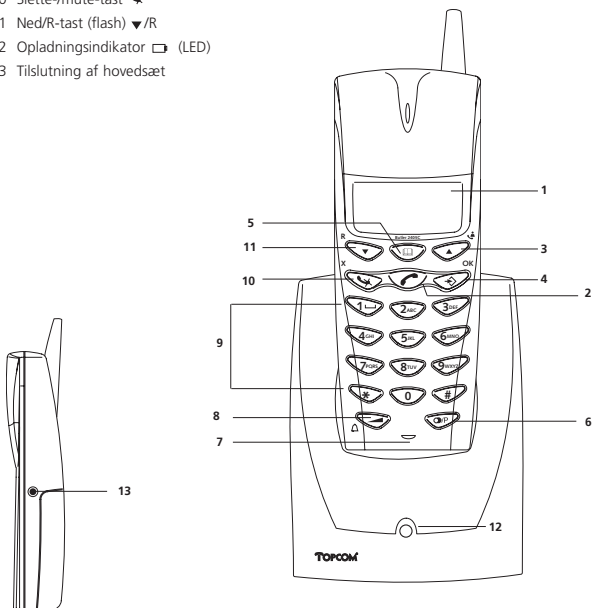

3 DISPLAY (LCD)

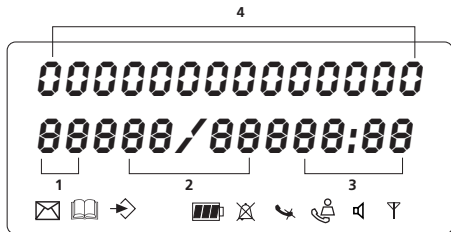

- 1 Antal modtagne opkald
- 2 Dato (dag/måned) for modtagne opkald
- 3 Tid (timer:minutter) for modtagne opkald
- 4 Oplysninger om opkald
- 5 Symboldisplay (T):
 - dette symbol betyder, at håndsættet befinder sig inden for baseenhedens område.
 - når dette symbol begynder at blinke, betyder det, at De er udenfor baseenhedens område. Gå tættere på baseenheden, således at forbindelsen mellem baseenheden og håndsættet kan reetableres.
- 6 Symboldisplay (A):
 - dette symbol betyder, at telefonen har modtaget opkald, som automatisk gemmes i opkaldslisten.
- 7 Symboldisplay (M):
 - dette symbol betyder, at mute-funktionen er aktiveret; mikrofonen er slået fra under en samtale.
- 8 Symboldisplay (C):
 - dette symbol vises på displayet, når man foretager eller modtager et opkald.
- 9 Symboldisplay (X):
 - dette symbol betyder, at ringesignalet er slået fra. Telefonen ringer ikke, hvis man får et opkald. Telefonen ringer dog, hvis man får et internt opkald.
- 10 Symboldisplay (B):
 - dette symbol er batteriindikatoren.
- 11 Symboldisplay (D):
 - dette symbol betyder, at De er i menuen.
- 12 Symboldisplay (E):
 - dette symbol vises, når De bladrer i numrene i telefonbogen.
- 13 Symboldisplay (F):
 - dette symbol vises, hvis De har fået en voice mail-besked (se kapitel 6).
- 14 Symboldisplay (G):
 - dette symbol betyder, at den håndfri funktion er aktiveret. De kan nu tale uden at løfte håndsættet.

4 BETJENING

4.1 Indstilling af sprog

Telefonen er forsynet med 5 displaysprog; se displaysprogene på emballagen.

Sproget indstilles på følgende måde:

- Tryk på programmeringstasten ⇨.
- Tryk gentagne gange på tasten Op eller Ned ▲▼ indtil "INDSTIL" (SETTING) vises på displayet.
- Tryk på programmeringstasten ⇨.
- "SPROG" (LANGUAGE) vises på displayet.
- Tryk på programmeringstasten ⇨.
- Sprogindstillingen vises på displayet.
- Tryk gentagne gange på tasten Op eller Ned ▲▼ ofor at vælge det sprog, De gerne vil bruge.
- Tryk på programmeringstasten ⇨ når det ønskede sprog vises på displayet, for at bekræfte Deres valg, eller tryk gentagne gange på slette-/mute-tasten ✕ for at gå ud af menuen.

4.2 Tilmelding af et håndsæt til baseenhederne Butler 1000, 1010, 1210, 2405, 2410

Et nyt håndsæt skal tilmeldes baseenheden, inden De kan foretage og modtage opkald. 5 håndsæt kan tilmeldes en baseenhed. Som standard er hvert håndsæt tilmeldt baseenheden som håndsæt 1 ved levering (baseenhed 1).

OBS: De behøver kun tilmelde håndsættet, hvis:

- håndsættets tilmelding er blevet fjernet fra baseenheden (f.eks. til gen-initialisering)
- De vil tilmelde et andet håndsæt til denne baseenhed.



BEMÆRK: Gen-initialisering betyder at telefonens opsætning nulstilles og de fra fabrikken fastsatte indstillinger vil blive anvendt. At ændre i telefonens opsætning kræver en PIN kode. Har De glemt PIN koden, efter den De har ændret dem, skal De gen-initialisere telefonen, idet den derved nulstilles, uden at De skal bruge PIN-koden. Alle poster slettes fra telefonbogens hukommelse, alle håndsæt fjernes, alle standardindstillinger genetableres, og standard-PIN-koden sættes tilbage til '0000'.

Proceduren nedenfor gælder kun for håndsæt og baseenhed Butler 1000, 1010, 1210, 2405 og 2410.

Hold paging-tasten ●) npå baseenheden nede i 10 sekunder, indtil linie-/opladningsindikatoren ☞ på baseenheden begynder at blinke hurtigt. Linie-/opladningsindikatoren ☞ blinker hurtigt i et minut. I dette minut er baseenheden i tilmeldingstilstand, og De skal gøre følgende for at tilmelde håndsættet:







- Tryk på programmeringstasten ⇨.
- Tryk gentagne gange på tasten Op eller Ned ▲▼, indtil "TILMELD" (BASE SUB) vises på displayet.
- Tryk på programmeringstasten ⇨.
- 'BASE _' vises på displayet.
- Indtast nummeret på den baseenhed, De vil tilmelde håndsættet til (1-4), med taltastaturet.

Bemærk: Hvert håndsæt kan tilmeldes 4 forskellige DECT-baseenheder. Hver baseenhed får tildelt et nummer fra 1 til 4 i håndsættet. Hvis De tilmelder et nyt håndsæt, kan De tildele et baseenhedsnummer. Det er bedst at bruge '1'.

- "SOGER" (SEARCHING) og symbolet  vises på displayet.
- RFPI-koden (hver baseenhed har en egen RFPI-kode) vises på displayet, og er lyder et signal, når håndsættet har fundet baseenheden.
- Tryk på programmeringstasten .
- 'PIN' vises på displayet.
- Indtast baseenhedens fircifrede PIN-kode (standard-PIN-koden er '0000') med taltastaturet.
- Tryk på programmeringstasten .
- Håndsættet er tilmeldt baseenheden.





4.3 Tilmelding af et Butler 2405/2410 håndsæt til en anden basisenhed (andet mærke/anden model)

Sæt basisenheden til tilmeldingstilstand (se vejledningen til basisenheden). Når basisenheden er i tilmeldingstilstand, skal man gøre følgende for at tilmelde håndsættet:





- Tryk på programmeringstasten .
- Tryk gentagne gange på tasten Op eller Ned  indtil "TILMELD" (BASE SUB) vises på displayet.
- Tryk på programmeringstasten .
- 'BASE _' vises på displayet.
- Indtast nummeret på den baseenhed, De vil tilmelde håndsættet til (1-4), med taltasterne.
- "SOGER" (SEARCHING) og symbolet  vises på displayet.
- RFPI-koden (hver baseenhed har en egen RFPI-kode) vises på displayet, og der lyder et signal, når håndsættet har fundet baseenheden.
- Tryk på programmeringstasten .
- 'PIN' vises på displayet.
- Indtast baseenhedens fircifrede PIN-kode (standard-PIN-koden er '1590') med taltastaturet.
- Tryk på programmeringstasten .
- Håndsættet er tilmeldt baseenheden.

4.4 Opkald





4.4.1 Eksterne opkald

- Tryk på linietasten .
- Linie-/opladningsindikatoren  (LED) på baseenheden blinker. 'EXT og opkaldssymbolet  vises på displayet.
- De hører klar-tonen. Indtast det telefonnummer, De vil ringe op til.
- Nummeret vises på displayet og ringes op.
- Tryk på linietasten  for at lægge på, når De er færdig med samtalen, eller læg håndsættet tilbage i baseenheden.





4.4.2 Indtastning af nummer

- Indtast det telefonnummer, De vil ringe op til. De kan rette nummeret ved at trykke på slette-/mute-tasten .
- Tryk på linietasten .
- Linie-/opladningsindikatoren  (LED) på baseenheden blinker. 'EXT og opkaldssymbolet  vises på displayet.
- Nummeret ringes op automatisk.
- Tryk på linietasten  for at lægge på, når De er færdig med samtalen, eller læg håndsættet tilbage i baseenheden.

4.4.3 Genopkald til det sidst kaldte nummer





- Tryk på linietasten .
- Linie-/opladningsindikatoren  (LED) på baseenheden blinker. 'EXT og opkaldssymbolet  vises på displayet.
- De hører klartonen.
- Tryk på genopkaldstasten . Det nummer, De har ringet til sidst, kaldes automatisk, uden at De skal indtaste nummeret igen.

4.4.4 Genopkald til et af de 5 sidst kaldte numre

- Tryk på genopkaldstasten . Det nummer, De har ringet til sidst, vises på displayet. Hvis De vil ringe til et af de andre 5 numre, der har ringet til sidst, skal De trykke op genopkaldstasten  nogle gange, indtil det ønskede nummer vises på displayet.
- Tryk på linietasten .
- Det nummer, der vises på displayet, kaldes automatisk, uden at De skal indtaste nummeret igen.
- Tryk på linietasten  for at lægge på, når De er færdig med samtalen, eller læg håndsættet tilbage i baseenheden.





4.4.5 Opkald til et programmeret nummer fra telefonbogen

Telefonen er forsynet med en telefonbog, i hvilken De kan programmere og gemme telefonnumrene fra modtagne opkald sammen med et navn. Gør følgende, hvis De vil ringe til et nummer fra telefonbogen:

- Tryk på telefonbogstasten . Det første nummer i telefonbogen vises på displayet.
- Tryk gentagne gange på tasten Op eller Ned   for at vælge det telefonnummer, De gerne vil ringe til.
- Tryk på linietasten .
- Det nummer, der vises på displayet, kaldes automatisk, uden at De skal indtaste nummeret igen.
- Tryk på linietasten  for at lægge på, når De er færdig med samtalen, eller læg håndsættet tilbage i baseenheden.

4.4.6 Internt opkald: Opkald til et andet håndsæt



Denne funktion fungerer kun, hvis flere håndsæt er tilmeldt baseenhed 1.

- Tryk på programmeringstasten .
- Tryk gentagne gange på tasten Op eller Ned   indtil "INTERN"(INTERCOM) vises på displayet.
- Tryk på programmeringstasten .
- 'INT' vises på displayet.
- Indtast nummeret på det håndsæt, De vil ringe til.
- Tryk på linietasten , for at lægge på, når De er færdig med samtalen, eller læg håndsættet tilbage i baseenheden.

4.5 Modtagelse af opkald





4.5.1 Modtagelse af et eksternt opkald

- Alle tilmeldte håndsæt ringer, når De får et opkald.
- Opkaldssymbolet  blinker på displayet.

- Den kaldendes telefonnummer vises på displayet, hvis De har abonneret på tjenesten nummervisning (Vis Nummer / CLIP). Henvend Dem til Deres telefonselskab for yderligere oplysninger. Navnet på den opkaldende vises også på displayet, hvis:
 - navnet er programmeret i telefonbogen eller
 - netværket sender navnet sammen med telefonnummeret (pt ikke i Danmark idet det kræver FSK signalering, hvor der i Danmark anvendes DTMF)
- Tryk på linietasten  for at acceptere det eksterne opkald.
- Under samtalen vises 'EXT' og symbolet  på displayet. Opkaldstimeren begynder at tælle.
- Tryk på linietasten  for at lægge på, når De er færdig med samtalen, eller læg håndsættet tilbage i baseenheden.



4.5.2 Modtagelse af et internt opkald

Denne funktion fungerer kun, hvis flere håndsæt er tilmeldt baseenhed 1.



- Håndsættet ringer.
- 'INT' og nummeret på det håndsæt, der ringes fra, vises på displayet. Opkaldssymbolet  blinker på displayet.
- Tryk på linietasten  for at acceptere det interne opkald.
- Under samtalen vises 'INT', nummeret på den opkaldendes håndsæt og symbolet  på displayet. Opkaldstimeren begynder at tælle.
- Tryk på linietasten  for at lægge på, når De er færdig med samtalen, eller læg håndsættet tilbage i baseenheden.

4.5.3 Modtagelse af et eksternt opkald under et internt opkald

Hvis De får et eksternt opkald under et internt opkald, høres der en banke på-tone (dobbel bip) på de to håndsæt, der bruges til det interne opkald.

- Tryk to gange på linietasten  for at acceptere det eksterne opkald.
- Tryk på linietasten , for at lægge på, når De er færdig med samtalen, eller læg håndsættet tilbage i baseenheden.

4.6 Aktivering/deaktivering af den håndfri funktion (kun Butler 1210)

Denne funktion giver Dem mulighed for at kommunikere uden at løfte håndsættet. Tryk på tasten Op/håndfri   for at aktivere den håndfri funktion, mens De bruger telefonen. Tryk på den samme knap igen for at deaktivere den håndfri funktion.





Bemærk: Tryk på lydstyrkeknappen  for at ændre lydstyrken, når De fører en samtale med den håndfri funktion.

OBS! Hvis De anvender den håndfri funktion i lang tid, aflades batterierne hurtigt!

4.7 Tilslutning af hovedsæt



Du kan tilslutte et hovedsæt med et 3-polet 2,5 mm jackstik i håndsættets højre side. Når hovedsættet er tilsluttet, hører man musik og tale kun over hovedsættet. Lyden fra hovedsættets mikrofon kan stadig afbrydes med Mute-tasten. Den håndfri højtaler kan stadig aktiveres ved at trykke på håndfri-tasten .

4.8 EOmstilling af et opkald til et andet håndsæt



- De har et eksternt opkald på linien.
- Tryk på programmeringstasten .
- "INTERN" (INTERCOM) vises på displayet.
- Tryk på programmeringstasten .
- Det eksterne opkald venter nu.
- 'INT' vises på displayet.
- Indtast nummeret på det håndsæt, De vil omstille opkaldet til.
- Hvis det kaldte håndsæt svarer, kan De føre en intern samtale. Tryk på linietasten  for at omstille det eksterne opkald.
- Hvis det kaldte håndsæt ikke svarer, skal De trykke på tasten Ned  for at tale med den eksterne opkaldende igen.

4.9 Advarslen "udenfor område"



Hvis håndsættet er udenfor baseenhedens område, lyder der et advarselssignal.

- "SØGER" (SEARCHING) vises på displayet, og symbolet  blinker på displayet.
- Gå tættere på baseenheden.
- Så snart De er tilbage i baseenhedens område, lyder der et signal, og symbolet  holder op at blinke.

4.10 Indstilling af højttalerens lydstyrke

Brug lydstyrke-/ringesignaltasten  /  til at indstille højttalerens (håndsæt) lydstyrke. De kan vælge mellem 5 niveauer. Telefonen er som standard indstillet til niveau '3'.

Under et opkald kan De ændre lydstyrken på følgende måde:

- Tryk på lydstyrke-/ringesignaltasten  / .
- Det lydstyrkeniveau, der er indstillet i øjeblikket, vises på displayet.
- G- Brug cifertasterne til at indstille det ønskede niveau (1-5).
- Tryk på lydstyrke-/ringesignaltasten  /  for at bekræfte Deres valg.

Bemærk: De har 8 sekunder til at indstille den ønskede lydstyrke. Ellers går telefonen tilbage til standbytilstand, og lydstyrken ændres ikke.

4.11 Visning af opkaldets varighed på displayet







Så snart De trykker på linietasten , vises samtaleens varighed på displayet (minutter-sekunder).

F.eks. "01-20" for 1 minut og 20 sekunder.

Samtaleens varighed bliver ved med stå på displayet i 5 sekunder efter hvert opkald.

4.12 Deaktivering af mikrofonen (mute)

De kan slå mikrofonen fra under en samtale ved at trykke på slette-/mute-tasten . Derefter kan De tale frit, uden at den opkaldende kan høre Dem.

- De taler i telefonen. Linie-/opladningsindikatoren  (LED) på baseenheden blinker, og opkaldssymbolet  vises på displayet.
- Tryk på slette-/mute-tasten  for at slå mikrofonen fra.
- Symbolet 'X' vises på displayet().
- Tryk på slette-/mute-tasten  igen, hvis De vil genoptage samtalen.
- Symbolet 'X' forsvinder fra displayet (). Personen, De taler med, kan høre Dem igen.

4.13 Pausetasten

Hvis De indtaster et telefonnummer og gerne vil tilføje en pause til dette nummer, kan De trykke på pausetasten **⏸** på det ønskede sted i nummeret.

Når De ringer til dette nummer, tages pausen (3 sekunder) med automatisk.

5 REKLAMATIONSRET

- Garantiperioden er på 24 måneder. Garantien ydes på grundlag af originalfakturaen hhv. betalingsbeviset, som skal være forsynet med købsdato og apparatets type.
- Under garantiperioden udbedrer Topcom gratis alle defekter, som skyldes materiale- eller produktionsfejl. Topcom yder efter eget valg garanti ved reparation eller ombytning af det defekte apparat.
- Garantikravet bliver ugyldigt i tilfælde af indgreb ved køberen eller ubeføjede tredje parter.
- Defekter, som skyldes uforskriftsmæssig håndtering eller betjening hhv. opstår p.g.a. anvendelse af reservedele og tilbehør, som ikke er originale eller anbefalet af Topcom, falder ikke ind under garantiydelsen.
- Garanti ydes ikke, hvis defekterne skyldes ydre omstændigheder som lynnedslag, vand eller brand eller hvis apparatnumret på apparatet er blevet ændret, fjernet eller gjort ulæseligt.

OBS: Husk at vedlægge købsbeviset, hvis De returnerer apparatet.

Sikkerhetsinstruksjoner

- Bruk kun laderen som leveres med apparatet. Ikke bruk andre ladere, da det kan ødelegge batteriene.
- Bruk kun oppladbare batterier av samme type. Bruk aldri vanlige, ikke-oppladbare batterier. Sett inn de oppladbare batteriene med riktig polaritet (markert på batterisporene på håndsettet).
- Ikke berør ladere og pluggkontaktene med skarpe gjenstander eller gjenstander i metall.
- Funksjonen til enkelte type medisinsk utstyr kan påvirkes.
- Håndsettet kan forårsake ubehagelig summing i høreapparater.
- Ikke plasser baseenheten i fuktige rom eller nærmere enn 1,5 meter fra vannkilder. Hold vann unna håndsettet.
- Ikke bruk telefonen der det er eksplosjonsfare.
- Deponer batteriene og vedlikehold telefonen godt.
- Da denne telefonen ikke kan brukes under strømbrytning, bør du ha en telefon som ikke er avhengig av nettspenning for nødsamtaler, f.eks. en mobiltelefon.

Rengjøring

Rengjør telefonen med en fuktig klut eller antistatisk klut. Bruk aldri rengjøringsmidler eller slipemidler.

1 INSTALLASJON



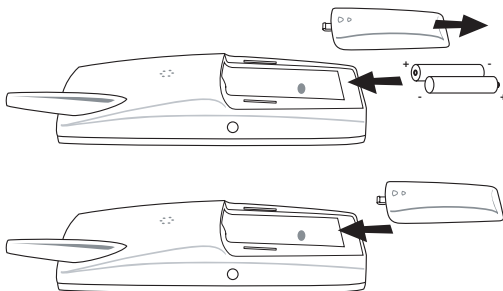

Før apparatet brukes for første gang må batteriene lades i 20 timer. Hvis du unnlater å gjøre dette vil ikke apparatet virke optimalt.

Ved installasjon gjør du følgende:

- Åpne batterirom (se nedenfor).
- Sett i et batteri i batterirommet og kople batterikontakten til håndsettet.
- Lukk batterirommet.
- Sett telefonen på basisstasjonen i 20 minutter. Nå brenner lyset på kontrollampen (LED) på basis.



Batteristand:

-  Ladet batteri.
-  Halvtomt batteri (50%)
-  Svakt batteri. Hvis batteriet er svakt høres et varsel signal og batterisymbolet  i vinduet vil blinke.

2 TASTER / LED

- 1 Vindu
- 2 Tast telefonlinje ☎
- 3 Retningstast Opp/ handsfree ▲ / 🔊
- 4 Programmeringstast ⇨
- 5 Nummerlistetast ☐
- 6 Gjenopprinnings-/Pausetast ⏪/P
- 7 Mikrofon
- 8 Styrke/Ringetonetast ◀ / Δ
- 9 Nummertaster
- 10 Slette/Mutetast ✖
- 11 Retningstast
Ned/Flash-tast /R-tast ▼ / R
- 12 Kontrollampe lade ☐ (LED)
- 13 Tilkobling av hodesett

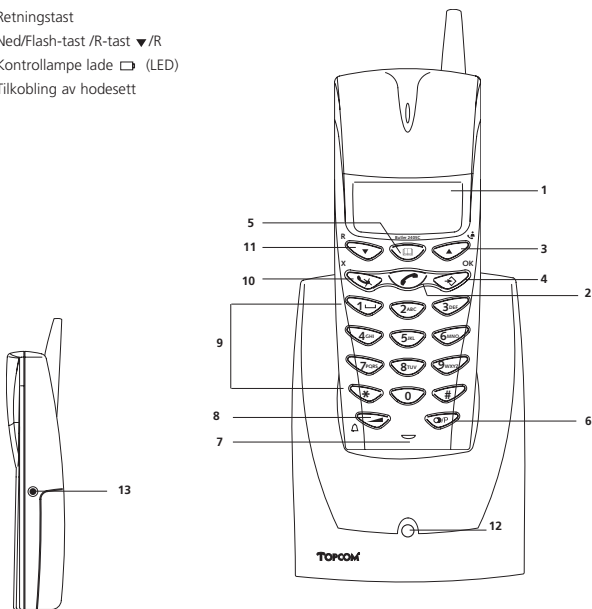

3 VINDU (LCD)

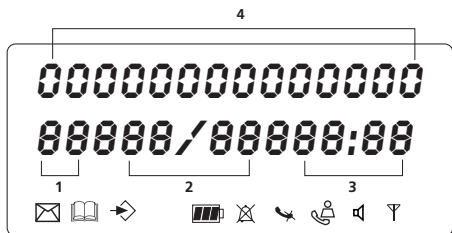

- 1 Antall mottatte anrop
- 2 Viser dato (dag/måned) ved mottatt anrop.
- 3 Viser klokke (time:minutter) ved mottak anrop.
- 4 Informasjon anrop
- 5 Symbol vindu (T):
 - dette symbolet betyr at apparatet befinner seg innen rekkevidde av basis
 - når dette symbolet blinker betyr det at du befinner deg utenfor basisstasjonens rekkevidde. Gå nærmere basis slik at forbindelsen mellom basis og apparat bedres.
- 6 Symbol vindu (☎):
 - dette symbolet betyr at apparatet har mottatt anrop som automatisk er lagret i Anropsloggen.
- 7 Symbol vindu (🔇):
 - dette symbolet betyr at mute-funksjonen er aktivert, mikrofonen er slått av
- 8 Symbol vindu (📞):
 - dette symbolet vises i vinduet når man ringer eller mottar et anrop.
- 9 Symbol vindu (📞):
 - dette symbolet betyr at ringetonen er slått av og telefonen ringer ikke når man mottar et anrop. Telefonen vil derimot ringe i tilfelle internt anrop.
- 10 Symbol vindu (🔋):
 - dette symbolet viser batteristand.
- 11 Symbol vindu (↔):
 - dette symbolet betyr at du befinner deg i menyen.
- 12 Symbol vindu (📞):
 - dette symbolet vises når du går gjennom numrene i Nummerlisten.
- 13 Symbol vindu (📞):
 - dette symbolet vises når du har mottatt en melding via Voice Mail (se avsnitt 6).
- 14 Symbol vindu (📞):
 - dette symbolet betyr at funksjonen handsfree er aktivert. Nå kan du snakke uten å bruke telefonhørnet.

4 BRUK

4.1 Stilling av språk

Apparatet kan vise 5 språk i vinduet: se listen av språk på emballasjen!!

For å innstille riktig språk gjør du følgende:

- Trykk på tasten for Programmering ⇨.
- Trykk et par ganger Retningstastene ▲▼ til "INNSTILL" (SETTING) vises i vinduet
- Trykk på tasten for Programmering ⇨.
- "SPRAK" (LANGUAGE) vises i vinduet.
- Trykk på tasten for Programmering ⇨.
- I vinduet gjengis språket som er innstilt.
- Trykk et par ganger på Retningstastene ▲▼ for å velge språk.
- Når det språket som du ønsker å bruke vises i vinduet, trykker du på tasten for Programmering ⇨ for å bekrefte, eller trykk gjentatte ganger på Mute/Slett-tasten ✕ for å lukke menyen.

4.2 Påmelding av et håndsett til Butler 100, 1010, 1200, 2405, 2410 basis

For å kunne ringe og motta anrop må et nytt håndsett være påmeldt basisstasjonen. Du kan melde på 5 håndsett på en basisstasjon. Hvert håndsett er standard påmeldt som håndsett 1 på den basisstasjonen som følger med apparatet (basis 1).

!!! Påmelding av et håndsett er kun nødvendig!!!

- hvis håndsettet er strøket fra basisstasjonen (f.eks. ny innstilling)
- når du vil påmelde et nytt håndsett.

Prosedyren nedenfor gjelder kun for Butler 1000,1010, 1210 håndtelefon og basisstasjon!

Hold Paging-tasten Ⓜ på basis nede i 10 sekunder til Linje/Lade-lampen 📞 på basis begynner å blinke. Linje/Lade-lampen 📞 vil blinke hurtig i ett minutt. I mellomtiden er basis i påmeldingsmodus og gjør du følgende:

- Trykk på Programmeringstasten ⇨.
- Trykk et par ganger på Retningstastene ▲▼ til "REGISTRER" (BASE SUB) vises i vinduet.
- Trykk på Programmeringstasten ⇨.
- "BASE- " (BASE-) vises i vinduet.
- Skriv inn et nummer for den basis som du vil melde håndsettet på (1-4).

Bruk nummertastene.

Bemerk: Hvert håndsett kan påmeldes 4 forskjellige DECT basisstasjoner. Hver basis får et nummer mellom 1 og 4 i håndsettet. Hvis du melder på et nytt håndsett gir du det et basisnummer, "1" er å foretrekke.

- "SOKER" (SEARCHING) og symbolet 🔍 vises i vinduet.
- RFPI koden (hver basis har en egen RFPI kode) vises i vinduet og det lyder et signal når håndsettet har funnet basis.
- Trykk på Programmeringstasten ⇨.
- "PIN" (PIN) vises i vinduet.
- Skriv inn den firesifrede PIN-koden til basis (standard PIN-kode er "0000").
Bruk nummertastene.
- Trykk på Programmeringstasten ⇨.
- Håndsettet er nå påmeldt basis.

4.3 Tilknytte et Butler 2405/2410 håndsett til en annen baseenhet (annet merke/modell)

Still baseenheten i oppmeldingsmodus (se brukerhåndboken til baseenheten). Hvis baseenheten er i oppmeleingsmodus, må du gjøre følgende for å tilknytte håndsettet:

- Trykk på Programmeringstasten ⇨.
- Trykk et par ganger på Retningstastene ▲▼ til "REGISTRER" (BASE SUB) vises i vinduet.
- Trykk på Programmeringstasten ⇨.
- "BASE-" (BASE-) vises i vinduet.
- Skriv inn et nummer for den basis du vil melde håndsettet på (1-4). Bruk nummertastene.
- "SOKER" (SEARCHING) og symbolet ¶ vises i vinduet.
- RFPI koden (hver basis har en unik RFPI kode) vises i vinduet og det lyder et signal når håndsettet har funnet basis.
- Trykk på Programmeringstasten ⇨.
- "PIN" (PIN) vises i vinduet.
- Skriv inn basisstasjonens firesifrete PINkode (standard PINkode er "1590").
Bruk nummertastene.
- Trykk på Programmeringstasten. ⇨.
- Håndsettet er nå påmeldt basis.

4.4 Ringe

4.4.1 Eksternt anrop

- Trykk på Linjetasten ☞.
- Lampen for Linje/lade ⚡ (LED) på basis blinker "EXT" og symbolet ☎ for Anrop vises i vinduet.
- Nå hører du ringetonen. Tast inn telefonnummeret du vil ringe til.
- Nummeret vises i vinduet og formes.
- Etter telefonsamtalen trykker du på linjetast ☞ linjetast for å bryte forbindelsen eller legg apparatet på basis.





4.4.2 Velge blokk

- Tast inn telefonnummeret du vil ringe til. Du kan redigere nummeret ved å trykke på tasten for Slette/Mute ✖.
- Trykk på Linjetasten ☞.
- Lampen for Linje/Lade ⚡ (LED) blinker på basis. "EXT" og Anropsymbolet ☎ vises i vinduet.
- Telefonnummeret formes automatisk.
- etter telefonsamtalen trykker du på Linjetast ☞ Linjetast for å bryte forbindelsen eller legg apparatet på basis.

4.4.3 Ringe tilbake til det nummeret som du tastet inn sist





- Trykk på Linjetast ☞.
- Lampen for Linje/Lade ⚡ (LED) blinker på basis. "EXT" og Anropsymbolet ☎ vises i vinduet.
- Nå hører du ringetonen.
- Trykk på Ringe Tilbake-tasten ⏪. Det nummeret du ringte sist, formes automatisk uten at du må taste det inn på ny.

4.4.4 Ringe tilbake til et av de 5 siste numre du tastet inn

- trykk på Ringe Tilbake-tasten . Det nummeret du ringte sist vises i vinduet. Hvis du vil ringe tilbake til ett av de 5 siste numrene, trykker du et par ganger på Ringe Tilbake-tasten  til nummeret vises i vinduet.
- Trykk på Linjetasten .
- Nummeret som vises i vinduet formes automatisk.
- Etter samtalen trykker du på Linjetasten  for å bryte forbindelsen eller legg håndsettet på basis.





4.4.5 Ringe til et nummer fra Nummerlisten

Apparatet har en Nummerliste hvor du kan lagre telefonnummeret fra et anrop med navn. Hvis du vil ringe et nummer fra Nummerlisten, gjør du følgende:

- Trykk på tasten for Nummerlisten . Det første nummeret i Nummerlisten vises i vinduet.
- Trykk gjentatte ganger på Retningstastene   for å velge telefonnummer.
- Trykk på linjetasten .
- Nummeret som vises i vinduet formes automatisk.
- Etter samtalen trykker du på Linjetasten  for å bryte forbindelsen eller legg håndsettet på basis.





4.4.6 Ringe internt: ringe et annet håndsett

Denne funksjonen virker kun der hvor flere håndsett er tilsluttet basisstasjonen!

- Trykk på Programmeringstasten .
- Trykk gjentatte ganger på Retningstastene   til "intercom" vises i vinduet.
- Trykk på Programmeringstasten .
- "INT" vises i vinduet.
- Tast inn nummeret til det håndsettet du vil ringe til.
- Etter samtalen trykker du på Linjetasten  eller legg håndsettet på basis.



4.5 Motta et anrop

4.5.1 Motta et eksternt anrop

- Alle håndsett som er påmeldt basis vil ringe når du mottar et anrop.
- Anropsymbolet  blinker i vinduet.
- Telefonnummeret til den som ringer vises i vinduet dersom du abonnerer på "Hvem Ringer".
Ta kontakt med din teleoperatør. Navnet på den som ringer vises i vinduet dersom:
 - navnet er lagret i Nummerlisten
 - dersom telenettverket sender navn sammen med nummer (kun FSK CID-system).
- Trykk på Linjetasten  Linjetasten for å motta det eksterne anropet.
- "EXT" og symbolet  vises i vinduet. Nå begynner Samtaletelleren å gå.
- Trykk på Linjetasten  etter at samtalen er ferdig for å bryte forbindelsen eller legg håndsettet på basis.

4.5.2 Motta et internt anrop

Denne funksjonen virker kun dersom flere håndsett er tilsluttet basisstasjonen!



- Håndapparatet ringer.
- "INT" og nummeret til det håndsettet som ringer deg vises i vinduet. Anropsymbolet  blinker i vinduet.
- Trykk på Linjetasten  for å bryte forbindelsen eller legg håndsettet på basis.

4.5.3 Motta et eksternt anrop i løpet av en intern telefonsamtale

Hvis man mottar et eksternt anrop i løpet av en intern samtale begynner det å tute (dobbel tuting) på begge av de to håndsettene som er i intern samtale.

- Trykk to ganger på Linjetasten  for å ta imot eksternt anrop.
- Etter samtalen trykker du på Linjetasten  eller legg håndsettet på basis.

4.6 Slå funksjonen Handsfree på/av (kun for Butler 2410)

Med denne funksjonen kan du ringe uten å heve røret. Trykk på Retnings-/Handsfree-tasten  /  tasten for å slå på Handsfree-funksjonen.

For å slå av denne funksjonen trykker du på samme tast igjen.





Bemerk : Når du bruker denne funksjonen og du vil endre lydstyrken, trykk på Lydstyrketasten .

Advarsel !! Hvis du bruker Handsfree-funksjonen ofte, vil batteriene ha kortere levetid!

4.7 Tilkobling av hodesett



Du kan koble et hodesett med 3-polet 2,5 mm jackplugg til høyre side av håndsettet. Når hodesettet er tilkoblet, kan du lytte og tale samtidig som du beveger deg. Du kobler ut mikrofonen på hodesettet med mikrofonspærre-tasten. Du kan fortsatt aktivere høyttaleren på hodesettet ved å trykke på handsfree-tasten .

4.8 Forbinde et anrop med et annet håndsett



- Du ringer med en eksternt telefon.
- Trykk på Programmeringstasten .
- "INTERN" (INTERCOM) vises i vinduet.
- Trykk på Programmeringstasten .
- Nå står det eksterne anropet i kø.
- "INT" vises i vinduet.
- Tast inn nummeret til det håndsettet du vil forbinde med det eksterne anropet.
- Når det andre håndsettet svarer kan du snakke internt med denne personen. Trykk på Linjetasten  for å forbinde det eksterne anropet.
- Hvis det andre håndsettet ikke svarer, trykk på Retningstasten  Retningstasten for å få tilbake forbindelsen med det eksterne anropet.



4.9 Advarsel "Utenfor Rekkevidde"

Dersom håndsettet befinner seg utenfor basis rekkevidde hører du et varsel signal.

- "SOKER" (SEARCHING) vises i vinduet og symbolet  blinker i vinduet.
- Gå nærmere basis.
- Så snart du befinner deg innen basis rekkevidde hører du et lyd signal og symbolet  slutter å blinke.

4.10 Stilling av høyttalerstyrke

Bruk tastene for Lydstyrke/Ringetone  /  for å innstille lydstyrken på høyttaleren (håndtelefon). Du kan velge mellom 5 lydnivå. Apparatet er standard innstilt på nivå "3". I løpet av en telefonsamtale kan du endre lydstyrken slik:

- Trykk på tastene Lydstyrke/Ringetone  / .
- Lydnivået vises i vinduet.

- Bruk nummertastene til å endre nivået (1-5).
- Trykk på tastene Lydstyrke/Ringetone  /  for å bekrefte.







Bemerk : Du har 8 sekunder til innstille lydstyrken, deretter vender apparatet tilbake til standby-modus og forblir lydstyrken uendret.

4.11 Melding av samtalens varighet i vinduet

Så snart du trykker på Linjetasten  vises samtalens varighet i vinduet (minutter-sekunder). F.eks. "01-20" for 1 minutt og 20 sekunder. Etter hvert anrop vises denne tiden 5 sekunder i vinduet.

4.12 Slå av mikrofon (mute)

Man kan slå av mikrofonen i løpet av en samtale ved å trykke på Slette/Mute-tasten . Nå kan du snakke uten at den som ringer deg hører det.

- Du snakker i telefonen. Lampen Linje/lade  (LED) på basis blinker og Anropsymbolet  vises i vinduet.
- Trykk på Slette/Mute-tasten  for å slå av mikrofonen.
- Symbolet "X" vises i vinduet ().
- Hvis du vil snakke videre med den som du ringer med trykker du en gang til på Slette/Mute-tasten .
- Symbolet "X" forsvinner i vinduet (). Nå kan den som du ringer med høre deg.

4.13 Pausetast

Hvis du vil legge en pause til det nummeret du taster inn, trykk på Pausetasten der du vil legge til pausen . du ringer dette nummeret formes denne pausen (på 3 sek.) automatisk.

5 TOPCOM GARANTI

- Dette apparatet leveres med 24 måneders garanti. Garantien forutsetter framvisning av original kjøpebevis, hvor kjøpedato og type apparat framgår.
- I løpet av garantitiden vil Topcom reparere uten kostnad for kunden alle feil som skyldes materiell eller arbeid. Topcom vil etter eget valg avgjøre om apparatet skal repareres eller byttes.
- Alle garantikrav opphører hvis kjøperen eller ukvalifisert tredjeperson har åpnet apparatet.
- Ødeleggelse som skyldes feil håndtering eller behandling, og ødeleggelse som skyldes bruk av uoriginale deler eller tilbehør som ikke er anbefalt av Topcom, dekkes ikke av garantien.
- Garantien dekker ikke skader som skyldes eksterne faktorer, som lynnedslag, vannskader og brann. Garantien gjelder heller ikke hvis serienummeret er endret, fjernet eller ikke er lesbart.

Merk: Husk å vedlegge kopi av kjøpebeviset hvis du returnerer apparatet.

Turvatoimet

- Käytä vain mukaan varustettua latauslaitteen pistoketta. Älä käytä muita latauslaitteita, sillä ne voivat vioittaa akkukennoja.
- Käytä vain samantyyppisiä uudelleen ladattavia pattereita. Älä koskaan käytä tavallisia pattereita, joita ei voida ladata uudelleen. Työnnä patterit sisään siten, että oikeat navat yhdistyvät (kuten luurin paristokoteloon on merkitty).
- Älä koske latauslaitteen ja pistokkeen kosketuspisteitä terävillä tai metalliesineillä.
- Voi vaikuttaa joidenkin lääkintälaitteiden toimintaan.
- Luuri voi aiheuttaa epämiellyttävää särinää kuulolaitteissa.
- Älä aseta tukiasemaa kosteaan huoneeseen tai alle 1,5 m päähän vesilähteestä. Pidä luuri poissa vedestä.
- Älä käytä puhelinta ympäristöissä, joissa on räjähdysriski.
- Hävitä patterit ja ylläpidä puhelinta ympäristöystävällisellä tavalla.
- Koska tätä puhelinta ei voida käyttää voimavirran katketessa, tulisi sinulla olla voimavirrasta itsenäinen puhelin hätäpuheluita varten, esim. matkapuhelin.

Puhdistus

Puhdista puhelin hieman kostella liinalla tai anti-staattisella liinalla. Älä koskaan käytä puhdistusaineita tai hankausaineita.

1 ASENNUS



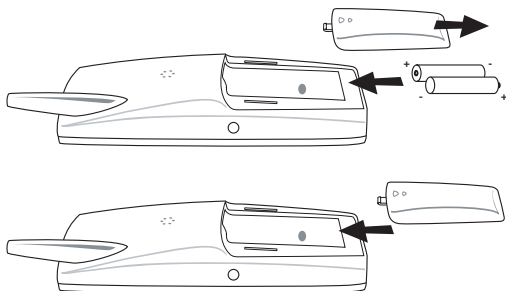

Ennen kuin käytät puhelinta ensimmäistä kertaa, varmista että akku on ladattu 20 tunnin ajan. Ellei sitä ladata täysin, puhelin ei toimi optimaalisesti.

Toimi seuraavasti asennettaessa:











- Avaa akkukotelo (ks. alla).
- Laita akku akkukoteloon ja liitä akkuliitin luuriin.
- Sulje akkukotelo.
- Jätä luuri tukiaseman päälle 20 tunnin ajaksi. Linjan/latauksen ilmaisimeen (LED) tukiaseman päällä syttyy valo.



Akun latauksen ilmaisin:

-  Akku on täysin ladattu.
-  Akku on puoliksi ladattu (50%)
-  Akun lataus on alhainen. Kun akun lataus on alhainen, kuulet varoitusäänen ja akun merkki  vilkkuu näytöllä.

2 NÄPPÄIMET/MERKKIVALOT (LED)

- 1 Näyttö
- 2 Linjanäppäin 
- 3 Ylös/Kädet vapaana-näppäin  / 
- 4 Ohjelmointinäppäin 
- 5 Puhelinmuistionäppäin 
- 6 Uudelleensoitto/taukonäppäin  / P
- 7 Mikrofoni
- 8 Äänenvoimakkuuden/soittoäänen
näppäin  / 
- 9 Aakkosnumeeriset näppäimet
- 10 Poisto/mykistysnäppäin 
- 11 Alas/Flash-näppäin  / R
- 12 Latauksen ilmaisin  (LED)
- 13 Tilkobling av hodesett

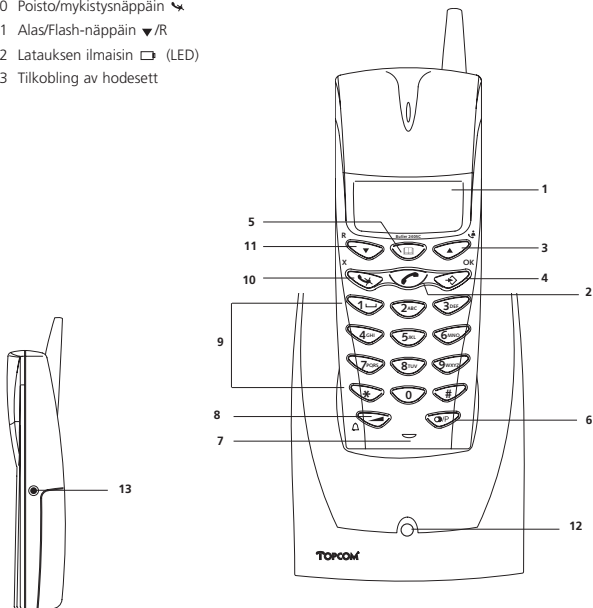

3 NÄYTTÖ (LCD)

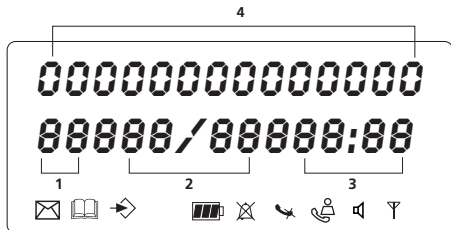

- 1 Vastaanotettujen puhelujen määrä
- 2 Vastaanotettujen puhelujen päiväys (päivä/kuukausi)
- 3 Vastaanotettujen puhelujen aika (tunnit: minuutit)
- 4 Soittajatiedot
- 5 Symboli (📧):
 - tämä symboli tarkoittaa, että luuri sijaitsee tukiaseman kantoalueella.
 - kun symboli alkaa vilkkua, se tarkoittaa, että olet tukiaseman kantoalueen ulkopuolella. Siirry lähemmäksi tukiasemaa, jotta yhteys tukiaseman ja luurin välillä voidaan palauttaa.
- 6 Symboli (📖):
 - tämä symboli tarkoittaa, että puhelin on vastaanottanut puheluja, jotka on tallennettu automaattisesti soittajalistalle.
- 7 Symboli (📶):
 - tämä symboli tarkoittaa, että mykistystoiminto on aktivoitu, mikrofoni on kytketty pois keskustelun aikana.
- 8 Symboli (📞):
 - tämä symboli ilmestyy näytölle, jos henkilö tekee tai vastaanottaa puhelun.
- 9 Symboli (📵):
 - tämä symboli tarkoittaa, että soittoaäni on kytketty pois. Jos henkilö vastaanottaa puhelun, puhelin ei soi. Puhelin soi, jos siihen tulee sisäpuhelu.
- 10 Symboli (🔋):
 - tämä symboli ilmaisee akun tilan.
- 11 Symboli (🔇):
 - tämä symboli tarkoittaa, että olet valikossa.
- 12 Symboli (📞):
 - tämä symboli ilmestyy, kun selaat puhelinmuistion numeroiden läpi.
- 13 Symboli (📞):
 - tämä symboli ilmestyy, kun olet vastaanottanut ääniviestin (ks. luku 6).
- 14 Symboli (📞):
 - tämä symboli tarkoittaa, että kädet vapaana-toiminto on aktivoitu. Voit puhua nyt nostamatta luria.

4 KÄYTTÖ

4.1 Kielen asetus

Puhelimessa on 5 valintakieltä: katso näytön kielivalintoja pakkauksesta!!

Toimi seuraavasti kieltä asetettaessa:

- Paina ohjelmointinäppäintä ↵.
- Paina Ylös tai Alas-näppäintä ▲▼ toistuvasti, kunnes "ASETUKSET" (SETTING) ilmestyy näytölle.
- Paina ohjelmointinäppäintä ↵.
- "KIELI" (LANGUAGE) ilmestyy näytölle.
- Paina ohjelmointinäppäintä ↵.
- Kielivalinnat ilmestyvät näytölle.
- Paina Ylös tai Alas-näppäintä ▲▼ toistuvasti ja valitse kieli, jota haluat käyttää.
- Kun haluamasi kieli ilmestyy näytölle, vahvista valintasi painamalla ohjelmointinäppäintä ↵ tai paina toistuvasti mykistys/poistonäppäintä 📵 voidaksesi poistua valikosta.

4.2 Luurin liitanta Butler 1000, 1010, 1210, 2405, 2410 tukiasemaan

Puhelujen soittoa ja vastaanottamista varten tukiasemaan on liitettävä uusi luuri. Voit liittää 5 luuria yhteen tukiasemaan. Toimitettaessa jokainen luuri on määriteltä luurina 1 (tukiasema 1).
!!! Sinun täytyy liittää luuri vain jos: !!!

• luuriliitanta on otettu pois tukiasemasta (esim. uudelleeninitialisointi)

- haluat liittää eri luurin tukiasemaan.

Alla oleva toimintatapa koskee vain Butler 1000, 1010, 1210, 2405, 2410 luuria ja tukiasemaa!!

Pidä hakunäppäintä Ⓜ tukiaseman päällä painettuna 10 sekuntia, kunnes linjan/latauksen merkkivalo 📶 tukiaseman päällä alkaa vilkkua nopeasti. Linjan/latauksen merkkivalo 📶 vilkkuu nopeasti yhden minuutin ajan. Tämän minuutin aikana tukiasema on liitántävalinnassa ja sinun tulee toimia seuraavasti:

- Paina ohjelmointinäppäintä ↵.
- Paina Ylös tai Alas-näppäintä ▲▼ toistuvasti, kunnes "REKISTEROI" (BASE SUB) ilmestyy näytölle.
- Paina ohjelmointinäppäintä ↵.
- "TOKIASEMA" (BASE) ilmestyy näytölle.
- Kirjoita sen tukiaseman numero, johon haluat liittää luurin (1-4).
Käytä numeronäppäimistöä.

Huom : Jokaiseen luuriin voidaan liittää 4 eri DECT tukiasemaa. Jokaisella tukiasemalla on numero väliltä 1-4.







Kun liität uuden luurin, voit määrittellä tukiaseman numeron. On paras käyttää numeroa 1

- "ETSI" (SEARCHING) ja symboli 📶 ilmestyy näytölle.
- RFPI-koodi (jokaisella tukiasemalla on oma RFPI-koodinsa) ilmestyy näytölle ja merkkiäänä kuuluu, kun luuri on saanut yhteyden tukiasemaan
- Paina ohjelmointinäppäintä ↵.
- PIN ilmestyy näytölle.
- Kirjoita 4-numeroinen tukiaseman PIN-koodi (PIN-koodin oletusarvo 0000).
Käytä numeronäppäimistöä.

- Paina ohjelmointinäppäintä .
- Luuri on liitetty tukiasemaan.





4.3 Butler 2405/2410 luurin rekisteröinti toiseen tukiasemaan (muu merkki/malli)

Aseta tukiasema rekisteröintimuotoon (ks. tukiaseman ohjekirjasta). Kun tukiasema on rekisteröintimuodossa, tee seuraava rekisteröimään luuri:





- Paina ohjelmointinäppäintä .
- Paina Ylös tai Alas-näppäintä   toistuvasti, kunnes "REKISTEROI" (BASE SUB) ilmestyy näytölle.
- Paina ohjelmointinäppäintä .
- "TOKIASEMA" (BASE) ilmestyy näytölle.
- Kirjoita sen tukiaseman numero, johon haluat liittää luurin (1-4). Käytä numeronäppäimistöä.
- "ETSII" (SEARCHING) ja symboli  ilmestyy näytölle.
- RFPI-koodi (jokaisella tukiasemalla on oma RFPI-koodinsa) ilmestyy näytölle ja merkkiäni kuuluu kerran, kun luuri on saanut yhteyden tukiasemaan
- Paina ohjelmointinäppäintä .
- PIN ilmestyy näytölle.
- Kirjoita 4-numeroinen tukiaseman PIN-koodi (PIN-koodin oletusarvo 1590). Käytä numeronäppäimistöä.
- Paina ohjelmointinäppäintä .
- Luuri on liitetty tukiasemaan.

4.4 Puhelut



4.4.1 Ulkopuhelu

- Paina linjanäppäintä .
- Linjar/latauksen merkkivalo  (LED) tukiaseman päällä alkaa vilkkua. EXT ja soittosymboli  ilmestyy näytölle.
- Kuulet valintääänen. Näppäile numero, johon haluat soittaa.
- Numero ilmestyy näytölle ja siihen soitetaan.
- Paina puhelun jälkeen linjanäppäintä  puhelun lopettamiseksi tai pane luuri takaisin tukiaseman päälle.

4.4.2 Numeron näppäily ennen linjanäppäintä





- Näppäile puhelinnumero, johon haluat soittaa. Voit korjata numeroa painamalla poisto/mykistysnäppäintä .
- Paina linjanäppäintä .
- Linjar/latauksen merkkivalo  (LED) tukiaseman päällä vilkkuu. EXT ja soittosymboli  ilmestyvät näytölle.
- Puhelinnumeroon soitetaan automaattisesti.
- Paina puhelun jälkeen linjanäppäintä  puhelun lopettamiseksi tai pane luuri takaisin tukiaseman päälle.

4.4.3 Uudelleensoitto viimeksi soitettuun numeroon

- Paina linjanäppäintä .
- Linjar/latauksen merkkivalo  (LED) tukiaseman päällä vilkkuu. EXT ja soittosymboli  ilmestyvät näytölle.





- Kuulet valintaäänien.
- Paina uudelleensoitonäppäintä . Viimeksi soittamaasi numeroon soitetaan automaattisesti ilman että numero on näppäiltävä uudelleen.

4.4.4 Uudelleensoitto yhteen viidestä viimeksi soitetusta numerosta

- Paina uudelleensoitonäppäintä . Numero, johon olet viimeksi soittanut, ilmestyy näytölle. Jos haluat soittaa yhteen viidestä viimeksi soitetusta numerosta, paina uudelleensoitonäppäintä  muutama kerta, kunnes haluamasi numero ilmestyy näytölle.
- Paina linjanäppäintä .
- Näytöllä näkyvään numeroon soitetaan automaattisesti ilman että numero on näppäiltävä uudelleen.
- Paina puhelun jälkeen linjanäppäintä  puhelun lopettamiseksi tai pane luuri takaisin tukiaseman päälle.





4.4.5 Soitto puhelinmuistioon ohjelmoituun numeroon

Puhelimessa on puhelinmuistio, johon voit ohjelmoida vastaanotettujen soittojen numerot nimen mukaan. Jos haluat soittaa puhelinmuistion johonkin numeroon, toimi seuraavasti:

- Paina puhelinmuistionäppäintä . Puhelinmuistion ensimmäinen numero ilmestyy näytölle.
- Valitse numero, johon haluat soittaa Ylös ja Alas-näppäimillä.  .
- Paina linjanäppäintä .
- Näytöllä näkyvään numeroon soitetaan automaattisesti ilman että numero on näppäiltävä uudelleen.
- Paina puhelun jälkeen linjanäppäintä  puhelun lopettamiseksi tai pane luuri takaisin tukiaseman päälle.



4.4.6 Sisäpuhelu: toiseen luuriin soittaminen

Tämä toiminto toimii vain, jos tukiasemaan kuuluu useampia luureja!

- Paina ohjelmointinäppäintä .
- Paina Ylös tai Alas-näppäintä   toistuvasti, kunnes "SISÄPUHELU" (INTERCOM) ilmestyy näytölle.
- Paina ohjelmointinäppäintä .
- INT ilmestyy näytölle.
- Näppäile sen luurin numero, johon haluat soittaa.
- Paina puhelun jälkeen linjanäppäintä  puhelun lopettamiseksi tai pane luuri takaisin tukiaseman päälle.

4.5 Puhelun vastaanotto

4.5.1 Ulkopuhelun vastaanotto

- Kaikki liitetyt luurit soivat, kun tulee puhelu.
- Puhelun symboli  vilkkuu näytöllä.
- Soittajan puhelinnumero näkyy näytöllä, jos käytössä on numeronäyttöpalvelu (Caller ID) (CLIP). Voit kysyä neuvoa puhelinyhtiöltäsi. Soittajan nimi ilmestyy myös näytölle, jos:
 - nimi on ohjelmoitu puhelinmuistioon
 - palveluverkko lähettää sekä nimen että puhelinnumeron (vain FSK CID järjestelmä)
- Hyväksy ulkopuhelu painamalla linjanäppäintä .

- Puhelun aikana näytölle ilmestyy EXT ja symboli ☎. Ajan laskuri alkaa käydä.
- Paina puhelun jälkeen linjanäppäintä ☎ puhelun lopettamiseksi tai laske luuri takaisin tukiaseman päälle.

4.5.2 Sisäpuhelun vastaanotto

Tämä toiminto toimii vain, jos tukiasemaan kuuluu useampia luureja!

- Luuri soi.
- INT ja sen luurin numero, johon yrität soittaa ilmestyy näytölle. Soittosymboli ☎ vilkkuu näytöllä.
- Hyväksy sisäpuhelu painamalla linjanäppäintä ☎.
- Puhelun aikana näytölle ilmestyy INT ja soittajan luurin numero ja symboli ☎. Ajan laskuri alkaa käydä.
- Paina puhelun jälkeen linjanäppäintä ☎ puhelun lopettamiseksi tai laske luuri takaisin tukiaseman päälle.

4.5.3 Ulkopuhelun vastaanotto sisäpuhelun aikana

Jos saat ulkopuhelun sisäpuhelun aikana, kuulet puhelun odotusäänen (kaksi piipitystä) molemmissa luureissa, joita käytetään sisäpuheluun.

- Hyväksy ulkopuhelu painamalla linjanäppäintä ☎ kaksi kertaa.
- Paina puhelun jälkeen linjanäppäintä ☎ puhelun lopettamiseksi tai laske luuri takaisin tukiaseman päälle.

4.6 Kädet vapaana-toiminnon aktivointi/vapauttaminen (vain Butler 1210)

Tämän toiminnon ansiosta voit puhua luuria nostamatta. Kun puhut puhelimesta, aktivoi kädet vapaana-toiminto painamalla Ylös/Kädet vapaana-näppäintä ▲ / ⏶.

Poista toiminto painamalla samaa näppäintä uudelleen.

Huom. : Kun soitat kädet vapaana-toiminnolla, paina äänenvoimakkuuspainiketta ◀, jos haluat muuttaa äänenvoimakkuutta.



Huomio!! Jos käytät kädet vapaana-toimintoa kauan, akut tyhjentyvät nopeasti!

4.7 Kuulokeliitäntä (vain Butler 1210)

Voit liittää kuulokkeen 2.5mm:n 3 napaisella pistukalla luurin oikealle puolelle. Kun kuuloke on liitetty luuriin voit puhua ja kuulla vain sen kautta. Kuulokkeen mikrofonei voidaan silti mykistää käyttämällä Mykistysnäppäintä. Kaiutintoiminto voidaan aktivoida silti painamalla sen näppäintä ⏶.



4.8 Puhelun siirto toiseen luuriin.

- Linjalla on ulkopuhelu.
- Paina ohjelmointinäppäintä ⏸.
- "SISAPUHELU" (INTERCOM) ilmestyy näytölle.
- Paina ohjelmointinäppäintä ⏸.
- Ulkopuhelu on nyt odotustilassa.
- INT ilmestyy näytölle.



- Näppäile sen luurin numero, johon haluat siirtää soiton.
- Jos siihen luuriin vastataan, voit keskustella. Paina linjanäppäintä  jolloin ulkopuhelu siirtyy.
- Ellei luuriin vastata, paina Alas-näppäintä  ja keskustele ulkopuhelun soittajan kanssa.

4.9 Kantaman ylitys





Jos luuri on tukiaseman kantaman ulkopuolella, kuulet varoitusäänen.

- "ETSI" (SEARCHING) ilmestyy näytölle ja symboli  vilkkuu näytöllä.
- Siirry lähemmäksi tukiasemaa.
- Kun siirryt takaisin tukiaseman kantama-alueelle, kuulet merkkiäänen ja symboli  lakkaa vilkkumasta.

4.10 Kuulokkeen äänenvoimakkuuden asetus

Aseta kuulokkeen (luurin) äänenvoimakkuus äänenvoimakkuus/soittoääninäppäimellä  / . Voit valita 5 tasoa. Puhelimen oletusasetus on 3.

Voit muuttaa äänenvoimakkuutta soiton aikana seuraavasti:

- Paina äänenvoimakkuus/soittoääninäppäintä  / .
- äänenvoimakkuustaso ilmestyy näytölle.
- Aseta haluamasi taso (1-5) numeronäppäimillä.
- Vahvista valintasi painamalla äänenvoimakkuus/soittoääninäppäintä  / .

Huom : Sinulla on aikaa 8 sekuntia asettaa haluamasi äänenvoimakkuus: etlet muuta voimakkuutta, puhelin palautuu valmiustilaan ja äänenvoimakkuus pysyy muuttumattomana.

4.11 Puhelun keston ilmaisin näytöllä







Heti kun painat linjanäppäintä , puhelun kesto ilmestyy näytölle (minuutit-sekunnit).

Esim. "01-20" tarkoittaa 1 minuutti ja 20 sekuntia.

Puhelun kesto näkyy näytöllä 5 sekunnin ajan jokaisen puhelun jälkeen.

4.12 Mikrofonin mykistys

Voit sulkea mikrofonin kesken puhelun painamalla poisto/mykistysnäppäintä . Silloin voit puhua vapaasti ilman että soittaja kuulee mitä sanot.

- Puhut puhelimessa. Linjan/latauksen ilmaisin  (LED) tukiaseman päällä vilkkuu ja soiton symboli  ilmestyy näytölle.
- Sulje mikrofoni painamalla poisto/mykistysnäppäintä .
- Symboli X ilmestyy näytölle ()
- Jos haluat jatkaa keskustelua, paina poisto/mykistysnäppäintä  uudelleen.
- Symboli X poistuu näytöltä . Henkilö linjan toisessa päässä kuulee taas äänesi.

4.13 Taukonäppäin

Jos näppäilet puhelinnumeron ja haluaisit lisätä tähän numeroon tauon, paina taukonäppäintä  haluamassasi kohdassa.

Kun soitat tähän numeroon, väliin tulee automaattisesti tämä tauko (3 sekuntia).

5 TOPCOM TAKUU

- Tällä laitteella on 24 kuukauden takuu. Takuu on voimassa esitettäessä alkuperäinen ostokuitti, jossa ilmenee ostopäivä ja laitetyyppi.
- Takuun aikana Topcom korjaa kuluitta kaikki materiaali- ja valmistusvirheet. Topcom voi takuun puitteissa joko korvata tai vaihtaa virheellisen laitteen uuteen, jos se katsoo sen tarpeelliseksi.
- Takuu kumoutuu, jos ostaja tai pätemätön kolmas osapuoli yrittää korjata laitetta..
- Takuu ei koske asiantuntematonta käsittelyä tai käyttöä, sekä vikaa joka johtuu Topcomin suosittelemattomien ei-alkuperäisten osien tai lisälaitteiden käytöstä.
- Takuu ei koske ulkopuolisten tekijöiden aiheuttamia vikoja, kuten salama, vesi- tai palovahinkoja, eikä se ole enää voimassa, jos laitteen yksikkönumerot on muutettu, poistettu tai tehty lukemattomiksi.

Huom.: Muista liittää mukaan ostokuitti jos palautat laitteen.

TOPCOM[®]

it's nice t@lking to you

www.topcom.be

U8002147

Free Manuals Download Website

<http://myh66.com>

<http://usermanuals.us>

<http://www.somanuals.com>

<http://www.4manuals.cc>

<http://www.manual-lib.com>

<http://www.404manual.com>

<http://www.luxmanual.com>

<http://aubethermostatmanual.com>

Golf course search by state

<http://golfingnear.com>

Email search by domain

<http://emailbydomain.com>

Auto manuals search

<http://auto.somanuals.com>

TV manuals search

<http://tv.somanuals.com>