

TOPCOM[®]

Butler 2511C Deluxe



**USER GUIDE
HANDLEIDING
MODE D'EMPLOI
BEDIENUNGSANLEITUNG
MANUAL DE USO
BRUGERVEJLEDNING
ANVÄNDARHANDBOK
BRUKSANVISNING
KÄYTTÖOHJE**

V 1.0



This product is in compliance with the essential requirements and other relevant provisions of the R&TTE directive 1999/5/EC.
The Declaration of conformity can be found on :

<http://www.topcom.net/support/declarations/>

- GB** The features described in this manual are published with reservation to modifications.
- NL** De in deze handleiding beschreven mogelijkheden worden gepubliceerd onder voorbehoud van wijzigingen.
- F** Les possibilités décrites dans ce manuel sont publiées sous réserve de modifications.
- D** Die in dieser Bedienungsanleitung umschriebenen Möglichkeiten, werden vorbehaltlich Änderungen publiziert.
- ES** Las características descritas en este manual pueden ser objeto de futuras modificaciones.
- S** Funktionerna i denna bruksanvisning publiceras med reservation för ändringar.
- DK** Vi forbeholder os retten til ændringer af de specifikationer, der er beskrevet i denne brugsanvisning.
- N** Funksjoner beskrevet i denne manualen kan endres uten nærmere informasjon.
- SF** Tässä ohjekirjassa julkaissut tiedot voivat muuttua ilman ennakkoilmoitusta.

Safety Instructions

- Only use the charger plug supplied. Do not use other chargers, as this may damage the battery cells.
- Only insert rechargeable batteries of the same type. Never use ordinary, non-rechargeable batteries. Insert rechargeable batteries so they connect to the right poles (indicated in the battery compartment of the handset).
- Do not touch the charger and plug contacts with sharp or metal objects.
- The operation of some medical devices may be affected.
- The handset may cause an unpleasant buzzing sound in hearing aids.
- Do not place the basic unit in a damp room or at a distance of less than 1.5 m away from a water source. Keep water away from the handset.
- Do not use the telephone in environments where there is a risk of explosions.
- Dispose of the batteries and maintain the telephone in an environment-friendly manner.
- As this telephone cannot be used in case of a power cut, you should use a mains-independent telephone for emergency calls, e.g. a mobile phone.

Cleaning

Clean the telephone with a slightly damp cloth or with an anti-static cloth. Never use cleaning agents or abrasive solvents.

1. DESCRIPTION TELEPHONE

1.1 BUTLER 2511C DELUXE







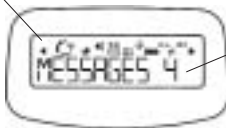



1.2 DISPLAY

Icon line

Character display line.
(12 characters maximum)

Each operation has an associated icon

ICON: MEANING:

	You are online
EXT	You are in external communication
INT	You are in internal communication
	You are in 3 way conversation
	New numbers in call list
	Hands free mode activated
	You are opening your address book.
	You are in the menu.
	rechargeable battery level indicator 1 segment: weak, 2 segments: medium, 3 segments: full. The segments scroll during battery recharging
	The antenna indicates the quality of reception. The antenna flashes when the handset is not registered on the base.
	The keypad is locked
◀ or ▶	Indicates that the displayed number is longer than the screen (12 digits)
▲ or ▼	Possible scroll direction in the menu

ENGLISH

1.3 HANDSET INDICATOR (LED)

The handset LED has following function:

- ON when the external line is busy
- OFF when all handset are in stanby mode
- Flashes on all handset when there is an incoming call

2. TELEPHONE INSTALLATION

2.1 CONNECTIONS

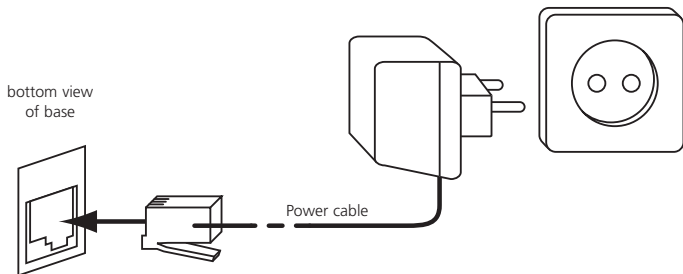

2.2. RECHARGABLE BATTERIES

Before you use your Butler 2511C DELUXE for the first time, you must first make sure that the batteries are charged for 6-8 hours. The telephone will not work optimally if not properly charged.

To change or insert a rechargeable battery:

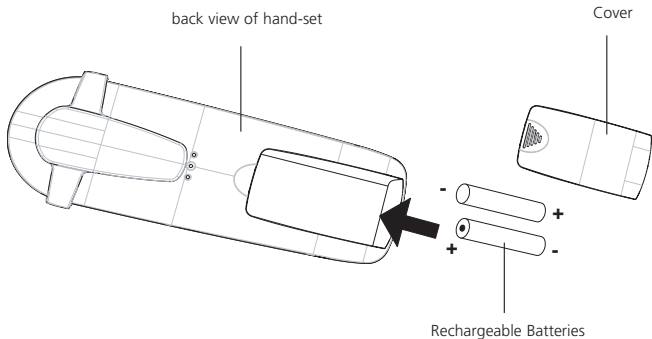

1. Slide the cover towards the bottom and then lift it up.
2. Insert the batteries **respecting the (+ and -) polarity**.
3. Replace the battery cover



Note: The maximum working time of the batteries is approx. 250h and the maximum talk time is 15hours! In the course of time the batteries will start to drain faster. The batteries must be replaced. You can buy new batteries from any DIY outlet (2 rechargeable batteries, type AAA NiMH)!





3. USING THE HANDSET

3.1 HANDSET ON/OFF

- Turn ON handset: Press  for 2s. The handset will search the base.
- Turn OFF handset: Press  for 2s. The display will go OFF.

3.2 USING THE MENU

A wide range of telephone functions are accessible through a user friendly menu.

1. To enter the menu, press /OK.
2. Scroll through the selections using the  and  keys, the selections scroll in a loop (you return to the first after the last). The arrows on the right of the display indicate that there are other possible selections to scroll through.
3. To validate a selection, press OK.
4. To return to the previous menu, press /C .

ENGLISH

3.3 CHOOSING MENU LANGUAGE

1. Enter the menu by pressing \rightarrow /OK.
2. Select Handset using the \blacktriangle and \blacktriangledown keys.
3. Press OK.
4. Select LANGUAGE using the \blacktriangle and \blacktriangledown keys.
5. Press OK.
6. Select the language of choice by means of the \blacktriangle and \blacktriangledown down keys.
7. Press OK to validate.

3.4 KEYPAD LOCK

You can lock the keypad by pressing \rightarrow /OK + '*'. To unlock, press '89*'

4. SUBSCRIBING A HANDSET

Note:

Before you can make a phone call, every new handset needs to be subscribed to a base unit. Unless this handset has been delivered as an extra handset of a TWIN or DUO pack.

4.1 SUBSCRIBING TO A BUTLER 2511 DELUXE

To register any handset, the base must be put into a special registration mode:

1. Press and hold the paging key \bullet) of the base for 6 seconds.
2. The base will then emit a beeptone. The base is now ready to register a new handset. You have 90 seconds after pressing the button to register a new handset.
After putting the base into registration mode, start the procedure on the new handset:
3. Enter the menu by pressing \rightarrow /OK.
4. Select REGISTER using the \blacktriangle and \blacktriangledown keys.
5. Press OK.
6. Enter a base number (from 1 to 4). The flashing numbers are already in use.
7. Press OK.
8. Enter the BASE PIN code (0000 by default).
9. Press OK. The handset will start searching for the DECT base.
10. If the handset has located the base, it will display the base identification number, validate the base registration by pressing OK or stop by pressing off ,

11. If the handset does not locate the base, it will return to the standby mode after a few seconds.
 Try again by changing the base number and check that you are not in a environment where there is interference. Move closer to the base.

4.2 SETTING UP A BUTLER HANDSET ON ANOTHER BASE

If you want to use a Butler 2511C DELUXE handset with a base of another model. The base must be GAP compatible.

1. To put the base in registration mode, refer to the base user manual.
2. Carry out operations 3 to 10 from the paragraph 4.1.

5. TROUBLE SHOOTING

Symptom	Possible cause	Solution
No display	Batteries uncharged	Check the position of the batteries Recharge the batteries
	Handset turned OFF	Turn ON the handset
No tone	Telephone cord badly connected	Check the telephone cord connection
	The line is occupied by another handset	Wait until the other handset hangs up
The icon  flashes	Handset out of range	Bring the handset closer to the base
	The base has no power supply	Check the mains connection to the base
	The handset is not registered on the base	Register the handset on the base
Telephone does not react to pressing the keys	Manipulation error	Remove the batteries and but them back in place

6. GUARANTEE

6.1. WARRANTY PERIOD

The Topcom units have a 24-month warranty period. The warranty period starts on the day the new unit is purchased. The warranty on batteries is limited to 6 months after purchase. Consumables or defects causing a negligible effect on operation or value of the equipment are not covered.

The warranty has to be proven by presentation of the original purchase receipt, on which the date of purchase and the unit-model are indicated.

6.2. WARRANTY HANDLING

A faulty unit needs to be returned to a Topcom service centre including a valid purchase note.

If the unit develops a fault during the warranty period, Topcom or its officially appointed service centre will repair any defects caused by material or manufacturing faults free of charge.

Topcom will at its discretion fulfil its warranty obligations by either repairing or exchanging the faulty units or parts of the faulty units. In case of replacement, colour and model can be different from the original purchased unit.

The initial purchase date shall determine the start of the warranty period. The warranty period is not extended if the unit is exchanged or repaired by Topcom or its appointed service centres.

6.3. WARRANTY EXCLUSIONS

Damage or defects caused by incorrect treatment or operation and damage resulting from use of non-original parts or accessories not recommended by Topcom are not covered by the warranty.

Topcom cordless phones are designed to work with rechargeable batteries only. The damage caused by the use of non-rechargeable batteries is not covered under warranty.

The warranty does not cover damage caused by outside factors, such as lightning, water and fire, nor any damage caused during transportation.

No warranty can be claimed if the serial number on the units has been changed, removed or rendered illegible.

Any warranty claims will be invalid if the unit has been repaired, altered or modified by the buyer or by unqualified, non-officially appointed Topcom service centres.

7. TECHNICAL CHARACTERISTICS

- Standard: DECT (**D**igital **E**nhanced **C**ordless **T**elecommunications)
GAP (**G**eneric **A**ccess **P**rofile)
- Frequency range: 1880 MHz to 1900 MHz
- Number of channels: 120 duplex channels
- Modulation: GFSK
- Speech coding: 32 kbit/s
- Emission power: 10 mW (average power per channel)
- Base power supply: 220 V / 50 Hz for the base
- Handset Batteries: 2 rechargeable batteries AAA, NiMh 550 mAh
- Handset autonomy: 250 hours in standby
- Talk time: 15 hours
- Charging time: 6-8 hours
- Normal conditions of use: +5 °C to +45 °C

Veiligheidsvoorschriften

- Gebruik enkel de meegeleverde adapter. Geen vreemde adapters gebruiken, de accucellen kunnen hierdoor beschadigd worden.
- Gebruik enkel oplaadbare batterijen van hetzelfde type. Gebruik nooit gewone, niet oplaadbare batterijen. Let bij het plaatsen van de oplaadbare batterijen op de polariteit (aangeduid in de batterijruimte van de handset).
- Raak de laad- en stekkercontacten niet aan met scherpe en metalen voorwerpen.
- De werking van medische toestellen kan worden beïnvloed.
- De handset kan een onaangenaam gezoem veroorzaken in hoorapparaten.
- Het basisstation niet opstellen in vochtige ruimten en niet op minder dan 1,5 m van een waterbron. De handset niet in aanraking brengen met water.
- De telefoon niet gebruiken in explosieve omgevingen.
- Ontdoe u op een milieuvriendelijke wijze van de batterijen en de telefoon.
- Daar bij stroomuitval met dit toestel niet kan getelefoneerd worden, in geval van nood een telefoon gebruiken die geen netstroom nodig heeft bvb. een GSM.

Reinigen

Veeg de telefoon met een licht vochtig doek of met een antistatische doek af. Gebruik nooit reinigingsmiddelen of agressieve oplosmiddelen.

1. BESCHRIJVING VAN DE TELEFOON

1.1 BUTLER 2511C DELUXE



1.2 DISPLAY

Regel voor pictogrammen

Regel voor karakters. (max. 12 karakters) en cijfers

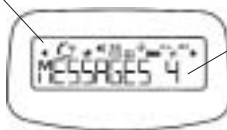

Voor elke functie is er een bijhorend pictogram

Pictogram: Betekenis:

	In verbinding
EXT	Er vindt een externe oproep plaats
INT	Er vindt een interne oproep plaats
	Er vindt een conferentiegesprek met 3 personen plaats
	Nieuwe nummers in de oproeplijst
	Handenvrije modus geactiveerd
	Het adresboek openen.
	U bevindt zich in het menu.
	Laadniveau van de herlaadbare batterijen 1 blokje: laag, 2 blokjes: half, 3 blokjes: vol Tijdens het laden ziet u het aantal blokjes toenemen en verdwijnen, waarna deze beweging wordt herhaald.
	De antenne toont de kwaliteit van de ontvangst. De antenne knippert als de handset niet is aangemeld op de basis.
	Toetsenbord geblokkeerd
◀ of ▶	Geeft aan dat het getoonde nummer langer is dan het scherm (12 cijfers)
▲ of ▼	Mogelijke bladerrichting in het menu

1.3 HANDSETINDICATOR (LED)

De handset-LED heeft de volgende functie:

- AAN als de externe lijn bezet is
- UIT wanneer alle handsets zich in de standby-modus bevinden
- Knippert bij een inkomende oproep

2. TELEFOONINSTALLATIE

2.1 AANSLUITINGEN

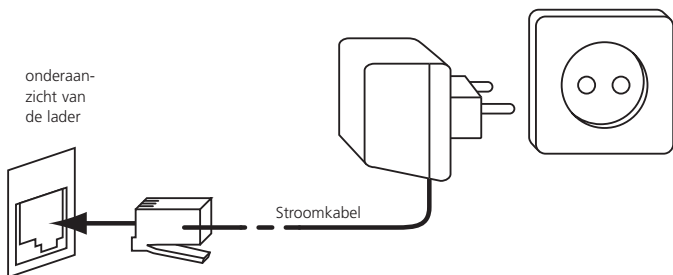

2.2. HERLAADBARE BATTERIJEN

Vooraleer u uw Butler 2511C DELUXE de eerste keer gaat gebruiken, moet u ervoor zorgen dat de batterijen 6 à 8 uur zijn opgeladen. Het telefoontoestel zal niet optimaal functioneren als het niet voldoende werd opgeladen.

Een oplaadbare batterij vervangen of plaatsen:

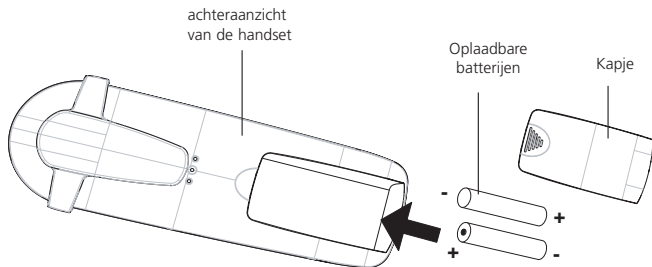

1. Schuif het kapje naar beneden en til het op.
2. Plaats de batterijen en houd daarbij **rekening met de polariteit (+ en -)**.
3. Plaats het kapje terug.



Opmerking: De batterijen gaan telkens zo'n 250 uur mee en de gesprekstijd is maximaal 15 uur. Na verloop van tijd raken de batterijen sneller leeg. De batterijen moeten dan worden vervangen. Nieuwe batterijen kunt u kopen bij elke doe-het-zelf-zaak (twee herlaadbare batterijen, type AAA NiMH).

3. DE HANDSET GEBRUIKEN

3.1. HANDSET AAN/UIT

- De handset inschakelen (ON):  Twee seconden lang indrukken. De handset zoekt het basistoestel.
- De handset uitschakelen (OFF):  Twee seconden lang indrukken. Het display gaat uit.

3.2 HET MENU GEBRUIKEN

Dankzij een gebruiksvriendelijk menu heeft u toegang tot een groot aantal telefoonfuncties.

1. Om het menu te openen drukt u op /OK
2. Doorloop de selectiemogelijkheden met de toetsen  en , zodra u de laatste heeft bereikt springt het menu weer naar de eerste. De pijltjes rechts in het scherm geven aan dat er verschillende selecties zijn waar u kunt doorheen bladeren.

3. Druk op OK om een selectie te bevestigen.
4. Om terug te keren naar het vorige menu drukt u op \otimes/c .

3.3 MENUTAAL KIEZEN

1. Open het menu met een druk op \Rightarrow/OK .
2. Selecteer 'HANDSET' met behulp van de toetsen \blacktriangle en \blacktriangledown .
3. Druk op OK.
4. Selecteer 'TAAL' (LANGUAGE) met behulp van de toetsen \blacktriangle en \blacktriangledown .
5. Druk op OK.
6. Selecteer de gewenste taal met behulp van de toetsen \blacktriangle en \blacktriangledown .
7. Druk op OK om te bevestigen.

3.4 VERGRENDILING TOETSENBORD

Druk op $\Rightarrow/OK + ' * '$. Het toetsenbord is nu vergrendeld. Druk '89*' om het toetsenbord te ontgrendelen.

4. HANDSET AANMELDEN

Opmerking: Elke nieuwe handset dient aangemeld te worden op een basis om te kunnen telefoneren. Tenzij deze handset als extra handset in een TWIN of DUOPACK wordt geleverd!

4.1. AANMELDEN OP EEN BUTLER 2511 DELUXE

Om een handset te kunnen registreren, moet het basistoestel eerst in de speciale registratiemodus worden gezet:

Eerst zet u het basistoestel in de registratiemodus, daarna start u de procedure bij de nieuwe handset:

1. Houd de Paging-toets \Rightarrow van het basistoestel 6 seconden lang ingedrukt.
2. Het basistoestel geeft dan een pieptoon. Het basistoestel is nu klaar om een nieuwe handset te registreren. Na het indrukken van de knop heeft u 90 seconden tijd om een nieuwe handset te registreren.
3. Open het menu met een druk op \Rightarrow/OK .
4. Selecteer 'AANMELD' (REGISTER) met behulp van de toetsen \blacktriangle en \blacktriangledown .
5. Druk op OK.
6. Voer het nummer van een basistoestel in (1 tot 4). Nummers die knipperen zijn reeds in gebruik op andere DECT-basistoestellen.
7. Druk op OK.

NEDERLANDS

8. Voer de PIN-code van het basistoestel in (standaard: 0000).
9. Druk op OK. De handset zoekt nu naar het DECT-basistoestel.
10. Als de handset het basistoestel heeft gelokaliseerd, wordt het identificatienummer van het basistoestel getoond. De registratie bij het basistoestel bevestigt u met een druk op OK. Stoppen is mogelijk met een druk op de toets  .
11. Als de handset het basistoestel niet lokaliseert, keert het na enkele seconden automatisch terug naar de standbymodus. Probeer het nogmaals door het nummer van het basistoestel te wijzigen en te controleren of er zich in de omgeving geen interferentiebronnen bevinden. Ga dichterbij het basistoestel staan.

4.2 EEN BUTLER HANDSET INSTALLEREN OP EEN ANDER BASISTOESTEL

Wanneer u een Butler 2511C DELUXE wilt gebruiken met het basistoestel van een ander model, moet het basistoestel GAP-compatibel zijn.

1. Zie de gebruikershandleiding van het basistoestel voor het activeren van de registratiemodus.
2. Voer de stappen 3 tot 10 uit die in de paragraaf 4.1 worden beschreven.

5. PROBLEMEN VERHELPEN

Symptoom	Mogelijke oorzaak	Oplossing
Geen scherm	Batterijen niet opgeladen	Controleer de positie van de batterijen Herlaad de batterijen
	Handset uitgeschakeld (OFF)	Handset inschakelen (ON)
Geen kiestoon	Telefoonkabel verkeerd aangesloten	Controleer de aansluiting van de telefoonkabel
	De lijn wordt gebruikt door een andere handset	Wacht tot de andere handset het gesprek beëindigt
Het pictogram  knippert	Handset buiten bereik	Breng de handset dichterbij het basistoestel
	Het basistoestel krijgt geen stroom.	Controleer de netaansluiting van het basistoestel.
	De handset is niet geregistreerd bij het basistoestel	Registreer de handset bij het basistoestel.
De telefoon reageert niet op toetsindrukken.	Manipulatiefout.	Verwijder de batterijen en plaats ze weer in het toestel.

6. TOPCOM GARANTIE

6.1. GARANTIEPERIODE

Op de Topcom-toestellen wordt een garantie van 24 maanden verleend. De garantieperiode begint op de dag waarop het nieuwe toestel wordt gekocht. De garantie op batterijen is beperkt tot 6 maanden na aankoop. Kleine onderdelen of defecten die een verwaarloosbaar effect hebben op de werking of waarde van het toestel zijn niet gedekt door de garantie.

De garantie moet worden bewezen door voorlegging van het aankoopbewijs waarop de datum van aankoop en het toesteltype staan.

6.2. AFWIKKELING VAN GARANTIECLAIMS

Een defect toestel moet, samen met een geldig aankoopbewijs, worden teruggestuurd naar een Topcom-hersteldienst.

Als het toestel tijdens de garantieperiode een defect vertoont, zal Topcom of diens officieel erkende hersteldienst eventuele defecten te wijten aan materiaal- of productiefouten gratis herstellen.

Topcom zal naar keuze haar garantieverplichtingen vervullen door defecte toestellen of onderdelen van defecte toestellen ofwel te herstellen ofwel te vervangen. In het geval dat het toestel wordt vervangen, kan de kleur en het model verschillend zijn van het oorspronkelijk gekochte toestel.

De oorspronkelijke aankoopdatum is bepalend voor het begin van de garantieperiode. De garantieperiode wordt niet verlengd als het toestel wordt vervangen of hersteld door Topcom of diens officieel erkende hersteldienst.

6.3. GARANTIEBEPERKINGEN

Schade of defecten te wijten aan onoordeelkundig gebruik of bediening en schade te wijten aan het gebruik van niet-originele onderdelen of accessoires die niet zijn aanbevolen door Topcom, worden niet gedekt door de garantie.

Topcom draadloze telefoons mogen enkel met oplaadbare batterijen worden gebruikt. Schade te wijten aan het gebruik van niet-oplaadbare batterijen is niet gedekt door de garantie.

De garantie dekt geen schade te wijten aan externe factoren, zoals bliksem, water en brand, noch enige transportschade.

Er kan geen garantie worden ingeroepen als het serienummer op het toestel is gewijzigd, verwijderd of onleesbaar gemaakt.

Garantieclaims zijn ongeldig indien het toestel hersteld, gewijzigd of aangepast werd door de koper of door niet-gekwalificeerde, niet-officieel erkende Topcom-hersteldienst.

7. TECHNISCHE KENMERKEN

- Standaard: DECT (**D**igital **E**nhanced **C**ordless **T**elecommunications)
GAP (**G**eneric **A**ccess **P**rofile)
- Frequentieband: 1880 MHz tot 1900 MHz
- Aantal kanalen: 120 duplexkanalen
- Modulatie: GFSK
- Codering: 32 kbit/s
- Zendervermogen: 10 mW (gemiddeld vermogen per kanaal)
- Voeding basistoestel: 220 V / 50 Hz (basistoestel)
- Handsetbatterijen: 2 oplaadbare batterijen AAA, NiMh
550 mAh
- Autonomie basistoestel: 250 uur in standby
- Gesprekstijd: 15 uur
- Laadduur: 6-8 uur
- Normale gebruiksomstandigheden: +5 °C tot +45 °C

Consignes de sécurité

- Utilisez uniquement l'adaptateur fourni à la livraison. Ne pas utiliser des adaptateurs étrangers, les cellules de charge pourraient être endommagées.
- Installez uniquement des batteries rechargeables du même type. N'utilisez en aucun cas des batteries normales non rechargeables. Placez correctement les pôles des batteries rechargeables (comme indiqué dans le compartiment à batteries du combiné).
- Ne touchez pas les contacts des chargeurs et des prises à l'aide d'objets contendants et métalliques.
- Le fonctionnement des appareils médicaux peut être perturbé.
- Le combiné peut provoquer des grésillements désagréables dans des écouteurs.
- Ne pas placer le poste de base dans une pièce humide ou à moins de 1,5 m d'un point d'eau. Le combiné ne peut être en contact avec l'eau.
- N'utilisez pas le téléphone dans un endroit où une explosion est susceptible de se produire.
- Respectez les directives relatives à la mise en décharge et au retraitement des batteries et du téléphone.
- Etant donné qu'il n'est pas possible d'utiliser le téléphone pendant une panne d'électricité, employez un téléphone indépendant de l'alimentation sur secteur, par exemple un téléphone portable, pour tout appel d'urgence.

Entretien

Frottez le téléphone avec un chiffon légèrement humide ou avec un linge antistatique. N'utilisez jamais de produits détergents ou agressifs.

1. DESCRIPTION DU TELEPHONE

1.1 COMBINE BUTLER 2511C DELUXE



FRANÇAIS

1.2 ECRAN

Icône 'Ligne'

Ligne d'affichage (12 caractères maximum)

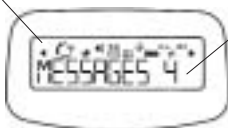

Chaque opération est associée à une icône.

Icône:	Signification:
---------------	-----------------------



Vous avez décroché la ligne.

EXT

Vous avez une communication externe.

INT

Vous avez une communication interne.



Vous tenez une conversation à 3.



Nouveaux numéros dans la liste des appels.



Mode 'Mains libres' activé.



Vous ouvrez votre répertoire téléphonique.



Vous êtes dans le menu.



Indicateur de niveau de la pile rechargeable.

1 segment: faible, 2 segments: moyen, 3 segments: bon.

Les segments se déroulent pendant le chargement de la pile.



L'antenne indique la qualité de la réception.

L'antenne clignote lorsque le combiné n'est pas enregistré dans la base.



Le clavier est verrouillé



Indique que le numéro affiché dépasse la largeur de l'écran (12 caractères).



Directions de défilement possibles dans le menu.

1.3 INDICATEUR DU COMBINÉ (LED)

Le LED du combiné a la fonction suivante:

- ON lorsque la ligne externe est occupée.
- OFF lorsque tous les combinés se trouvent en mode stand-by.
- Clignote sur tous les combinés en cas d'appel entrant.

2. INSTALLATION DU TELEPHONE

2.1 CONNEXIONS

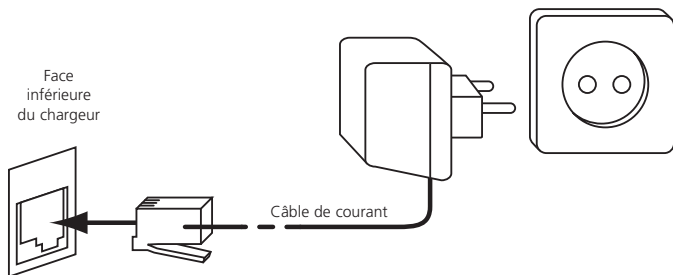

2.2. PILES RECHARGEABLES

Avant d'utiliser votre Butler 2511C DELUXE pour la première fois, vous devez vous assurer que les piles ont été chargées pendant 6-8 heures. Le téléphone ne fonctionnera pas de façon optimale si les piles ne sont pas correctement chargées.

Pour changer ou insérer les piles rechargeables:

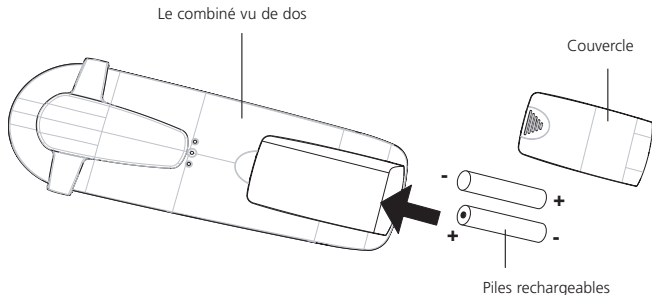

1. Faites glisser le couvercle vers le bas et soulevez-le ensuite.
2. Insérez les piles **en respectant la polarité (+ et -)**.
3. Remplacez le couvercle à piles.



Remarque: la durée d'utilisation maximale des piles est d'environ 250 heures et la durée maximale de communication est de 15 heures! Au fil du temps, les piles se déchargeront plus rapidement. Les piles doivent alors être remplacées. Vous pouvez acheter les piles dans n'importe quel magasin de bricolage (2 piles rechargeables du type AAA NiMH)!



3. UTILISATION DU COMBINÉ

3.1 COMBINE ON/OFF

- Brancher le combiné MARCHE (ON): appuyez sur la touche  pendant 2 secondes. Le combiné recherchera sa base.
- Débrancher le combine ARRET (OFF): appuyez sur la touche  pendant 2 secondes. L'écran s'éteindra.

3.2 UTILISATION DU MENU

Une vaste gamme de fonctions téléphoniques est accessible par un menu très facile à manipuler.

1. Pour avoir accès au menu, appuyez sur la touche .
2. Parcourez les sélections avec les touches  et . Les sélections défilent en boucle (vous revenez à la première fonction après la dernière). Les flèches de droite de l'écran indiquent qu'il existe d'autres sélections possibles à parcourir.

3. Pour valider une sélection, appuyez sur la touche OK.
4. Pour revenir au menu précédent, appuyez sur la touche ⌂/c .

3.3 CHOIX DE LA LANGUE DU MENU

1. Entrez dans le menu en appuyant sur la touche ⌂/OK.
2. Sélectionnez COMBINE (HANDSET) avec les touches ▲ et ▼ .
3. Appuyez sur la touche OK.
4. Sélectionnez LANGUE (LANGUAGE) avec les touches ▲ et ▼ .
5. Appuyez sur la touche OK.
6. Sélectionnez la langue de votre choix avec les touches ▲ et ▼ .
7. Appuyez sur la touche OK pour valider.

3.4 VERROUILLAGE CLAVIER

Appuyez ⌂/OK + '★'. Le clavier est verrouillé. Appuyez '89★' pour déverrouiller le clavier.

4. REGISTRER UN COMBINE

Remarque: Afin de pouvoir téléphoner, chaque nouveau combiné doit être enregistré à une base. Sauf si ce combiné est livré comme combiné supplémentaire d'un paquet TWIN ou DUO.

4.1 REGISTRER A UN BUTLER 2511 DELUXE

Pour enregistrer un combiné, la base doit être placée en mode d'enregistrement. Après avoir placé la base en mode d'enregistrement, vous lancez la procédure sur le nouveau combiné:

1. Appuyez sur et maintenez la touché Ⓜ sur la base pendant 6 secondes.
2. La base émettra alors un bip. La base est maintenant prête pour l'enregistrement d'un nouveau combiné. Vous disposez de 90 secondes après avoir activé le bouton pour enregistrer un nouveau combiné.
3. Entrez dans le menu en appuyant sur la touche ⌂/OK.
4. Sélectionnez REGISTER avec les touches ▲ et ▼ .
5. Appuyez sur la touche OK.
6. Introduisez un numéro de base (de 1 à 4). Les numéros clignotants sont déjà utilisés par d'autres bases DECT.
7. Appuyez sur la touche OK.
8. Introduisez le code PIN de la base (0000 par défaut).

FRANÇAIS

- Appuyez sur la touche OK. Le combiné se mettra à la recherche de la base DECT.
- Dès que le combiné aura localisé la base, il affichera le numéro d'identification de la base. Validez l'enregistrement de la base en appuyant sur la touche OK ou interrompez l'opération en appuyant sur la touche α/c .
- Si le combiné ne localise pas la base, il retournera en mode stand-by après quelques secondes. Essayez encore une fois en modifiant le numéro de la base et en vérifiant si vous ne vous trouvez pas dans un environnement générant des interférences. Rapprochez-vous de la base.

4.2 INSTALLER UN COMBINÉ BUTLER SUR UNE AUTRE BASE

Si vous voulez utiliser un Butler 2511C DELUXE avec une base d'un autre modèle, cette base doit être compatible avec le protocole GAP.

- Pour placer la base en mode d'enregistrement, référez-vous au mode d'emploi de la base.
- Effectuez les opérations 3 à 10 du paragraphe 4.1.

5. DETECTION DE PANNES

Symptôme	Cause possible	Solution
Pas d'écran	Piles non-chargées	Vérifiez la position des piles. Rechargez les piles.
	combiné sur ARRET (OFF)	Branchez le combiné MARCHE (ON).
Pas de tonalité	Câble téléphonique mal connecté	Vérifiez la connexion du câble téléphonique.
	La ligne est occupée par un autre combiné	Attendez que l'autre combiné raccroche.
L'icône clignote 	combiné hors de portée	Rapprochez le combiné de la base.
	La base ne reçoit pas de courant	Vérifiez les connexions électriques à la base.
	Le combiné n'est pas enregistré dans la base	Procédez à l'enregistrement du combiné dans la base.

Le téléphone ne réagit pas à l'activation des touches

Erreur de manipulation

Enlevez les piles et remettez-les en place.

6. GARANTIE TOPCOM

6.1. PÉRIODE DE GARANTIE

Les appareils de Topcom jouissent d'une période de garantie de 24 mois. La période de garantie commence le jour d'achat du nouvel appareil. La garantie sur les batteries est limitée à 6 mois après l'achat. Les accessoires ou défauts entraînant un effet négligeable sur le fonctionnement de l'appareil ne sont pas couverts.

La garantie doit être prouvée par la présentation de la facture ou du reçu original, sur lequel sont mentionnés la date de l'achat et le type de l'unité.

6.2. TRAITEMENT DE LA GARANTIE

Un appareil défectueux doit être retourné à un centre de service Topcom accompagné d'une note d'achat valide.

Si l'appareil tombe en panne pendant la période de garantie, Topcom ou son centre de service officiel réparera gratuitement toute panne due à un défaut matériel ou de fabrication.

Topcom assurera, à sa propre discrétion, ses obligations de garantie en réparant ou en échangeant les unités ou les pièces défectueuses. En cas de remplacement, la couleur et le modèle peuvent être différents de l'appareil acheté initialement. La date d'achat initiale détermine le début de la période de garantie. La période de garantie n'est pas prolongée si l'appareil est échangé ou réparé par Topcom et ses centres de service officiels.

6.3. EXCLUSIONS DE GARANTIE

Les dégâts ou pannes causés par un mauvais traitement ou une utilisation incorrecte et les dégâts résultant de l'utilisation de pièces ou accessoires non originaux non recommandés par Topcom ne sont pas couverts par la garantie.

7. CARACTERISTIQUES TECHNIQUES

- Standard: DECT (**D**igital **E**nhanced **C**ordless **T**elecommunications)
GAP (**G**eneric **A**ccess **P**rofile)
- Gamme de fréquences: 1880 MHz à 1900 MHz
- Nombre de canaux: 120 canaux duplex
- Modulation: GFSK
- Encodage de la parole: 32 kbit/s
- Puissance d'émission: 10 mW (puissance moyenne par canal)
- Alimentation électrique de la base: 220 V / 50 Hz pour la base
- Piles pour le combiné: 2 piles rechargeables AAA, NiMh
550 mAh
- Autonomie du combiné: 250 heures en stand-by
- Temps de conversation: 15 heures
- Durée de charge: 6-8 heures
- Conditions normales d'utilisation: +5 °C à +45 °C

Sicherheitshinweise

- Verwenden Sie nur das mitgelieferte Steckernetzgerät. Keine fremden Adapter verwenden, die Akkuzellen können sonst beschädigt werden.
- Legen Sie nur, aufladbare Akkus des gleichen Typs ein. Verwenden Sie auf keinen Fall normale nicht aufladbare Batterien. Wiederaufladbare Akkus richtig gepolt einlegen (Hinweisschild ist in den Akkufächern des Mobilteils angebracht).
- Berühren Sie nicht die Lade- und Steckerkontakte mit spitzen und metallischen Gegenständen.
- Medizinische Geräte können in ihrer Funktion beeinflusst werden.
- Das Handgerät kann in Hörgeräten einen unangenehmen Brummtönen verursachen.
- Die Basisstation nicht in feuchten Räumen und nicht weniger als 1,5 m entfernt von einer Wasserstelle aufstellen. Das Mobilteil nicht mit Wasser in Berührung bringen.
- Nutzen Sie das Telefon nicht in explosionsgefährdeten Umgebungen.
- Entsorgen Sie Akkus und Telefon umweltgerecht.
- Da bei Stromausfall das Telefonieren mit diesem Gerät nicht möglich ist, verwenden Sie bitte im Falle eines Notrufes ein Telefon, daß netzstromunabhängig ist, also z.B. ein Handy.

Reinigen

Wischen Sie das Telefon mit einem leicht feuchtigen Tuch oder mit einem Antistatiktuch ab. Niemals Reinigungsmittel oder gar aggressive Löschungsmittel verwenden.

1. BESCHREIBUNG DES TELEFONS

1.1 BUTLER 2511C DELUXE









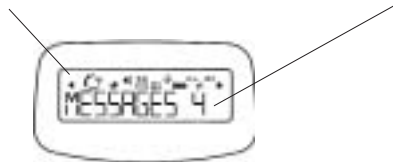

1.2 DISPLAY

Symbolzeile

Schrift-/Ziffernzeile. (Maximum 12 Zeichen)



Zu jeder Funktion gehört ein Symbol

Symbol:	Bedeutung:
	Sie sind in Verbindung
EXT	Sie führen ein externes Gespräch
INT	Sie führen ein internes Gespräch
	Sie führen eine Dreierkonferenz
	Neue Nummern in der Anrufliste
	Freisprechmodus aktiviert
	Sie öffnen Ihr Telefonbuch.
	Sie befinden sich im Menü.
	Anzeige wiederaufladbare Batterien 1 Abschnitt: schwach, 2 Abschnitte: mittel, 3 Abschnitte: voll Die Abschnitte blinken beim Aufladen.
	Die Antenne zeigt die Qualität des Empfangs an. Die Antenne blinkt, wenn das Handgerät bei der Basisstation nicht angemeldet ist oder Außerhalb des Bereich ist.
	Die Tastatur ist verriegelt
◀ oder ▶	Zeigt an, dass die angezeigte Nummer länger als der Bildschirm ist (12 Ziffern)
▲ or ▼	Mögliche Scroll-Richtung im Menü

DEUTSCH

1.3 HANDGERÄT-ANZEIGE (LED)

Das LED der Handgeräte hat die folgende Funktion:

- AN, wenn eine externe Verbindung besteht
- AUS, wenn sich alle Handgeräte im Stand-by-Modus befinden
- Blinkt auf allen Handgeräte, wenn ein Anruf eingeht

2. INSTALLATION DES TELEFONS

2.1 ANSCHLÜSSE

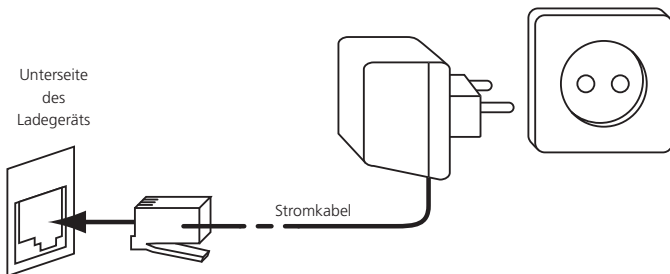

2.2. WIEDERAUFLADBARE BATTERIEN

Bevor Sie Ihr Butler 2511C DELUXE zum ersten Mal verwenden, müssen Sie erst dafür sorgen, dass die Batterien 6-8 Stunden lang aufgeladen werden. Wenn Sie das nicht tun, funktioniert das Gerät nicht optimal.

Zum Austausch oder Einlegen der wiederaufladbaren Batterien:

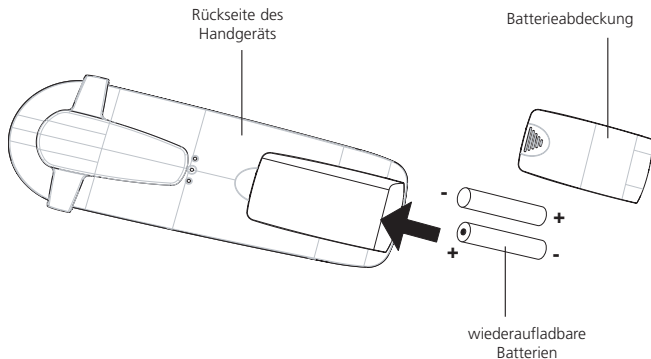

1. Schieben Sie die Abdeckung nach unten und heben Sie sie dann an.
2. Legen Sie die Batterien ein. **Achten Sie auf die Polarität (+ und -).**
3. Schließen Sie das Batteriefach wieder.



Beachten Sie: Die maximale Funktionszeit der Batterien ist ungefähr 250h und die maximale Sprechdauer ist 15 Stunden! Mit der Zeit werden die Batterien schneller leer sein. Die Batterien müssen dann ersetzt werden. Sie können in jedem Elektrogeschäft neue Batterien kaufen (2 wiederaufladbare Batterien, Typ AAA NiMH)!



3. VERWENDUNG DES HANDGERÄTS

3.1 HANDGERÄT AN/AUS

- Handgerät anschalten: Drücken Sie 2 Sekunden lang . Das Handgerät sucht die Basisstation.
- Handgerät ausschalten: Drücken Sie  2 Sekunden lang. Das Display geht AUS.

3.2 VERWENDUNG DES MENÜS

Mit unserem benutzerfreundlichen Menü sind viele Telefonfunktionen zugänglich.

1. Zum Öffnen des Menüs drücken Sie /OK-Taste.
2. Durchsuchen Sie die Auswahlmöglichkeiten durch Verwendung der Nach-oben-  oder Nach-unten-  Pfeiltasten, die Auswahlmöglichkeiten bewegen sich in einer Schleife (Sie kehren nach der letzten zur ersten zurück). Die Pfeile rechts im

DEUTSCH

Display zeigen an, dass noch mögliche andere Auswahlmöglichkeiten zu durchlaufen sind.

3. Um eine Auswahl zu bestätigen, drücken Sie OK-Taste.
4. Um zum vorigen Menü zurückzukehren, drücken Sie \leftarrow /c .

3.3 WAHL DER MENÜSPRACHE

1. Öffnen Sie das Menü durch Betätigen der Taste \rightarrow /OK.
2. Selektieren Sie mit den Nach-oben- \blacktriangle oder Nach-unten- \blacktriangledown Pfeiltasten HANDAPP (HANDSET).
3. Drücken Sie auf OK-Taste.
4. Selektieren Sie mit den Nach-oben- \blacktriangle oder Nach-unten- \blacktriangledown Pfeiltasten SPRACHE (LANGUAGE).
5. Drücken Sie auf OK-Taste.
6. Selektieren Sie mit den Nach-oben- \blacktriangle oder Nach-unten- \blacktriangledown Pfeiltasten die Sprache Ihrer Wahl.
7. Drücken Sie zum Bestätigen auf OK.

3.4 DIE TASTENSPERRE

Drücken Sie die \rightarrow /OK + '★'. Das Tastenfeld ist gesperrt. Drücken sie '89★' um das Tastenfeld zu entsperren.

4. HANDGERÄTE ANMELDEN

Achtung:

Um telefonieren zu können, muß jedes Handgerät auf einer Basisstation angemeldet werden. Außer wenn das Handgerät wie ein extra Handgerät in einem TWIN- oder DUO-Paket geliefert worden ist.

4.1 ANMELDEN AUF EINER BASISSTATION BUTLER 2511 DELUXE

Um ein Handgerät anzumelden muss die Basisstation in einen speziellen Anmeldemodus geschaltet werden:

1. Betätigen Sie die Paging-Taste \rightarrow) der Basisstation und halten Sie sie 6 Sekunden lang gedrückt.

2. Die Basisstation erzeugt dann einen Piepton. Jetzt ist die Basisstation zum Anmelden eines neuen Handgeräts bereit. Nach Eindrücken der Taste haben Sie 90 Sekunden Zeit um ein neues Handgerät anzumelden. Nachdem sich die Basisstation im Anmeldemodus befindet, beginnen Sie mit dem Verfahren auf dem neuen Handgerät:
3. Öffnen Sie das Menü durch Betätigen der Taste \leftrightarrow /OK.
4. Selektieren Sie mit den Nach-oben- \blacktriangle oder Nach-unten- \blacktriangledown Pfeiltasten ANMELDEN (REGISTER).
5. Drücken Sie auf OK-Taste.
6. Geben Sie die Nummer einer Basisstation ein (von 1 bis 4). Die blinkenden Zahlen sind bereits von anderen DECT-Basiseinheiten in Benutzung.
7. Drücken Sie auf OK-Taste.
8. Geben Sie den PIN-Code der Basisstation ein (Standardmäßig 0000)
9. Drücken Sie auf OK. Das Handgerät beginnt die DECT-Basisstation zu suchen
10. Wenn das Handgerät die Basisstation gefunden hat, zeigt es die Identifikationsnummer der Basisstation an. Bestätigen Sie die Anmeldung auf der Basisstation durch Drücken der OK-Taste oder beenden Sie durch Betätigen der Taste \otimes /c .
11. Wenn das Handgerät die Basisstation nicht lokalisieren kann, kehrt es nach einigen Sekunden in den Stand-by-Modus zurück. Versuchen Sie es erneut, indem Sie die Nummer der Basisstation ändern und überprüfen Sie, ob Sie sich in einer Umgebung mit Interferenzen befinden. Gehen Sie dichter an die Basisstation heran.

4.2 EIN BUTLER HANDGERÄT AN EINER ANDEREN BASISSTATION ANMELDEN

Wenn Sie ein Handgerät Butler 2511C DELUXE an der Basisstation eines anderen Modells verwenden möchten, muss die Basisstation GAP-kompatibel sein.

1. Um die Basisstation in den Anmeldemodus zu schalten beachten Sie die Gebrauchsanweisung der Basisstation.
2. Führen Sie die Schritte 3 bis 10 aus Abschnitt 4.1 aus.

5. PROBLEMLÖSUNG

Anzeichen	Mögliche Ursache	Lösung
Kein Display	Batterien nicht geladen	Überprüfen Sie die Position der Batterien
		Batterien aufladen
Kein Ton	Handgerät ist ausgeschaltet	Handgerät einschalten
	Telefonkabel schlecht angeschlossen	Überprüfen Sie die Verbindung des Telefonkabels
Das Symbol  blinkt	Die Leitung ist von einem anderen Handgerät besetzt	Warten Sie bis das andere Handgerät auflegt
	Handgerät außer Reichweite	Gehen Sie mit dem Handgerät dichter zur Basisstation
Telefon reagiert nicht auf Tastendrücke	Die Basisstation hat keine Stromzufuhr	Überprüfen Sie die Stromverbindung zur Basisstation
	Das Handgerät ist bei der Basisstation nicht angemeldet	Melden Sie das Handgerät bei der Basisstation an
Telefon reagiert nicht auf Tastendrücke	Bedienfehler	Entfernen Sie die Batterien und legen Sie sie erneut ein

6. TOPCOM GARANTIE

6.1. GARANTIEZEIT

Topcom Geräte haben eine 24-monatige Garantiezeit. Die Garantiezeit beginnt an dem Tag, an dem das neue Gerät erworben wurde. Die Garantie für Batterien ist auf 6 Monate nach Erwerb begrenzt. Verschleißartikel oder Mängel, die den Wert oder die Gebrauchstauglichkeit des Gerätes nur unerheblich beeinflussen, sind von der Garantie ausgeschlossen.

Der Garantieanspruch muss durch den Originalkaufbeleg, auf dem das Kaufdatum und das Gerätemodell ersichtlich sind, nachgewiesen werden.

6.2. ABWICKLUNG DES GARANTIEFALLES

Senden Sie das fehlerhafte Gerät mit dem gültigen Kaufbeleg an ein Topcom Service Zentrum.

Tritt ein Gerätefehler innerhalb der Garantiezeit auf, übernimmt Topcom oder ein autorisiertes Service Zentrum unentgeltlich die Reparatur jedes durch einen Material- oder Herstellerfehler aufgetretenen Defekts.

Topcom wird nach eigenem Ermessen die Garantieansprüche mittels Reparatur oder Austausch des fehlerhaften Gerätes oder von Teilen des fehlerhaften Gerätes erfüllen. Bei einem Austausch können die Farbe und das Modell vom eigentlich erworbenen Gerät abweichen.

Das ursprüngliche Kaufdatum bestimmt den Beginn der Garantiezeit. Die Garantiezeit verlängert sich nicht, wenn das Gerät von Topcom oder von einem seiner autorisierten Service Zentren ausgetauscht oder repariert wird.

6.3. GARANTIEAUSSCHLÜSSE

Schäden oder Mängel, die durch unsachgemäße Handhabung oder Betrieb verursacht wurden, sowohl als auch Defekte, die durch die Verwendung von Nicht-Originalteilen oder die Verwendung von nicht von Topcom empfohlenen Zubehör entstehen, werden nicht von der Garantie abgedeckt.

Schnurlose Telefone von Topcom wurden so konstruiert, dass sie ausschließlich mit wiederaufladbaren Batterien funktionieren. Ein durch nicht-wiederaufladbare Batterien verursachter Schaden fällt nicht unter die Garantieleistung.

Die Garantie deckt keine Schäden ab, die durch äußere Einflüsse entstanden sind, wie z.B. Blitzeinschlag, Wasser, Brände oder auch jegliche Transportschäden.

Wenn die Seriennummer des Gerätes verändert, entfernt oder unleserlich gemacht wurde, kann keine Garantie in Anspruch genommen werden.

Alle Garantieansprüche erlöschen, wenn das Gerät durch den Käufer oder durch unqualifizierte und nicht offiziell anerkannte Topcom Service Zentren repariert, verändert oder umgebaut wurde.

7. TECHNISCHE EIGENSCHAFTEN

- Standard: DECT (**D**igital **E**nhanced **C**ordless **T**elecommunications)
GAP (**G**eneric **A**ccess **P**rofile)
- Frequenzbereich: 1880 Mhz bis 1900 Mhz
- Anzahl Kanäle: 120 Duplexkanäle
- Modulation: GFSK
- Codiergeschwindigkeit: 32 kbit/s
- Emissionsleistung: 10 mW (durchschnittliche Leistung pro Kanal)
- Basisstation Stromzufuhr: 220 V / 50 Hz für die Basisstation
- Handgerät Batterien: 2 wiederaufladbare Batterien AAA, NiMh
550 mAh
- Handgerät Bereitschaft: 250 Stunden im Stand-by
- Sprechzeit: 15 Stunden
- Ladezeit: 6-8 Stunden
- Normale Gebrauchsbedingungen: +5 °C bis +45 °C

Instrucciones de Seguridad

- Use sólo el conector alimentador suministrado. No utilice otros cargadores pues podrían dañar las baterías.
- Utilice sólo baterías recargables del mismo tipo. Nunca use baterías corrientes no recargables. Instale las baterías respetando la polaridad (indicada en el compartimento de baterías del portátil).
- No toque el cargador ni los contactos de conexión con objetos metálicos o puntiagudos.
- El teléfono puede interferir con el funcionamiento de algunos aparatos médicos.
- La unidad portátil puede producir zumbidos molestos en los audífonos para sordos.
- No sitúe la unidad base en habitaciones húmedas o a menos de 1,5 m de cualquier fuente de agua. Evite que se moje la unidad portátil.
- No use el teléfono en ambientes donde exista riesgo de explosión.
- Deshágase de las baterías y utilice el teléfono de forma responsable, teniendo en cuenta el medio ambiente.
- Puesto que este teléfono no funciona cuando hay cortes de electricidad, deberá tener un teléfono adicional convencional para poder hacer llamadas de emergencia en estos casos.

Mantenimiento

Limpe el teléfono con un paño ligeramente húmedo o con un trapo antiestática. Nunca use productos de limpieza ni disolventes abrasivos.

1. DESCRIPCIÓN DEL TELÉFONO

1.1 UNIDAD PORTÁTIL/BASE BUTLER 2511C DELUXE



1.2 PANTALLA

Fila de iconos

Fila de visualización de caracteres
(12 máximo)

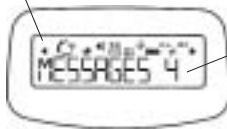

Icono:	Significado:
	Tiene línea para llamar
EXT	EXT Está realizando una llamada externa
INT	INT Está realizando una llamada interna
	Está realizando una llamada a tres
	Números nuevos en la lista de llamadas
	Función manos libres activada
	Está abriendo la agenda.
	Está en el menú.
	Indicador del nivel de carga de la batería recargale 1 segmento: carga baja, 2 segmentos: media carga 3 segmentos: carga completa
	La antena indica la calidad de la recepción. Parpadea si el portátil no está asociado a la base
	El teclado está bloqueado
	Indica que el número visualizado es más largo que el que aparece en la pantalla
	Sentido del desplazamiento en el menú

1.3 INDICADOR LUMINOSO DEL PORTÁTIL (LED)

Este indicador luminoso tiene las siguientes funciones:

- ENCENDIDO cuando la línea externa está ocupada
- APAGADO cuando todos los portátiles están en reposo

- Luce intermitente en todas las unidades portátiles cuando hay una llamada entrante

2. INSTALACIÓN DEL TELÉFONO

2.1 CONEXIONES

Aspecto inferior de la base

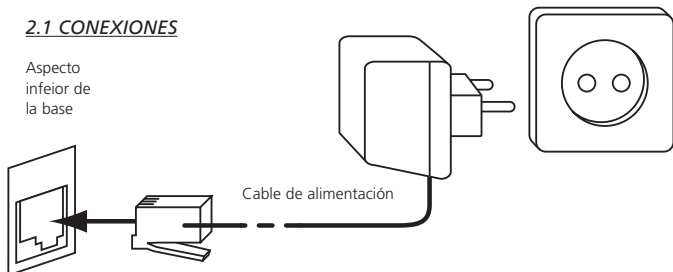

2.2 BATERÍAS RECARGABLES

Antes de usar el Butler 2511C DELUXE por primera vez es necesario dejar cargar las baterías durante 6-8 horas. Si no se respeta este tiempo de carga, el teléfono no funcionará de forma óptima.

Para cambiar o instalar la batería recargable:

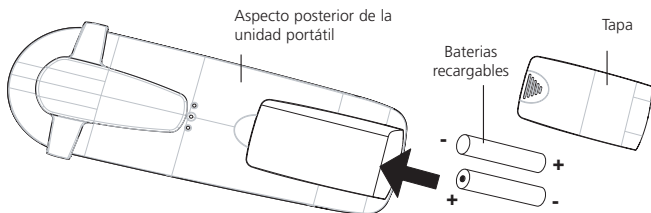

1. Deslice la tapa hacia abajo después levántela.
2. Inserte las baterías **respetando la polaridad**.
3. Vuelva a colocar la tapa.



Nota: El ciclo de trabajo de las baterías es de aproximadamente 250h y el tiempo máximo de conversación es de 15 horas. Debido al desgaste por el uso, las baterías irán descargándose cada vez más pronto. Cuando el ciclo de carga/ descarga resulte demasiado corto, deberán cambiarse las baterías. Se pueden adquirir en cualquier tienda especializada (2 baterías recargables de NiMH, tamaño IEC-R3 (AAA)).





3. USO DEL TELÉFONO

3.1 ENCENDER Y APAGAR LA UNIDAD PORTÁTIL







- Para encenderla: Pulse  durante 2 seg. El portátil empezará a buscar la base.
- Para apagarla: Pulse  durante 2 seg. La pantalla se apagará.

3.2 USO DEL MENÚ

El menú de uso fácil permite acceder a una amplia gama de funciones del teléfono.

1. Para acceder al menú, pulse /OK.
2. Examine las selecciones con las teclas  o . Las opciones se despliegan en forma de bucle (se regresaa a la primera después de la última). Las flechas a la derecha del display indican que hay más opciones disponibles.
3. Pulse OK para validar la selección.
4. Para volver al menú anterior, pulse /c .

3.3 SELECCIONAR EL IDIOMA DEL MENÚ

1. Pulse la tecla /OK para acceder al menú.
2. Seleccione 'PORTATIL' (HANDSET) con las teclas  y .
3. Pulse OK.
4. Seleccione 'IDIOMA' (LANGUAGE) con las teclas  y .
5. Pulse OK.
6. Seleccione un idioma con las teclas  y .
7. Pulse OK para validar.

3.4 BLOQUEO DE TTECLADO





Presionar /OK + ''. Se ploqueará el teclado. Presionar '89Topcom Butler 2511C DELUXE

4. ASOCIAR UN PORTÁTIL

NOTA: Antes de realizar una llamada, cada portátil adicional debe ser asociado a la unidad base, excepto en el caso de que dicho portátil haya sido suministrado como portátil adicional dentro un pack Twin o Duo.

4.1 ASOCIAR A UN BUTLER 2511 DELUXE

Para asociar cualquier portátil es necesario activar una función especial de registro en la base:

1. Pulse y mantenga oprimido el botón localizar  en la base durante 6 segundos.
2. La base emitirá un sonido de bip y quedará preparada para registrar la nueva unidad portátil. Dispone de 90 segundos para registrarla después de haber pulsado el botón. Una vez seleccionada en la base la función asociar, inicie el procedimiento desde el nuevo portátil.
3. Pulse la tecla /OK para acceder al menú.
4. Seleccione ASOCIAR con las teclas  y .
5. Pulse OK.
6. Introduzca el número de la base (del 1 al 4). Los números que aparecen intermitentes ya han sido asignados.
7. Introduzca el código PIN de la BASE (el código predeterminado es el 0000).
8. Pulse OK. El portátil empezará a buscar la base DECT.
9. Una vez el portátil haya localizado la base, mostrará el número de identificación de la base. Pulse OK para validar el registro con la base o anúlelo pulsando .
10. Si el portátil no puede localizar la base, regresará al estado de reposo transcurridos unos segundos. Vuelva a intentarlo cambiando el número de la base y compruebe que no se encuentre en un entorno donde existan interferencias. Acérquese a la base.

4.2 ASIGNAR UNA UNIDAD PORTÁTIL A OTRA BASE

Si desea usar una unidad portátil Butler 2511 DELUXE con la base de otro modelo, ésta deberá ser compatible con el protocolo GAP.

1. Para activar la función asociar de la base, refiérase al manual de uso de la base.
2. Ejecute los pasos 3 a 9 descritos en el párrafo 4.1.

5. SOLUCIÓN DE PROBLEMAS

Síntoma	Causa probable	Solución
Pantalla en blanco	Baterías descargadas	Comprobar posición Recargar baterías
	Portátil apagado	Encienda el portátil
Sin tono de línea	Cordón del teléfono mal conectado	Comprobar la conexión del cordón del teléfono
	Otro portátil está utilizando la línea	Esperar a que cuelgue el otro portátil
El icono  parpadea	Portátil fuera de alcance está desconectada de la red	Acerque el portátil a la base Compruebe que la alimentación de la base esté conectada a la red
	Portátil no asociado a la base	Asocie el portátil a la base
El teléfono no responde a las pulsaciones	Error de manejo	Quite las baterías y vuélvalas a instalar.

6. GARANTIA

6.1. PERIODO DE GARANTÍA

Las unidades Topcom tienen un periodo de garantía de 24 meses. El periodo de garantía empieza el día que se compra la unidad nueva. La garantía en las baterías está limitada a 6 meses desde la compra. Los Consumibles o defectos que tienen un efecto insignificante para el funcionamiento o valor del equipo no están cubiertos.

La garantía se tiene que probar presentando el recibo original de compra, en el que se indique la fecha de compra y el modelo del aparato.

6.2. TRATAMIENTO DE LA GARANTÍA

La unidad defectuosa hay que devolverla al centro de reparación de Topcom incluyendo una nota de compra válida.

Si el aparato desarrolla un fallo durante el periodo de garantía, Topcom o su centro de reparación designado oficialmente repararan cualquier defecto causado por fallos materiales o de fabricación gratis.

Topcom satisfará a su discreción sus obligaciones de garantía reparando o cambiando las unidades o piezas de la unidades defectuosas. En caso de cambio, el color y modelo pueden ser diferentes de la unidad original comprada.

La fecha de compra inicial determinará el comienzo del periodo de garantía. No se ampliará el periodo de garantía si se cambia o repara la unidad por Topcom o sus centros de reparación designados.

6.3. EXCLUSIONES DE LA GARANTÍA

Los daños o defectos causados por tratamiento o utilización incorrectos y los daños resultantes del uso de piezas o accesorios no originales no recomendados por Topcom no están cubiertos por la garantía.

Los teléfonos inalámbricos de Topcom están diseñados para funcionar solo con baterías recargables. El daño causado por el uso de baterías no recargables no está cubierto por la garantía.

La garantía no cubre los daños causados por factores externos, como rayos, agua y fuego, ni los daños causados durante el transporte.

No se podrá reclamar la garantía si se ha cambiado, quitado o si ha quedado ilegible el número de serie de las unidades.

Cualquier reclamación de la garantía se invalidará si la unidad ha sido reparado, alterado o modificado por el comprador o por centros de reparación no cualificados o no designados oficialmente por Topcom.

7. ESPECIFICACIONES TÉCNICAS

- Normativa: DECT (Telecomunicaciones Inalámbricas Digitales Mejoradas)
GAP (Generic Access Profile)
- Gama de frecuencias 1880 Mhz a 1900 MHz
- Nº de canales 120 canales dúplex
- Modulación GFSK
- Codificación de voz 32 Kbits/s
- Potencia de transmisión 10 mW (potencia media por canal)
- Alcance 300 m máximo en espacio abierto
50 m en interiores
- Suministro de alimentación 220 /50 Hz para la base
de la base
- Baterías del portátil 2 baterías recargables tipo R3 (AAA), Nimh
550mAh
- Autonomía del portátil 250 horas en reposo
- Tiempo en uso 15 horas
- Tiempo de carga 6-8 horas
- Condiciones normales de uso +5 °C a +45 °C
- Tipo de marcación Decádica / Tonos
- Flash time 100 o 250ms

Säkerhetsanvisningar

- Använd endast den nätsladd som medföljer apparaten. Använd inte någon annan laddare, eftersom det kan skada battericellerna.
- Använd bara uppladdningsbara batterier av samma märke. Använd aldrig vanliga, ej uppladdningsbara, batterier. Sätt i de uppladdningsbara batterierna så att de ansluter till rätt poler (indikeras i handenhetens batterifack).
- Rör inte vid laddaren och kontakterna med skarpa föremål eller metallföremål.
- Vissa läkarvårdsapparater kan fungera sämre på grund av denna apparat.
- Handenheten kan orsaka obehagliga surrande ljud i hörapparater.
- Placera inte basenheten i fuktiga utrymmen eller på kortare avstånd än 1,5 m från en vattenkran.
- Använd inte telefonen i miljöer där det finns explosionsrisker.
- Källsortera batterierna och underhåll telefonen på ett miljövänligt sätt.
- Eftersom inte denna telefon kan användas vid strömavbrott, bör du använda en telefon som är oberoende av elström för nödsamtal, t ex en mobiltelefon.

Rengöring

Rengör telefonen med en lätt fuktad trasa eller med en antistatisk rengöringsservett. Använd aldrig rengöringsmedel eller medel med slipande egenskaper.

1. BESKRIVNING AV TELEFONEN

1.1 HANDENHET/BASENHETNHET BUTLER 2511C DELUXE









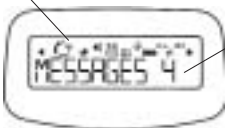

1.2 DISPLAY

Ikonrad
maximum)

Teckenrad. (12 tecken)



Varje utförd handling har en motsvarande ikon

	Du är ute på linjen
EXT	Du kommunicerar externt
INT	Du kommunicerar internt
	Du har trepartssamtal
	Nya nummer i samtalslistan
	Högtalarfunktionen är aktiverad
	Telefonboken är öppen.
	Du är inne i menyn.
	batterindikator (uppladdningsbara batterier) 1 segment: batteriet är svagt, 2 segment: batteriet är medelladdat, 3 segment: batteriet är fulladdat Segmenten förflyttas under batteriuppladdning
	Antennen visar täckningsgraden. Antennen blinkar om handenheten inte är registrerad på basenhetheten.
	Knapparna är låsta
◀ eller ▶	Indikerar att det visade numret är längre än vad som kan visas i displayrutan (12 siffror)
▲ eller ▼	Hållet som det går att bläddra på i menyn

1.3 HANDEHET INDIKATOR (LED)

Handenhetens LED har följande funktion:

- PÅ när externlinjen är upptagen
- AV när alla handenheter är i standby läge
- Blinkar på alla handenheter när det är inkommande samtal

2. TELEFON INSTALLATION

2.1 ANSLUTNINGAR

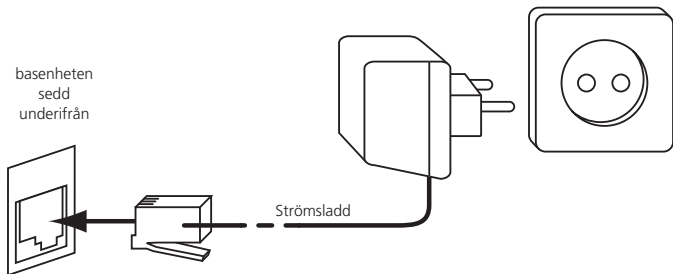

2.2. UPPLADDNINGSBARA BATTERIER

Innan du använder din Butler 2511C DELUXE första gången, måste du först ladda batterierna i 6-8 timmar. Telefonen fungerar inte ordentligt förrän dessa är ordentligt laddade.

Byta eller sätta i nya batterier:

1. För locket mot undersidan och lyft därefter upp det.
2. Sätt i batterierna **enligt markeringarna för polerna (+ och -)**.
3. Sätt tillbaka locket.

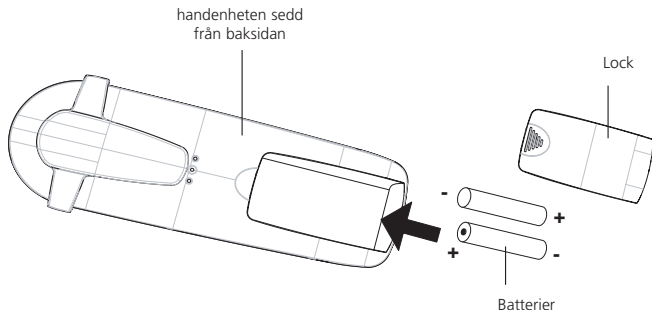

OBS! Batteriernas maximala funktionstid är ca 250 timmar och den maximala samtalstiden är 15 timmar! Med tiden kommer batterierna att försvagas och laddas ur snabbare. Slutligen kommer de att behöva bytas ut. Man kan köpa nya batterier i välsorterade affärer (2 batterier av typen AAA NiMH)!





3. ANVÄNDA HANDEHETEN

3.1 HANDEHET PÅ/AV

- Handenheten PÅ: Tryck  i 2 sek. Handenheten kommer att söka basenheten.
- Handenheten AV: Tryck  i 2 sek. Displayen släcks.

3.2 ANVÄNDA MENYN

En mängd telefonfunktioner är tillgängliga i en användarvänligt meny.

1. För att komma till menyn, trycker man /OK.
2. Bläddra igenom menyerna med hjälp av pilarna  och . När man bläddrar i de olika menyerna kommer man alltid tillbaka till början igen när man kommit till den sista posten i menyn. Pilarna till höger i displayen visar att det finns andra listor att bläddra igenom.
3. För att komma till en lista trycker man OK.
4. För att återgå till föregående meny, trycker man .

3.3 VÄLJ MENYSPRÅK

1. Gå till menyn genom att trycka på \rightarrow /OK.
2. Välj "HANDENH" (HANDSET) med hjälp av pilarna \blacktriangle och \blacktriangledown .
3. Tryck OK.
4. Välj "SPRÅK" (LANGUAGE) med hjälp av pilarna \blacktriangle och \blacktriangledown .
5. Tryck OK.
6. Välj önskat språk med hjälp av pilarna \blacktriangle och \blacktriangledown .
7. Tryck OK för att bekräfta.

3.4 KNAPPLÅS

Du kan låsa knappsatsen genom att trycka \rightarrow /OK + '★'. För att låsa upp, tryck '89★'

4. ANSLUTA HANDENHETER

OBS ! Innan du kan börja ringa, måste varje ny handenhet anslutas till en basenhet. Såvida inte denna handenhet levererats som en extra handenhet i ett TWIN eller DUOPACK.

4.1. ANSLUTA TILL EN BUTLER 2511 DELUXE

För att ansluta en handenhet, måste basenheten först ställas i särskilt anslutningsläge:

1. Tryck och håll nere sökknappen \bullet) på basenheten under 6 sekunder.
2. Basenheten avger därefter ett pip ljud. Basenheten är nu redo för registrering av en ny handenhet. Du har 90 sekunder på dig efter det att du har tryckt på knappen för att registrera en ny handenhet.
3. Gå till menyn genom att trycka på \rightarrow /OK.
4. Välj "REGISTR" med hjälp av pilarna \blacktriangle och \blacktriangledown .
5. Tryck OK.
6. Mata in ett basenhetsnummer (från 1 till 4). De blinkande numren är redan upptagna av andra DECT basenheter.
7. Tryck OK.
8. Mata in basenhetens PIN-kod (0000 är förinställt).
9. Tryck OK. Handenheten börjar leta efter DECT basenheten.
10. Om handenheten har lokaliserat basenheten, visas basenhetens identifikationsnummer. Bekräfta basenhetens registrering genom att trycka på OK eller avbryt genom att trycka på \emptyset /c .

SVENSKA

- Om handenheten inte kan lokalisera basenheten, återgår den till standbyläge efter några sekunder. Försök igen genom att ändra basenhetsnumret och kontrollera att du inte befinner dig i en miljö med störningar. Flytta dig närmare basenheten.

4.2 REGISTRERA EN HANDENHET TILL EN ANNAN BASENHET

Så här gör man om man vill använda en Butler 2511C Deluxe handenhet med en basenhet av en annan modell. Basenheten måste vara GAP-kompatibel.

- För att ställa basenheten i registreringsläge, se i basenhetens bruksanvisning.
- Följ steg 3 till 10 i paragraf 4.1 INSTALLERA YTTRELLIGARE EN HANDENHET.

5. FELSÖKNING

TYP AV FEL	Möjlig orsak	Åtgärd
Ingen display	Batterierna är urladdade	Kontrollera hur batterierna är isatta.
		Ladda batterierna
	Handenheten AV	Ändra handenheten till PÅ
Ingen ton	Telefonsladden är inte ansluten ordentligt	Kontrollera telefonsladdens anslutning
	Linjen är upptagen av en annan handenhet	Vänta tills den andra handenheten lägger på.
Ikonen  blinkar	Handenhet är utanför tillåten räckvidd	Flytta handenheten närmare basenheten
	Basenheten har ingen strömtillförsel	Kontrollera strömanslutningen till basenheten
	Handenheten är inte registerad till basenheten	Registrera handenheten till basenheten
Telefonen reagerar inte när man trycker på knapparna	Manipulationsfel	Ta bort batterierna och sätt tillbaka dem igen

6. TOPCOMS GARANTI

6.1 GARANTI

Topcoms produkter har en garantilängd på 24 månader. Garantilängden startar vid inköpstillfället. Garantin för batterier är begränsad till 6 månader efter köpet. Förbrukningsvaror och defekter som orsakar en obetydlig påverkan på utrustningens funktion eller värde täcks inte av garantin. Rätten till garanti måste bevisas med uppvisande av inköpskvittot i original, där inköpsdatum och produktmodell framgår.

6.2 GARANTIÅTAGANDE

En apparat med fel måste återlämnas till ett servicecenter för Topcom, inklusive ett giltigt inköpskvitto.

Om ett fel uppstår på apparaten under garantiperioden, reparerar Topcom eller dess officiellt förordnade servicecenter alla defekter orsakade av material- eller tillverkningsfel utan kostnad.

Topcom bestämmer själv om företagets garantiförpliktelser ska uppfyllas genom reparation eller utbyte av den felaktiga apparaten eller delar av den felaktiga apparaten. Vid utbyte kan de hända att färg och modell skiljer sig från den ursprungligen köpta apparaten.

Det ursprungliga inköpsdatumet ska fastställa starten på garantiperioden.

Garantiperioden förlängs inte om apparaten byts ut eller repareras av Topcom eller dess förordnade servicecenter.

6.3 GARANTI UNDANTAG

Skador eller defekter som är orsakade av felaktig skötsel eller hantering och skador som resulterar från användning av delar som inte är original eller tillbehör som inte Topcom har rekommenderat täcks inte av garantin.

Topcoms sladdlösa telefoner är endast konstruerade att användas med uppladdningsbara batterier. Skador som orsakas av användning av ej uppladdningsbara batterier täcks inte av garantin.

Garantin täcker inte skador orsakade av yttre faktorer som åska, vätskor och värme, inte heller skador orsakade under transport.

Garantin gäller inte om serienumret på enheten har ändrats, tagits bort eller gjorts oläsligt.

SVENSKA

Alla garantianspråk blir ogiltiga om apparaten har reparerats, ändrats eller modifierats av köparen eller av obehöriga servicecenter som ej är officiellt förordnade av Topcom.

7. TEKNISK INFORMATION

- Standard: DECT (**D**igital **E**nhanced **C**ordless
Telecommunications)
- GAP (**G**eneric **A**ccess **P**rofile)
- Frekvens: 1880 MHz till 1900 MHz
- Antal kanaler: 120 duplexkanaler
- Modulering: GFSK
- Röstkodning: 32 kbit/sek
- Emissionsförmåga: 10 mW (medel per kanal)
- Basenhetens strömförsörjning: 220 V / 50 Hz för basenheten
- Handenhetens batterier: 2 interna batterierna AAA, NiMh 550 mAh
- Handenhetens arbetstid: 250 timmar i standbyläge
- Taltid: 15 timmar
- Laddningstid: 6-8 timmar
- Normaltemperatur: +5 °C till +45 °C

Sikkerhedsanvisninger

- Brug kun den adapter, som følger med. Brug ingen andre opladere, da akkumulatorens celler ellers kan beskadiges.
- Indsæt kun genopladelige akkumulatorer af samme type. Ikke-genopladelige batterier må ikke bruges under nogen omstændigheder. Genopladelige akkumulatorer skal sættes i med korrekt polaritet (henvisningsskilt er placeret i den mobile dels akkumulatorfag).
- Rør ikke ved lade- eller stikkontakterne med spidse eller metalliske genstande.
- Funktionen af medicinske apparater kan påvirkes.
- Den mobile del kan forårsage en ubehagelig summelyd i høreapparater.
- Basisstationen må ikke opstilles i fugtige lokaler og ikke mindre end 1,5 m fra vandhaner o.lign. Den mobile del må ikke komme i kontakt med vand.
- Telefonen må ikke anvendes i områder med eksplosionsfare.
- Akkumulatorer og telefonen skal bortskaffes på miljøvenlig måde.
- Da der ikke kan ringes fra dette apparat i tilfælde af strømsvigt, bør De i nødstilfælde bruge en telefon, som er uafhængig af elnettet, f.eks. en mobiltelefon.

Rengøring

Tør telefonen af med en lidt fugtig klud eller en antistatisk klud. Brug aldrig rengøringsmidler eller aggressive opløsningsmidler.

1. BESKRIVELSE AF TELEFONEN

1.1 HANDSET/BASE BUTLER 2511C DELUXE



1.2 DISPLAY

Ikonlinje

Linje med tegndisplay. (max.12 tegn)

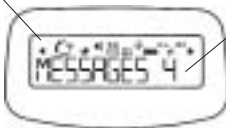

Der hører et ikon til hver funktion.

Ikon:	Betydning:
	De er online.
EXT	De er i ekstern kommunikation.
INT	De er dig i intern kommunikation.
	De er i 3-vejs samtale.
	Nye numre i opkaldslisten.
	Håndfri tilstand er aktiveret
	De åbner adressebogen.
	De er i menuen.
	Niveauindikator for det genopladelige batteri 1 segment: svagt, 2 segmenter: medium, 3 segmenter: fuld Segmenterne veksler, mens batteriet oplader.
	Antennen viser modtagelsens kvalitet. Antennen blinker, når håndsættet ikke er registreret på basen.
	Tastaturet er låst
◀ eller ▶	Viser at nummeret i displayet er længere end (12 cifre).
▲ eller ▼	Den retning, det er muligt at gå videre til i menuen.

1.3 HÅNDSÆTS INDIKATOR (LED)

Håndsettets LED har følgende funktion:

- ON når den eksterne linje er optaget.
- OFF når alle håndsett er i standbytilstand.
- Blinker på alle håndsett, når der er et indgående opkald.

2. TELEFONENS INSTALLATION

2.1 TILSLUTNINGER

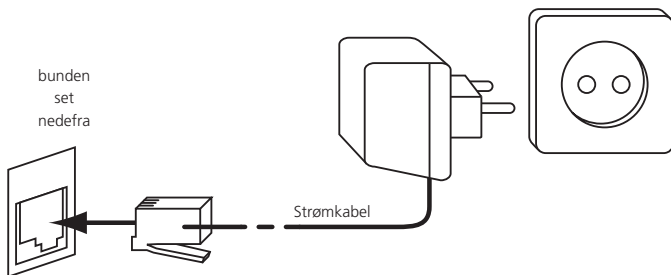

2.2 GENOPLADELIGE BATTERIER

Før Butler 2511C DELUXE tages i brug første gang, skal der først sørges for, at batterierne er blevet opladet i 6-8 timer. Telefonen fungerer ikke optimalt, hvis den ikke er ordentligt opladet.

For at udskifte eller indsætte et genopladeligt batteri:

1. Lad dækslet ned glide mod bunden og løft det dernæst opad.
2. Indsæt batterierne, så **polariteten (+ og -) passer**, som den skal.
3. Sæt batteridækslet tilbage på plads.

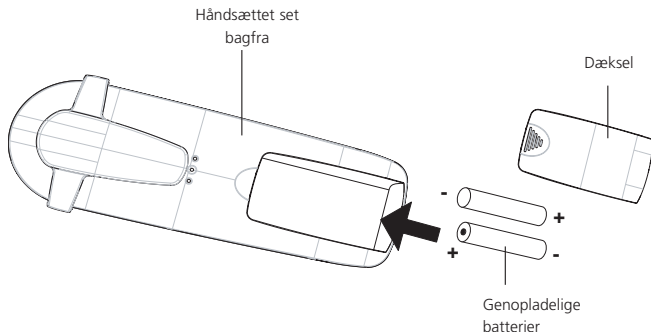

Bemærk: Batterierne fungerer maksimalt i ca. 250 timer, og den maksimale taletid er 15 timer! Efterhånden som tiden går, tømmes batterierne hurtigere. Batterierne skal så udskiftes. Der kan købes nye batterier fra enhver butik med ting til gør-det-selv-folk (2 stk. genopladelige batterier, type AAA NiMH)! Det er yderst vigtigt at benytte NiMH batterier, da basestationen kun kan lade denne type.





3. ANVENDELSE AF HÅNDSÆTTET

3.1 HÅNDSÆT ON/OFF

- Tænd for håndsat: Tryk  i 2 sekunder. Håndsatet vil nu søge efter basen.
- Sluk for håndsat: Tryk  i 2s. Displayet vil slukke.

3.2 SÅDAN BRUGES MENUEN

En brugervenlig menu giver adgang til mange forskellige funktioner på telefonen.

1. For at åbne menuen, tryk på /OK.
2. Gennemgå de forskellige valg med tasterne  og , Valgmulighederne gennemgås i en cirkel (man vender tilbage til den første efter den sidste). Pilene på displayets højre side viser, at der er andre mulige valg, der kan gennemses.
3. For at bekræfte et valg, tryk på OK.
4. For at vende tilbage til den foregående menu, tryk på .

3.3 SÅDAN VÆLGES MENUENS SPROG

1. Åbn menuen ved at trykke på \rightarrow /OK.
2. Vælg "HÅNDSÆT" (HANDSET) med tasterne \blacktriangle og \blacktriangledown .
3. Tryk på OK.
4. Vælg "SPROG" (LANGUAGE) med tasterne \blacktriangle og \blacktriangledown .
5. Tryk på OK.
6. Vælg det ønskede sprog ved hjælp af tasterne \blacktriangle og \blacktriangledown .
7. Tryk på OK for at bekræfte.

3.4 TASTATURLÅS

Du kan låse tastaturet ved at trykke \rightarrow /OK + '★'. For at låse op, tryk '89★'

4. TILMELDING AF HÅNDSÆT

***Bemærk:** Inden man kan foretage et opkald, skal hvert nyt håndsat tilmeldes en basisenhed, medmindre håndsettet er blevet leveret som ekstra håndsat for TWIN eller DUOPACK.*

4.1. TILMELDING TIL EN BUTLER 2511 DELUXE

Inden et håndsat kan tilmeldes, skal basisenheden først sættes til en særlig tilmeldingstilstand:

1. Tryk og hold på pagertasten \rightarrow) på basen i 6 sekunder.
2. Basen udsender så en bipbetone. Basen er nu klar til at registrere et nyt håndsat. De har 90 sekunder, efter der er trykket på knappen, til at registrere et nyt håndsat
For at registrere et håndsat, skal basen sættes i en speciel registreringstilstand:
3. Åbn menuen ved at trykke på \rightarrow /OK.
4. Vælg "REGISTER" med tasterne \blacktriangle og \blacktriangledown .
5. Tryk på OK.
6. Indtast et basenummer (fra 1 til 4). De numre, der blinker, anvendes allerede af andre DECT-baser.
7. Tryk på OK.
8. Indtast basens PIN-kode (0000 som standard).
9. Tryk på OK. Håndsettet vil begynde at søge efter DECT-basen.

10. Hvis håndsættet har fundet basen, vil det vise basens identifikationsnummer, bekræft nu basens registrering ved at trykke på OK eller stop ved at trykke på \otimes/C .
11. Hvis håndsættet ikke finder basen, vender det tilbage til standbytilstand i løbet af nogle få sekunder. Prøv en gang til ved at ændre basens nummer og kontrollere, at De ikke befinder dem på et sted, hvor der er interferens. Sørg for at komme nærmere basen.

4.2 SÅDAN OPRETTES ET HÅNDSÆT PÅ EN ANDEN BASE

Ønsker De at bruge et Butler 2511C DELUXE håndsæt med en base, der er en anden model, skal basen være kompatibel med GAP.

1. For at sætte basen i registreringstilstand, konsultér basens brugsvejledning.
2. Gennemfør processerne 3 til 10 fra paragraffen 4.1.

5. FEJLFINDING

Symptom	Mulig årsag	Løsning
Intet display	Batterier er ikke opladede	Kontrollér batteriernes position
		Genoplad batterierne
Ingen tone	Håndsæt slukket - OFF	Sæt håndsæt på ON.
	Telefonledningen er dårligt tilsluttet	Kontrollér telefonlednings tilslutning
Ikonet  blinker	Linjen er optaget af et andet håndsæt	Afvent at det andet håndsæt lægges på
	Håndsæt for langt fra basen	Bring håndsættet nærmere til basen
	Basen har ingen strømforsyning	Kontrollér basens tilslutning til elnettet
	Håndsættet er ikke registreret på basen	Registrér håndsættet på basen
Telefonen reagerer ikke, når der trykkes på tasterne	Manipuleringsfejl	Tag batterierne ud og sæt dem tilbage på plads

6. TOPCOM REKLAMATIONSRET

6.1 REKLAMATIONSRET

Enheder fra Topcom er omfattet af en 24-måneders reklamationsfrist jvf. gældende lovgivning.

Reklamationsfristen gælder fra den dag, forbrugeren køber den nye enhed.

Reklamationsretten skal dokumenteres ved at den originale regning eller kvittering vedlægges, hvorpå købsdato samt enhedens type er anført.

6.2 HÅNDTERING AF FEJLBEHÆFTEDE ENHEDER

Ved reklamation kontaktes det sted, hvor telefonen er købt.

Den defekte enhed sendes retur til et Topcom servicecenter (i de fleste tilfælde via forhandleren) vedhæftet gyldig købskvittering eller kopi heraf.

Hvis enheden har en defekt inden for reklamationsfristen, vil Topcom eller dennes officielt udnævnte servicecenter, uden vederlag reparere enhver defekt, som måtte skyldes fejl i materialer eller fremstilling.

Topcom vil efter eget skøn indfri reklamationsrettens forpligtelser ved enten at reparere eller udskifte fejlbehæftede enheder eller reservedele på disse.

Ved udskiftning/ombytning kan farve og model variere fra den købte enhed.

6.3 REKLAMATIONSRETUNDTAGELSER

Ved skader eller defekter, som skyldes forkert behandling eller betjening, samt skader, der skyldes brug af uoriginale reservedele eller tilbehør, som ikke er anbefalet af Topcom, bortfalder reklamationsretten.

Desuden omfatter reklamationsretten ikke skader, der skyldes ydre faktorer, såsom lynnedslag, vand- og brandskader, samt skader der skyldes transport.

Reklamationsretten bortfalder hvis enhedens serienumre er blevet ændret, fjernet eller på nogen måde ikke stemmer overens eller er gjort ulæselige.

Batterier er ikke omfattet af reklamationsretten, da dette er en forbrugsvare.

Reklamationsretten bortfalder desuden, hvis enheden er blevet repareret, ændret eller modificeret af køber eller af et ukvalificeret og ikke officielt udnævnt Topcom servicecenter.

Af sikkerhedsmæssige grunde tilrådes det, at apparatet frakobles telenettet ved tordenvej.

7. TEKNISKE KENDETEGN

- Standard: DECT (**D**igital **E**nhanced **C**ordless **T**elecommunications)
- GAP: (**G**eneric **A**ccess **P**rofile)
- Frekvensområde: 1880 MHz til 1900 MHz
- Antal kanaler: 120 duplexkanaler
- Modulation: GFSK
- Talekodning: 32 kbit/s
- Emissionskraft: 10 mW (gennemsnitlig kraft pr. kanal)
- Basens strømtilførsel: 220 V / 50 Hz til basen
- Håndsæts batterier: 2 genopladelige batterier AAA, NiMh 550 mAh
- Håndsæts autonomi: 250 timer ved standby
- Taletid: 15 timer
- Opladningstid: 6-8 timer
- Normal anvendelsestilstand: +5 °C til +45 °C

Sikkerhetsinstruksjoner

- Bruk kun laderen som leveres med apparatet. Ikke bruk andre ladere, da det kan ødelegge batteriene.
- Bruk kun oppladbare batterier av samme type. Bruk aldri vanlige, ikke-oppladbare batterier. Sett inn de oppladbare batteriene med riktig polaritet (markert på batterisporene på håndsettet).
- Ikke berør ladere og pluggkontaktene med skarpe gjenstander eller gjenstander i metall.
- Funksjonen til enkelte type medisinsk utstyr kan påvirkes.
- Håndsettet kan forårsake ubehagelig summing i høreapparater.
- Ikke plasser baseenheten i fuktige rom eller nærmere enn 1,5 meter fra vannkilder. Hold vann unna håndsettet.
- Ikke bruk telefonen der det er eksplosjonsfare.
- Deponer batteriene og vedlikehold telefonen godt.
- Da denne telefonen ikke kan brukes under strømbrydd, bør du ha en telefon som ikke er avhengig av nettspenning for nødsamtaler, f.eks. en mobiltelefon.

Rengjøring

Rengjør telefonen med en fuktig klut eller antistatisk klut. Bruk aldri rengjøringsmidler eller slipemidler.

1. BESKRIVELSE AV TELEFONEN

1.1 HÅNDETT/BASE 2511C DELUXE



1.2 DISPLAY

Symbollinje

Tegnlinjje. (12 tegn maksimum)

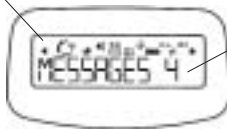

Hver operasjon har et tilhørende symbol.

Symbol:	Betydning:
	Du er online
EXT	Du kommuniserer eksternt
INT	Du kommuniserer internt
	3-veis kommunikasjon
	Nye nummer i ringelisten
	Frihåndsfunksjon aktivert
	Du åpner adresseboken din.
	Du befinner deg i menyen
	Oppladbar batterinivå-indikator 1 segment: svakt, 2 segmenter: middels, 3 segmenter: fullt Segmentene ruller mens batteriet lades opp
	Antennen indikerer mottaks kvaliteten. Antennen blinker når håndsettet ikke har kontakt med baseenheten.
	Tastaturet er låst
◀ eller ▶	Indikerer at det viste nummeret er lenger enn det som kan vises i skjermen (12 siffer)
▲ eller ▼	Mulig rulleretning i menyen

1.3 HÅNDSETT-INDIKATOR (LYSDIODE)

Lysdioden på håndsettet har følgende funksjoner:

- PÅ når den eksterne linjen er opptatt.
- AV når alle håndsettene er i klarstilling.
- Blinker på alle håndsettene ved innkommende anrop.

2. INSTALLASJON AV TELEFON

2.1 TILKOBLINGER

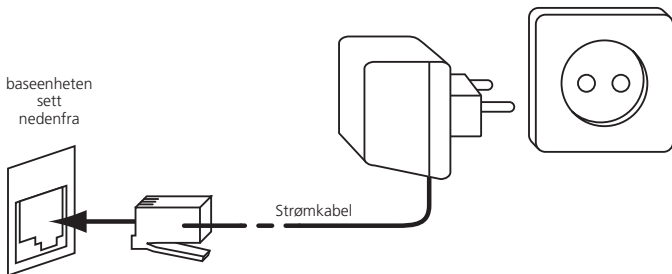

2.2 OPPLADBARE BATTERIER

Før du tar i bruk Butler 2511C DELUXE første gang, må du først forsikre deg om at batteriene er ladet i 6-8 timer. Telefonen vil ikke fungere optimalt hvis batteriene ikke er skikkelig ladet.

Slik skifter du eller setter inn et oppladbart batteri:

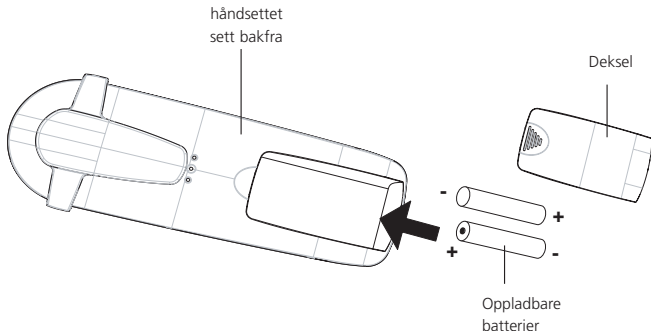

1. Skyv dekslet mot bunnen og løft det deretter opp.
2. Sett inn batteriene **pass på (+ og -) polaritet.**
3. Sett på plass batteridekselet.



Merk: Maksimum drifttid for batteriene er ca. 250 timer og maksimum taletid er 15 timer! Med tiden vil batteriene tømmes raskere. Batteriene bør da byttes. Du kan kjøpe nye batterier hos en hvilken som helst forhandler (2 oppladbare batterier, type AAA NiMH!)





3. BRUKE HÅNDSSETTET

3.1 HÅNDSSETT PÅ/AV

- Slå på håndsettet Trykk  i 2 sek. Håndsettet vil søke etter baseenheten.
- Slå av håndsettet: Trykk  i 2 sek. Displayet slås av.

3.2 BRUKE MENYEN

Du har tilgang til et utall telefonfunksjoner fra en brukervennlig meny.

1. Trykk  for å komme inn i menyen.
2. Bla gjennom valgene med  og  tastene, valgene ruller i sløyfe (du går tilbake til den første etter den siste). Pilene til høyre for displayet indikerer at det finnes andre mulige valg å bla gjennom.
3. For å gjøre et valg, trykk OK.
4. Trykk  for å gå tilbake til forrige meny.

3.3 VELGE MENYSPRÅK

1. Gå inn i menyen ved å trykke på \rightarrow /OK.
2. Velg "HANDSET" (HANDSETT) med \blacktriangle og \blacktriangledown -tastene.
3. Trykk OK.
4. Velg "LANGUAGE" (SPRAK) med \blacktriangle og \blacktriangledown -tastene.
5. Trykk OK.
6. Velg ønsket språk med \blacktriangle og \blacktriangledown -tastene.
7. Trykk på OK for å bekrefte.

3.4 KEYPAD LOCK

You can lock the keypad by pressing \rightarrow /OK + '*'. To unlock, press '89*'

4. MELDE OPP HÅNDSETT

Merk: For å kunne ringe og foreta ta imot anrop, må alle nye håndsettet være oppmeldt på baseenheten. Så fremt dette håndsettet er levert som ekstra håndsett til en TWIN eller DUO-PACK.

4.1. OPPMELDING PÅ BUTLER 2511 DELUXE

For å registrere håndsett må baseenheten stilles i en spesiell registreringsmodus:

1. Trykk og hold baseenhetens ringeknapp \bullet) i 6 sek.
2. Basen gir så fra seg en pipetone. Basen er nå klar til å registrere et nytt håndsett. Du har 90 sek. fra ringeknappen trykkes til å registrere det nye håndsettet.
3. Gå inn i menyen ved å trykke på \rightarrow /OK.
4. Velg "REGISTER" (REG) med \blacktriangle og \blacktriangledown -tastene.
5. Trykk OK.
6. Tast inn et baseenhetnummer (fra 1 til 4). De blinkende numrene er allerede i bruk av andre DECT-baseenheter.
7. Trykk OK.
8. Legg inn baseenhetens PIN-kode (standard = 0000).
9. Trykk OK. Håndsettet vil søke etter DECT-baseenheten.
10. Hvis håndsettet har lokalisert baseenheten, vil det vise baseenhetens identifikasjonsnummer og kontrollere registreringen av baseenheten ved å trykke OK eller stoppe ved å trykke \emptyset /C .

NORSK

11. Hvis håndsettet ikke finner baseenheten, vil det gå tilbake til klarstilling etter noen få sekunder. Forsøk på nytt ved å endre baseenhetnummeret og kontroller at du ikke er i et miljø hvor det er støy. Gå evt. nærmere baseenheten.

4.2 SETTE OPP ET HÅNDSSETT PÅ EN ANNEN BASEENHET

Hvis du ønsker å bruke et Butler 2511C DELUXE håndsett sammen med en baseenhet av en annen modell. Baseenheten må være GAP-kompatibel.

1. For å sette baseenheten i registreringsmodus (oppmeldingsmodus), se brukerhåndboken til baseenheten.
2. Utfør punktene 3 til 10 i punkt 4.1 for å sette opp et ekstra håndsett.

5. FEILSØKING

Symptom	Mulig årsak	Løsning
Displayet tomt	Batterier ikke ladet	Sjekk plasseringen av batteriene Lad batteriene på nytt
	Håndsett slått AV	Slå PÅ håndsettet
Ingen tone	Telefonledningen er dårlig tilkoblet	Sjekk tilkoblingen av telefonledningen
	Linjen er opptatt av et annet håndsett	Vent til det andre håndsettet blir lagt på
Symbolet  blinker	Håndsettet er utenfor rekkevidde	Plasser håndsettet nærmere baseenheten
	Baseenheten har ingen strømforsyning	Sjekk strømtilkoblingen til baseenheten
	Håndsettet er ikke registrert på baseenheten	Registrer håndsettet på baseenheten
Telefonen reagerer ikke når du trykker på tastene	Feiltasting/Håndsett slått AV/ Batterier ikke ladet	Ta ut batteriene og sett dem tilbake på plass/ Tast inn på nytt/Sjekk plasseringen av batteriene/ Lad batteriene på nytt

6. TOPCOM GARANTI

6.1 GARANTIPERIODE

Alle Topcom produkter leveres med 24 måneders garanti. Garantiperioden starter den dag produktet blir kjøpt.

Garantien på batterier er begrenset til 6 måneder fra kjøpsdato.

Forbruksvarer eller feil som har ubetydelig innvirkning på driften eller verdien av utstyret dekkes ikke.

Garantien forutsetter fremvisning av original kjøpskvittering hvor kjøpsdato og enhetens modell framgår.

6.2 GARANTIHÅNDTERING

Deffekte produkter må returneres til et Topcom servicesenter. Gyldig kjøpskvittering må være vedlagt.

Hvis produktet utvikler en feil i løpet av garantiperioden, vil Topcom eller deres offisielle servicesenter gratis reparere

eventuelle feil/mangler forårsaket av material- eller produksjonsfeil.

Topcom vil etter eget valg oppfylle sine garantiforpliktelser ved å reparere eller skifte ut defekte produkter eller deler

på de defekte produktene. Ved bytte kan farge og modell være forskjellig fra den opprinnelige produktet som ble kjøpt.

Den opprinnelige kjøpsdatoen vil fortsatt gjelde som start på garantiperioden.

Garantiperioden utvides ikke selv om

produktet er byttet eller reparert av Topcom eller deres servicesentre.

6.3 IKKE INKLUDERT I GARANTIEN

Feil eller mangler som skyldes feil håndtering eller bruk og feil som skyldes bruk av uoriginale deler

eller tilbehør som ikke er anbefalt av Topcom - dekkes ikke av garantien.

Topcom trådløse telefoner er kun beregnet for bruk sammen med oppladbare batterier. Skade som skyldes bruk av ikke

oppladbare batterier dekkes ikke av garantien.

Garantien dekker ikke skade forårsaket av eksterne faktorer, som for eksempel lyn, torden, vann og brann.

Transportskader dekkes heller ikke.

NORSK

Man kan ikke kreve garanti hvis serienummeret på enheten er forandret, fjernet eller er uleselig.

Ethvert garantikrav vil være ugyldig hvis enheten er reparert, forandret eller modifisert av kjøperen eller ukvalifiserte - ikkeautoriserte Topcom servicesentre.

7. TEKNISKE SPESIFIKASJONER

- Standard: DECT (**D**igital **E**nhanced **C**ordless **T**elecommunications)
- GAP (**G**eneric **A**ccess **P**rofile)
- Frekvensområde: 1880 Mhz til 1900 Mhz
- Antall kanaler: 120 duplex kanaler
- Modulasjon: GFSK
- Samtalekoding: 32 kbit/s
- Utstrålt effekt: 10 mW (gjennomsnittlig effekt per kanal)
- Strømforsyning baseenhet: 220 V / 50 Hz for baseenheten
- Batterier i håndsett: 2 oppladbare batterier AAA, NiMh 550 mAh
- Håndsett kapasitet uten lading: 250 timer i standby
- Taletid: 15 timer
- Ladetid: 6-8 timer
- Normale driftsbetingelser: +5 °C til +45 °C

Turvatoimet

- Käytä vain mukaan varustettua latauslaitteen pistoketta. Älä käytä muita latauslaitteita, sillä ne voivat vioittaa akkukennoja.
- Käytä vain samantyyppisiä uudelleen ladattavia pattereita. Älä koskaan käytä tavallisia pattereita, joita ei voida ladata uudelleen. Työnnä patterit sisään siten, että oikeat navat yhdistyvät (kuten luurin paristokoteloon on merkitty).
- Älä koske latauslaitteen ja pistokkeen kosketuspisteitä terävillä tai metalliesineillä.
- Voi vaikuttaa joidenkin lääkintälaitteiden toimintaan.
- Luuri voi aiheuttaa epämiellyttävää särinää kuulolaitteissa.
- Älä aseta tukiasemaa kosteaan huoneeseen tai alle 1,5 m päähän vesilähteestä. Pidä luuri poissa vedestä.
- Älä käytä puhelinta ympäristöissä, joissa on räjähdysriski.
- Hävitä patterit ja ylläpidä puhelinta ympäristöystävällisellä tavalla.
- Koska tätä puhelinta ei voida käyttää voimavirran katketessa, tulisi sinulla olla voimavirrasta itsenäinen puhelin hätäpuheluita varten, esim. matkapuhelin.

Puhdistus

Puhdista puhelin hieman kostella liinalla tai anti-staattisella liinalla. Älä koskaan käytä puhdistusaineita tai hankausaineita.

1. PUHELIMEN KUVAUS

1.1 LUURI/TUKIASEMA BUTLER 2511C DELUXE



1.2 NÄYTTÖ

Ikonirivi

Merkkien näyttöriivi. (enintään 12 merkkiä)

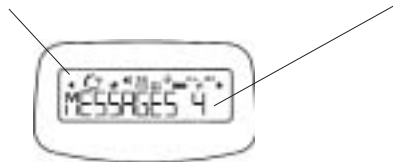

Jokaiselle toiminnolle on oma ikoninsa

Ikon:	Tarkoitus:
	Olet linjalla
EXT	Olet yhteydessä ulkopuheluun
INT	Olet yhteydessä sisäpuheluun
	Olet 3 osapuolen neuvottelussa
	Numero on puhelulistalla
	Kaiutintoiminto aktivoitu
	Avaat osoitekirjasi..
	Olet valikossa.
	Ladattavan patterin virtatason osoitin 1 viipale: heikko, 2 viipaleta: keskitaso, 3 viipaleta: täysi Viipaleet rullaavat latauksen aikana
	Antenni ilmoittaa vastaanoton laadun. Antenni vilkkuu, jos luuri ei ole kirjattu tukiasemaan.
	Näppäimet on lukittu
◀ tai ▶	Ilmoittaa, että näytetty numero on pidempi kuin ruutu (12 merkkiä)
▲ tai ▼	Mahdollinen liukusuunta valikossa

1.3 LUURIN OSOITIN (LED)

Luurin LED-osoittimella on seuraava toiminto:

- PÄÄLLÄ kun ulkopuhelulinja on varattu
- POIS kun kaikki luurit ovat valmiustilassa
- Saapuvan puhelun tullessa vilkkuu luurissa

2. PUHELIMEN ASENNUS

2.1 LIITÄNNÄT

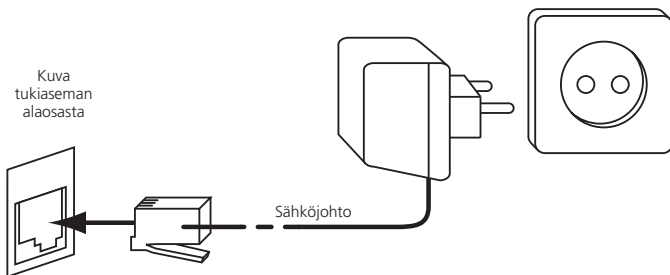

2.2 LADATTAVAT PATERIT

Lataa pattereita vähintään 6-8 tuntia ennen kuin käytät Butler 2511C DELUXE puhelintasi ensi kertaa. Puhelin ei toimi parhaalla mahdollisella teholla, jos pattereita ei ole ladattu täysin.

Ladattavien patterien vaihto tai ensiasennus:

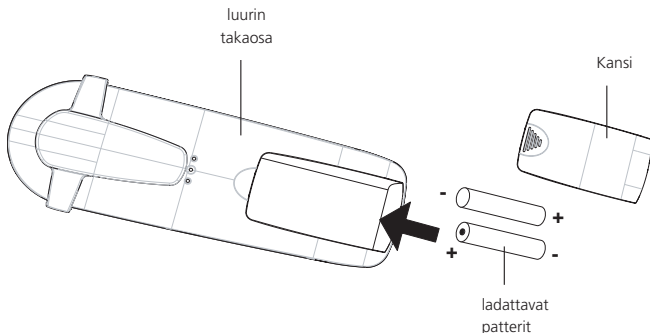

1. Liu'uta kantta alaspäin ja nosta se pois.
2. Työnnä patterit sisään **ottaen huomioon (+ ja -) navat**.
3. Aseta patterikotelon kansi takaisin.



Huomio: Patterien enimmäiskäyttöaika on noin 250 t. ja enin puheaika on 15 tuntia. Ajan kuluessa patterit alkavat tyhjentyä nopeammin. Patterit täytyy silloin vaihtaa uusiin. Voit ostaa uusia pattereita mistä tahansa rautakaupasta (2 uudelleen ladattavaa patteria, tyyppi AAA NiMH)!





3. LUURIEN KÄYTTÖ

3.1 LUURI PÄÄLLÄ/POIS PÄÄLTÄ

- Kytke luuri päälle: Paina  2sek. Luuri etsii tukiaseman.
- Kytke luuri pois päältä: Paina  2sek. Näyttö sammuu.

3.2 VALIKON KÄYTTÖ

Eri puhelintoimintoja voidaan käyttää käyttäjätasavälisen valikon avulla.

1. Etsi valikko painamalla  /OK näppäintä.
2. Liiku valintojen läpi käyttämällä  ja  näppäimiä, valinnat ovat silmukassa eli palaat ensimmäiseen viimeisen jälkeen). Nuolet joko vasemmalla tai oikealla osoittavat, että muita valintamahdollisuuksia on saatavilla.
3. Vahvasta valinta painamalla OK.
4. Palaa edelliseen valikkoon painamalla .

3.3 VALIKON KIELEN VALINTA

1. Etsi valikko painamalla \rightarrow /OK näppäintä.
2. Valitse "LUURIOSA" (HANDSET) käyttäen \blacktriangle ja \blacktriangledown näppäimiä.
3. Paina OK.
4. Valitse "KIELI" (LANGUAGE) käyttäen \blacktriangle ja \blacktriangledown näppäimiä.
5. Paina OK.
6. Valitse haluamasi kieli painamalla \blacktriangle ja \blacktriangledown näppäimiä.
7. Paina OK vahvistukseksi.

3.4 NÄPPÄIMISTÖN LUKINTA

Voit lukita näppäimistön painamalla \rightarrow /OK + '★'. Avataksesi sen, paina '89★'

4. LUURIN KIRJAAMISET

Huomio: Ennen kuin voit tehdä puhelua, jokainen luuri täytyy kirjata tukiasemaan. Tai jollei tätä luuria ole toimitettu ylimääräisenä TWIN tai DUOPACK luurina.

4.1 BUTLER 2511 DELUXE KIRJAAMINEN

Jotta luuri voidaan kirjata, tukiasema täytyy asettaa erityiseen kirjausmuotoon:

1. Paina ja pidä hakunäppäintä painettuna \bullet) tukiasemassa 6 sekuntia.
2. Tukiasema piippaa. Tukiasema on nyt valmis kirjaamaan uuden luurin. Sinulla on 90 sekuntia aikaa kirjata uusi luuri näppäimen painamisen jälkeen. Kun olet asettanut tukiaseman kirjausmuotoon, aloita uuden luurin asetusmenettely:
3. Etsi valikko painamalla \rightarrow /OK näppäintä.
4. Valitse "REKIST" (REGISTER) käyttäen \blacktriangle ja \blacktriangledown näppäimiä.
5. Paina OK.
6. Näppäile tukiaseman numero (1 - 4). Vilkkuvat numerot ovat muiden DECT tukiasemien käytössä.
7. Paina OK.
8. Näppäile tukiaseman tunnusluku (0000 on oletetunasetus).
9. Paina OK. Luuri alkaa etsiä DECT tukiasemaa.
10. Jos luuri löytää tukiaseman, se osoittaa tukiaseman tunnusnumeron, vahvista tukiaseman kirjaus painamalla OK tai poistu painamalla \mathcal{A}/C .
11. Jos luuri ei löydä tukiasemaa, se palautuu valmiustilaan muutaman sekunnin kuluttua. Yritä uudelleen vaihtamalla tukiaseman numero ja varmistu ettet ole

ympäristössä jossa on häiriöitä. Siirry lähemmäksi tukiasemaa.

4.2 LUURIN ASETUS TOISEEN TUKIASEMAAN

Jos haluat käyttää Butler 2511C DELUXE luuria toisen mallin tukiasemassa, on tämä tukiasema oltava GAP yhteensopiva.

1. Tukiaseman asettaminen kirjausmuotoon, katso tukiaseman käsikirjasta kuinka se suoritetaan.
2. Suorita menettelyt 3 -10 kappaleesta 4.1 lisäluurin asetus.

5. VIANETSINTÄ

Vika	Mahdollinen syy	Ratkaisu
Ei näyttöä	Pattereita ei ole ladattu	Tarkista patterien asento Lataa patterit uudelleen
	Luuri on pois päältä	Kytke luuri päälle
Ei valintaääntä	Puhelinlinjan johto on huonosti liitetty	Tarkista puhelinlinjan johdon liitäntä
	Toinen luuri on linjalla	Odoti kunnes toinen luuri vapauttaa linjan
Ikoni vilkkuu	Luuri on kuuluvuusalueen ulkopuolella	Vie luuri lähemmäksi tukiasemaa
	Tukiasemalla ei ole teholähdettä	Tarkista onko laite liitetty verkkovirtaan
	Luuria ei ole kirjattu tukiasemaan	Kirjaa luuri tukiasemaan
Puhelin ei reagoi näppäimien painamiseen	Käsittelyvirhe	Poista patterit ja aseta ne takaisin paikalleen

6. TOPCOM-TAKUU

6.1 TAKUUAIKA

Topcom-laitteilla on 24 kuukauden takuu. Takuu aika alkaa sinä päivänä, jolloin uusi laite ostetaan. Akkujen ja paristojen takuu aika on 6 kuukautta ostosta. Jos tarvikkeet tai viat aiheuttavat laitteelle vähäisiä toimintahäiriöitä tai laskevat hieman laitteen arvoa, takuu ei korvaa tällaisia menetyksiä.

Takuu myönnetään alkuperäistä kuittia vastaan, jos kuitissa on mainittu ostopäivämäärä ja laitteen tyyppi.

6.2 TAKUUTOIMET

Palauta viallinen laite Topcomin palvelukeskukseen ostokuitin kera.

Jos laitteeseen tulee vika takuuajana, Topcom tai sen virallisesti nimetty palvelukeskus korjaa materiaali- tai valmistusvirheistä johtuvat viat maksutta. Topcom voi täyttää takuuvelvollisuutensa joko korjaamalla tai vaihtamalla viallisen laitteen tai viallisen laitteen osan. Jos laite vaihdetaan uuteen, tilalle annetun laitteen väri ja malli voivat poiketa alkuperäisen laitteen väristä ja mallista.

Alkuperäinen ostopäivämäärä määrää takuuajan alkamisajankohdan. Takuu aika ei pitene, jos Topcom tai sen nimetty palvelukeskus vaihtaa tai korjaa laitteen.

6.3 TAKUUEHDOT

Takuu ei korvaa vääränlaisesta käsittelystä tai käytöstä johtuvia vaurioita, eikä vaurioita, jotka johtuvat muiden kuin Topcomin suosittelemien, ei-alkuperäisten osien tai lisälaitteiden käytöstä.

Langattomat Topcom-puhelimet on suunniteltu käytettäväksi ainoastaan uudelleenladattavien paristojen kanssa. Takuu ei korvaa muiden kuin uudelleenladattavien paristojen käytöstä aiheutuneita vaurioita.

Takuu ei korvaa ulkopuolisten tekijöiden, kuten salama-, vesi- tai palovahinko, aiheuttamia vaurioita eikä kuljetuksen aikana aiheutuneita vaurioita.

Takuu ei ole voimassa, jos laitteen sarjanumero on muutettu, poistettu tai tehty lukemattomiksi.

Takuu ei ole voimassa, jos laitteen omistaja tai epäpätevä, muu kuin virallisesti nimetty Topcom-palvelukeskus on korjannut tai muutellut laitetta.

7. TEKNISET TIEDOT

- Standardi: DECT (**D**igital **E**nhanced **C**ordless **T**elecommunications)
- GAP (**G**eneric **A**ccess **P**rofile)
- Taajuusalue: 1880 MHz - 1900 MHz
- Kanavien määrä: 120 duplex kanavaa
- Modulaatio: GFSK
- Puheen koodaus: 32 k bittiä/sek.
- Lähetysteho: 10 mW (keskivertoteho kanavaa kohti)
- Tukiaseman tehölähde: 220 V / 50 Hz tukiasemalle
- Luurin patterit: 2 uudelleen ladattavaa patteria AAA, NiMh 550 mAh
- Luurin kokonaiskäyttöaika: 250 tuntia valmiustilassa
- Puheaika: 15 tuntia
- Latausaika: 6-8 tuntia
- Normaali käyttölämpötila: +5 °C - +45 °C

TOPCOM[®]

visit our website

www.topcom.net

Free Manuals Download Website

<http://myh66.com>

<http://usermanuals.us>

<http://www.somanuals.com>

<http://www.4manuals.cc>

<http://www.manual-lib.com>

<http://www.404manual.com>

<http://www.luxmanual.com>

<http://aubethermostatmanual.com>

Golf course search by state

<http://golfingnear.com>

Email search by domain

<http://emailbydomain.com>

Auto manuals search

<http://auto.somanuals.com>

TV manuals search

<http://tv.somanuals.com>