



TOSHIBA

OWNER'S MANUAL

Color Television

COLORSTREAM®

Important Safeguards

Welcome to Toshiba

Connecting your TV

Using the Remote Control

Setting up your TV

Using the TV's Features

Appendix

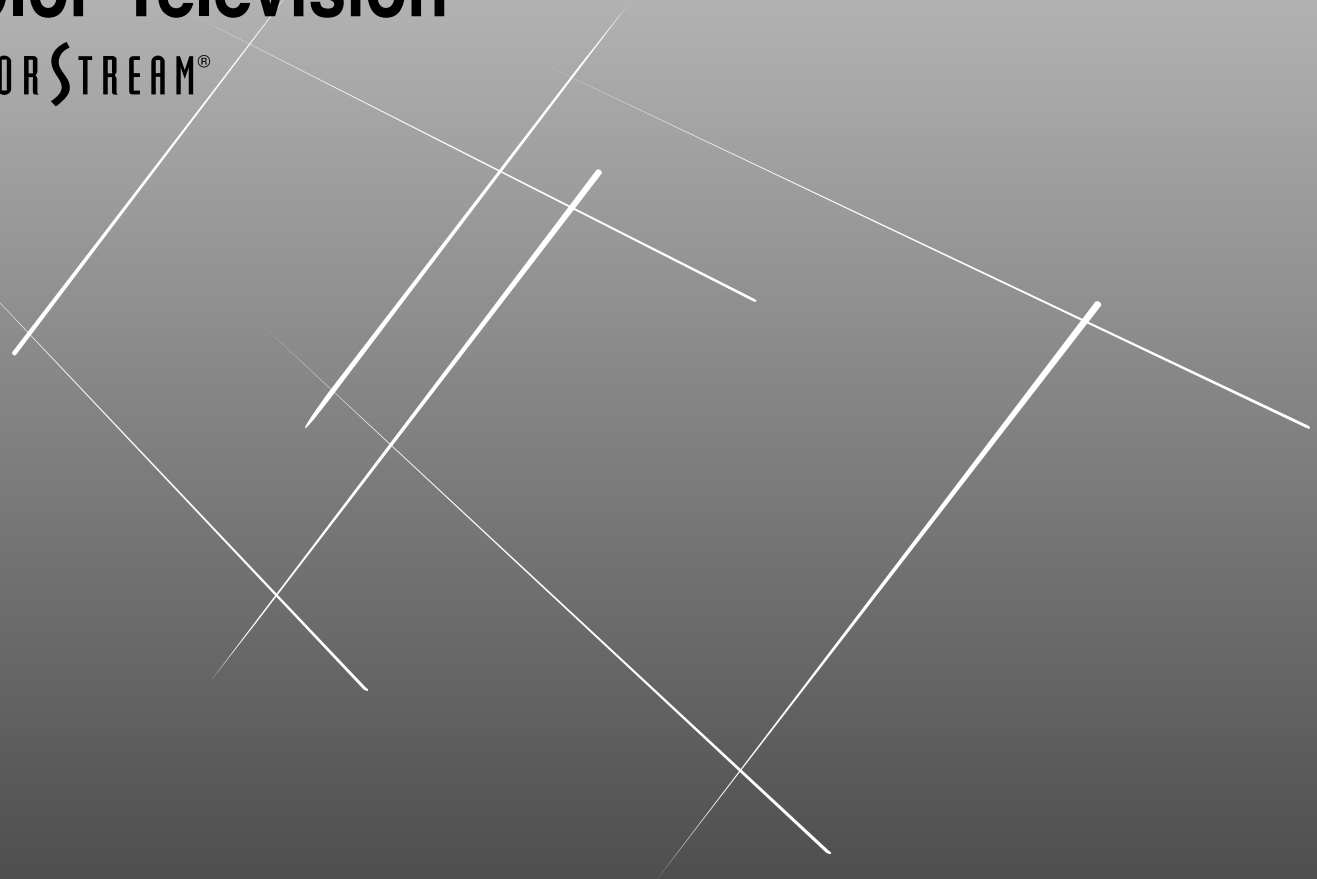

Owner's Record

The model number and serial number are on the back of your TV. Record these numbers in the spaces below. Refer to these numbers whenever you communicate with your Toshiba dealer about this TV.

Model number:

Serial number:

27A32

© 2002 TOSHIBA CORPORATION
All Rights Reserved



Important Safeguards

Dear Customer,

Thank you for purchasing this Toshiba TV. This manual will help you use the many exciting features of your new TV. **Before operating the TV, please read this manual completely, and keep it nearby for future reference.**

Safety Precautions

WARNING

TO REDUCE THE RISK OF FIRE OR ELECTRIC SHOCK, DO NOT EXPOSE THIS APPLIANCE TO RAIN OR MOISTURE.



WARNING: TO REDUCE THE RISK OF ELECTRIC SHOCK, DO NOT REMOVE COVER (OR BACK). NO USER-SERVICEABLE PARTS INSIDE. REFER SERVICING TO QUALIFIED SERVICE PERSONNEL.

 The lightning symbol in the triangle tells you that the voltage inside this product may be strong enough to cause an electric shock. **DO NOT TRY TO SERVICE THIS PRODUCT YOURSELF.**

 The exclamation mark in the triangle tells you that important operating and maintenance instructions follow this symbol.

NOTE TO CATV INSTALLERS IN THE USA

This is a reminder to call the CATV system installer's attention to Article 820-40 of the NEC, which provides guidelines for proper grounding and, in particular, specifies that the cable ground shall be connected to the grounding system of the building, as close to the point of cable entry as practical. For additional antenna grounding information, see items 24 and 25 on page 4.

NOTICE OF POSSIBLE TV STAND INSTABILITY

 **DANGER: RISK OF SERIOUS PERSONAL INJURY OR DEATH!** Use this TV with the TOSHIBA TV stand recommended in the "Specifications" section only. Use with other stands may result in instability, causing possible injury or death.

NOTICE OF POSSIBLE ADVERSE EFFECTS ON TV PICTURE TUBE

If a fixed (non-moving) pattern remains on the TV screen for long periods of time, the image can become permanently engrained in the picture tube. **This type of damage is NOT COVERED BY YOUR WARRANTY.** See item 32 on page 4.

Child Safety



It Makes A Difference Where Your TV Stands

Congratulations on your purchase! As you enjoy your new TV, keep these safety tips in mind:

The Issue

- If you are like most Americans, you have a TV in your home. Many homes, in fact, have more than one TV.
- The home theater entertainment experience is a growing trend, and larger TVs are popular purchases; however, they are not always supported on the proper TV stands.
- Sometimes TVs are improperly secured or inappropriately situated on dressers, bookcases, shelves, desks, audio speakers, chests, or carts. As a result, TVs may fall over, causing unnecessary injury.

Toshiba Cares!



- The consumer electronics industry is committed to making home entertainment enjoyable and safe.
- The Consumer Electronics Association formed the Home Entertainment Support Safety Committee, comprised of TV and consumer electronics furniture manufacturers, to advocate children's safety and educate consumers and their families about television safety.

Tune Into Safety

- One size does NOT fit all! Use appropriate furniture large enough to support the weight of your TV (and other electronic components).
- Use appropriate angle braces, straps, and anchors to secure your furniture to the wall (but never screw anything directly into the TV).
- Carefully read and understand the other enclosed instructions for proper use of this product.
- Do not allow children to climb on or play with furniture and TVs.
- Avoid placing any item on top of your TV (such as a VCR, remote control, or toy) that a curious child may reach for.
- Remember that children can become excited while watching a program and can potentially push or pull a TV over.
- Share our safety message about this hidden hazard of the home with your family and friends. Thank you!



CEA
Consumer Electronics Association

2500 Wilson Blvd.
Arlington, VA 22201 U.S.A.
Tel. 703-907-7600 Fax 703-907-7690
www.CE.org
CEA is the Sponsor, Producer and Manager of the International CES®

05/02.2





Important Safety Instructions

- 1) Read these instructions.
- 2) Keep these instructions.
- 3) Heed all warnings.
- 4) Follow all instructions.



- 5) Do not use this apparatus near water.



- 6) Clean only with a dry cloth.

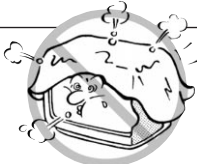

- 7) Do not block any ventilation openings. Install in accordance with the manufacturer's instructions.

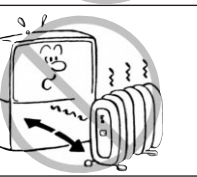

- 8) Do not install near any heat sources such as radiators, heat registers, stoves, or other apparatus (including amplifiers) that produce heat.

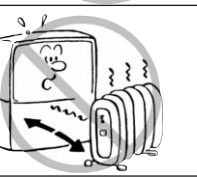

- 9) Do not defeat the safety purpose of the polarized or grounding type plug. A polarized plug has two blades with one wider than the other. A grounding type plug has two blades and a third grounding prong. The wide blade or the third prong are provided for your safety. If the provided plug does not fit into your outlet, consult an electrician for replacement of the obsolete outlet.

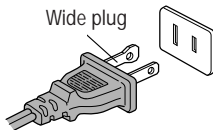

CAUTION: To reduce the risk of electric shock, do not use the polarized plug with an extension cord, receptacle, or other outlet unless the blades can be inserted completely to prevent blade exposure.

- 10) Protect the power cord from being walked on or pinched, particularly at plugs, convenience receptacles, and the point where it exits the apparatus.

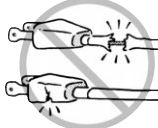

- 11) Only use attachments/accessories specified by the manufacturer.

- 12) Use only with the cart, stand, tripod, bracket, or table specified by the manufacturer, or sold with the apparatus. When a cart is used, use caution when moving the cart/apparatus combination to avoid injury from tip-over.



- 13) Unplug this apparatus during lightning storms or when unused for long periods of time.



- 14) Refer all servicing to qualified service personnel. Servicing is required when the apparatus has been damaged in any way, such as power supply cord or plug is damaged, liquid has been spilled or objects have fallen into the apparatus, the apparatus has been exposed to rain or moisture, does not operate normally, or has been dropped.



05/02.2

Installation, Care, and Service

Installation

Follow these recommendations and precautions and heed all warnings when installing your TV:

- 15) Never modify this equipment. Changes or modifications may void: a) the warranty, and b) the user's authority to operate this equipment under the rules of the Federal Communications Commission.

- 16) **DANGER: RISK OF SERIOUS PERSONAL INJURY, DEATH, OR EQUIPMENT DAMAGE!** Never place the TV on an unstable cart, stand, or table. The TV may fall, causing serious personal injury, death, or serious damage to the TV.



- 17) Never place or store the TV in direct sunlight; hot, humid areas; areas subject to excessive dust or vibration; or locations with temperatures at or below 41°F (5°C).



- 18) Always place the TV on the floor or a sturdy, level, stable surface that can support the weight of the unit.



- 19) Never place items such as vases, aquariums, or candles on top of the TV.



- 20) Never block or cover the slots or openings in the TV cabinet back, bottom, and sides. Never place the TV:
 - on a bed, sofa, rug, or similar surface;
 - too close to drapes, curtains, or walls; or
 - in a confined space such as a bookcase, built-in cabinet, or any other place with poor ventilation.



The slots and openings are provided to protect the TV from overheating and to help maintain reliable operation of the TV.

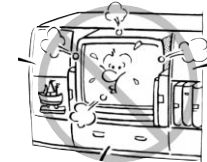

- 21) Never allow anything to rest on or roll over the power cord, and never place the TV where the power cord is subject to wear or abuse.

- 22) Never overload wall outlets and extension cords.



Important Safeguards

Welcome to Toshiba

Connecting your TV

Using the Remote Control

Setting up your TV

Using the TV's Features

Appendix

- 23) Always operate this equipment from a 120 VAC, 60 Hz power source only.



- 24) Always make sure the antenna system is properly grounded to provide adequate protection against voltage surges and built-up static charges (see Section 810 of the National Electric Code).

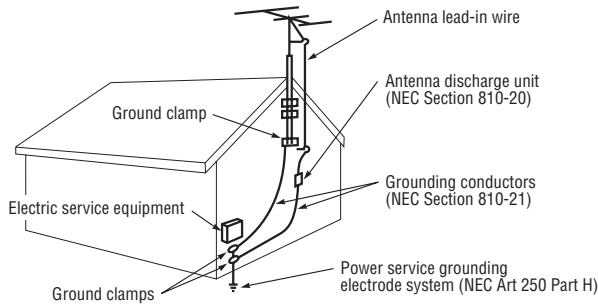

- 25) **! DANGER: RISK OF SERIOUS PERSONAL INJURY OR DEATH!**
- Use extreme care to make sure you are never in a position where your body (or any item you are in contact with, such as a ladder or screwdriver) can accidentally touch overhead power lines. Never locate the antenna near overhead power lines or other electrical circuits.
 - Never attempt to install any of the following during lightning activity:
 - a) an antenna system; or b) cables, wires, or any home theater component connected to an antenna or phone system.

Care

For better performance and safer operation of your TOSHIBA TV, follow these recommendations and precautions:

- 26) Always sit approximately 10–25 feet away from the TV and as directly in front of it as possible. The picture can appear dull if you sit too far to the left or right of the TV, or if sunlight or room lights reflect on the screen. Turn the TV off to check for reflections on the screen, and then remove the source of reflections while viewing the TV.

- 27) Always unplug the TV before cleaning. Never use liquid or aerosol cleaners.

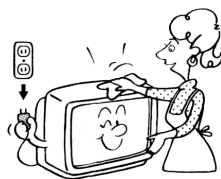

- 28) **! WARNING: RISK OF ELECTRIC SHOCK!** Never spill liquids or push objects of any kind into the TV cabinet slots.

- 29) [This item applies to projection TVs only.] If the air temperature rises suddenly (for example, when the TV is first delivered), condensation may form on the lenses. This can make the picture appear distorted or the color appear faded. If this happens, turn off the TV for 6 to 7 hours to allow the condensation to evaporate.

- 30) For added protection of your TV from lightning and power surges, always unplug the power cord and disconnect the antenna from the TV if you leave the TV unattended or unused for long periods of time.

- 31) During normal use, the TV may make occasional snapping or popping sounds. This is normal, especially when the unit is being turned on or off. If these sounds become frequent or continuous, unplug the power cord and contact a Toshiba Authorized Service Center.

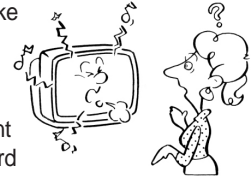

- 32) **Possible Adverse Effects on TV Picture Tube:** If a fixed (non-moving) pattern remains on the TV screen for long periods of time, the image can become permanently engrained in the picture tube and cause subtle but permanent ghost images. **This type of damage is NOT COVERED BY YOUR WARRANTY.** Never leave your TV on for long periods of time while it is displaying the following formats or images:

- **Fixed Images**, such as PIP/POP windows, stock tickers, video game patterns, TV station logos, and websites.
- **Special Formats** that do not use the entire screen. For example, viewing letterbox style (16:9) media on a normal (4:3) display (gray bars at top and bottom of screen); or viewing normal style (4:3) media on a widescreen (16:9) display (gray bars on left and right sides of screen).

Service

- 33) **! WARNING: RISK OF ELECTRIC SHOCK!** Never attempt to service the TV yourself. Opening and removing the covers may expose you to dangerous voltage or other hazards. Refer all servicing to a Toshiba Authorized Service Center.

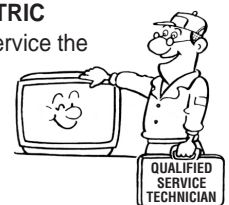

- 34) If you have the TV serviced:

- Ask the service technician to use only replacement parts specified by the manufacturer.
- Upon completion of service, ask the service technician to perform routine safety checks to determine that the TV is in safe operating condition.



- 35) When the TV reaches the end of its useful life, ask a qualified service technician to properly dispose of the TV. Improper disposal may result in a picture tube implosion and possible personal injury.

05/02.2



Important Safety Information	2-4
Welcome to Toshiba	6
Exploring your new TV	6
Selecting a location for the TV	6
Connecting your TV	7
Connecting a VCR	7
Connecting a cable converter box	8
Connecting a DVD player/satellite receiver and a VCR	9
Connecting a DVD player with ColorStream® and a VCR	9
Connecting two VCRs	10
Connecting a camcorder	10
Connecting an audio amplifier	10
Using the remote control	11
Preparing the remote control for use	11
Installing the remote control batteries	11
Using the remote control with a VCR or a cable TV converter	11
Programming the remote control for use with a VCR or a cable TV converter	12
VCR and cable TV converter codes	12
Learning about the remote control	13
Setting up your TV	14
Changing the on-screen display language	14
Adding channels to the TV's memory	15
Programming channels automatically	15
Adding and erasing channels manually	15
Changing channels	15
Using the TV's features	16
Adjusting the channel settings	16
Switching between two channels	16
Programming your favorite channels	16
Using the V-Chip (parental control) feature (U.S. V-Chip system only)	17
Selecting a PIN code	17
Blocking programs by ratings	18
Blocking unrated movies or programs	21
Using the LOCK menu	21
Locking channels	21
Locking video input	22
Setting the game timer	22
Labeling channels	23
Adjusting the picture	24
Adjusting the picture quality	24
Watching video input	24
Selecting the ColorStream® mode	24
Displaying on-screen information	24
Setting the sleep timer	25
Using the closed caption feature	25
Adjusting the sound	26
Muting the sound	26
Selecting stereo/SAP broadcasts	26
Adjusting the sound quality	27
Using the StableSound® feature	27
Auto power off	27
Understanding the Power Return feature	27
Appendix	28
Troubleshooting	28
Specifications	29
Limited United States Warranty	30
Limited Canada Warranty	31

Important Safeguards

Welcome to Toshiba

Connecting your TV

Using the Remote Control

Setting up your TV

Using the TV's Features

Appendix





Welcome to Toshiba

Welcome to Toshiba

Congratulations! You have purchased one of the finest color TVs on the market. The goal of this manual is to guide you through setting up and operating your Toshiba TV as quickly as possible.

You may need to purchase other audio or video cables to connect your equipment. See "Connecting your TV" on page 7 for more information.

Please read all the safety and operating instructions carefully before you begin.

Exploring your new TV

You can operate your TV by using the buttons on the front panel or the remote control. The front and back panels provide all the inputs you will need to connect other equipment to your TV.

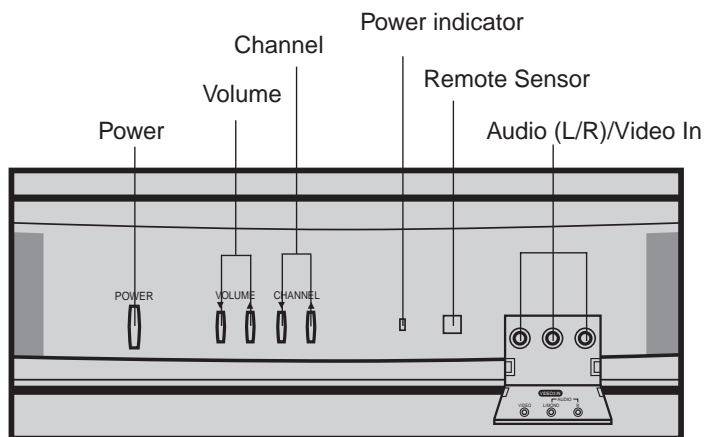

TV front panel

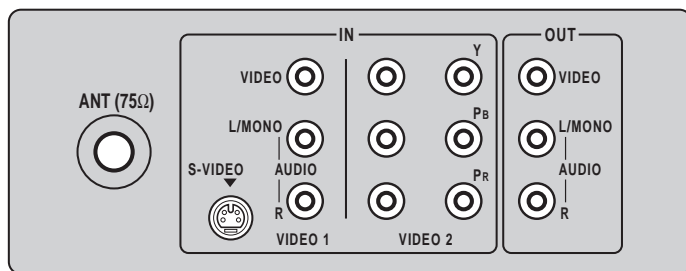

TV back panel

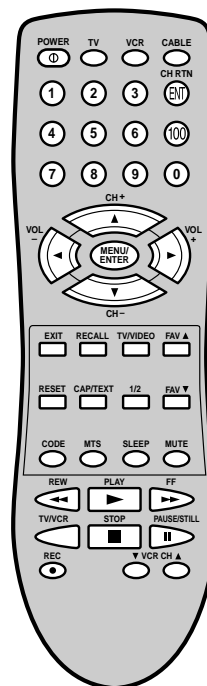

Selecting a location for the TV

- Place the TV on the floor or on a sturdy platform in a location where light does not directly hit the screen.
- Place the TV far enough from the walls to allow proper ventilation. Inadequate ventilation may cause overheating, which may damage the TV.

The model number and serial number are on the back of your TV. Record these numbers in the spaces below. Refer to these numbers whenever you communicate with your Toshiba dealer about this TV.

Model number: _____

Serial number: _____





Connecting your TV

If you haven't connected electronic equipment before, or you have been frustrated in the past, you may wish to read this section. (Cables are not supplied.)

- A coaxial cable is the standard cable that comes in from your antenna or cable converter box. Coaxial cables use "F" connectors.
- Audio and video cables are usually color coded according to use: yellow for video and red and white for audio. The red audio cable is for the stereo right channel, and the white audio cable is for the stereo (or mono) left channel. If you look at the rear panel of the TV, you will see that the terminals are color coded in the same manner as the cables.
- S-video cables provide better picture performance. S-video cables can only be used with S-video compatible components.
- ColorStream® cables come in sets of three and provide the best picture performance. ColorStream cables can only be used with ColorStream compatible components.

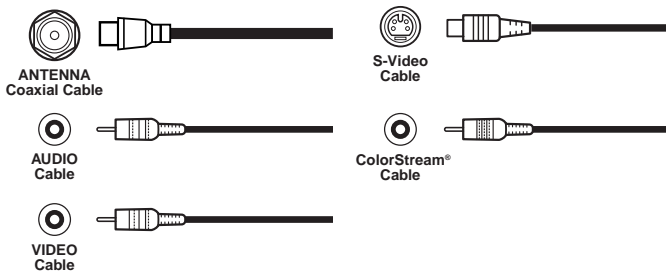

Connecting a VCR

This connection allows you to watch local channels and video programs, play or record on the VCR while watching TV, and record from one channel while watching another channel.

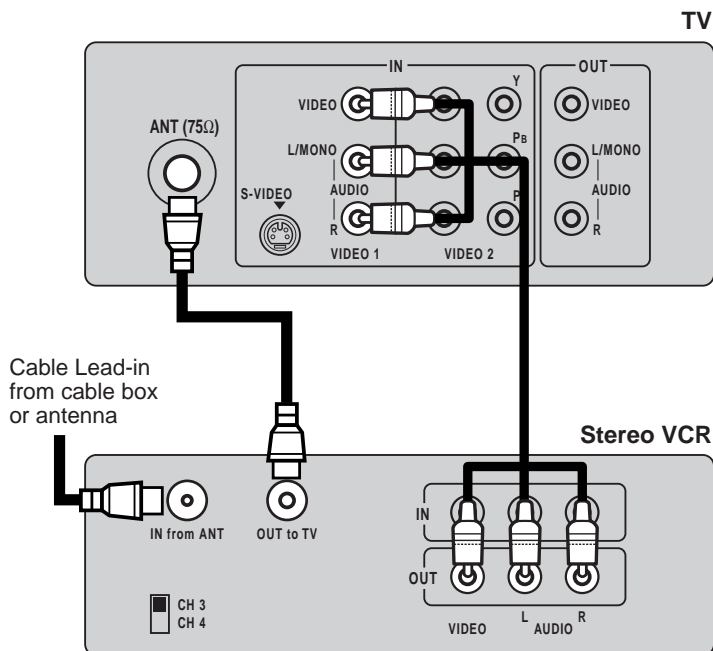

Caution:

Do not plug the TV in until you have finished connecting all of your equipment.

You will need:

- one coaxial cable
- one pair of audio cables (one single audio cable for a mono VCR)
- one video cable

Note:

If using a mono VCR, connect L/Mono to VCR Audio OUT using only one audio cable. If you have a S-VHS VCR, use the S-video connections and remove the video cable. Do not connect a regular video cable and an S-video cable to Video 1 simultaneously.





Connecting a cable converter box

This television has an extended tuning range and can tune most cable channels without using a cable company supplied converter box. Some cable companies offer "premium pay channels" in which the signal is scrambled. Descrambling these signals for normal viewing requires the use of a descrambler device, which is generally provided by the cable company.

For Subscribers to Basic Cable TV Service

For basic cable service not requiring a Converter/Descrambler box, connect the CATV 75 ohm Coaxial Cable directly to the Antenna Jack on the back of the television.

For Subscribers to Scrambled Cable TV Service

If you subscribe to a cable service that requires the use of a Converter/Descrambler box, connect the incoming cable to the Converter/Descrambler box and connect the output of the box to the Antenna Jack on the back of the television. Follow the connections shown below. Set the television to the output of the Converter/Descrambler box (usually channel 3 or 4) and use the Converter/Descrambler box to select channels.

For Subscribers to Unscrambled Basic Cable with Scrambled Premium Channels

If you subscribe to a cable service in which basic cable channels are unscrambled and premium channels require the use of a Converter/Descrambler box, you may wish to use a two-set signal splitter (sometimes called a "two-set coupler") and an A/B Switch box from the cable installer or an electronics supply store. Follow the connections shown below. With the switch in the "B" position, you can directly tune any unscrambled channels on your TV. With the switch in the "A" position, tune your TV to the output of the Converter/Descrambler box (usually channel 3 or 4) and use the box to tune scrambled channels.

Note:

When you use a converter box with your TV, there may be features that you cannot program using the remote control, such as labeling channels, blocking channels, and programming your favorite channels.

Incoming CATV

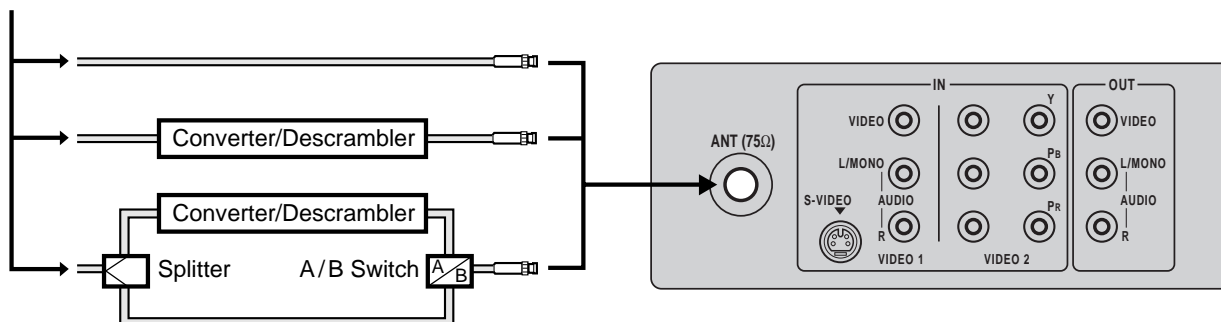



Connecting a DVD player/satellite receiver and a VCR

This connection allows you to watch DVD/satellite, video and TV programs. You can record from the DVD player/satellite receiver and TV, as well as record one TV channel while watching another channel.

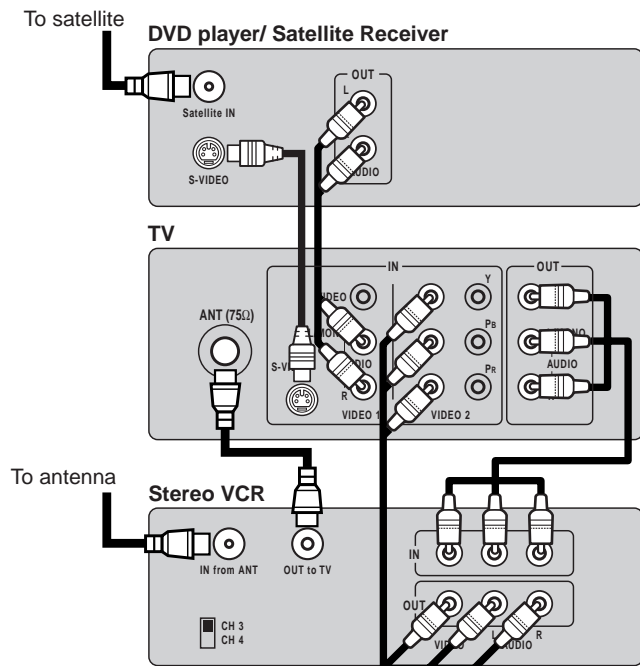

You will need:

- one coaxial cable
- three pairs of audio cables (two pairs and one single audio cable for a mono VCR)
- two video cables
- one S-video cable

Note:

You can use a video cable instead of the S-video cable, but the picture quality will decrease. If you use an S-video cable between the TV and DVD player/satellite receiver, make the audio connections only and remove the video connection.

Connecting a DVD player with ColorStream® (Component video) and a VCR

This connection allows you to watch DVD, video tape, or TV programs and record DVD or TV programs. You can record from one source while watching a program from another source. Your TV is capable of using ColorStream (component video). Connecting your TV to a component video compatible DVD player, such as a Toshiba DVD player with ColorStream®, can greatly enhance picture quality and performance.

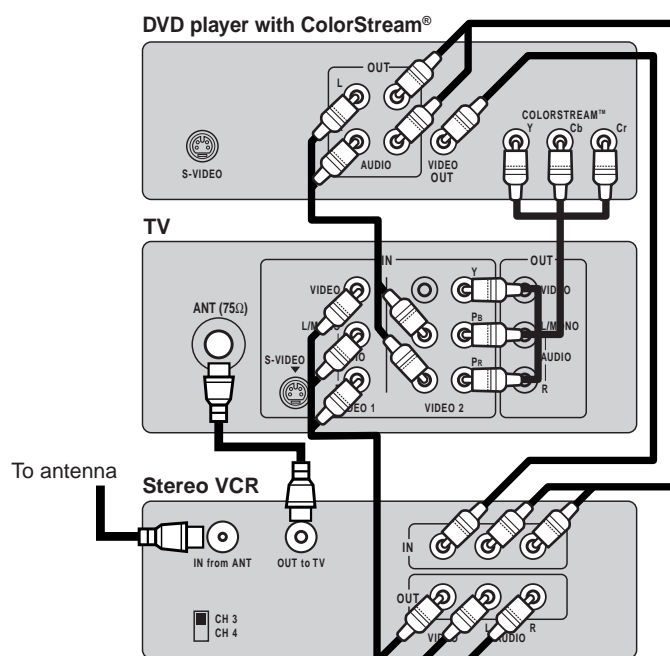

You will need:

- one coaxial cable
- three pairs of audio cables (two pairs and one single audio cable for a mono VCR)
- two video cables
- one set of ColorStream video cables

The unauthorized recording, use, distribution or revision of television programs, videotapes, DVDs, and other materials is prohibited under the Copyright Laws of the United States and other countries, and may subject you to civil and criminal liability.

Important Safeguards

Welcome to Toshiba

Connecting your TV

Using the Remote Control

Setting up your TV

Using the TV's Features

Appendix



Connecting two VCRs

This connection allows you to record from one VCR to another VCR while watching a video program. You will also be able to record from one TV channel while watching another channel.

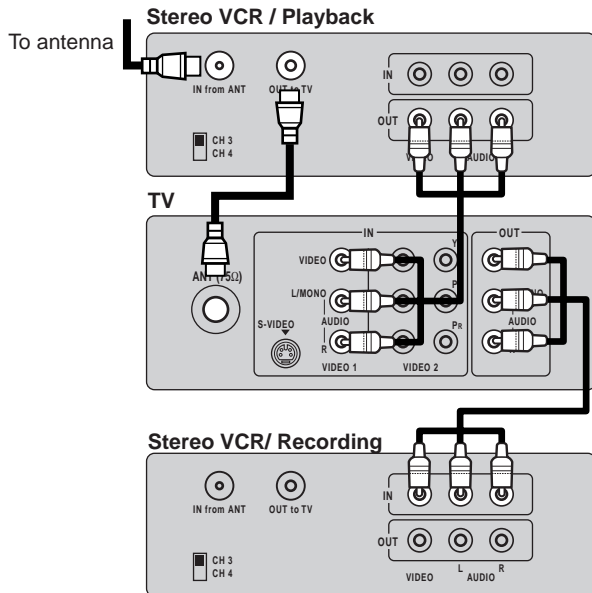

You will need:

- one coaxial cable
- two pairs of audio cables (two single audio cables for mono VCRs)
- two video cables

Note:

Do not connect one VCR to the output and input jacks on the TV at the same time. If you are using an S-VHS VCR, use the S-video connections and remove the video cable.

Connecting a camcorder

This connection allows you to watch video materials recorded on a camcorder.

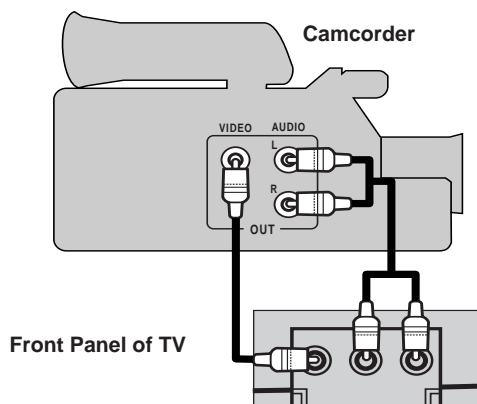

You will need:

- one pair of audio cables
- one video cable

Note:

If you are using an S-VHS camcorder with S-video output, use the Video1 jacks on the back of the TV.

Connecting an audio amplifier

This connection allows you to use an audio amplifier to enjoy a high-quality sound. This also allows you to use external speakers. To control the audio, turn on the TV and the stereo amplifier.

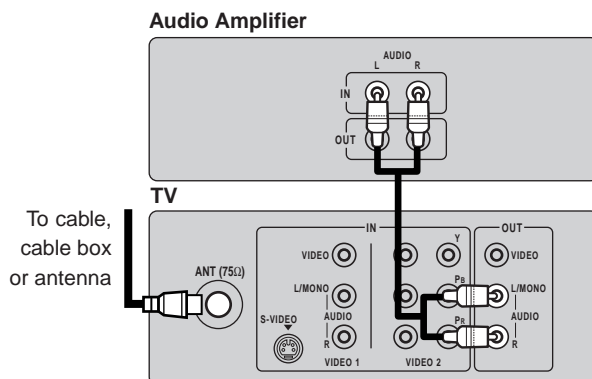

You will need:

- one pair of audio cables

The unauthorized recording, use, distribution or revision of television programs, videotapes, DVDs, and other materials is prohibited under the Copyright Laws of the United States and other countries, and may subject you to civil and criminal liability.





Using the remote control

Preparing the remote control for use

With the remote control, you can operate your TV, most VCR models, and cable TV converters together, even if they are different brands. If you will be using your TV with a Toshiba VCR, your remote control is already programmed and ready to use. If you own different brands of VCRs and/or converters, you first have to program your remote control. (See "Programming the remote control for use with a VCR or a cable TV converter" on page 12.)

Installing the remote control batteries

To install the batteries:

1. Open the battery cover on the back of the remote control.

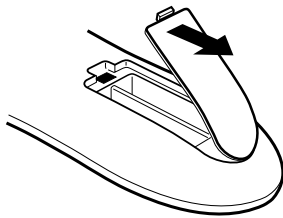

2. Install two "AAA" size batteries. Match the + and - signs on the batteries to the signs on the battery compartment.

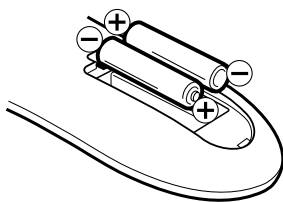

3. Close the battery cover on the remote control until the lock snaps.

Note:

This remote control's functions may or may not operate your VCR or cable TV converter. Refer to the owner's manuals supplied with the equipment to see which features are available. In addition, the original controllers may have features not available on this remote control. If you would like to continue to use these features, you may want to use the original remote control.

Caution:

- Dispose of batteries in a designated disposal area. Do not throw batteries into a fire.
- Do not mix battery types or combine used batteries with new ones.
- Remove dead batteries immediately to prevent battery acid from leaking into the battery compartment.
- If you do not intend to use the remote control for a long time, remove the batteries.

Using the remote control with a VCR or a cable TV converter

To control a Toshiba VCR:

Press the VCR button first. The buttons shown to the right will then control the VCR. The rest of the buttons will operate the TV as usual.

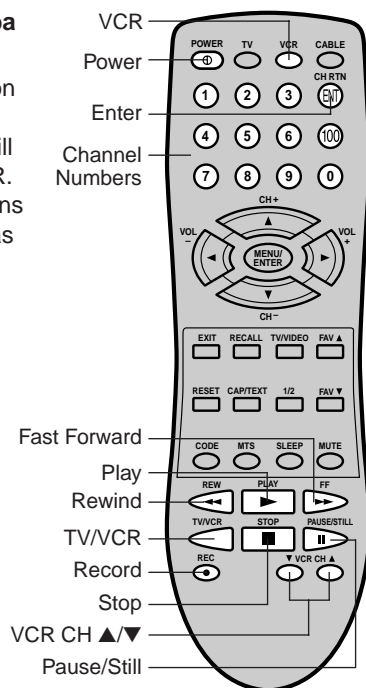

To control a cable TV converter:

Program the remote control to recognize the brand of your converter (see "Programming the remote control for use with a VCR or cable TV converter", on page 12). The buttons shown on the right will control the cable TV converter. Press the CABLE button first.

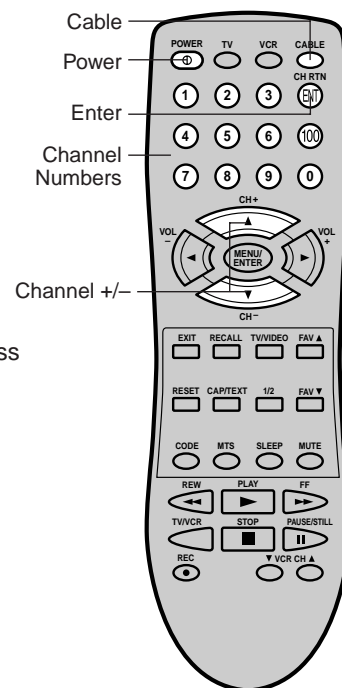

Important Safeguards

Welcome to Toshiba

Connecting your TV

Using the Remote Control

Setting up your TV

Using the TV's Features

Appendix





Programming the remote control for use with a VCR or a cable TV converter

This remote control is pre-programmed to operate Toshiba VCRs. To use VCRs or cable converters other than Toshiba models, you must follow the steps below before you operate your remote control.

1. Press the CODE button and the VCR or the CABLE button you want to program at the same time.
2. Enter the 2-digit code listed below using the Direct Channel Selection buttons (0-9) within 10 seconds.
3. Point the remote control at the VCR or converter and press POWER to test the code.
If the VCR or converter turns on, you have entered the right code.
If the VCR or converter does not respond to the remote control, you may have entered the wrong code. Repeat steps 1-2 with another code.

For future reference, write down the codes you used:

VCR code _____

Cable TV converter code _____

Note:

- When shipped from the factory, the remote control is set to operate your TV.
- If you do not enter the code within 10 seconds from step 1 or if you enter a code not listed below, this operation is canceled.
- Each time you replace the batteries, you must reprogram the remote control.
- Some newer VCRs are capable of working on either of two remote codes. These VCRs have a switch labeled "VCR1/VCR2".
If your VCR has this kind of switch, and does not respond to any of the codes for your VCR, set the switch to the other position (VCR1 or VCR2) and reprogram the remote control.

VCR and cable TV converter codes

VCR			
Admiral	08, 61	Multi Tech	39
Adventura	31	NEC	02, 18
Aiwa	31	Orion	33, 50
Akai	23, 38, 41	Panasonic	14, 51, 59
Audio Dynamics	02, 18	Pentax	15
Bell & Howell	06, 47	Philco	07, 14
Broksonic	21, 26, 33, 50, 55	Philips	07, 14, 27
Canon	14	Pioneer	10, 15
Citizen	09	Portland	46
Craig	12	Pro Scan	16, 60
Curtis Mathes	14, 59	Quasar	14, 59
Daewoo	44, 46, 48, 54	RCA	15, 16, 20, 27, 40, 42, 60
Daytron	36, 46	Realistic	06, 08, 12, 14, 31
DBX	02, 18	Samsung	20, 30
Emerson	03, 21, 23, 26, 33, 35, 43, 50	Sansui	39
Fisher	11, 12, 13, 47	Sanyo	06, 12, 47
Funai	31	Scott	04, 05, 33, 43
General Electric	14, 16, 20	Sears	06, 09, 11, 12, 15
Goldstar	09	Sharp	08, 61
Go Video	56, 62, 63	Shintom	39
Hitachi	15, 57	Signature 2000	08, 14, 16, 19, 31, 49
Instant Replay	14, 27	Sony	17, 32, 37
J.C. Penney	14, 15, 18, 27	Sylvania	07, 14, 27
JVC	02, 25, 58	Symphonic	31
Kenwood	02	Tashiko	09
Logik	39	Tatung	02
LXI	09, 31	Teac	02, 31
Magnavox	07, 14, 31	Teknika	34
Marantz	07, 18	Toshiba	05, 15
Marta	09	XR1000	39
Memorex	06, 12, 14, 31, 33	Vector Research	04, 18
Mitsubishi	04, 22, 52, 64	Yamaha	02, 18
Montgomery Ward	08, 14, 16, 19, 31, 49	Zenith	01, 24, 25, 29, 37

CABLE TV CONVERTER			
Allegro	58, 62	RCA DSS	73
Allegro A/B Switch	61	Regency	29
Gemini	05, 31, 38	Samsung	35
General Electric	67	Scientific Atlanta	16, 23, 36, 64
General Instrument	05, 06	Sprucer	13
Hamlin	02, 03, 45, 65, 66	Standard Comp	35
Jerrold	04, 07, 08, 09, 10, 18, 60, 63	Texscan	39, 56, 71
Kale Vision	35	Tocom	17, 18, 46
Macom	14, 21	Unika	48, 62
Magnavox	34	United Satellite	44
NSC	35, 39, 68, 69, 70	Universal	58, 62
Oak	11, 32, 42	Vid Tech	40
Panasonic	13, 20	Video Way	49
Paragon	33	Viewstar	54, 55, 72
Philips	47, 50, 52, 54, 55	Zenith	01, 53, 74
Pioneer	15, 43	Zenith Satellite	12, 28, 30, 51



Learning about the remote control

POWER turns the TV on and off (page 11)

Sleep timer sets the TV to go off at a set time (page 25)

TV/Video selects video input source (page 24)

Channel + / - cycles through programmed channels (page 15)

TV/VCR/Cable switches between TV, VCR and Cable (page 11)

Channel Numbers allow direct access to channels (page 15)

Volume + / - adjusts the volume level

Channel Return returns to the last viewed channel (page 16)

Menu/Enter allows access to programming menus, and sets programmed menu information (pages 14-28)

Favorite Channels ▲▼ cycles through favorite channels (page 16)

Reset resets settings to preset factory formats (pages 24 and 27)

CAP/TEXT turns closed captions or text on and off (page 25)

1/2 selects closed caption/text channel 1 or 2 (page 25)

Mute turns off the sound (page 26)

MTS switches among STEREO, SAP and MONO sound (page 26)

Recall displays screen information (page 24)

CODE is used to program the remote control (page 12)

Exit exits programming menus (pages 14-27)

Stop press to stop a videotape

Rec press to start recording a videotape

Play press to play a videotape

FF press to fast forward a videotape

Rew press to rewind a videotape

Pause/Still press to pause or still a videotape

TV/VCR toggles between TV and VCR when viewing while recording

VCR Channel ▲▼ cycles through programmed channels of VCR

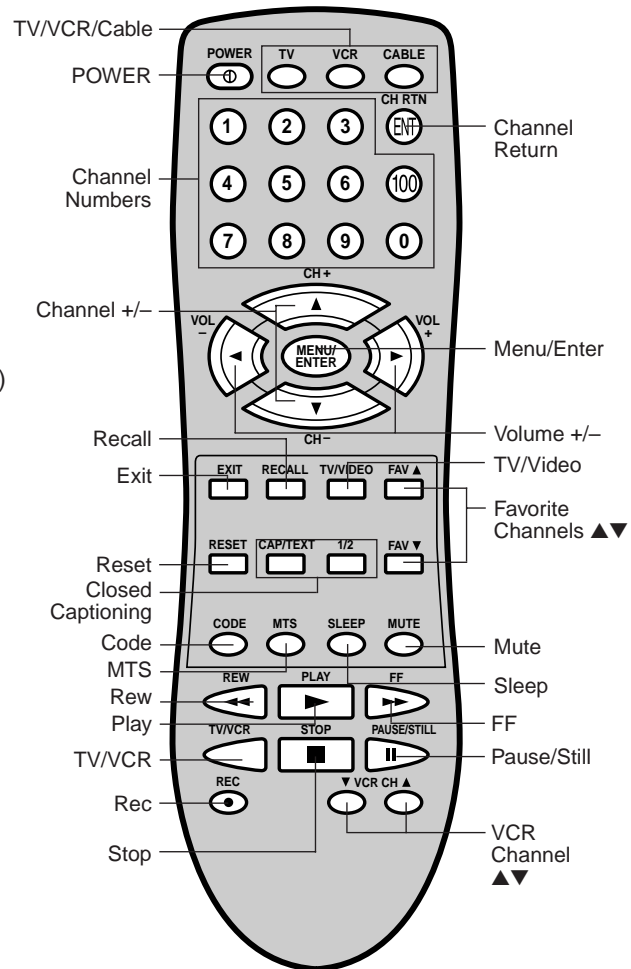

Important Safeguards

Welcome to Toshiba

Connecting your TV

Using the Remote Control

Setting up your TV

Using the TV's Features

Appendix



Setting up your TV

After you've installed the batteries and programmed the remote control, you need to set some preferences on the TV using the menu. You can access the menu with the buttons on the remote control.

- When you make a menu selection, your changes occur immediately. You do not have to press MENU or EXIT to see your changes.
- After fifteen seconds, the menu screen will automatically disappear if you do not make a selection. Your changes will still be saved.
- When you are finished programming the menus, press EXIT.

Changing the on-screen display language

You can choose from three different languages (English, French and Spanish) for the on-screen displays. Adjustment menus and messages will appear in the language of your choice.

To select a language:

1. Press MENU, then press ◀ or ▶ until the OPTION menu appears.

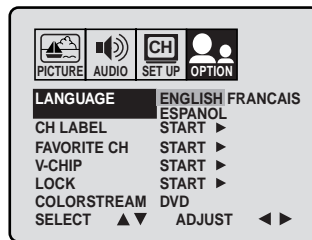
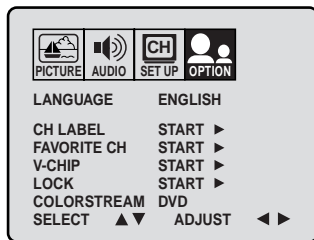

2. Press ▲ or ▼ to highlight LANGUAGE.
3. Press ◀ or ▶ to highlight your desired language.

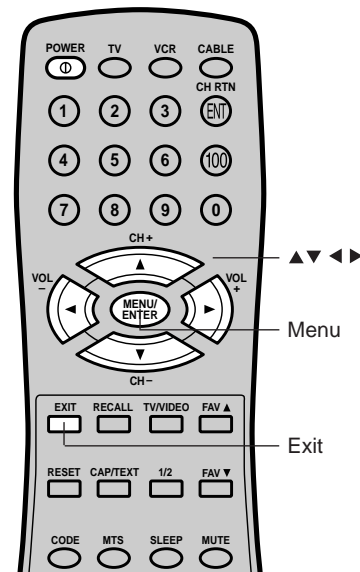

Setting up
your TV





Adding channels to the TV's memory

Your TV will stop on specific channels that are stored in the TV's channel memory when you press Channel + or -. Use the steps below to set all active channels in your area automatically.

Programming channels automatically

Your TV can automatically detect all active channels and store them in its memory. After the TV has stored the channels in its memory automatically, you can add or erase channels manually.

To add channels automatically:

1. Press MENU, then press ◀ or ▶ to display the SET UP menu.
2. Press ▲ or ▼ until the TV/CABLE selection is highlighted.
3. Press ◀ or ▶ to highlight either TV or CABLE, depending on which you use.

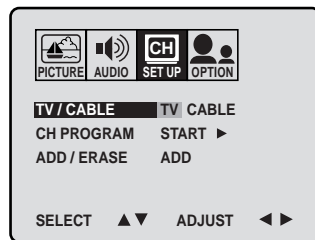

If you use an antenna, choose TV.
If you use cable, choose CABLE.

4. Press ▼ to select CH PROGRAM.
5. Press ◀ or ▶ to start channel programming. The TV will automatically cycle through all the TV or Cable channels (depending on which you selected), and store all active channels in the channel memory.
While the TV is cycling through the channels, the message "PROGRAMMING NOW PLEASE WAIT" appears.
6. When channel programming is complete, the message "COMPLETED (channel or cable number)" appears.
7. Press Channel ▲ or ▼ to view the programmed channels.

Adding and erasing channels manually

After you have programmed the channels automatically, you can add or erase specific channels manually.

To add or erase channels manually:

1. Select the channel you want to add or erase.
If adding channels, you must select the channel to add using the Channel Number buttons.
2. Press MENU, then press ◀ or ▶ to display the SET UP menu.
3. Press ▲ or ▼ to highlight ADD/ERASE.
4. Press ◀ or ▶ to select ADD or ERASE, whichever function you want to perform.
5. Repeat steps 1-4 for other channels you want to add or erase.

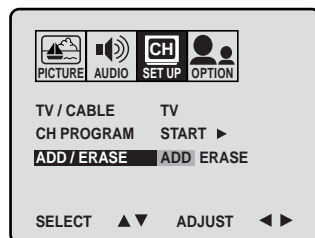

Changing channels

To change the channel, you can:

- change the programmed channels using the remote control
- select a channel directly using the remote control
- scan the channels using the TV buttons

To change to the next programmed channel:

Press Channel + or - on the TV or remote control.

To change to a specific channel (programmed or unprogrammed):

Press the Channel Number buttons (0-9 and 100).

For example, to select channel 125, press the 100 button, the 2 button, and the 5 button.

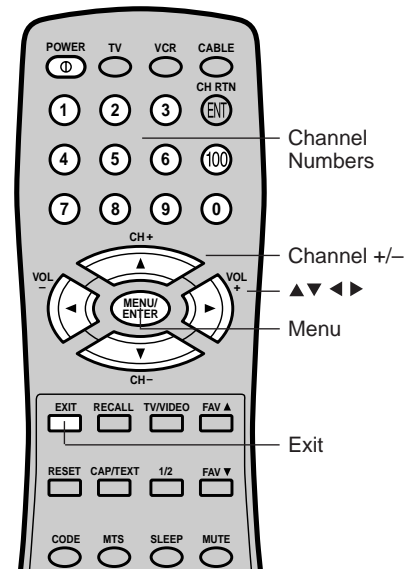
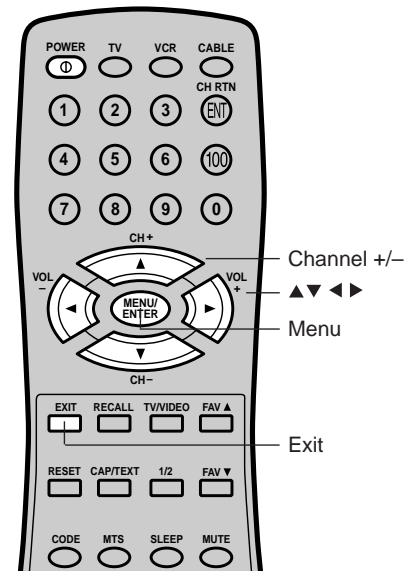

Important Safeguards

Welcome to Toshiba

Connecting your TV

Using the Remote Control

Setting up your TV

Using the TV's Features

Appendix





Using the TV's features

Adjusting the channel settings

Switching between two channels

You can switch between two channels without entering an actual channel number each time.

To switch between two channels:

1. Select the first channel you want to view.
2. Select a second channel using the Channel Number buttons (0-9, 100).
3. Press CH RTN. The previous channel will be displayed.

Each time you press CH RTN, the TV will switch back and forth between the two channels.

Programming your favorite channels

You can preset up to 12 of your favorite channels using the Favorite Channel Programming feature. Because this feature scans through only your favorite channels, it allows you to skip other channels you do not normally watch.

You can still use Channel \blacktriangle / \blacktriangledown to scan through all the channels you programmed in the TV's memory.

To program your favorite channels:

1. Select a channel you want to program.
2. Press MENU, then press \blacktriangleleft or \blacktriangleright to display the OPTION menu.
3. Press \blacktriangle or \blacktriangledown to highlight FAVORITE CH.

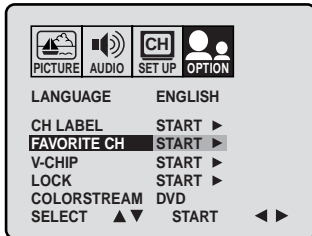

4. Press \blacktriangleleft or \blacktriangleright to display the FAVORITE CH menu. SET/CLEAR will be highlighted.

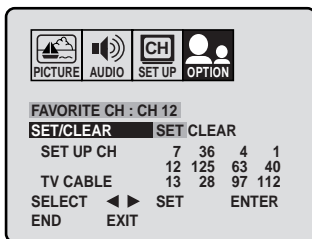

5. Press \blacktriangleleft or \blacktriangleright to highlight SET and press ENTER.
6. Press EXIT to clear the screen.
7. Repeat steps 1 through 6 for up to 11 other channels.

To select your favorite channels:

Press the FAV \blacktriangle / \blacktriangledown buttons on the remote control to select your favorite channels.

The FAV \blacktriangle / \blacktriangledown buttons will not work until you have programmed your favorite channels.

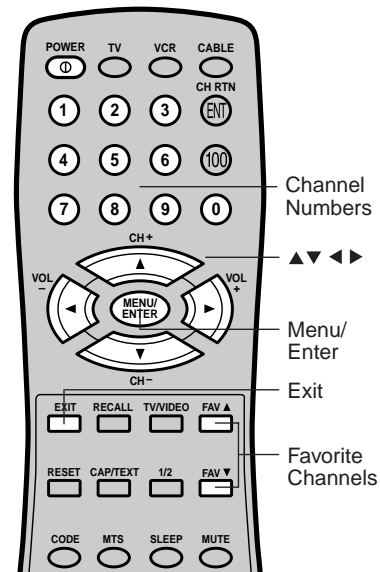
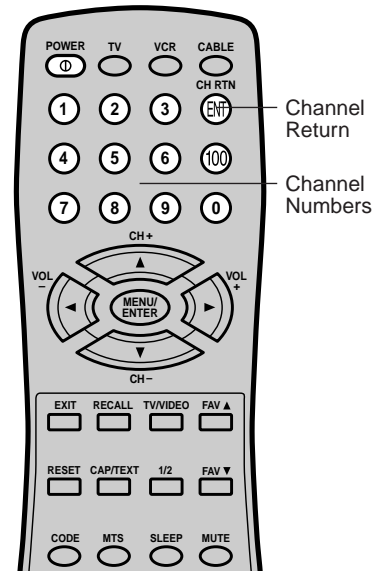



To clear your favorite channels:

1. Select a channel you want to clear.
2. Press MENU, then press ◀ or ▶ to display the OPTION menu.
3. Press ▲ or ▼ to highlight FAVORITE CH.
4. Press ◀ or ▶ to display the FAVORITE CH menu. SET/CLEAR will be highlighted.

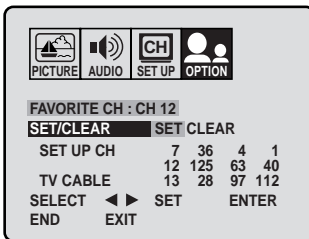

5. Press the ◀ or ▶ to highlight CLEAR.

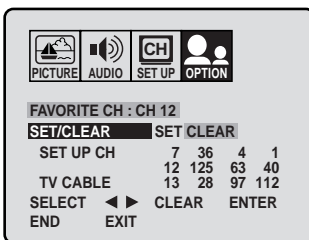

6. Press ENTER until "0" replaces the channel number you want to erase.
7. Press EXIT to clear the screen.
8. Repeat steps 1 through 6 for the other channels.

Using the V-Chip (parental control) feature

The V-Chip function is available only for the U.S. V-Chip system. The Canadian V-Chip system is not supported.

You can prevent others from viewing certain programs or channels by blocking them using the V-Chip feature.

Selecting a PIN code

Before you can block programs and channels, you must select a personal identification number (PIN) code. The PIN code you select prevents others from changing the rating limits you set.

To select your PIN code and access the V-Chip menus:

1. Press MENU, then press ◀ or ▶ to highlight the OPTION menu.
2. Press ▲ or ▼ to highlight V-CHIP.

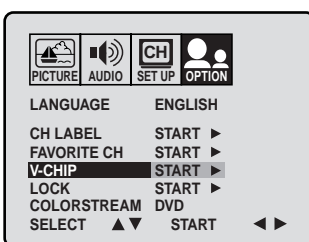

Note:

This selected PIN code is also used in the LOCK menu; see pages 21-22.

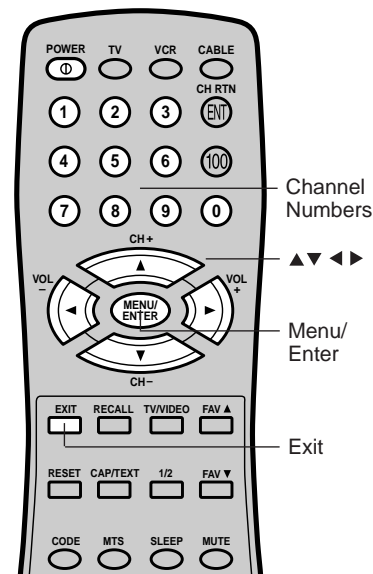

Important Safeguards

Welcome to Toshiba

Connecting your TV

Using the Remote Control

Setting up your TV

Using the TV's Features

Appendix



3. Press ◀ or ▶ to display the V-CHIP menu.

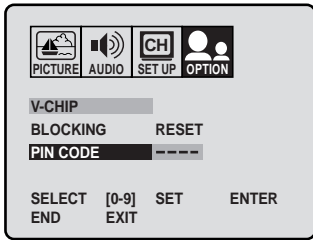

4. Use the Channel Number buttons (0-9) to enter your PIN code. If you are accessing the V-Chip menus for the first time, select a four-digit number to be your PIN code. Press ENTER. The BLOCKING menu appears.

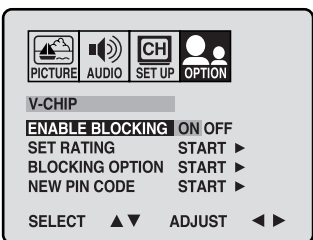

5. You may now enable blocking. See “Blocking programs by ratings” (below), “Locking channels” (page 21), “To change your PIN code” (below), or “Blocking unrated movies or programs” (page 21).

To change your PIN code:

1. Press MENU, then press ◀ or ▶ to display the OPTION menu.
2. Press ▲ or ▼ to highlight V-CHIP.
3. Press ◀ or ▶ to display the V-CHIP menu.
4. Use the Channel Number buttons (0-9) to enter your PIN code. If you are accessing the V-Chip menus for the first time, select a four-digit number to be your PIN code. Press ENTER. The BLOCKING menu appears.
5. Press ▲ or ▼ to highlight NEW PIN CODE and press ◀ or ▶ to display the NEW PIN CODE menu.
6. Use the Channel Number buttons (0-9) to enter a new code. Press ENTER.
7. Press EXIT to return to the normal viewing.

Blocking programs by ratings

The Motion Picture Association of America (MPAA) uses a rating system to qualify motion picture content. Television broadcasters employ a rating system to qualify the content of television programs, as well. The MPAA, Youth TV and TV ratings work with the V-Chip feature and allow you to block out programming above the rating limits you determine.

Note:

If you forget your PIN code, press **RECALL** four times within five seconds from the **V-CHIP** menu. This allows you to proceed to the **BLOCKING** menu and resets your **PIN** code.

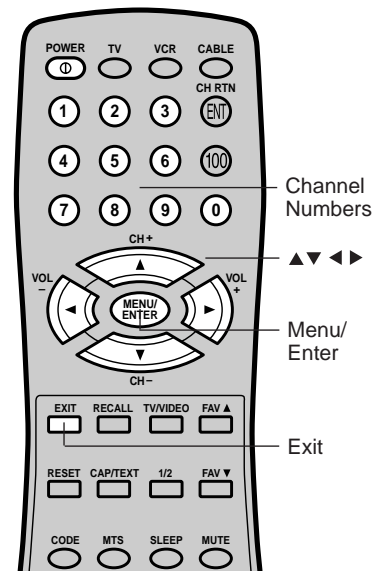



MPAA Ratings

- X** For adults only.
- NC17** Not intended for anyone 17 or under.
- R** Restricted. Under 17 requires an accompanying parent or adult guardian.
- PG13** Parents strongly cautioned. Some material may be inappropriate for children under 13.
- PG** Parental guidance suggested. Some material may not be appropriate for children.
- G** General audience. Appropriate for all ages.

Youth TV Ratings

- Y7FV, Y7, Y** Directed to older children. This program is designed for children age 7 and above. Programs in which fantasy violence may be more intense or combative than other programs in this category are designated TV-Y7-FV.
- Y** All children. This program is designed to be appropriate for all children.

TV Ratings

- MA** Mature audience only. This program is specifically designed to be viewed by adults and therefore may be unsuitable for children under 17.
 - Language Crude or indecent language.
 - Sex Explicit sexual activity.
 - Violence Graphic violence.
- 14** Parents strongly cautioned. This program contains some material that many parents would find unsuitable for children under 14 years of age.
 - Dialog Intensely suggestive dialog.
 - Language Strong, coarse language.
 - Sex Intense sexual situations.
 - Violence Intense violence.
- PG** Parental guidance suggested. This program contains material that parents may find unsuitable for younger children.
 - Dialog Some suggestive dialog.
 - Language Infrequent coarse language.
 - Sex Some sexual situations.
 - Violence Moderate violence.
- G** General audience. Most parents would find this program suitable for all ages.
- No DLSV** Programs without any Dialog, Language, Sex or Violence ratings.

Note:

*To see the rating of the program you are viewing, press **RECALL** at any time.*

Important Safeguards

Welcome to Toshiba

Connecting your TV

Using the Remote Control

Setting up your TV

Using the TV's Features

Appendix



To use the V-Chip to block programs by rating:

1. Press MENU, then press ◀ or ▶ to display the OPTION menu.
2. Press ▲ or ▼ to highlight V-CHIP.
3. Press ◀ or ▶ to display the V-CHIP menu.
4. Use the Channel Number buttons (0-9) to enter your PIN code.
If you are accessing the V-Chip menus for the first time, select a four-digit number to be your PIN code. Press ENTER.
The BLOCKING menu appears.

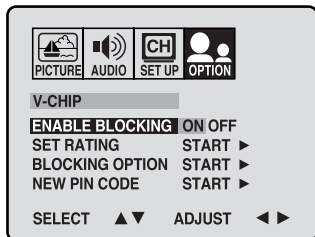

5. Press ▲ or ▼ to highlight ENABLE BLOCKING.
 - Press ◀ or ▶ to highlight ON to enable the V-Chip and program blocking by rating.
 - Press ◀ or ▶ to highlight OFF to disable the V-Chip and program blocking by rating.
6. Press ▲ or ▼ to highlight SET RATING. Then, press ◀ or ▶ to display the SET RATING menu.

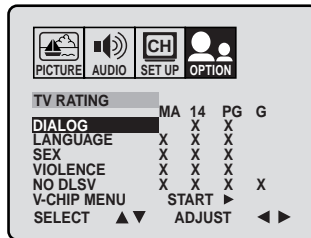
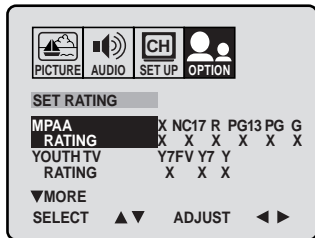

7. Press ▲ or ▼ to highlight MPAA Rating, Youth TV Rating or individual TV Ratings.
8. Press ◀ or ▶ to select the ratings that will be blocked. Blocked ratings are signified by a red "X". Unblocked ratings are signified by a green "✓". As you block ratings, all ratings higher than the ones you select are blocked, as well. For example, if you choose to block the MPAA rating R, the higher ratings, NC17 and X, are automatically blocked, too.
9. When you are done selecting the ratings to be blocked, press EXIT to return to the normal viewing.

When you try to view a program with a ratings block, a message will appear listing the program's ratings. The program can still be viewed if you press MUTE and then enter your PIN code to temporarily bypass the block.

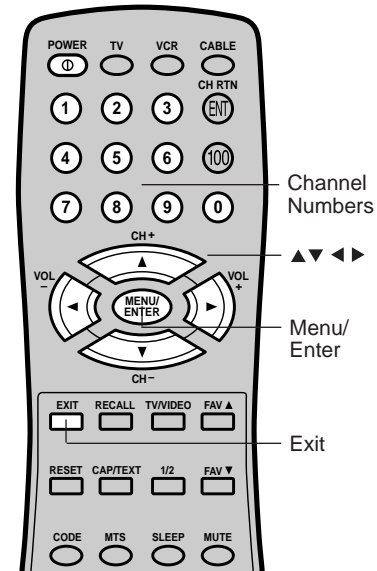

Note:

Not all programs are rated. To block programs or movies that are unrated, see "Blocking unrated movies or programs", page 21.





Blocking unrated movies or programs

Some movies and programs are not rated. You can block these movies and programs using the V-Chip.

To block unrated movies or programs:

1. Press MENU, then press ◀ or ▶ to display the OPTION menu.
2. Press ▲ or ▼ to highlight V-CHIP.
3. Press ◀ or ▶ to display the V-CHIP menu.
4. Use the Channel Number buttons (0-9) to enter your PIN code. If you are accessing the V-Chip menus for the first time, select a four-digit number to be your PIN code. Press ENTER. The BLOCKING menu appears.
5. Press ▲ or ▼ to highlight BLOCKING OPTION.
6. Press ◀ or ▶ to display the BLOCKING OPTION menu.
7. Press ▲ or ▼ to highlight MPAA UNRATED.
 - Press ◀ or ▶ to highlight ON to block unrated movies.
 - Press ◀ or ▶ to highlight OFF to unblock unrated movies.
8. Press ▲ or ▼ to highlight TV NONE RATING.
 - Press ◀ or ▶ to highlight ON to block programs with a rating of "TV NONE." When you select ON, the message "NOTICE: ENABLING THIS OPTION MAY BLOCK EMERGENCY MESSAGES" appears.
 - Press ◀ or ▶ to highlight OFF to unblock programs with a rating of "TV NONE".
9. Press EXIT to return to the normal viewing.

Using the LOCK menu

The LOCK menu includes the CH LOCK, VIDEO LOCK, GAME TIMER and NEW PIN CODE functions.

You can use these functions after entering the correct PIN code. (This PIN code is the same one selected under "Selecting a PIN code" on page 17.)

Locking channels

With the CH LOCK feature, you can lock specific channels. You will not be able to tune locked channels unless you clear the setting. You can choose to lock up to nine TV channels and nine cable channels.

To lock channels:

1. Use the Channel Number Buttons (0-9) to display the television channel you wish to lock.
2. Press MENU, then press ◀ or ▶ to display the OPTION menu.
3. Press ▲ or ▼ to highlight LOCK.
4. Press ◀ or ▶ to display the LOCK menu.
5. Use the Channel Number buttons (0-9) to enter your PIN code, then press ENTER. The LOCK menu appears.
6. Press ▲ or ▼ to highlight CH LOCK and press ◀ or ▶ to display the CH LOCK menu.
7. Press ◀ or ▶ to select:
 - SET to set the channel as one to be locked.
 - CLEAR to clear all channels from the list of locked channels.
8. Repeat steps 1 through 7 to lock other channels. When you are finished locking channels, press EXIT to return to the normal viewing.

If you try to tune a locked channel, the TV will not display it, but will display the nearest unlocked channel.

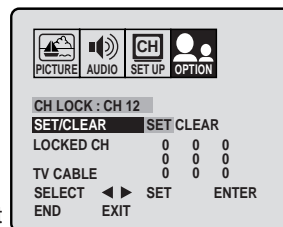
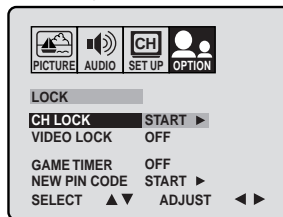

Note:

Blocking television programs with a rating of "TV NONE" may block emergency messages.

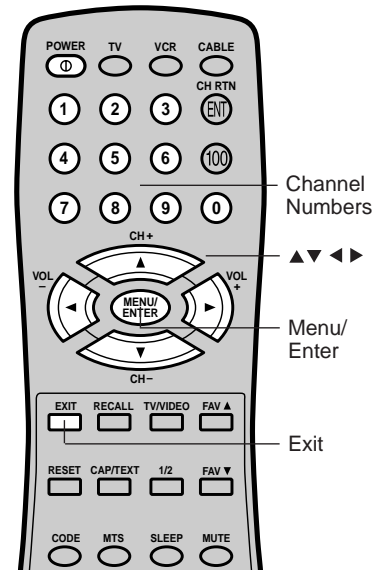

Note:

If you are accessing the LOCK menus or V-Chip menus for the first time, choose a four-digit number to be your PIN code.

Note:

After programming CH LOCK, change channels before turning off the television.

Important Safeguards

Welcome to Toshiba

Connecting your TV

Using the Remote Control

Setting up your TV

Using the TV's Features

Appendix



To unlock channels:

1. Press MENU, then press ◀ or ▶ to display the OPTION menu.
2. Press ▲ or ▼ to highlight LOCK and then press ◀ or ▶ to display the LOCK menu.
3. Use the Channel Number buttons (0-9) to enter your PIN code, then press ENTER. The LOCK menu appears.
4. Press ▲ or ▼ to highlight CH LOCK and press ◀ or ▶ to display the CH LOCK menu.
5. Press ◀ or ▶ to highlight CLEAR and clear all channels from the list of locked channels. Press ENTER.
6. Press EXIT to return to the normal viewing.

Locking video input

With the VIDEO LOCK feature, you can lock out the input sources (VIDEO1, VIDEO2, VIDEO3, COLORSTREAM) and channel 3 and 4. You will not be able to select the input sources with the TV/VIDEO button or Channel buttons unless you clear the setting.

To set up the video lock:

1. Use the Channel Number Buttons (0-9) to display the television channel you wish to lock.
2. Press MENU, then press ◀ or ▶ to display the OPTION menu.
3. Press ▲ or ▼ to highlight LOCK.
4. Press ◀ or ▶ to display the LOCK menu.
5. Use the Channel Number buttons (0-9) to enter your PIN code, then press ENTER. The LOCK menu appears.
6. Press ▲ or ▼ to highlight VIDEO LOCK.
7. Press ◀ or ▶ to select:
 - OFF: Unlocks all video input sources.
 - VIDEO: Locks VIDEO1, VIDEO2, VIDEO3 and COLORSTREAM.
 - VIDEO +: Locks VIDEO1, VIDEO2, VIDEO3, COLORSTREAM, channel 3 and channel 4. This option should be used if you use the antenna terminal to play a video tape.
8. Press EXIT to return to normal viewing.

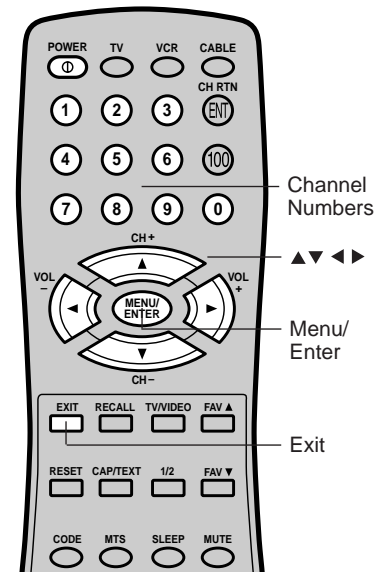
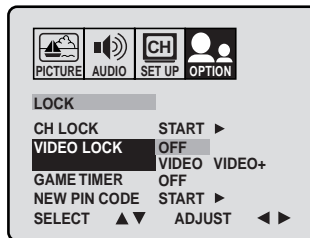

Setting the game timer

With the GAME TIMER feature, you can automatically activate the VIDEO LOCK feature (VIDEO setting) to set a time limit for playing a TV game (30, 60 or 90 minutes).

To set up the game timer:

1. Press MENU, then press ◀ or ▶ to display the OPTION menu.
2. Press ▲ or ▼ to highlight LOCK.
3. Press ◀ or ▶ to display the LOCK menu.
4. Use the Channel Number buttons (0-9) to enter your PIN code, then press ENTER. The LOCK menu appears.
5. Press ▲ or ▼ to highlight GAME TIMER.
6. Press ◀ or ▶ to select a time limit (30 minutes, 60 minutes, 90 minutes or OFF).
7. Press EXIT to return to normal viewing. After the GAME TIMER is programmed, the display will appear briefly every ten minutes to remind you that the GAME TIMER is operating. When the programmed end time is reached, the display will change the last channel automatically.

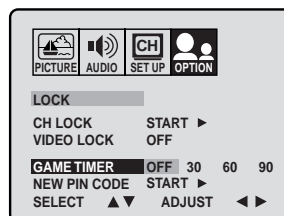



Labeling channels

Channel labels will appear over the channel number display each time you turn on the TV, select a channel, or press the Recall button. You can choose any four characters to identify the channels.

To create channel labels:

1. Select a channel you want to label.
2. Press MENU then press ◀ or ▶ until the OPTION menu appears.
3. Press ▲ or ▼ to highlight CH LABEL.
4. Press ▶ to display the CH LABEL menu. SET/CLEAR will be highlighted.

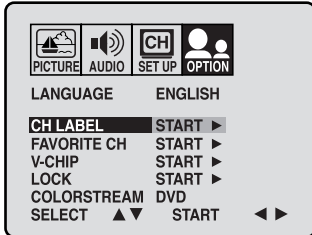

5. Press ◀ or ▶ to highlight SET.

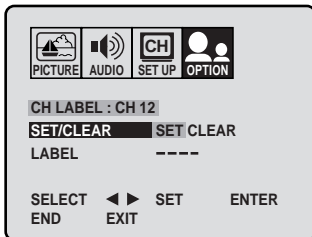

6. Press ▲ or ▼ to highlight LABEL.

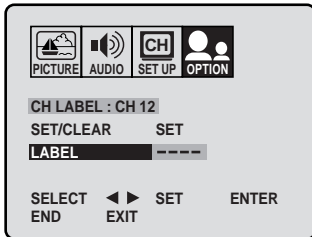

7. Press ◀ or ▶ to enter a character in the first space. Press the button repeatedly until the character you want appears on the screen. Press ENTER.

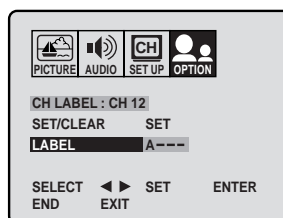

8. Repeat step 7 to enter the rest of the characters.

If you would like a blank space in the label name, you must choose an empty space from the list of characters. Otherwise, a dash will appear in that space.

9. Repeat steps 1 through 8 for other channels. You can assign a label to each channel.
10. Press EXIT to clear the screen.

To erase channel labels:

1. Select a channel with a label.
2. Press MENU then press ◀ or ▶ until the OPTION menu appears.
3. Press ▲ or ▼ to highlight CH LABEL.
4. Press ◀ or ▶ to display the CH LABEL menu. SET/CLEAR will be highlighted.
5. Press ◀ or ▶ to highlight CLEAR.
6. Press ENTER.
7. Repeat steps 1 through 6 to erase other channel labels.

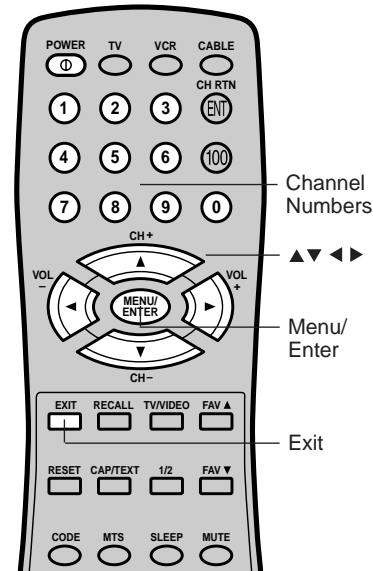

Important Safeguards

Welcome to Toshiba

Connecting your TV

Using the Remote Control

Setting up your TV

Using the TV's Features

Appendix

Note:

The character will change as below.

- ↔ 0 ↔ ... ↔ 9 ↔ A ↔ ...
 ↔ Z ↔ SPACE ↔ + ↔ -





Adjusting the picture

Adjusting the picture quality

You can adjust the picture quality to your personal preferences, including the contrast, brightness, color, tint, and sharpness. The qualities you choose will be stored automatically in your TV's memory so you can recall them at any time.

To adjust the picture quality:

1. Press MENU, then press ◀ or ▶ to display the PICTURE menu.

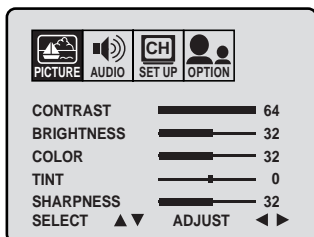

2. Press ▲ or ▼ until the item you want to adjust is highlighted.
3. Press ◀ or ▶ to adjust the level.

The PICTURE items you have adjusted will be stored in the TV's memory automatically.

Selection	◀ Pressing	▶ Pressing
contrast	lower	higher
brightness	darker	lighter
color	paler	deeper
tint	reddish	greenish
sharpness	softer	sharper

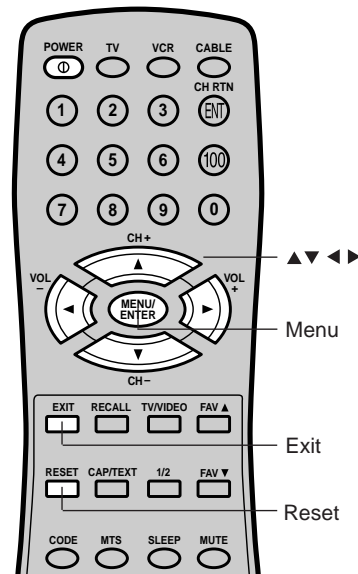

Note:

To reset the picture adjustments to the factory settings, press RESET.

Watching video input

You can use the TV/VIDEO button on the remote to view a signal coming from other devices, such as VCRs or video disc players that may be connected to your TV. (See "Connecting your TV" on page 7.)

Selecting the ColorStream® mode

You can use the ColorStream input for connecting either a DVD player or a DTV receiver.

1. Press MENU, then press ◀ or ▶ until the OPTION menu appears.
2. Press ▲ or ▼ to highlight COLORSTREAM.
3. Press ◀ or ▶ to highlight DVD or DTV depending on which device is connected.

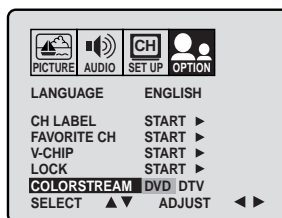

Note:

The factory setting is DVD.

Displaying on-screen information

Press RECALL to display the following on-screen information:

- Channel number or VIDEO mode selected
- Channel label (if preset)
- Stereo or SAP (second audio program) audio status

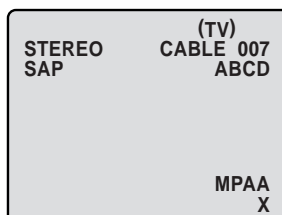

To select the input mode:

Press the TV/VIDEO button repeatedly to select the desired mode. The signal source you are connected to is displayed in light blue.

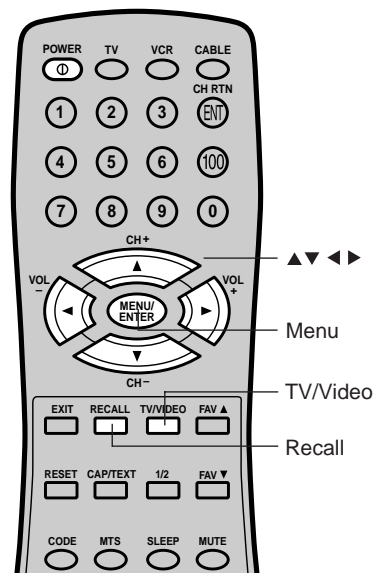



Setting the sleep timer

You can set the TV so it turns off automatically.

To set the sleep timer:

Repeatedly press the SLEEP button on the remote control. The clock will count down 10 minutes for each press of the SLEEP button (120, 110, ...10, 0). After the sleep time is programmed, the display will appear briefly every ten minutes to remind you that the sleep timer is operating.

To confirm the sleep timer setting:

Press the SLEEP button and the remaining time will be momentarily displayed.

To cancel the sleep timer:

Repeatedly press the SLEEP button until the display turns to 0.

Using the closed caption feature

You have two options with the closed caption feature: captions or text. A caption is a printed version of the dialogue, narration and/or sound effects of a TV program. Text is information not related to the program that appears on half of the TV screen when available.

To view captions or text:

1. Select the desired program. The captioned programs are usually marked in your local TV listing by "CC".
2. Press CAP/TEXT repeatedly to select caption or text mode.

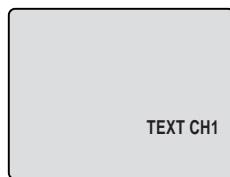
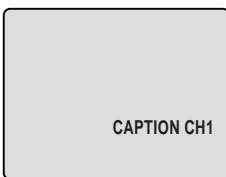

3. Press 1/2 to select the caption or text channel.

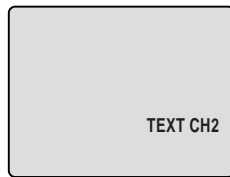
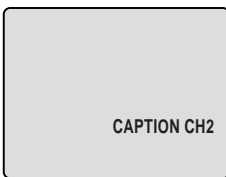

4. To turn off the closed-captioned feature, press CAP/TEXT repeatedly until the normal TV viewing appears on the screen.

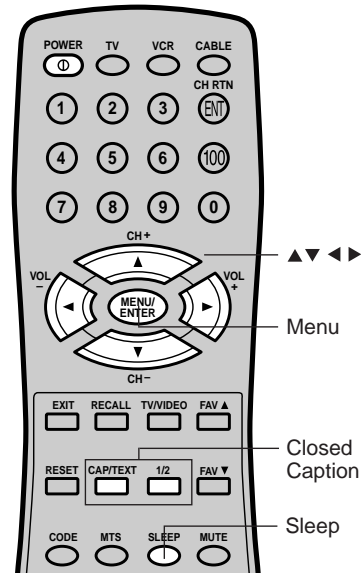

Note:

A closed caption signal may not be decoded in the following situations:

- when a video tape has been dubbed
- when the signal reception is weak
- when the signal reception is non-standard

When you choose a closed captioned channel and the text mode, the text screen always appears as a black box. When there is no signal, however, the text screen will not display text characters. Repeatedly press CAP/TEXT until the box disappears.

Important Safeguards

Welcome to Toshiba

Connecting your TV

Using the Remote Control

Setting up your TV

Using the TV's Features

Appendix



Adjusting the sound

Muting the sound

Press MUTE to temporarily turn off the sound. While the sound is off, the screen will display the word MUTE in the lower right-hand corner. To restore the sound, press MUTE again.

Selecting stereo/SAP broadcasts

You can enjoy watching TV while you listen to high-fidelity stereo sound with the Multi-channel TV Sound (MTS) feature. MTS can also transmit a second audio program (SAP) containing a second language or other audio information.

When the TV receives a stereo or SAP broadcast, the word STEREO or SAP appears on-screen every time the TV is turned on, the channel is changed, or the RECALL button is pressed. The MTS feature is not available while in the VIDEO mode.

When you are watching a stereo broadcast, the word STEREO is displayed in light blue. You can leave your TV in STEREO mode because it will automatically output stereo or monaural sound, depending on the broadcast type. If the stereo sound is noisy, select MONO to reduce the noise. The word STEREO or SAP is displayed in light blue when the TV receives the signal.

To select desired sound

Press the MTS button to select the desired sound.

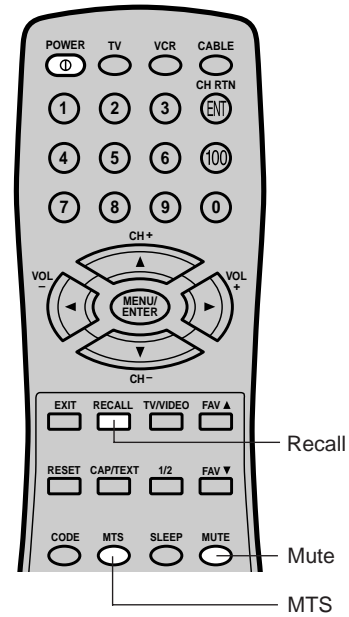

MONO+SAP broadcasting



STEREO+SAP broadcasting

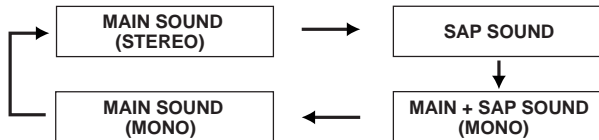

Using the TV's Features





Adjusting the sound quality

You can change the sound quality of your TV by adjusting the bass, treble, and balance.

To adjust the sound quality:

1. Press MENU, then press ◀ or ▶ until the AUDIO menu appears.

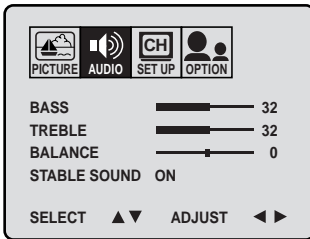

2. Press ▲ or ▼ to highlight the item you want to adjust.
3. Press ◀ or ▶ to adjust the level.

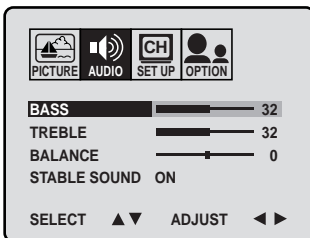

- ◀ makes the sound quality weaker or decreases the balance in the right channel, depending on the item selected.
- ▶ makes the sound quality stronger or decreases the balance in the left channel, depending on the item selected.

Using the StableSound® feature

The StableSound® feature limits the highest volume level to prevent extreme changes in volume.

To turn on the StableSound® feature:

1. Press MENU, then press ◀ or ▶ until the AUDIO menu appears.
2. Press ▲ or ▼ to highlight STABLE SOUND.
3. Press ◀ or ▶ to highlight ON.

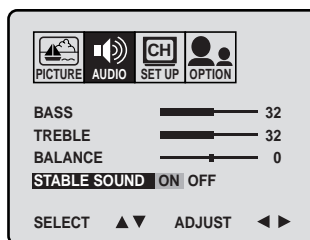

To turn off the StableSound® feature:

Choose OFF in step 3 above.

Auto power off

The TV will automatically turn itself off after approximately 15 minutes if it is tuned to a vacant channel or if a station completes its broadcast for the day and stops broadcasting on that channel. This feature, however, does not work in the VIDEO mode.

Understanding the Power Return feature

If the power is cut off while you are viewing the TV and the power is resupplied, the Power Return feature will turn the TV on automatically.

If the power is going to be off for a long time or you are going to be away from home for a long time, remove the power plug from the wall outlet to prevent the TV from turning on in your absence.

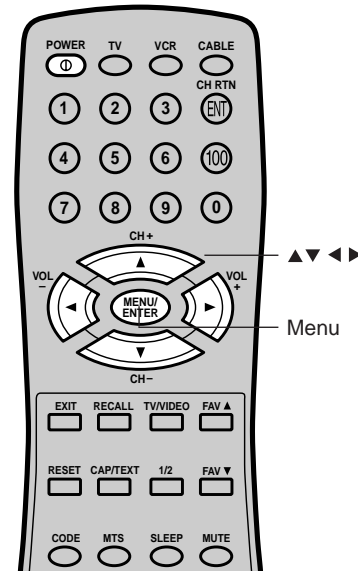

Note:

To reset the audio adjustments to the factory settings, press RESET.

Important Safeguards

Welcome to Toshiba

Connecting your TV

Using the Remote Control

Setting up your TV

Using the TV's Features

Appendix



Appendix

Troubleshooting

Before calling a service technician, please check the following table for a possible cause of the problem and some solutions.

Problem	Solution
TV will not turn on	<ul style="list-style-type: none"> • Make sure the power cord is plugged in, then press POWER. • The remote control batteries may be dead. Replace the batteries.
No picture, no sound	<ul style="list-style-type: none"> • Check the antenna/cable connections.
No sound, picture OK	<ul style="list-style-type: none"> • The sound may be muted. Press VOLUME. • The station may have broadcast difficulties. Try another channel.
Poor sound, picture OK	<ul style="list-style-type: none"> • The station may have broadcast difficulties. Try another channel.
Poor picture, sound OK	<ul style="list-style-type: none"> • Check the antenna connections. • The station may have broadcast difficulties. Try another channel. • Adjust the PICTURE menu.
Poor reception of broadcast channels	<ul style="list-style-type: none"> • The station may have broadcast difficulties. Try another channel. • Check the antenna connections. • If you are using a VCR, make sure the TV/VCR button is set correctly.
Cannot receive above channel 13	<ul style="list-style-type: none"> • Make sure TV/CABLE is set to CABLE mode.
Unable to select a certain channel	<ul style="list-style-type: none"> • The channel may be blocked by the V-Chip feature or CH LOCK feature, or erased with the add/erase feature.
Cannot access signal input sources (Video1, Video2, Video3 and ColorStream) and/or Channels 3 and 4	<ul style="list-style-type: none"> • Check the VIDEO LOCK feature.
Multiple images	<ul style="list-style-type: none"> • The station may have broadcast difficulties. Try another channel. • Use a highly directional outdoor antenna.
Poor color or no color	<ul style="list-style-type: none"> • The station may have broadcast difficulties. Try another channel. • Adjust the TINT and/or COLOR in the PICTURE menu. • If you change the direction of the TV while it is turned on, the picture could suffer from color shading. If so, turn off the TV and allow it to cool for several hours before turning it on again.
No stereo or SAP sound from a known MTS broadcast	<ul style="list-style-type: none"> • Make sure the MTS feature is set properly.
The V-Chip PIN code does not work (U.S. V-Chip system only)	<ul style="list-style-type: none"> • Change or reset your PIN code (page 17 and 18).
The remote control does not operate	<ul style="list-style-type: none"> • Make sure the TV/VCR/CABLE mode is set properly. • Remove all obstruction between the remote control and the remote control sensor. • The remote control batteries may be dead. Replace the batteries.





Specifications

Picture Tube	Type 27 (676 mm diagonal)
Television system	NTSC standard
Channel coverage	VHF: 2 ~ 13 UHF: 14 ~ 69 Cable TV: 4A, A-5 ~ A-1, A-I, J ~ W, W+1 ~ W+48
Power source	120V AC, 60 Hz
Power consumption	125 W
Audio power	2.5W + 2.5W
Speaker type	2 x 3-1/2 inches (51 x 89 mm) x 2 pcs.
Video/Audio terminals	S-VIDEO INPUT Y-INPUT: 1V (p-p), 75 ohm, negative sync. C-INPUT: 0.286V (p-p) (burst signal), 75 ohm VIDEO/AUDIO INPUT VIDEO: 1V (p-p), 75 ohm, negative sync. AUDIO: 150 mV (rms) (30% modulation equivalent, 47k ohm) ColorStream® (component video) INPUT Y : 1V (p-p), 75 ohm PR : 0.7V (p-p), 75 ohm PB : 0.7V (p-p), 75 ohm VIDEO/AUDIO OUTPUT VIDEO: 1V (p-p), 75 ohm, negative sync. AUDIO: 150 mV (rms) (30% modulation equivalent, 47k ohm)
Dimensions	Width: 23-5/8 inches (600 mm) Height: 22-1/16 inches (560 mm) Depth: 19-11/16 inches (500.5 mm)
Weight	77.1 lbs. (35 kg)
Supplied accessories	Remote control with two size "AAA" batteries

Design and specifications are subject to change without notice.

Important
Safeguards

Welcome to
Toshiba

Connecting
your TV

Using the
Remote Control

Setting up
your TV

Using the TV's
Features

Appendix





Limited United States Warranty

for 27" Standard (Non FST PURE®) Television Models

Toshiba America Consumer Products, Inc. ("TACP") and Toshiba Hawaii, Inc. ("THI") make the following limited warranties to original consumers in the United States. THESE LIMITED WARRANTIES EXTEND TO THE ORIGINAL CONSUMER PURCHASER OR ANY PERSON RECEIVING THIS TELEVISION AS A GIFT FROM THE ORIGINAL CONSUMER PURCHASER AND TO NO OTHER PURCHASER OR TRANSFEREE.

PRODUCTS PURCHASED IN THE U.S.A. AND USED IN CANADA ARE NOT COVERED BY THESE WARRANTIES.

PRODUCTS PURCHASED IN CANADA AND USED IN THE U.S.A. ARE NOT COVERED BY THESE WARRANTIES.

Limited Ninety (90) Day Warranty on Labor*

TACP/THI warrant this television and its parts against defects in materials or workmanship for a period of ninety (90) days after the date of original retail purchase. DURING THIS PERIOD, TACP/THI WILL, AT TACP/THI'S OPTION, REPAIR OR REPLACE A DEFECTIVE PART WITH A NEW OR REFURBISHED PART WITHOUT CHARGE TO YOU FOR PARTS OR LABOR. TACP/THI Authorized Service Station personnel will come to your home when warranty service is required. Depending on the type of repair required, either the service will be performed in your home or the set will be taken to the TACP/THI Authorized Service Station for repair and returned to your home at no cost to you.

Limited One (1) Year Warranty on Parts*

TACP/THI further warrant the parts in this television against defects in materials or workmanship for a period of one (1) year after the date of original retail purchase. DURING THIS PERIOD, TACP/THI WILL, AT TACP/THI'S OPTION, REPAIR OR REPLACE A DEFECTIVE PART WITH A NEW OR REFURBISHED PART WITHOUT CHARGE TO YOU FOR THE PART, EXCEPT THAT, IF A DEFECTIVE PART IS REPAIRED OR REPLACED AFTER NINETY (90) DAYS FROM THE DATE OF ORIGINAL RETAIL PURCHASE, YOU MUST PAY ALL LABOR CHARGES INVOLVED IN THE REPAIR OR REPLACEMENT. AFTER 90 DAYS FROM DATE OF ORIGINAL RETAIL PURCHASE, YOU MAY REQUEST IN-HOME SERVICE AT YOUR EXPENSE OR DELIVER THE ENTIRE TELEVISION TO AN AUTHORIZED TACP/THI SERVICE STATION. YOU MUST PAY FOR ALL TRANSPORTATION AND INSURANCE CHARGES FOR THE TELEVISION TO AND FROM THE SERVICE STATION.

Limited Two (2) Year Warranty on Picture Tube*

TACP/THI further warrant the picture tube in this television against defects in materials or workmanship for a period of two (2) years after the date of original retail purchase. DURING THIS PERIOD, TACP/THI WILL, AT TACP/THI'S OPTION, REPAIR OR REPLACE A DEFECTIVE PICTURE TUBE WITH A NEW OR REFURBISHED PICTURE TUBE WITHOUT CHARGE TO YOU, EXCEPT THAT, IF A DEFECTIVE PICTURE TUBE IS REPAIRED OR REPLACED AFTER NINETY (90) DAYS FROM THE DATE OF THE ORIGINAL RETAIL PURCHASE, YOU PAY LABOR CHARGES INVOLVED IN THE REPAIR OR REPLACEMENT. AFTER 90 DAYS FROM DATE OF ORIGINAL RETAIL PURCHASE, YOU MAY REQUEST IN-HOME SERVICE AT YOUR EXPENSE OR DELIVER THE ENTIRE TELEVISION TO AN AUTHORIZED TACP/THI SERVICE STATION. YOU MUST PAY FOR ALL TRANSPORTATION AND INSURANCE CHARGES FOR THE TELEVISION TO AND FROM THE SERVICE STATION.

Rental Units

The warranty for rental units begins with the date of first rental or thirty (30) days from the date of shipment to the rental firm, whichever comes first.

*Commercial Units

Televisions sold and used for commercial purposes have a limited ninety (90) day warranty for all parts, labor, and picture tubes.

Owner's Manual and Product Registration Card

Read this owner's manual thoroughly before operating this television. Complete and mail the enclosed product registration card within ten days after you, or the person who has given you this product as a gift, purchased this television. Returning the product registration card will enable TACP/THI to provide you with better customer service and improved product support. Failure to return the product registration card will not affect your rights under this warranty.

Your Responsibility

THE ABOVE WARRANTIES ARE SUBJECT TO THE FOLLOWING CONDITIONS:

- (1) You must provide your bill of sale or other proof of purchase.
- (2) All warranty servicing of this television must be made by an Authorized TACP/THI Service Station.
- (3) The warranties from TACP and THI are effective only if the television is purchased and operated in the U.S.A. or Puerto Rico.
- (4) Labor service charges for set installation, setup, adjustment of customer controls, and installation or repair of antenna systems are not covered by these warranties. Reception problems caused by inadequate antenna systems are your responsibility.
- (5) Warranties extend only to defects in materials or workmanship as limited above and do not extend to any television or parts that have been lost or discarded by you or to damage to television or parts caused by misuse, accident, Acts of God (such as lightning or fluctuations in electric power), improper installation, improper maintenance, or use in violation of instructions furnished by TACP/THI; or to units that have been modified or had the serial number removed, altered, defaced, or rendered illegible.

How to Obtain Warranty Services

If, after following all of the operating instructions in this manual and checking the "Troubleshooting" section, you find that service is needed:

- (1) To find the nearest TACP/THI Authorized Service Station: For televisions purchased in the United States, except Hawaii, visit TACP's web site at www.toshiba.com/tacp, or call toll free 1-800-631-3811. For televisions purchased in Hawaii, contact Toshiba Hawaii, Inc., 327 Kamakee Street, Honolulu, HI 96814, (808) 591-9281.
- (2) Present your bill of sale or other proof of purchase to the Authorized Service Station. Authorized TACP/THI Service Station personnel will come to your home when warranty service is required. Depending on the type of repair required, either the service will be performed in your home or the set will be taken to the Authorized Service Station for repair and returned to your home at no cost to you.

For additional information, visit TACP's web site: www.toshiba.com/tacp.

ALL WARRANTIES IMPLIED BY THE LAW OF ANY STATE OF THE U.S.A., INCLUDING THE IMPLIED WARRANTIES OF MERCHANTABILITY AND FITNESS FOR A PARTICULAR PURPOSE, ARE EXPRESSLY LIMITED TO THE DURATION OF THE LIMITED WARRANTIES SET FORTH ABOVE. WITH THE EXCEPTION OF ANY WARRANTIES IMPLIED BY THE LAW OF ANY STATE OF THE U.S.A. AS HEREBY LIMITED, THE FOREGOING WARRANTY IS EXCLUSIVE AND IN LIEU OF ALL OTHER WARRANTIES, GUARANTEES, AGREEMENTS, AND SIMILAR OBLIGATIONS OF TACP OR THI WITH RESPECT TO THE REPAIR OR REPLACEMENT OF ANY PARTS. IN NO EVENT SHALL TACP OR THI BE LIABLE FOR CONSEQUENTIAL OR INCIDENTAL DAMAGES.

No person, agent, distributor, dealer, or company is authorized to change, modify, or extend the terms of these warranties in any manner whatsoever. The time within which action must be commenced to enforce any obligation of TACP or THI arising under this warranty or under any law of the United States or of any state thereof is hereby limited to 90 days from the date you discover, or should have discovered, the defect. This limitation does not apply to implied warranties arising under the law of any state of the U.S.A. THIS WARRANTY GIVES YOU SPECIFIC LEGAL RIGHTS, AND YOU MAY ALSO HAVE OTHER RIGHTS, WHICH MAY VARY FROM STATE TO STATE IN THE U.S.A. SOME STATES OF THE U.S.A. DO NOT ALLOW LIMITATIONS ON THE DURATION OF AN IMPLIED WARRANTY, LIMITATIONS ON THE TIME WITHIN WHICH AN ACTION MAY BE BROUGHT, OR THE EXCLUSION OR LIMITATION OF INCIDENTAL OR CONSEQUENTIAL DAMAGES; THEREFORE, THE ABOVE LIMITATIONS OR EXCLUSIONS MAY NOT APPLY TO YOU UNDER SUCH CIRCUMSTANCES.

FST PURE® is a registered trademark of Toshiba America Consumer Products, Inc.



Limited Canada Warranty

for 27" Standard (Non FST PURE®) Television Models

Toshiba of Canada Limited ("TCL") makes the following limited warranties to original consumers in Canada.

THESE LIMITED WARRANTIES EXTEND TO THE ORIGINAL CONSUMER PURCHASER OR ANY PERSON RECEIVING THIS TELEVISION AS A GIFT FROM THE ORIGINAL CONSUMER PURCHASER AND TO NO OTHER PURCHASER OR TRANSFEREE.

PRODUCTS PURCHASED IN THE U.S.A. AND USED IN CANADA ARE NOT COVERED BY THESE WARRANTIES.

PRODUCTS PURCHASED IN CANADA AND USED IN THE U.S.A. ARE NOT COVERED BY THESE WARRANTIES.

Limited Ninety (90) Day Warranty on Labor*

TCL warrants this television and its parts against defects in materials or workmanship for a period of ninety (90) days after the date of original retail purchase. DURING THIS PERIOD, TCL WILL, AT TCL'S OPTION, REPAIR OR REPLACE A DEFECTIVE PART WITH A NEW OR REFURBISHED PART WITHOUT CHARGE TO YOU FOR PARTS OR LABOR. TCL Authorized Service Depot personnel will come to your home when warranty service is required. Depending on the type of repair required, either the service will be performed in your home or the set will be taken to the TCL Authorized Service Depot for repair and returned to your home at no cost to you. IN-HOME SERVICE ONLY APPLIES WITHIN 100 KILOMETERS OF AN AUTHORIZED TCL SERVICE DEPOT.

Limited One (1) Year Warranty on Parts*

TCL further warrants the parts in this television against defects in materials or workmanship for a period of one (1) year after the date of original retail purchase. DURING THIS PERIOD, TCL WILL, AT TCL'S OPTION, REPAIR OR REPLACE A DEFECTIVE PART WITH A NEW OR REFURBISHED PART WITHOUT CHARGE TO YOU FOR THE PART, EXCEPT THAT, IF A DEFECTIVE PART IS REPAIRED OR REPLACED AFTER NINETY (90) DAYS FROM THE DATE OF ORIGINAL RETAIL PURCHASE, YOU MUST PAY ALL LABOR CHARGES INVOLVED IN THE REPAIR OR REPLACEMENT. AFTER 90 DAYS FROM DATE OF ORIGINAL RETAIL PURCHASE, YOU MAY REQUEST IN-HOME SERVICE AT YOUR EXPENSE OR DELIVER THE ENTIRE TELEVISION TO AN AUTHORIZED TCL SERVICE DEPOT. YOU MUST PAY FOR ALL TRANSPORTATION AND INSURANCE CHARGES FOR THE TELEVISION TO AND FROM THE SERVICE DEPOT. IN-HOME SERVICE ONLY APPLIES WITHIN 100 KILOMETERS OF AN AUTHORIZED TCL SERVICE DEPOT.

Limited Two (2) Year Warranty on Picture Tube*

TCL further warrants the picture tube in this television against defects in materials or workmanship for a period of two (2) years after the date of original retail purchase. DURING THIS PERIOD, TCL WILL, AT TCL'S OPTION, REPAIR OR REPLACE A DEFECTIVE PICTURE TUBE WITH A NEW OR REFURBISHED PICTURE TUBE WITHOUT CHARGE TO YOU, EXCEPT THAT, IF A DEFECTIVE PICTURE TUBE IS REPAIRED OR REPLACED AFTER NINETY (90) DAYS FROM THE DATE OF THE ORIGINAL RETAIL PURCHASE, YOU PAY LABOR CHARGES INVOLVED IN THE REPAIR OR REPLACEMENT. AFTER 90 DAYS FROM DATE OF ORIGINAL RETAIL PURCHASE, YOU MAY REQUEST IN-HOME SERVICE AT YOUR EXPENSE OR DELIVER THE ENTIRE TELEVISION TO AN AUTHORIZED TCL SERVICE DEPOT. YOU MUST PAY FOR ALL TRANSPORTATION AND INSURANCE CHARGES FOR THE TELEVISION TO AND FROM THE SERVICE DEPOT.

Rental Units

The warranty for rental units begins with the date of first rental or thirty (30) days from the date of shipment to the rental firm, whichever comes first.

*Commercial Units

Televisions sold and used for commercial purposes have a limited ninety (90) day warranty for all parts, labor, and picture tubes.

Owner's Manual

Read this owner's manual thoroughly before operating this television.

Your Responsibility

THE ABOVE WARRANTIES ARE SUBJECT TO THE FOLLOWING CONDITIONS:

- (1) You must provide your bill of sale or other proof of purchase.
- (2) All warranty servicing of this television must be made by an Authorized TCL Service Depot.
- (3) The warranties from TCL are effective only if the television is purchased in Canada from an authorized TCL dealer and operated in Canada.
- (4) Labor service charges for set installation, setup, adjustment of customer controls, and installation or repair of antenna systems are not covered by these warranties. Reception problems caused by inadequate antenna systems are your responsibility.
- (5) Warranties extend only to defects in materials or workmanship as limited above and do not extend to any television or parts that have been lost or discarded by you or to damage to television or parts caused by misuse, accident, Acts of God (such as lightning or fluctuations in electric power), improper installation, improper maintenance, or use in violation of instructions furnished by TCL; or to units that have been modified or had the serial number removed, altered, defaced, or rendered illegible.

How to Obtain Warranty Services

If, after following all of the operating instructions in this manual and checking the "Troubleshooting" section, you find that service is needed:

- (1) To find the nearest TCL Authorized Service Depot, visit TCL's web site: www.toshiba.ca.
- (2) Present your bill of sale or other proof of purchase to the Authorized Service Depot. Authorized TCL Service Depot personnel will come to your home when warranty service is required. Depending on the type of repair required, either the service will be performed in your home or the set will be taken to the Authorized Service Depot for repair and returned to your home at no cost to you. IN-HOME SERVICE ONLY APPLIES WITHIN 100 KILOMETERS OF AN AUTHORIZED TCL SERVICE DEPOT.

For additional information, visit TCL's web site:
www.toshiba.ca

ALL WARRANTIES IMPLIED BY THE LAW OF ANY PROVINCE OF CANADA, INCLUDING THE IMPLIED WARRANTIES OF MERCHANTABILITY AND FITNESS FOR A PARTICULAR PURPOSE, ARE EXPRESSLY LIMITED TO THE DURATION OF THE LIMITED WARRANTIES SET FORTH ABOVE. WITH THE EXCEPTION OF ANY WARRANTIES IMPLIED BY THE LAW OF ANY PROVINCE OF CANADA AS HEREBY LIMITED, THE FOREGOING WARRANTY IS EXCLUSIVE AND IN LIEU OF ALL OTHER WARRANTIES, GUARANTEES, AGREEMENTS, AND SIMILAR OBLIGATIONS OF TCL WITH RESPECT TO THE REPAIR OR REPLACEMENT OF ANY PARTS. IN NO EVENT SHALL TCL BE LIABLE FOR CONSEQUENTIAL OR INCIDENTAL DAMAGES.

No person, agent, distributor, dealer, or company is authorized to change, modify, or extend the terms of these warranties in any manner whatsoever. The time within which action must be commenced to enforce any obligation of TCL arising under this warranty or under any law of Canada or of any province thereof, is hereby limited to 90 days from the date you discover, or should have discovered, the defect. This limitation does not apply to implied warranties arising under the law of any province of Canada. THIS WARRANTY GIVES YOU SPECIFIC LEGAL RIGHTS, AND YOU MAY ALSO HAVE OTHER RIGHTS, WHICH MAY VARY FROM PROVINCE TO PROVINCE IN CANADA. SOME PROVINCES OF CANADA DO NOT ALLOW LIMITATIONS ON THE DURATION OF AN IMPLIED WARRANTY, LIMITATIONS ON THE TIME WITHIN WHICH AN ACTION MAY BE BROUGHT, OR THE EXCLUSION OR LIMITATION OF INCIDENTAL OR CONSEQUENTIAL DAMAGES; THEREFORE, THE ABOVE LIMITATIONS OR EXCLUSIONS MAY NOT APPLY TO YOU UNDER SUCH CIRCUMSTANCES.

FST PURE® is a registered trademark of Toshiba America Consumer Products, Inc.

Important Safeguards

Welcome to Toshiba

Connecting your TV

Using the Remote Control

Setting up your TV

Using the TV's Features

Appendix





TOSHIBA AMERICA CONSUMER PRODUCTS, INC.

Head Office

82 Totowa Road, Wayne, NJ 07470

Factory Service Center

1420B Toshiba Drive, Lebanon, TN 37087

TOSHIBA HAWAII, INC

Head Office

327 Kamakee Street, Honolulu, HI 96814

TOSHIBA OF CANADA LIMITED

191 McNabb Street

Markham, Ontario L3R 8H2

ColorStream®, FST Pure® and StableSound® are registered trademarks of Toshiba America Consumer Products, Inc.

PRINTED IN UNITED STATES

TOSHIBA

3L52401B L
02/07





TOSHIBA

MODE D'EMPLOI

Téléviseur couleur

COLORSTREAM®

Importantes
mesures de
sécurité

Bienvenue
chez Toshiba

Branchement de
votre téléviseur

Utilisation de la
télécommande

Installation de
votre téléviseur

Utilisation des
fonctions

Annexe

Mémo de l'utilisateur

La désignation du modèle et le numéro de série se trouvent à l'arrière de votre téléviseur.

Consignez ces numéros dans les espaces ci-dessous et communiquez-les à votre revendeur Toshiba chaque fois que vous le consultez au sujet de cet appareil.

Désignation du modèle :

Numéro de série :

27A32

© 2002 TOSHIBA CORPORATION
All Rights Reserved

Cher client,

Merci d'avoir acheté ce téléviseur TOSHIBA. Ce manuel vous aidera à utiliser les possibilités nombreuses et variées de votre nouveau téléviseur. Avant d'allumer votre téléviseur, veuillez lire ce manuel en entier. Gardez-le à portée de la main pour pouvoir le consulter à l'avenir.

Consignes de sécurité

AVERTISSEMENT

POUR RÉDUIRE LE RISQUE D'INCENDIE OU DE CHOC ÉLECTRIQUE, N'EXPOSER CET APPAREIL NI À LA PLUIE NI À L'HUMIDITÉ.



AVERTISSEMENT
RISQUE DE CHOC ÉLECTRIQUE
NE PAS OUVRIR

AVERTISSEMENT : POUR RÉDUIRE LES RISQUES DE CHOC ÉLECTRIQUE, NE PAS RETIRER LE PANNEAU ARRIÈRE. LE TÉLÉVISEUR NE CONTIENT PAS DE PIÈCES RÉPARABLES PAR L'UTILISATEUR. S'ADRESSER À UN CENTRE DE SERVICE AGRÉÉ.



Le symbole de la foudre dans le triangle indique que la tension à l'intérieur du téléviseur peut être suffisamment élevée pour provoquer un choc électrique. **NE PAS ESSAYER DE RÉPARER LE TÉLÉVISEUR SOI-MÊME.**



Le point d'exclamation dans le triangle est un symbole qui précède des instructions de fonctionnement et d'entretien importantes.

AVIS AUX INSTALLATEURS DE CÂBLODISTRIBUTION AUX É.-U.

Cet avis rappelle, à l'attention des installateurs de systèmes de câblodistribution, l'article 820-40 du NEC (code électrique national des États-Unis) qui fournit des conseils pour une mise à la terre correcte et qui préconise en particulier que la mise à la terre du câble doit être reliée au système de mise à la terre de l'immeuble, aussi près que possible du point où le câble entre dans l'immeuble. Pour de plus amples informations sur la mise à la terre de l'antenne, consulter les alinéas 24 et 25 à la page 4.

AVIS SUR LA POSSIBILITÉ D'INSTABILITÉ DU MEUBLE DU TÉLÉVISEUR



DANGER : RISQUE DE BLESSURES GRAVES OU MORTELLES! Utiliser ce téléviseur uniquement avec le meuble de téléviseur TOSHIBA recommandé dans

la section « Spécifications ». L'utilisation avec d'autres meubles pourrait entraîner une instabilité risquant de provoquer des blessures et même la mort.

AVIS SUR LES EFFETS NÉFASTES POTENTIELS POUR LE TUBE IMAGE

Si une image fixe (immobile) reste à l'écran du téléviseur pendant des périodes prolongées, il est possible que cette image se grave définitivement sur le tube. Ce genre de dommage **N'EST PAS COUVERT PAR LA GARANTIE**. Consulter l'alinéa 32 à la page 4.

Sécurité des enfants

L'emplacement de votre téléviseur est important

Félicitations pour votre achat! Tout en profitant de votre nouveau téléviseur, n'oubliez pas les conseils de sécurité suivants :



Le problème

- Si vous êtes comme la plupart des Nord-Américains, vous avez un téléviseur chez vous. Beaucoup de foyers en ont même plusieurs.
- L'expérience du cinéma maison se répand, et les gens achètent des téléviseurs de plus en plus grands; cependant, ceux-ci ne sont pas toujours posés sur des meubles adaptés.
- Parfois, les téléviseurs sont mal fixés ou mal placés sur une commode, une bibliothèque, une étagère, un bureau, un haut-parleur, un coffre ou un chariot. Le téléviseur risque donc de se renverser ou de tomber, causant ainsi des blessures qui auraient pu être évitées.

Toshiba s'en préoccupe!

- L'industrie électronique grand public s'engage à rendre le cinéma maison agréable et sécuritaire.
- Pour promouvoir la sécurité des enfants et informer les consommateurs et leurs familles sur la sécurité des téléviseurs, la Consumer Electronics Association a créé une commission sur la sécurité des appareils de cinéma maison réunissant les fabricants de téléviseurs et de meubles pour appareils électroniques.

La sécurité avant tout

- Tous les meubles ne conviennent pas dans tous les cas! Utilisez un meuble suffisamment grand pour soutenir le poids de votre téléviseur (et des autres appareils électroniques).
- Utilisez des équerres, brides et fixations pour ancrer le meuble au mur (mais ne vissez rien directement au téléviseur).
- Lisez attentivement et comprenez bien les autres instructions ci-jointes relatives à l'utilisation correcte de ce produit.
- Ne laissez pas les enfants grimper sur le meuble ou sur le téléviseur.
- Évitez de placer sur votre téléviseur des articles (tels que magnétoscope, télécommande ou jouet) qu'un enfant curieux pourrait vouloir atteindre.
- N'oubliez pas que les enfants peuvent s'énerver en regardant la télévision et qu'ils pourraient renverser le téléviseur en le poussant ou en le tirant vers eux.
- Partagez avec votre famille et vos amis nos conseils de sécurité concernant la présence de ce danger caché dans votre maison. Merci!



2500 Wilson Blvd.
Arlington, VA 22201 U.S.A.
Tél. 703-907-7600 Téléc. 703-907-7690
www.CE.org

La CEA parraine, organise et gère le salon International CES®

05/02.2



Instructions importantes sur la sécurité

- 1) Lire ces instructions.
- 2) Conserver ces instructions.
- 3) Observer tous les avertissements.
- 4) Suivre toutes les instructions.



- 5) Ne pas utiliser cet appareil à proximité d'eau.



- 6) Nettoyer seulement avec un chiffon sec.

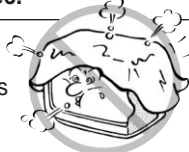

- 7) Ne pas bloquer les ouvertures d'aération. Installer selon les instructions du fabricant.

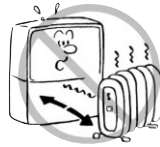

- 8) Ne pas installer près d'une source de chaleur telle qu'un radiateur, une bouche d'air chaud, une cuisinière ou tout autre appareil (y compris les amplificateurs) produisant de la chaleur.

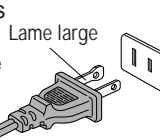

- 9) Ne pas contourner le dispositif de sécurité que représente la fiche polarisée ou la fiche avec mise à la terre.

Une fiche polarisée possède une lame plus large que l'autre. Une fiche avec mise à la terre possède deux lames et une broche de mise à la terre. La lame large et la broche de mise à la terre sont prévues pour la sécurité de l'utilisateur. Si la fiche fournie ne va pas dans la prise, consulter un électricien qui la remplacera par une prise aux normes actuelles.

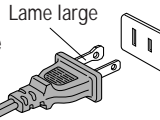

ATTENTION : Pour réduire le risque de choc électrique, n'utilisez pas la fiche polarisée avec un cordon d'extension, un réceptacle ou toute autre prise électrique à moins que les lames puissent être insérées complètement pour éviter l'exposition des lames.

- 10) Protéger le cordon d'alimentation de façon à ce qu'il ne soit ni écrasé, ni coincé, surtout près des fiches, des blocs multiprises et du point de sortie de l'appareil.

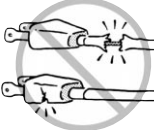

- 11) N'utiliser que des accessoires spécifiés par le fabricant.

- 12) Utiliser le téléviseur uniquement avec le chariot, le meuble, le trépied, le support ou la table, recommandés par le fabricant ou vendus avec l'appareil. En cas d'utilisation d'un chariot, faire bien attention en déplaçant l'ensemble chariot/appareil pour éviter des blessures dues au renversement.



- 13) Débrancher cet appareil pendant les orages électriques ou lorsqu'il n'est pas utilisé pendant une période prolongée.



- 14) Pour tout service après-vente, consulter un technicien de service agréé. Il faut faire réparer l'appareil lors de tout dommage, par exemple si le cordon d'alimentation ou la prise a été endommagé, si un objet ou un liquide a pénétré à l'intérieur de l'appareil, ou si l'appareil a été exposé à la pluie ou à l'humidité, s'il est tombé ou s'il fonctionne anormalement.

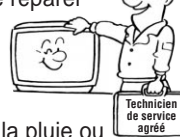

Installation, entretien et service après-vente

Installation

Suivre ces recommandations et précautions et observer tous les avertissements lors de l'installation du téléviseur :

- 15) Ne jamais modifier cet équipement. Tout changement ou toute modification peut annuler : a) la garantie, et b) le droit de l'utilisateur de se servir de cet appareil, selon les règles de la Commission fédérale des communications des États-Unis (FCC).

- 16) **DANGER : RISQUE DE BLESSURES GRAVES OU MORTELLES, OU D'ENDOMMAGEMENT DU MATÉRIEL!** Ne jamais placer le téléviseur sur un chariot, un meuble ou une table instable. Le téléviseur pourrait tomber et causer des blessures graves ou mortelles ou être gravement endommagé.



- 17) Ne jamais placer ni entreposer le téléviseur directement à la lumière du soleil ou dans un endroit chaud, humide, poussiéreux ou exposé à des vibrations importantes ou à des températures inférieures à 5 °C (41 °F).



- 18) Toujours placer le téléviseur par terre ou sur une surface solide, de niveau et stable, capable de soutenir le poids de l'appareil.



- 19) Ne jamais placer d'objets tels que des vases, des aquariums ou des bougies sur le téléviseur.



- 20) Ne jamais boucher ni couvrir les fentes ou orifices placés à l'arrière, dans la partie inférieure et sur les côtés du téléviseur. Ne jamais placer le téléviseur :

- sur un lit, un sofa, un tapis ou toute autre surface semblable;
- trop près des draperies, des rideaux ou des murs;
- dans un espace clos tel qu'une bibliothèque, un meuble encastré ou tout autre endroit ne permettant pas une aération adéquate.

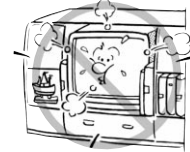

Les fentes et orifices sont destinés à assurer la ventilation du téléviseur de manière à ce qu'il fonctionne sans anomalie et ne soit pas exposé à une température excessive.

- 21) Le cordon d'alimentation doit être acheminé de façon à ne pas être écrasé ni coincé; ne jamais placer le téléviseur dans un endroit où le cordon d'alimentation risque d'être usé ou maltraité.

- 22) Ne pas surcharger les prises ni les rallonges.



Importantes mesures de sécurité

Bienvenue chez Toshiba

Branchement de votre téléviseur

Utilisation de la télécommande

Installation de votre téléviseur

Utilisation des fonctions

Annexe

05/02.2

- 23) Toujours faire fonctionner cet appareil à partir d'une source d'alimentation de 120 V CA, 60 Hz.

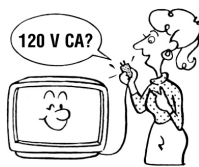

- 24) Toujours s'assurer que le circuit d'antenne est bien mis à la terre pour permettre une protection adéquate contre les surtensions et l'accumulation de charges électrostatiques (consulter la section 810 du Code électrique national des États-Unis).

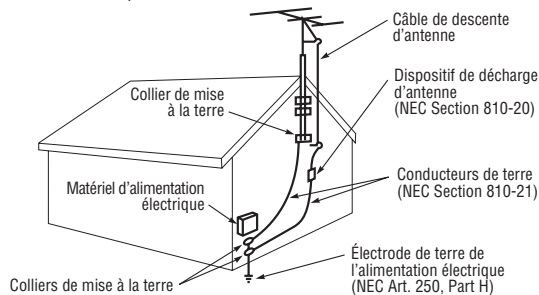

- 25) **DANGER : RISQUE DE BLESSURE GRAVE OU MORTELLE!**



- Faire preuve de prudence extrême afin de vous assurer que votre corps (où un objet tel qu'une échelle ou un tournevis avec lequel vous êtes en contact) ne risque pas de toucher une ligne électrique aérienne. Ne jamais placer l'antenne près d'une ligne aérienne ni de tout autre circuit électrique.
- Ne jamais essayer d'installer les dispositifs suivants pendant un orage électrique : a) un circuit d'antenne; ou b) des câbles, fils ou tout composant de cinéma maison branchés à une antenne ou à un circuit téléphonique.

Entretien

Pour vous assurer du bon fonctionnement et de l'utilisation sans danger de votre téléviseur TOSHIBA, veuillez suivre les recommandations et précautions suivantes :

- 26) Toujours s'asseoir à une distance d'environ 3 à 8 m (10 à 25 pi) et le plus en face possible du téléviseur. L'image peut sembler terne si l'on est assis trop à gauche ou à trop à droite de l'appareil, ou bien si la lumière du soleil ou d'un éclairage intérieur se reflète sur l'écran. Éteindre le téléviseur pour voir s'il y a des reflets à l'écran, puis éliminer les sources de reflets en regardant le téléviseur.

- 27) Toujours débrancher le téléviseur avant de le nettoyer. Ne jamais utiliser de produits liquides ni d'aérosols de nettoyage.

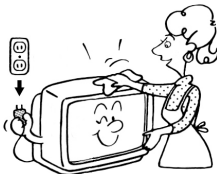

- 28) **AVERTISSEMENT : RISQUE DE CHOC ÉLECTRIQUE!** Ne jamais verser de liquides ni insérer d'objets dans les fentes du boîtier du téléviseur.



- 29) [Cet alinéa ne concerne que les téléviseurs à projection grand écran.] Si la température ambiante augmente soudainement (par exemple, lors de la livraison du téléviseur), de la buée pourrait apparaître sur les lentilles. Cela pourrait déformer l'image ou ternir les couleurs. Dans ce cas-là, éteindre le téléviseur pendant 6 à 7 heures pour permettre à la buée de s'évaporer.

- 30) Pour une meilleure protection du téléviseur contre les dommages causés par la foudre ou la surtension, toujours débrancher l'appareil de la prise électrique et déconnecter l'antenne en cas d'absence ou lorsque l'appareil n'est pas utilisé pendant des périodes prolongées.

- 31) Pendant une utilisation normale, le téléviseur peut parfois émettre des bruits secs. Cela est normal, surtout lorsqu'on allume ou on éteint le téléviseur. Si ces sons deviennent fréquents ou continus, débrancher le cordon d'alimentation et contacter un centre de service après-vente agréé Toshiba.

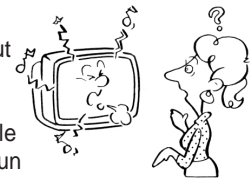

- 32) **Effets néfastes potentiels pour le tube image du téléviseur :** Si une image fixe (immobile) reste à l'écran du téléviseur pendant des périodes prolongées, il est possible que cette image se grave définitivement sur le tube. **Ce genre de dommage N'EST PAS COUVERT PAR LA GARANTIE.** Ne jamais laisser le téléviseur allumé pendant de longues périodes de temps lorsqu'il affiche les formats ou images suivants :
- Images fixes**, telles que les fenêtres d'incrustation/surimpression d'image, les cours de la Bourse, les fenêtres de jeux vidéo, les logos de stations de télévision et les sites Web.
 - Formats spéciaux** qui ne remplissent pas tout l'écran, par exemple l'affichage d'images en format panoramique (16:9) sur un écran normal (4:3) (bandes grises en haut et en bas de l'écran); ou l'affichage du format normal (4:3) sur un grand écran (16:9) (bandes grises à droite et à gauche de l'écran).

Service après-vent

- 33) **AVERTISSEMENT : RISQUE DE CHOC ÉLECTRIQUE!** Ne jamais tenter de réparer le téléviseur soi-même. Ouvrir et enlever les panneaux pourrait vous exposer à une tension dangereuse ou à d'autres dangers. Toujours consulter un centre de service après-vente agréé de Toshiba.



- 34) Si vous faites réparer le téléviseur :

- Demander au technicien de n'utiliser que les pièces de rechange recommandées par le fabricant.
- Après la réparation, demander au technicien d'effectuer les contrôles de sécurité ordinaires pour déterminer si le téléviseur fonctionne en toute sécurité.



- 35) Lorsque le téléviseur arrive à la fin de sa vie utile, demander à un technicien de le mettre au rebut convenablement. Une mise au rebut inappropriée du téléviseur pourrait entraîner l'implosion du tube cathodique et provoquer des blessures.



Importantes mesures de sécurité	2 - 4
Bienvenue chez Toshiba	6
Exploration de votre nouveau téléviseur	6
Choix d'un emplacement pour votre téléviseur	6
Branchement de votre téléviseur	7
Branchement de votre magnétoscope	7
Branchement d'un convertisseur pour le câble	8
Branchement d'un lecteur de disque vidéo numérique (DVD)/démodulateur et d'un magnétoscope	9
Branchement d'un lecteur de disque vidéo numérique (DVD) ColorStream® et d'un magnétoscope	9
Branchement de deux magnétoscopes	10
Branchement d'un caméscope	10
Branchement d'un amplificateur audio	10
Utilisation de la télécommande	11
Préparation de la télécommande	11
Placement des piles dans la télécommande	11
Utilisation de la télécommande avec un magnétoscope ou un convertisseur pour le câble	11
Programmation de la télécommande utilisée avec un magnétoscope ou un convertisseur pour le câble ..	12
Codes magnétoscope et convertisseur pour le câble	12
Apprendre à utiliser la télécommande	13
Installation de votre téléviseur	14
Choix de la langue d'affichage	14
Mémorisation de nouveaux canaux	15
Programmation automatique des canaux	15
Ajout et suppression des canaux en mode manuel	15
Modification des canaux	15
Utilisation des fonctions	16
Réglage des canaux	16
Passage d'un canal à l'autre	16
Programmation de vos chaînes préférées	16
Se servir de la caractéristique PUCV (contrôle parental) (système PUCV américain seulement) ..	17
Sélection d'un code d'accès	17
Blocage des programmes par un système de classification	18
Blocage des films ou programmes non classifiés	21
Utilisation du menu BLOC	21
Blocage des canaux	21
Blocage Vidéo	22
Réglage de la Minuterie Jeux	22
Attribution d'un nom aux différentes chaînes	23
Réglage de l'image	24
Réglage de la qualité de l'image	24
Regarder une image provenant d'une source d'entrée vidéo	24
Sélection du mode ColorStream®	24
Affichage des informations à l'écran	24
Programmation de l'arrêt différé (SLEEP)	25
Utilisation de la fonction sous-titrage	25
Réglage du son	26
Coupure du son	26
Sélection des émissions stéréo/SAP	26
Réglage de la qualité du son	27
Utilisation de la fonction StableSound®	27
Mise en mode veille automatique	27
Comprendre la fonction du mode mémoire	27
Annexe	28
Dépannage	28
Spécifications	29
Garantie limitée destinée aux États-Unis	30
Garantie limitée destinée au Canada	31

Importantes
mesures de
sécurité

Bienvenue
chez Toshiba

Branchement de
votre téléviseur

Utilisation de la
télécommande

Installation de
votre téléviseur

Utilisation des
fonctions

Annexe





Bienvenue chez Toshiba

Bienvenue chez Toshiba

Bravo ! Vous venez d'acheter un des meilleurs téléviseurs couleur du marché. L'objectif de ce manuel est de vous aider à installer et à utiliser votre téléviseur Toshiba aussi rapidement que possible.

En outre, il se peut que vous ayez besoin d'acheter d'autres câbles audio ou vidéo pour brancher votre équipement. Voir "Branchement de votre téléviseur" sur la page 7 pour plus d'informations.

Veillez lire attentivement les instructions de sécurité et de fonctionnement avant de commencer.

Exploration de votre nouveau téléviseur

Vous pouvez faire fonctionner votre téléviseur en utilisant les touches sur le tableau de commande du téléviseur ou sur la télécommande. Les panneaux avant et arrière présentent toutes les sorties dont vous avez besoin pour raccorder d'autres équipements à votre téléviseur.

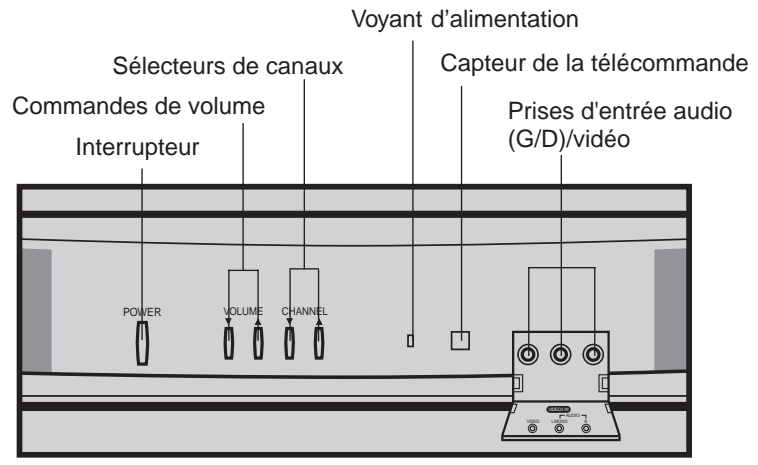

Panneau avant du téléviseur

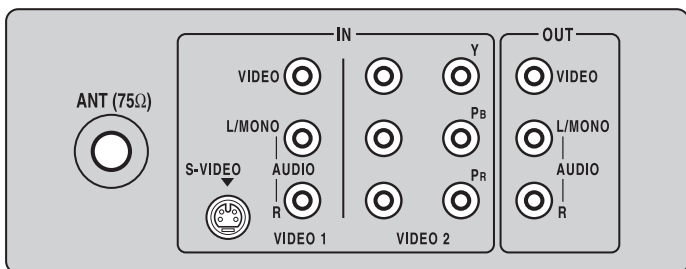

Panneau arrière du téléviseur

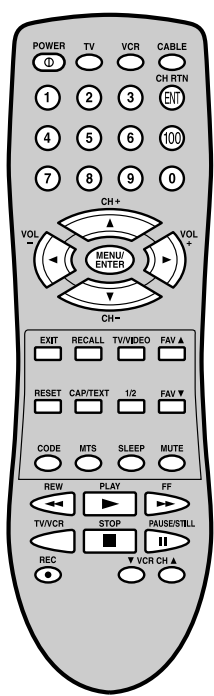

Choix d'un emplacement pour votre téléviseur

- Placez le téléviseur sur le sol ou sur une plate-forme solide où l'écran sera à l'abri d'un éclairage direct.
- Placez le téléviseur suffisamment loin des murs pour permettre une bonne ventilation. Une ventilation inappropriée peut provoquer une surchauffe, laquelle peut endommager le téléviseur.

Le type et le numéro de série se trouvent à l'arrière de votre téléviseur. Indiquez-les dans l'espace prévu à cet effet ci-dessous. Rappelez-les lors de toute correspondance ou communication avec votre revendeur Toshiba au sujet de votre téléviseur.

Type : _____

Numéro de série : _____





Branchement de votre téléviseur

Si vous n'avez jamais branché d'appareil électronique auparavant, ou si vous avez eu des difficultés dans le passé, ce qui suit vous intéressera peut-être. (Les câbles ne sont pas fournis.)

- Un câble coaxial est le câble standard qui vient de votre antenne ou de votre convertisseur pour le câble. Les câbles coaxiaux utilisent des connecteurs "F".
- Les câbles audio et vidéo ont généralement des codes de couleur qui correspondent à leur utilisation : jaune pour la vidéo et, rouge et blanc pour l'audio. Le câble audio rouge est utilisé pour le canal stéréo de droite, et le câble audio blanc pour le canal stérééo (ou mono) de gauche. Si vous regardez le panneau arrière de votre téléviseur, vous verrez que les bornes ont des codes de couleur comme les câbles.
- Les câbles S-vidéo fournissent une meilleure qualité d'image. Les câbles S-vidéo ne peuvent être utilisés qu'avec des composants compatibles S-vidéo.
- Les câbles ColorStream® sont rangés par trois et fournissent la meilleure qualité d'image. Les câbles ColorStream ne peuvent être utilisés qu'avec des composants compatibles ColorStream.

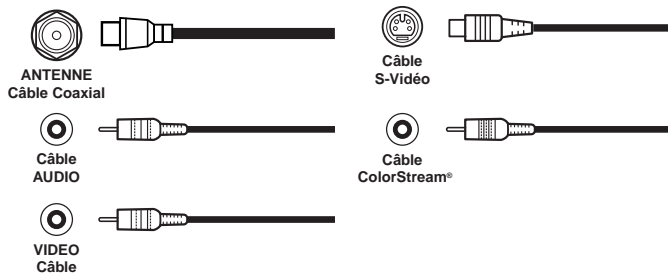

Branchement de votre magnétoscope

Ce branchement vous permet de regarder des canaux locaux et des programmes vidéo, de lire ou d'enregistrer sur votre magnétoscope tout en regardant la télévision, et d'enregistrer un canal tout en regardant une autre canal.

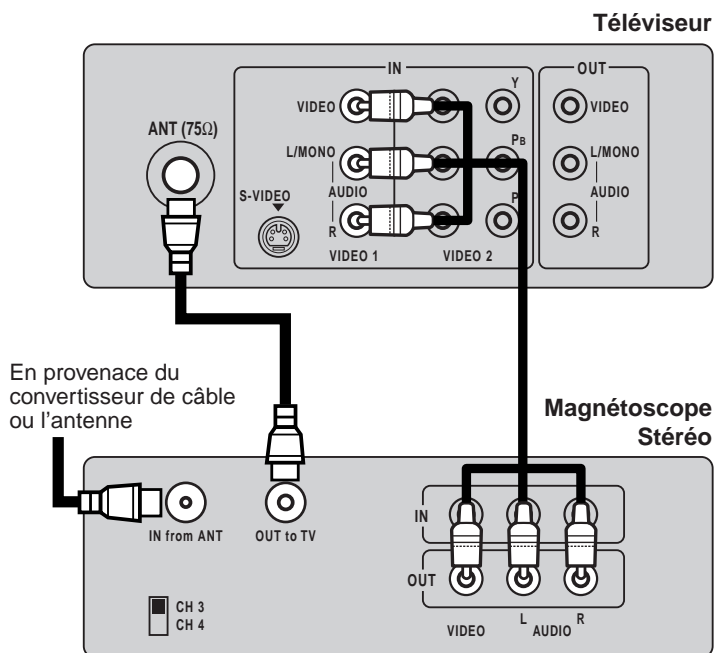

7

Remarque :

Ne branchez pas le téléviseur dans la prise murale avant que vous ayez fini de brancher tous vos appareils.

Vous aurez besoin de :

- un câble coaxial
- une paire de câbles audio (un câble audio simple pour un magnétoscope en mono)
- un câble vidéo

Remarque :

Si vous utilisez un magnétoscope en mono, branchez L/Mono sur VCR Audio OUT en n'utilisant qu'un seul câble audio. Si vous avez un magnétoscope S-VHS, utilisez les raccordements S-vidéo et débranchez le câble vidéo.

Ne raccordez pas un câble vidéo ordinaire et un câble S-vidéo à Video 1 simultanément.

Importantes mesures de sécurité

Bienvenue chez Toshiba

Branchement de votre téléviseur

Utilisation de la télécommande

Installation de votre téléviseur

Utilisation des fonctions

Annexe





Branchement d'un convertisseur pour le câble

Ce téléviseur a une gamme de syntonisation étendue et peut capter la plupart des canaux sans utiliser un convertisseur.

Certaines compagnies de câblodistribution permettent le visionnement de "canaux payants" dont le signal est brouillé. Pour regarder ces signaux, un débrouilleur, en général fourni par la compagnie, est nécessaire.

Pour les abonnés aux services de base de câblodistribution

Pour les services de base du câble sans convertisseur/débrouilleur, raccordez directement le câble coaxial 75 ohms de la câblodistribution à la prise d'antenne, à l'endos de l'appareil.

Pour les abonnés aux services de câblodistribution à canaux brouillés

Si vous souscrivez aux services de câblodistribution exigeant l'utilisation d'un convertisseur/débrouilleur, raccordez le câble coaxial d'entrée de 75 ohms au convertisseur/débrouilleur. Au moyen d'un autre câble coaxial de 75 ohms, raccordez la prise de sortie du convertisseur/débrouilleur à la prise d'antenne du téléviseur. Suivez les instructions ci-dessous. Réglez le téléviseur sur le canal de sortie du convertisseur/débrouilleur (en général 3 ou 4) et utilisez le convertisseur/débrouilleur pour choisir les canaux.

Pour les abonnés aux canaux câblodistribués non brouillés et aux canaux payants brouillés

Si vous êtes abonné à un service de câblodistribution offrant des canaux de base non brouillés et des canaux payants exigeant l'utilisation d'un convertisseur/débrouilleur, vous pouvez utiliser un séparateur de signal jumelé (parfois appelé coupleur jumelé) et une boîte de commutation A/B, qu'on peut se procurer chez l'installateur du câble ou dans tout magasin spécialisé. Suivez le schéma de raccordement ci-dessous. Quand le commutateur A/B est réglé à la position "B", il est possible de syntoniser tous les canaux non brouillés en utilisant le système de syntonisation du téléviseur. Quand il est réglé à la position "A", il est possible de syntoniser le téléviseur sur le canal de sortie du décodeur (en général 3 ou 4) et d'utiliser le convertisseur pour syntoniser les canaux brouillés.

Remarque :

Lorsque vous utilisez un convertisseur pour le câble avec votre téléviseur, il peut y avoir des fonctions que vous ne pouvez pas programmer en utilisant la télécommande, telles que l'attribution d'un nom à une chaîne, le verrouillage des chaînes et la programmation de vos chaînes préférées.

Câble du réseau de câblodistribution

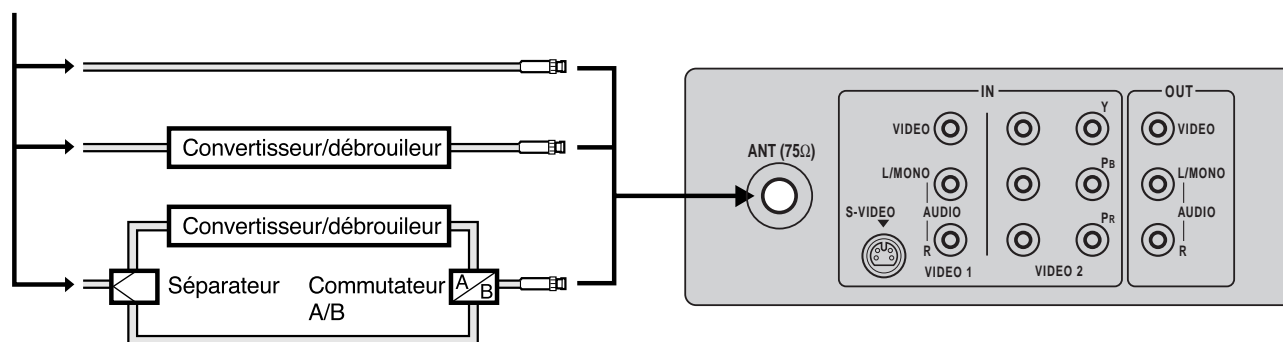



Branchement d'un lecteur de disque vidéo numérique (DVD)/démodulateur et d'un magnétoscope

Ce branchement vous permet de regarder des programmes DVD/satellite, vidéo ou TV.
Vous pouvez enregistrer à partir d'un lecteur de disque vidéo numérique (DVD)/démodulateur et de votre téléviseur, et enregistrer une chaîne tout en regardant une autre chaîne.

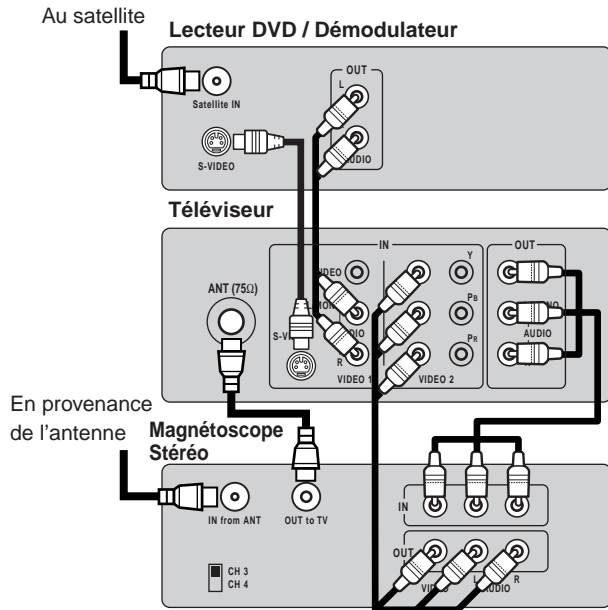

Vous aurez besoin de :

- un câble coaxial
- trois paires de câbles audio (Deux paires de câbles audio plus un câble audio simple pour un magnétoscope mono.)
- deux câbles vidéo
- un câble S-vidéo

Remarque :

Vous pouvez utiliser un câble vidéo au lieu d'un câble S-vidéo, mais la qualité de l'image sera moins bonne. Si vous utilisez un câble S-vidéo entre le téléviseur et le lecteur de disque vidéo numérique (DVD)/démodulateur, n'effectuez que les raccordements audio et débranchez le raccordement vidéo.

Branchement d'un lecteur de disque vidéo numérique (DVD) ColorStream® (vidéo du composant) et d'un magnétoscope

Ce branchement vous permet de regarder des programmes DVD, vidéo ou TV et d'enregistrer des programmes DVD ou TV. Vous pouvez enregistrer un programme provenant d'une source et regarder un programme provenant d'une autre source. Votre téléviseur peut utiliser ColorStream (composantes vidéo).

Le branchement de votre téléviseur sur un lecteur de disque vidéo numérique (DVD) compatible ColorStream®, tel qu'un lecteur de disque vidéo numérique Toshiba, peut considérablement améliorer la qualité de l'image.

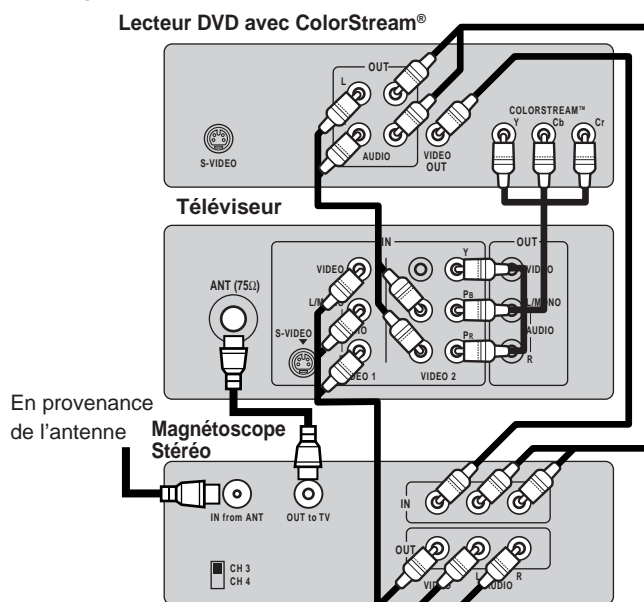

Vous aurez besoin de :

- un câble coaxial
- trois paires de câbles audio (deux paires de câbles audio plus un câble audio simple pour un magnétoscope mono.)
- deux câbles vidéo
- un jeu de câbles vidéo ColorStream

L'enregistrement, l'utilisation, la distribution ou la retouche non autorisée de programmes télévisés, de cassettes vidéos, de DVD et autres matériels est interdite par la loi sur les droits d'auteur aux Etats-Unis et dans les autres pays et vous impose des responsabilités civiles et pénales.



Branchement de deux magnétoscopes

Ce branchement vous permet d'enregistrer un programme provenant d'un magnéscope sur un autre magnéscope tout en regardant un programme vidéo. Vous pourrez également enregistrer un programme TV tout en regardant une autre chaîne.

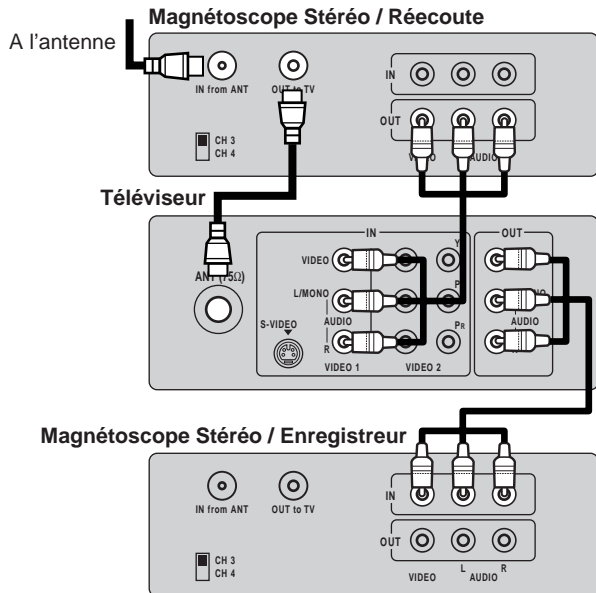

Vous aurez besoin de :

- un câble coaxial
- deux paires de câbles audio (deux câbles audio simples câbles pour les magnétoscopes en mono)
- deux câbles vidéo

Remarque :

Ne branchez pas un magnéscope sur les prises d'entrée et de sortie (de votre téléviseur) en même temps. Si vous utilisez un magnéscope S-VHS, utilisez les raccordements S-vidéo et débranchez le câble vidéo.

Branchement d'un caméscope

Ce branchement vous permet de regarder des enregistrements vidéo réalisés sur un caméscope.

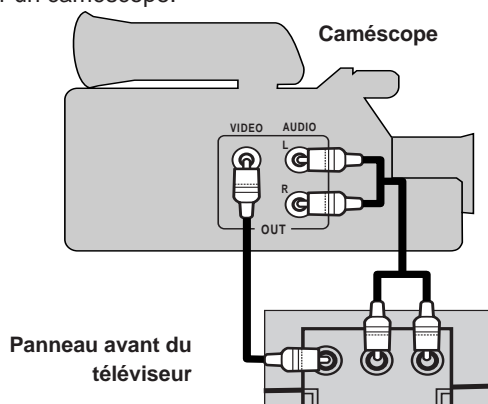

Vous aurez besoin de :

- une paire de câbles audio
- un câble vidéo

Remarque :

Si vous utilisez un caméscope S-VHS muni d'une sortie S-vidéo, utilisez les prises Vidéo 1 à l'arrière du téléviseur.

Branchement d'un amplificateur audio

Ce branchement vous permet d'utiliser un amplificateur audio et de profiter sa grande qualité de son. Cela vous permet également d'utiliser des haut-parleurs externes. Pour régler le niveau audio, allumez le téléviseur et l'amplificateur stéréo. Vous aurez besoin d'une paire de câbles audio.

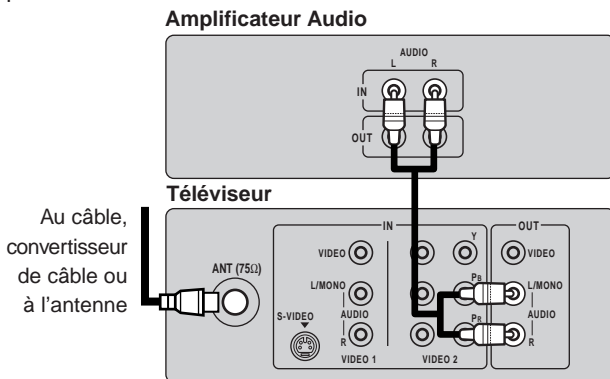

Vous aurez besoin de :

- une paire de câbles audio

L'enregistrement, l'utilisation, la distribution ou la retouche non autorisée de programmes télévisés, de cassettes vidéos, de DVD et autres matériels est interdite par la loi sur les droits d'auteur aux Etats-Unis et dans les autres pays et vous impose des responsabilités civiles et pénales.



Utilisation de la télécommande

Préparation de la télécommande

Avec cette télécommande, vous pouvez utiliser votre téléviseur avec la plupart des magnétoscopes et des convertisseurs pour le câble, même s'ils sont de marques différentes. Si vous utilisez votre téléviseur avec un magnéscope Toshiba, votre télécommande est déjà programmée et est prête à l'emploi. Si votre magnéscope et/ou votre convertisseur sont de marques différentes, vous devez programmer votre télécommande. (Voir "Programmation de la télécommande utilisée avec un magnéscope ou un convertisseur pour le câble" sur la page 12.)

Placement des piles dans la télécommande

Pour placer les piles :

1. Ouvrez le couvercle du compartiment à piles de la télécommande.

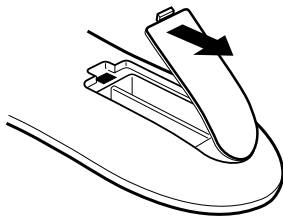

2. Placez deux piles de type "AAA" dans le compartiment. Respectez les polarités + et -.

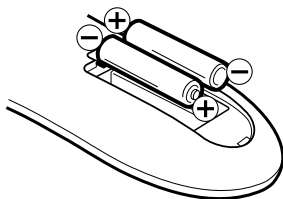

3. Refermez le couvercle du compartiment à piles de la télécommande jusqu'à ce qu'il se verrouille.

Utilisation de la télécommande avec un magnéscope ou un convertisseur pour le câble

Pour commander un magnéscope Toshiba :

Appuyez d'abord sur la touche VCR. Les touches illustrées à droite permettent de commander le magnéscope. Les autres touches commandent le téléviseur.

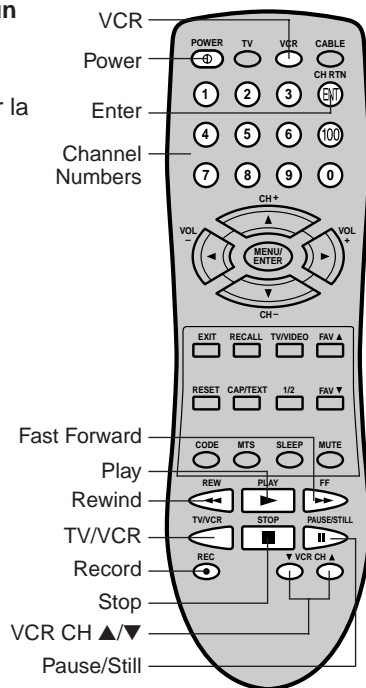

Pour commander un convertisseur pour le câble :

Programmez la télécommande pour reconnaître la marque de votre convertisseur (voir "Programmation de la télécommande utilisée avec un magnéscope ou un convertisseur pour le câble" sur la page 12.) Les touches qui se trouvent dans la partie grisée illustrée à la droite commandent le convertisseur pour le câble. Appuyez d'abord sur la touche CABLE.

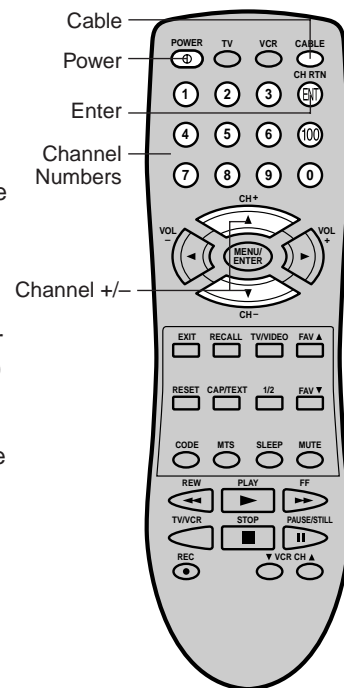

Remarque :

Il se peut que la télécommande puisse ou ne puisse pas commander votre magnéscope ou votre convertisseur pour le câble. Reportez-vous au manuel d'utilisation fourni avec l'appareil pour voir quelles fonctions sont disponibles. En outre, les télécommandes fournies avec le magnéscope et/ou le convertisseur pour le câble peuvent avoir des fonctions qui ne sont pas disponibles sur cette télécommande. Si vous souhaitez continuer à utiliser ces fonctions, vous pouvez utiliser la télécommande fournie avec le magnéscope et/ou le convertisseur pour le câble.

Attention :

- Jetez les piles usées dans les bacs de récupération prévus à cet effet. Ne jetez pas les piles dans le feu.
- Ne mélangez jamais différents types de piles et n'utilisez jamais de piles usées avec des piles neuves.
- Enlevez immédiatement les piles pour empêcher toute fuite d'acide dans le compartiment des piles.
- Si vous n'avez pas l'intention d'utiliser la télécommande pendant un certain temps, enlevez les piles.

Importantes mesures de sécurité

Bienvenue chez Toshiba

Branchement de votre téléviseur

Utilisation de la télécommande

Installation de votre téléviseur

Utilisation des fonctions

Annexe





Programmation de la télécommande utilisée avec un magnétoscope ou un convertisseur pour le câble

Cette télécommande est pré-programmée pour commander les magnétoscopes Toshiba. Pour utiliser des magnétoscopes ou des convertisseurs pour le câble d'une autre marque que Toshiba, suivez les étapes suivantes avant d'utiliser votre télécommande.

1. Appuyez en même temps sur la touche CODE et sur la touche VCR ou la touche CABLE, selon l'appareil à partir duquel vous souhaitez programmer.
2. Entrez le code à deux chiffres de la liste ci-dessous en utilisant les touches de sélection directe de canal (0-9) en moins de 10 secondes.
3. Pointez la télécommande sur le magnétoscope ou le convertisseur et appuyez sur POWER pour tester le code.
Si le magnétoscope ou le convertisseur se met en marche, cela signifie que vous avez entré le bon code.
Si le magnétoscope ou le convertisseur ne répond pas à la télécommande, vous avez dû entrer le mauvais code. Répétez les étapes 1-2 avec un autre numéro de code.

Pour une utilisation future, inscrivez les codes que vous avez utilisés :

Code magnétoscope _____

Code convertisseur pour le câble _____

Codes magnétoscope et convertisseur pour le câble

VCR			
Admiral	08, 61	Multi Tech	39
Adventura	31	NEC	02, 18
Aiwa	31	Orion	33, 50
Akai	23, 38, 41	Panasonic	14, 51, 59
Audio Dynamics	02, 18	Pentax	15
Bell & Howell	06, 47	Philco	07, 14
Broksonic	21, 26, 33, 50, 55	Philips	07, 14, 27
Canon	14	Pioneer	10, 15
Citizen	09	Portland	46
Craig	12	Pro Scan	16, 60
Curtis Mathes	14, 59	Quasar	14, 59
Daewoo	44, 46, 48, 54	RCA	15, 16, 20, 27, 40, 42, 60
Daytron	36, 46	Realistic	06, 08, 12, 14, 31
DBX	02, 18	Samsung	20, 30
Emerson	03, 21, 23, 26, 33, 35, 43, 50	Sansui	39
Fisher	11, 12, 13, 47	Sanyo	06, 12, 47
Funai	31	Scott	04, 05, 33, 43
General Electric	14, 16, 20	Sears	06, 09, 11, 12, 15
Goldstar	09	Sharp	08, 61
Go Video	56, 62, 63	Shintom	39
Hitachi	15, 57	Signature 2000	08, 14, 16, 19, 31, 49
Instant Replay	14, 27	Sony	17, 32, 37
J.C. Penney	14, 15, 18, 27	Sylvania	07, 14, 27
JVC	02, 25, 58	Symphonic	31
Kenwood	02	Tashiko	09
Logik	39	Tatung	02
LXI	09, 31	Teac	02, 31
Magnavox	07, 14, 31	Teknika	34
Marantz	07, 18	Toshiba	05, 15
Marta	09	XR1000	39
Memorex	06, 12, 14, 31, 33	Vector Research	04, 18
Mitsubishi	04, 22, 52, 64	Yamaha	02, 18
Montgomery Ward	08, 14, 16, 19, 31, 49	Zenith	01, 24, 25, 29, 37

CONVERTISSEUR POUR LE CÂBLE			
Allegro	58, 62	RCA DSS	73
Allegro A/B Switch	61	Regency	29
Gemini	05, 31, 38	Samsung	35
General Electric	67	Scientific Atlanta	16, 23, 36, 64
General Instrument	05, 06	Sprucer	13
Hamlin	02, 03, 45, 65, 66	Standard Comp	35
Jerrold	04, 07, 08, 09, 10, 18, 60, 63	Texscan	39, 56, 71
Kale Vision	35	Tocom	17, 18, 46
Macom	14, 21	Unika	48, 62
Magnavox	34	United Satellite	44
NSC	35, 39, 68, 69, 70	Universal	58, 62
Oak	11, 32, 42	Vid Tech	40
Panasonic	13, 20	Video Way	49
Paragon	33	Viewstar	54, 55, 72
Philips	47, 50, 52, 54, 55	Zenith	01, 53, 74
Pioneer	15, 43	Zenith Satellite	12, 28, 30, 51

Remarque :

- À l'expédition de l'usine, la télécommande est réglée pour commander votre téléviseur.
- Si vous n'entrez pas le code en moins de 10 secondes après l'étape 1 ou si vous entrez un numéro n'apparaissant pas dans la liste ci-dessous, cette opération est annulée.
- Chaque fois que vous remplacez les piles, vous devez reprogrammer la télécommande.
- Certains magnétoscopes récents peuvent fonctionner avec l'un ou l'autre des deux codes. Ces magnétoscopes ont un commutateur qui possède le label "VCR1/VCR2." Si votre magnétoscope possède ce type de commutateur, il se peut qu'il ne réponde à aucun des numéros de code indiqués pour la marque de votre magnétoscope. Dans ce cas, placez le commutateur sur l'autre position (VCR1 ou VCR2) et reprogrammez la télécommande.



Apprendre à utiliser la télécommande

POWER allume et éteint le téléviseur (page 11)

Sleep Timer déclenche la mise en mode veille automatique (page 25)

TV/Video choisit la source d'entrée vidéo (page 24)

Channel +/- passe aux chaînes programmées (page 15)

TV/VCR/Cable passe au mode Télévision, Magnétoscope ou Câble (page 11)

Channel Numbers choisit une chaîne directement (page 15)

Volume +/- règle le volume

Channel Return retourne à la chaîne précédente (page 16)

Menu/Enter permet accès aux menus de programmation, et enregistre les informations programmées (pages 14-28)

Favorite Channels ▲▼ passe aux chaînes préférées (page 16)

Reset retourne aux réglages pré-réglés à l'usine (pages 24 and 27)

CAP/TEXT affiche et cache les sous-titres codés ou le texte (page 25)

1/2 sélectionne les sous-titres codés/texte des canaux 1 et 2 (page 25)

Mute coupe le son (page 26)

MTS permet de passer en son STEREO, SAP et MONO (page 26)

Recall rappelle l'affichage d'informations à l'écran (page 24)

CODE est utilisé pour la programmation de la télécommande (page 12)

Exit sort de la programmation des menus (pages 14-27)

STOP arrêt d'une vidéocassette

REC enregistrement d'une vidéocassette

PLAY lecture d'une vidéocassette

FF faire avancer une vidéocassette

REW réembobiner une vidéocassette

Pause/Still permet d'arrêter momentanément la bande vidéo ou de geler l'image.

TV/VCR passe du téléviseur au magnétoscope pendant l'enregistrement d'une vidéocassette

VCR Channel ▲▼ passe aux chaînes programmées du magnétoscope.

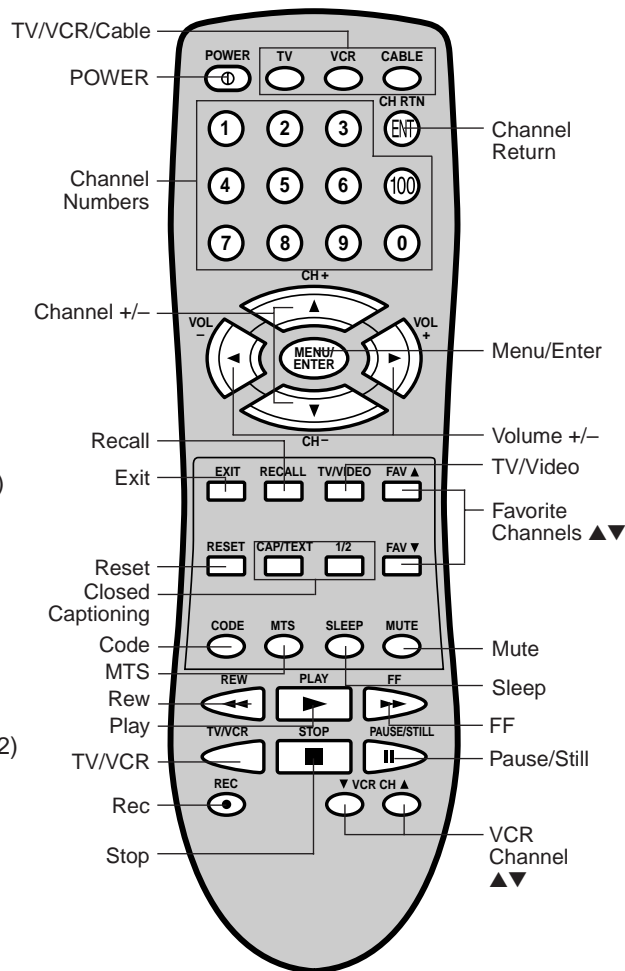

Importantes mesures de sécurité

Bienvenue chez Toshiba

Branchement de votre téléviseur

Utilisation de la télécommande

Installation de votre téléviseur

Utilisation des fonctions

Annexe





Installation de votre téléviseur

Après avoir placé les piles et programmé la télécommande, il faut effectuer certains pré-réglages préférentiels sur votre téléviseur en utilisant le menu. Vous pouvez accéder au menu avec les touches de la télécommande.

- Lorsque vous sélectionnez une fonction dans le menu, les modifications s'effectuent immédiatement. Vous n'avez pas besoin d'appuyer sur MENU ou EXIT pour voir ces modifications.
- Après quinze secondes, le menu disparaît automatiquement à l'écran si vous ne sélectionnez pas quelque chose. Les modifications seront toujours sauvegardées.
- Lorsque vous avez terminé la programmation des menus, appuyez sur EXIT.

Choix de la langue d'affichage

Vous pouvez choisir parmi les trois langues suivantes (Anglais, Français et Espagnol) pour l'affichage à l'écran. Les menus et les messages de réglage apparaîtront dans la langue de votre choix.

Pour sélectionner une langue :

1. Appuyez sur MENU, puis appuyez sur ◀ ou ▶ jusqu'à ce que le menu OPTION apparaisse.

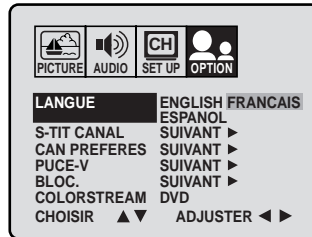
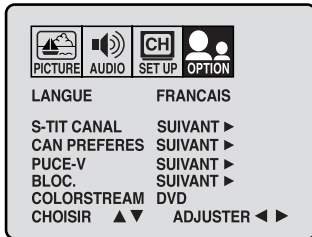

2. Appuyez sur ▲ ou ▼ pour mettre en surbrillance LANGUE.
3. Appuyez sur ◀ ou ▶ pour mettre en surbrillance la langue souhaitée.

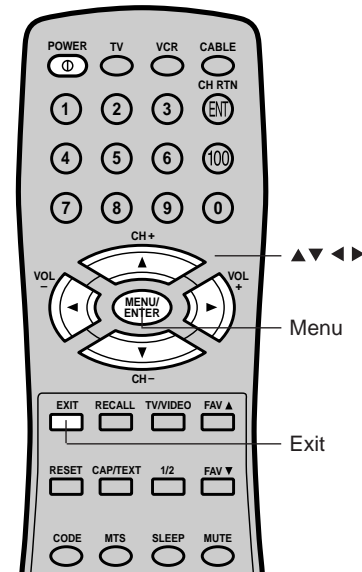

Menu

Exit

Installation de
votre téléviseur



Mémorisation de nouveaux canaux

Lorsque vous appuyerez sur le canal + ou – votre téléviseur s'arrêtera sur des canaux spécifiques qui sont stockés dans la mémoire du téléviseur. Procédez aux étapes suivantes pour régler automatiquement tous les canaux actifs de votre secteur.

Programmation automatique des canaux

Votre téléviseur peut détecter automatiquement tous les canaux actifs et les stocker dans sa mémoire. Une fois que le téléviseur a mémorisé automatiquement les canaux, vous pouvez supprimer ou ajouter en mode manuel.

Pour ajouter des canaux automatiquement:

1. Appuyez sur MENU, puis sur ◀ ou ▶ pour mettre en surbrillance le menu SET UP.
2. Appuyez sur ▲ ou ▼ jusqu'à ce que la sélection TV/CABLE soit mise en surbrillance.
3. Appuyez sur ◀ ou ▶ pour mettre en surbrillance soit TV, soit CABLE, selon ce que vous souhaitez utiliser. Si vous utilisez une antenne, choisissez TV. Si vous utilisez recevez les chaînes câblées, choisissez CABLE.
4. Appuyez sur ▼ pour sélectionner PROG CAN.
5. Appuyez sur ◀ ou ▶ pour commencer à programmer les canaux. Le téléviseur passera automatiquement par tous les canaux TV ou CABLE (selon ce que vous avez sélectionné), et mémorisera tous les canaux actifs. Alors que le téléviseur passe par tous les canaux, le message "EN PROGRAMMATION S.V.P ATTENDRE" apparaît.
6. Lorsque la programmation des canaux est terminée, le message "TERMINE" apparaît.
7. Appuyez sur Channel ▼ ou ▲ pour visualiser les canaux programmés.

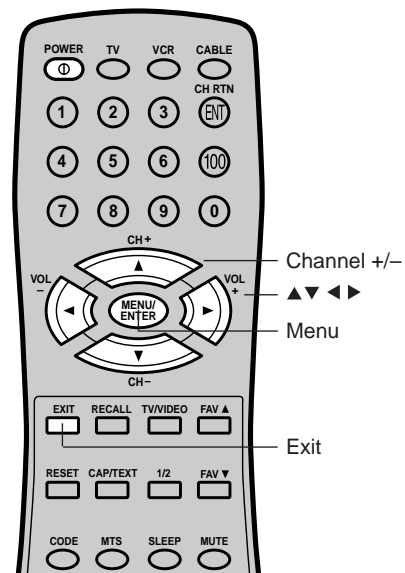
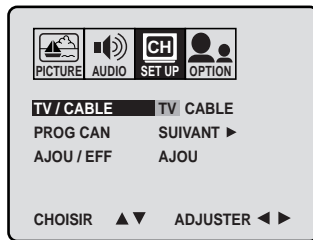

Ajout et suppression des canaux en mode manuel

Après avoir programmé automatiquement les canaux, vous pouvez ajouter ou supprimer manuellement des canaux spécifiques.

Pour ajouter ou supprimer manuel des canaux:

1. Sélectionnez le canal que vous voulez ajouter ou supprimer. Si vous souhaitez ajouter des canaux, vous devez sélectionner le canal à ajouter en utilisant les touches Channel Number (numéros des canaux).
2. Appuyez sur MENU, puis sur ◀ ou ▶ pour mettre en surbrillance le menu SET UP.
3. Appuyez sur ▼ ou ▲ pour mettre en surbrillance AJOU/EFF.
4. Appuyez sur ◀ ou ▶ pour sélectionner AJOU ou EFF, quelle que soit la fonction que vous souhaitez utiliser.
5. Répétez les étapes 1-4 pour les autres canaux que vous souhaitez ajouter ou supprimer.

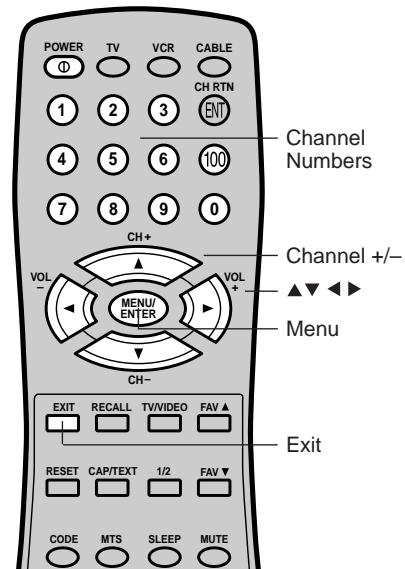
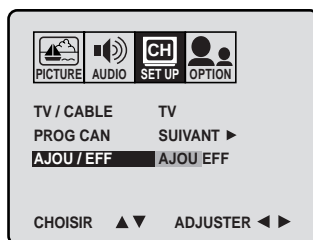

Modification des canaux

Pour modifier le canal, vous pouvez :

- modifier les canaux programmés en utilisant la télécommande
- sélectionner un canal directement en utilisant la télécommande
- parcourir les canaux en utilisant les touches du téléviseur

Pour passer au canal programmé suivant :

Appuyez sur Channel + ou – sur le téléviseur ou sur la télécommande.

Pour passer à un canal spécifique (programmé ou non programmé) :

Appuyez sur les touches numériques (0-9 et 100).

Par exemple, pour sélectionner le canal 125, appuyez sur la touche 100, sur la touche 2 et sur la touche 5.





Utilisation des fonctions

Réglage des canaux

Passage d'un canal à l'autre

Vous pouvez passer d'un canal à l'autre sans avoir à entrer un numéro de canal à chaque fois.

Pour passer d'un canal à l'autre :

1. Sélectionnez le premier canal que vous souhaitez visualiser.
2. Sélectionnez un deuxième canal à l'aide des touches numériques (0-9, 100).
3. Appuyez sur CH RTN (retour au canal précédent). Le canal précédent s'affichera.

Chaque fois que vous appuyez sur CH RTN, le téléviseur fera la navette entre les deux canaux.

Programmation de vos chaînes préférées

Vous pouvez pré-régler jusqu'à 12 canaux de vos chaînes préférées en utilisant la fonction de programmation des chaînes préférées. Etant donné que cette fonction ne parcourt que vos chaînes préférées, cela vous permet de sauter les autres chaînes que vous ne regardez pas habituellement.

Vous pouvez toujours utiliser le ▲▼ pour parcourir tous les canaux que vous avez programmés dans la mémoire de votre téléviseur.

Pour programmer vos chaînes préférées :

1. Sélectionnez le canal que vous souhaitez programmer.
2. Appuyez sur MENU, puis sur ◀ ou ▶ pour mettre en surbrillance le menu OPTION.
3. Appuyez sur ▲ ou ▼ pour mettre en surbrillance CAN PREFERES.

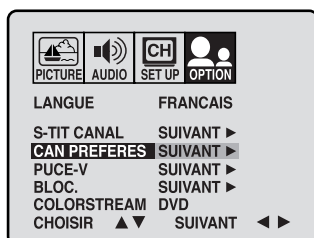

4. Appuyez sur ◀ ou ▶ pour afficher le menu CAN PREFERES. REGLAGE/EFFACE sera mis en surbrillance.

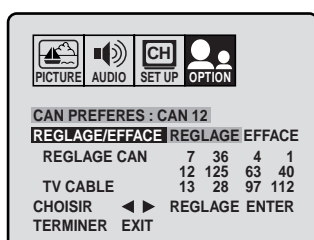

5. Appuyez sur ◀ ou ▶ pour mettre en surbrillance REGLAGE et appuyez sur ENTER.
6. Appuyez sur EXIT pour effacer l'écran.
7. Répétez les étapes 1 à 6 pour obtenir jusqu'à 11 autres chaînes.

Pour sélectionner vos chaînes préférées :

Appuyez sur les touches FAV (chaîne préférée) ▲▼ sur la télécommande pour sélectionner vos chaînes préférées.

Les touches FAV ▲▼ ne fonctionneront pas tant que vous n'aurez pas programmé vos chaînes préférées.

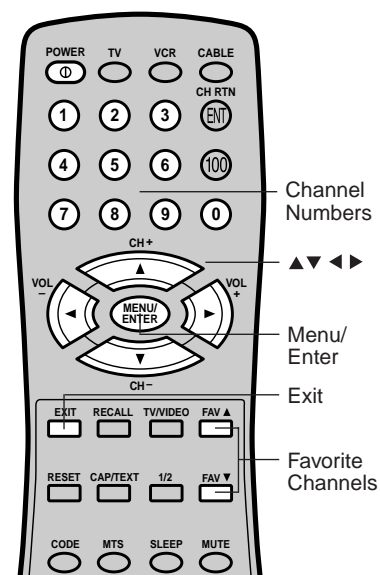
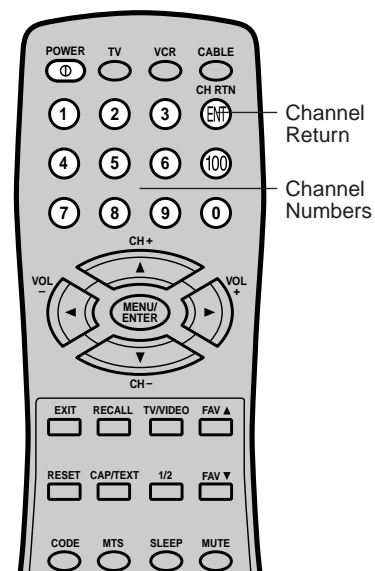



Pour supprimer vos chaînes préférées :

1. Sélectionnez une chaîne que vous souhaitez supprimer.
2. Appuyez sur MENU, puis sur ◀ ou ▶ pour mettre en surbrillance le menu OPTION.
3. Appuyez sur ▲ ou ▼ pour mettre en surbrillance CAN PREFERES.
4. Appuyez sur ◀ ou ▶ pour afficher le menu CAN PREFERES. REGLAGE/EFFACE sera mis en surbrillance.

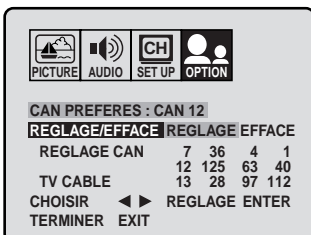

5. Appuyez sur ◀ ou ▶ pour mettre en surbrillance EFFACE.

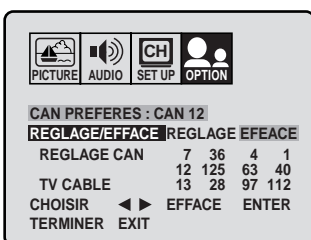

6. Appuyez sur ENTER jusqu'à ce que "0" remplace le numéro de chaîne que vous souhaitez supprimer.
7. Appuyez sur EXIT pour effacer l'écran.
8. Répétez les étapes 1 à 6 pour les autres chaînes.

Se servant de la caractéristique PUCE-V (contrôle parental)

La fonction PUCE-V est disponible sur le système PUCE-V américain seulement. Le système canadien PUCE-V n'est pas supporté.

Vous pouvez empêcher d'autres personnes de regarder certains programmes ou certaines chaînes grâce à la fonction de blocage PUCE-V.

Pour sélectionner un code d'accès

Cependant, avant de pouvoir verrouiller des programmes et des canaux, vous devez sélectionner un code d'identification personnel. Ce code d'accès que vous avez choisi permet de vous assurer que personne d'autre ne peut changer les limites que vous avez fixées.

Pour sélectionner votre code d'accès et accéder aux menus BLOC. :

1. Appuyez sur MENU puis sur ◀ ou ▶ pour mettre le menu OPTION en surbrillance.
2. Appuyez sur ▲ ou ▼ pour mettre en surbrillance PUCE-V.

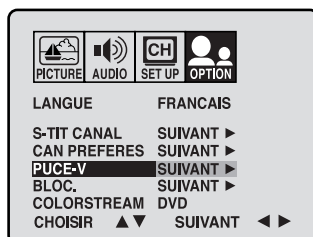

Remarque :

Ce code NIP que vous avez sélectionné est également utilisé dans le menu BLOC. ; voir pages 21-22.

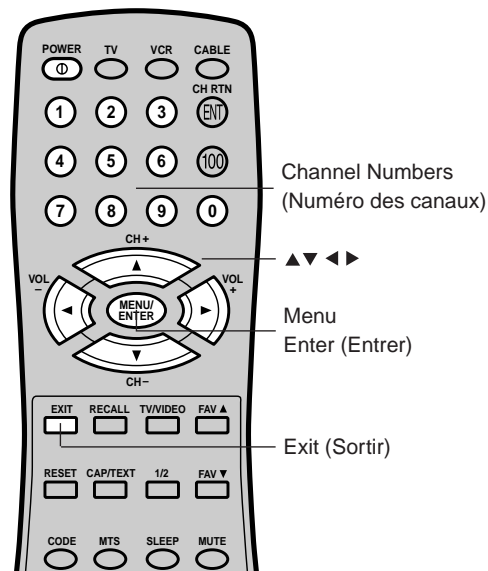

Importantes mesures de sécurité

Bienvenue chez Toshiba

Branchement de votre téléviseur

Utilisation de la télécommande

Installation de votre téléviseur

Utilisation des fonctions

Annexe



- Appuyez sur ◀ ou ▶ pour afficher le menu PUCE-V.

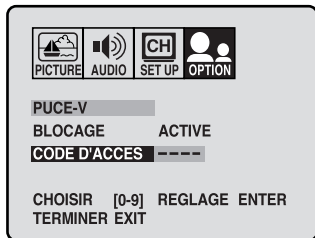

- Utilisez les touches numériques (numéros des canaux) (0-9) pour saisir votre code d'accès. Si vous accédez aux menus PUCE-V pour la première fois, sélectionnez un nombre à 4 chiffres qui sera votre code d'accès. Appuyez sur ENTER. Le menu BLOCAGE apparaît.

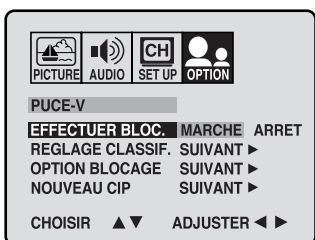

- Vous pouvez maintenant procéder à un blocage. Veuillez vous reporter à la section "Blocage des programmes par un système de classification" (au-dessous), "Pour bloquer les canaux" (page 21), "Pour changer votre code d'accès" (au-dessous) ou "Blocage des films ou programmes non classifiés" (page 21).

Pour changer votre code d'accès :

- Appuyez sur MENU puis sur ◀ ou ▶ pour afficher OPTION menu.
- Appuyez sur ▲ ou ▼ pour mettre en surbrillance PUCE-V.
- Appuyez sur ◀ ou ▶ pour afficher le menu PUCE-V.
- Utilisez les touches numériques (0-9) pour saisir votre code d'accès. Si vous accédez aux menus PUCE-V pour la première fois, sélectionnez un nombre à 4 chiffres qui sera votre code d'accès. Appuyez sur ENTER. Le menu BLOCAGE apparaît.
- Appuyez sur ▲ ou ▼ pour mettre en surbrillance NOUVEAU CIP et appuyez sur ◀ ou ▶ pour afficher le menu NOUVEAU CIP.
- Utilisez les touches numériques (0-9) pour saisir un nouveau code. Appuyez sur ENTER.
- Appuyez sur EXIT pour retourner à un écran normal.

Blocage des programmes par un système de classification

La Motion Picture Association of America (MPAA) utilise un système de classification ayant pour but d'évaluer le contenu des films. Les professionnels de la radiodiffusion télévisuelle ont également recours à un système de classification afin d'évaluer le contenu des programmes télévisés. Les classifications MPAA, Youth TV (télévision pour les jeunes) et TV (télévision) utilisent la fonction PUCE-V pour vous permettre de bloquer les programmes se trouvant au-dessus des limites de classification que vous avez fixées.

Remarque :

Si vous avez oublié votre code d'accès, appuyez sur RECALL quatre fois en cinq secondes à partir du menu PUCE-V. Cela vous permet d'aller dans le menu BLOCAGE et de recomposer votre code d'accès.

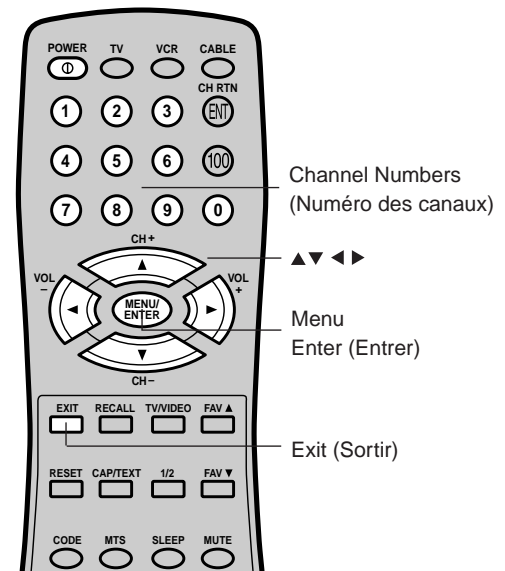



Classification MPAA

- X** Uniquement pour adultes.
- NC17** Non conseillé pour les adolescents de 17 ans et moins.
- R** Restreint. Présence des parents recommandée pour les jeunes de moins de 17 ans.
- PG13** Présence des parents fortement recommandée. Certaines scènes peuvent choquer les enfants de moins de 13 ans.
- PG** Présence des parents recommandée. Certaines scènes peuvent choquer les enfants.
- G** Tout public. Convient à tous les âges.

Classification Youth TV

- Y7FV, Y7, Y** Destiné aux enfants plus âgés. Ce programme est destiné aux enfants de 7 ans et plus. Les programmes dans lesquels la violence est susceptible d'être plus intense ou agressive que les autres programmes dans cette catégorie sont classés TV-Y7-FV.
- Y** Destiné à tous les enfants. Ce programme est classé comme convenant à tous les enfants.

Classification TV

- MA** Pour adultes uniquement. Ce programme est spécifiquement classé pour n'être visualisé que par des adultes et par conséquent, peut ne pas convenir aux enfants de moins de 17 ans.
 - Vocabulaire Langage grossier ou indécent.
 - Erotisme Scènes érotiques explicites.
 - Violence Violence graphique.
- 14** Présence des parents fortement recommandée. Ce programme contient certaines scènes que beaucoup de parents risquent de considérer comme non convenables pour les enfants de moins de 14 ans.
 - Dialogue Dialogue intensément suggestif.
 - Vocabulaire Langage osé, grossier.
 - Erotisme Scènes érotiques intenses.
 - Violence Violence intense.
- PG** Présence des parents recommandée. Ce programme contient certaines scènes que des parents risquent de de considérer comme non convenables pour les enfants.
 - Dialogue Dialogue parfois suggestif.
 - Vocabulaire Langage parfois grossier.
 - Erotisme Quelques scènes érotiques.
 - Violence Violence modérée.
- G** Tout public. La majorité des parents considèreront ce programme comme convenable aux enfants de tout âge.
- No DLSV** Programmes sans classification de Dialogue, Vocabulaire, Erotisme ou Violence.

Remarque :

Pour connaître la classification du programme que vous êtes en train de visualiser, appuyez sur la touche RECALL à tout moment.

Importantes
mesures de
sécurité

Bienvenue
chez Toshiba

Branchement de
votre téléviseur

Utilisation de la
télécommande

Installation de
votre téléviseur

Utilisation des
fonctions

Annexe





Utilisation de la fonction PUCE-V afin de bloquer les programmes par un système de classification :

1. Appuyez sur MENU puis sur ◀ ou ▶ pour afficher le menu OPTION.
2. Appuyez sur ▲ ou ▼ pour mettre en surbrillance PUCE-V.
3. Appuyez sur ◀ ou ▶ pour afficher le menu PUCE-V.
4. Utilisez les touches numériques (0-9) pour saisir votre code d'accès. Si vous accédez aux menus PUCE-V pour la première fois, sélectionnez un nombre à 4 chiffres qui sera votre code d'accès. Appuyez sur ENTER. Le menu BLOCAGE apparaît.

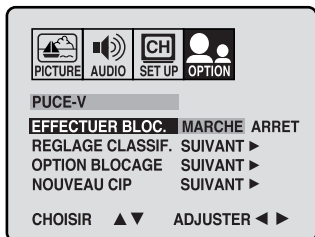

5. Appuyez sur ▲ ou ▼ pour mettre en surbrillance EFFECTUER BLOC.
 - Appuyez sur ◀ ou ▶ pour mettre en surbrillance MARCHE afin d'activer la fonction PUCE-V pour le blocage des programmes par un système de classification.
 - Appuyez sur ◀ ou ▶ pour mettre en surbrillance ARRET afin de désactiver la fonction PUCE-V pour le blocage des programmes par un système de classification.
6. Appuyez sur ▲ ou ▼ pour mettre en surbrillance REGLAGE CLASSIF. Appuyez ensuite sur ◀ ou ▶ pour afficher le menu REGLAGE CLASSIF..

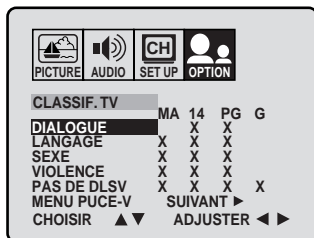
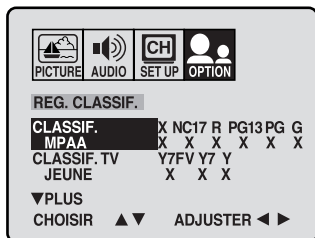

7. Appuyez sur ▲ ou ▼ pour mettre en surbrillance CLASSIF. MPAA, CLASSIF. TV JEUNE ou des classification TV individuelles.
8. Appuyez sur ◀ ou ▶ pour sélectionner les classifications que vous souhaitez bloquer. Les classifications bloquées seront signalées par une croix rouge ("X"). Les classifications non bloquées seront signalées par l'indication "✓" en vert. Lorsque vous bloquez certaines classes de programmes, tous les programmes étant supérieurs aux programmes que vous avez sélectionnés seront également bloqués. Par exemple, si vous décidez de bloquer les programmes classés R par la MPAA, les programmes étant classés supérieurs, NC17 et X, seront également automatiquement bloqués.
9. Lorsque vous avez sélectionné les classes de programme que vous souhaitez bloquer, appuyez sur la touche EXIT pour retourner à l'écran de départ.

Lorsque vous souhaitez visualiser un programme bloqué, un message apparaît avec la liste complète des classes de programme bloquées. Le programme peut toujours être visionné si vous appuyez sur la touche MUTE et que vous saisissez votre code d'accès afin de passer outre le blocage de manière temporaire.

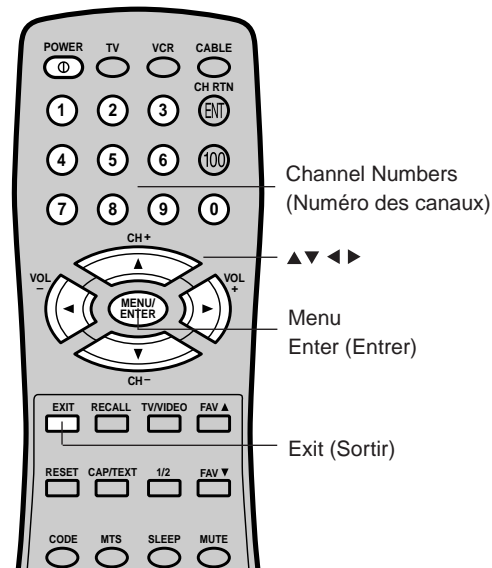

Remarque :

Tous les programmes ne sont pas classifiés. Pour bloquer des programmes ou des films qui ne sont pas classifiés, veuillez vous reporter à la section "Blocage des films ou programmes non classifiés", page 21.





Blocage des films ou programmes non classifiés

Certains films et programmes ne sont pas classifiés. Vous pouvez bloquer ces films et programmes en utilisant la fonction PUCE-V.

Pour bloquer des films ou programmes non classifiés :

1. Appuyez sur MENU puis sur ◀ ou ▶ pour afficher le menu OPTION.
2. Appuyez sur ▲ ou ▼ pour mettre en surbrillance PUCE-V.
3. Appuyez sur ◀ ou ▶ pour afficher le menu PUCE-V.
4. Utilisez les touches numériques (0-9) pour saisir votre code d'accès. Si vous accédez aux menus PUCE-V pour la première fois, sélectionnez un nombre à 4 chiffres qui sera votre code d'accès. Appuyez sur ENTER. Le menu BLOCAGE apparaît.
5. Appuyez sur ▲ ou ▼ pour mettre en surbrillance OPTION BLOCAGE.
6. Appuyez sur MENU puis sur ◀ ou ▶ pour afficher le menu OPTION BLOCAGE.
7. Appuyez sur ▲ ou ▼ pour mettre en surbrillance MPAA NON CLASSE.
 - Appuyez sur ◀ ou ▶ pour mettre en surbrillance MARCHÉ afin de bloquer des films non classifiés.
 - Appuyez sur ◀ ou ▶ pour mettre en surbrillance ARRÊT afin de débloquer des films non classifiés.
8. Appuyez sur ▲ ou ▼ pour mettre en surbrillance TV NON CLASSIF..
 - Appuyez sur ◀ ou ▶ pour mettre en surbrillance MARCHÉ afin de bloquer des programmes ayant une classification "TV NON". Lorsque vous sélectionnez MARCHÉ, le message "AVIS: L'ACTIVATION DE CE BROCAGE PEUT BLOQUER LES MESSAGES D'URGENCE" apparaît.
 - Appuyez sur ◀ ou ▶ pour mettre en surbrillance ARRÊT afin de débloquer des programmes ayant une classification "TV NON".
9. Appuyez sur EXIT pour retourner à l'écran de départ.

Pour utiliser le menu BLOC.

Le menu BLOC. comprend les fonctions suivantes : BLOCAGE CANAL, BLOCAGE VIDEO, MINUTERIE JEUX et NOUVEAU CIP.

Vous pouvez utiliser ces fonctions après avoir entré le code d'accès correct (Ce code d'accès est le même que le code sélectionné dans la section "Pour sélectionner un code d'accès", page 17.).

Pour bloquer les canaux

Avec la fonction BLOCAGE CANAL, vous pouvez bloquer des canaux spécifiques.

Vous ne pourrez pas capter les canaux bloqués à moins que vous effaciez les réglages.

Vous pouvez décider de bloquer jusqu'à neuf chaînes télévisées et neuf chaînes du câble.

Pour bloquer des canaux :

1. Utilisez les touches numériques (0-9) pour afficher les chaînes télévisées que vous souhaitez bloquer.
2. Appuyez sur MENU puis sur ◀ ou ▶ pour afficher le menu OPTION.
3. Appuyez sur ▲ ou ▼ pour mettre en surbrillance BLOC..
4. Appuyez sur ◀ ou ▶ pour afficher le menu BLOC..
5. Utilisez les touches numériques (0-9) pour saisir votre code d'accès puis appuyez sur ENTER. Le menu BLOC. apparaît.
6. Appuyez sur ▲ ou ▼ pour mettre en surbrillance BLOCAGE CANAL puis appuyez sur ◀ ou ▶ pour afficher le menu BLOCAGE CANAL.
7. Appuyez sur ◀ ou ▶ pour choisir:
 - REGLAGE pour choisir régler le canal qui doit être bloqué. Ensuite appuyez sur ENTER.
 - EFFACE pour effacer tous les canaux de la listes des canaux bloqués. Ensuite appuyez sur ENTER.
8. Répétez les étapes 1 à 7 pour bloquer d'autres chaînes. Lorsque vous avez fini de bloquer des chaînes, appuyez sur EXIT pour retourner à un écran normal.

Si vous essayez de regarder une chaîne bloquée, la télévision ne la montrera pas mais montrera le canal le plus proche qui n'a pas été bloqué.

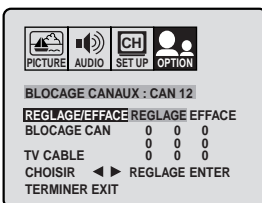
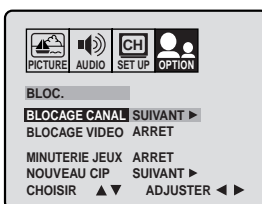

Remarque :

Bloquer des programmes télévisés classifiés "TV NON" peut bloquer les messages d'urgences.

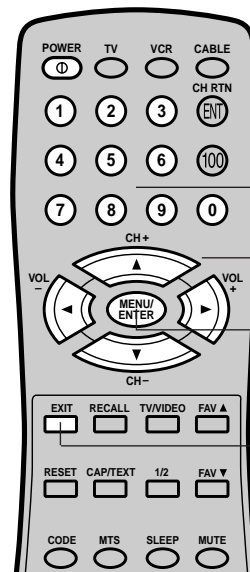

Channel Numbers (Numéro des canaux)

Menu Enter (Entrer)

Exit (Sortir)

Importantes mesures de sécurité

Bienvenue chez Toshiba

Branchement de votre téléviseur

Utilisation de la télécommande

Installation de votre téléviseur

Utilisation des fonctions

Annexe



Pour débloquer des canaux :

1. Appuyez sur MENU puis sur ◀ ou ▶ pour afficher le menu OPTION.
2. Appuyez sur ▲ ou ▼ pour mettre en surbrillance BLOC. puis appuyez sur ▲ ou ▼ pour afficher le menu BLOC..
3. Utilisez les touches numériques (0-9) pour saisir votre code d'accès puis appuyez sur ENTER. Le menu BLOC. apparaît.
4. Appuyez sur ▲ ou ▼ pour mettre en surbrillance BLOCAGE CANAL puis appuyez sur ◀ ou ▶ pour mettre en surbrillance EFFACE et effacer tous les canaux de la liste des canaux bloqués. Appuyez sur ENTER.
5. Appuyez sur ◀ ou ▶ pour mettre en surbrillance EFFACE et effacer tous les canaux de la liste des canaux bloqués. Appuyez sur ENTER.
6. Appuyez sur EXIT pour retourner à un écran normal.

Blocage Video

Avec la fonction BLOCAGE VIDEO, vous pouvez bloquer les sources d'entrées (VIDEO1, VIDEO2, VIDEO3, COLORSTREAM) et les canaux 3 et 4.

Vous ne pourrez pas sélectionner les sources d'entrées avec la touche TV/VIDEO ou les touches Channel à moins que vous effaciez les réglages.

Pour paramétrer le blocage vidéo :

1. Utilisez les touches numériques (0-9) pour afficher les chaînes télévisées que vous souhaitez bloquer.
2. Appuyez sur MENU puis sur ◀ ou ▶ pour afficher le menu OPTION.
3. Appuyez sur ▲ ou ▼ pour mettre en surbrillance BLOC..
4. Appuyez sur ◀ ou ▶ pour afficher le menu BLOC..
5. Utilisez les touches numériques (0-9) pour saisir votre code d'accès puis appuyez sur ENTER. Le menu BLOC. apparaît.
6. Appuyez sur ▲ ou ▼ pour mettre en surbrillance BLOCAGE VIDEO.
7. Appuyez sur ◀ ou ▶ pour sélectionner:
 - ARRET : permet de débloquent toutes les sources d'entrées vidéo.
 - VIDEO : permet de bloquer VIDEO1, VIDEO2, VIDEO3 et COLORSTREAM.
 - VIDEO + : permet de bloquer VIDEO1, VIDEO2, VIDEO3, COLORSTREAM, les canaux 3 et 4. Cette option doit être utilisée si vous utilisez l'antenne pour lire une cassette vidéo.
8. Appuyez sur EXIT pour retourner à un écran normal.

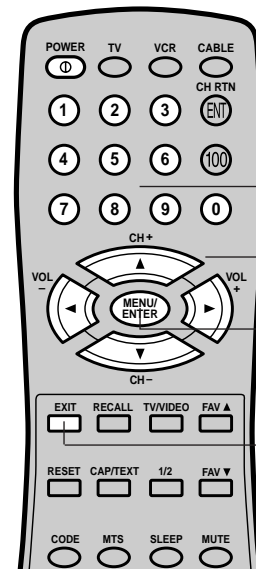
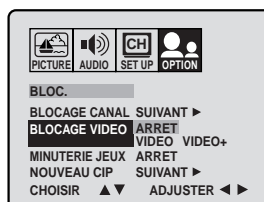

Réglage de la Minuterie Jeux

Avec la fonction MINUTERIE JEUX, vous pouvez activer automatiquement la fonction BLOCAGE VIDEO (réglage VIDEO) pour fixer une limite de temps pour montrer les jeux TV (30, 60, 90 minutes).

Pour régler la Minuterie Jeux :

1. Appuyez sur MENU puis sur ◀ ou ▶ pour afficher le menu OPTION.
2. Appuyez sur ▲ ou ▼ pour mettre en surbrillance BLOC..
3. Appuyez sur ◀ ou ▶ pour afficher le menu BLOC..
4. Utilisez les touches numériques (0-9) pour saisir votre code d'accès puis appuyez sur ENTER. Le menu BLOC. apparaît.
5. Appuyez sur ▲ ou ▼ pour mettre en surbrillance MINUTERIE JEUX.
6. Appuyez sur ◀ ou ▶ pour sélectionner une limite de temps (30 minutes, 60 minutes, 90 minutes ou ARRET).
7. Appuyez sur EXIT pour retourner à un écran normal. Une fois que la MINUTERIE JEUX a été programmée, l'affichage apparaîtra rapidement toutes les dix minutes pour vous rappeler que la MINUTERIE JEUX est en cours de fonctionnement. Lorsque le temps programmé est écoulé, la dernière chaîne visualisée cessera d'apparaître sur l'écran automatiquement.

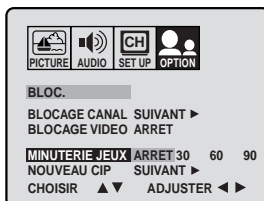



Attribution d'un nom aux différentes chaînes

Le nom des chaînes apparaîtra sur le numéro de chaîne chaque fois que vous allumerez le téléviseur, sélectionnerez une chaîne, ou chaque fois que vous appuierez sur la touche RECALL (rappel). Vous pouvez choisir n'importe quel numéro à quatre chiffres pour identifier les chaînes.

Pour créer des noms de chaînes :

1. Sélectionnez une chaîne à laquelle vous souhaitez attribuer un nom.
2. Appuyez sur MENU, puis sur ◀ ou ▶ jusqu'à ce que le menu OPTION apparaisse.
3. Appuyez sur ▲ ou sur ▼ pour mettre en surbrillance S-TIT CANAL.
4. Appuyez sur ▶ pour afficher le menu S-TIT CANAL.

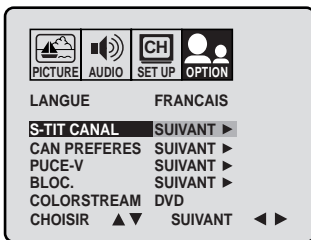

5. Appuyez sur ◀ ou ▶ pour mettre en surbrillance REGLAGE.

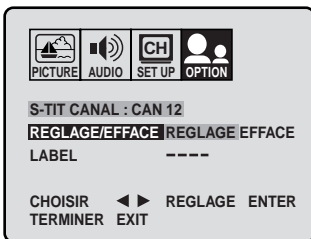

6. Appuyez sur ▲ ou ▼ pour mettre en surbrillance LABEL.

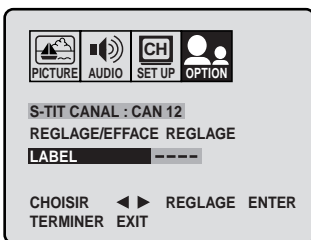

7. Appuyez sur ◀ ou ▶ pour entrer un caractère dans le premier espace. Appuyez plusieurs fois sur la touche jusqu'à ce que le caractère que vous souhaitez apparaisse à l'écran. Appuyez sur ENTER.
8. Répétez l'étape 7 pour entrer le reste des caractères.
Si vous voulez laisser un blanc dans le nom, vous devez choisir un espace vide dans la liste des caractères. Sinon, un tiret apparaîtra dans cet espace.
9. Répétez les étapes 1 à 8 pour les autres chaînes. Vous pouvez affecter une étiquette à chaque canal.
10. Appuyez sur EXIT pour effacer l'écran.

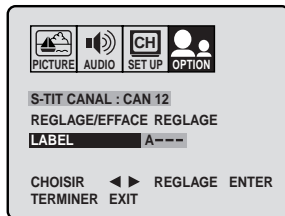

Pour supprimer les noms des chaînes :

1. Sélectionnez la chaîne à laquelle vous souhaitez attribuer un nom.
2. Appuyez sur MENU, puis sur ◀ ou ▶ jusqu'à ce que le menu OPTION apparaisse.
3. Appuyez sur ▲ ou ▼ pour mettre en surbrillance S-TIT CANAL.
4. Appuyez sur ◀ ou ▶ pour afficher le menu S-TIT CANAL. REGLAGE/EFFACE sera mis en surbrillance.
5. Appuyez sur ◀ ou ▶ pour mettre en surbrillance "EFFACE."
6. Appuyez sur ENTER.
7. Répétez les étapes 1 à 6 pour supprimer le nom des autres chaînes.

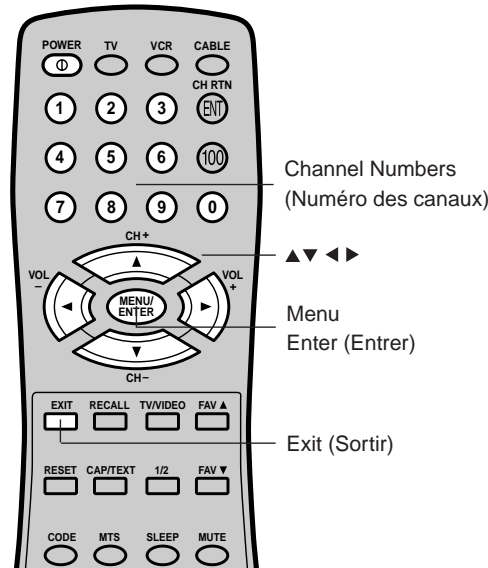

Importantes mesures de sécurité

Bienvenue chez Toshiba

Branchement de votre téléviseur

Utilisation de la télécommande

Installation de votre téléviseur

Utilisation des fonctions

Annexe

Remarque:

Le caractère change comme suit.

◀ ↔ 0 ↔ ... ↔ 9 ↔ A ↔ ...
 ↔ Z ↔ ESPACE ↔ + ↔ -





Réglage de l'image

Réglage de la qualité de l'image

Vous pouvez régler la qualité de l'image selon vos préférences, y compris le contraste, la luminosité, la couleur, la teinte et la netteté. Les paramètres de qualité que vous choisissez seront mémorisés de façon à ce que vous puissiez les rappeler à tout moment.

Pour régler la qualité de l'image :

1. Appuyez sur MENU, puis sur ◀ ou ▶ pour mettre en surbrillance le menu PICTURE.

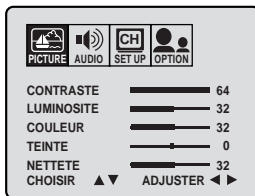

2. Appuyez sur ▲ ou ▼ sur jusqu'à ce que le paramètre que vous souhaitez régler soit mis en surbrillance.
 3. Appuyez sur ◀ ou ▶ pour effectuer le réglage.
- Les paramètres de l'image que vous avez réglés seront mémorisés automatiquement.

Sélectionner	◀	Appuyer sur	▶
contraste		moins	plus
luminosité		plus sombre	plus clair
couleur		moins	plus
teinte		plus rouge	plus vert
netteté		moins net	plus net

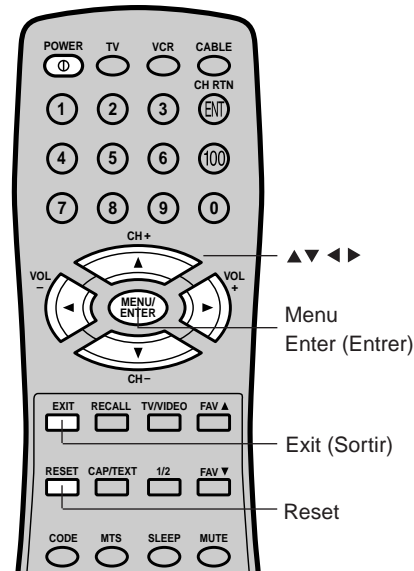

Remarque :

Pour ré-initialiser les réglages de l'image sur la position de pré-réglage en usine, appuyez sur RESET.

Regarder une image provenant d'une source d'entrée vidéo

Vous pouvez utiliser la touche TV/VIDEO sur la télécommande pour visualiser un signal provenant d'autres appareils, tels que les magnétoscopes ou les lecteurs de disques vidéo qui peuvent être connectés à votre téléviseur. (Voir "Branchement de votre téléviseur" sur la page 7.)

Sélection du mode ColorStream®

Vous pouvez utiliser le ColorStream pour connecter un lecteur DVD ou un récepteur DTV.

1. Appuyez sur MENU, puis appuyez sur ◀ ou ▶ jusqu'à ce que le menu OPTION apparaisse.
2. Appuyez sur ▲ ou ▼ pour mettre COLORSTREAM en surbrillance.

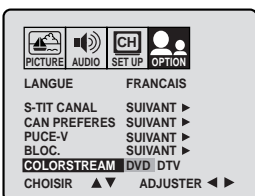

3. Appuyez sur ◀ ou ▶ pour mettre DVD ou DTV en surbrillance, en fonction de l'appareil connecté.

Remarque:

Le réglage de l'usine est DVD.

Affichage des informations à l'écran

Appuyez sur RECALL (rappel) pour afficher les informations suivantes à l'écran :

- Numéro de chaîne ou mode VIDEO sélectionné
- Nom de la chaîne (si pré-réglage)
- Sélection audio Stéréo ou SAP (programme secondaire audio)

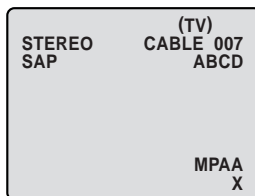

Pour choisir le mode d'entrée:

Appuyez répétitivement sur la touche TV/VIDEO pour choisir le mode souhaité. Le signal de la source à laquelle vous êtes connecté est affiché en bleu clair.

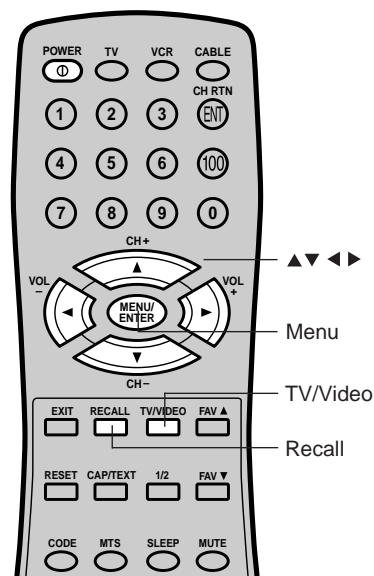

Utilisation des fonctions



Programmation de l'arrêt différé (SLEEP)

Vous pouvez programmer le téléviseur pour qu'il passe automatiquement en mode veille.

Pour régler la minuterie d'arrêt différé:

Pour programmer l'appareil pour qu'il s'éteigne automatiquement après une période prédéterminée, appuyez de façon répétée la touche SLEEP de la télécommande. L'heure affichée reculera de 10 minutes à chaque pression, c'est-à-dire qu'elle comptera 120, 110, 100...20, 10, 0. Après la programmation de la durée avant l'arrêt différé, le chiffre affiché disparaît puis réapparaît temporairement toutes les dix minutes pour rappeler que cette fonction est activée.

Pour vérifier la durée restante:

Appuyez une fois sur la touche SLEEP et cette durée sera temporairement affichée.

Pour désactiver cette fonction:

Appuyez de façon répétée la touche SLEEP jusqu'à ce que l'affichage indique "0".

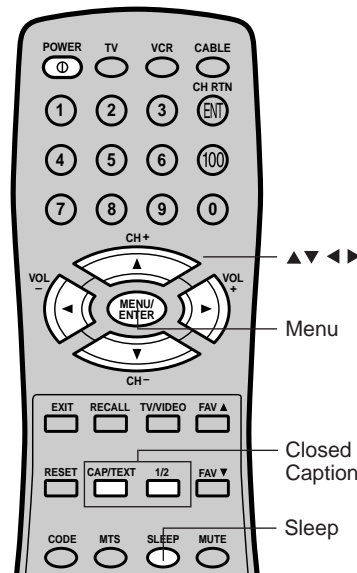

Utilisation de la fonction sous-titrage

Avec la fonction sous-titrage, il existe deux options : sous-titres ou télétexte. Un sous-titre est la version imprimée d'un dialogue, d'une narration et/ou des effets acoustiques d'un programme TV. Le télétexte contient des informations sans rapport avec le programme, apparaissant sur une moitié de l'écran si présente.

Pour visualiser les sous-titres ou le télétexte :

1. Sélectionnez l'émission désirée. Les émissions sous-titrées sont indiquées par l'abréviation "CC" (sous-titrage).
2. Appuyez répétitivement sur CAP/TEXT pour choisir le mode de sous-titres ou de télétexte.



3. Appuyez sur 1/2 pour choisir le canal de sous-titres ou de télétexte.

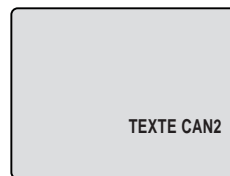

4. Pour mettre hors service la fonction de sous-titres, appuyez répétitivement sur CAP/TEXT jusqu'à ce qu'à la réapparition de l'écran de télévision normal.

Remarque:

Un signal avec des sous-titres peut ne pas être décodé correctement dans les cas suivants:

- Quand une cassette vidéo a été copiée.
- Quand le signal de réception est faible.
- Quand le signal de réception n'est pas standard.

Quand vous choisissez un canal de sous-titres et le mode de télétexte, l'écran de texte reste affiché en permanence. Cependant, quand il n'y a pas de signal, aucun caractère n'apparaît sur l'écran de texte.

Pressez de façon répétée CAP/TEXT jusqu'à ce que la boîte disparaisse.

Importantes mesures de sécurité

Bienvenue chez Toshiba

Branchement de votre téléviseur

Utilisation de la télécommande

Installation de votre téléviseur

Utilisation des fonctions

Annexe





Réglage du son

Coupure du son

Appuyez sur MUTE (son coupé) pour couper temporairement le son. Alors que le son est coupé, l'écran affichera le terme "MUET" dans l'angle inférieur droit. Pour rétablir le son, réappuyez sur MUTE.

Sélection des émissions stéréo/SAP

Vous apprécierez de regarder la télévision tout en écoutant un son stéréo haute-fidélité grâce à la fonction MTS (Son multi-canaux). Le système MTS peut également transmettre un programme secondaire audio (SAP), contenant une deuxième langue et d'autres informations audio.

Lorsque le téléviseur reçoit une émission en stéréo ou en SAP, le terme "STEREO" ou "SAP" apparaît à l'écran à chaque fois que vous allumez la télévision, que vous changez de chaîne ou que vous appuyez sur la touche RECALL.

La fonction MTS (son multi-canaux) n'est pas disponible en mode VIDEO.

Lorsque vous regardez une émission en stéréo, le terme STEREO s'affiche en bleu clair. Vous pouvez laisser votre téléviseur sur la position STEREO pour pouvoir sortir automatiquement des émissions en stéréo ou en mono, selon le type d'émissions. Si le son est trop fort en stéréo, sélectionnez MONO pour réduire le bruit. Le terme "STEREO" ou "SAP" est affiché en bleu clair lorsque le téléviseur reçoit le signal.

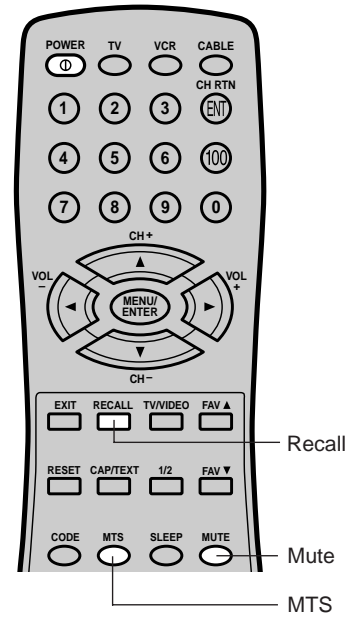

Pour choisir les sons désirés

Appuyez sur la touche MTS.

ÉMISSION MONOPHONIQUE + CANAL SON SÉPARÉ

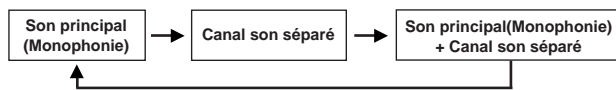

ÉMISSION STÉRÉOPHONIQUE + CANAL SON SÉPARÉ

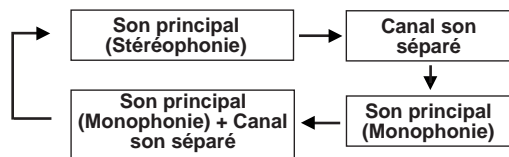



Réglage de la qualité du son

Vous pouvez changer la qualité du son de votre téléviseur en réglant les graves, les aigus et la balance.

Pour régler la qualité du son :

1. Appuyez sur MENU, puis sur ◀ ou ▶ jusqu'à ce que le menu AUDIO apparaisse.

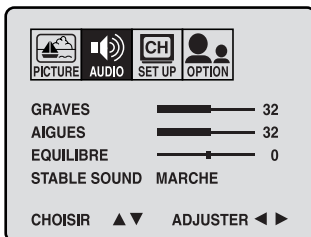

2. Appuyez sur ▲ ou ▼ pour mettre en surbrillance le paramètre que vous souhaitez régler.
3. Appuyez sur ◀ ou ▶ pour effectuer le réglage.

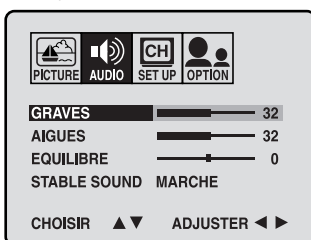

- ◀ diminue la qualité du son ou de balance dans le canal de droite, selon le paramètre sélectionné.
- ▶ renforce la qualité du son ou diminue la balance dans le canal de gauche, selon le paramètre sélectionné.

Utilisation de la fonction StableSound®

La fonction StableSound® permet de limiter le volume le plus élevé pour éviter des variations de volume trop importantes.

Pour activer la fonction StableSound® :

1. Appuyez sur MENU, puis sur ◀ ou ▶ jusqu'à ce que le menu AUDIO apparaisse.
2. Appuyez sur ▼ ou ▲ pour mettre en surbrillance STABLE SOUND.
3. Appuyez sur ◀ ou ▶ pour mettre en surbrillance MARCHÉ.

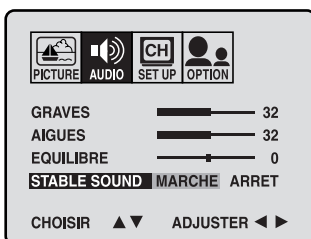

Pour désactiver la fonction StableSound® :

Choisissez ARRET à l'étape 3 ci-dessus.

Mise en mode veille automatique

Le téléviseur passe automatiquement en mode veille après une durée approximative de 15 minutes s'il est réglé sur un canal non attribué ou si une chaîne termine la diffusion de ses programmes en fin de journée. Cette fonction n'est pas disponible en mode VIDEO.

Comprendre la fonction du mode mémoire

Si la tension électrique est momentanément coupée pendant que vous regardez le téléviseur, la fonction du mode mémoire ré-allumera automatiquement le téléviseur.

Si vous prévoyez de ne pas utiliser le téléviseur pendant une longue période, débranchez le cordon d'alimentation de la prise murale pour éviter que le téléviseur se rallume pendant votre absence.

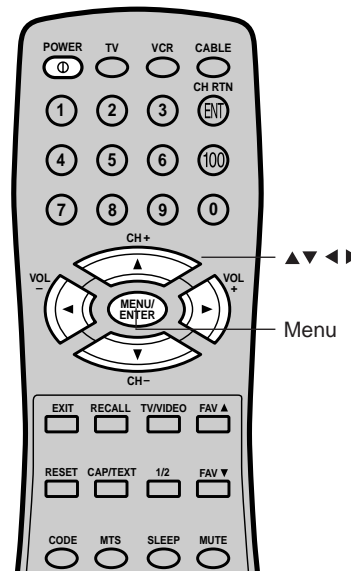

Importantes mesures de sécurité

Bienvenue chez Toshiba

Branchement de votre téléviseur

Utilisation de la télécommande

Installation de votre téléviseur

Utilisation des fonctions

Annexe





Annexe

Dépannage

Avant d'appeler un technicien, vérifiez le tableau suivant pour essayer de trouver la cause du problème et la solution.

Problème

Le téléviseur ne s'allume pas

Pas d'image, ni de son

Image bonne, mais pas de son

Image bonne, mais son de mauvaise qualité

Image de mauvaise qualité et son correct

Mauvaise réception des chaînes

Ne reçoit pas de chaîne au delà de la chaîne numéro 13

Ne peut pas sélectionner un canal spécifique

Ne peut pas accéder aux sources d'entrée du signal (Video1, Video2, Video3 et ColorStream) et/ou aux canaux 3 et 4

Image dédoublée

Mauvaise qualité de la couleur ou pas de couleur

Pas de son stéréo ou SAP provenant d'une émission MTS (Son multi-canaux) connue

Le code d'accès PUCE-V ne fonctionne pas (Système PUCE-V américain seulement)

La télécommande ne fonctionne pas

Solution

- Vérifiez que le cordon d'alimentation est bien branché, puis appuyez sur POWER.
- Les piles sont peut-être usées. Remplacez les piles.

- Vérifiez le branchement de l'antenne et du câble.

- Le son est peut-être coupé. Appuyez sur VOLUME.
- La station peut avoir des problèmes d'émission. Essayez une autre chaîne.

- La station peut avoir des problèmes d'émission. Essayez une autre chaîne.

- Vérifiez le branchement de l'antenne.
- La station peut avoir des problèmes d'émission. Essayez une autre chaîne.
- Réglez le menu PICTURE.

- La station peut avoir des problèmes d'émission. Essayez une autre chaîne.
- Vérifiez le branchement de l'antenne.
- Si vous utilisez un magnétoscope, assurez-vous que la touche TV/VCR est sur la bonne position.

- Vérifiez que TV/CABLE est en mode CABLE.

- Le canal a peut-être été bloqué avec la fonction PUCE-V, la fonction BLOCAGE CANAL ou effacé avec la fonction add/erase.

- Vérifiez la fonction BLOCAGE VIDEO.

- La station peut avoir des problèmes d'émission. Essayez une autre chaîne.
- Utilisez une antenne extérieure directionnelle.

- La station peut avoir des problèmes d'émission. Essayez une autre chaîne.
- Réglez la TEINTE et/ou la COULEUR dans le menu PICTURE.
- Si vous bougez le téléviseur alors qu'il est allumé, l'image peut présenter des hachures de couleurs. Si c'est la cas, éteignez le téléviseur et attendez qu'il refroidisse pendant plusieurs heures avant de le rallumer.

- Vérifiez que la fonction MTS est bien réglée.

- Changez ou recomposez votre code d'accès (pages 17 et 18).

- Assurez-vous que le mode TV/VCR/CABLE est bien réglé.
- Assurez-vous qu'il n'y ait aucun obstacle entre la télécommande et le télédétecteur.
- Les piles sont peut-être usées. Remplacez les piles.



Spécifications

Tube image	27 po (676 mm diagonale)
Système de télévision	NTSC standard
Couverture des chaînes	VHF: 2 ~ 13 UHF: 14 ~ 69 Câble TV: 4A, A-5 ~ A-1, A-I, J ~ W, W+1 ~ W+48
Source d'alimentation	120 V CA, 60 Hz
Consommation de courant	125 W
Puissance de sortie audio	2,5 W + 2,5 W
Type de haut-parleur	2 x 3-1/2 (51 x 89 mm) x 2
Bornes Vidéo/Audio	ENTRÉE S-VIDEO ENTRÉE-Y : 1 V (p-p), 75 ohm, synchronisation négative. ENTRÉE-C : 0,286 V (p-p) (signal de salve), 75 ohm ENTRÉE VIDEO/AUDIO VIDEO : 1 V (p-p), 75 ohm, synchronisation négative. AUDIO : 150 mV (rms) (30% modulation équivalente, 47k ohm) SORTIE VIDEO/AUDIO VIDEO : 1 V (p-p), 75 ohm, synchronisation négative. AUDIO : 150 mV (rms) (30% modulation équivalente, 47k ohm) ENTRÉE ColorStream® (composantes vidéo) Y : 1 V (p-p), 75 ohm PR : 0,7 V (p-p), 75 ohm PB : 0,7 V (p-p), 75 ohm
Dimensions	Largeur: 23-5/8 po (600 mm) Hauteur: 22-1/16 po (560 mm) Profondeur: 19-11/16 po (500,5 mm)
Poids	77,1 lb (35 kg)
Accessoires fournis	Télécommande fournie avec deux piles de type "AAA"

La conception et les spécifications sont sujettes à des modifications sans préavis.

Importantes
mesures de
sécurité

Bienvenue
chez Toshiba

Branchement de
votre téléviseur

Utilisation de la
télécommande

Installation de
votre téléviseur

Utilisation des
fonctions

Annexe





Garantie limitée destinée aux États-Unis Applicable aux téléviseurs 27 po standards (non FST PURE®)

La société Toshiba America Consumer Products, Inc. (ci-après « TACP ») et la société Toshiba Hawaii (« THI ») offrent les garanties limitées suivantes à tout utilisateur initial demeurant aux États-Unis. CES GARANTIES LIMITÉES SONT OCTROYÉES À L'ACHETEUR INITIAL OU À TOUTE PERSONNE AYANT REÇU CE TÉLÉVISEUR EN CADEAU DE LA PART DE L'ACHETEUR INITIAL. CES GARANTIES LIMITÉES NE SONT OCTROYÉES À AUCUN AUTRE ACHETEUR OU CESSIONNAIRE. TOUT PRODUIT ACHETÉ AUX É.-U. ET UTILISÉ AU CANADA N'EST PAS COUVERT PAR CES GARANTIES. TOUT PRODUIT ACHETÉ AU CANADA ET UTILISÉ AUX É.-U. N'EST PAS COUVERT PAR CES GARANTIES.

Garantie limitée de quatre-vingt-dix (90) jours sur la main-d'œuvre*
TACP/THI garantissent ce téléviseur et ces pièces contre tout vice de matériau ou de fabrication pendant une période de quatre-vingt-dix (90) jours à compter de la date à laquelle il a été initialement acheté chez un détaillant. PENDANT CETTE PÉRIODE, TACP/THI DÉCIDERONT UNILATÉRALEMENT DE RÉPARER LA PIÈCE DÉTACHÉE DÉFECTUEUSE OU DE LA REMPLACER PAR UNE PIÈCE DÉTACHÉE NEUVE OU REMISE É NEUF SANS VOUS FAIRE PAYER LE COÛT DES PIÈCES OU DE LA MAIN-D'ŒUVRE. Le personnel du centre de service autorisé TACP/THI se déplacera à votre domicile lorsque qu'une réparation couverte par la garantie est nécessaire. Selon le type de réparation nécessaire, votre téléviseur pourra être réparé à votre domicile ou amené dans un centre de service autorisé TACP/THI où il sera réparé. Il vous sera ensuite retourné gratuitement.

Garantie limitée d'un (1) an sur les pièces*
TACP/THI garantissent également les pièces de ce téléviseur contre tout vice de matériau ou de fabrication pendant une période d'un an (1) à compter de la date à laquelle il a été initialement acheté chez un détaillant. PENDANT CETTE PÉRIODE, TACP/THI DÉCIDERONT UNILATÉRALEMENT DE RÉPARER LA PIÈCE DÉTACHÉE DÉFECTUEUSE OU DE LA REMPLACER PAR UNE PIÈCE DÉTACHÉE NEUVE OU REMISE É NEUF SANS VOUS FAIRE PAYER LE COÛT DE LA PIÈCE, SAUF QUE SI UNE PIÈCE DÉFECTUEUSE EST RÉPARÉE OU REMPLACÉE QUATRE-VINGT-DIX (90) JOURS À COMPTER DE LA DATE À LAQUELLE LE TÉLÉVISEUR A ÉTÉ INITIALEMENT ACHETÉ CHEZ UN DÉTAILLANT, VOUS DEVREZ PAYER LE COÛT DE LA MAIN-D'ŒUVRE NÉCESSAIRE POUR LA RÉPARATION OU LE REMPLACEMENT. PLUS DE QUATRE-VINGT-DIX (90) JOURS À COMPTER DE LA DATE À LAQUELLE LE TÉLÉVISEUR A ÉTÉ INITIALEMENT ACHETÉ CHEZ UN DÉTAILLANT, VOUS POUVEZ DEMANDER UN SERVICE À DOMICILE À VOS FRAIS OU LIVRER LE TÉLÉVISEUR À UN CENTRE DE SERVICE AUTORISÉ TACP/THI. VOUS DEVREZ PAYER TOUS LES FRAIS DE TRANSPORT ET D'ASSURANCE RELATIVEMENT AUX DÉPLACEMENTS DU TÉLÉVISEUR ENTRE VOTRE DOMICILE ET LE CENTRE DE SERVICE.

Garantie limitée de deux (2) ans sur le tube image*
De plus, TACP/THI garantissent le tube image de ce téléviseur contre tout vice de matériau ou de fabrication pendant une période de deux (2) ans à compter de la date à laquelle il a été initialement acheté chez un détaillant. PENDANT CETTE PÉRIODE, TACP/THI DÉCIDERONT UNILATÉRALEMENT DE RÉPARER LE TUBE IMAGE DÉFECTUEUX OU DE LE REMPLACER PAR UN TUBE IMAGE NEUF OU REMIS É NEUF GRATUITEMENT, MAIS SI UN TUBE IMAGE DÉFECTUEUX EST RÉPARÉ OU REMPLACÉ APRÈS QU'UNE PÉRIODE DE QUATRE-VINGT-DIX (90) JOURS SE SOIT ÉCOULÉE À COMPTER DE LA DATE À LAQUELLE LE TÉLÉVISEUR A ÉTÉ INITIALEMENT ACHETÉ, VOUS DEVREZ PAYER LE COÛT DE LA MAIN-D'ŒUVRE NÉCESSAIRE POUR LA RÉPARATION OU LE REMPLACEMENT. PLUS DE QUATRE-VINGT-DIX (90) JOURS À COMPTER DE LA DATE À LAQUELLE LE TÉLÉVISEUR A ÉTÉ INITIALEMENT ACHETÉ CHEZ UN DÉTAILLANT, VOUS POUVEZ DEMANDER UN SERVICE À DOMICILE À VOS FRAIS OU LIVRER LE TÉLÉVISEUR À UN CENTRE DE SERVICE AUTORISÉ TACP/THI. VOUS DEVREZ PAYER TOUS LES FRAIS DE TRANSPORT ET D'ASSURANCE RELATIVEMENT AUX DÉPLACEMENTS DU TÉLÉVISEUR ENTRE VOTRE DOMICILE ET LE CENTRE DE SERVICE.

Téléviseurs destinés à la location
La garantie concernant les téléviseurs destinés à la location prend effet à compter de la date de la première location ou trente (30) jours à compter de la date à laquelle le téléviseur a été expédié à la société de location, selon la première occurrence.

***Téléviseurs utilisés à des fins commerciales**
Les téléviseurs vendus et utilisés à des fins commerciales ont une garantie limitée de quatre-vingt-dix (90) jours sur toutes les pièces, la main-d'œuvre et les tubes images.

Guide de l'utilisateur et carte d'enregistrement du produit
Veuillez lire ce guide de l'utilisateur dans sa totalité avant de faire fonctionner ce téléviseur. Veuillez remplir et renvoyer par la poste la carte d'enregistrement du produit dans les dix jours à compter de la date à laquelle vous avez acheté ce téléviseur ou de la date à laquelle la personne qui vous a offert le téléviseur l'a acheté. Le fait de renvoyer cette carte d'enregistrement du produit permet à TACP/THI de mieux vous servir et d'améliorer son service de soutien technique. Si vous ne renvoyez pas la carte d'enregistrement du

produit, cela n'affectera en aucun cas les droits dont vous disposez aux termes de cette garantie.

Étendue de votre responsabilité
LES GARANTIES SUS-MENTIONNÉES SONT ASSUJETTIES AUX CONDITIONS SUIVANTES :

- (1) Vous devez présenter votre facture ou toute autre preuve d'achat.
- (2) Toute réparation de ce téléviseur couverte par la garantie doit être faite par un centre de service autorisé TACP/THI.
- (3) Les garanties de TACP et de THI sont applicables uniquement dans la mesure où le téléviseur a été acheté et utilisé aux États-Unis ou à Puerto Rico.
- (4) Les frais de main-d'œuvre concernant l'installation du téléviseur, sa mise au point, le réglage des commandes externes et l'installation ou la réparation de l'antenne ne sont pas couverts par ces garanties. Les problèmes de réception causés par l'utilisation d'une antenne inadéquate relèvent de votre responsabilité.
- (5) Les garanties couvrent uniquement les vices de matériau et de fabrication aux termes des limites sus-mentionnées et ne couvrent pas les pièces perdues ou jetées par l'utilisateur, ni les dommages subis par le téléviseur ou les pièces causés par une mauvaise utilisation dudit téléviseur, un accident, un cas de force majeure (tel que la foudre ou les variations du courant électrique), une installation incorrecte, un entretien inadéquat, ou bien une utilisation en violation du mode d'emploi fourni par TACP/THI. Les garanties ne couvrent pas non plus les téléviseurs qui auraient été modifiés ou dont le numéro de série aurait été supprimé, modifié, abîmé ou rendu illisible.

Comment bénéficier des services couverts par la garantie

Après avoir suivi les instructions du mode d'emploi de ce manuel et consulté la section de dépannage, si vous estimez toujours avoir besoin du service après-vente :

- (1) Pour localiser le centre de service autorisé TACP/THI le plus proche : Pour les téléviseurs achetés aux États-Unis, à l'exception d'Hawaii, veuillez visiter le site Web de TACP à l'adresse suivante : www.toshiba.com/tacp, ou bien appeler le numéro gratuit suivant : 1 800 631-3811. Pour les téléviseurs achetés à Hawaii, veuillez contacter la société Toshiba Hawaii, Inc., située au 327 Kamakee Street, Honolulu, HI 96814, numéro de téléphone : (808) 591-9281.
- (2) Présentez votre facture ou toute autre preuve d'achat au centre de service autorisé. Le personnel du centre de service autorisé TACP/THI se déplacera à votre domicile lorsqu'une réparation couverte par la garantie est nécessaire. Selon le type de réparation nécessaire, votre téléviseur pourra être réparé à votre domicile ou amené dans un centre de service autorisé où il sera réparé. Il vous sera ensuite retourné gratuitement.

Pour plus d'informations, veuillez visiter le site Web de TACP à l'adresse suivante : www.toshiba.com/tacp.

TOUTE GARANTIE RÉSULTANT DES LOIS APPLIQUÉES DANS TOUT ÉTAT DES ÉTATS-UNIS, Y COMPRIS TOUTE GARANTIE IMPLICITE DE QUALITÉ MARCHANDE ET D'ADAPTATION À UN USAGE PARTICULIER, EST EXPRESSÉMENT LIMITÉE À LA DURÉE DES GARANTIES LIMITÉES CI-DESSUS ÉNONCÉES. LA GARANTIE SUS-MENTIONNÉE EST EXCLUSIVE ET TIENT LIEU DE TOUTE AUTRE GARANTIE, CONVENTION OU OBLIGATION SIMILAIRE DE TACP OU DE THI EN CE QUI CONCERNE LA RÉPARATION OU LE REMPLACEMENT DE TOUTE PIÈCE, À L'EXCEPTION DE TOUTE GARANTIE RÉSULTANT DES LOIS APPLIQUÉES DANS TOUT ÉTAT DES ÉTATS-UNIS, LIMITÉE EN VERTU DES PRÉSENTES. TACP OU THI NE SONT EN AUCUN CAS RESPONSABLES DES DOMMAGES INDIRECTS OU ACCESSOIRES.

Aucune personne physique ou morale ni aucun agent, distributeur ou marchand n'est autorisé à changer, à modifier ou à prolonger les termes de ces garanties de quelque manière que ce soit. La prescription extinctive de toute action intentée afin de mettre en œuvre toute obligation de TACP ou de THI aux termes de cette garantie ou aux termes de toute loi des États-Unis ou de chacun de ses États est limitée par les présentes à 90 jours à compter de la date à laquelle le défaut a été découvert ou aurait dû être découvert par l'utilisateur. Cette limite ne s'applique pas aux garanties implicites existant aux termes des lois de tout État des États-Unis. CETTE GARANTIE VOUS DONNE DES DROITS SPÉCIFIQUES ET VOUS DISPOSEZ PEUT-ÊTRE AUSSI D'AUTRES DROITS QUI VARIENT D'UN ÉTAT DES ÉTATS-UNIS À UN AUTRE. DANS CERTAINS ÉTATS DES ÉTATS-UNIS, IL EST INTERDIT D'IMPOSER DES LIMITES QUANT À LA DURÉE D'UNE GARANTIE IMPLICITE, D'IMPOSER DES LIMITES QUANT À LA PRESCRIPTION D'UNE ACTION, OU D'EXCLURE OU DE LIMITER LA RESPONSABILITÉ CONCERNANT LES DOMMAGES INDIRECTS OU ACCESSOIRES. LES LIMITES ÉNONCÉES CI-DESSUS PEUVENT DONC NE PAS S'APPLIQUER À VOUS DANS LESDITES CIRCONSTANCES.

FST PURE® est une marque déposée de la société Toshiba America Consumer Products, Inc.

Annexe





Garantie limitée destinée au Canada Applicable aux téléviseurs 27 po standards (Non FST PURE®)

La société Toshiba du Canada Ltée. (ci-après « TCL ») offre les garanties limitées suivantes à tout utilisateur initial demeurant au Canada. CES GARANTIES LIMITÉES SONT OCTROYÉES À L'ACHETEUR INITIAL OU À TOUTE PERSONNE AYANT REÇU CE TÉLÉVISEUR EN CADEAU DE LA PART DE L'ACHETEUR INITIAL. CES GARANTIES LIMITÉES NE SONT OCTROYÉES À AUCUN AUTRE ACHETEUR OU CESSIONNAIRE. TOUT PRODUIT ACHETÉ AUX É.-U. ET UTILISÉ AU CANADA N'EST PAS COUVERT PAR CES GARANTIES. TOUT PRODUIT ACHETÉ AU CANADA ET UTILISÉ AUX É.-U. N'EST PAS COUVERT PAR CES GARANTIES.

Garantie limitée de quatre-vingt-dix (90) jours sur la main-d'œuvre*
TCL garantit ce téléviseur et ces pièces contre tout vice de matériau ou de fabrication pendant une période de quatre-vingt-dix (90) jours à compter de la date à laquelle il a été initialement acheté chez un détaillant. PENDANT CETTE PÉRIODE, TCL DÉCIDERA UNILATÉRALEMENT DE RÉPARER LA PIÈCE DÉTACHÉE DÉFECTUEUSE OU DE LA REMPLACER PAR UNE PIÈCE DÉTACHÉE NEUVE OU REMISE É NEUF SANS VOUS FAIRE PAYER LE COÛT DES PIÈCES OU DE LA MAIN-D'ŒUVRE. Le personnel du dépôt de service autorisé TCL se déplacera à votre domicile lorsque qu'une réparation couverte par la garantie est nécessaire. Selon le type de réparation nécessaire, votre téléviseur pourra être réparé à votre domicile ou amené à un dépôt de service autorisé TCL où il sera réparé. Il vous sera ensuite retourné gratuitement. VOUS POURREZ BÉNÉFICIER DU SERVICE DE RÉPARATION À DOMICILE UNIQUEMENT DANS LA MESURE OÙ VOUS HABITEZ DANS UN RAYON DE 100 KILOMÈTRES DU DÉPÔT DE SERVICE AUTORISÉ TCL LE PLUS PROCHE.

Garantie limitée d'un (1) an sur les pièces*
TCL garantit également les pièces de ce téléviseur contre tout vice de matériau ou de fabrication pendant une période d'un an (1) à compter de la date à laquelle il a été initialement acheté chez un détaillant. PENDANT CETTE PÉRIODE, TCL DÉCIDERA UNILATÉRALEMENT DE RÉPARER LA PIÈCE DÉTACHÉE DÉFECTUEUSE OU DE LA REMPLACER PAR UNE PIÈCE DÉTACHÉE NEUVE OU REMISE É NEUF SANS VOUS FAIRE PAYER LE COÛT DE LA PIÈCE, SAUF QUE SI UNE PIÈCE DÉFECTUEUSE EST RÉPARÉE OU REMPLACÉE QUATRE-VINGT-DIX (90) JOURS À COMPTER DE LA DATE À LAQUELLE LE TÉLÉVISEUR A ÉTÉ INITIALEMENT ACHETÉ CHEZ UN DÉTAILLANT, VOUS DEVREZ PAYER LE COÛT DE LA MAIN-D'ŒUVRE NÉCESSAIRE POUR LA RÉPARATION OU LE REMPLACEMENT. PLUS DE QUATRE-VINGT-DIX (90) JOURS À COMPTER DE LA DATE À LAQUELLE LE TÉLÉVISEUR A ÉTÉ INITIALEMENT ACHETÉ CHEZ UN DÉTAILLANT, VOUS POUVEZ DEMANDER UN SERVICE À DOMICILE À VOS FRAIS OU LIVRER LE TÉLÉVISEUR À UN DÉPÔT DE SERVICE AUTORISÉ TCL. VOUS DEVREZ PAYER DÉPLACEMENTS DU TÉLÉVISEUR ENTRE VOTRE DOMICILE ET LE DÉPÔT DE SERVICE. VOUS POURREZ BÉNÉFICIER DU SERVICE DE RÉPARATION À DOMICILE UNIQUEMENT DANS LA MESURE OÙ VOUS HABITEZ DANS UN RAYON DE 100 KILOMÈTRES DU DÉPÔT DE SERVICE AUTORISÉ TCL LE PLUS PROCHE.

Garantie limitée de deux (2) ans sur le tube image*
De plus, TCL garantit le tube image de ce téléviseur contre tout vice de matériau ou de fabrication pendant une période de deux (2) ans à compter de la date à laquelle il a été initialement acheté chez un détaillant. PENDANT CETTE PÉRIODE, TCL DÉCIDERA UNILATÉRALEMENT DE RÉPARER LE TUBE IMAGE DÉFECTUEUX OU DE LE REMPLACER PAR UN TUBE IMAGE NEUF OU REMIS É NEUF GRATUITEMENT, MAIS SI UN TUBE IMAGE DÉFECTUEUX EST RÉPARÉ OU REMPLACÉ APRÈS QU'UNE PÉRIODE DE QUATRE-VINGT-DIX (90) JOURS SE SOIT ÉCOULÉE À COMPTER DE LA DATE À LAQUELLE LE TÉLÉVISEUR A ÉTÉ INITIALEMENT ACHETÉ, VOUS DEVREZ PAYER LE COÛT DE LA MAIN-D'ŒUVRE NÉCESSAIRE POUR LA RÉPARATION OU LE REMPLACEMENT. PLUS DE QUATRE-VINGT-DIX (90) JOURS À COMPTER DE LA DATE À LAQUELLE LE TÉLÉVISEUR A ÉTÉ INITIALEMENT ACHETÉ CHEZ UN DÉTAILLANT, VOUS POUVEZ DEMANDER UN SERVICE À DOMICILE À VOS FRAIS OU LIVRER LE TÉLÉVISEUR À UN DÉPÔT DE SERVICE AUTORISÉ TCL. VOUS DEVREZ PAYER TOUS LES FRAIS DE TRANSPORT ET D'ASSURANCE RELATIVEMENT AUX DÉPLACEMENTS DU TÉLÉVISEUR ENTRE VOTRE DOMICILE ET LE DÉPÔT DE SERVICE. VOUS POURREZ BÉNÉFICIER DU SERVICE DE RÉPARATION À DOMICILE UNIQUEMENT DANS LA MESURE OÙ VOUS HABITEZ DANS UN RAYON DE 100 KILOMÈTRES DU DÉPÔT DE SERVICE AUTORISÉ TCL LE PLUS PROCHE.

Téléviseurs destinés à la location
La garantie concernant les téléviseurs destinés à la location prend effet à compter de la date de la première location ou trente (30) jours à compter de la date à laquelle le téléviseur a été expédié à la société de location, selon la première occurrence.

***Téléviseurs utilisés à des fins commerciales**
Les téléviseurs vendus et utilisés à des fins commerciales ont une garantie limitée de quatre-vingt-dix (90) jours sur toutes les pièces, la main-d'œuvre et les tubes images.

Guide de l'utilisateur
Veuillez lire ce guide de l'utilisateur dans sa totalité avant de faire fonctionner ce téléviseur.

Étendue de votre responsabilité
LES GARANTIES SUS-MENTIONNÉES SONT ASSUJETTIES AUX CONDITIONS SUIVANTES :

- (1) Vous devez présenter votre facture ou toute autre preuve d'achat.
- (2) Toute réparation de ce téléviseur couverte par la garantie doit être faite par un centre de service autorisé TCL.
- (3) Les garanties de TCL sont applicables uniquement dans la mesure où le téléviseur a été acheté au Canada chez un marchand TCL agréé et dans la mesure où le téléviseur est utilisé au Canada.
- (4) Les frais de main-d'œuvre concernant l'installation du téléviseur, sa mise au point, le réglage des commandes externes et l'installation ou la réparation de l'antenne ne sont pas couverts par ces garanties. Les problèmes de réception causés par l'utilisation d'une antenne inadéquate relèvent de votre responsabilité.
- (5) Les garanties couvrent uniquement les vices de matériau et de fabrication aux termes des limites sus-mentionnées et ne couvrent pas les pièces perdues ou jetées par l'utilisateur, ni les dommages subis par le téléviseur ou les pièces causés par une mauvaise utilisation dudit téléviseur, un accident, un cas de force majeure (tel que la foudre ou les variations du courant électrique), une installation incorrecte, un entretien inadéquat, ou bien une utilisation en violation du mode d'emploi fourni par TCL. Les garanties ne couvrent pas non plus les téléviseurs qui auraient été modifiés ou dont le numéro de série aurait été supprimé, modifié, abîmé ou rendu illisible.

Comment bénéficier des services couverts par la garantie
Après avoir suivi les instructions du mode d'emploi de ce manuel et consulté la section de dépannage, si vous estimez toujours avoir besoin du service après-vente :

- (1) Localisez le dépôt de service autorisé TCL le plus proche en consultant le site www.toshiba.ca.
- (2) Présentez votre facture ou toute autre preuve d'achat au centre de service autorisé. Le personnel du dépôt de service autorisé TCL se déplacera à votre domicile lorsqu'une réparation couverte par la garantie est nécessaire. Selon le type de réparation nécessaire, votre téléviseur pourra être réparé à votre domicile ou amené à un dépôt de service autorisé où il sera réparé. Il vous sera ensuite retourné gratuitement. VOUS POURREZ BÉNÉFICIER DU SERVICE DE RÉPARATION À DOMICILE UNIQUEMENT DANS LA MESURE OÙ VOUS HABITEZ DANS UN RAYON DE 100 KILOMÈTRES DU DÉPÔT DE SERVICE AUTORISÉ TCL LE PLUS PROCHE.

Pour plus d'informations, veuillez visiter le site Web de TCL à l'adresse suivante : www.toshiba.ca

TOUTE GARANTIE RÉSULTANT DES LOIS APPLIQUÉES DANS TOUTE PROVINCE DU CANADA, Y COMPRIS TOUTE GARANTIE IMPLICITE DE QUALITÉ MARCHANDE ET D'ADAPTATION À UN USAGE PARTICULIER, EST EXPRESSÉMENT LIMITÉE À LA DURÉE DES GARANTIES LIMITÉES CI-DESSUS ÉNONCÉES. LA GARANTIE SUS-MENTIONNÉE EST EXCLUSIVE ET TIENT LIEU DE TOUTE AUTRE GARANTIE, CONVENTION OU OBLIGATION SIMILAIRE DE TCL EN CE QUI CONCERNE LA RÉPARATION OU LE REMPLACEMENT DE TOUTE PIÈCE DÉTACHÉE, À L'EXCEPTION DE TOUTE GARANTIE RÉSULTANT DES LOIS APPLIQUÉES DANS TOUTE PROVINCE DU CANADA, LIMITÉE EN VERTU DES PRÉSENTES. TCL N'EST EN AUCUN CAS RESPONSABLE DES DOMMAGES INDIRECTS OU ACCESSOIRES.

Aucune personne physique ou morale ni aucun agent, distributeur ou marchand n'est autorisé à changer, à modifier ou à prolonger les termes de ces garanties de quelque manière que ce soit. La prescription extinctive de toute action intentée afin de mettre en œuvre toute obligation de TCL aux termes de cette garantie ou aux termes de toute loi du Canada ou de ses provinces est limitée par les présentes à 90 jours à compter de la date à laquelle le défaut a été découvert, ou aurait dû être découvert, par l'utilisateur. Cette limite ne s'applique pas aux garanties implicites existant aux termes des lois de toute province du Canada.

CETTE GARANTIE VOUS DONNE DES DROITS SPÉCIFIQUES ET VOUS DISPOSEZ PEUT-ÊTRE AUSSI D'AUTRES DROITS QUI VARIENT D'UNE PROVINCE DU CANADA À UNE AUTRE. DANS CERTAINES PROVINCES DU CANADA, IL EST INTERDIT D'IMPOSER DES LIMITES QUANT À LA DURÉE D'UNE GARANTIE IMPLICITE, D'IMPOSER DES LIMITES QUANT À LA PRESCRIPTION D'UNE ACTION, OU D'EXCLURE OU DE LIMITER LA RESPONSABILITÉ CONCERNANT LES DOMMAGES INDIRECTS OU ACCESSOIRES. LES LIMITES ÉNONCÉES CI-DESSUS PEUVENT DONC NE PAS S'APPLIQUER À VOUS DANS LESDITES CIRCONSTANCES.

FST PURE® est une marque déposée de la société Toshiba America Consumer Products, Inc.

Importantes mesures de sécurité

Bienvenue chez Toshiba

Branchement de votre téléviseur

Utilisation de la télécommande

Installation de votre téléviseur

Utilisation des fonctions

Annexe





TOSHIBA AMERICA CONSUMER PRODUCTS, INC.

Head Office

82 Totowa Road, Wayne, NJ 07470

Factory Service Center

1420B Toshiba Drive, Lebanon, TN 37087

TOSHIBA HAWAII, INC.

Head Office

327 Kamakee Street, Honolulu, HI 96814

TOSHIBA DU CANADA LTEE.

191 McNabb Street

Markham, Ontario L3R 8H2

ColorStream®, FST PURE® et StableSound® sont des marques déposées de Toshiba America Consumer Products, Inc.

Imprimé aux États-Unis

3L52401B 
02/07

TOSHIBA



Free Manuals Download Website

<http://myh66.com>

<http://usermanuals.us>

<http://www.somanuals.com>

<http://www.4manuals.cc>

<http://www.manual-lib.com>

<http://www.404manual.com>

<http://www.luxmanual.com>

<http://aubethermostatmanual.com>

Golf course search by state

<http://golfingnear.com>

Email search by domain

<http://emailbydomain.com>

Auto manuals search

<http://auto.somanuals.com>

TV manuals search

<http://tv.somanuals.com>