



TOSHIBA

OWNER'S MANUAL

Color Television

13A26 19A26

© 2006 TOSHIBA CORPORATION
All Rights Reserved

Owner's Record

The model number and serial number are on the back of your TV. Record these numbers in the spaces below. Refer to these numbers whenever you communicate with your Toshiba dealer about this TV.

Model number: Serial number:



Dear Customer,

Thank you for purchasing this Toshiba TV. This manual will help you use the many exciting features of your new TV. **Before operating the TV, please read this manual completely,** and keep it nearby for future reference.

Safety Precautions

WARNING

TO REDUCE THE RISK OF FIRE OR ELECTRIC SHOCK, DO NOT EXPOSE THIS APPLIANCE TO RAIN OR MOISTURE.

	WARNING RISK OF ELECTRIC SHOCK DO NOT OPEN	
WARNING: TO REDUCE THE RISK OF ELECTRIC SHOCK, DO NOT REMOVE COVER (OR BACK). NO USER-SERVICEABLE PARTS INSIDE. REFER SERVICING TO QUALIFIED SERVICE PERSONNEL.		

The lightning symbol in the triangle tells you that the voltage inside this product may be strong enough to cause an electric shock. **DO NOT TRY TO SERVICE THIS PRODUCT YOURSELF.**

The exclamation mark in the triangle tells you that important operating and maintenance instructions follow this symbol.

CAUTION: To reduce the risk of electric shock, do not use the polarized plug with an extension cord, receptacle, or other outlet unless the blades can be inserted completely to prevent blade exposure.

NOTE TO CATV INSTALLERS IN THE USA

This is a reminder to call the CATV system installer's attention to Article 820-40 of the NEC, which provides guidelines for proper grounding and, in particular, specifies that the cable ground shall be connected to the grounding system of the building, as close to the point of cable entry as practical. For additional antenna grounding information, see items 25 and 26 on page 4.

NOTICE OF POSSIBLE ADVERSE EFFECTS ON TV PICTURE DISPLAY

If a fixed (non-moving) pattern or image remains on the TV screen for extended periods of time, the image can become permanently ingrained in the cathode ray tube(s) of the TV and cause subtle but permanent ghost images. **This type of damage is NOT COVERED BY OUR WARRANTY.** (See item 33 on page 4 for details.)

2

0303

Child Safety

It Makes A Difference Where Your TV Stands



Congratulations on your purchase! As you enjoy your new TV, keep these safety tips in mind:

The Issue

- If you are like most consumers, you have a TV in your home. Many homes, in fact, have more than one TV.
- The home theater entertainment experience is a growing trend, and larger TVs are popular purchases; however, they are not always supported on the proper TV stands.
- Sometimes TVs are improperly secured or inappropriately situated on dressers, bookcases, shelves, desks, audio speakers, chests, or carts. As a result, TVs may fall over, causing unnecessary injury.



Toshiba Cares!

- The consumer electronics industry is committed to making home entertainment enjoyable and safe.
- The Consumer Electronics Association formed the Home Entertainment Support Safety Committee, comprised of TV and consumer electronics furniture manufacturers, to advocate children's safety and educate consumers and their families about television safety.

Tune Into Safety

- One size does NOT fit all! Use appropriate furniture large enough to support the weight of your TV (and other electronic components).
- Use appropriate angle braces, straps, and anchors to secure your furniture to the wall (but never screw anything directly into the TV).
- Carefully read and understand the other enclosed instructions for proper use of this product.
- Do not allow children to climb on or play with furniture and TVs.
- Avoid placing any item on top of your TV (such as a VCR, remote control, or toy) that a curious child may reach for.
- Remember that children can become excited while watching a program and can potentially push or pull a TV over.
- Share our safety message about this hidden hazard of the home with your family and friends. Thank you!



2500 Wilson Blvd.
Arlington, VA 22201 U.S.A.
Tel. 703-907-7600 Fax 703-907-7690
www.CE.org
CEA is the Sponsor, Producer and Manager of the International CES®



Important Safety Instructions

- 1) **Read these instructions.**
- 2) **Keep these instructions.**
- 3) **Heed all warnings.**
- 4) **Follow all instructions.**



- 5) **Do not use this apparatus near water.**



- 6) **Clean only with a dry cloth.**

- 7) **Do not block any ventilation openings.** Install in accordance with the manufacturer's instructions.

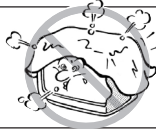

- 8) **Do not install near any heat sources** such as radiators, heat registers, stoves, or other apparatus (including amplifiers) that produce heat.



- 9) **Do not defeat the safety purpose of the polarized or grounding type plug.** A polarized plug has two blades with one wider than the other. A grounding type plug has two blades and a third grounding prong. The wide blade or the third prong are provided for your safety. If the provided plug does not fit into your outlet, consult an electrician for replacement of the obsolete outlet.

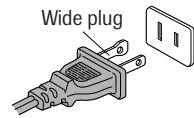

- 10) **Protect the power cord** from being walked on or pinched, particularly at plugs, convenience receptacles, and the point where it exits the apparatus.

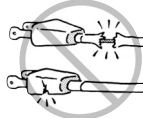

- 11) **Only use attachments/accessories specified by the manufacturer.**

- 12) **Use only with the cart, stand, tripod, bracket, or table specified by the manufacturer, or sold with the apparatus.** When a cart is used, use caution when moving the cart/apparatus combination to avoid injury from tip-over.



- 13) **Unplug this apparatus during lightning storms or when unused for long periods of time.**



- 14) **Refer all servicing to qualified service personnel.**

Service is required when the apparatus has been damaged in any way, such as power supply cord or plug is damaged, liquid has been spilled or objects have fallen into the apparatus, the apparatus has been exposed to rain or moisture, does not operate normally, or has been dropped.



- 15) **CAUTION:** To reduce the risk of electric shock, do not use the polarized plug with an extension cord, receptacle, or other outlet unless the blades can be inserted completely to prevent blade exposure.



Installation, Care, and Service

Installation

Follow these recommendations and precautions and heed all warnings when installing your TV:

- 16) Never modify this equipment. Changes or modifications may void: a) the warranty, and b) the user's authority to operate this equipment under the rules of the Federal Communications Commission.

- 17) **DANGER: RISK OF SERIOUS PERSONAL INJURY, DEATH, OR EQUIPMENT DAMAGE!** Never place the TV on an unstable cart, stand, or table. The TV may fall, causing serious personal injury, death, or serious damage to the TV.



- 18) Never place or store the TV in direct sunlight; hot, humid areas; areas subject to excessive dust or vibration; or locations with temperatures at or below 41°F (5°C).



- 19) Always place the TV on the floor or a sturdy, level, stable surface that can support the weight of the unit.



- 20) Never place items such as vases, aquariums, or candles on top of the TV.



- 21) Never block or cover the slots or openings in the TV cabinet back, bottom, and sides. Never place the TV:

- on a bed, sofa, rug, or similar surface;
- too close to drapes, curtains, or walls; or
- in a confined space such as a bookcase, built-in cabinet, or any other place with poor ventilation.



The slots and openings are provided to protect the TV from overheating and to help maintain reliable operation of the TV.

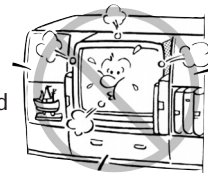

- 22) Never allow anything to rest on or roll over the power cord, and never place the TV where the power cord is subject to wear or abuse.

- 23) Never overload wall outlets and extension cords.



0303



24) Always operate this equipment from a 120V AC, 60 Hz power source only.

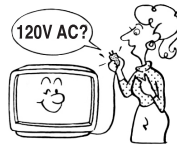

25) Always make sure the antenna system is properly grounded to provide adequate protection against voltage surges and built-up static charges (see Section 810 of the National Electric Code).

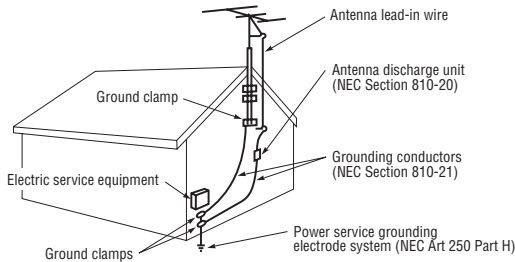

- 26) **! DANGER: RISK OF SERIOUS PERSONAL INJURY OR DEATH!**
- Use extreme care to make sure you are never in a position where your body (or any item you are in contact with, such as a ladder or screwdriver) can accidentally touch overhead power lines. Never locate the antenna near overhead power lines or other electrical circuits.
 - Never attempt to install any of the following during lightning activity:
 - a) an antenna system; or b) cables, wires, or any home theater component connected to an antenna or phone system.

Care

For better performance and safer operation of your TOSHIBA TV, follow these recommendations and precautions:

27) Always sit approximately 10–25 feet away from the TV and as directly in front of it as possible. The picture can appear dull if you sit too far to the left or right of the TV, or if sunlight or room lights reflect on the screen. Turn the TV off to check for reflections on the screen, and then remove the source of reflections while viewing the TV.

28) Always unplug the TV before cleaning. Never use liquid or aerosol cleaners.

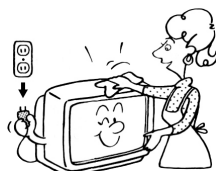

29) **! WARNING: RISK OF ELECTRIC SHOCK!** Never spill liquids or push objects of any kind into the TV cabinet slots.

30) [This item applies to projection TVs only.] If the air temperature rises suddenly (for example, when the TV is first delivered), condensation may form on the lenses. This can make the picture appear distorted or the color appear faded. If this happens, turn off the TV for 6 to 7 hours to allow the condensation to evaporate.

31) For added protection of your TV from lightning and power surges, always unplug the power cord and disconnect the antenna from the TV if you leave the TV unattended or unused for long periods of time.

32) During normal use, the TV may make occasional snapping or popping sounds. This is normal, especially when the unit is being turned on or off. If these sounds become frequent or continuous, unplug the power cord and contact a Toshiba Authorized Service Center.

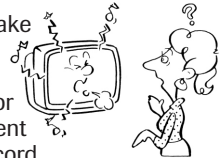

33) **Possible Adverse Effects on TV Picture Display:** If a fixed (non-moving) pattern or image remains on the TV screen for extended periods of time, the image can become permanently ingrained in the cathode ray tube(s) of the TV and cause subtle but permanent ghost images. **This type of damage is NOT COVERED BY YOUR WARRANTY.** Never leave the TV on for extended periods of time while it is displaying the following images or formats:

- **Fixed Images**, including but not limited to PIP/POP windows, closed captions, video game patterns, TV station logos, stock tickers, and websites.
- **Special Formats** that do not use the entire screen, including but not limited to widescreen or letterbox format media viewed on a 4:3 aspect ratio display (with gray or black bars at the top and bottom of the screen); or 4:3 aspect ratio format media viewed on a widescreen/16:9 aspect ratio display (with gray or black bars on the left and right sides of the screen).

Service

34) **! WARNING: RISK OF ELECTRIC SHOCK!** Never attempt to service the TV yourself. Opening and removing the covers may expose you to dangerous voltage or other hazards. Refer all servicing to a Toshiba Authorized Service Center.



35) If you have the TV serviced:

- Ask the service technician to use only replacement parts specified by the manufacturer.
- Upon completion of service, ask the service technician to perform routine safety checks to determine that the TV is in safe operating condition.

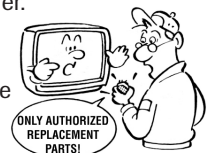

36) When the TV reaches the end of its useful life, ask a qualified service technician to properly dispose of the TV. Improper disposal may result in a picture tube implosion and possible personal injury.



FEATURES

- **181 Channel Tuner** - The tuning system is capable of receiving all 68 VHF/UHF standard broadcast channels that are available in your area. When operating on a cable system, it can tune to the standard VHF channel frequencies plus up to 113 cable channel frequencies. The actual number of channels received depends upon channel reception in your area or your cable system.
- **On-screen 3 Language Display** - This TV can display the on-screen language in English, Spanish or French.
- **Sleep Timer** - Operable from the remote control, the TV can be programmed to turn off automatically (from 10 to 120 minutes, in 10-minute increments).
- **Memory Back Up** - This system prevents loss of memorized channel selections in case a power interruption to the TV should occur.
- **V-Chip** - The V-Chip function can read the rating of a TV program or movie content if the program is encoded with this information. V-Chip will allow you to set a restriction level (designed to work with the U. S. V-Chip system only).
- **Picture Control Adjustments** - The on-screen display allows precise remote control adjustment of BRIGHTNESS, CONTRAST, COLOR, TINT and SHARPNESS.
- **Closed Captioned Decoder** - Displays closed captions or text on-screen (when available).
- **Lock feature** - This feature has three functions, LOCKING CHANNELS, LOCKING VIDEO INPUT and SETTING THE GameTimer™.
- **Programmable ON Timer** - Allows you to program the TV to automatically turn on the TV at a set time.

LOCATION OF CONTROLS

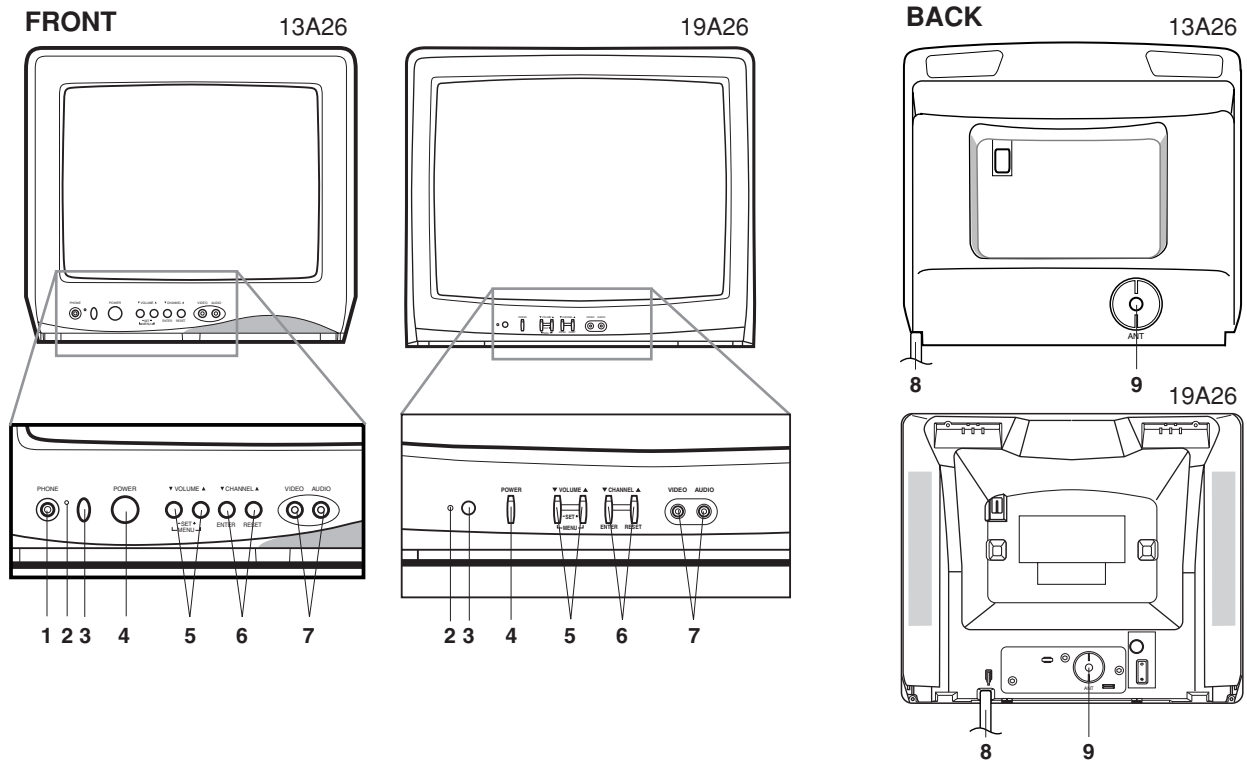

1. **PHONE (Earphone) Jack** - Plug an earphone or monaural headphones with a 1/8" miniplug into this jack for private listening.
2. **POWER indicator** - Lights up when the power is turned on.
3. **Remote Sensor** - Signals from the Remote Control unit are received here.
4. **POWER Button** - Press to turn the TV on or off.
5. **VOLUME ▲/▼ Buttons** - Press to raise or lower the level of the sound.
(MENU Buttons) - Press both VOLUME ▲/▼ buttons at the same time to display the on-screen menu functions.
(SET + / - Buttons) - Press to select the desired setting during on-screen operations.
6. **CHANNEL ▲/▼ Buttons** - Press to select a higher or lower numbered channel set into memory.
(ENTER Button) - Press to enter or select information for on-screen operations.
(RESET Button) - Press, while in the on-screen menu mode, to reset the on-screen picture adjustments to their factory preset positions.
7. **AUDIO/VIDEO IN Jacks** - Audio and video signal cables from an external source can be connected here.
8. **AC Power Cord** - Plug into an outlet with 120V, 60 Hz AC power only.
9. **VHF/UHF IN (ANT) Jack** - Connect a VHF/UHF antenna or Cable TV 75 ohm coaxial cable to this jack.



REMOTE CONTROL

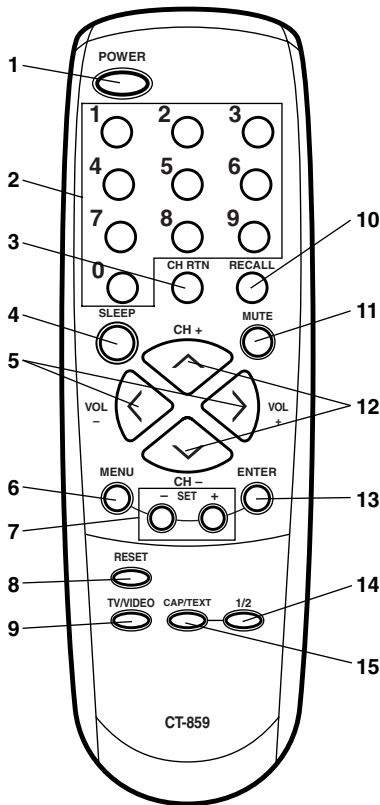

1. **POWER Button** - Press to turn on the TV. Press again to turn off the TV.
2. **Direct Channel Selection Buttons (0-9)** - Allows direct tuning of any channel.
3. **CH RTN Button** - Repeatedly press CH RTN to toggle back and forth between the last two channels you tuned.

4. **SLEEP Button** - To set the TV to turn off after a preset amount of time, press the SLEEP button on the remote control. The clock will count down 10 minutes each time the button is pressed in the order of 120, 110, 100, 20, 10, 0. After the sleep time is programmed, the display will disappear then reappear momentarily every ten minutes to remind you the sleep timer function is operating. To confirm the sleep time setting, press the SLEEP button once and the remaining time will be momentarily displayed. To cancel sleep time, press the SLEEP button repeatedly until the display turns to 0.
5. **VOL (VOLUME) + / - Buttons** - Press the + button to increase or the - button to decrease the volume level.
6. **MENU Button** - Press to display the on-screen menu function.
7. **SET + / - Buttons** - Press to select the desired setting during on-screen operations.
8. **RESET Button** - Press to reset the on-screen picture adjustments to their factory preset positions.
9. **TV/VIDEO Button** - Switches between the TV and external device inputs.
10. **RECALL Button** - When you press this button, the channel number will appear in the upper right corner of the screen. Press the button again to remove it from the screen.
11. **MUTE Button** - To turn off the sound, press this button once. The TV will be silenced and the word "MUTE" will appear on the screen. The muting feature can be released by pressing the MUTE button again or one of the VOL + or - buttons.
12. **CH (CHANNEL) + / - Buttons** - Press the + button to change to a higher numbered channel set into memory. Press the - button to change to a lower numbered channel set into memory.
13. **ENTER Button** - Press to enter or select information for On-screen operations.
14. **1/2 Button** - Switches between channel 1 and channel 2 in the closed caption mode.
15. **CAP/TEXT Button** - Press to switch between normal TV and the two closed caption modes (captions or text), when available.

Before using the remote control, batteries must first be installed.

HOW TO INSTALL BATTERIES

1. Open the battery compartment cover.

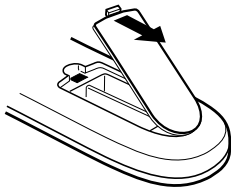

2. Install two "AAA" (penlight size) batteries.

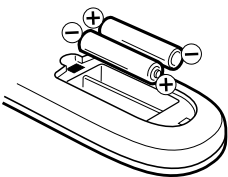

3. Replace the battery compartment cover.

6

Use two "AAA" size penlight batteries (supplied) for the remote control. The batteries may last approximately one year depending on how much the remote control is used. For best performance, it is recommended that batteries should be replaced on a yearly basis, or when the remote operation becomes erratic.

Caution:

Never throw batteries into a fire.

Notes :

- Be sure to use AAA size batteries.
- Dispose of batteries in a designated disposal area.
- Batteries should always be disposed of with the environment in mind. Always dispose of batteries in accordance with applicable laws and regulations.
- If the remote control does not operate correctly, or if the operating range becomes reduced, replace batteries with new ones.
- When necessary to replace batteries in the remote control, always replace both batteries with new ones. Never mix battery types or use new and used batteries in combination.
- Always remove batteries from remote control if they are dead or if the remote control is not to be used for an extended period of time. This will prevent battery acid from leaking into the battery compartment.

ANTENNA/CABLE TV CONNECTIONS

Choose one of the following seven connections, based on your equipment and service:

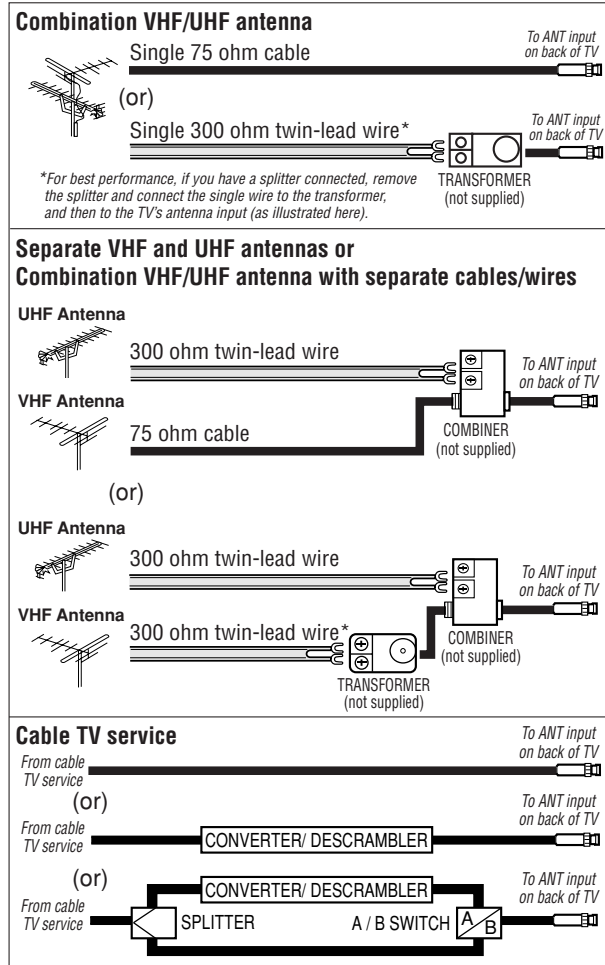

Combination VHF/UHF antenna (Single 75 ohm cable or 300 ohm twin-lead wire)

Connect the 75 ohm cable from a combination VHF/UHF antenna to the antenna jack. If your combination antenna has a 300 ohm twin-lead wire, use the 300-75 ohm matching transformer (not supplied).

Combination VHF/UHF antenna (Separate VHF and UHF 300 ohm twin-leads)

Connect the UHF twin-lead wire to a combiner (not supplied). Connect the VHF twin-lead to the 300-75 ohm matching transformer (not supplied). Attach the transformer to the combiner. Attach the combiner to the antenna jack.

Separate VHF/UHF antennas

Connect the 75 ohm cable from the VHF antenna and the UHF antenna twin-lead to a combiner (not supplied). Attach the combiner to the antenna jack.

NOTE: If your VHF antenna has a twin-lead wire, use the 300-75 ohm matching transformer (not supplied), then connect the transformer to the combiner.

For subscribers to basic cable TV service

For basic cable service not requiring a converter/descrambler box, connect the Cable TV 75 ohm coaxial cable directly to the antenna jack on the back of the television.

For subscribers to scrambled cable TV service

If you subscribe to a cable service which requires the use of a converter/descrambler box, connect the incoming cable to the converter/descrambler box and connect the output of the box to the antenna jack on the back of the television. Follow the connections shown left. Set the television to the output of the converter/descrambler box (usually channel 3 or 4) and use the converter/descrambler box to select channels.

For subscribers to unscrambled basic cable with scrambled premium channels

If you subscribe to a cable service in which basic cable channels are unscrambled and premium channels require the use of a converter/descrambler box, you may wish to use a two-set signal splitter (sometimes called a "two-set coupler") and an A/B switch box from the cable installer or an electronics supply store. Follow the connections shown left. With the switch in the "B" position, you can directly tune any nonscrambled channels on your TV. With the switch in the "A" position, tune your TV to the output of the converter/descrambler box (usually channel 3 or 4) and use the box to tune scrambled channels.

This television has an extended tuning range and can tune most cable channels without using a cable company supplied converter box. Some cable companies offer "premium pay channels" in which the signal is scrambled. Descrambling these signals for normal viewing requires the use of a descrambler device which is generally provided by the cable company.

CONNECTION TO OTHER EQUIPMENT

The exact arrangement you use to interconnect various video and audio components to the TV is dependent on the model and features of each component. Check the owner's manual provided with each component for the location of video and audio inputs and outputs. The following connection diagrams are offered as suggestions. You may need to modify them to accommodate your particular assortment of components.

TV/VIDEO SELECTION

To view the picture from a VCR, camcorder, or TV game, you must put the TV in VIDEO mode first. Press **TV/VIDEO** to select VIDEO mode. The word "VIDEO" displays briefly on-screen. Press **TV/VIDEO** again to return to TV mode.



1. To connect the TV to a VCR

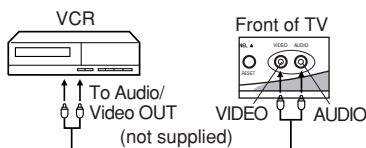

The unauthorized recording, use, distribution, or revision of television programs, videotapes, DVDs, and other materials is prohibited under the Copyright Laws of the United States and other countries, and may subject you to civil and criminal liability.

2. To connect the TV to a VIDEO Game

The TV also can be used as a display device for many video games. However, due to the wide variety of different types of signal generated by these devices and subsequent hook-up variations required, they have not all been included in the suggested connection diagrams. You will need to consult each component's owner's manual for additional information.

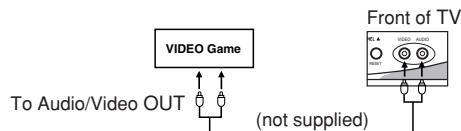

3. To connect the TV to a camcorder

To playback from the camcorder, connect the camcorder to the TV as shown.

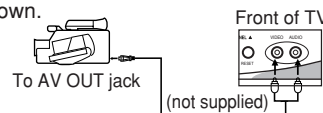



SETTING THE LANGUAGE

This TV can display the on-screen displays and adjustment menus in English, Spanish, or French. The on-screen language selection (step 3, below) will automatically appear on the screen when you press the MENU button initially. Select the language you prefer first, then proceed with the other menu options.

1 Press **MENU**.

2 Press **SET +** or **-** to select the **LANGUAGE** mode, then press **ENTER**.

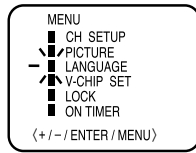

3 Press **SET +** or **-** until the "▶" indicator points to the desired language: English (ENGLISH), Spanish (ESPAÑOL) or French (FRANCAIS), then press **ENTER**.

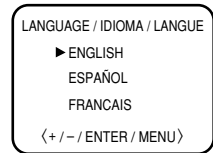

4 Press **MENU** repeatedly until the menu screen is cleared.

NOTE:

If Spanish or French is chosen, the closed caption indicators will be in the selected language, but the closed caption text will not be affected by the language selection.

TV OPERATION

1 To turn on the TV, press **POWER**.

2 The **VOLUME** can be adjusted to a desired level by pressing **VOL (VOLUME) +** or **-**.

The sound level will be indicated on the TV screen by **GREEN BARS AND A NUMBER**. As the sound level increases, so do the number of **BARS AND THE NUMBER** on the screen. The same is true for decreasing the level.

3 Set the **TV/CABLE** menu option to the appropriate position. When shipped from the factory, this menu option is in the **CABLE** setting. See "TO MEMORIZE CHANNELS" on page 9.



4 **CH (CHANNEL) +** and **-** buttons
Press and release **CH (CHANNEL) +** or **-**. The channel automatically stops at the next channel programmed into the TV's memory. Press and hold the button down to change channels more quickly.

For proper operation, make sure you program channels into the TV's memory before tuning channels. See "TO MEMORIZE CHANNELS" on page 9.

DIRECT CHANNEL SELECTION buttons (0-9) - Press these buttons to select a channel. The channel number will appear on the upper right corner of the TV screen. If an invalid channel number is selected, the display will revert to the previous channel.

TV MODE DIRECT CHANNEL SELECTION - When the **TV/CABLE** menu option is in the **TV** position, all channels can be instantly selected by using two buttons (For example, to select channel 2, press "0," then "2." If you press only "2," channel selection will be delayed for a few seconds). For channels 10 and above, press the two digits in order.

CABLE mode direct channel selection
When the **TV/CABLE** menu option is in the **CABLE** position, channels can be selected as follows:

1-9	Press "0" twice, then 1-9 as needed. Example, to select channel 2, press "002."
10-12	Press "0", then remaining 2 digits. Example, to select channel 12, press "012."
13-99	Press the 2 digits in order. Example, to select channel 36, press "36."
100-125	Press the 3 digits in order. Example, to select channel 120, press "120."

NOTE: If the station being viewed stops broadcasting, the TV will automatically shut off after 15 minutes.





TO MEMORIZE CHANNELS

This TV is equipped with a channel memory feature that allows the TV to skip up or down to the next channel set into memory, skipping over unwanted channels.

Before selecting channels, they must be programmed into the TV's memory. In addition to normal VHF and UHF channels, this TV can receive up to 113 Cable TV channels. To use this TV with an antenna, set the TV/CABLE menu option to the TV setting. When shipped from the factory, this menu option is in the CABLE setting.

TV/CABLE SELECTION

- 1 Press **MENU**.
- 2 Press **SET +** or **-** until the indicator next to "CH SETUP" begins to flash, then press **ENTER**.
- 3 Press **SET +** or **-** until the indicator next to "TV/CABLE" begins to flash.
- 4 Press **ENTER** to select the TV or CABLE mode. The arrow indicates the selected mode.
- 5 Press **MENU** repeatedly until the menu screen is cleared.

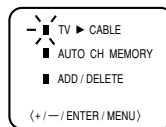
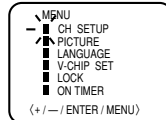

TO ADD/DELETE CHANNELS

- 1 Press **MENU**.
- 2 Press **SET +** or **-** until the indicator next to "CH SETUP" begins to flash, then press **ENTER**.
- 3 Press **SET +** or **-** until the indicator next to "ADD/DELETE" begins to flash, then press **ENTER**.
- 4 Select the desired channels to be added or deleted using the Direct Channel Selection buttons (0-9), **CH +** or **-**, **SET +** or **-**.
- 5 Press **ENTER** to select ADD or DELETE.

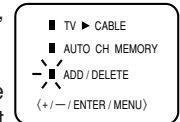
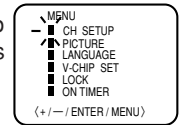

If an unmemorized channel was selected (step 4), the channel indication will be red. Press **ENTER** if you wish to ADD the unmemorized channel. The channel indicator will change from red to green when a channel is added and the channel will be memorized.

If a memorized channel was selected (step 4), the channel indication will be green. To delete the channel from memory, press **ENTER** repeatedly until "DEL" appears on-screen. The channel indicator will change from green to red when a channel is deleted. Repeat steps 4 and 5 for each channel to be added or deleted.

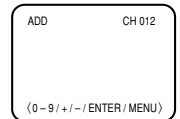

- 6 Press **MENU** repeatedly until the menu screen is cleared.

NOTE:
Contact your cable company to determine the type of cable system used in your area.

AUTOMATIC CHANNEL MEMORY

- 1 Press **MENU**.
- 2 Press **SET +** or **-** until the indicator next to "CH SETUP" begins to flash, then press **ENTER**.
- 3 Press **SET +** or **-** until the indicator next to "AUTO CH MEMORY" begins to flash, then press **ENTER**. The TV will begin memorizing all the channels available in your area. Channel numbers will remain red until auto memorizing is complete.
- 4 Press **MENU** repeatedly until the menu screen is cleared.

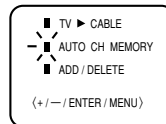
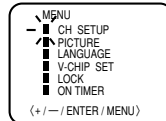

ADJUSTING THE PICTURE

You can adjust the settings for brightness, contrast, color, tint and sharpness.

- 1 Press **MENU**.
- 2 Press **SET +** or **-** until the indicator next to "PICTURE" begins to flash, then press **ENTER**.
- 3 Press **ENTER** repeatedly to select the item you want to adjust.

BRIGHTNESS → CONTRAST → COLOR → TINT → SHARPNESS
↑

- 4 Press **SET +** or **-** to adjust the setting.

	+	-
BRIGHTNESS	higher	lower
CONTRAST	lighter	darker
COLOR	deeper	paler
TINT	greenish	reddish
SHARPNESS	sharper	softer

TO RETURN TO INITIAL SETTING:

Press **RESET** while the picture adjusting mode appears on-screen.



CLOSED CAPTION

WHAT IS CLOSED CAPTIONING?

This television has the capability to decode and display closed captioned television programs. When available, closed captioning will display text on the screen for hearing impaired viewers or it will translate and display text in another language.

TO VIEW CLOSED CAPTIONS

Press **CAP/TEXT** on the remote control to switch between normal TV and the two closed caption modes (captions and half-screen Text).

Captions: This closed caption mode will display text on the screen in English or another language (depending on the setting of **Closed Captions 1/2**). Generally, closed captions in English are transmitted on captions channel 1 and closed captions in other languages are transmitted on captions channel 2.

The captions will appear in places on the screen where they will least interfere with the picture, usually on the bottom of the screen. News programs will usually show three-line closed captions which scroll onto the screen. Most other shows provide two or three lined captions placed near the character who is speaking so the viewer can follow the dialogue. Words in italics or underlined describe titles, words in foreign

languages or words requiring emphasis. Words that are sung usually appear enclosed by musical notes.

Text: When available, the Text mode will fill part of the screen with a programming schedule or other information. After selecting a closed caption mode, it will stay in effect until it is changed, even if the channel is changed. If the captions signal is lost due to a commercial or a break in the signal, the captions will reappear when the signal is received again. If the channels are changed, the captions will be delayed approximately 10 seconds.

For television programs broadcasting with closed captions, look in your TV guide for the closed captions symbol (CC).

NOTICE OF POSSIBLE ADVERSE EFFECTS ON TV PICTURE DISPLAY

Avoid displaying stationary images on your TV screen for extended periods of time. Fixed (non-moving) patterns or images (including but not limited to PIP/POP windows, closed captions, video game patterns, TV station logos, stock tickers, websites, and special formats that do not use the entire screen) can become permanently ingrained in the cathode ray tube(s) of the TV and cause subtle but permanent ghost images. **This type of damage is NOT COVERED BY YOUR WARRANTY.**

- When activating the closed captioned decoder, there will be a short delay before the closed captioned text appears on the screen.
- Closed captioned text is only displayed in locations where it is available.
- If no caption signal is received, no captions will appear, but the television will remain in the caption mode.
- Misspellings or unusual characters may occasionally appear during closed captioning. This is normal with closed captioning, especially with live programs. This is because during live programs, captions are also entered live. These transmissions do not allow time for editing.
- When captions are being displayed, on-screen displays, such as volume and mute may not be seen or may interfere with closed captions.
- Some cable systems and copy protection systems may interfere with the closed captioned signal.
- If using an indoor antenna or if TV reception is very poor, the closed caption decoder may not appear or may appear with strange characters or misspelled words. In this case, adjust the antenna for better reception or use an outdoor antenna.

SETTING THE V-CHIP

The V-Chip function is available only for the U. S. V-Chip system. The Canadian V-Chip system is not supported.

This TV is fitted with a V-CHIP controller that provides you with channel viewing access controls and restrictions. This function is to prevent your children from watching violent or sexual scenes that you may choose to exclude.

- 1 Press **MENU** and then **SET +** or **-** until the indicator next to "V-CHIP SET" begins to flash, then press **ENTER**.
- 2 Enter your password (4 digits) using the Direct channel selection buttons (0-9). In the event of entering an incorrect password press **RESET**. Then press **ENTER**.
- 3 Enter the password again, and then press **ENTER**.
- 4 Press **SET +** or **-** until the indicator next to "V-CHIP" begins to flash. Press **ENTER** to select ON.
- 5 Press **SET +** or **-** until the indicator next to "TV RATING" or "MPAA RATING" begins to flash. Press **ENTER**.
- 6 Press **SET +** or **-** to select the desired rating for the applicable video or TV channel. Press **ENTER**.
- 7 Press **MENU** repeatedly until the menu screen is cleared.

TV RATING

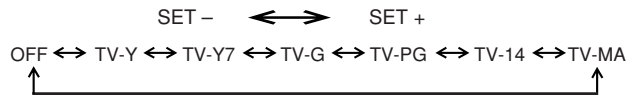

TV-Y: All children	TV-PG: Parental guidance
TV-Y7: 7 years old and above	TV-14: 14 years old and above
TV-G: Children's program	TV-MA: 17 years old and above

When you select TV-Y7, TV-PG, TV-14 or TV-MA, press **RECALL** to explain the rating. Press **SET +** or **-** to select the desired rating you want. Press **ENTER** to select the setting ON or OFF.

MPAA RATING

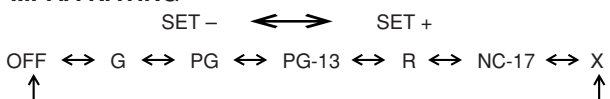

G: All ages	R: Under 17 years old parental guidance suggested
PG: Parental guidance less than 13 years old	NC-17: 17 years old and above
PG-13: Parental guidance less than 13 years old	X: Adult only

NOTES:

- V-Chip function is based on specifications for the United States and therefore may not work properly in Canada.
- If you want to change your password, follow steps 1 and 2 and select "CHANGE PASSWORD" option. Then enter your new password.
- The V-Chip function is activated only on programs and tapes that have the rating signal.
- Once you block a program using the V-Chip function, the blocked program cannot be watched based on the content of the show. When the program starts, the "INPUT PASSWORD" will appear on the screen. When you want to release the V-Chip temporarily, enter the password.
- If you change the channel or turn off the TV while the V-Chip function was temporarily released, the original setting will be resumed. If you return to the channel you were watching you must re-enter your password to temporarily release your V-Chip function again.
- When you watch the TV through a cable box or VCR with the TV tuned to channel 3 or 4, you must release the V-Chip temporarily by entering your password. The V-Chip setting will be resumed when you turn the TV off and then on again. Use the cable box or VCR to change channels in this case.
- When changing the channel with the cable box or the VCR, approximately 10 seconds will pass until the program appears.
- If you forget or lose your password, you can reset it using the following procedure:
 - While holding down the **VOLUME ▼** button on the TV, press "0" on the remote control for a few seconds.

10



USING THE LOCK MENU

The LOCK menu includes the CH LOCK, VIDEO LOCK, GAMETIMER and CHANGE PASSWORD functions. You can use these functions after entering the correct PASSWORD. (This password is the same one selected under "SETTING THE V-CHIP" on page 10.)

LOCKING CHANNELS

With the CH LOCK feature, you can lock specific channels. You will not be able to tune locked channels unless you clear the setting. You can choose to lock up to nine TV channels and nine cable channels.

- 1 Use the Channel Number buttons (0–9) to display the television channel you wish to lock.
- 2 Press **MENU**, then press **SET +** or **-** until the indicator next to "LOCK" begins to flash. Then press **ENTER**.
- 3 Use the Channel Number buttons (0–9) to enter your password, then press **ENTER**. The LOCK menu appears.
- 4 Press **SET +** or **-** until the indicator next to "CH LOCK" begins to flash, then press **ENTER**.
- 5 Press **SET +** or **-** to select:
 - INPUT to select the channel as one to be locked. Then press **ENTER**.
 - ALL CLEAR to clear all channels from the list of locked channels. Then press **ENTER**.

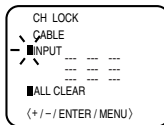
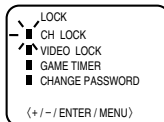

- 6 Repeat steps 1 through 5 to lock other channels. When you are finished locking channels, press **MENU** repeatedly until the menu screen is cleared.

If you try to tune a locked channel, the TV will not display it, but will display the nearest unlocked channel.

NOTES:

- If you are accessing the LOCK menus or V-chip menus for the first time, choose a four-digit number to be your password.
- After programming CH LOCK, change channels before turning off the television.
- If you want to unlock channels, select ALL CLEAR in step 5, then press **ENTER**.

LOCKING VIDEO INPUT

With the VIDEO LOCK feature, you can lock out the input source (VIDEO) and channels 3 and 4. You will not be able to select the input sources with the TV/VIDEO button or Channel buttons unless you clear the setting.

- 1 Press **MENU**, then press **SET +** or **-** until the indicator next to "LOCK" begins to flash, then press **ENTER**.
- 2 Use the Channel Number buttons (0–9) to enter your password, then press **ENTER**. The LOCK menu appears.
- 3 Press **SET +** or **-** until the indicator next to "VIDEO LOCK" begins to flash, then press **ENTER**.
- 4 Press **SET +** or **-** to select:
 - OFF: Unlocks all video input sources.
 - VIDEO: Locks VIDEO.
 - VIDEO +: Locks VIDEO, channel 3 and channel 4. This option should be used if you use the antenna to play a video tape.
- 5 Press **MENU** repeatedly until the menu screen is cleared.

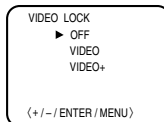

SETTING THE GameTimer™

With the GameTimer™ feature, you can automatically activate the VIDEO LOCK feature (VIDEO setting) to set a time limit for playing a TV game (30, 60, 90, or 120 minutes).

- 1 Press **MENU**, then press **SET +** or **-** until the indicator next to "LOCK" begins to flash, then press **ENTER**.
- 2 Use the Channel Number buttons (0–9) to enter your password, then press **ENTER**. The LOCK menu appears.
- 3 Press **SET +** or **-** until the indicator next to "GAMETIMER" begins to flash, then press **ENTER**.
- 4 Press **SET +** or **-** to select a time limit (30 minutes, 60 minutes, 90 minutes, 120 minutes or OFF).
- 5 Press **MENU** repeatedly until the menu screen is cleared. After the GAMETIMER is programmed, the display will appear briefly every ten minutes to remind you that the GAMETIMER is operating. When the programmed end time is reached, the display will change the channel automatically.

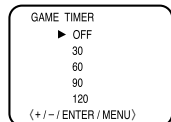

NOTE:

After programming VIDEO LOCK, change channels or activate the TV/VIDEO key before turning off the television.

TO SET THE ON TIMER

This feature allows you to program the TV to turn on automatically at a set time and channel.

NOTE: After a power failure or disconnection of the power, the timer setting will be lost.

- 1 Press **MENU**, then press **SET +** or **-** until the indicator next to "ON TIMER" begins to flash. Then press **ENTER**. The ON TIMER menu appears.
- 2 Press **SET +** or **-** to set the desired hour (0–12), then press **ENTER**.
- 3 Press **SET +** or **-** to set the desired minute (00, 05, 10, ...55), then press **ENTER**.

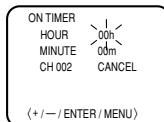

- 4 Press **SET +** or **-** to set the desired channel, then press **ENTER**.
- 5 Press **SET +** or **-** to select the SET mode, then press **ENTER**.
- 6 Press **MENU** repeatedly until the menu screen is cleared.

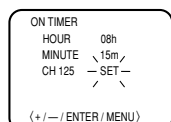

NOTE:

To cancel the ON TIMER, select CANCEL in step 4 above. Press **MENU** repeatedly until the menu screen is cleared.



TROUBLESHOOTING GUIDE

Before requesting service, please refer to the following chart for the symptom and possible solution.

SYMPTOMS	POSSIBLE SOLUTIONS
TV does not operate.	<ul style="list-style-type: none"> • Make sure the power cord is plugged in. • Try another AC outlet. • Power is off; check fuse or circuit breaker. • Unplug unit for an hour, then plug it back in.
Poor sound or no sound.	<ul style="list-style-type: none"> • Station or Cable TV experiencing problems; tune to another station. • Check sound adjustments (VOLUME and MUTE). • Check for sources of possible interference.
Poor picture or no picture.	<ul style="list-style-type: none"> • Station or Cable TV experiencing problems; tune to another station. • Make sure channels are set into memory. • Check antenna or Cable TV connections; adjust antenna. • Check for sources of possible interference. • Check picture control adjustments. • Press CAP/TEXT to turn off the closed caption mode.
Poor reception on some channels.	<ul style="list-style-type: none"> • Station or Cable TV experiencing problems; tune to another station. • Make sure channels are set into memory. • Station is weak; adjust antenna to receive desired station. • Check for sources of possible interference.
Poor color or no color.	<ul style="list-style-type: none"> • Station or Cable TV experiencing problems; tune to another station. • Make sure channels are set into memory. • Check picture control adjustments. • Check antenna or Cable TV connection. Adjust antenna.
Picture wobbles or drifts.	<ul style="list-style-type: none"> • Station or Cable TV experiencing problems; tune to another station. • Make sure channels are set into memory. • Cable TV company is scrambling signal. • Adjust antenna.

SYMPTOMS	POSSIBLE SOLUTIONS
No Cable TV reception.	<ul style="list-style-type: none"> • Check all Cable TV connections. • Set TV/CABLE menu option to the CABLE mode. • Station or Cable TV system problems; try another station.
Horizontal or diagonal bars on screen.	<ul style="list-style-type: none"> • Check antenna connections; reorient antenna. • Check for sources of possible interference.
No reception above channel 13.	<ul style="list-style-type: none"> • Make sure TV/CABLE menu option is in the appropriate mode. • If using antenna, check UHF antenna connections.
No Remote operation.	<ul style="list-style-type: none"> • Batteries are weak, dead or inserted incorrectly. • Remote is out of range; move closer to TV (within 15 feet). • Make sure Remote is aimed at sensor. • Confirm there are no obstructions between the Remote and the TV. • Make sure the power cord is plugged in.
TV shuts off.	<ul style="list-style-type: none"> • Tuned station is not broadcasting. • Sleep Timer is set. • Power interrupted.
Closed captions are not activated.	<ul style="list-style-type: none"> • TV station experiencing problems or tuned program is not closed captioned. Try another channel. • Check Cable TV connection or VHF/UHF antenna, reposition or rotate antenna. • Press CAP/TEXT to turn on the closed caption decoder.
Black box on screen.	<ul style="list-style-type: none"> • Press CAP/TEXT to turn off the closed caption mode.
Display is not shown in your language.	<ul style="list-style-type: none"> • Select proper language in the menu options.

SPECIFICATIONS

- This model complies with the specifications below.
- Design and specifications are subject to change without notice.
- This model may not be compatible with features and/or specifications that may be added in the future.

	13A26	19A26
AC Power Input:	120V, 60Hz	
AC Power Consumption:	Operation: 54 Watts Standby: 3 Watts	Operation: 73 Watts Standby: 3 Watts
Picture Tube:	13 Inch (335mm diagonal) (Screen size is approximate.)	19 Inch (480mm diagonal) (Screen size is approximate.)
Audio Power Output Rating:	1.0 Watts	1.5 Watts
Speaker:	3 inches (76mm) Full Range, 8 ohm	
Tuner Type:	181 Channel, Quartz PLL Frequency Synthesized	
Remote Control:	Infrared, Direct Access, two AAA batteries (supplied)	
Receiving Channels:	VHF 2-13 UHF 14-69 Cable TV 01-97 (5A)-(A-3); 98-99 (A-2)-(A-1) 14-22 (A)-(I); 23-36 (J)-(W) 37-65 (AA)-(FFF); 66-125 (GGG)-(125)	
Antenna Input Impedance:	75 Ohm (VHF/UHF) Coaxial Input	
Input:	Video: 1.0 Vp-p 75 ohm Audio: 300 mV, 47k ohm	
Dimensions:	Width: 14-1/4 inches (362mm) Height: 12-5/8 inches (320.5mm) Depth: 14-3/16 inches (360mm)	Width: 19-3/16 inches (488mm) Height: 16-3/8 inches (416mm) Depth: 18-5/16 inches (465mm)
Weight:	20.9 lbs (9.5 kg)	38.6 lbs (17.5 kg)
ACCESSORY	Remote Control with two size "AAA" batteries	





Limited United States Warranty for Non-FST PURE® CRT-based TVs 26" and Smaller

Toshiba America Consumer Products, L.L.C. ("TACP") makes the following limited warranties to original consumers in the United States. **THESE LIMITED WARRANTIES EXTEND TO THE ORIGINAL CONSUMER PURCHASER OR ANY PERSON RECEIVING THIS TELEVISION AS A GIFT FROM THE ORIGINAL CONSUMER PURCHASER AND TO NO OTHER PURCHASER OR TRANSFEREE. TELEVISIONS PURCHASED IN THE U.S.A. AND USED ANYWHERE OUTSIDE OF THE U.S.A., INCLUDING, WITHOUT LIMITATION, CANADA AND MEXICO, ARE NOT COVERED BY THESE WARRANTIES.**

TELEVISIONS PURCHASED ANYWHERE OUTSIDE OF THE U.S.A., INCLUDING, WITHOUT LIMITATION, CANADA AND MEXICO, AND USED IN THE U.S.A., ARE NOT COVERED BY THESE WARRANTIES.

Limited Ninety (90) Day Warranty on Labor

TACP warrants this television and its parts against defects in materials or workmanship for a period of ninety (90) days after the date of original retail purchase. **DURING THIS PERIOD, TACP WILL, AT TACP'S OPTION, REPAIR OR REPLACE A DEFECTIVE PART WITH A NEW OR REFURBISHED PART WITHOUT CHARGE TO YOU FOR PARTS OR LABOR.**

Limited One (1) Year Warranty on Parts

TACP further warrants the parts in this television against defects in materials or workmanship for a period of one (1) year after the date of original retail purchase. **DURING THIS PERIOD, TACP WILL, AT TACP'S OPTION, REPAIR OR REPLACE A DEFECTIVE PART WITH A NEW OR REFURBISHED PART WITHOUT CHARGE TO YOU FOR THE PART, PROVIDED THAT IF A DEFECTIVE PART IS REPAIRED OR REPLACED AFTER NINETY (90) DAYS AFTER THE DATE OF ORIGINAL RETAIL PURCHASE, YOU MUST PAY ALL LABOR CHARGES IN CONNECTION WITH THE REPAIR OR REPLACEMENT THEREOF.**

Limited Two (2) Year Warranty on Picture Tube

TACP further warrants the picture tube in this television against defects in materials or workmanship for a period of two (2) years after the date of original retail purchase. **DURING THIS PERIOD, TACP WILL, AT TACP'S OPTION, REPAIR OR REPLACE A DEFECTIVE PICTURE TUBE WITH A NEW OR REFURBISHED PICTURE TUBE WITHOUT CHARGE TO YOU, PROVIDED THAT IF A DEFECTIVE PICTURE TUBE IS REPAIRED OR REPLACED AFTER ONE (1) YEAR AFTER THE DATE OF ORIGINAL RETAIL PURCHASE, YOU MUST PAY FOR ALL LABOR CHARGES IN CONNECTION WITH THE REPAIR OR REPLACEMENT THEREOF.**

Rental Units

The warranty for television rental units begins on the date of the first rental or thirty (30) days after the date of shipment to the rental firm, whichever comes first.

Limited Warranty for Commercial Units

TACP warrants televisions that are sold and used for commercial purposes as follows: all parts are warranted against defects in materials or workmanship for a period of ninety (90) days after the date of original retail purchase. **DURING THIS PERIOD, TACP WILL, AT TACP'S OPTION, REPAIR OR REPLACE A DEFECTIVE PART WITH A NEW OR REFURBISHED PART WITHOUT CHARGE TO YOU.**

Owner's Manual and Product Registration Card

Read this owner's manual thoroughly before operating this television. Complete and mail the enclosed product registration card or register your television online at www.tacp.toshiba.com/service as soon as possible. By registering your television you will enable TACP to bring you new products specifically designed to meet your needs and help us to contact you in the unlikely event a safety notification is required under the U.S. Consumer Product Safety Act. Failure to complete and return the product registration card does not diminish your warranty rights.

Your Responsibility

THE ABOVE WARRANTIES ARE SUBJECT TO THE FOLLOWING CONDITIONS:

- (1) You must retain your original bill of sale or provide other proof of purchase.
- (2) All warranty servicing of this television must be performed by an Authorized TACP Service Station.
- (3) The warranties from TACP are effective only if this television is purchased and operated in the Continental U.S.A. or Puerto Rico.
- (4) Labor service charges for set installation, setup, adjustment of customer controls, and installation or repair of antenna systems are not covered by this warranty. Reception problems caused by inadequate antenna systems, misaligned satellite dishes, cable television distribution, VCRs, DVD players/recorders, personal computer level IEEE-1394 devices, and any other connected signal source device are your responsibility.
- (5) Warranties extend only to defects in materials or workmanship as limited above, and do not extend to any television or parts that have been lost or discarded by you or to damage to the television or parts caused by fires, misuse, accident, Acts of God (such as lightning or fluctuations in electric power), improper installation, improper maintenance, or use in violation of instructions furnished by TACP; use or malfunction through simultaneous use of this television and connected equipment; or to units that have been modified or had the serial number removed, altered, defaced, or rendered illegible.

How to Obtain Warranty Service

If, after following all of the operating instructions in this manual and reviewing the section entitled "Troubleshooting," you find that service is needed:

- (1) To find the nearest TACP Authorized Service Station, visit TACP's website at www.tacp.toshiba.com/service or contact TACP's Consumer Solution Center toll free at 1-800-631-3811.
- (2) You must present your original bill of sale or other proof of purchase to the TACP Authorized Service Station. You must deliver the entire television to a TACP Authorized Service Station. You must pay for all transportation and insurance charges for the television to and from the TACP Authorized Service Station.

For additional information, visit TACP's website:
www.tacp.toshiba.com

ALL WARRANTIES IMPLIED BY THE LAW OF ANY STATE OF THE U.S.A., INCLUDING THE IMPLIED WARRANTIES OF MERCHANTABILITY AND FITNESS FOR A PARTICULAR PURPOSE, ARE EXPRESSLY LIMITED TO THE DURATION OF THE LIMITED WARRANTIES SET FORTH ABOVE. WITH THE EXCEPTION OF ANY WARRANTIES IMPLIED BY THE LAW OF ANY STATE OF THE U.S.A. AS HEREBY LIMITED, THE FOREGOING WARRANTY IS EXCLUSIVE AND IN LIEU OF ALL OTHER WARRANTIES, GUARANTEES, AGREEMENTS, AND SIMILAR OBLIGATIONS OF TACP WITH RESPECT TO THE REPAIR OR REPLACEMENT OF ANY PARTS. IN NO EVENT SHALL TACP BE LIABLE FOR CONSEQUENTIAL OR INCIDENTAL DAMAGES (INCLUDING, BUT NOT LIMITED TO, LOST PROFITS, BUSINESS INTERRUPTION, OR MODIFICATION OR ERASURE OF RECORDED DATA CAUSED BY USE, MISUSE OR INABILITY TO USE THIS TELEVISION).

No person, agent, distributor, dealer, or company is authorized to change, modify, or extend the terms of these warranties in any manner whatsoever. The time within which an action must be commenced to enforce any obligation of TACP arising under the warranty or under any statute or law of the United States or any state thereof is hereby limited to ninety (90) days from the date you discover, or should have discovered, the defect. This limitation does not apply to implied warranties arising under the law of any state of the U.S.A.

THIS WARRANTY GIVES YOU SPECIFIC LEGAL RIGHTS AND YOU MAY ALSO HAVE OTHER RIGHTS WHICH MAY VARY FROM STATE TO STATE IN THE U.S.A. SOME STATES OF THE U.S.A. DO NOT ALLOW LIMITATIONS ON THE DURATION OF AN IMPLIED WARRANTY, WHEN AN ACTION MAY BE BROUGHT, OR THE EXCLUSION OR LIMITATION OF INCIDENTAL OR CONSEQUENTIAL DAMAGES. THEREFORE, THE ABOVE PROVISIONS MAY NOT APPLY TO YOU UNDER SUCH CIRCUMSTANCES.



TOSHIBA AMERICA CONSUMER PRODUCTS, L.L.C.

Head Office

82 Totowa Road, Wayne, NJ 07470

National Service Division

1420B Toshiba Drive, Lebanon, TN 37087

GameTimer is a trademark of Toshiba America Consumer Products, L.L.C.

PRINTED IN THAILAND

TOSHIBA



TOSHIBA

MANUAL DEL PROPIETARIO

Televisor a color

13A26 19A26

Registro del propietario

Los números de modelo y de serie se encuentran en la parte posterior de la TV. Anote esos números en estos espacios. Consulte los números cuando llame a su distribuidor Toshiba en referencia a este aparato de TV.

Número de modelo:

Número de serie:

© 2006 TOSHIBA CORPORATION
All Rights Reserved



J3X00121A SH 06/01



Estimado cliente,

Le agradecemos que haya comprado este televisor TOSHIBA. Este manual le ayudará a utilizar las numerosas e interesantes funciones de su nuevo televisor.

Antes de hacer funcionar el televisor, lea este manual en su totalidad y consérvelo en un lugar conveniente para consultarlo en el futuro.

Precauciones de seguridad

ADVERTENCIA

PARA REDUCIR EL RIESGO DE INCENDIO O DESCARGA ELÉCTRICA, NO EXPONGA ESTE APARATO A LA LLUVIA O A LA HUMEDAD.



ADVERTENCIA: PARA REDUCIR EL RIESGO DE DESCARGA ELÉCTRICA, NO RETIRE LA CUBIERTA (NI LA PARTE POSTERIOR). NO HAY NINGÚN COMPONENTE EN EL INTERIOR QUE EL USUARIO PUEDA REPARAR. ENCARGUE TODAS LAS REPARACIONES A UN TÉCNICO CALIFICADO.



El símbolo de rayo en un triángulo indica que el voltaje en el interior de este producto puede causar descargas eléctricas. **NO INTENTE REPARAR ESTE PRODUCTO USTED MISMO.**



El símbolo de exclamación en un triángulo indica que el texto que sigue contiene instrucciones importantes de mantenimiento y funcionamiento.

CUIDADO: Para prevenir descargas eléctricas, no usar este enchufe polarizado con un cable de extensión, receptáculo u otro tomacorriente a menos que las láminas puedan insertarse para prevenir su exposición.

AVISO A LOS INSTALADORES DE TELEVISIÓN POR CABLE (CABLE TV, CATV) EN LOS E.U.A.

Este es un recordatorio para los instaladores de sistemas de CATV sobre el Artículo 820-40 de la NEC, que dispone pautas para la conexión a tierra correcta y especifica en particular que la tierra del cable se debe conectar al sistema de conexión a tierra del edificio, lo más cerca posible del punto de entrada del cable. Consulte los apartados 25 y 26 en la página 4, para obtener información adicional sobre la conexión a tierra de la antena.

AVISO DE POSIBLES EFECTOS ADVERSOS EN EL TUBO DE IMAGEN DEL TELEVISOR

Si una imagen fija (que no se mueve) permanece en la pantalla del televisor por mucho tiempo, puede quedar grabada en forma definitiva en el tubo de imagen. Este tipo de daño **NO ESTÁ CUBIERTO POR SU GARANTÍA**. Vea el apartado 33 en la página 4.

Seguridad infantil

El lugar en que se coloca el televisor es muy importante

¡Felicitaciones por su compra! Tenga en mente estos consejos de seguridad mientras disfruta de su televisor:



El problema

- Si usted es como la mayoría de las personas, usted tiene un televisor en su hogar. Es más, muchos hogares tienen más de un televisor.
- La posibilidad de disfrutar la experiencia del teatro en casa es una tendencia en aumento y los televisores grandes están muy de moda; el problema es que no siempre se colocan sobre una base adecuada.
- A veces los aparatos no están bien asegurados o se sitúan de manera poco adecuada sobre tocadores, libreros, estantes, escritorios, altavoces, arcones o carritos. Como resultado, el televisor se puede caer y causar lesiones innecesarias.

¡Toshiba se preocupa!

- La industria de los aparatos electrodomésticos se ha impuesto el compromiso de hacer que el entretenimiento en el hogar sea agradable y sin riesgos.
- La Asociación de Aparatos Electrodomésticos formó la Comisión de Seguridad para el Apoyo del Entretenimiento en el Hogar (la cual comprende a fabricantes de televisores y muebles para aparatos electrodomésticos) con la finalidad de velar por la seguridad infantil y educar al consumidor y a su familia acerca de la seguridad con la televisión.

Sintonice la seguridad

- ¡Aquí NO corresponde el concepto de unitalla! Use un mueble adecuado de tamaño suficiente para soportar el peso de su televisor (y otros componentes electrónicos).
- Use soportes de ángulo, abrazaderas y anclajes apropiados para asegurar el mueble a la pared (pero nunca atornille ninguna cosa directamente en el televisor).
- Lea atentamente las instrucciones adjuntas hasta entenderlas para que pueda utilizar este producto de la manera adecuada.
- No permita que los niños se trepan sobre los muebles y los televisores y no permita que jueguen con ellos.
- No ponga cosas encima del televisor (la videocasetera, el control remoto o los juguetes) que un niño curioso pueda querer alcanzar.
- Tenga presente que los niños se pueden emocionar mucho cuando están viendo un programa y pueden empujar el televisor o volcárselo encima.
- Difunda entre sus familiares y amigos nuestro mensaje de seguridad acerca de este peligro oculto en el hogar. ¡Gracias!



2500 Wilson Blvd.
Arlington, VA 22201 U.S.A.
Tel. 703-907-7600 Fax 703-907-7690
www.CE.org

CEA es el patrocinador, productor y administrador de la CES® Internacional.

0303



Instrucciones de seguridad importantes

- 1) Lea estas instrucciones.
- 2) Conserve estas instrucciones.
- 3) Preste atención a todas las advertencias.
- 4) Siga todas las instrucciones.



- 5) No use este aparato cerca del agua.



- 6) Límpielo únicamente con un paño seco.

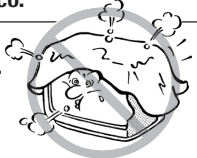

- 7) No bloquee las rejillas de ventilación. Instale el aparato de acuerdo con las instrucciones del fabricante.

- 8) No instale el aparato cerca de fuentes de calor tales como radiadores, salidas de calefacción, cocinas y otros aparatos (incluidos los amplificadores) que producen calor.

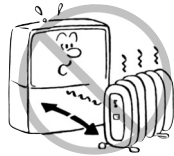

- 9) No anule el diseño de seguridad del enchufe polarizado con conexión a tierra. Los enchufes polarizados tienen dos clavijas, una de las cuales es más ancha que la otra. Los enchufes con conexión a tierra tienen dos clavijas planas y una redonda que sirve de conexión a tierra. La clavija ancha y la tercera clavija, respectivamente, son para su seguridad. Si el enchufe del aparato no entra en el enchufe de la pared, consulte a un técnico electricista para que cambie el enchufe de pared obsoleto.

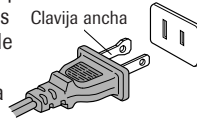

- 10) Proteja el cordón eléctrico para que no lo pisen ni lo aprieten, en particular cerca del enchufe, en el enchufe en sí y en el punto en que sale del aparato.

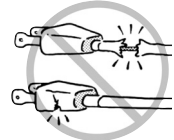

- 11) Use únicamente los accesorios especificados por el fabricante.

- 12) Use únicamente el carrito, base, trípode, ménsula o mesa que especifique el fabricante o que se venda con el aparato. Si usa un carrito, proceda con precaución al mover la combinación carrito/aparato para evitar que se le caiga encima y lo lesione.



- 13) Desconecte el aparato durante las tormentas eléctricas o cuando no lo vaya a utilizar por periodos de tiempo prolongados.



- 14) Encargue todas las reparaciones y servicio a personal calificado. El aparato debe ser enviado a un técnico calificado si se deja caer, si funciona anormalmente o si sufre daños tales como roturas del cordón de alimentación o del enchufe, derrame de líquidos o caída de objetos en el interior o exposición a la lluvia o a la humedad.



- 15) **⚡ CUIDADO:** Paraprevenir descargas eléctricas, no usar este enchufe polarizado con un cable de extensión, receptáculo u otro tomacorriente a menos que las láminas puedan insertarse para prevenir su exposición.



Instalación, cuidado y servicio

Instalación

Siga estas recomendaciones y precauciones y tenga en mente todas las advertencias cuando instale su televisor:

- 16) No modifique este equipo. Los cambios o modificaciones pueden anular: a) la garantía y b) la autoridad del usuario para operar este equipo bajo las reglas de la Comisión Federal de Comunicaciones (Federal Communications Commission, FCC).

- 17) **⚠ PELIGRO: ¡RIESGO DE LESIÓN GRAVE, MUERTE O DAÑO AL EQUIPO!**

Nunca coloque el televisor sobre un carrito, base o mesa inestables. Puede caerse y causar lesiones graves, muerte o daño considerable al televisor.



- 18) Nunca sitúe ni guarde el televisor a la luz directa del sol; en lugares cálidos o húmedos; en lugares expuestos al polvo o la vibración excesivos o en lugares con temperaturas de 5 °C (41 °F) o menos.



- 19) Coloque siempre el televisor en el piso sobre una superficie resistente, nivelada y estable que sea capaz de soportar el peso de la unidad.



- 20) Nunca coloque objetos tales como floreros, acuarios o velas encima del televisor.



- 21) Nunca bloquee ni cubra las rejillas o aberturas de las partes posterior, inferior y laterales de la caja del televisor. Nunca coloque el televisor:

- sobre una cama, sillón, alfombra o superficie similar;
- demasiado cerca de cortinas, persianas, paredes o
- en un lugar encerrado, como por ejemplo un librero, un estante empotrado u otros lugares que no tengan buena ventilación.



Las rejillas y aberturas tienen la finalidad de proteger el aparato contra el sobrecalentamiento y de conservarlo en un buen estado de funcionamiento.

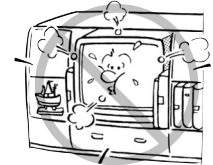

- 22) No apoye o haga rodar objetos sobre el cordón eléctrico, ni coloque el televisor donde el cordón se pueda desgastar o quedar expuesto a maltrato.

- 23) Nunca sobrecargue los enchufes de pared ni las extensiones.



0303



- 24) Conecte este equipo únicamente a una fuente de alimentación de 120 V CA, 60 Hz.

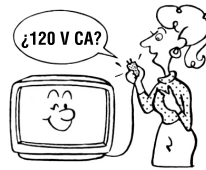

- 25) Verifique siempre que el sistema de la antena esté conectado a tierra correctamente para proteger adecuadamente el aparato contra las subidas de voltaje y las cargas de energía estática acumulada (consulte la Sección 810 del Código Eléctrico Nacional).

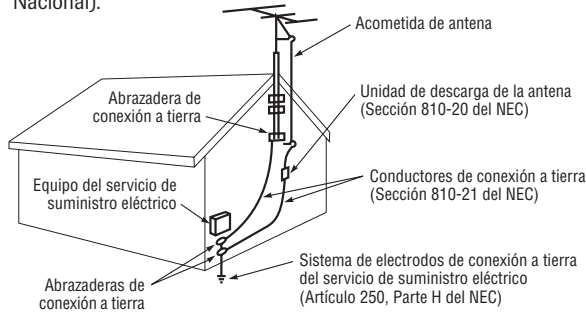

- 26) **PELIGRO: ¡RIESGO DE LESIÓN GRAVE O MUERTE!**
- Proceda con extrema cautela para asegurarse de que nunca se encuentre en una posición en la cual su cuerpo (o cualquier objeto con el que tenga contacto, como por ejemplo una escalera o un destornillador) pueda tocar accidentalmente los cables aéreos de alta tensión. Nunca sitúe la antena cerca de los cables aéreos de alta tensión u otros circuitos eléctricos.
 - Nunca intente instalar lo siguiente durante tormentas eléctricas: a) sistema de antena, b) cables o componentes de teatro en casa conectados a la antena o al sistema de teléfonos.

Cuidado

Siga estas recomendaciones y observe estas precauciones para lograr el mejor rendimiento y un funcionamiento seguro de su televisor TOSHIBA:

- 27) Siéntese siempre a una distancia entre 3 y 7.5 metros (10 a 25 pies) del televisor y, de ser posible, directamente enfrente. Si se sienta demasiado a la izquierda o a la derecha, o si la luz solar o de las lámparas de la habitación se refleja en la pantalla, la imagen puede parecer pálida. Apague el televisor para comprobar si se ven reflejos en la pantalla, luego elimine la fuente del reflejo mientras vea televisión.

- 28) Desconecte siempre el televisor antes de limpiarlo. Nunca utilice limpiadores líquidos o limpiadores en aerosol.

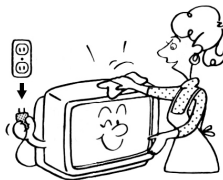

- 29) **¡ADVERTENCIA: RIESGO DE DESCARGA ELÉCTRICA!** Nunca derrame líquidos ni introduzca objetos en las ranuras de la caja del televisor.



- 30) [Esta instrucción aplica sólo a los televisores proyectores.]

Si la temperatura del aire aumenta repentinamente (por ejemplo, cuando le entregan el televisor), se puede formar condensación en las lentes. Esto puede hacer que la imagen se vea distorsionada o que el color parezca apagado. Si esto ocurre, apague el televisor y no lo vuelva a encender durante 6 ó 7 horas para que la humedad se evapore.

- 31) Con el fin de protegerlo contra las subidas de voltaje y los rayos, desconecte el televisor y la antena si no lo va a usar por períodos prolongados.

- 32) Durante el uso normal es posible que el televisor haga ruidos de vez en cuando. Esto es normal, especialmente en el momento de encenderlo y apagarlo. Si los ruidos se vuelven frecuentes o continuos, desconecte el televisor y comuníquese con un centro de servicio autorizado de TOSHIBA.

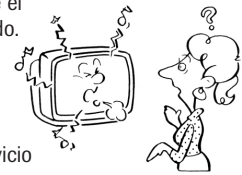

- 33) **Posibles efectos adversos sobre el tubo de imagen del televisor:** Si una imagen fija (que no se mueve) permanece en la pantalla del televisor por mucho tiempo, puede quedar grabada en forma definitiva en el tubo de imagen y dejar una imagen fantasma tenue pero permanente en la pantalla. **Este tipo de daño NO ESTÁ CUBIERTO POR SU GARANTÍA.** Nunca deje el televisor encendido por períodos prolongados cuando esté mostrando los siguientes formatos o imágenes:

- **Imágenes fijas**, tales como ventanas PIP/POP, cintas de datos bursátiles, patrones de juegos de video, logotipos de estaciones de TV, subtítulos ocultos y sitios Web.
- **Formatos especiales** que no utilizan la pantalla completa. Por ejemplo, ver un programa en formato 16:9 en una pantalla normal 4:3 (barras grises en la parte superior e inferior de la pantalla); o ver un programa en formato normal 4:3 en una pantalla ancha de formato 16:9 (barras grises sobre los costados izquierdo y derecho de la pantalla).

Servicio

- 34) **ADVERTENCIA: ¡RIESGO DE DESCARGA ELÉCTRICA!** Nunca trate de reparar el televisor usted mismo. Abrir o quitar las tapas puede exponerlo a voltajes peligrosos u otros riesgos. Encargue las reparaciones a un centro de servicio autorizado de TOSHIBA.



- 35) Si le reparan el televisor:

- Pídale al técnico que utilice únicamente repuestos especificados por el fabricante.
- Una vez completada la reparación, pídale al técnico que haga las comprobaciones de seguridad de rutina para determinar que el televisor funciona sin peligro.



- 36) Cuando el televisor llegue al fin de su vida útil, pídale a un técnico de servicio calificado que lo elimine de manera adecuada. La eliminación incorrecta puede causar explosión del tubo de imagen y posibles lesiones personales.

0303



CARACTERISTICAS

- **181 canales de TV cable** - El sistema de sintonización es capaz de recibir los 68 canales de VHF/UHF de emisión estándar disponibles en su área. Al ser usado con un sistema de TV cable, este sistema puede sintonizar las frecuencias de VHF estándar y 113 frecuencias de TV cable. El número real de canales recibidos dependerá de la recepción de canales en su área y del servicio de TV cable al que usted esté suscrito.
- **Indicaciones en la pantalla en 3 idiomas** - Indica el canal, temporizador para dormir, nivel de volumen, silenciamiento, indicadores de texto/capciones y ajustes de control de imagen. Pueden aparecer en inglés, español o francés.
- **Temporizador de desactivación automática** - Desde el mando a distancia, el TV se puede programar para apagarse automáticamente (de 10 a 120 minutos, en incrementos de 10 minutos).
- **Protección de la memoria** - En caso de interrupciones en el suministro de energía al televisor, este sistema evita la pérdida de los canales memorizados.
- **Ajustes de imagen usando la unidad de control remoto** - La indicación en pantalla permite realizar precisos ajustes de BRILLO, CONTRASTE, COLOR, TINTE y DEFINICION desde la unidad de control remoto.
- **Chip V** - La función de prohibición para menores con Chip V puede leer la clasificación de un programa de TV o película, si el programa tiene codificada esta información. El Chip V permite seleccionar el nivel de prohibición (ha sido diseñado para funcionar únicamente con el sistema Chip V para los EUA).
- **DECODIFICADOR de subtítulos** - Muestra leyendas cerradas o texto en pantalla (cuando está disponible).
- **Recurso de bloqueo** - Este recurso tiene tres funciones, el BLOQUEO DE CANALES, el BLOQUEO DE LA ENTRADA DE VÍDEO y el AJUSTE DEL TEMPORIZADOR PARA JUEGOS DE TV.
- **Temporizador ON programable** - Le permite programar su TV para automáticamente encenderla a la hora programada.

UBICACION DE LOS CONTROLES

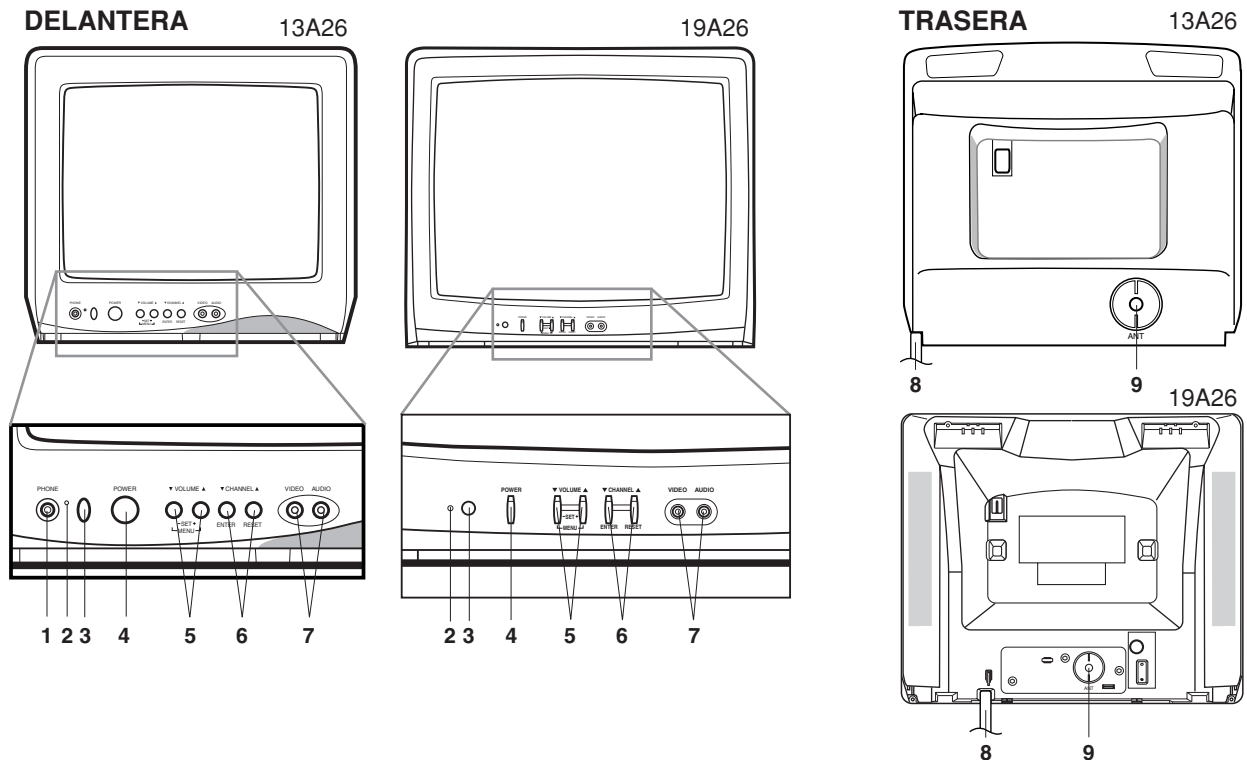

- 1. Jack de audífonos** - Enchufe un audífono o auriculares monofónicos con una miniclavija de 1/8" en este jack para escucha privada.
- 2. Indicador POWER** - Se enciende cuando la alimentación está conectada.
- 3. Sensor de control remoto** - Recibe las señales enviadas desde la unidad de control remoto.
- 4. Botón de POWER** - Presione este interruptor para encender y apagar el televisor.
- 5. Botones de ▲/▼ de volumen** - Utilice estos botones para aumentar o disminuir el nivel de volumen.
(Botones MENU) - Presione ambos botones para que aparezca la función de menú en la pantalla.
(Botones SET +/-) - Presione para seleccionar el ajuste deseado durante las operaciones en la pantalla.
- 6. Botones selectores de canal en ▲/▼** - Utilice estos botones para seleccionar alguno de los canales almacenados en la memoria.
(Botón ENTER) - Presione para entrar o seleccionar información para las operaciones en la pantalla.
(Botón RESET) - Presione para volver los ajustes de imagen en la pantalla a sus posiciones iniciales de fábrica.
- 7. Conectores de entrada de Audio/Vidéo** - Aquí pueden conectar desde una fuente externa los cables de señales de audio y vídeo.
- 8. Cordón de CA** - Conéctelo a un enchufe de 120V, 60Hz.
- 9. Conector de entrada de ANTENA VHF/UHF** - Conecte una antena VHF/UHF o un TV cable a esta conector.



CONTROL REMOTO

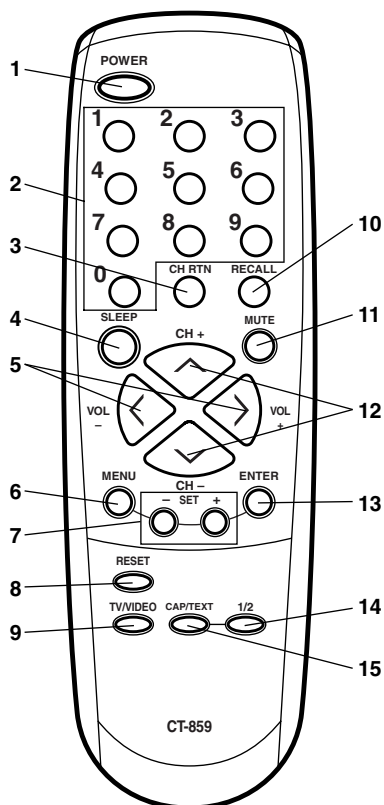

1. **Botón de POWER** - Para encender y apagar el televisor.
2. **Botones de selección directa de canal (0-9)** - Permite dirigir el asunto de cualquier canal de TV.
3. **Botón de visión rápida** - Presione repetidamente CH RTN para cambiar entre los dos últimos canales que haya sintonizado.
4. **Botón de auto apagado mediante temporizador** - Para hacer que el televisor se apague después de un período de tiempo prefijado, presione el botón SLEEP del unidad de

- control remoto. La indicación disminuirá en intervalos de 10 minutos cada vez que el botón sea presionado (en el orden de 120, 110, 100, ... 20, 10, 0.). Una vez programado el tiempo de desactivación automática, la indicación desaparecerá de la pantalla, después de lo cual volverá a aparecer momentáneamente cada diez minutos para recordarle que la función de desactivación automática está activada. Para confirmar el tiempo de desactivación automática, presione el botón SLEEP una vez; el tiempo restante será momentáneamente exhibido. Para cancelar la función de desactivación automática, presione repetidamente el botón SLEEP hasta que la indicación sea 0.
5. **Botones de +/- de volumen** - Presione el botón + para aumentar el nivel de volumen y el botón - para disminuirlo.
6. **Botón MENU** - Presione este botón para indicar el menú de función en la pantalla.
7. **Botones de SET + / -** - Presione los botones para seleccionar los ajustes deseados durante las operaciones en pantalla.
8. **Botón de RESET** - Para reajustar los ajustes de imagen en pantalla.
9. **Botón TV/VIDEO** - Cambia entre el TV y las entradas de dispositivo externo.
10. **Botón de RECALL** - Cuando este botón sea presionado, el canal sintonizado aparecerá en la esquina superior derecha de la pantalla de TV. Presione nuevamente el botón para borrar la indicación de la pantalla.
11. **Botón de MUTE** - Para cortar el sonido, presione este botón una vez. El TV se silenciará y aparecerá la palabra "MUTE" en la pantalla. Para desactivar la función de silenciamiento, vuelva a presionar el botón de silenciamiento/reposición (MUTE) o presione el botón de aumento o disminución de volumen (VOL + o -).
12. **Botones selectores de canal en +/-** - Presione el botón de ascenso + para cambiar a un canal más alto almacenado en la memoria. Presione el botón de descenso - para cambiar a un canal más bajo. Press the - button to change to a lower numbered channel set into memory.
13. **Botón ENTER** - Presiónelo para introducir o seleccionar la información de las operaciones en pantalla.
14. **Botón 1/2** - Para cambiar entre el canal 1 y el canal 2 en el modo de texto/subtítulo.
15. **Botón de subtítulos/texto** - Presione para cambiar entre los modos de TV normal y los dos modos de Leyendas cerradas (leyendas o texto) cuando estén disponibles.

Antes de usar la unidad control remoto deben ser instaladas las pilas.

COMO INSTALAR LAS PILAS

1. Abra la tapa del compartimiento de pilas.

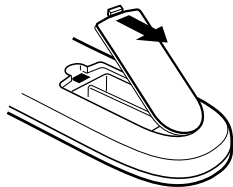

2. Instale dos pilas "AAA" (tipo lápiz).

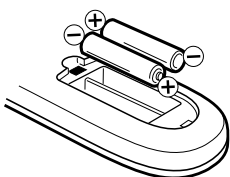

3. Reinstale la tapa del compartimiento.

6

Utilice pilas de tamaño "AAA" tipo lápiz (suministradas) para la unidad control remoto. Las pilas duran aproximadamente un año, dependiendo de cuánto se utilice el control remoto. Para su mejor funcionamiento se recomienda que las pilas se reemplacen en forma anual, o cuando el funcionamiento del control remoto sea errático.

Precaución:

Nunca arroje las baterías al fuego.

Notas:

- Asegúrese de usar baterías tipo AAA.
- Deseche las baterías en un área designada para este tipo de desecho.
- Las baterías siempre deben desecharse teniendo en cuenta el medio ambiente. Siempre deseche las baterías de acuerdo a las normas y regulaciones pertinentes.
- Si el control remoto no funciona correctamente, o si el rango de operación se reduce, reemplace las baterías por nuevas.
- Cuando sea necesario cambiar las baterías en el control remoto, siempre reemplace ambas por nuevas. Nunca combine diferentes tipos de batería, ni nuevas con usadas.
- Si las baterías no tienen carga o si dejará de usar en control remoto por un tiempo prolongado, sáquelas. Eso evitará la fuga de ácido al compartimiento de las baterías.

CONEXIONES DE ANTENA

Elija una de las siguientes siete conexiones, en función de su equipo y servicio:

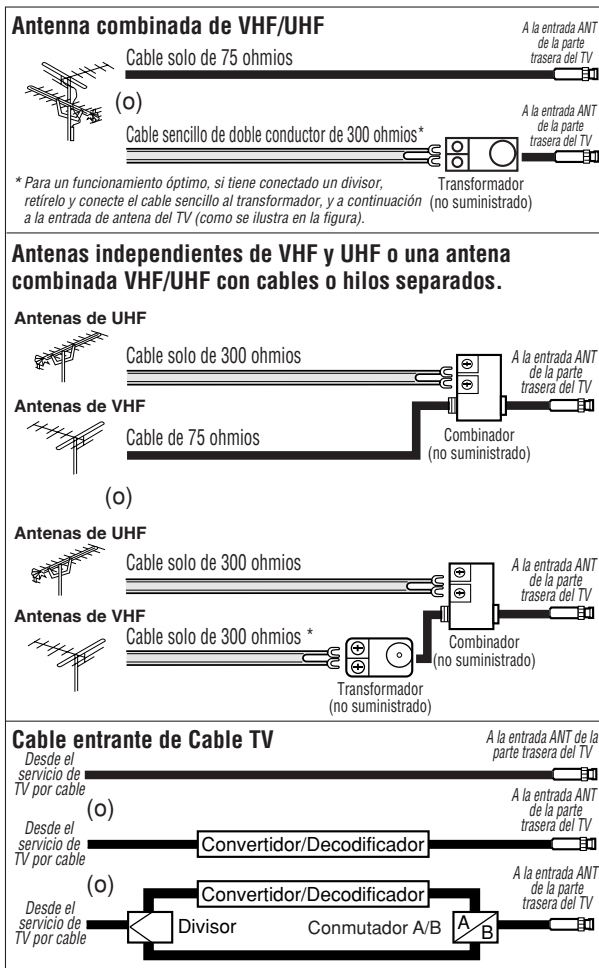

Antena combinada de VHF/UHF (Cable solo de 75 ohmios o de conductores gemelos de 300 ohmios)

Conecte el cable de 75 ohmios desde antena combinada de VHF/UHF al soporte de antena. Si su antena combinada es un cable de 300 ohmios de conductores gemelos, use un transformador de adaptación de 300-75 ohmios (no suministrado).

Antena combinada de VHF/UHF (VHF separada y UHF 300 ohmios de conductores gemelos)

Conecte el cable de conductores gemelos de UHF al combinador (no suministrado). Conecte el cable de conductores gemelos de VHF al transformador de adaptación de 300-75 ohmios (no suministrado). Fije el combinador al soporte de antena.

Antenas de VHF/UHF separadas

Conecte el cable de 75 ohmios desde antena de VHF y UHF de conductores gemelos al combinador (no suministrado). Fije el combinador al soporte de antena.

NOTA: Si su antena de VHF tiene un cable de conductores gemelos, use un transformador de adaptación de 300-75 ohmios (no suministrado), luego conecte el transformador al combinador.

PARA LOS ASOCIADOS A UN SERVICIO DE TV POR CABLE BASICO

Para un servicio de cable básico que no requiera convertidor/descodificador, conecte el cable coaxial Cable TV 75 ohmios directamente a la entrada de antena en la parte trasera del televisor.

PARA LOS ASOCIADOS A UN SERVICIO DE TV POR CABLE "CODIFICADO"

Si Ud. está asociado a un servicio de cable que requiere el uso de un convertidor/descodificador conecte el cable de bajada de antena al convertidor/descodificador y conecte la salida de ésta a la entrada de antena en la parte trasera del televisor. Siga el conexionado como se muestra en la figura. Sintonice el televisor en el canal de salida del convertidor/descodificador (usualmente canal 3 ó 4) y utilice el convertidor/descodificador para la selección de canales.

PARA ASOCIADOS A UN SERVICIO DE CABLE BASICO CON CANALES ESPECIALES CODIFICADOS

Si Ud. está asociado a un servicio de cable en el cual los canales básicos son comunes y los canales especiales necesitan un convertidor/descodificador, puede utilizar un divisor de señal (a veces llamada "acoplador") y una caja de interruptor de cambio A/B. Siga el conexionado como se muestra en la figura. Con la interruptor en la posición "B", Ud. puede sintonizar directamente cualquier canal común en su televisor. Con la interruptor en la posición "A", puede seleccionar los canales codificados desde el convertidor/descodificador sintonizando el televisor en el canal de salida del convertidor/descodificador (canal 3 ó 4).

Este televisor, puede sintonizar la mayoría de los canales por cable sin necesidad de recurrir al convertidor suministrado por los canales de cable. Algunas compañías de cable ofrecen "canales pagados premiados" en los cuales la señal esta codificada. La decodificación de esas señales para la obtención de una señal normal, requiere el uso de un decodificador que es generalmente provisto por la compañía de cable.

CONEXIONES DE TOMA AUDIO/VIDEO

La instalación exacta a utilizar para hacer las conexiones de los distintos componentes de video y audio en el TV depende del modelo y funciones de cada componente. Confirme en el manual de instrucciones de cada componente para la posición de las entradas y salidas de video y de audio.

Los siguientes diagramas de conexiones se ofrecen a título de sugerencia. Puede ser necesario modificarlos según los equipos que posee.

SELECCION TV/VIDEO

Para ver la imagen desde un VCR, una videocámara o un juego de TV, primero debe poner el TV en modo VIDEO. Presione TV/VIDEO para seleccionar el modo VIDEO. La palabra "VIDEO" aparece brevemente en pantalla. Vuelva a presionar TV/VIDEO para volver al modo TV.



1. Para conectar el TV a una videograbadora

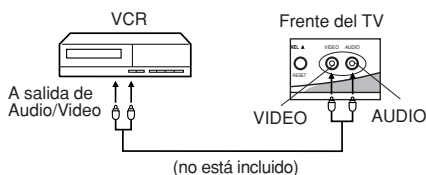

La grabación no autorizada, el uso, la distribución, o la revisión de los programas televisivos, videos, DVDs, y otros materiales se prohíben bajo las Leyes de Copyright de los Estados Unidos y otros países, y podrían estar sujetos a la responsabilidad civil y penal.

2. Para conectar el TV a un juego de VIDEO.

El TV puede utilizarse también como pantalla para muchos juegos de video. Sin embargo, debido a que existe una gran variedad de tipos diferentes de señales generadas por estos aparatos y diferentes requisitos de conexión correspondientes, no se han incluido todas las posibilidades posibles en los diagramas de conexión sugeridos. Para más detalles, deberá consultar el manual de instrucciones de cada componente.

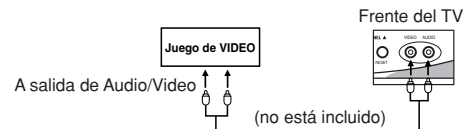

3. Para conectar el TV a la videocámara

Para reproducir de la videocámara, conecte la videocámara en el TV tal como se indica.

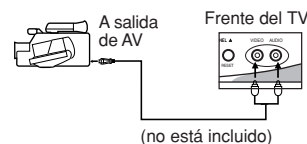



SELECCIÓN DE IDIOMA

Este TV puede mostrar las visualizaciones en pantalla y los menús de ajuste en inglés, español o francés. La selección del idioma en la pantalla (paso 3, debajo) aparecerá automáticamente en la pantalla cuando presione MENU al principio. Seleccione primero el idioma preferido y vaya a las otras opciones de menú.

1 Presione **MENU**.

2 Presione **SET + o -** hasta que el indicador "LANGUAGE" empiece a parpadear seguidamente, y después presione el botón **ENTER**.

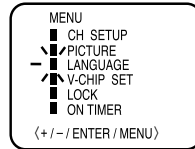

3 Presione **SET + o -** hasta que el indicador "►" señale la lengua deseada: inglés (ENGLISH), español (ESPAÑOL) o francés (FRANCAIS), y después presione **ENTER**.

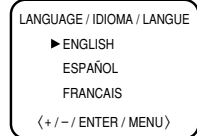

4 Presione **MENU** otra vez para volver a la imagen normal de TV.

NOTA:

Si español o francés se ha escogido, los indicadores de Subtítulo será en la lengua seleccionada, pero el texto de Subtítulo Cerrado será no afectado por la selección de lengua.

OPERACION DEL TELEVISOR

1 Para encender el televisor, presione el interruptor de encendido (**POWER**).

2 Ajuste el volumen al nivel deseado usando los botones de aumento/disminución de volumen (**VOL + / -**).

El nivel de sonido será indicado en la pantalla de TV mediante una BARRA VERDE. Cuando el nivel de sonido aumente, también aumentará el número de BARRAS en la pantalla. De igual forma, el número de BARRAS disminuirá cuando el nivel sea disminuido.

3 Ajuste el modo TV/CABLE a la posición apropiada. Este modo viene ajustado de fábrica a la posición CABLE. Vea "PARA MEMORIZAR CANALES" en la página 9.

TV - Canales de VHF/UHF
CABLE - Canales de CABLE TV

4 **Botones selectores de canal en ascenso/descenso**
Presione y libere el botón selector de canal (**CH + / -**) en ascenso o descenso. El canal se detiene automáticamente en el próximo canal programado en la memoria de la TV. Presione y retenga el botón para cambiar los canales más rápidamente.

Para la operación apropiada, asegúrese de programar los canales en la memoria de la TV antes de sintonizar los canales. Consulte la sección "PARA MEMORIZAR CANALES" en la página 9.

Botones de selección directa de canal (0-9)

Utilice estos botones para seleccionar canales. El número del canal será indicado en la esquina superior derecha de la pantalla de TV. Si se selecciona un número de canal inválido, la pantalla volverá al canal anterior.

Selección directa de canal en modo de TV

Cuando el selector de TV/ CABLE sea ajustado a la posición TV, todos los canales podrán ser seleccionados en forma instantánea usando sólo dos botones (Por ejemplo, para seleccionar el canal 2, presione "0" y "2". Si usted sólo presiona "2", la selección del canal se retardará unos segundos). Para los canales de 10 en adelante, presione los dos dígitos en orden.

Selección directa de canal en modo CABLE

Cuando la opción de menú de TV/ CABLE está ajustado al modo de CABLE, los canales podrán seleccionarse de la siguiente forma:

- 1-9 Presione "0" dos veces, y luego 1-9 según sea necesario. Por ejemplo, para seleccionar el canal 2, presione "002".
- 10-12 Primero presione "0", y luego los 2 dígitos restantes. Por ejemplo, para seleccionar el canal 12, presione "012".
- 13-99 Presione los 2 dígitos en orden. Por ejemplo, para seleccionar el canal 36, presione "036".
- 100-125 Presione los 3 dígitos en orden. Por ejemplo, para seleccionar el canal 120, presione "120".

NOTA: Si el canal sintonizado deja de transmitir programas, el televisor se apagará automáticamente al cabo de 15 minutos.



PARA MEMORIZAR CANALES

Este televisor está equipado con una función de memorización de canales que permite avanzar o retroceder al siguiente canal almacenado en la memoria, pasando por alto los canales no deseados.

Antes de seleccionar canales, éstos deberán ser programados en la memoria del televisor. Además de los canales normales de VHF y UHF, este televisor puede recibir hasta 113 canales de TV cable. Para usar el televisor con una antena, coloque el modo de TV/CABLE a la posición TV. Este modo viene ajustado de fábrica a la posición CABLE.

SELECCION DE TV/CABLE

- 1 Presione **MENU**.
- 2 Presione **SET + o -** hasta que el indicador "CH SETUP" empiece a parpadear seguidamente, y a continuación presione **ENTER**.
- 3 Presione **SET + o -** hasta que el indicador "TV/CABLE" empiece a parpadear seguidamente.
- 4 Presione **ENTER** para seleccionar el modo TV o CABLE. La flecha indica el modo seleccionado.
- 5 Presione **MENU** hasta que se borre la pantalla menu.

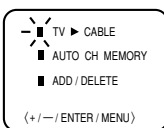
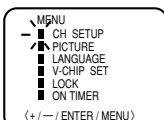

PARA AÑADIR/BORRAR CANALES

- 1 Presione **MENU**.
- 2 Presione **SET + o -** hasta que el indicador "CH SETUP" empiece a parpadear seguidamente, y a continuación presione **ENTER**.
- 3 Presione **SET + o -** hasta que el indicador "ADD/DELETE" empiece a parpadear seguidamente, y a continuación presione **ENTER**.
- 4 Seleccione los canales deseados a agregar o borrado mediante los botones de Selección Directa de Canal (10 teclas, 0-9), **CH +/-** o **SET + o -**.
- 5 Presione **ENTER** para seleccionar ADD o DELETE. Si un canal no memorizado se ha seleccionado (paso 4), el indicador de canal será en rojo. Presione **ENTER** si usted desea añadir el canal no memorizado. Cuando un canal se añadio, el indicador de canal cambiará de rojo a verde y el canal será memorizado.

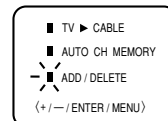
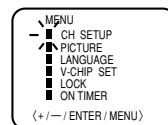

Si un canal memorizado es ha seleccionado (paso 4), el indicador de canal será en verde. Para eliminar el canal de la memoria, presione **ENTER** varias veces hasta que aparezca "DEL" en la pantalla.

Cuando el canal es borrado, el indicador de canal cambiará de verde a rojo. Repita los pasos 4 y 5 para ser añadido o borrado cada canal.

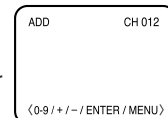

MEMORIA AUTOMATICA DE CANAL

- 1 Presione **MENU**.
- 2 Presione **SET + o -** hasta que el indicador "CH SETUP" empiece a parpadear seguidamente, y a continuación presione el botón **ENTER**.
- 3 Presione **SET + o -** hasta que el indicador "AUTO CH MEMORY" empiece a parpadear seguidamente, y a continuación presione **ENTER**. El TV comenzará a memorizar todos los canales disponibles en su área. Los números de canal permanecerán en rojo hasta que se complete la memorización automática.
- 4 Presione **MENU** hasta que se borre la pantalla menu.

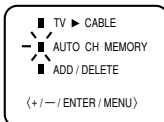
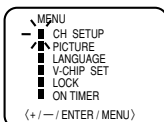

- 6 Presione **MENU** tres veces después de añadir o borrar todos los canales deseados, para volver a la imagen normal de TV.

AJUSTE DE IMAGEN

Se pueden hacer los ajustes de brillo, contraste, color, tinte y definición.

- 1 Presione **MENU**.
- 2 Presione **SET + o -** hasta que el indicador al lado de return "PICTURE" empiece a parpadear y presione **ENTER**.
- 3 Presione **ENTER** repetidamente para seleccionar el punto que desea ajustar.

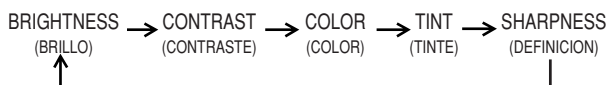

- 4 Presione **SET + o -** dos veces para hacer el ajuste.

	+	-
BRILLO	aumenta el brillo	disminuye el brillo
CONTRASTE	aumenta el contraste	disminuye el contraste
COLOR	color brillante	tiene un color pálido
TINTE	color hacia el verde	color rojizo
DEFINICION	agudiza los contornos de la imagen	suaviza la imagen

PARA VOLVER AL AJUSTE INICIAL:

Presione **RESET** cuando aparece en la pantalla el modo de ajuste de imagen.



ACTIVACION DE SUBTÍTULOS

¿QUE ES LA RECEPCION DE TEXTO?

Este televisor tiene capacidad para descodificar y mostrar los programas de televisión con emisión de texto. Cuando está disponible, esta función mostrará el texto en pantalla para los usuarios con problemas de audición o traducirá y mostrará el texto que se encuentre en otra lengua.

PARA VER LOS SUBTITULOS

Presione **CAP/TEXT** en el control remoto para cambiar entre el TV normal y los dos modos de subtítulos (subtítulos y texto en una tercera parte de pantalla completa).

Leyendas: Este modo de recepción de texto mostrará el texto en pantalla en inglés o otra lengua (dependiendo de la programación **1/2 de recepción de texto**). Generalmente las emisiones de textos en inglés son recibidas en el canal 1 de recepción de texto y los textos en otras lenguas son recibidos en el canal 2 de recepción de texto. Las leyendas aparecerán en los lugares de la pantalla que interfieran mínimamente con la imagen, generalmente en la parte inferior de la misma. Los programas de noticias mostrarán generalmente tres líneas de leyendas que cambiarán en la pantalla. La mayoría de los otros programas ofrecen dos o tres líneas de leyendas colocadas cerca del personaje que está hablando de tal manera que el usuario pueda seguir el diálogo. Las letras itálicas o subrayadas indican títulos, palabras en

lenguas extranjeras o palabras que requieren énfasis. Las letras de canciones aparecen encerradas entre notas musicales.

Texto: Cuando está disponible, el modo Texto ocupará parte de la pantalla con un horario de programación u otra información. Después de seleccionar uno de los modos de recepción de texto, éste continuará activado hasta que se lo cambie, independientemente de que se sintonice otro canal. Si se pierde la señal de la emisión de texto debido a un aviso comercial o al corte de la señal, las leyendas reaparecerán cuando la señal sea recibida nuevamente. Si se cambia de canal, las leyendas se retardarán en 10 segundos aproximadamente. Para recibir emisiones de programas de televisión con emisión de texto, refiérase a su guía de TV en la que estarán indicadas con el símbolo (CC).

AVISO DE POSIBLES EFECTOS ADVERSOS EN EL TUBO DE IMAGEN DE LA TELEVISIÓN

Evite desplegar imágenes estacionarias en su televisor durante períodos extendidos de tiempo. Las imágenes fijas (que no se mueven) tales como las barras negras o grises en los formatos de imágenes de pantalla amplia, los patrones de juegos de video, los logotipos de las estaciones de televisión y los subtítulos pueden marcarse permanentemente en el tubo de imagen. **Este tipo de daño NO SE CUBRE POR SU GARANTÍA.**

- Cuando está activando el descodificador de subtítulo cerrado, habrá una demora corta antes de aparecer texto de subtítulo cerrado en la pantalla.
- El texto del programa aparecerá en pantalla solo en aquellas áreas donde exista este tipo de servicio.
- Si no se recibe la señal de emisión de texto, no aparecerán leyendas, pero el televisor permanecerá en el modo de recepción de texto.
- Ocasionalmente podrán aparecer faltas de ortografía o caracteres extraños durante la recepción de texto. Esto es normal en este modo, especialmente con los programas en vivo. Esto se debe a que durante los programas en vivo, los textos son ingresados sin edición, ya que no hay tiempo para la misma.
- Cuando las leyendas estén en pantalla, puede ser que las indicaciones de funciones como volumen y silenciamiento no aparezcan ya que interferirían con las leyendas.
- Algunos sistemas de cable y sistemas de protección contra copias pueden interferir con la señal de emisión de texto.
- Si utiliza una antena interior o si la recepción del TV es muy insuficiente, el texto de las emisiones puede no aparecer o mostrar caracteres extraños y errores de ortografía. En tal caso, ajuste la antena para mejorar la recepción o utilice una antena externa.

SELECCION DE CHIP V

La función Chip V sólo está disponible para el sistema Chip V para los EUA. El sistema V-Chip canadiense no es soportado. Este televisor tiene un control V-CHIP para fijar una prohibición y controlar el acceso para ver determinados canales. Esta función sirve para impedir que sus hijos vean las escenas violentas o sexuales que usted decida excluir.

- 1 Presione **MENU** y **SET + o -** para seleccionar la opción V-CHIP SET y presione **ENTER**.
- 2 Entre su contraseña (4 cifras) utilizando los botones de selección de canal directo (0-9). En el caso de haber entrado una contraseña equivocada, presione **RESET**. A continuación, presione **ENTER**.
- 3 Vuelva a introducir la contraseña y presione **ENTER**.
- 4 Presione **SET + o -** para seleccionar la opción V-CHIP. Presione **ENTER** para activar a ON.
- 5 Presione **SET + o -** para seleccionar la opción TV RATING o MPAA RATING. Presione **ENTER**.
- 6 Presione **SET + o -** para seleccionar la prohibición deseada para el video o canal de TV aplicable. Presione **ENTER**.
- 7 Presione **MENU** hasta que se borre la pantalla menu.

TV RATING

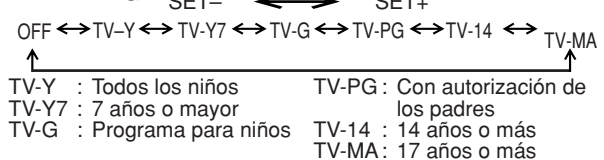

Cuando seleccione TV-Y7, TV-PG, TV-14 o TV-MA, presione **RECALL** para mostrar el nivel de prohibición. Presione **SET + o -** para seleccionar la clasificación deseada. Presione **ENTER** para seleccionar el ajuste ON u OFF.

MPAA RATING

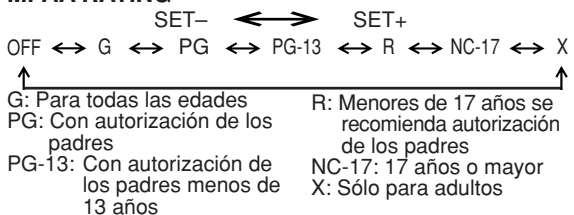

NOTAS:

- Si desea cambiar la contraseña, siga los pasos 1 y 2 y seleccione la opción "CHANGE PASSWORD" para entrar su nueva contraseña.
- La función de chip V se activa sólo en los programas y cintas que tienen la señal de nivel de prohibición.
- Cuando se prohíbe un programa con la función del Chip V, el programa prohibido no puede verse según su contenido. Cuando el programa empieza, aparecerá "INPUT PASSWORD" en la pantalla. Para cancelar el Chip V temporalmente, entre la contraseña. Si cambia el canal o desconecta el TV cuando se había desactivado temporalmente la función de prohibición para menores Chip V, volverá al ajuste original. Para volver a ver el canal que estaba mirando, deberá volver a entrar su contraseña o desactivar temporalmente, nuevamente, la función Chip V.
- Cuando vea la TV a través de un receptor de cable o un reproductor de video con el televisor sintonizado en el canal 3 ó 4, deberá liberar temporalmente el Chip V introduciendo su contraseña. La configuración del Chip V se restablecerá cuando apague el televisor y lo vuelva a encender. En este caso, deberá utilizar el receptor de cable o el VCR para cambiar los canales.
- Al cambiar el canal con el receptor de cable o el VCR, transcurrirán aproximadamente 10 segundos hasta que aparezca el programa.
- Si olvidó o perdió su contraseña, puede cancelar la contraseña existente usando el siguiente procedimiento:
 - Siga oprimiendo **VOLUME ▼** de la unidad principal y, simultáneamente, oprima la tecla "0" del control remoto durante unos cuantos segundos.

10

USO DEL MENÚ DE BLOQUEOS

El menú LOCK incluye las funciones CH LOCK, VIDEO LOCK, GAMETIMER y CHANGE PASSWORD. Puede emplear estas funciones después de introducir la contraseña correcta (PASSWORD). (Esta contraseña es la misma que ha utilizado en "SELECCION DE CHIP V" en la página 10.)

BLOQUEO DE CANALES

Con la función CH LOCK, puede bloquear el acceso a ciertos canales. No podrá sintonizar los canales bloqueados a no ser que borre el ajuste. Puede bloquear hasta nueve canales de TV y nueve canales de TV por cable.

1 Use los botones de número de canal (0–9) para visualizar el canal de TV que desea bloquear.

2 Presione **MENU**, y después presione **SET + o –** hasta que el indicador junto a "LOCK" parpadee. Después presione **ENTER**.

3 Use los botones de número de canal (0–9) para introducir su contraseña, y presione **ENTER**. Aparecerá el menú LOCK.

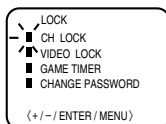

4 Presione **SET + o –** hasta que el indicador junto a "CH LOCK" parpadee, y presione **ENTER**.

5 Presione **SET + o –** para seleccionar:

- INPUT para escoger el canal que desea bloquear. Después presione **ENTER**.

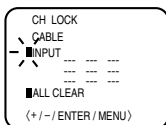

- ALL CLEAR para cancelar el bloqueo de todos los canales que están en la lista de canales bloqueados. Después presione **ENTER**.

6 Repita los pasos 1 a 5 para bloquear otros canales. Cuando haya acabado de bloquear los canales, presione varias veces **MENU** hasta que desaparezca la pantalla del menú.

Si intenta sintonizar un canal bloqueado, la TV no lo mostrará, pero verá el canal no bloqueado más cercano.

NOTAS:

- Si accede a los menús LOCK o V-chip por primera vez, escoja un número de cuatro dígitos para usarlo como contraseña.
- Después de programar el bloqueo de canales (CH LOCK) cambie los canales antes de apagar la televisión.
- Si quiere desbloquear los canales, seleccione ALL CLEAR en el paso 5, y después presione **ENTER**.

BLOQUEO DE LA ENTRADA DE VÍDEO

Con la función VIDEO LOCK, puede bloquear la fuente de entrada (VIDEO) y los canales 3 y 4.

No podrá seleccionar las fuentes de entrada con el botón TV/VIDEO, o con los botones de los canales, a no ser que cancele el ajuste.

1 Presione **MENU**, después presione **SET + o –** hasta que el indicador junto a "LOCK" parpadee, y después presione **ENTER**.

2 Use los botones de número de canal (0–9) para introducir su contraseña, y después presione **ENTER**. Aparecerá el menú LOCK.

3 Presione **SET + o –** hasta que el indicador esté junto a la opción "VIDEO LOCK", y después presione **ENTER**.

4 Presione **SET + o –** para seleccionar:

- OFF: Desbloquea todas las fuentes de entrada de vídeo.
- VIDEO: Bloquea el VIDEO.
- VIDEO +: Bloquea el VIDEO, y los canales 3 y 4. Debe usar esta opción si emplea la antena para reproducir una cinta de vídeo.

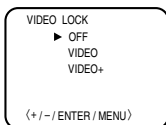

5 Presione varias veces **MENU** hasta que desaparezca la pantalla menú.

NOTA:

Después de programar el VIDEO LOCK, cambie canales o active el botón TV/VIDEO antes de apagar el televisor.

AJUSTE DEL TEMPORIZADOR PARA JUEGOS DE TV

Con la función GameTimer™, puede activar automáticamente el modo VIDEO LOCK (Ajuste de VIDEO) para ajustar un límite de tiempo al utilizar un juego de TV. (30, 60, 90, ó 120 minutos).

1 Presione **MENU**, y después pulse **SET + o –** hasta que el indicador esté junto a "LOCK", y después presione **ENTER**.

2 Use los botones de número de canal (0–9) para introducir su contraseña, y después presione **ENTER**. Aparecerá el menú LOCK.

3 Presione **SET + o –** hasta que el indicador junto a "GAMETIMER" parpadee, y después presione **ENTER**.

4 Presione **SET + o –** para seleccionar el límite de tiempo (30 minutos, 60 minutos, 90 minutos, 120 minutos o bien OFF).

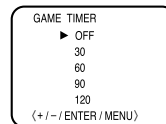

5 Presione varias veces **MENU** hasta que desaparezca la pantalla menú. Después de programar la función GAMETIMER, el visualizador aparecerá durante unos segundos cada diez minutos para recordarle que el temporizador para juegos está activo. Cuando se llega a la hora de finalización, la pantalla cambiará el canal automáticamente.

PARA AJUSTAR EL TEMPORIZADOR DEL AUTO ENCENDIDO

Esta característica le permite programar el TV para encenderse automáticamente a una hora y en un canal preestablecidos.

NOTA: Si se interrumpe o falla el suministro de energía eléctrica, se perderá el ajuste del temporizador.

1 Presione **MENU**, después presione **SET + o –** hasta que el indicador junto a la opción "ON TIMER" parpadee, y después presione **ENTER**.

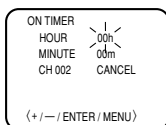

2 Presione **SET + o –** para ajustar la hora deseado (0–12), y después presione **ENTER**.

3 Presione **SET + o –** para ajustar el minuto deseado (00, 05, 10, ...55), y después presione **ENTER**.

4 Presione **SET + o –** para seleccionar el canal deseado, y después presione **ENTER**.

5 Presione **SET + o –** para seleccionar el modo SET, y después presione **ENTER**.

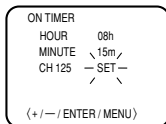

6 Presione varias veces **MENU** hasta que desaparezca la pantalla menú.

NOTA:

Para cancelar el temporizador de encendido (ON TIMER), seleccione CANCEL en el paso 4 anterior. Presione varias veces MENU hasta que desaparezca la pantalla menú.



ANTES DE SOLICITAR SERVICIO

Antes de solicitar servicio, verifique los puntos síntoma y posible solución en la siguiente tabla.

SINTOMA	POSIBLE SOLUCION
El televisor no funciona.	<ul style="list-style-type: none"> • Verifique que el cable de alimentación esté conectado. • Pruebe con otro tomacorriente de CA. • La alimentación está desconectada; revise el fusible o el interruptor automático. • Desconecte la unidad, y vuelva a conectarla al cabo de una hora.
Sonido de baja calidad o ausencia de sonido.	<ul style="list-style-type: none"> • La estación o el servicio de TV cable están con problemas; sintonice otra estación. • Verifique los ajustes de sonido (volumen y silenciamiento). • Determine si hay posibles fuentes de interferencia.
Imagen de baja calidad o ausencia de imagen.	<ul style="list-style-type: none"> • La estación o el servicio de TV cable están con problemas; sintonice otra estación. • Verifique que haya canales almacenados en la memoria. • Revise las conexiones de la antena o sistema Cable TV; reoriente la antena. • Determine si hay posibles fuentes de interferencia. • Verifique los ajustes de los controles de imagen. • Presione CAP/TEXT para desactivar el modo de Leyenda cerrada.
Mala recepción en algunos canales.	<ul style="list-style-type: none"> • La estación o el servicio de TV cable están con problemas; sintonice otra estación. • Verifique que haya canales almacenados en la memoria. • La señal de la estación es débil; reoriente la antena. • Determine si hay posibles fuentes de interferencia.
Mala definición de los colores o ausencia de color.	<ul style="list-style-type: none"> • La estación o el servicio de TV cable están con problemas; sintonice otra estación. • Verifique que haya canales almacenados en la memoria. • Verifique los ajustes de los controles de imagen. • Revise las conexiones de la antena o sistema Cable TV; reoriente la antena.
La imagen presenta oscilación o desplazamiento.	<ul style="list-style-type: none"> • La estación o el servicio de TV cable están con problemas; sintonice otra estación. • Verifique que haya canales almacenados en la memoria. • El servicio Cable TV está transmitiendo una señal codificada. • Reoriente la antena.

SINTOMA	POSIBLE SOLUCION
La recepción Cable TV no es posible.	<ul style="list-style-type: none"> • Revise todas las conexiones del sistema Cable TV. • Ajuste el modo TV/CABLE al modo CABLE mediante la selección de menú en la pantalla. • La estación o el servicio de TV cable están con problemas; pruebe con otra estación.
Aparecen barras horizontales o verticales en la pantalla.	<ul style="list-style-type: none"> • Revise las conexiones de la antena y reoriente la antena. • Determine si hay posibles fuentes de interferencia.
La recepción no es posible más allá del canal 13.	<ul style="list-style-type: none"> • Asegúrese de que el modo TV/CABLE esté ajustado a la posición apropiada en la selección de menú de la pantalla. • Si está usando una antena, revise las conexiones de la antena de UHF.
El televisor no puede ser operado a control remoto.	<ul style="list-style-type: none"> • Las pilas están débiles o agotadas, o han sido insertadas en forma incorrecta. • El remoto está fuera de la gama, acérquese al TV dentro del entorno de (15 pies). • Asegúrese de apuntar la unidad de control remoto hacia el sensor de control remoto. • Verifique que no haya obstáculos entre la unidad de control remoto y el televisor. • Asegúrese de que el cable de alimentación esté conectado.
El televisor se apaga.	<ul style="list-style-type: none"> • La estación sintonizada no está transmitiendo. • El temporizador de desactivación automática ha sido activado. • El suministro de energía se ha interrumpido.
La función de subtítulo cerrado no es activada.	<ul style="list-style-type: none"> • Estación de TV está experimentando problemas o programa sintonizado no es en modo de subtítulo cerrado. Pruebe en otro canal. • Asegúrese de conexión de Cable TV o antena VHF/UHF, reposición o gire antena. • Presione CAP/TEXT para encender la codificador de subtítulo cerrado.
Cuadro negro en la pantalla.	<ul style="list-style-type: none"> • Presione CAP/TEXT para desactivar el modo de Leyenda cerrada.
La lengua deseada no se muestra.	<ul style="list-style-type: none"> • Seleccione la lengua apropiada en las selecciones de menú.

ESPECIFICACIONES

- Este modelo cumple con las especificaciones de abajo.
- El diseño y la especificación están sujetos a cambios sin aviso.
- Este modelo no puede ser compatible con las funciones y/o especificaciones que puedan agregarse en el futuro.

	13A26	19A26
Alimentación de CA:	120V, 60Hz	
Consumo de CA:	En funcionamiento: 54 Vaitos En espera: 3 Vaitos	En funcionamiento: 73 Vaitos En espera: 3 Vaitos
Tubo de imagen:	13 Pulgadas (335mm diagonalmente) (El tamaño de pantalla es aproximado.)	19 Pulgadas (480mm diagonalmente) (El tamaño de pantalla es aproximado.)
Potencia nominal de salida de audio:	1,0 Vaitos	1,5 Vaitos
Altavoz:	3", (76 mm) gama completa, 8 ohmios	
Tipo de sintonizador:	Sintetizador de frecuencias PLL a cuarzo para 181 canales	
Unidad de control remoto:	Infrarroja, de acceso directo, 2 pilas AAA (suministradas)	
Canales de recepción:	VHF 2-13 UHF 14-69 Cable TV 01-97 (5A)-(A-3); 98-99 (A-2)-(A-1) 14-22 (A)-(I); 23-36 (J)-(W) 37-65 (AA)-(FFF); 66-125 (GGG)-(125)	
Impedancia de entrada de antena:	Entrada coaxial de 75 ohmios (VHF/UHF)	
Entradas:	Video: 1,0 Vp-p 75 ohmios Audio: 300 mV, 47k ohmios	
Dimensiones:	Ancho: 14-1/4" (362 mm) Alto: 12-5/8" (320,5 mm) Fondo: 14-3/16" (360 mm)	Ancho: 19-3/16" (488 mm) Alto: 16-3/8" (416 mm) Fondo: 18-5/16" (465 mm)
Peso:	20,9 lbs (9,5 kg)	38,6 lbs (17,5 kg)
ACCESORIOS	Control remoto con 2 pilas "AAA"	





Garantía limitada de los Estados Unidos

Para Televisores "NO" super tubo basados en pantalla de CRT de 26 pulgadas (26") y mas pequeños

Toshiba America Consumer Products, L.L.C. ("TACP") le ofrecen las siguientes garantías limitadas a los consumidores originales en los Estados Unidos. ESTAS GARANTÍAS LIMITADAS SE LE OFRECEN AL COMPRADOR ORIGINAL O A CUALQUIER PERSONA QUE RECIBA ESTE TELEVISOR COMO REGALO DEL COMPRADOR ORIGINAL Y A NINGÚN OTRO COMPRADOR NI CESIONARIO.

LOS PRODUCTOS COMPRADOS EN LOS EE.UU. Y USADOS EN CUALQUIER LUGAR FUERA DE LOS EE.UU. QUE INCLUYAN SIN LIMITACIÓN A CANADÁ Y MÉXICO, NO ESTÁN CUBIERTOS POR ESTAS GARANTÍAS. LOS PRODUCTOS COMPRADOS EN CUALQUIER LUGAR FUERA DE LOS EE.UU. QUE INCLUYAN SIN LIMITACIÓN A CANADÁ Y MÉXICO Y SE USEN EN LOS EE.UU., NO ESTÁN CUBIERTOS POR ESTAS GARANTÍAS.

Garantía limitada de noventa (90) días en la mano de obra*

TACP garantiza este televisor y sus piezas contra defectos de materiales o de fabricación, por un período de noventa (90) días a partir de la fecha original de compra al por menor. DURANTE ESTE PERÍODO, TACP TENDRÁ LA OPCIÓN DE REPARAR O REEMPLAZAR UNA PIEZA DEFECTUOSA POR UNA PIEZA NUEVA O RECONSTRUIDA SIN CARGO ALGUNO A USTED, POR LAS PIEZAS NI POR LA MANO DE OBRA. USTED DEBE LLEVAR/ENVIAR EL TELEVISOR INTACTO UN CENTRO DE SERVICIO AUTORIZADO DE TACP. USTED DEBERÁ CUBRIR TODOS LOS GASTOS DE TRANSPORTE Y SEGURO DEL AL CENTRO DE SERVICIO Y DEL MISMO.

Garantía limitada de un (1) año en las piezas*

TACP garantiza asimismo las piezas de este televisor contra defectos de materiales o de fabricación, por un período de un (1) año a partir de la fecha original de compra al por menor. DURANTE ESTE PERÍODO, TACP TENDRÁ LA OPCIÓN DE REPARAR O REEMPLAZAR UNA PIEZA DEFECTUOSA POR UNA PIEZA NUEVA O RECONSTRUIDA SIN CARGO ALGUNO PARA USTED, TENIENDO EN CUENTA QUE SI SE REPARA O SE REEMPLAZA UNA PIEZA DEFECTUOSA DESPUÉS DE NOVENTA (90) DÍAS A PARTIR DE LA FECHA ORIGINAL DE COMPRA AL POR MENOR, USTED DEBERÁ PAGAR POR TODOS LOS CARGOS POR CONCEPTO DE MANO DE OBRA INCURRIDOS EN LA REPARACIÓN O EL REEMPLAZO. USTED DEBE LLEVAR/ENVIAR EL TELEVISOR INTACTO A UN CENTRO DE SERVICIO AUTORIZADO DE TACP. USTED DEBERÁ CUBRIR TODOS LOS GASTOS DE TRANSPORTE Y SEGURO DEL TELEVISOR AL CENTRO DE SERVICIO Y DEL MISMO.

Garantía limitada de dos (2) años en el tubo de pantalla*

TACP asegura además el tubo de pantalla de este televisor contra defectos en materiales o de fabricación por un período de dos (2) años a partir de la fecha original de compra al por menor. DURANTE ESTE PERÍODO, TACP TENDRÁ LA OPCIÓN DE REPARAR O REEMPLAZAR UN TUBO DE PANTALLA DEFECTUOSO POR UN TUBO DE PANTALLA NUEVO O RECONSTRUIDO SIN CARGO ALGUNO PARA USTED, EXCEPTO QUE SI REPARA O REEMPLAZA UN TUBO DE PANTALLA DESPUÉS DE NOVENTA (90) DÍAS A PARTIR DE LA FECHA ORIGINAL DE COMPRA AL POR MENOR, USTED DEBE CORRER CON TODOS LOS GASTOS DE MANO DE OBRA INCURRIDOS EN LA REPARACIÓN O EL REEMPLAZO. USTED DEBE LLEVAR/ENVIAR EL TELEVISOR INTACTO A UN CENTRO DE SERVICIO AUTORIZADO DE TACP. USTED DEBERÁ CUBRIR TODOS LOS GASTOS DE TRANSPORTE Y SEGURO DEL TELEVISOR AL CENTRO DE SERVICIO Y DEL MISMO.

Unidades de arrendamiento

La garantía para las unidades de arrendamiento comienza con el primer arrendamiento o treinta (30) días a partir de la fecha de envío a la firma que lo alquila, cualquiera de los dos que ocurra primero.

*Unidades comerciales

Los televisores vendidos y usados para propósitos comerciales tienen una garantía limitada de noventa (90) días para todas las piezas, mano de obra y el tubo de pantalla.

Manual de propietario y tarjeta demográfica

Lea el manual del propietario completamente antes de operar esta televisión. Llame y envíe por correo la tarjeta de registro del producto adjunta o registre su producto lo más pronto posible en línea en www.tacp.toshiba.com/service. Al registrar su producto, permitirá que TACP le ofrezca nuevos productos específicamente diseñados para satisfacer sus necesidades y para ayudarnos a contactarlo en el caso improbable que una notificación de seguridad se requiera bajo el Acta de Seguridad en los Productos del Consumidor. La falla en llenar y devolver la tarjeta de registro del producto no disminuirá sus derechos de garantía.

Su responsabilidad

LAS GARANTÍAS ANTES MENCIONADAS ESTÁN SUJETAS A LAS SIGUIENTES CONDICIONES:

- (1) Usted debe proveer su comprobante de compra.
- (2) Todos los servicios de garantía de este televisor los debe realizar un centro de servicio autorizado de TACP.
- (3) Las garantías de TACP entran en vigor solamente si el televisor se compra y se pone a funcionar en los EE.UU. o en Puerto Rico.
- (4) Estas garantías no cubren los cargos por el servicio de mano de obra para la instalación de la unidad, la disposición de la misma, el ajuste de los controles del cliente ni la instalación o la reparación de los sistemas de antena. Usted debe asumir la responsabilidad por problemas de recepción causados por sistema de antenas inadecuados.
- (5) Las garantías sólo se extienden a los defectos en los materiales o a la habilidad como se limitó anteriormente, y no se extiende a ninguna televisión o partes que hayan sido perdidas o descartadas por usted o por daños a la televisión o a las partes causados por incendios, mal uso, accidente, Fuerzas mayores (tales como relámpagos o fluctuaciones en la energía eléctrica), la instalación impropia, el mantenimiento impropio, o el uso en violación de las instrucciones proporcionadas por TACP; el uso o el mal uso a través del uso simultáneo de este producto y el equipo conectado; o a las unidades que se hayan modificado o se les haya removido, alterado, borrado, o que sea ilegible el número de serie.

Cómo obtener servicios de garantía

Si aún después de seguir todas las instrucciones de funcionamiento incluidas en este manual y de verificar la sección de solución de problemas "Antes de solicitar Servicio", usted cree que necesita algún servicio:

- (1) Localice al representante autorizado de TACP más cercano:
Para televisores comprados en los Estados Unidos, visite el sitio en la red de TACP www.toshiba.com/tacp o llame sin cargo alguno al 1-800-631-3811.
- (2) Presente su boleto de compra y venta u otra prueba de compra en el centro de servicio autorizado. Usted debe llevar/enviar el televisor intacto a un Centro de servicio autorizado de TACP. Usted debe correr con todos los gastos de transporte y seguro del televisor al centro de servicio y del mismo.

Para más información, visite el sitio en la red de TACP:
www.toshiba.com/tacp

TODAS LAS GARANTÍAS IMPLÍCITAS EN LAS LEYES DE CUALQUIER ESTADO DE LOS EE. UU., QUE INCLUYEN LAS GARANTÍAS DE COMERCIALIZACIÓN Y APTITUD IMPLÍCITAS PARA ALGÚN FIN EN PARTICULAR, SE LIMITAN EXPRESAMENTE A LA DURACIÓN DE LAS GARANTÍAS LIMITADAS EXPUESTAS ANTERIORMENTE. EXCEPTO POR LAS GARANTÍAS IMPLÍCITAS POR LAS LEYES DE CUALQUIER ESTADO EN LOS EE.UU. COMO SE LIMITA EN LA PRESENTE, LA GARANTÍA ANTERIOR ES EXCLUSIVA Y REEMPLAZA A CUALQUIER OTRA GARANTÍA, COBERTURA, ACUERDOS Y OBLIGACIONES SIMILARES DE TACP CON RESPECTO A LA REPARACIÓN O EL REEMPLAZO DE CUALQUIER PIEZA. BAJO NINGUNA CIRCUNSTANCIA, TACP SERÁ RESPONSABLE POR DAÑOS CONSECUENTES O INCIDENTALES (QUE INCLUYEN, PERO NO SE LIMITAN A LAS GANANCIAS PERDIDAS, INTERRUPCIONES COMERCIALES, MODIFICACIONES O ELIMINACIONES DE LOS DATOS GRABADOS CAUSADOS POR EL USO, MAL USO O LA INCAPACIDAD DE USAR ESTE PRODUCTO).

Ninguna persona, agente, distribuidor, negocio o compañía está autorizada para cambiar, modificar ni extender los términos de estas garantías en ninguna forma posible. El tiempo dentro del cual se pudiera entablar una demanda para la ejecución de cualquier obligación de TACP que surja bajo esta garantía o bajo las leyes de los Estados Unidos o de cualquier estado del mismo se limita por este medio a 90 días a partir de la fecha en que usted descubra o debería de haber descubierto el defecto. Esta limitación no se aplica a las garantías implícitas que surjan bajo las leyes de cualquier estado de los EE.UU.

ESTA GARANTÍA LE DAA USTED DERECHOS LEGALES ESPECÍFICOS, Y USTED PUEDE TENER ASIMISMO OTROS DERECHOS QUE PUEDEN VARIAR DE UN ESTADO A OTRO EN LOS EE.UU.. ALGUNOS ESTADOS DE LOS EE.UU.. NO PERMITEN LIMITACIONES EN CUANTO A LA DURACIÓN DE UNA GARANTÍA IMPLÍCITA, NI DE CUÁNDO SE PUEDE ENTABLAR UNA DEMANDA, NI DE LA EXCLUSIÓN O LIMITACIÓN POR DAÑOS INCIDENTALES O CONSECUENTES, DE MANERA QUE ES POSIBLE QUE LAS LIMITACIONES O EXCLUSIONES QUE PRECEDEN NO SE PUEDAN APLICAR A UD. BAJO TALES CIRCUNSTANCIAS.

FST PURE® es una marca registrada de Toshiba America Consumer Products, L.L.C.



TOSHIBA AMERICA CONSUMER PRODUCTS, L.L.C.

Head Office

82 Totowa Road, Wayne, NJ 07470

National Service Division

1420B Toshiba Drive, Lebanon, TN 37087

GameTimer es una marca comercial de Toshiba America Consumer Products, L.L.C.

IMPRESO EN TAILANDIA

TOSHIBA

Free Manuals Download Website

<http://myh66.com>

<http://usermanuals.us>

<http://www.somanuals.com>

<http://www.4manuals.cc>

<http://www.manual-lib.com>

<http://www.404manual.com>

<http://www.luxmanual.com>

<http://aubethermostatmanual.com>

Golf course search by state

<http://golfingnear.com>

Email search by domain

<http://emailbydomain.com>

Auto manuals search

<http://auto.somanuals.com>

TV manuals search

<http://tv.somanuals.com>