

ECB PRO TRAINER E 604

GB OWNER'S MANUAL
D BETRIEBSANLEITUNG
F MODE D'EMPLOI
I MANUALE D'USO
S BRUKSANVISNING
FIN KÄYTTÖOHJE



583.503 A

 **TUNTURI**®

ASSEMBLY / MONTAGE / ASSEMBLAGE MONTAGGIO / MONTERING / ASENNUS

Remove the cycle with all its parts from the package and assemble as follows:

Fix the seat to the seat column with the three nuts.

Fig. 1

Attach the stand tubes to the frame so that the nuts and washers are on the upper side. The stand tube fitted with wheels should be at the front of the cycle.

Fig. 2

Remove the green plastic plugs from the right-hand crank and pedal. Attach the pedal to the crank, tightening clockwise. Remove the red plastic plugs from the left-hand crank and pedal and attach the pedal to the crank, tightening counter-clockwise. The pedals are also marked with the letters R (right) and L (left) on the pedal shaft.

Fig. 3

Lift the handlebar column into the upright position and push the lower end of the brake cable through the frame tube.

Fig. 4

Fix the handlebar column to the frame with the three hexagonal screws. Turn the cycle carefully onto its right-hand side. Remove the left-hand front chain guard by loosening the three screws.

N.B. Remove your watch before proceeding to the next step, as it may be damaged by the magnetic field of the brake mechanism.

Fig. 5

Thread the lower end of the brake cable from inside as shown. Push the end of the cable into slot A and the pin into sleeve B on the brake arch. Break and remove binder C, so that the arch can be moved as far back as possible. Pull the control lever to its maximum position (16). The distance between the brake magnets and the outer rim of the flywheel should now be 1 – 2 mm.

Fig. 6

The distance can be measured by slipping a 1 – 2 mm thick strip of cardboard (provided) between the magnets and the flywheel. The distance can be adjusted by turning the stop screw of the brake arch (see Fig.)

Thread the speedometer cable through the hole in the front chain

guard and fix the chain guard in place with three screws.

Fig. 7

Push the upper end of the cable into the speedometer and screw on the sleeve.

Before using the cycle make sure all screws and nuts are tight.

Alle Teile auspacken und wie in den Abbildungen dargestellt zusammenbauen.

Den Sattel mit den drei Muttern am Sattelprofil befestigen.

Abb. 1

Die Standprofile am Rahmen befestigen – Standprofil mit den Transportrollen nach vorn, Muttern und Unterlegscheiben nach oben.

Abb. 2

Die grünen Kunststoffkappen von rechtem Pedal und rechter Tretkurbel entfernen. Das Pedal einsetzen und mit dem Schraubenschlüssel im Uhrzeigersinn festziehen. Entsprechend die roten Kunststoffkappen von linkem Pedal und linker Tretkurbel entfernen. Das Pedal gegen den Uhrzeigersinn festziehen. Die Pedale sind auch durch Markierungen an ihren Achsen zu unterscheiden: R = rechts, L = links.

Abb. 3

Das obere Handstützenprofil aufrichten und das untere Ende des Tretwiderstandzugs durch das untere Stützprofil schieben.

Abb. 4

Das Handstützenprofil aufsetzen und mit den drei Inbussschrauben am Rahmen befestigen.

Das Gerät vorsichtig auf die rechte Seite legen.

Auf der linken Seite den vorderen Kettenschutz entfernen. Dazu die drei Befestigungsschrauben lösen.

Achtung! Vor dem nächsten Schritt die Armbanduhr abnehmen; sie kann durch das Magnetfeld des Bremsmechanismus beschädigt werden.

Abb. 5

Das untere Ende des Tretwiderstandzugs aus dem Stützprofil herausziehen (vgl. Abb.). Das Zugende in die Bohrung A am Rahmen



und das Zugspanngewinde in die Rückhaltevorrüstung B am Bremsbogen einhängen. Das Band C durchschneiden und entfernen. Der Bremsbogen kann jetzt in die Extremposition gelangen. Den Tretwiderstandshebel auf Max. (16) ziehen. Dabei sollte der Abstand zwischen Bremsmagneten und Schwungrad 1 – 2 mm betragen.

Abb. 6

Zur Prüfung des Abstandes ein 1 – 2 mm dicker Messstreifen (mitgeliefert) zwischen Magneten und Schwungrad stecken. Ggf. den Abstand mit der Begrenzungsschraube am Bremsbogen einstellen (siehe Bild). Die Welle des Geschwindigkeitsmessers durch das Loch am vorderen Kettenschutz ziehen und den Kettenschutz mit den drei Schrauben befestigen.

Abb. 7

Das obere Wellenende in das Messgerät schieben und mit der Gewindemuffe festsetzen.

Vor Inbetriebnahme des Geräts alle Schrauben und Muttern auf festen Sitz prüfen.

Sortir de l'emballage toutes les pièces à assembler et les outils nécessaires pour l'assemblage:

Fixer la selle à l'aide des trois écrous prévus à cet effet.

Fig. 1

Fixer la barre de soutien avant et arrière à l'aide des vis de façon que, l'appareil une fois dans sa position normale, rondelles et écrous soient

visibles. La barre de soutien avant est celle qui est munie des roues de transport.

Fig. 2

Enlever les coiffes filetées vertes se trouvant sur la manivelle et la pédale droites (lettre R = right sur la pédale) et fixer la pédale sur la manivelle en tournant dans le sens des aiguilles d'une montre. Même opération avec la manivelle et la pédale gauche (coiffes rouges et lettre L = left sur la pédale) en tournant dans le sens inverse des aiguilles d'une montre.

Fig. 3

Mettre la barre du guidon en position verticale et faire passer le câble de réglage de la résistance au pédalage à travers la barre verticale du châssis.

Fig. 4

Fixer la barre du guidon au châssis à l'aide des trois vis à six pans creux. Faire reposer l'appareil avec précaution sur son côté droit. Enlever la partie protectrice gauche avant de la chaîne (3 vis à enlever).

Attention! Le champ magnétique pouvant éventuellement endommager votre montre, il est recommandé de l'enlever avant la prochaine opération.

Fig. 5

Faire sortir du châssis le câble de réglage de la résistance de la manière indiquée sur la figure. Mettre l'extrémité A sur la patte fixée au châssis et la partie B comme indiqué sur la figure. Enlever la fixation C pour laisser l'arc du frein venir en sa position arrière. Baisser la manette au maximum (16). L'espace entre les aimants de l'arc de frein et le volant devrait alors être d'environ 1 - 2 mm.

Fig. 6

Cet espace pourra être vérifié à l'aide d'un morceau de carton de 1 - 2 mm d'épaisseur (se trouvant dans l'emballage). Pour un éventuel réglage, serrer ou desserrer la vis comme indiqué sur la figure.

Faire passer le câble du compteur vitesse à travers le trou du protège-chaîne avant et fixer ce protège-chaîne à l'aide des trois vis prévues à cet effet.

Fig. 7

Faire entrer l'extrémité du câble sous l'unité des compteurs et visser. Avant l'utilisation, vérifier encore une fois que tous les vis et écrous sont bien serrés.

Rimuovere tutte le parti dall'imballo e assemblare come segue: Fissare la sella con i tre dadi.

Fig. 1

Attaccare i due piedi al telaio, dadi le ranelle sulla parte superiore. Il piede con ruote è quello anteriore.

Fig. 2

Svitare il bottone di plastica verde dalla pedaliera e dal pedale destri, avvitare in senso orario il pedale alla pedaliera. Svitare il bottone di plastica rosso dalla pedaliera e dal pedale sinistri, avvitare in senso antiorario il pedale alla pedaliera.

Fig. 3

Sollevarlo tutto il manubrio ed spingere la fine del cavo del freno dentro al tubo del telaio.

Fig. 4

Fissare il manubrio al telaio con le tre brugole esagonali. Appoggiare con cautela al pavimento tutta la bici sul lato destro. Togliere il carter anteriore sinistro svitando le tre viti.

NB. Togliersi l'orologio prima della prossima operazione, perchè può essere danneggiato dal campo magnetico del meccanismo del freno.

Fig. 5

Tirare fuori l'estremità del cavo del freno dal telaio come in figura. Spingere l'estremità del cavo nel buco A ed il perno nel buco B sull'arco del magnete. Togliere il legame C affinché l'arco si possa muovere il più indietro possibile. Mettere ora la leva del freno al massimo (16). La distanza tra il magnete ed il bordo esterno del volante dovrebbe essere di 1 - 2 mm.

Fig. 6

Questa distanza può essere misurata inserendo, tra il magnete ed il volante, un pezzetto di cartone (incluso nell'imballo) dello spessore di 1 - 2 mm. La distanza si regola agendo sulla vite di bloccaggio posta sull'arco (vedi fig.).

Infilare il cavo del tachimetro nel buco del carter anteriore e quindi riavvitare il carter con le tre viti.

Fig. 7

Inserire la fine superiore del cavo nel tachimetro ed avvitare la ranelle.

Prima dell'uso assicuratevi che tutti i dadi e le viti siano ben avvitati.

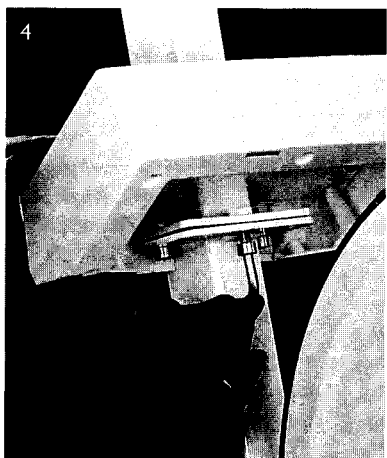
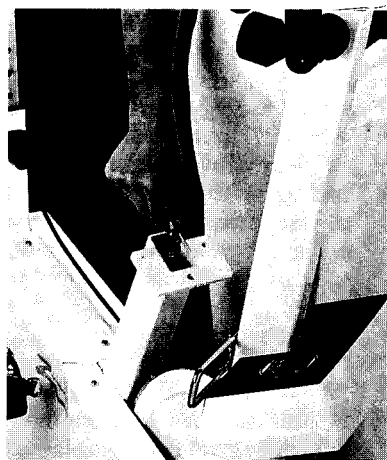

Efter att redskapet med alla tillhörande delar har tagits upp ur förpackningen, sker monteringen på följande sätt:

Skruva fast sadeln vid sadelstängan med tre muttrar.

Bild 1

Fäst stöden vid ramen så, att muttrarna och brickorna befinner sig på översidan. Stödet med transporthjulen monteras framtill på ramen.

Bild 2

Ta bort de gröna plastpluggarna från den högra pedalveven och pedalen. Montera pedalen på pedalveven och dra åt medurs. Ta bort de röda plastpluggarna från den vänstra pedalveven och pedalen och montera pedalen på veven. Vänster pedal är vänstergängad och måste skruvas åt moturs. Du skiljer pedalerna från varandra genom markeringarna på axlarna. Den högra är märkt med R och den vänstra med L.

Bild 3

Lyft styrstängan i upprätt position och för den nedre änden av motståndsglejewiren genom ramen.

Bild 4

Montera styrstängan vid ramen med tre insexskruvar. Lagg motionscykeln försiktigt på högra sidan. Montera av det främre vänstra kedjeskyddet genom att skruva bort de tre fästskruvarna.

Obs! Ta bort armbandsuret från handleden före nästa åtgärd, eftersom bromsmekanismens magnetfäld kan skada det.

Bild 5

Montera motståndsglejewiren enligt bilden. Lagg nedre änden i hålet A på ramen och tappen i hylsan B i bromsbågen. Skär av och ta bort bandet C. Bromsbågen går då till sitt bakre läge. För motståndsglejespaken till sitt maximala läge (16). Avståndet mellan bromsbågens magneter och svänghjulet skall då vara 1 – 2 mm.

Bild 6

Avståndet kan mätas genom att ett 1 – 2 mm tjockt kalibreringsmått (medföljer) skjuts in mellan magneterna och svänghjulet. Avståndet kan ställas in med hjälp av anslagskruven på bromsbågen (se bilden). För in hastighetsmätarens wire genom hålet i det främre kedjeskyddet och montera fast skyddet med tre skruvar.

Bild 7

För den övre änden av wiren till mätaren och skruva fast den gängade hylsan.

Kontrollera att skruvarna och muttrarna är åtdragna innan cykeln tas i bruk.

Kun laite kaikkine osineen on purettu pakkauksesta, se kootaan toimintakuntoon seuraavasti:

Kiinnitä istuin pystyputkeen kolmella mutterilla.

Kuva 1

Kiinnitä jalkaputket runkoon siten, että mutterit ja aluslaatat tulevat yläpuolelle. Siirtopyörillä varustettu jalkaputki tulee rungon etuosaan.

Kuva 2

Poista oikeanpuoleisesta kammesta ja polkimesta vihreät muovitulpat. Kiinnitä poljin kampeen myötäpäivään kiertäen. Poista vasemmanpuoleisesta kammesta ja polkimesta punaiset muovitulpat ja kiinnitä poljin vastapäivään kiertäen. Polkimet erottuvat toisistaan myös niiden akselissa olevin merkinnöin R ja L (Right = oikea L = vasen).

Kuva 3

Nosta käsitukiputki pystyasentoon ja työnnä vastuksensäätoivajerin alapää runkoputken läpi.

Kuva 4

Kiinnitä käsitukiputki runkoon kolmella kuusiokoloruuvilla. Käännä pyörä varovasti oikealle kyljelleen. Poista vasemmanpuoleinen etuketjusuoja avaamalla kolme kiinnityruuvia.

Huom! Ota rannekello pois kädestäsi ennen seuraavaa toimenpidettä, sillä jarrumekanismiin magneettikenttä saattaa vaurioittaa kelloasi.

Kuva 5

Pujota säätoivajerin alapää laitteen sisältä kuvan osoittamalla tavalla. Työnnä vaijerin pää rungossa olevaan hahloon A ja tappi jarrukaaressa olevaan holkkiin B. Päästä jarrukaari taka-asentoonsa katkaisemalla ja poistamalla side C. Vedä vastuksensäätoivipu maksimiasentoonsa (16). Tällöin jarrukaaren magneettien ja vauhtipyörän ulkokehän välisen etäisyyden pitäisi olla 1 – 2 mm.

Kuva 6

Etäisyys voidaan todeta työntämällä laitteen mukana toimitettu 1 – 2 mm:n vahvuinen liuska magneettien ja vauhtipyörän väliin. Etäisyyttä voidaan säätää jarrukaaressa olevasta pysäytinruuvista (ks. kuva).

Pujota nopeusmittarin vaijeri ketjusuojassa olevasta reiästä ja kiinnitä

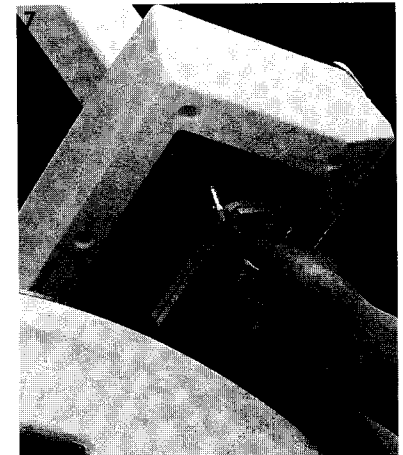
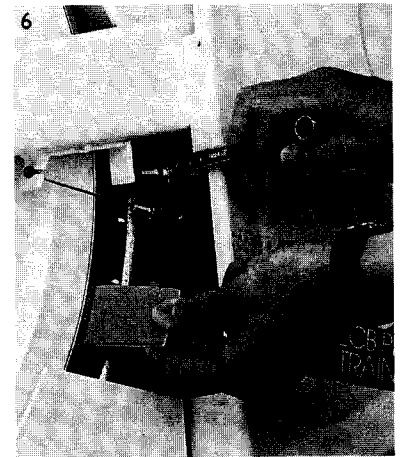
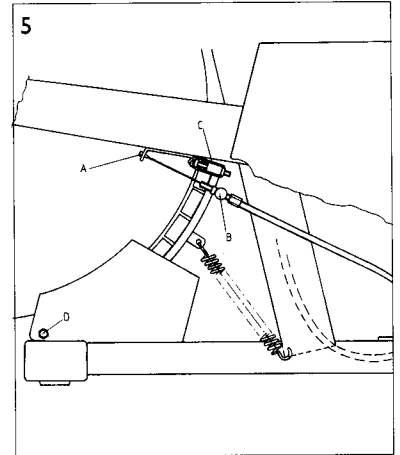

ketjusuoja kolmella ruuvilla.

Kuva 7

Työnnä vaijerin yläpää mittariin ja kierrä kierreholkki kiinni. Ennen laitteen käyttöönottoa varmista ruuvien ja muttereiden kireys.

USE / BETRIEB / UTILISATION USO / ANVÄNDNING / KÄYTTÖ

1) ADJUSTMENT OF SEAT:

Adjust the height of the seat so that the middle of the foot reaches the pedal with the leg almost straight and the pedal in the lowest position (fig. 8). The inclination of the seat can be adjusted to some extent by placing spacers between the seat and the seat stem, either at the front or at the back.

2) **ADJUSTMENT OF HANDLEBARS:** Loosen the black handlebar adjustment knob and adjust the distance from the seat so that you can pedal with your arms almost straight, and the pedalling position feels comfortable. Tighten the adjustment knob.

3) ADJUSTMENT OF PEDALLING RESISTANCE:

Adjust the pedalling resistance by the control lever in the middle of the handlebar. When the lever is up (0 = LOW), resistance is at the minimum; when the lever is down (16 = HIGH), resistance is at the maximum.

4) **METER PANEL:** On the outer scale of the left-hand meter you can monitor your pedalling speed in revolutions per minute (max. 200 rpm). The reading in the centre of the meter shows the number of revolutions pedalled. The last (red) digit changes every ten revolutions. The digital timer on the right-hand side can be set to give an audible signal when the desired workout time is up.

5) **PEDALLING:** It is advisable to start pedalling at a low resistance. After warming up for a few minutes, gradually increase the pedalling resistance.

1) SATTELHÖHE EINSTELLEN:

Die Sattelhöhe so einstellen, dass der Fussballen bei fast gestrecktem Bein bequem auf dem Pedal ruht (Abb. 8). Die Sattelneigung lässt sich mit Unterlegscheiben zwischen Sattel und Sattelprofil etwas verändern.

2) HANDSTÜTZE EINSTELLEN:

Den schwarzen Arretierknopf der Handstütze so einstellen, dass die Arme bei bequemer Trethaltung fast gestreckt sind. Den Arretierknopf anziehen.

3) TRETWIDERSTAND EINSTELLEN:

Der Hebel zur Widerstandsregelung befindet sich zwischen den Handgriffen. In oberer Stellung (0 – LOW) ist der Widerstand am geringsten, in unterer Stellung (16 – HIGH) am grössten.

4) **ANZEIGEFELD:** Vom äusseren Ring der linken Anzeige ist die Tretgeschwindigkeit in RPM (Tretumdrehungen pro Minute) ablesbar. Maximalwert 200 RPM. In der Mitte der linken Anzeige kann die Anzahl der getretenen Umdrehungen abgelesen werden. Die letzte (rote) Ziffer erhöht sich um je eine Einheit pro 10 Tretumdrehungen. Mithilfe des Digital-Kurzzeitmessers

(rechts) kann die gewünschte Trainingszeit eingestellt werden. Nach Ablauf der Zeit ertönt ein Signal.

5) **TRAINING:** In der Aufwärmphase wird mit geringem Tretwiderstand gearbeitet. Nach einigen Minuten den Widerstand allmählich steigern.

1) REGLAGE DE LA

HAUTEUR DE LA SELLE: Régler la hauteur de la selle de façon que, en allongeant votre jambe, le milieu de votre pied atteigne juste la pédale, celle-ci étant en position basse (fig. 8). Pour régler l'inclinaison de la selle, placer des rondelles supplémentaires entre la selle et son support, soit à la vis avant, soit aux vis arrières.

2) **REGLAGE DE GUIDON:** Desserrer le bouton noir de réglage du guidon et choisir l'éloignement de façon à pouvoir pédaler les bras tendus et dans une position de pédalage agréable. Resserrer le bouton de réglage.

3) **REGLAGE DE LA RESISTANCE AU PEDALAGE:** La résistance au pédalage se règle à l'aide de la manette se trouvant entre les poignées du guidon. Quand la manette est en position haute (0 – LOW), la résistance est à son minimum et quand elle est en position basse (16-HIGH), la résistance est à son maximum.

4) UNITE DES COMPTEURS:

Compteur gauche: indique sur son pourtour la vitesse de pédalage en

tours de pédale par minute (RPM; max. 200 rpm) et sur son milieu le total des tours de pédale effectués (le numero rouge, à droite, change tous les 10 tours). Compteur droit: minuterie pour la durée de la session (un signal sonore indique la fin de la durée de la session).

5) **PEDALAGE:** Commencer avec une résistance au pédalage faible et, après une phase d'échauffement de quelques minutes, l'augmenter peu à peu.

1) REGOLAZIONE DELLA

SELLA: L'altezza della sella è corretta quando la pianta del piede raggiunge il pedale, a gamba quasi dritta, quando il pedale è nella posizione più bassa (fig. 8).

2) **REGOLAZIONE DEL MANUBRIO:** Allentare la manopola nera e regolare la distanza dalla sella in modo che pedaliate a braccia quasi tese, e che la posizione sia confortevole per voi. Ristringere la manopola.

3) **REGOLAZIONE DELLA RESISTENZA:** La si regola agendo sulla leva in mezzo al manubrio. Quando la leva è in alto (0) la resistenza è minima; quando la leva è in basso (16) la resistenza è massima.

4) **TACHIMETRI:** Nella scala esterna del quadro sinistro potete leggere la velocità in rivoluzioni per minuto (max. 200 rpm). La numero al centro indica il totale di rivoluzioni pedalate. L'ultima cifra (rossa) cambia ogni 10 rivoluzioni. Il timer digitale sulla destra può essere regolato in modo da dare un segnale acustico quando termina il tempo impostato.

5) **PEDALATA:** E sempre consigliabile iniziare a pedalare a bassa velocità per riscaldare i muscoli ed incrementare gradualmente.

1) **JUSTERINGEN AV SADELHÖJDEN:** Justera sadelns höjd så att mittersta delen av foten når pedalen, när benet är nästan rakt och pedalen i understa läget (bild 8). Sadelutningen kan i viss mån justeras genom att brickor placeras antingen fram- eller baktill mellan sadeln och sadelstödet.

2) **JUSTERING AV STYRSTÅNGSHANDTAGEN:** Lossa det svarta låsvredet på styret och justera styrets avstånd till sadeln, så att du kan cykla med armarna nästan raka och ställningen känns bekväm. Dra åt låsvredet.

3) **JUSTERING AV TRAMP-MOTSTÅNDET:** Justera motståndet med reglagespaken mellan handtagen. I det övre läget (0 – LOW) är motståndet lägst och i det nedre läget (16-HIGH) högst.

4) **MÄTARPANEL:** I det yttre skalan på den vänstra mätaren kan du avläsa din trampfästhastighet i RPM dvs. trampade varv per minut (max. 200 rpm); talet mitt på mätaren anger antalet trampade varv – det sista, röda, talet byts vart tionde varv. I det högra digitaluret kan man ställa in önskad träningstid. En ljudsignal anger när den inställda tiden har gått.

5) **TRAMPNING:** Börja cykla med ganska lågt trampmotstånd. När du värmt upp under några minuter, kan du gradvis öka pedalmotståndet.

nimmillään ja ala-asennossa (16 – HIGH) suurimmillaan.

4) **MITTARIPANEELI:** Vasemmanpuoleisesta mittarista voit ulkokehältä seurata poljentanopeuttasi RPM:inä eli poljinkierroksina minuutissa (max 200 rpm); lukema mittarin keskellä osoittaa poljettujen kierrosten lukumäärän – viimeinen, punainen, numero vaihtuu joka kymmenes poljinkierros. Oikeanpuoleiseen digitaalilyhytaikakelloon voit asettaa haluamasi harjoitusajan. Äänimerkki ilmoittaa, kun asetus aika on kulunut umpeen.

5) **POLKEMINEN:** Polkeminen on hyvä aloittaa pienellä vastuksella. Muutaman minuutin lämmittelyn jälkeen voit vähitellen lisätä vastusta.

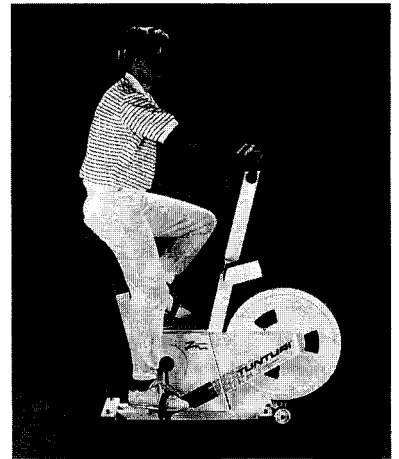

1) **ISTUINKORKEUDEN SÄÄTÖ:** Säädä istuinkorkeus siten, että jalkaterän keskikohta ulottuu polkimelle jalan ollessa miltei suorana ja polkimen ollessa ala-asennossa (kuva 8). Istuimen kaltevuutta voidaan jonkin verran säätää asettamalla aluslaattoja joko eteen tai taakse istuimen ja istuintuen väliin.

2) **KÄSITUEN SÄÄTÖ:** Löysää käsituen musta säätönuppi ja säädä käsituen etäisyys sellaiseksi, että voit polkea kädet lähes suorina ja että polkemisasento tuntuu miellyttävältä. Kiristä säätönuppi.

3) **POLJENTAVASTUKSEN SÄÄTÖ:** Säädä vastus käsikahvojen välissä olevasta säätövivusta. Yläasennossa (0 – LOW) vastus on pie-

TRANSPORT AND STORAGE / TRANSPORT UND AUFBEWAHRUNG / TRANSPORT ET RANGEMENT SPOSTAMENTO E POSIZIONAMENTO TRANSPORT OCH FÖRVARING KULJETUS JA SÄILYTYS

The cycle can easily be rolled along the floor on front wheels.

To ensure trouble-free operation, store the Pro Trainer in a dry, dust-free place with as little temperature variation as possible. The cycle should not be used in damp conditions.

Der Tunturi Pro Trainer lässt sich leicht auf den Transportrollen am vorderen Standprofil verschieben. Um Betriebsstörungen zu vermeiden, sollte das Gerät in einem trockenen und staubfreien Raum mit möglichst gleichbleibender Temperatur aufbewahrt werden. Nicht in feuchten Räumen aufstellen.

Le cycloergomètre est facile à déplacer à l'aide des roues de transport se trouvant à l'avant du cycle. Pour lui assurer un fonctionnement parfait, le ranger dans un endroit sec où les changements de température sont minimes, et le protéger contre la poussière. Il est également déconseillé de l'utiliser dans un endroit humide.

La bici può essere facilmente spostata facendo scorrere le ruote anteriori sul pavimento. Per assicurare lunga vita all'attrezzo non custoditela o usatela in luoghi umidi e polverosi.

Cykeln förflyttas lättast genom att rullas över golvet på transporthjulen framtill på ramen.

Förvara cykeln på ett torrt och dammfritt ställe och i jämn temperatur för undvikande av funktionsstörningar. Användning eller förvaring i lokaler med hög fuktighet rekommenderas inte.

Pyörää on helppo kuljettaa pitkin lattiaa rungon etuosassa olevien kuljetuspyörien varassa työntäen. Toimintahäiriöiden välttämiseksi säilytä laitetta mahdollisimman kuivassa ja tasalämpöisessä paikassa pölyltä suojattuna. Älä käytä laitetta kosteissa tiloissa.

MAINTENANCE / WARTUNG / ENTRETIEN MANUTENZIONE / UNDERHÅLL / HUOLTO

The ECB Pro Trainer E 604 is very durable and made to withstand continuous hard use. To ensure the accurate functioning and long operating life of the cycle, it is however advisable to carry out some simple maintenance measures from time to time, depending on the amount of use:

1) **CHAINS:** The chains should be oiled as necessary, depending on use. To oil, remove the front part of the right-hand chain guard.

The E 405 has a self-adjusting chain tightener, so you don't have to adjust the chain except if the flywheel is not in alignment and rubs against the frame. In that case adjust the tightness as follows: remove both front chain guards. Loosen the securing nut of the flywheel axle and move the flywheel either forwards or backwards. After retightening the nut, make sure the flywheel is in alignment with the frame so that the chains run straight. NB. The chain should not be too tight. The

following adjustment should then be carried out.

2) **ADJUSTMENT OF DISTANCE BETWEEN MAGNETS AND FLYWHEEL:** Whenever the flywheel has been moved, the distance between the magnets and the outer rim of the flywheel should be checked and adjusted if necessary, i.e. if the magnets come into contact with the flywheel, or if there is insufficient braking resistance. Adjust as follows: the distance of the lower part of the brake arch from the flywheel can be adjusted by moving the screw (fig. 5, part D) in its oval hole. The distance can easily be checked by inserting a 1 – 2 mm thick strip from the front between magnets and flywheel. The distance of the top of the arch from the flywheel is adjusted as described in ASSEMBLY/fig. 6.

Make sure all screws are tight.

Der Tunturi Pro Trainer ist robust und für harten Dauereinsatz konzi-

piert. Um Betriebssicherheit und lange Lebensdauer zu garantieren sind ab und zu, je nach Beanspruchung, einige Kontrollen zu empfehlen:

1) **KETTE:** Je nach Bedarf und Beanspruchung ist etwas Öl auf die Kette zu geben. Dazu den vorderen Kettenschutz rechts abnehmen. Das E 405 ist mit einem automatischen Kettenspanner ausgerüstet und braucht nur ausnahmsweise eingestellt zu werden, wenn z.B. das Schwungrad nicht parallel mit dem Rahmen läuft und am Rahmen schleift. In diesem Fall vorderen Kettenschutz auf beiden Seiten abnehmen, Achsenmutter des Schwungrades lösen und Schwungrad nach hinten bzw. nach vorn schieben. Nach Befestigung der Achsenmutter die Linienführung der Kette überprüfen (Schwungrad und Rahmen parallel). NB. Die Kette darf nicht zu stramm sein! Anschliessend den Bremsbogen wie folgt einstellen:

2) MAGNEETTIIEN JA VAUHTIPYÖRÄN VÄLISEN ETÄISYYDEN SÄÄTÖ: Aina kun vauhtipyörää siirretään, on jarrukaassa olevien magneettien ja vauhtipyörän ulkokehän välinen etäisyys tarkistettava ja tarvittaessa säädettävä, jotta magneetit eivät

hankaisi vauhtipyörää tai ellei riittävä jarrutusteho saavuteta. Suorita säätö seuraavasti: Jarrukaaren alapään etäisyys vauhtipyörästä voidaan säätää siirtämällä kaaren alapään kiinnitysruuvia (kuva 5, osa D) soikeassa rei'ässä. Etäisyys on helppo todeta työntämällä 1 – 2 mm:n

vahvuinen liuska edestäpäin vauhtipyörän alle. Kaaren yläpään etäisyys vauhtipyörästä säädetään kuten kohdassa ASENNUK/kuva 5 neuvottu. Varmista, että ruuvit tulevat tiukasti kiinni.

WHAT TO DO IF... / WORAN LIEGT ES... QUE FAIRE SI... / COSA FARE SE... / VAD SKA JAG GÖRA OM... / MITÄ TEHDÄ JOS...

FAULT	POSSIBLE CAUSE	ACTION
Speedometer not functioning	Cable loose or damaged	Open threaded cable sleeve and turn flywheel. Check that cable turns. Push cable into meter and tighten sleeve.
Noise from chains	Chains need oil Chains too tight Chains too loose Chains not in alignment	Oil chains (see MAINTENANCE) See MAINTENANCE/chains " "
Chains rub against guards	Chains too loose	Move flywheel forward (see MAINTENANCE/chains)
Insufficient braking effect even at max. resistance and high rpms	Brake arch too far from flywheel	Adjust arch (see MAINTENANCE/2)
Braking effect too high at 0-resistance	Brake arch too near flywheel	Adjust arch (see MAINTENANCE/2)
Brake arch rub against flywheel	Brake arch too near flywheel	Adjust arch (see MAINTENANCE/2)
Control lever slips	Lever nut loose	Remove control lever cap and housing; tighten lever nut

BETRIEBSTÖRUNG	MÖGLICHER GRUND	BEHEBUNG
Geschwindigkeitsmesser funktioniert nicht	Welle falsch befestigt	Gewindemuffe der Welle lösen. Schwungrad drehen und sicherstellen, dass die Welle sich dreht. Das Wellenende sorgfältig in Messgerät einführen und mit Gewindemuffe festsetzen.
Kette läuft geräuschvoll	Kette trocken Kette zu stramm oder locker Kette läuft schief	Kette einölen (s. WARTUNG) s. WARTUNG/Kette "
Kette schleift	Kette lose	Schwungrad nach vorn verschieben (s. WARTUNG/Kette)
Ungenügende Bremswirkung bei hoher Drehgeschwindigkeit	Abstand zw. Bremsbogen und Schwungrad zu gross	Bremsbogenabstand einstellen (s. WARTUNG/Punkt 2)
Zu grosse Bremswirkung bei Minimaltretwiderstand	Abstand zw. Bremsbogen und Schwungrad zu klein	Bremsbogenabstand einstellen (s. WARTUNG/2)
Bremsbogen berührt das Schwungrad	"	"
Tretwiderstandshebel hält die gewünschte Stellung nicht	Anzugsmutter des Hebels lose	Hebelkappe und Abdeckung abnehmen und Anzugsmutter anziehen

Reglagespaken hålls inte i önskat läge

Spakens mutter alltför lös

Ta bort reglagespakens skydd och kåpan och dra åt muttern

TOIMINTAHÄIRIÖ	MAHDOLLINEN SYY	KORJAUSTOIMENPIDE
Nopeusmittari ei toimi	Vaijeri ei paikallaan tai viallinen	Avaa vaijerin kierreholkki ja pyöritä vauhtipyörää. Tarkista, että vaijeri tällöin pyörii. Työnnä vaijeri mittariin ja kiristä vaijerin kierreholkki paikalleen
Ketjuääni voimakas	Ketjut kuivat Ketjut kireät Ketjut löysät Ketjulinja vino	Voitele ketjut (ks. huolto) Ks. kohta huolto/ketjut " "
Ketjut hankaavat suojiin	Ketjut löysät	Vauhtipyörän siirto eteenpäin (ks. huolto/ketjut)
Riittävä jarrutusteho ei saavuteta, vaikka pyörintänopeus suuri	Jarrukaari liian kaukana vauhtipyörästä	Säädä kaari lähemmäs (ks. huolto/kohta 2)
Jarrutusteho liian suuri 0-vastuksella	Jarrukaari liian lähellä vauhtipyörää	Säädä kaari kauemmas (ks. huolto/kohta 2)
Jarrukaari hankaa vauhtipyörään	"	"
Säätövipu ei pysy halutussa asennossa	Vivun kiristysmutteri liian löysällä	Poista säätövivun nuppi ja kotelo ja kiristä vivun mutteri

TECHNICAL SPECIFICATIONS / TECHNISCHE DATEN / CARACTERISTIQUES TECHNIQUES SPECIFICHE TECHNICHE / TEKNISKA EGENSKAPER / TEKNISSET OMINAISUUDET

- length/Länge/longueur/lunghezza/längd/pituus 103 cm/40"
- height/Höhe/hauteur/altezza/höjd/korkeus 116 cm/46"
- width/Breite/largeur/larghezza/bredd/leveys 53 cm/21"
- weight/Gewicht/poids/peso/tyngd/paino 60 kg/132 lbs
- *flywheel/Schwungrad/volant/volano/svänhjul/
vauhtipyörä 25 kg/55 lbs
- gear ratio/Übersetzung/développement du pédalier
rapporto/utväxling/välityssuhde 1:3,56

- Seat height adjustment 74 – 108 cm/29" – 42"
- handlebar turns 360°
- strong welded galvanized steel tube frame
- safe enclosed structure
- completely silent wear-free magnetic brake
- speedometer (rpm), timer

- Höheneinstellung des Sattels 74 – 108 cm
- Handstütze um 360 Grad drehbar
- robuster, geschweisster und verzinkter Stahlrohrrahmen
- betriebssichere Rundumverschaltung
- geräuschlose, verschleissfreie Magnetbremse
- Geschwindigkeitsmesser (RPM), Kurzzeitmesser

- réglage de la hauteur de la selle 74 – 108 cm
- guidon tournant autour de son axe
- châssis robuste en barres d'acier soudées et zinguées
- construction entièrement protégée
- frein magnétique silencieux et inusable
- compteur vitesse (rpm), minuterie

- regolazione sella 74 - 108 cm
- manubria gira 360°
- robusto telaio in acciaio galvanizzato
- sicura struttura interna
- freno completamente silenzioso senza attriti
- tachimetro (rpm), timer

- sadelhöjjustering 74 - 108 cm
- styrstångshandtagen kan vridas kring sin axel
- svetsad, förzinkad, robust stål-rörsram
- säker, inkapslad konstruktion
- helt ljudlös magnetbroms
- hastighetsmätare (rpm), digitalur

- istuimen korkeussäätö 74 - 108 cm
- käsituki kiertyy akselinsa ympäri
- hitsattu, sinkitty, tukeva teräsputkirunko
- turvallinen, koteloitu rakenne
- täysin äänetön, kulumaton jarru
- nopeusmittari (rpm), lyhytaikakello

SPARE PARTS / ERSATZTEILE / PIECES DETACHEES RICAMBI / RESERVDLAR / VARAOSAT

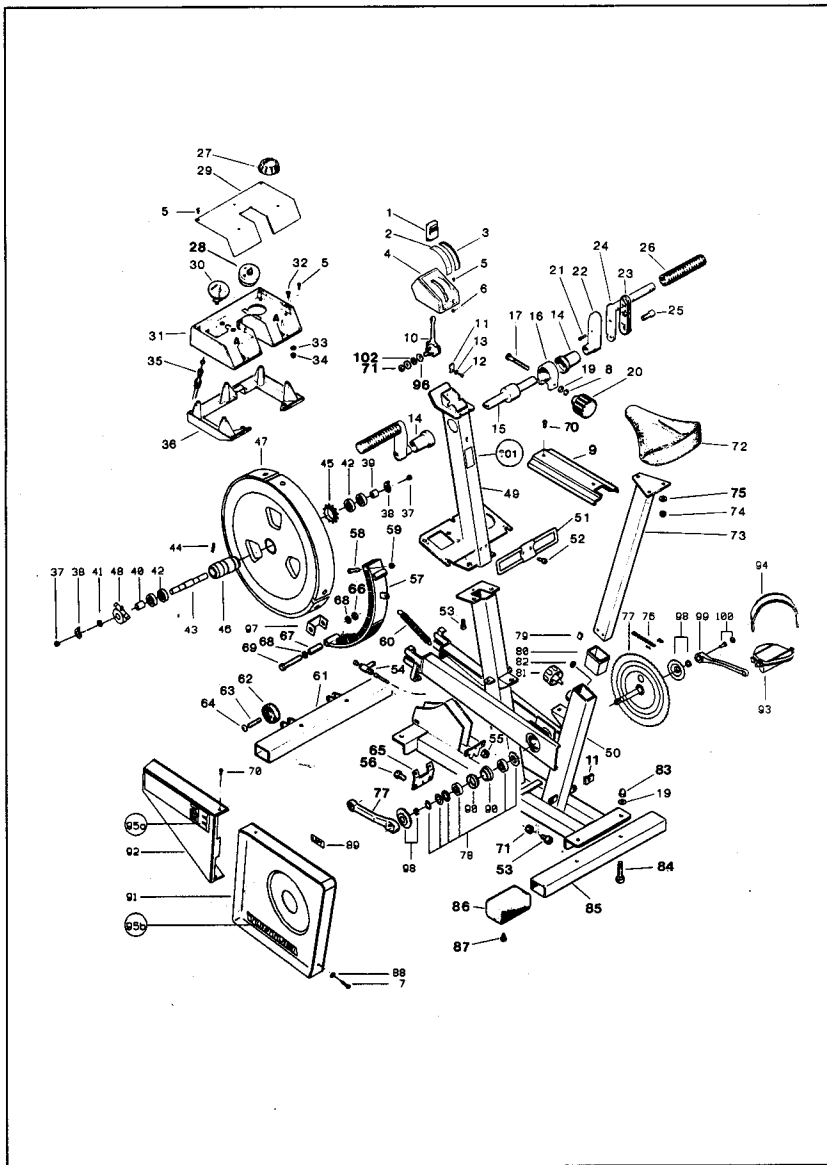

Ref.no	Part.no	
1	533 545 86	54 223 503 89
2	423 142 86	55 61 0510
3	423 141 86	56 60 05 012 21 3
4	173 515 86	57 373 501 89
5	60 03 008 20 3	58 60 05 030 11
6	61 0310	59 61 0501
7	60 42 019 60	60 643 104 89
8	653 132 83	61 103 515 86
9	173 524 87	62 533 533 84
10	213 504 82	63 343 500 88
11	651 900 70	64 673 500 88
12	60 42 016 57	65 503 507 84
13	62 0515 15	66 61 0610 3
14	533 546 86	67 72 0608 370 1
15	213 511 86	68 62 06 6798 AZ
16	513 501 86	69 60 06 060 02 3
17	60 08 065 42	70 60 05 006 21 3
19	62 0817 16 3	71 61 0801
20	533 242 87	72 153 102 81
21	60 03 012 11	- 153 108 87 USA
22	173 118 85	73 153 556 84
23	173 117 85	74 61 0610
24	213 104 85	75 62 0612 16
25	60 10 030 32	76 252 958 37
26	213 105 85	77 343 5007
28	233 514 84 (incl. part 27)	78 523 1012
29	173 5009	79 533 5002
30	233 0002	80 533 512 82
31	173 5010	81 533 0008
32	60 04 012 11	82 533 156 85
33	62 0409 08	83 61 0821 4
34	61 0401	84 60 08 050 33
35	223 137 87 compl.	85 103 505 82
36	173 508 84	86 533 513 82
37	651 119 73	87 652 176 77
38	513 500 84	88 653 133 84
39	72 1218 85	89 423 191 81
40	533 536 84	90 72 350 200 1
41	72 1218 35	91 143 506 84
42	523 504 84	92 143 507 84
43	343 1008	93 363 128 87 pair (incl. part 94)
44	662 700 71	94 363 101 88 pair
45	263 5006	95 423 5016 (incl. 95a, 95b)
46	333 1003	96 652 133 74
47	303 1007 (incl. part 46)	97 433 510 89
-	303 1011 (incl. parts 37 - 48)	98 533 1025
48	233 0003	99 353 1004 1 L
49	103 520 89	- 353 1008 1 R
50	103 519 89	100 653 0002
51	173 513 84	101 423 562 89
52	60 06 016 03 3	102 62 0817 16
53	60 08 020 33	- 553 100 88 Multi purp. wrench
		- 556 032 00 Allen key
		- 553 101 88 Screw-shaped
		- 553 103 calibrating stripe



Tunturipyörä Oy
FIN - 20760 Piispanristi FINLAND
tel: +358-21-260 3111 telex: 62 617
fax: +358-21-260 3323

Free Manuals Download Website

<http://myh66.com>

<http://usermanuals.us>

<http://www.somanuals.com>

<http://www.4manuals.cc>

<http://www.manual-lib.com>

<http://www.404manual.com>

<http://www.luxmanual.com>

<http://aubethermostatmanual.com>

Golf course search by state

<http://golfingnear.com>

Email search by domain

<http://emailbydomain.com>

Auto manuals search

<http://auto.somanuals.com>

TV manuals search

<http://tv.somanuals.com>