

EXI 5160

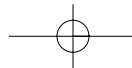

Este producto combina 5.8 GHz y 900 MHz para aumentar la seguridad y la claridad.

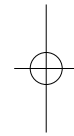
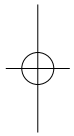

1° Paso Inspección del contenido del embalaje

Asegúrese de que haya recibido los siguientes artículos en el paquete. Si cualquier de estos artículos falta o está dañado, comuníquese con el departamento de partes.

- Base
- Receptor
- Adaptador CA
- Pila recargable
- Cable telefónico
- Pinza para la correa
- Este manual
- Otros folletos

Uniden Parts Department
(800) 554-3988
Horario: Lunes-Viernes 8:00 a.m.-5:00 p.m. hora central
También nos puede contactar en nuestra página en el internet
<http://www.uniden.com>

2° Paso Instalación y carga de la pila del receptor

TO INSTALL THE HANDSET BATTERY

A Quite la tapa.



B Conecte el paquete de pilas con la polaridad correcta.



C Reponga la tapa.



www.uniden.com

D Conecte el cable del adaptador CA en la base y luego en una toma eléctrica de 120V CA.

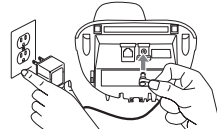

E Coloque el receptor en la base y cárguelo continuamente de 15 a 20 horas antes de usar el teléfono.

3° Paso Conecte la línea telefónica

Cuando el paquete de pilas del receptor esté cargado completamente, conecte el cable telefónico en la base y luego en el enchufe telefónico en la pared.

Su teléfono está ajustado para la marcación por tono. Si su red local requiere la marcación por pulso, por favor consulte "Selección del modo de marcación" en la página 16.

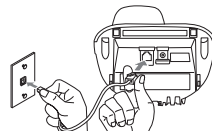

4° Paso Programación del menú de las opciones



Nota: Existen cinco opciones para programar. Estas son las opciones de la Identificación de llamadas (Caller ID) [AutoTalk, CIDCW (Identificación de llamadas de llamadas en espera), código del área], del modo de marcación y del lenguaje.

PARA PROGRAMAR LA OPCIONES DE LA IDENTIFICACIÓN DE LLAMADAS, DEL LENGUAJE Y DE LA MARCACIÓN

- A** Oprima y mantenga *call id/menu*.
- B** Oprima *vol/▲/△/∨* o *vol/△/∨* para mover el cursor a una opción.
- C** Oprima *select* para cambiar la programación de la opción.
- D** Oprima *end* para salir, y devuelva el receptor a la base.

LAS OPCIONES INCLUYEN

- A** AutoTalk Encendido/Apagado
- B** CIDCW Encendido/Apagado (Identificación de llamadas de llamadas en espera)
- C** Código del área Insertar/borrar
- D** Marcación pulso/tono
- E** Lenguaje Inglés/ Francés/ Español

GUÍA DE REFERENCIA RÁPIDA [3]

Contenido

Guía de referencia rápida	3	Borrado de un nombre y un número telefónico almacenado	30
Bienvenida/características	5		
Controles y funciones	6	RocketDial	
Primeros pasos		RocketDial	31
Programación del teléfono	8	Almacenamiento y corrección del RocketDial	31
Montaje de la base en la pared	13	Ejecución de llamadas con el RocketDial	31
Programación de las opciones del menú	15	Borrado del RocketDial	32
Programación básica		Características de la Identificación de llamadas (Caller ID)	
Ejecución y recepción de llamadas	18	Identificación de llamadas e Identificación de llamadas de llamadas en espera	33
Ajuste del volumen del timbre y del auricular del receptor	19	Cuando el teléfono suena	33
Repetición del último número marcado	20	Visualización de la lista de Identificación de llamadas	34
Cambio a la marcación por tono	20	Borrado de información de la lista de Identificación de llamadas	35
Salida de la cobertura	20	Uso de la lista de Identificación de llamadas	37
Selección de un canal diferente	21	Información adicional	
Radiobúsqueda (Page)	21	Cambio del código digital de seguridad	39
Transmisión rápida y llamada en espera	21	Instalación de la pinza de la correa	39
Indicador de mensajes de voz en espera	22	Instalación del audífono	39
Marcación por la memoria		Nota sobre las fuentes de energía	40
Almacenamiento de números telefónicos y nombres	23	Preservación	40
Pasos para insertar nombres y caracteres especiales	25	Solución de problemas	41
Ejecución de llamadas con la marcación por memoria	26	Información general	44
Marcación en cadena	27	Precauciones y garantía	45
Corrección de nombres y/o números telefónicos almacenados	28	Noticia I.C.	47
		Índice	48

Bienvenida Enhorabuena en su compra de un teléfono inalámbrico de Uniden. Este teléfono está diseñado y fabricado con unas reglas exactas para confianza, larga vida y una función excelente.

Nota: Algunas ilustraciones en este manual pueden diferenciar de la unidad actual para poder dar una mejor explicación. El color de su teléfono inalámbrico puede variar.



Como socio de ENERGY STAR®, Uniden ha determinado que este producto o los modelos del producto cumplen con los reglamentos de eficiencia de energía de ENERGY STAR®. ENERGY STAR® es una marca registrada de los Estados Unidos.

Características

- Tecnología de alcance extendido de 5.8 GHz
- Pantalla de tres líneas retroiluminada
- Identificación de Llamadas (Caller ID) e Identificación de Llamadas de Llamadas en Espera
- RocketDial
- Marcación por memoria de 10 números telefónicos
- Repetición del último número marcado (hasta 32 dígitos)
- Transmisión rápida y pausa
- Pantalla en Inglés, Francés o en Español
- Marcación por pulso/ tono
- Radiobúsqueda (page)/búsqueda del receptor
- Control del volumen del auricular
- Control del volumen del timbre (alto-bajo-apagado)
- Compatibilidad con aparatos auditivos
- Rastreo automático de 20 canales

Asegúrese de visitar nuestra página en el nternet: www.uniden.com

Uniden® y RocketDial® son marcas registradas de Uniden America Corporation.
AutoTalk, AutoStandby, UltraClear Plus, Random Code, y AutoSecure son marcas registradas de Uniden America Corporation.

Controles y funciones

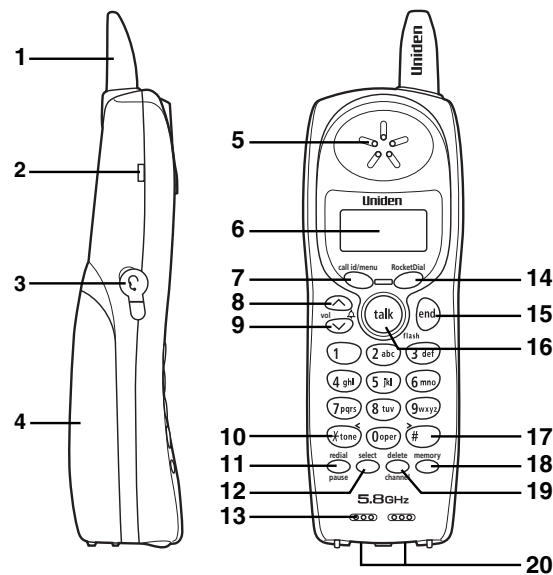

- 1 Antena del receptor
- 2 Agujero para conectar la pinza de la correa
- 3 Enchufe para el audífono opcional
- 4 Compartimiento de la pila
- 5 Auricular del receptor
- 6 Pantalla LCD
- 7 Botón call id (Caller ID)
- 8 Botón vol/ Δ / \wedge para el volumen y el desplazamiento por la pantalla
- 9 Botón vol/ Δ / ∇ para el volumen y el desplazamiento por la pantalla
- 10 Botón \ast /tone/ < del cursor izquierdo
- 11 Botón redial/pause (repetición/pausa)
- 12 Botón select (selección)
- 13 Micrófono del receptor y altavoz del timbre
- 14 Botón RocketDial
- 15 Botón end (fin)
- 16 Botón talk/flash (conversar/transmisión rápida)
- 17 Botón #/ > del cursor derecho
- 18 Botón memory (memoria)
- 19 Botón delete/channel (borrar/canal)
- 20 Contactos de carga del receptor

[6] CONTROLES Y FUNCIONES

www.uniden.com

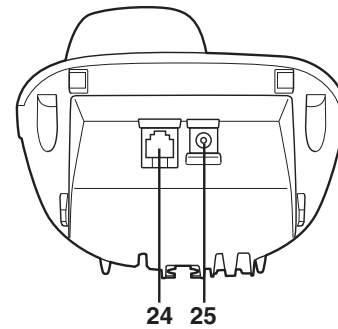
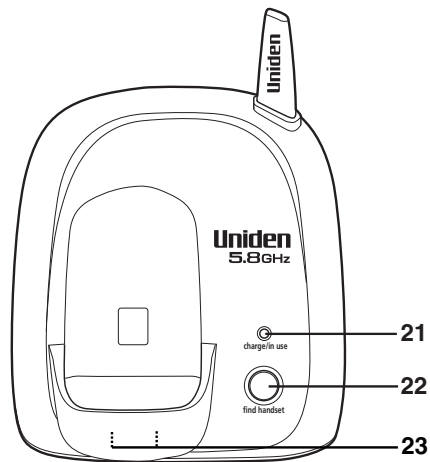

- 21 LED charge/in use (carga/en uso) y VMWI (mensaje de voz en espera)
- 22 Botón para encontrar el receptor
- 23 Contactos de carga de la base
- 24 Enchufe para la línea telefónica
- 25 Enchufe DC IN 9V

nota

Si su domicilio tiene un equipo de alarma conectado a su línea telefónica con un alambrado especial, asegúrese de que la instalación del sistema no incapacite su equipo de alarma.

Si tiene preguntas sobre que podría incapacitar su equipo de alarma, comuníquese con su empresa telefónica o con un instalador calificado.

Instalación del teléfono

Siga los pasos siguientes:

- A. Escoja la mejor localidad C. Conecte la base.
B. Instale el paquete de pilas recargable en el receptor.

A. Escoja la mejor localidad

Antes de escoger la localidad para su nuevo teléfono lea las CONSIDERACIONES PARA LA INSTALACIÓN incluida en las PRECAUCIONES. He aquí algunas consideraciones importantes a seguir:

Evite fuentes de calor, así como los radiadores, tubos de ventilación y luz solar.

Evite las televisiones y otros aparatos electrónicos.

Escoja una localidad central

Evite fuentes de ruido, así como una ventana que de a una calle con mucho tráfico.

Evite los hornos de microondas.

Evite la humedad excesiva, temperaturas extremadamente bajas, polvo, vibraciones mecánicas, o choques.

Evite los ordenadores personales (PC)

Evite otros teléfonos inalámbricos.

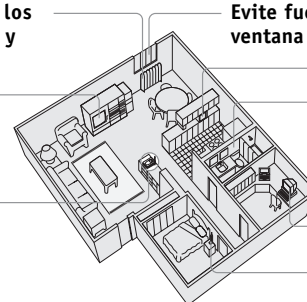

- La localidad debe estar cerca de un enchufe telefónico y de una toma de electricidad continua que no se pueda apagar.
- Mantenga la base y el receptor lejos de fuentes de ruido eléctrico así como motores, hornos microondas y luces fluorescentes.
- La base se puede colocar encima de una mesa, en un mostrador, o montada con una placa normal de pared.

B. Instalación del paquete de pilas recargables en el receptor

El receptor es alimentado por un paquete de pilas recargable. La pila se recarga automáticamente cuando se pone el receptor en la base.

¡Cargue el paquete de pilas por lo menos de 15 á 20 horas antes de usar su nuevo teléfono inalámbrico por la primera vez! Para aumentar la capacidad de carga de su paquete de pilas, NO conecte el cable telefónico ni en la base ni en el enchufe de la pared hasta que la pila esté completamente cargada.

- 1) Oprima en la parte para abrir la tapa de la pila (use la muesca para tener un mejor agarre) y deslícela hacia abajo para quitarla.
- 2) Conecte el conector del paquete de pilas (alambre rojo y negro) en el enchufe dentro del compartimiento para la pila (los agujeros del conector solamente encajan de una manera). Combine los colores de los alambres con la etiqueta de polaridad en el compartimiento, conecte la pila y escuche por un clic para asegurar la conexión.
- 3) Compruebe que el paquete de pilas esté bien conectado estirando un poco de los alambres de la pila. Si la conexión está segura, el enchufe de la pila se mantendrá en sitio.

www.uniden.com



Para un funcionamiento óptimo use solamente el paquete de pilas recargable de Uniden BT-800 suministrado con su teléfono.

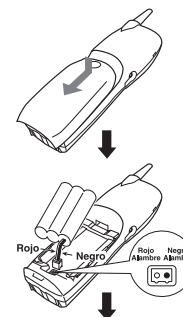

PRIMEROS PASOS [9]

PRIMEROS PASOS



- Usted puede obtener pilas de repuesto en el departamento de partes de Uniden en el (800)554-3988, de lunes a viernes desde las 8 de la mañana hasta las 5 de la tarde, u online en www.uniden.com
- El receptor debe estar siempre colocado con el teclado hacia delante para poder hacer buen contacto con los contactos de carga de la base.

4) Reponga la tapa en el receptor deslizándola hacia arriba hasta que encaje en sitio.

5) Coloque el receptor en la base con el teclado hacia delante por 15-20 horas sin interrupción. La luz del LED de la base (**charge/in use**) se iluminará una vez que el receptor sea colocado en la base. La luz del LED se iluminará sin importar si el paquete de pilas esté conectado o no.

¡NO se fie de la luz del LED como indicador de la conexión o carga de la pila!

Si el LED **charge/in use** en la base no se ilumina:

- Inquiera si el adaptador CA está conectado correctamente en la base y en el enchufe de la pared. (Use solamente el adaptador CA suministrado. No use otro adaptador.)
- Inquiera si el receptor está colocado correctamente en la base y haciendo buen contacto con los contactos de carga de la base.

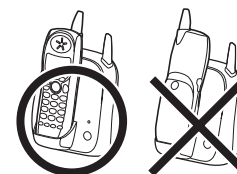
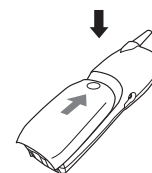

www.uniden.com

[10] PRIMEROS PASOS

Alerta de pila baja

Cuando el paquete de pilas esté muy bajo y necesité ser recargado, el teléfono está programado para eliminar las funciones y de esa manera poder guardar la potencia. Si el teléfono no está en uso, la pantalla exhibirá "Pila baja" y ningún botón funcionará.

Si el teléfono está en uso, "Pila baja" destellará en la pantalla y el receptor emitirá sonidos. Termine su conversación tan pronto le sea posible y devuelva el receptor a la base para recargarlo.



Pila baja



La información almacenada en la memoria del teléfono será mantenida por 30 minutos mientras que usted cambia la pila. Esto incluye toda la información de programación, el último número marcado, los nombres y números telefónicos en la memoria de marcación, y la lista CID.

Limpieza de los contactos de carga de la pila

Para mantener una buena carga, limpie todos los contactos de carga en el receptor por lo menos una vez al mes. Humedezca un paño con agua. Frote suavemente el paño sobre los contactos de carga hasta que toda la suciedad visible desaparezca. Seque los contactos completamente antes de poner el receptor sobre la base.



No use diluyente de pintura, benzina, alcohol u otros productos químicos. Si los usa podrían descolorar la carcasa del teléfono y dañar el brillo.

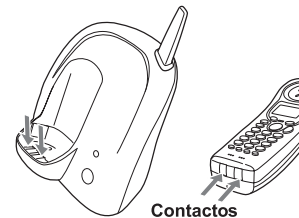

- Aunque el paquete de pilas no se use, éste se descargará gradualmente durante un largo periodo de tiempo. Para una función óptima, asegúrese de poner el receptor en la base después de una llamada telefónica.
- **Modo de conversación** - El receptor está fuera de la base y el botón *talk/flash* ha sido presionado, y un tono de marcación está presente.
- **Modo de espera** - El receptor puede estar en la base o fuera de la base, pero NO está en uso. El botón *talk/flash* no ha sido presionado y no hay tono de marcación.

www.uniden.com

PRIMEROS PASOS [11]

PRIMEROS PASOS



Use solamente el adaptador CA (AD-314) suministrado. No use ningún otro adaptador.



Coloque el cable de la corriente de una manera que no produzca un peligro de tropiezo y no lo coloque en donde pueda ser dañado y de esa manera crear un peligro eléctrico o de incendio.

[12] PRIMEROS PASOS

C. Conexión de la base y carga del receptor

- 1) Conecte el adaptador CA en el enchufe **DC IN 9V** y en un toma general de electricidad de 120 V CA en la pared.
- 2) Coloque el receptor en la base sobre una mesa o un mostrador.
- 3) Asegúrese de que el LED de **charge/in use** se encienda. Si el LED no se enciende, compruebe que el adaptador CA esté conectado y que el receptor esté haciendo buen contacto con los contactos de carga de la base.

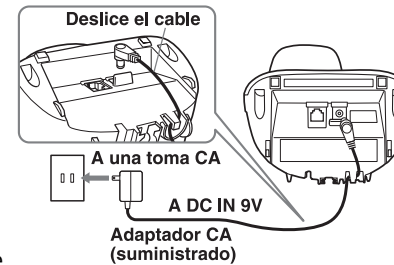

- nota**
- Conecte el adaptador CA en un enchufe de potencia continua.
 - Coloque la base cerca de un enchufe CA para que pueda desenchufar el adaptador CA fácilmente.

- Después de instalar el paquete de pilas en el receptor, cargue su receptor por lo menos de **15 á 20 horas antes de conectarlo a la línea telefónica**. Una vez que el paquete de pilas esté completamente cargado, conecte el cable de la línea telefónica en la base y en el enchufe de la pared.

- 4) Conecte el cable de la línea telefónica en el enchufe **TEL LINE** y en un enchufe telefónico cuando la pila esté completamente cargada.



Si su enchufe telefónico no es modular, comuníquese con su empresa telefónica para pedir asistencia.

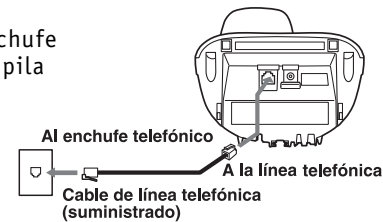

www.uniden.com

Instalación de la base en la pared

Montaje en una placa estándar de pared

Este teléfono se puede montar en cualquier placa telefónica de pared.

- 1) Conecte el adaptador CA en el enchufe **DC IN 9V**.
- 2) Coloque el cable del adaptador CA dentro del canal moldeado como se enseña.
- 3) Conecte el adaptador CA en una toma general de 120 V CA en la pared.
- 4) Conecte el cable de la línea telefónica en el enchufe **TEL LINE**. Coloque el cable dentro del canal moldeado de la manera que se enseña.
- 5) Conecte el cable de la línea telefónica en el enchufe telefónico.
- 6) Alinee los agujeros de montaje en la base con los postes de montaje en la pared. Empuje hacia adentro y hacia abajo, hasta que el teléfono esté colocado firmemente.

www.uniden.com

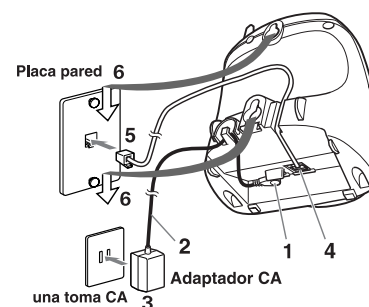

NO use una toma eléctrica CA controlada por un interruptor de corriente.

PRIMEROS PASOS

PRIMEROS PASOS [13]

Montaje directo en la pared

Si no tiene una placa estándar de pared, usted puede montar el teléfono directamente en la pared. Antes de montar su teléfono, considere lo siguiente:

- Evite los cables eléctricos, tuberías, u otros artículos detrás de la localidad para el montaje. La inserción de tornillos en áreas como estas puede ser peligrosa.
- Trate de montar su teléfono dentro de 5 pies de un enchufe telefónico que funcione, para evitar una largura excesiva de cable.
- Asegúrese de que el material de pared sea capaz de sostener del peso de la base y el receptor.
- Use tornillos #10 (con una largura mínima de 1-3/8 pulgadas) con aparatos de anclaje apropiados para la pared.

- 1) Inserte dos tornillos de montaje en la pared (con los aparatos de anclaje apropiados), 3-15/16 pulgadas aparte. Permita 1/8 de una pulgada más o menos entre la pared y las cabezas de los tornillos para montar el teléfono.
- 2) Consulte los pasos del 1 al 6 en la página 13 para montar el teléfono.

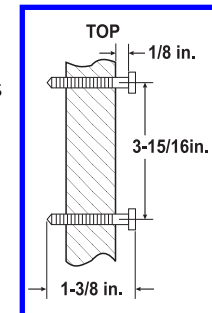

Programación de las opciones del menú

Existen cinco opciones de programación: Estas son las opciones de la Identificación de llamadas [AutoTalk, CIDCW (Identificación de llamada de llamadas en espera), el código del área], el modo de marcación y el lenguaje.

AutoTalk le permite contestar el teléfono sin presionar el botón *talk/flash*. Si el teléfono suena cuando AutoTalk esté activado, simplemente levante el receptor de la base y éste contestará la llamada automáticamente. Si el teléfono suena cuando AutoTalk esté apagado, usted deberá oprimir *talk/flash* para contestar la llamada.

Las opciones de la Identificación de llamadas (Caller ID)

Para cambiar AutoTalk y CIDCW:

- 1) Oprima y mantenga el botón *call id/menu*. La pantalla siguiente aparecerá.
- 2) Use *vol/ ▲ /▲* o *vol/ ▲ /▼* para mover el cursor a la selección que usted desea cambiar.
Oprima *select* para cambiar entre "Act" y "Apg" para AutoTalk y CIDCW.
- 3) Oprima *end* y devuelva el receptor a la base para completar la programación. El receptor volverá al modo de espera.

Cont auto	:Apg
CIDCW	:Act
Código área:	

Inserción del código del área

Para insertar el código del área:

Si usted inserta un código del área de tres dígitos en la opción "Código área", el código del área local no aparecerá en el Caller ID de sus mensajes. No programe esta opción, si su área requiere una marcación de 10 dígitos. Cuando esté revisando los mensajes de Caller ID, usted verá solamente el número local de siete dígitos. Para llamadas recibidas fuera de su código local, usted verá un número de 10 dígitos.

www.uniden.com



- Si su área requiere la marcación de 10 dígitos, no programe la opción del código del área.
- Las características del teléfono inalámbrico incluyen *AutoTalk™* y *AutoStandby™*. AutoTalk le permite contestar una llamada simplemente levantando el receptor de la base, de manera que usted no perderá el tiempo oprimiendo botones. AutoStandby le permite colgar simplemente devolviendo el receptor a la base.

1) Cuando el teléfono esté en el modo de espera, oprima y mantenga el botón **caller id/menu**. La pantalla siguiente aparecerá.

```
Cont auto :Apg
CIDCW    :Act
Código área:
```

2) Oprima el botón **vol/ ▲ / ▼** dos veces para seleccionar "Código área".

```
Cont auto :Apg
CIDCW    :Act
▶Código área:
```

3) Oprima el botón **select**.

```
Cont auto :Apg
CIDCW    :Act
Código área:█
```

4) Use los botones numéricos (**0-9**) **delete/channel** para insertar el código del área de 3 dígitos.

5) Oprima **select**. Un tono de confirmación sonará y el código será insertado.

6) Oprima el botón **end** o devuelva el receptor a la base para terminar la programación. El receptor volverá al modo de espera.

Cuando el código del área haya sido almacenado en la memoria, éste será exhibido en la pantalla. Para cambiarlo, use el botón **delete/channel** y los botones numéricos para insertar el nuevo código. Luego oprima **select**. Un tono de confirmación sonará. Para terminar la programación, oprima **end** o devuelva el receptor a la base.

```
Cont auto :Apg
CIDCW    :Act
Código área:817
```

nota

nota

Asegúrese de que la pila esté completamente cargada antes de escoger el modo de marcación.

Selección del modo de marcación

La mayoría de los sistemas telefónicos usan la marcación por tono, la cual envía tonos DTMF por las líneas telefónicas. Sin embargo, algunos sistemas telefónicos todavía usan la marcación por pulso, así como en áreas rurales. La programación implícita es la marcación por tono. Dependiendo de su sistema de marcación, programe el modo de la manera siguiente:

1) Cuando el teléfono esté en el modo de espera, oprima y mantenga el botón **caller id/menu**. La pantalla siguiente aparecerá.

```
Cont auto :Apg
CIDCW     :Act
Código área:
```

2) Oprima el botón **vol/ Δ/ ∇** tres veces para seleccionar "Mrcación".

3) Oprima el botón **select** para cambiar entre "Tono" y "Pulsé" para cada programación.

```
CIDCW     :Act
Código área:
Mrcación:Tono
```

4) Oprima el botón **end** o devuelva el receptor a la base para terminar la programación. El receptor volverá al modo de espera.

- Si no está seguro de su sistema de marcación, póngalo a la marcación por tono. Realice una llamada de prueba. Si la llamada conecta, déjelo así; si no conecta cámbielo a la marcación por pulso.
- Si su sistema telefónico requiere la marcación por pulso y usted necesita enviar tonos DTMF en situaciones especiales durante una llamada, usted puede cambiar temporalmente a la marcación por tono. (Consulte la sección "Cambio a la marcación por tono" en la página 20).

Programación del lenguaje

1) Cuando el teléfono esté en el modo de espera, oprima y mantenga el botón **caller id/menu**. La pantalla siguiente aparecerá.

```
Cont auto :Apg
CIDCW     :Act
Código área:
```

2) Oprima el botón **vol/ Δ/ ∇** cuatro veces para seleccionar "Lenguaje".

3) Oprima el botón **select** para seleccionar "Eng" (Inglés), "Fr" (Francés), o "Esp". (Español)

```
Código área:
Mrcación:Tono
Lenguaje  :Esp
```

4) Oprima el botón **end** o devuelva el receptor a la base para terminar la programación. El receptor volverá al modo de espera.

www.uniden.com



Existen tres lenguajes para escoger: inglés, francés y español.



Consulte la página 15
"Programación de las
opciones del menú"
para activar la
característica AutoTalk
si lo desea.

Recepción y transmisión de llamadas

	Con el receptor en la base	Con el receptor fuera de la base
Para contestar una llamada	Levante el receptor (AutoTalk) o levante el receptor y oprima talk/flash (AutoTalk: apagado)	Oprima talk/flash (AutoTalk: apagado), u oprima talk/flash , * /tone/ < , #/ > o cualquier otro botón numérico (AutoTalk: activado).
Para hacer una llamada	1) Levante el receptor. 2) Oprima talk/flash . 3) Espere el tono de marcación. 4) Marque el número. O	1) Oprima talk/flash . 2) Espere el tono de marcación. 3) Marque el número. O
	1) Levante el receptor. 2) Marque el número, y luego oprima talk/flash .	Marque el número, y luego oprima talk/flash .
Para colgar	Oprima end , o devuelva el receptor a la base (AutoStandby).	
Para repetir el último número marcado	1) Levante el receptor. 2) Oprima talk/flash . 3) Espere el tono de marcación. 4) Oprima redial/pause . O	1) Oprima talk/flash . 2) Espere el tono de marcación. 3) Oprima redial/pause . O
	1) Levante el receptor. 2) Oprima redial/pause , y luego oprima talk/flash .	Oprima redial/pause , y luego oprima talk/flash .

Ajuste del volumen del timbre y del auricular del receptor

Tono y volumen del timbre

Oprima los botones para subir o bajar el volumen (**vol/▲/▲** o **vol/▲/▼**) en el modo de espera para seleccionar una de las cinco combinaciones de tonos y volúmenes.

Volumen del auricular

Oprima los botones para subir o bajar el volumen (**vol/▲/▲** o **vol/▲/▼**) durante una llamada para cambiar el volumen del auricular del receptor. Esta programación se mantendrá en efecto después de terminar la llamada.

Silenciador temporal del timbre

Si el receptor está fuera de la base, simplemente oprima **end** para silenciar temporalmente el timbre entrante. El timbre sonará con la próxima llamada entrante.

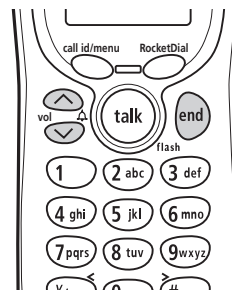



- La característica del tono solamente aplicará cuando el modo de marcación esté puesto a pulso.
- Este número especial puede ser guardado en una ubicación de memoria. Esto es referido como marcación en cadena. (Consulte la página 27).

Repetición del último número marcado

El botón **redial/pause** repite la marcación del último número marcado. Este número puede tener hasta 32 dígitos.

Cambio a la marcación por tono

Algunas empresa telefónica usan equipos que requieren la marcación por pulso (a veces referido como marcación rotativa). Si necesita insertar dígitos con la marcación por tono, usted puede cambiar a la marcación por tono durante una llamada.

Esta característica es útil cuando necesita marcar por tono para poder comunicarse con servicios automáticos, por ejemplo cuando tiene que insertar el número de cuenta bancaria después de haber conectado con el banco.

Para comenzar, haga su llamada con el modo de marcación por pulso. Una vez que la llamada conecte, oprima el botón *** /tone/ <**. Inserte el número deseado. Estos dígitos serán enviados con la marcación por tono. Cuando la llamada termine, el teléfono cambiará automáticamente a la marcación por pulso.

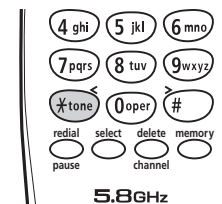

Salida del área de cobertura

Durante una llamada, según como usted vaya alejando el receptor de la base el ruido aumentará. Si sale de los límites de la cobertura de la base, su llamada terminará dentro de 1 minuto.

Selección de un canal diferente

Si encuentra interferencia durante el uso del teléfono, usted puede cambiar manualmente el canal para una operación más clara.

Esta función solamente se puede usar cuando el teléfono está en uso. Oprima el botón **delete/channel**. La pantalla exhibirá "Exploración", indicando que el teléfono está cambiando a otro canal. Para más información sobre la interferencia, consulte la página 45 bajo "Precauciones".

Radiobúsqueda (page)

Para localizar el receptor (cuando no está en la base), oprima el botón **find handset** en la base. El receptor sonará por 60 segundos. La radiobúsqueda será cancelada cuando oprima cualquier botón o cuando ponga el receptor en la base.



Transmisión rápida y llamada en espera

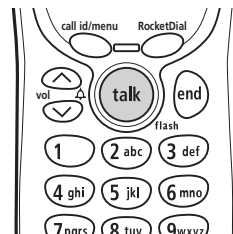

www.uniden.com

Si usted tiene el servicio de llamada en espera y un tono de llamada en espera suena mientras que está contestando una llamada, oprima **talk/flash** para aceptar la llamada en espera. Habrá una corta pausa, y luego escuchará a la nueva persona que llama. Para volver a la llamada original, oprima **talk/flash** otra vez.

nota Usted debe suscribir el servicio de Llamada en espera de su empresa telefónica local.



El circuito compander **UltraClear Plus™** elimina virtualmente el ruido de fondo. Esta tecnología innovativa, junta con 20 canales diferentes, le provee con la mejor recepción posible durante todas sus conversaciones.



Usted puede cancelar la radiobúsqueda oprimiendo el botón **find handset** en la base.



Usted debe suscribir el servicio de mensajería vocal de su empresa telefónica para poder usar esta característica. La empresa del servicio de mensajería vocal le proveerá con el número de acceso.

Indicador de mensajes de voz en espera

Si usted suscribe el servicio de mensajería vocal, usted puede usar su teléfono inalámbrico para tener acceso a su buzón de correo de voz. El LED **charge/in use** en la base de su teléfono destellará siempre que tenga mensajes esperando en su buzón de correo de voz.

Simplemente, programe su número de acceso en el botón **RocketDial**, y usted podrá obtener sus mensajes con el toque de un sólo botón. (El proveedor del servicio de mensajería vocal le suministrará con el número de acceso. Este número puede ser simplemente un número telefónico. Consulte la información suministrada por su proveedor.)

Usted necesitará reiniciar ocasionalmente el indicador si éste se mantiene encendido después de haber escuchado los mensajes. Para reiniciar el indicador, oprima y mantenga el botón **find handset** por 5 segundos.

Almacenamiento de nombres y números telefónicos

La marcación por memoria le permite marcar un número usando unas cuantas presiones de botones. Su teléfono inalámbrico almacena 10 nombres/números en el receptor.

- 1) Con el teléfono en el modo de espera, oprima el botón **memory**. La pantalla mostrará "Selec memoria".
- 2) Oprima **vol/▲/△/∧** or **vol/▲/▽/∨**, o inserte un número (1-10) para seleccionar la ubicación de memoria en la cual usted desea guardar el número.

```
Selec memoria
01
02 JOHN DOE
```

- 3) Oprima **memory** o **select**.
- 4) La pantalla exhibirá "Guardar nombre" y el cursor destellará indicando que la pantalla está lista para que se inserte el nombre.

```
01:(Vacío)
Oprima Select
para editar
```

```
Guardar nombre
```

Si la pantalla de corrección (Edit) aparece, la ubicación de memoria ya está programada. Entonces, usted podrá cambiar la entrada en esta ubicación, o borrarla, o seleccionar "Ir hacia atrás" para escoger otra ubicación.

```
Editado memo01
Borrar memo01
Ir hacia atrás
```

- 5) Para insertar un nombre (hasta 13 caracteres), use los botones numéricos.
 - Consulte "Pasos para insertar nombres y caracteres especiales" en la página 25.
 - Use los botones **#/>** y *** /tone/ <** para mover el cursor al espacio deseado.
 - Use **delete/channel** para borrar los caracteres según sea necesario.
 - Oprima y mantenga **delete/channel** para borrar todos los caracteres.
 - Si no se necesita un nombre, vaya al paso 6.

www.uniden.com

MARCACIÓN POR LA MEMORIA [23]



- En la operación de marcación por memoria, usted debe oprimir un botón dentro de 30 segundos o sino el teléfono volverá al modo de espera. Si pone el receptor en la base, el teléfono también volverá al modo de espera.
- Usted tendrá 30 segundos después de oprimir **memory** o **select** para insertar el número que desee guardar. De otra manera, un tono de error sonará y el teléfono volverá al modo de espera.

MARCACIÓN POR LA MEMORIA



La característica de la pausa es útil para llamadas de larga distancia, para marcar tarjetas de crédito, o secuencias que requieran una pausa entre dígitos.

6) Oprima **memory** o **select**. La pantalla exhibirá "Guardar número". El cursor destellará indicando que la pantalla está lista para insertar el número.

```
Guardar número
█
```

7) Use los botones numéricos, ***** /**tone**/ **<** o **#** / **>** para insertar el número telefónico. El número telefónico no puede pasar de los 20 dígitos. Use **redial/pause** para insertar una pausa en la secuencia de marcación. La pantalla mostrará una "P". Cada pausa cuenta como un dígito y representa una dilación de dos segundos entre los dígitos. Use **delete/channel** para borrar los dígitos según sea necesario.

```
Guardar número
8007303456█
```

8) Oprima **memory** o **select**. Usted oirá un tono de confirmación, y la pantalla siguiente aparecerá. La programación estará completa. Por ejemplo, si usted guarda un nombre y un número en la ubicación de memoria 01, la pantalla mostrará "Memo01 guardada". Después de unos 2 segundos, la pantalla siguiente aparecerá. Repita los pasos del 2 al 8 para guardar más números.

```
Memo01 guardada
```

```
01#Movies
02 JOHN DOE
03 MOM AND DAD
```

9) Oprima **end** para salir del modo de programación de la memoria, y volver a la espera.

Pasos para insertar nombres y caracteres especiales

Consulte las letras en los botones numéricos para seleccionar los caracteres deseados. Con cada presión de un botón numérico, el carácter aparecerá en el orden siguiente: primero las letras mayúsculas, luego las letras minúsculas y finalmente el número correspondiente al botón.

Si comete un error durante la inserción de un nombre

Use el botón *** /tone/ <** o **#/ >** para mover el cursor al carácter incorrecto. Oprima el botón **delete/channel** para borrar el carácter erróneo. Luego, inserte el carácter correcto. Para borrar todos los caracteres, oprima y mantenga el botón **delete/channel**.

Por ejemplo, para insertar **Movies**.

- 1) Levante el receptor. Oprima **memory**.
- 2) Oprima un número u oprima el botón **vol/ Δ/Λ** o **vol/ Δ/∇** para seleccionar la ubicación de memoria.
- 3) Oprima **memory** o **select**.
- 4) Oprima **memory** o **select**. (Cuando haya información guardada en la ubicación seleccionada, la pantalla exhibirá "Editar memoXX". Consulte la página 28 para más información sobre la "Corrección y almacenamiento de un nombre y/o número telefónico".)
- 5) Oprima **6** y luego **#/ >** para mover el cursor a la derecha.
- 6) Oprima **6** seis veces.
- 7) Oprima **8** seis veces.
- 8) Oprima **4** seis veces.
- 9) Oprima **3** cinco veces.
- 10) Oprima **7** ocho veces.
- 11) Cuando termine, oprima **memory** o **select**.

Para continuar el almacenamiento del número telefónico, proceda al paso 7 en la página 24.

www.uniden.com

Botones	Número de veces que un botón es presionado								
	1	2	3	4	5	6	7	8	9
1	1								
2 abc	A	B	C	a	b	c	2		
3 def	D	E	F	d	e	f	3		
4 ghi	G	H	I	g	h	i	4		
5 jkl	J	K	L	j	k	l	5		
6 mno	M	N	O	m	n	o	6		
7 pqrs	P	Q	R	S	p	q	r	s	7
8 tuv	T	U	V	t	u	v	8		
9 wxyz	W	X	Y	Z	w	x	y	z	9
0 opar	*	#	-	&	<	>	(vacío)	0	

MARCACIÓN POR LA MEMORIA [25]



Si el próximo carácter usa el mismo botón numérico, usted deberá oprimir el botón **#/ >** para mover el cursor a otro espacio. De otra manera, la próxima vez que usted presione el botón numérico, éste cambiará el carácter que fue previamente programado.

MARCACIÓN POR LA MEMORIA



- Si usted presiona **memory** o **select** antes de presionar **talk/flash**, usted podrá confirmar el nombre y el número almacenado en la ubicación de memoria.
- Siempre que esté usando una pantalla del menú de la memoria, usted deberá oprimir un botón dentro de 30 segundos, sino el teléfono volverá al modo de espera.

Ejecución de llamadas con la marcación por memoria

Marcación por la memoria desde el modo de espera

- 1) Oprima el botón **memory**. El receptor exhibirá sus ubicaciones de memoria programadas.
- 2) Inserte el número (1-9), u oprima el botón **vol/▲/▼** o **vol/▲/▲** para seleccionar la ubicación de memoria que usted desea marcar.
- 3) Oprima el botón **talk/flash**. La pantalla exhibirá "Hablir" y la programación del volumen. Entonces, el número exhibido será marcado.

```
Selec memoria
01 Movies
02 JOHN DOE
```

```
-Hablir-
8007303456
```



Para salir sin marcar de la función de la memoria, oprima **end**. El receptor volverá al modo de espera.

Marcación por memoria desde el modo de conversación

1) Oprima **talk/flash**. La pantalla exhibirá "Hablr" y la programación del volumen.



2) Oprima **memory**.

3) Oprima **vol/▲/△** o **vol/▲/▽**, o inserte un número (**1-0**) para seleccionar la ubicación de memoria del número telefónico deseado. Si usted oprime **select**, el número será marcado.

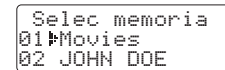

4) El número telefónico en la memoria será marcado cuando presione el botón **select**.

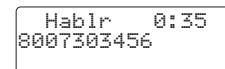

5) Para colgar, oprima **end**.

Marcación en cadena

Las ubicaciones de memoria del receptor no están limitadas a números telefónicos. Usted también puede guardar un grupo de números (hasta 20 dígitos), el cual usted necesitará insertar una vez que su llamada sea establecida. Esto es referido como marcación en cadena.

Un ejemplo de esto podría ser el número de su cuenta bancaria. Una vez que haya establecido su llamada con su banco y se le pida insertar el número de su cuenta, oprima **memory** y seleccione el número de ubicación en donde se encuentra el número especial. Luego, oprima **select**.

Guarde su número especial con un nombre para identificarlo.

(Consulte "Almacenamiento de números telefónicos y nombres" en la página 23.)

www.uniden.com

MARCACIÓN POR LA MEMORIA [27]

MARCACIÓN POR LA MEMORIA

Corrección de un nombre y/o número telefónico almacenado

- 1) Oprima **memory**. La pantalla mostrará "Selec memoria".
- 2) Oprima **vol/▲/▲** o **vol/▲/▼**, o inserte un número (**1-0**) para seleccionar la ubicación de memoria que usted desea cambiar, y oprima **memory** o **select**.
- 3) Oprima **memory** o **select**. La pantalla siguiente aparecerá con el número de la ubicación de memoria que usted haya seleccionado.
- 4) Oprima **vol/▲/▲** o **vol/▲/▼** para seleccionar "Editar memoXX", y luego oprima **memory** o **select**. La pantalla siguiente aparecerá. El cursor destellará indicando que la pantalla está lista para corregir el nombre. Cuando no haya ningún nombre, el cursor aparecerá al comienzo de la segunda línea.
- 5) Use los botones numéricos, ***/tone/<**, **#/>** o **delete/channel** para corregir el nombre. (Consulte la página 25). Para corregir solamente el número telefónico, omite este paso.
- 6) Oprima **memory** o **select**. La pantalla siguiente aparecerá. El cursor destellará indicando que la pantalla está lista para corregir el número.

```
Selec memoria
01#Movies
02 JOHN DOE
```

```
01:Movies
8007303456
```

```
▶Editar memo01
Borrar memo01
Ir hacia atrás
```

```
Guardar nombre
Movies█
```

```
Guardar número
8007303456█
```

7) Use el botón numérico, o ***/tone/<, #/>**, o **redial/pause** o **delete/channel** para corregir el número telefónico. El número telefónico no puede tener más de 20 dígitos (consulte la página 24). Si no quiere cambiar el número telefónico omita este paso.

8) Oprima **memory** o **select**. Si usted cambia el nombre o el número telefónico, una pantalla de confirmación aparecerá. Si está correcta, oprima **vol/Δ/Λ** y luego **select**. Usted oír un tono de confirmación, y la pantalla siguiente aparecerá. La programación estará terminada. Por ejemplo, si usted corrige un nombre en la ubicación de memoria 01, la pantalla mostrará "Memo01 guardada". Después de unos 2 segundos, la pantalla exhibirá "Select Memory".

```
¿Remplazar memo?
Si
▶No
```

```
Memo01 guardada
```

```
01▶Movies
02 JOHN DOE
03 MOM AND DAD
```

9) Oprima **end** para volver al modo de espera.

Borrado de un nombre y un número telefónico almacenado

- 1) Oprima **memory**, la pantalla mostrará "Selec memoria".
- 2) Oprima **vol/ Δ/Λ** o **vol/ Δ/∇**, o inserte un número (**1-0**) para seleccionar la ubicación de memoria que usted desee borrar.
- 3) Oprima **memory** o **select**.
- 4) Oprima **memory** o **select**. La pantalla de corrección aparecerá con el número de ubicación de memoria que usted haya seleccionado.
- 5) Oprima **vol/ Δ/∇** para mover la flecha hacia abajo a "Borrar memoXX".
- 6) Oprima **memory** o **select**. La pantalla exhibirá "¿Borrar memoXX?".
- 7) Oprima **vol/ Δ/Λ** para mover la flecha a "Si".
- 8) Oprima **select** o **delete/channel**. Usted oirá un tono de confirmación, y la pantalla exhibirá "MemoXX borrada".
- 9) Después de unos 2 segundos, la pantalla volverá a "Selec memoria". Usted podrá borrar esta información en otra ubicación de memoria (vuelva al paso2) u oprima end para volver al modo de espera.

```
Selec memoria
01 Movies
02 JOHN DOE
```

```
02:JOHN DOE
5452930
```

```
▶ Editar memo02
  Borrar memo02
  Ir hacia atrás
```

```
¿Borrar memo02?
 Si
▶ No
```

```
Memo02 borrada
```

```
01 Movies
02▶
03 MOM AND DAD
```

RocketDial

Usted puede almacenar su número más frecuentemente llamado en la ubicación del RocketDial. RocketDial le permite marcar el número con un sólo toque de botón. (No se necesitará oprimir **talk/flash**. El teléfono marcará automáticamente el número almacenado). Si usted suscribe al servicio de mensajería vocal, usted puede guardar el número de acceso en esta ubicación.

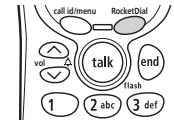

Almacenamiento y corrección en el botón RocketDial

1) Cuando el teléfono esté en el modo de espera, oprima y mantenga el botón **RocketDial**. La pantalla siguiente aparecerá.

Guardar número

Si el botón RocketDial está ya programado, la pantalla para corregir aparecerá. Oprima **vol/Δ/Λ** o **vol/Δ/∇** para seleccionar "Editar número", y luego oprima **select**.

Editar número
Borrar número
Ir hacia atrás

2) Guarde el número siguiendo el paso número 7 como se explica en "Almacenamiento de nombres y números" en la página 24.

Guardar número
800

3) Oprima el botón **select**.

Usted oirá un tono de confirmación, y "Número guardado" aparecerá en la pantalla. El almacenamiento en la memoria estará completo.

Número guardado

Ejecución de llamadas con RocketDial

Cuando el teléfono esté en el modo de espera, simplemente oprima **RocketDial**. El número almacenado en la ubicación RocketDial será marcado instantáneamente.

www.uniden.com



- **RocketDial**® es un botón de marcación rápida de un sólo toque, que marca el número más frecuentemente llamado. El número marcado, es un número preprogramado por el usuario.
- El número almacenado en el RocketDial es independiente de los números guardados en la marcación por memoria.
- Si el RocketDial no tiene ningún número almacenado, el receptor sonará rápidamente y el teléfono no marcará.

ROCKETDIAL

ROCKETDIAL [31]

Borrado del número en el RocketDial

- 1) Cuando el teléfono esté en el modo de espera, oprima y mantenga **RocketDial**. La pantalla siguiente aparecerá.
- 2) Oprima **vol/▲/▲** o **vol/▲/▼** para seleccionar "Borrar número".
- 3) Oprima **select**. La pantalla siguiente aparecerá.
- 4) Oprima **vol/▲/▲** para mover la flecha a "si".
- 5) Oprima **select** o **delete/channel**.
Usted oirá un tono de confirmación y la pantalla siguiente aparecerá. Después de 2 segundos, el receptor volverá al modo de espera.

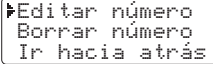

```
▶ Editar número
  Borrar número
  Ir hacia atrás
```

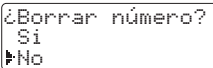

```
¿Borrar número?
  Si
  ▶ No
```



```
Número borrado
```

Identificación de llamadas (Caller ID) e Identificación de llamadas de Llamadas en espera (CIDCW)

Usted debe suscribir el servicio de Identificación de llamadas con su proveedor de servicio telefónico local para usar esta característica.

Cuando el teléfono suene, la característica de Caller ID le permitirá ver el nombre, el número telefónico de la persona que llame, la fecha y la hora. Con CIDCW (Identificación de llamadas de llamadas en espera), usted oír un tono de llamada en espera mientras que usted esté contestando una llamada, y los datos de Caller ID serán exhibidos. Para aceptar la llamada en espera, oprima el botón *talk/flash* (consulte la página 21). Además, usted podrá marcar el número almacenado en la lista de Caller ID o guardar los datos en su lista de memoria.

Cuando el teléfono suene

- 1) Cuando se reciba el mensaje de Caller ID, la pantalla mostrará el número telefónico de la persona que llame, con la fecha y la hora. La información de la llamada entrante será guardada en el registro de Caller ID. Si el servicio de Caller ID incluye el nombre de la persona que llama, éste será exhibido en la pantalla (hasta 15 letras.)

La fecha y la hora en que ha sido recibido	5/17 12:30PM 03
Nombre de la persona que llama	Jane Smith
Número telefónico de la persona que llama	214-555-1234

Usted podrá recibir cualquiera de los siguientes mensajes:

Cuando reciba datos inválidos	Incomplete data
Cuando reciba un nombre privado	Private Name
Cuando reciba un número privado	Private Number
Cuando reciba un nombre desconocido	Unknown Name
Cuando reciba un número desconocido	Unknoen Number

www.uniden.com

CARACTERÍSTICAS DE LA IDENTIFICACIÓN DE LLAMADAS [33]



- Si usted contesta una llamada antes de recibir el mensaje de Caller ID (por ejemplo: antes del segundo timbre), el mensaje de Caller ID no aparecerá.
- Cuando la llamada se reciba vía una compañía telefónica que no ofrece el servicio de Caller ID, el número telefónico y el nombre no aparecerán en la pantalla. (Esto incluye llamadas internacionales).
- Cuando la llamada sea vía una central privada automática de conmutación (PBX), el número telefónico y el nombre de la persona que llama, puede que no sean mostrados en la pantalla.

CARACTERÍSTICAS DE LA IDENTIFICACIÓN DE LLAMADAS



nota

- En la operación de Caller ID, si no presiona ningún botón dentro de 30 segundos, un tono de error se escuchará y el teléfono volverá al modo de espera.
- Si llega un nuevo mensaje vía un sistema telefónico que no ofrece el servicio de Identificación de llamadas, la información no será almacenada.
- Cada mensaje puede tener hasta 15 caracteres para el nombre y el número telefónico.
- La cantidad de llamadas del mismo Caller ID aparecerá al lado de la hora de la recepción. Una vez que usted lea el nuevo mensaje, el número desaparecerá.

2) Cuando levante el teléfono, la pantalla cambiará a "Hablar" (AutoTalk está activado).



nota Los errores de datos aparecen como "■".

Visualización de la lista de los mensajes de Caller ID

La lista de Caller ID guarda la información de 30 llamadas entrantes, hasta las llamadas que no han sido contestadas.

1) Oprima **call id/menu**.

La pantalla sumaria aparecerá y mostrará la cantidad de mensajes nuevos y el total de los mensajes.

```
Caller ID
Nuevo:01
Total:02
```

2) Oprima **vol/▲/▼** para exhibir el último de los mensajes Caller ID.

```
5/17 12:30PM 03
Jane Smith
214-555-1234
```

3) Oprima **vol/▲/▼** para ver el próximo mensaje. U oprima **vol/▲/▲** para ver el mensaje anterior.

4) Oprima **end** para volver al modo de espera.

Borrado de información de la lista de Caller ID

El teléfono inalámbrico guarda hasta 30 nombres/números de Caller ID. Si el teléfono recibe el mensaje de Caller ID número 31, el mensaje más viejo en la lista será automáticamente borrado. Los datos de Caller ID también se pueden borrar manualmente.

Borrado de un mensaje de Caller ID

- 1) Oprima el botón **caller id/menu** en el modo de espera.
Encuentre el mensaje que desea borrar de la lista de Caller ID presionando el botón **vol/▲/△** o **vol/▲/▽**.

```
5/17 12:30PM 03
Jane Smith
214-555-1234
```

- 2) Oprima el botón **delete/channel**.

```
¿Borrar mensaje?
▶Si
No
```

- 3) Oprima el botón **vol/▲/△** o **vol/▲/▽** para seleccionar "Si" o "No".

- 4) Oprima select o **delete/channel**.

Cuando la flecha esté en "Si":

Un tono sonará y el mensaje de Caller ID será borrado.

El próximo mensaje de Caller ID será exhibido.

Cuando la flecha esté en "No":

La pantalla volverá al mensaje de Caller ID.

Borrado de todos los nombres/números de Caller ID

- 1) Oprima el botón **caller id/menu**.
- 2) Oprima el botón **delete/channel**.

```
Caller ID
Nuevo:01
Total:02
```

www.uniden.com

CARACTERÍSTICAS DE LA IDENTIFICACIÓN DE LLAMADAS [35]



- Durante el uso de la pantalla "¿Borrar todo?" o "¿Borrar mensaje?", si no presiona ningún botón dentro de 30 segundos, un tono de error sonará y el receptor volverá al modo de espera.
- Si recibe una llamada o una radiobúsqueda, la operación del borrado será cancelada y el teléfono volverá a la espera, y así usted podrá contestar la llamada.

3) Oprima el botón **vol/▲/△** o **vol/▲/▽** para seleccionar "Si" o "No".

```
¿Borrar todo?  
Si  
No
```

4) Oprima **select** o **delete/channel**.

Cuando la flecha esté en "Si":

Un tono sonará y todos los mensajes de Caller ID almacenados serán borrados.

```
Caller ID  
Total:00
```

Cuando la flecha esté en "No":

La pantalla volverá a la pantalla sumaria.

```
Caller ID  
Nuevo:01  
Total:02
```

Uso de la lista de Identificación de llamadas

Ejecución de una llamada con la lista de Caller ID

Usted puede hacer una llamada con la lista de Caller ID. El teléfono inalámbrico almacena hasta 30 mensajes (nombres y números de Caller ID).

- 1) Oprima el botón **caller id/menu**. Seleccione el número telefónico que desea marcar presionando el botón **vol/▲/△** o **vol/▲/▽**.
- 2) Oprima **talk/flash**. El número telefónico exhibido será marcado automáticamente.

5/17 12:30PM 03
Jane Smith
214-555-1234

Hablar
2145551234

nota

Usted puede hacer una llamada en el modo de conversación. Oprima **talk/flash**, luego oprima **call id/menu**. Seleccione el número telefónico que desee marcar presionando **vol/▲/△** o **vol/▲/▽**, y luego oprima **select**. El número telefónico exhibido será marcado.

Llamadas de larga distancia y programación/cancelación del código del área

La presión del número **1** mientras que la información de Caller ID está exhibida (primer paso) pondrá el prefijo "1" en la pantalla para poder hacer una llamada de larga distancia. La presión del número **3** programará o cancelará una programación del código del área.

nota

- Usted no podrá hacer una llamada con la lista de Caller ID si su teléfono inalámbrico no está conectado a una central privada automática de conmutación (PBX).
- Cuando se haya programado una llamada de larga distancia, un "1" aparecerá en la pantalla.

CARACTERÍSTICAS DE LA IDENTIFICACIÓN DE LLAMADAS

nota

Usted no puede almacenar un mensaje de Caller ID si no hay ningún número telefónico en el mensaje.

Almacenamiento de mensajes de Caller ID en la marcación por memoria

Los mensajes (nombres y números de Caller ID) exhibidos en la lista de Caller ID se pueden almacenar en la marcación por memoria.

1) Oprima **call id/menu**.

Seleccione el número telefónico para almacenarlo en la lista de Caller ID oprimiendo **vol/▲/▲** o **vol/▲/▼**.

```
5/17 12:30PM 03
Jane Smith
214-555-1234
```

2) Oprima **memory**.

3) Oprima **vol/▲/▲** o **vol/▲/▼** o inserte un número (**1-0**) para seleccionar la ubicación de memoria en la que va a guardar el número.

```
Selec memoria
01#
02 JOHN DOE
```

4) Oprima **select**.

Usted oír un tono de confirmación, y el número será almacenado en la memoria. La pantalla volverá a la lista de Caller ID.

```
5/17 12:30PM 03
Jane Smith
214-555-1234
```

nota

Si ya hay un número almacenado en la ubicación de memoria seleccionada, la pantalla exhibirá una confirmación.

Oprima **vol/▲/▲** para seleccionar "Yes". Oprima **select** para cambiar la información. La pantalla volverá a la lista de Caller ID.

```
¿Remplazar memo?
Si
No
```

Cambio del código digital de seguridad

El código digital de seguridad es un código de identificación usado para conectar el receptor con la base. Normalmente, la programación del código no es necesaria. La primera vez que usted cargue el receptor, el código de seguridad será programado automáticamente.

En raras situaciones en las que usted sospeche que otro teléfono inalámbrico esté usando el mismo código digital de seguridad, usted podrá cambiar el código.

- 1) Quite el receptor de la base. Oprima y mantenga el botón **find handset** en la base.
- 2) Mientras mantiene el botón **find handset**, coloque el receptor en la base y déjelo ahí por más de 3 segundos. Un código nuevo de seguridad al azar será programado.

Instalación de la pinza para la correa

Para conectar la pinza

Inserte la pinza en los agujeros en cada lado del receptor. Oprima hacia abajo hasta que encaje.

Para quitar la pinza

Estire de los dos lados de la pinza para soltarla de los agujeros.

Instalación de los audífonos

Usted puede utilizar su teléfono con unos audífonos opcionales, el Uniden HS910. Para usar esta característica, inserte el audífono en el enchufe para éstos. Su teléfono estará preparado para conversaciones a manos libres. (Los audífonos se pueden comprar, llamando al Departamento de Partes de Uniden, o visitando la página oficial de Uniden. Consulte la página 3 "Guía de referencia rápida").

www.uniden.com



INFORMACIÓN ADICIONAL [39]



- Para protegerlo de llamadas erróneamente cobradas, las cuales pueden suceder cuando su teléfono es activado por otro equipo, el teléfono inalámbrico le provee **AutoSecure™**. Esta característica bloquea electrónicamente su teléfono cuando el receptor está en la base. Además, la seguridad digital **Random Code™** selecciona automáticamente uno de más de 262,000 códigos de seguridad para el receptor y la base.
- Si el paquete de pilas del receptor está completamente descargado o si quita el paquete de pilas del receptor, el código digital de seguridad se perderá. Si esto sucede, la próxima vez que el paquete de pilas sea recargado, un código digital nuevo se programará automáticamente.

INFORMACIÓN
ADICIONAL

Nota sobre las fuentes de alimentación

Reemplazo y cuidado de la pila

Cuando el tiempo de operación se acorte, aunque se haya recargado la pila, por favor reemplácela. Con el uso normal, su pila debe durar por lo menos un año. Por favor, contacte la tienda en donde hizo la compra o el Departamento de partes de Uniden para comprar una pila de reemplazo.

Aviso: Para evitar el riesgo de daños personales y a su propiedad por causa de incendio o choque eléctrico, use solamente el modelo de pila de Uniden y el adaptador específico de Uniden diseñados para este producto.

Fallo de electricidad

Durante un periodo en el cual no hay suministro de electricidad, usted no podrá hacer o recibir llamadas con el teléfono.

¡Atención!

- Use solamente el paquete de pila de Uniden especificado.
- No quite la pila del receptor para cargarla.
- Nunca tire la pila en el fuego, ni la desmonte, ni la caliente.
- No quite o dañe la caja de la pila.

Preservación

Para mantener una buena carga, limpie todos los contactos de carga en el receptor por lo menos una vez al mes.

Humedezca un paño con agua. Frote suavemente el paño sobre los contactos de carga hasta que toda la suciedad visible desaparezca. Seque los contactos completamente antes de poner el receptor sobre la base.

Cuidado

No use diluyente de pintura, benzina, alcohol u otros productos químicos. Si los usa podrían descolorar la carcasa del teléfono y dañar el brillo.

Solución de problemas

Si su teléfono inalámbrico no está funcionando según sus expectativas, trate las sugerencias descritas abajo.

Síntoma	Sugerencia
El LED <i>charge/in</i> use no se ilumina cuando se pone el receptor en la base.	<ul style="list-style-type: none"> • Asegúrese de que el adaptador CA esté conectado en la base y en la toma de la pared. • Asegúrese de que el receptor esté correctamente colocado en la base. • Asegúrese de que los contactos de carga en el receptor estén limpios.
El audio suena débil y/o raspa.	<ul style="list-style-type: none"> • Mueva el receptor y/o la base a una localidad diferente lejos de objetos metálicos o aparatos domésticos y trate otra vez. • Oprima el botón <i>delete/channel</i> en el modo de conversación para eliminar el ruido de fondo. • Asegúrese de que el receptor no esté muy lejos de la base.
No se pueden hacer o recibir llamadas.	<ul style="list-style-type: none"> • Investigue los dos extremos de la línea telefónica. • Asegúrese de que el adaptador CA esté conectado en la base y en la toma de la pared. • Desconecte el adaptador CA por unos minutos, y luego reconéctelo. • Cambie el código digital de seguridad (consulte la página 39). • Asegúrese de que el receptor no esté muy lejos de la base.

www.uniden.com

INFORMACIÓN ADICIONAL [41]

INFORMACIÓN
ADICIONAL

Síntoma	Sugerencia
El receptor no suena o recibe una radiobúsqueda (page).	<ul style="list-style-type: none"> • El paquete de pilas de Níquel-Cadmio puede estar débil. Cargue la pila de 15 á 20 horas. • El receptor puede estar muy lejos de la base. • Ponga la base lejos de aparatos domésticos y de objetos metálicos. • Cambie el código digital de seguridad (consulte la página 39). • Investigue el paquete de pilas para asegurar que hay una conexión segura. • Asegúrese de que el volumen del timbre no esté apagado.
Interferencia severa de ruido.	<ul style="list-style-type: none"> • Mantenga el receptor lejos de hornos microondas, ordenadores (PC), juguetes de control remoto, micrófonos inalámbricos, sistemas de alarma, intercomunicadores, monitorizadores de habitaciones, luces fluorescentes, y aparatos eléctricos. • Muévase a otra localidad o apague la fuente de la interferencia.
El Caller ID no sale en la pantalla.	<ul style="list-style-type: none"> • La llamada fue contestada antes del segundo timbre. • La llamada fue realizada por una centralita telefónica. • Cargue el receptor. • Su servicio de Caller ID puede que no esté activado; comuníquese con su proveedor de servicio telefónico.
El indicador de mensaje de voz no funciona.	<ul style="list-style-type: none"> • Comuníquese con su compañía telefónica local para asegurar que su teléfono está recibiendo señales de mensajes FSK.
Si todavía tiene problemas.	<ul style="list-style-type: none"> • Llame a nuestra línea de ayuda en el 1-800-297-1023.

Daños ocurridos por consecuencia de líquido

La humedad y el líquido pueden dañar su teléfono inalámbrico. En caso de inmersión accidental, por favor lea los siguientes pasos.

Caso	Acción
Si el receptor o la base están expuestos a humedad o líquido, pero si el líquido solamente afecta el exterior de la carcasa de plástico.	Seque el líquido y use el teléfono normalmente.
Si ha entrado humedad o líquido dentro de la carcasa de plástico (por ejemplo, si se puede oír líquido en el teléfono o si ha entrado líquido en el compartimiento de la pila o en las aberturas de ventilación en la base.)	<p>Receptor:</p> <ol style="list-style-type: none"> 1. Quite la tapa de la pila y deje que se ventile. 2. Quite el paquete de pilas desconectándolo. 3. No ponga la tapa de la pila y deje desconectado el paquete de pilas por lo menos 3 días. 4. Una vez que el receptor esté completamente seco, reconecte el paquete de pilas y la tapa. 5. Recargue el paquete de pilas por 20 horas en la base antes de usar el teléfono. <p>Base:</p> <ol style="list-style-type: none"> 1. Desconecte el adaptador CA de la base para cortar la corriente eléctrica. 2. Desconecte el cable telefónico de la base. 3. Deje que se seque por lo menos 3 días. <p>IMPORTANTE: Usted debe desconectar la línea telefónica mientras que recarga el paquete de pilas para evitar la interrupción de la carga.</p> <p>CUIDADO: NO use un horno de microondas para secar el teléfono o la base. Esto causará daños permanentes al receptor, a la base y al horno microondas.</p> <p>Después de seguir estos pasos, si su teléfono inalámbrico todavía no funciona, por favor envíelo a: Uniden America Corporation Parts and Service Division 4700 Amon Carter Blvd. Ft. Worth, TX 76155 1-800-554-3988 De lunes a viernes de las 8 de la mañana hasta las 5 de la tarde, hora central</p>

www.uniden.com

INFORMACIÓN ADICIONAL [43]

INFORMACIÓN
ADICIONAL

Información general

El teléfono cumple con las partes 15 y 68 de la FCC.
Temperatura de operación: -10° to 50°C (+14°F hasta +122°F)

Información del adaptador CA

Número de pieza del adaptador CA: AD-314
Voltaje de entrada: 120V AC 60Hz
Voltaje de salida: 9V DC 350 mA

Información de la pila:

Número de pieza de la pila: BT-800
Capacidad: 800 mAh, 3.6V



Usted también puede usar la pila BT-905, pero la duración del uso es de menos tiempo que la de la pila BT-800. Compre la pila BT-800 online en www.uniden.com

Frecuencia

925.181-927.451 MHz
5739.320-5746.130 MHz



- Para evitar daños al teléfono use solamente las partes AD-314 y BT-800 (o BT-905 de menos duración) con su teléfono.
- Si el receptor no se pone en la base, la duración actual del modo de conversación será reducida respectivamente a la cantidad del tiempo que el receptor estuvo fuera de la base.

Recargue su teléfono regularmente, colocando el receptor en la base después de cada llamada. Cuando el tiempo de funcionamiento se acorte, aunque la pila esté recargada, por favor, reemplácela. Con uso normal, la pila debe durar por lo menos un año.

Adaptadores y pilas de reemplazo se pueden comprar de su agente local de Uniden o comunicándose con el Departamento de partes de Uniden (800) 554-3988. Las horas son de las 8 de la mañana hasta las 5 de la tarde, hora central, de lunes a viernes.

También, se puede comunicar con nosotros por la página oficial de Uniden www.uniden.com

Las especificaciones, características y disponibilidad de los accesorios opcionales están sujetas a cambios sin previo aviso.

¡PRECAUCIONES!

Antes de leer cualquier otra cosa, por favor observe lo siguiente:

¡Advertencia!

Uniden America Corporation no representa que esta unidad sea a prueba de agua. Para reducir el riesgo de incendio, sacudidas eléctricas o daños a la unidad, no la exponga a la lluvia o a la humedad.

Advertencia sobre las pilas recargables de Níquel-Cadmio

- Este equipo contiene una pila recargable de Níquel-Cadmio.
- Cadmio es un químico conocido en el estado de California como causante de cáncer.
- La pila recargable de Níquel-Cadmio contenida en esta unidad, puede explotar si es arrojada al fuego.
- No haga cortocircuito en la pila.
- No cargue la pila recargable de Níquel-Cadmio utilizada en este equipo, en un cargador que no sea el designado para cargarla como se especifica en esta guía. La utilización de otro cargador puede dañar la pila, o causar que ésta explote.

¡LAS PILAS RECARGABLES DE NÍQUEL-CADMIO DEBEN SER RECICLADAS O ELIMINADAS CORRECTAMENTE!

- Uniden participa voluntariamente en el programa industrial RBRC® para recolectar y reciclar las pilas de Níquel Cadmio cuando están gastadas, o cuando son reclamadas dentro de los Estados Unidos. El programa RBRC® provee una alternativa más conveniente que tirar las pilas de Níquel Cadmio en la basura o en los vertederos de basura municipales, lo cual es ilegal en algunas áreas.
- Con el programa RBRC®, Uniden le facilita la devolución de las pilas usadas a los agentes locales que reemplazan pilas de Níquel Cadmio. Además, puede comunicarse con su centro de reciclaje local para recibir información sobre los lugares en los que puede devolver las pilas usadas. Por favor llame al 1-800-8-BATTERY para más información sobre el reciclaje de las pilas de Ni Cd en su área. La participación de Uniden en este programa es parte de su compromiso para proteger nuestro medio ambiente y conservar los recursos naturales.
- RBRC® es una marca registrada de Rechargeable Battery Recycling Corporation.



¡ El signo de exclamación dentro de un triángulo equilátero, pretende alertar al usuario sobre la presencia de instrucciones importantes operativas y de preservación (servicio), en la literatura que acompaña este aparato.

Uniden trabaja para reducir el contenido de plomo en nuestros cables cubiertos de PVC en nuestros productos y accesorios.

www.uniden.com

¡AVISO!

Los cables en este producto y/o accesorios contienen plomo, un químico conocido en el estado de California como causante de defectos de nacimiento y otros daños reproductivos. **Lávese las manos después de manipularlo.**

Instrucciones De Seguridad Importantes

Cuando utilice su equipo telefónico, estas precauciones básicas deben ser siempre seguidas para reducir el riesgo de incendio, descarga eléctrica y lesiones a personas.

1. Lea y comprenda todas las instrucciones.
2. Siga todas las advertencias e instrucciones marcadas en el producto.
3. Desenchufe este producto de la conexión de la pared antes de limpiarlo, y use un paño seco, sin detergentes líquidos o de aerosol.
4. No utilice este producto cerca de agua; por ejemplo, cerca de una bañera, fregadero o balle de agua, en un sótano mojado o cerca de una piscina.
5. No coloque este producto sobre un carro, pedestal o mesa que no sean estables. El teléfono puede caer, causando serios daños a la unidad.
6. Las aberturas y ranuras detrás de la caja o en la parte de abajo son provistas para la ventilación. Para proteger el producto de sobre calentarse, estas aberturas no deben ser bloqueadas o tapadas. Este producto no debe ser nunca situado cerca o encima de un radiador o estufa. Este producto no debe ser colocado en una instalación empotrada, si no tiene buena ventilación.
7. Este producto debe ser utilizado solamente desde una fuente de corriente indicada en la etiqueta marcada. Si no sabe el tipo de corriente suministrado en su casa, consulte con su agente o empresa eléctrica local.
8. No permita que ninguna cosa sea puesta encima del cable de corriente. No coloque este producto en un sitio, en donde el cable pueda ser dañado por personas caminando sobre él.
9. No sobrecargue los enchufes de la pared y cables de extensión, porque esto puede resultar en un riesgo de incendio o descarga eléctrica.
10. Nunca introduzca objetos de ninguna forma por las ranuras de la caja de este producto, porque pueden tocar puntos de voltaje peligrosos o cortar partes que puedan resultar en el riesgo de incendio o descarga eléctrica. Nunca vierta ningún líquido sobre el producto.
11. Para reducir el riesgo de descarga eléctrica, no desmonte este producto. Llévelo al servicio de personal calificado, cuando consejos o reparaciones sean requeridos. El abrir o remover tapas, puede exponerlo a voltajes peligrosos u otros riesgos. El volver a montar incorrectamente este producto puede causar una descarga eléctrica cuando el equipo sea utilizado más tarde.
12. Desenchufe este producto de la conexión en la pared y refiérase al servicio de personal calificado en las siguientes condiciones:
 - A. Cuando el cable de la corriente esté dañado o desgastado.
 - B. Si se ha vertido líquido en el producto.
 - C. Si el producto ha sido expuesto a la lluvia o agua.
 - D. Si el producto no funciona normalmente, aún siguiendo las instrucciones dadas. (Ajuste solamente esos controles que están cubiertos por las instrucciones operativas. Ajustes incorrectos de otros controles pueden resultar en daños y muchas veces se necesitarán trabajos más extensos por un técnico calificado.

- E. Si el producto se ha dejado caer o la caja ha sido dañada.
 - F. Si el producto exhibe un cambio distintivo en el funcionamiento.
13. No utilice el teléfono para reportar un escape de gas en la vecindad del escape.

Precauciones de seguridad adicionales para la pila

¡Cuidado! Para reducir el riesgo de incendio o lesiones por la pila, lea y siga estas instrucciones:

1. Utilice solamente el tipo y tamaño apropiado de pila, especificado en esta guía operativa.
2. No tire el paquete de pilas en el fuego. La célula puede explotar. Lea la información suministrada sobre la eliminación de pilas de níquel metal hidrico.
3. No abra o mutilé el paquete de pilas. La liberación de electrolito es corrosiva y puede dañar los ojos o la piel. El electrolito puede ser tóxico si es tragado.
4. Tenga cuidado cuando maneje la pila, para no hacer cortocircuito con ella y materiales conductivos como anillos, brazaletes y llaves. La pila o conductor puede sobre calentarse y causar quemaduras.
5. Cargue el paquete de pilas suministrado o identificado para utilizar con este producto solamente en acuerdo con las instrucciones y limitaciones especificadas en el manual de instrucciones provisto con este producto.
6. Observe la orientación de polaridad correcta entre el paquete de pilas y el cargador de este.

¡GUARDE ESTAS INSTRUCCIONES!**Consideraciones eléctricas importantes**

Desconecte todos los equipos eléctricos cuando sepa que una tormenta eléctrica viene en camino. Los relámpagos pueden pasar por los cables de la casa y dañar cualquier equipo conectado. Este teléfono no es una excepción.

La FCC quiere que usted esté informado

Los cambios o modificaciones a este producto que no sean expresamente aprobados por Uniden o la operación del producto en cualquier forma que no sea la detallada en este manual de instrucciones, podrá anular su autoridad para operar este producto. Su teléfono cumple con la Parte 68 de los reglamentos de la FCC. Usted debe, cuando se lo pidan, proveer el número de registro de la FCC y el REN a su compañía telefónica. Los dos números están ubicados en la base.

NOTA: Usted no debe conectar su teléfono a:

- Sistemas públicos de monedas
- La mayoría de los sistemas telefónicos de línea compartida

Este aparato cumple con la parte 15 de los reglamentos de la FCC. La operación está sujeta a las dos condiciones siguientes: Este aparato no debe causar interferencia perjudicial, y Este aparato debe aceptar cualquier interferencia recibida, incluyendo la interferencia que pueda ocasionar una operación indeseable. La privacidad de las comunicaciones puede que no esté segura con el uso de este teléfono.

INFORMACIÓN ADICIONAL [45]

INFORMACIÓN
ADICIONAL

Alcance

Su nuevo teléfono está diseñado para obtener el alcance máximo posible transmitiendo y recibiendo, en acuerdo con las más altas especificaciones requeridas por la FCC. Hemos estimado que este teléfono funciona a una distancia máxima con la calificación de que el alcance depende del medio ambiente, en el cual el teléfono es utilizado. La clasificación del alcance máximo de este teléfono, propone ser utilizada como una comparación con otras declaraciones sobre el alcance.

Problemas con la línea telefónica

La FCC ha permitido a la empresa telefónica el derecho para desconectar el servicio, en el caso que su teléfono cause problemas en la línea telefónica. También, la empresa telefónica puede hacer cambios en las instalaciones y servicios, los cuales pueden afectar la operación de su unidad. No obstante, su empresa telefónica le debe notificar adecuadamente por escrito antes de esas acciones, para darle tiempo a hacer arreglos necesarios para la continuación de su servicio sin ser interrumpido. Si está teniendo problemas con su servicio telefónico, debe desconectar primero su teléfono para determinar si es la causa de su problema. Si usted determina que lo es, lo debe dejar desconectado hasta que el problema haya sido corregido.

Interferencia de radio

La interferencia de radio puede causar ocasionalmente zumbido en su teléfono portátil o ruidos de chasquidos en la base. Esta interferencia es causada por fuentes externas como la TV, refrigeradores, aspiradoras, luces fluorescentes o tormentas eléctricas. Su unidad NO ES DEFECTUOSA. Si esos ruidos continúan y son molestos, por favor investigue por su casa, que aparatos pueden estar causando el problema. Asimismo, recomendamos que la base no esté conectada en un circuito que también esté dando corriente a un equipo de gran tamaño, por la posibilidad de interferencia. Asegúrese de que la antena de la unidad esté totalmente extendida cuando se necesite. En el improbable evento, de que usted oiga constantemente otras voces o transmisiones molestas en su teléfono, usted puede estar recibiendo señales de radio de otro teléfono móvil u otras fuentes de interferencia. Si no puede eliminar este tipo de interferencia, usted necesitará cambiar el canal.

Finalmente, se debe observar que algunos teléfonos portátiles operan en frecuencias que causan interferencia en TVs y VCRs cercanos; para disminuir o prevenir esta interferencia, la base del teléfono móvil no debe ser colocada cerca o encima de una TV o VCR; y si se efectúa la interferencia, mueva el teléfono más lejos de la TV o VCR; esto reducirá o eliminará la interferencia.

Más de un teléfono inalámbrico

Si desea utilizar más de un teléfono portátil en su casa, estos deben operar en diferentes canales. Oprima el botón para seleccionar el canal, y seleccione el canal que le suministre la comunicación más clara.

Privacidad de los teléfonos inalámbricos

Los teléfonos inalámbricos son aparatos de radio. Las comunicaciones entre el receptor y la base de su teléfono inalámbrico se realizan por medio de ondas de radio, las cuales son emitidas por las vías abiertas del aire. Por razones inherentes a las propiedades físicas de las ondas de radio, sus comunicaciones pueden ser recibidas por otros aparatos receptores de radio. Como consecuencia, cualquier comunicación con su teléfono inalámbrico puede que no sea privada.

Consideraciones para la instalación Selección de la localidad

Antes de elegir una localidad para su nuevo teléfono, existen unas normas importantes que debe considerar:

- La localidad debe estar cerca de un enchufe telefónico y de un enchufe de corriente continua. (Un enchufe de corriente continua es un enchufe CA, el cual no tiene un interruptor para cortar la corriente.)
- Mantenga la base y el receptor lejos de fuentes de ruido eléctrico, como lo son motores o luces fluorescentes.
- La base se puede colocar sobre una mesa o escritorio.
- Usted debe cargar su nuevo teléfono de 15 a 20 horas antes de completar la instalación o usar el receptor.

Enchufes de línea telefónica

Existen dos tipos de enchufes telefónicos:

Enchufe modular

La mayoría de equipos disponibles hoy día utilizan enchufes modulares. Los cables telefónicos están compuestos con un conector moldeado de plástico, el cual conecta en este tipo de enchufe. Si usted no tiene enchufes modulares telefónicos, comuníquese con su empresa telefónica local para informarse sobre la instalación de estos enchufes.

Enchufes de cable

Algunos equipos son conectados con un cable directamente al enchufe telefónico y estos tipos de instalación requieren un convertidor de enchufe modular. Esta clase de instalación no es difícil; sin embargo, usted debe contactar su agente de teléfonos de Uniden o una tienda de artículos telefónicos, para que le aconsejen sobre el adaptador o convertidor correcto para su situación particular.

Conexión de los cables telefónicos

Observe estas normas de seguridad antes de conectar los cables telefónicos:

- **Cuidado!**
- *Nunca instale el alambreado telefónico durante una tormenta de relámpagos.*
- *Nunca toque alambres sin aislar o terminales, sin desconectar la línea telefónica anteriormente.*
- *Tenga cuidado cuando instale o modifique líneas telefónicas.*

Aplicación de la corriente a la base

Este teléfono requiere un enchufe CA, sin un interruptor para cortar la corriente y el adaptador CA incluido. Para reducir la tensión en el enchufe CC cuando se coloque el teléfono sobre un escritorio o mesa, enrolle el cable de la corriente alrededor de la aleta, situada en la parte de abajo de la base.

NOTA: *Coloque el cable de la corriente, de manera que no cause un peligro de tropiezo y donde no pueda ser desgastado y no pueda causar un incendio u otros peligros eléctricos.*

1 año de garantía limitada

Importante: Se requiere comprobante de la compra original para el servicio garantizado.

GARANTE: UNIDEN AMERICA CORPORATION ("Uniden")

ELEMENTOS DE LA GARANTÍA: Uniden garantiza por un año, al comerciante original, que este producto de Uniden está libre de defectos en materiales y mano de obra, con sólo las limitaciones o exclusiones expuestas abajo.

DURACIÓN DE LA GARANTÍA: Esta garantía al usuario original se terminará y no será efectiva después de 12 meses de la venta original. La garantía será inválida si el producto es (A) dañado o no es mantenido en forma razonable, (B) modificado, alterado, o utilizado como parte de equipos de conversión, subconjunto, o cualquier configuración que no sea vendida UNIDEN, (C) instalado incorrectamente, (D) mantenido o reparado por alguien que no esté autorizado por un centro de servicio de UNIDEN, para un defecto o mal funcionamiento cubierto por esta garantía, (E) usado en cualquier conjunción con equipos o partes, o como parte de cualquier sistema que no ha sido fabricado por Uniden, o (F) instalado o programado por cualquiera que no esté incluido en la guía operativa para este producto.

DECLARACIÓN DE RECLAMO: En el caso de que el producto no cumpla en algún momento con esta garantía mientras esté en efecto, el garante reparará el defecto y se lo devolverá a usted, sin cobro por partes, servicio, o cualquier otro costo (excepto por el transporte y manejo) ocasionado por el garante o sus representantes en conexión con el desempeño de esta garantía. LA GARANTÍA LIMITADA ESTIPULADA ANTERIORMENTE ES LA GARANTÍA TOTAL Y EXCLUSIVA PARA ESTE PRODUCTO Y SUSTITUYE Y EXCLUYE TODA OTRA GARANTÍA, CUALQUIERA QUE SEA SU NATURALEZA, YA SEA EXPRESA, IMPLÍCITA O QUE SURJA POR APLICACIÓN DE LA LEY, INCLUYENDO, DE MANERA NO LIMITATIVA TODA GARANTÍA DE COMERCIABILIDAD O APTITUD PARA UN PROPÓSITO EN PARTICULAR. ESTA GARANTÍA NO CUBRE EL REEMBOLSO NI EL PAGO DE DAÑOS INCIDENTALES O CONSECUENTES. Algunos estados no permiten esta exclusión o limitación de daños incidentales o consecuentes; por esta razón la limitación expuesta arriba, tal vez no tendrá nada que ver en su caso.

RECLAMOS LEGALES: Esta garantía le da derechos legales específicos, y usted puede que tenga otros derechos que varían de estado a estado. Esta garantía es nula fuera de los Estados Unidos de América.

PROCEDIMIENTO PARA OBTENER UNA GARANTÍA FORMAL DE FUNCIONAMIENTO: Si después de seguir las instrucciones de este manual de instrucciones, usted está seguro de que el producto está defectuoso, empaque el producto con cuidado (preferiblemente en su paquete original). Incluya comprobante de la compra original y una nota describiendo el defecto por el cual lo está devolviendo. El producto deberá ser enviado porte pagado y que se pueda trazar, o entregado al garante en:

Uniden America Corporation

Parts and Service Division
4700 Amon Carter Blvd. Fort Worth, TX 76155

(800) 297-1023, de las 8 de la mañana hasta las 5 de la tarde, hora central, de lunes a viernes, o visite nuestra página Web
www.uniden.com

www.uniden.com

Noticia de la I.C.

Equipo terminal

NOTICIA: Este equipo cumple con las especificaciones aplicables técnicas del equipo terminal de Industry Canada. Esto está confirmado por el número de registro. La abreviación IC, antes del número de registro, significa que el registro fue realizado basándose en una Declaración de Conformidad, indicando que las especificaciones técnicas de Industry Canada fueron cumplidas. Esto no supone que Industry Canada aprobó el equipo.

NOTICIA: El número de equivalencia del timbre (REN) para este equipo terminal está marcado en el propio equipo. El REN asignado a cada equipo terminal provee una indicación del número máximo de terminales permitidas para ser conectadas a una interfaz telefónica. La terminación en una interfaz puede consistir de cualquier combinación de aparatos dependiendo solamente del requisito de que la suma de los números de equivalencia del timbre de todos los aparatos no exceda a cinco.

Equipo de radio

La término "IC:" antes del número de certificación de radio solamente significa que las especificaciones técnicas de Industry Canada han sido cumplidas.

La operación está sujeta a las dos condiciones siguientes: 1) que este aparato no cause interferencia, y 2) que este aparato debe aceptar cualquier interferencia, incluyendo la interferencia que pueda causar una operación indeseable del aparato. La privacidad de las comunicaciones no se puede asegurar cuando se use este teléfono. La privacidad de las comunicaciones puede que no esté segura con el uso de este teléfono.

www.uniden.com

INFORMACIÓN ADICIONAL [47]

INFORMACIÓN
ADICIONAL

Índice

A

Información del adaptador CA.....	44
Ajuste del volumen del timbre y del volumen.....	19

B

Paquete de pilas	
Información	44
Instalación	9
Preservación	11, 40
Preparación y carga	12
Reemplazo y manejo	40
Instalación de la pinza de la correa.....	39

C

Identificación de llamadas (Caller ID)	
Servicio de Identificación de llamadas	33
Llamadas en espera	21
Borrado.....	35
Programación de las opciones de Caller ID	15
Uso	37
Visualización	34
Canal.....	21
Conexión	12

D

Modo de marcación.....	16
Código digital de seguridad	39

E, F, G

Volumen del auricular	19
Información general	44

H

Instalación del audífono	39
--------------------------------	----

I, J, K, L

Noticia de la I.C.	47
Interferencia.....	46
Lenguaje	17

M, N, O

Preservación	40
Ejecución de una llamada	18
Marcación por memoria	
Corrección de un nombre y/o	
número telefónico almacenado.....	28
Borrado de un nombre y un	
número telefónico almacenado.....	30
Marcación de llamadas por la memoria.....	26
Almacenamiento de nombres y números telefónicos.....	23
Montaje en la pared	13

P, Q

Contenido del embalaje.....	3
Radiobúsqueda (page).....	21
Precauciones	45
Guía de referencia rápida	3

R

Recepción de una llamada	18
Repetición de último número marcado.....	18, 20
Tono y volumen del timbre.....	19
RocketDial	31

S

Programación de las opciones del menú	15
Programación del receptor.....	9
Programación del teléfono	8

T, U, V, W, X, Y, Z

Información técnica	44
Soluciones de problemas	41
Indicador de mensajes de voz en espera	22
Garantía.....	46

NOTAS

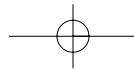
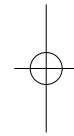
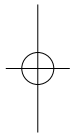

NOTAS

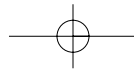
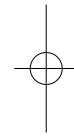
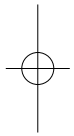

¡En Uniden, cuidamos de usted!

Si necesita cualquier asistencia con este producto, le rogamos que se comunique con nuestra línea roja para el cliente al **1-800-297-1023**

o visite nuestra página en el internet **www.uniden.com**

POR FAVOR, NO DEVUELVA ESTE PRODUCTO AL SITIO DE LA COMPRA.

Nuestros representantes de Uniden les agradecerán ayudarle con cualquier problema que experimente con este producto, o los accesorios disponibles y cualquier otro problema relacionado.

Gracias por la compra de un producto de Uniden
Horario: de lunes a viernes, de las 8 de la mañana hasta las 5 de la tarde, hora central.



Para más información sobre el acceso a las características de este producto, llame al
1-800-874-9314 (V/TTY)

Un mundo inalámbrico | **Uniden**[®]

El paquete incluye: teléfono inalámbrico, pinza para la correa, pila recargable, adaptador CA, cable telefónico y folletos.

©2004 Uniden America Corporation, Fort Worth, Texas. Todos los derechos reservados.
Contiene artículos adicionales hechos en el extranjero. Fabricado en China.

Puede estar cubierto bajo uno o más de las siguientes patentes norteamericanas:

4,523,058	4,595,795	4,797,916	5,381,460	5,426,690
5,434,905	5,491,745	5,493,605	5,539,010	5,574,727
5,581,598	5,650,790	5,660,269	5,661,780	5,663,981
5,671,248	5,696,471	5,717,312	5,732,355	5,754,407
5,758,289	5,768,345	5,787,356	5,794,152	5,801,466
5,825,161	5,864,619	5,893,034	5,912,968	5,915,227
5,929,598	5,930,720	5,960,358	5,987,330	6,044,281
6,070,082	6,125,277	6,253,088	6,314,278	

Free Manuals Download Website

<http://myh66.com>

<http://usermanuals.us>

<http://www.somanuals.com>

<http://www.4manuals.cc>

<http://www.manual-lib.com>

<http://www.404manual.com>

<http://www.luxmanual.com>

<http://aubethermostatmanual.com>

Golf course search by state

<http://golfingnear.com>

Email search by domain

<http://emailbydomain.com>

Auto manuals search

<http://auto.somanuals.com>

TV manuals search

<http://tv.somanuals.com>