

Honeywell®

OWNER'S MANUAL

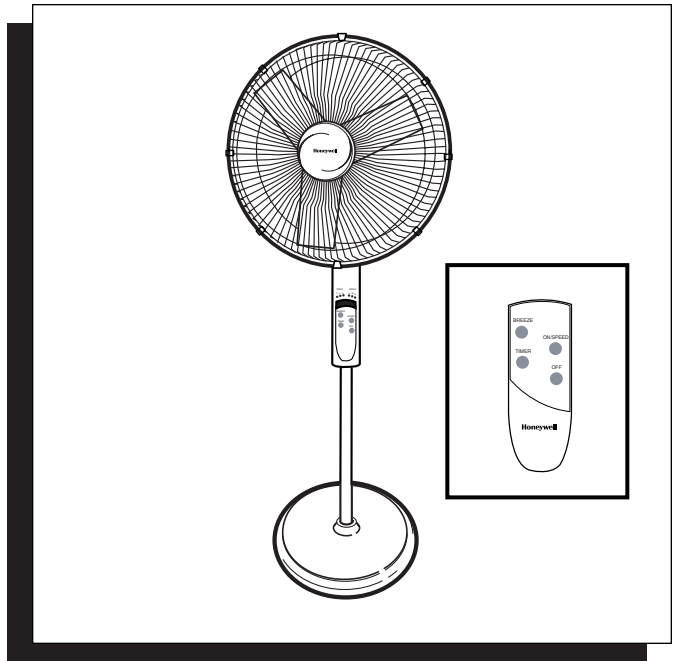

16" REMOTE CONTROL STAND FAN

Model HFS-641PC

The Honeywell trademark is used by Kaz, Inc. under license from Honeywell Intellectual Properties, Inc.

Download from Www.Somanuals.com. All Manuals Search And Download.

IMPORTANT SAFETY INSTRUCTIONS

READ AND SAVE THESE SAFETY INSTRUCTIONS BEFORE USING THIS FAN

When using electrical appliances, basic precautions should always be followed to reduce the risk of fire, electric shock, and injury to persons, including the following:

1. Use this fan only as described in this manual. Other use not recommended may cause fire, electric shock or injury to persons.
2. This product is intended for household use **ONLY** and not for commercial, industrial or outdoor use.
3. To protect against electric shock, do not place fan in window, immerse unit, plug or cord in water or spray with liquids.
4. This fan requires a grounded 120 volt power source (3 prong receptacles). Never connect this fan to any power source other than a properly grounded 120 volt AC receptacle. Do not attempt to defeat this safety feature.
5. Close supervision is necessary when any appliance is used by or near children.
6. Turn the fan to the **OFF** position and unplug the fan from the outlet when not in use, when moving the fan from one location to another and before cleaning.
7. To disconnect the fan, first turn control to the **OFF** position, grip the plug and pull it from the wall outlet. Never pull by the cord.
8. Do not operate the fan in the presence of explosive and/or flammable fumes.
9. Do not place the fan or any parts near an open flame, cooking or other heating appliance.
10. Do not operate the fan with a damaged cord or plug or if the product malfunctions, is dropped or damaged in any manner (see warranty).
11. Avoid contact with moving fan parts.
12. The use of attachments not recommended by the manufacturer may be hazardous.
13. Place the fan on a dry level surface.
14. Do not hang or mount fan on a wall or ceiling.
15. Do not operate if the fan housing is removed or damaged.
16. A loose fit between the AC outlet (receptacle) and plug may cause overheating and a distortion of the plug. Contact a qualified electrician to replace loose or worn outlet.
17. Do not press or adjust the front or rear grille while the fan is plugged in and/or operating.

WARNING: To Reduce The Risk of Fire or Electric Shock, Do Not Use This Fan With Any Solid-State Speed Control Device.

ASSEMBLY INSTRUCTIONS

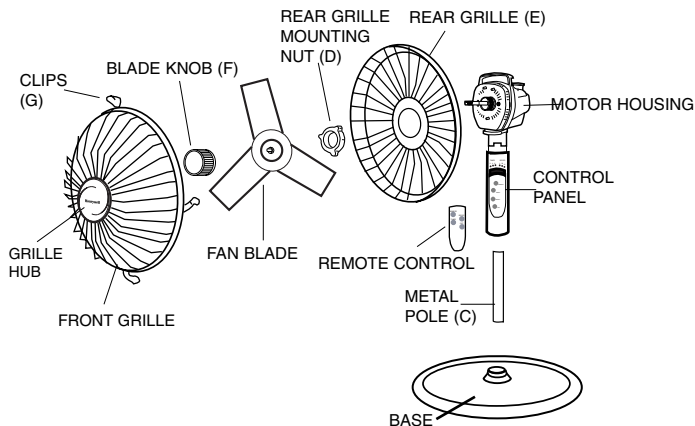

- Insert the Metal Pole (C) into the Base by lining up the recessed slot in the Pole to the raised dot on the inside of Base and push in (Fig. 1). Be sure that the Pole is fully seated. Hold the Base firmly and twist the Pole **CLOCKWISE** until it stops. **DO NOT OVER-TIGHTEN.**

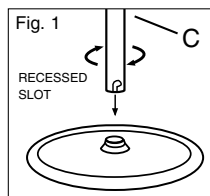

ATTACHING THE CONTROL PANEL

- Assemble the Control Panel to the Metal Pole by lining up the three (3) tabs of the Metal Pole with the three (3) indented slots of the Control Panel. Push the pieces together and rotate until they are secure (Fig. 4). Tighten the knob on the back of the Control Panel to lock in place.
- Insert the two (2) AAA batteries into the remote control and slide it into the neck of the Control Panel.

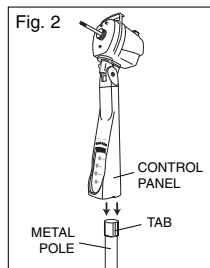

COMPLETING THE ASSEMBLY

- Remove the Rear Grille Mounting Nut (D). Place the Rear Grille (E) onto the Motor Housing by making sure the three (3) holes of the Rear Grille fit over the three (3) bumps on the Motor Housing. Tighten the Rear Grille Mounting Nut **CLOCKWISE** (Fig. 3).

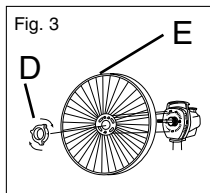

- Push the Fan Blade onto the Motor Shaft, lining up the blade with the D-shape on the Motor Shaft's end. Tighten the Blade Knob (F) by turning it COUNTER-CLOCKWISE (Fig. 4).
- Properly align the Front Grille and hook the top Grille clip (G) onto the Rear Grille (Fig. 5).
- Fasten the built in clips around the Front Grille onto the Rear Grille (Fig. 6).

NOTE: The tilt angle of the Motor Assembly can be changed by simply tilting the Motor up or down once the fan is completely assembled.

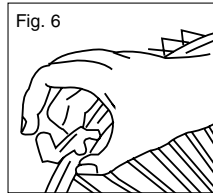
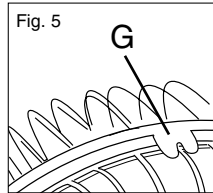
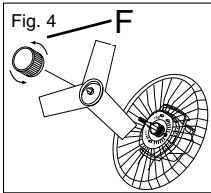

OPERATION

- Place your fan on a level and dry surface.
- Plug the power cord into a 120 Volt AC wall outlet.
- To turn fan on press the "ON/SPEED" button one time.
- When fan is on it will start in low speed. Press button again while on low speed and fan will switch to medium speed. While on medium press "ON/SPEED" button and fan will switch to high speed.
- When your fan is on high speed, pressing the "ON/SPEED" button will return your fan to low speed.
- You will see a red light illuminated on the control panel of the fan showing you what speed your fan is on (Fig. 7).
- To stop the oscillation feature, pull up hard on the Oscillation Control Knob until you feel two clicks. To restart oscillation feature press button down (Fig. 8).
- Tilt the fan head to desired angle.
- To turn the fan off press the "OFF" button.

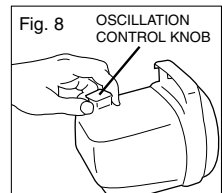
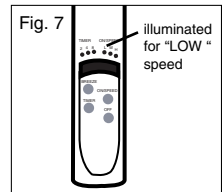

NOTE: Once your fan is off, the next time you turn it on it will automatically default to the last used speed setting. You can then adjust the speed as desired.

FEATURES

Breeze: To activate the breeze feature, press the "BREEZE" button once on your remote control or on the control panel on the fan. Your fan will now speed up and slow down to simulate outdoor air-flow. This feature can be used when your fan is on any speed setting. While using the fan in "BREEZE" mode, if you want to return to standard fan speed operation, press the "BREEZE" button once. Your fan will no longer cycle through its outdoor wind function.

Timer: You can set your fan to conveniently turn itself off within two, four or eight hours.

- This feature operates similar to the speed setting function. To use this feature press the "TIMER" button.
- The time you have set will be displayed by the illuminated green light on the fan control panel.

From Any Speed Setting:

- 1 press = 2 hours - light glows under 2
- 2 press = 4 hours - light glows under 4
- 3 press = 8 hours - light glows under 8

NOTE: If you shut off your fan in "Breeze" mode, the next time you turn your fan on it will be in "Breeze" Mode. If your fan shuts itself off as a result of "Timer" mode running out, the next time you turn your fan on it will default to the last used speed setting.

Feature Combination

- You can use "BREEZE" mode and "TIMER" mode at the same time!
- If you enjoy the soothing effects of "BREEZE" mode, but don't want to leave your fan running all night, from any speed setting simply select "BREEZE" then choose either 2, 4 or 8 hour time setting by pressing the "TIMER" button.
- At the end of your time setting, the fan automatically turns itself off!

REMOTE

The remote control can be used up to 26 feet (8M) away from the fan. Be sure to point remote directly at the front of the fan to ensure a proper response.

- To remove remote from the fan, slide it up and lift it off the front panel. To place remote back on the fan, slide it down the track around the fan's control panel and press gently to snap in place.
- The button on the remote will respond in the same manner as the buttons on the fan. To review these features see "operation" and "features" portion of the owners manual.
- You will hear a "beep" from the fan and see illuminated lights on the fan control panel while using the remote. This shows you that the remote is working.

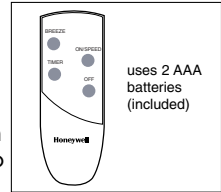

CLEANING AND STORAGE

- **Turn the fan to the off position and unplug the fan before cleaning.**
- Use only a soft, damp cloth to gently wipe the fan clean.
- DO NOT immerse the fan in water and never allow water to drip into the motor housing.
- DO NOT use gasoline, paint thinner or other chemicals to clean the fan.

REMOVAL OF THE FRONT GRILLE FOR CLEANING

- Release the Front Grille clips from around the Rear Grille and remove the Front Grille.
- Unscrew the Blade Knob by turning it CLOCKWISE.
- Pull the Fan Blade away from the Motor Housing.
- Gently wipe the Fan Blade and Grilles.
- Re-assemble the fan by following the ASSEMBLY INSTRUCTIONS.

TO STORE YOUR FAN

Store your fan covered in a cool, dry place.

TROUBLE SHOOTING GUIDE

Q: How do I turn the fan on?

A: To turn the fan on press the "ON/SPEED" button. Press once for low operation, twice for medium, three times for high.

Q: My fan is slowing down and speeding up, is there something wrong?

A: No, you have the fan set to "Breeze". To turn this feature off press the "BREEZE" button once. The fan should now operate normally.

Q: What happens if I have two of the same model Honeywell® Remote Control fans and two remotes?

A: If both fans are the same model Honeywell® Remote Control Stand Fans, then both remotes should work on either fan.

CONSUMER RELATIONS / REPLACEMENT PARTS

NOTE: IF YOU EXPERIENCE A PROBLEM, PLEASE RETURN THE FAN TO THE ORIGINAL PLACE OF PURCHASE OR SEE YOUR WARRANTY. DO NOT ATTEMPT TO OPEN THE MOTOR HOUSING YOURSELF. DOING SO MAY VOID YOUR WARRANTY AND CAUSE DAMAGE TO THE FAN OR PERSONAL INJURY.

IF YOU HAVE ANY QUESTIONS REGARDING THIS FAN, PLEASE CALL OR WRITE:

Kaz Home Environment
Consumer Relations Dept.
250 Turnpike Road
Southborough, MA 01772

Toll free: 1-800-332-1110

E-mail: consumerrelations@kaz.com

Please visit us at www.kaz.com

5 YEAR LIMITED WARRANTY

You should first read all instructions before attempting to use this product.

A. This 5 year limited warranty applies to repair or replacement of product found to be defective in material or workmanship. This warranty does not apply to damage resulting from commercial, abusive, unreasonable use or supplemental damage. Defects that are the result of normal wear and tear will not be considered manufacturing defects under this warranty. **KAZ IS NOT LIABLE FOR INCIDENTAL OR CONSEQUENTIAL DAMAGES OF ANY NATURE. ANY IMPLIED WARRANTY OF MERCHANTABILITY OR FITNESS FOR A PARTICULAR PURPOSE ON THIS PRODUCT IS LIMITED IN DURATION TO THE DURATION OF THIS WARRANTY.**

Some jurisdictions do not allow the exclusion or limitation of incidental or consequential damages or limitations on how long an implied warranty lasts, so the above limitations or exclusions may not apply to you. This warranty gives you specific legal rights, and you also may have other rights which vary from jurisdiction to jurisdiction. This warranty applies only to the original purchaser of this product from the original date of purchase.

- B.** At its option, Kaz will repair or replace this product if it is found to be defective in material or workmanship. Defective product should be returned to the place of purchase in accordance with store policy. Thereafter, while within the warranty period defective product may be returned to Kaz.
- C.** This warranty does not cover damage resulting from any unauthorized attempts to repair or from any use not in accordance with the instruction manual.
- D.** Return defective product to Kaz Home Environment with a brief description of the problem. Include proof of purchase and a \$10 US/ \$15.50 CAN check or money order for handling, return packing and shipping charges. Please include your name, address and a daytime phone number. You must prepay shipping charges. Send to:

In U.S.:

Kaz Home Environment
Attn: Returns Department
4755 Southpoint Drive
Memphis, TN 38118 USA

In Canada:

Kaz Home Environment
Attn: Returns Department
510 Bronte Street South
Milton, ON L9T 2X6 Canada

Honeywell®

GUIDE D'UTILISATION

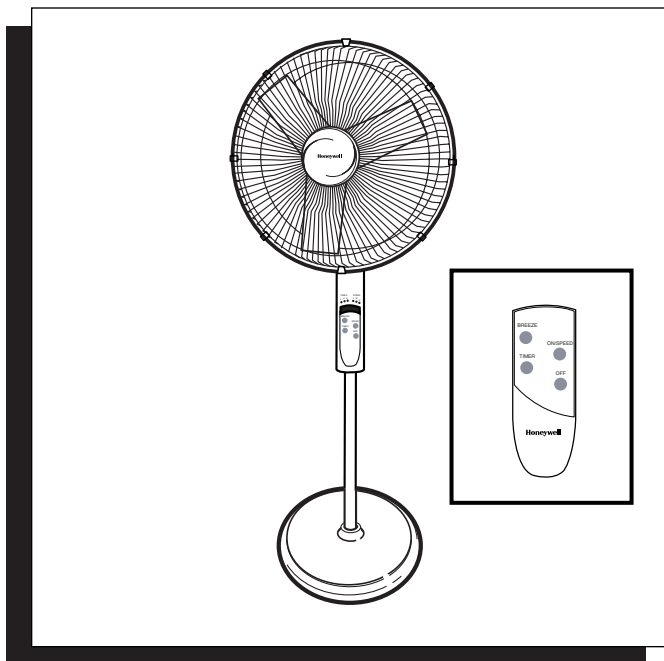

VENTILATEUR SUR PIED DE 40 CM (16 PO) À TÉLÉCOMMANDE

Modèle HFS-641PC

IMPORTANTES INSTRUCTIONS DE SÉCURITÉ

PRIÈRE DE LIRE ET DE CONSERVER CES INSTRUCTIONS DE SÉCURITÉ AVANT D'UTILISER LE VENTILATEUR.

L'utilisation d'appareils électriques nécessite des précautions élémentaires afin de réduire les risques d'incendie, de choc électrique ou de blessures. Parmi les précautions à observer, on compte les suivantes :

1. Utiliser uniquement ce ventilateur conformément aux directives contenues dans le présent guide d'utilisation. Tout autre usage non recommandé par le fabricant pourrait être cause d'incendie, de choc électrique ou de blessures.
2. Ce produit est conçu pour un usage domestique **UNIQUEMENT**, et non pour une utilisation commerciale, industrielle ou en plein air.
3. Afin de prévenir les chocs électriques, éviter de placer le ventilateur dans une fenêtre, d'immerger l'appareil, son cordon d'alimentation ou sa fiche dans l'eau ou de vaporiser du liquide sur l'appareil.
4. Ce ventilateur requiert une source de courant de 120 volts mise à la terre (prises enfichables à 3 douilles). Ne jamais brancher ce ventilateur à une source de courant autre qu'une prise à la terre de 120 volts c.a. Ne pas tenter de contourner ce dispositif de sécurité.
5. Une étroite surveillance est recommandée au moment d'utiliser tout appareil en présence d'enfants.
6. Régler le ventilateur à la position **OFF** et le débrancher quand il ne sert pas ou avant de le déplacer ou de le nettoyer.
7. Pour débrancher l'appareil, le régler à la position **OFF**, puis enlever la fiche de la prise de courant. Ne jamais tirer sur le cordon d'alimentation.
8. Éviter de faire fonctionner l'appareil en présence de vapeurs explosives ou inflammables.
9. Éviter de placer le ventilateur ou des pièces du ventilateur à proximité d'une flamme ou d'un appareil de cuisson ou de chauffage.
10. Éviter d'utiliser le ventilateur si la fiche ou le cordon d'alimentation est endommagé. Éviter également d'utiliser l'appareil si celui-ci a montré des signes de mauvais fonctionnement, si on l'a laissé tomber ou s'il a été endommagé de quelque façon que ce soit (consulter la garantie);
11. Éviter tout contact avec des pièces mobiles du ventilateur.
12. L'utilisation d'accessoires non recommandés par le fabricant peut entraîner un danger.
13. Toujours placer l'appareil sur une surface sèche et bien horizontale.
14. Éviter de suspendre ou fixer le ventilateur au mur ou au plafond.
15. Éviter de faire fonctionner le ventilateur si son boîtier a été enlevé ou endommagé.
16. Une connexion trop lâche de la fiche dans la prise de courant c.a. peut entraîner une surchauffe et une déformation de la fiche. Contacter un électricien pour faire remplacer la prise de courant lâche ou usée.
17. Ne pas appuyer sur la grille avant ou arrière ni l'ajuster lorsque le ventilateur est branché et/ou en marche.

MISE EN GARDE : Afin de réduire le risque d'incendie ou de choc électrique, éviter d'utiliser une commande de vitesse transistorisée avec le ventilateur.

INSTRUCTIONS D'ASSEMBLAGE

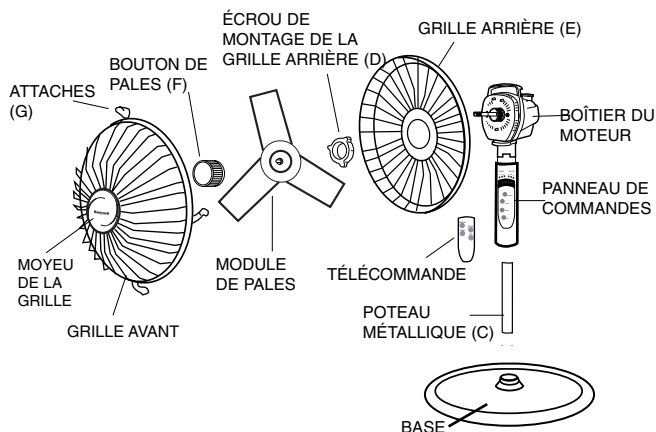

POUR UNE BASE CIRCULAIRE

- Insérer le poteau de métal (C) dans la base en alignant la rainure encastrée du poteau avec le point soulevé situé à l'intérieur de la base et en poussant (Fig. 1). S'assurer que le poteau est bien maintenu en place. Tenir la base fermement et tourner le poteau **DANS LE SENS DES AIGUILLES D'UNE MONTRE** jusqu'à ce qu'il se bloque. **ÉVITER DE TROP SERRER.**

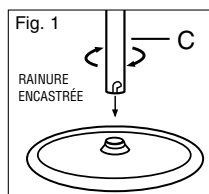

INSTALLATION DU PANNEAU DE COMMANDES

- Fixer le panneau de commandes au poteau métallique en alignant les trois (3) languettes situées sur le poteau avec les trois (3) rainures situées sur le panneau de commandes. Pousser les pièces l'une contre l'autre et tourner jusqu'à ce qu'elles soient bien emboîtées (Fig. 4). Serrer le bouton situé au dos du panneau de commandes pour bien le fixer en place.
- Insérer les deux (2) piles AAA dans la télécommande et insérer celle-ci dans le panneau de commandes.

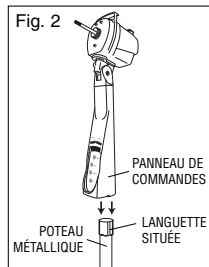

FIN DE L'ASSEMBLAGE

- Enlever l'écrou de montage de la grille arrière (D). Placer la grille arrière (E) sur le boîtier du moteur en s'assurant d'insérer les trois (3) bosses situées sur le boîtier du moteur dans les trois (3) trous de la grille arrière. Serrer l'écrou de montage de la grille arrière en le tournant **DANS LE SENS DES AIGUILLES D'UNE MONTRE** (Fig. 3).

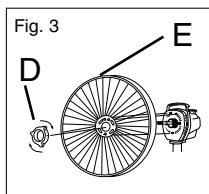

- Pousser le module des pales sur l'axe du moteur, en alignant le module avec la partie en «D» située à l'extrémité de l'axe du moteur. Serrer le bouton (F) retenant le module des pales en le tournant dans le SENS CONTRAIRE DES AIGUILLES D'UNE MONTRE (Fig. 4).
- Placer la grille avant sur la grille arrière et attacher l'agrafe supérieure (G) à la grille arrière (Fig. 5).
- Fixer les agrafes intégrées au rebord de la grille avant sur la grille arrière (Fig. 6).

REMARQUE : Pour changer l'angle d'inclinaison du module du moteur, il suffit d'incliner ce module selon l'angle désiré, une fois que le ventilateur a été complètement assemblé.

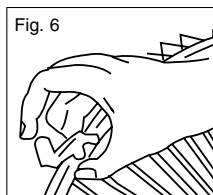
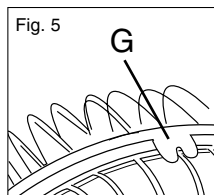
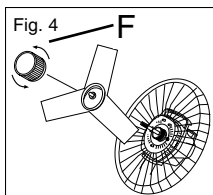

FONCTIONNEMENT

- Placer le ventilateur sur une surface sèche et bien horizontale.
- Brancher le cordon d'alimentation dans une prise de courant polarisée de 120 volts C.A.
- Pour mettre le ventilateur en marche, appuyer une fois sur le bouton «ON / SPEED».
- Le ventilateur tourne d'abord à la vitesse la plus faible. Appuyer une deuxième fois sur le bouton pour passer à la vitesse moyenne. Lorsque le ventilateur tourne à la vitesse moyenne, appuyer sur le bouton «ON / SPEED» pour passer à la vitesse maximale.
- En appuyant sur le bouton «ON / SPEED» lorsque le ventilateur fonctionne à vitesse maximale, on revient au fonctionnement en vitesse faible.
- Un voyant de couleur rouge allumé sur le panneau de commandes indique à quelle vitesse le ventilateur tourne (Fig. 7).
- Pour arrêter le mécanisme d'oscillation, tirer fermement le bouton de contrôle du mécanisme d'oscillation. Deux déclics se produiront. Pour actionner de nouveau le mécanisme d'oscillation, appuyer sur le bouton du mécanisme (Fig. 8).
- Incliner la tête du ventilateur à l'angle désiré.
- Pour couper le fonctionnement du ventilateur, appuyer sur le bouton «OFF».

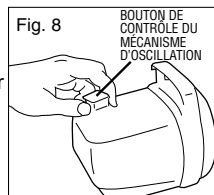
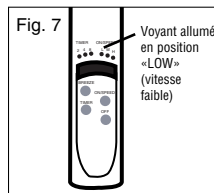

REMARQUE : Quand on remet le ventilateur en marche, celui-ci fonctionne automatiquement à la dernière vitesse utilisée. On peut ensuite régler l'appareil à la vitesse voulue.

CARACTÉRISTIQUES

Brise: Pour actionner la fonction «Brise», appuyer une fois sur le bouton «BREEZE» de la télécommande ou du panneau de commandes. La vitesse du ventilateur augmentera alors, puis diminuera, pour simuler la brise extérieure. On peut utiliser la fonction «Brise» à n'importe quelle vitesse. Pour arrêter la fonction «Brise», appuyer une fois sur le bouton «BREEZE».

Minuterie: On peut régler le ventilateur de sorte qu'il cesse de fonctionner après deux, quatre ou huit heures.

- Cette fonction est actionnée de la même façon que le réglage de la vitesse. Pour utiliser cette fonction, appuyer sur le bouton de la minuterie.
- Le temps sélectionné est affichée par le voyant vert allumé sur le panneau de commandes du ventilateur.

À partir de n'importe quelle vitesse :

Appuyer 1 fois = 2 heures - le voyant s'allume sous le chiffre 2

Appuyer 2 fois = 4 heures - le voyant s'allume sous le chiffre 4

Appuyer 3 fois = 8 heures - le voyant s'allume sous le chiffre 8

REMARQUE : Si le ventilateur est en mode «Brise» lorsqu'on l'éteint, il sera encore en mode «Brise» quand on le remettra en marche. Si la minuterie coupe le fonctionnement du ventilateur, lorsque celui-ci sera remis en marche, il fonctionnera à la dernière vitesse utilisée.

Combinaison des modes

- On peut utiliser simultanément les modes «Brise» et «Minuterie»!
- Si l'on souhaite profiter des effets rafraîchissants du mode «Brise», mais qu'on ne veut pas laisser fonctionner le ventilateur pendant toute la nuit, il suffit de sélectionner le mode «Brise» (à partir de n'importe quelle vitesse) et de choisir une durée de fonctionnement de 2, 4 ou 8 heures en appuyant sur le bouton de la minuterie.
- À la fin de la période pré-réglée, le ventilateur s'arrête automatiquement!

TÉLÉCOMMANDE

La télécommande peut être utilisée jusqu'à une distance de 8 m (26 pieds) du ventilateur. S'assurer de pointer la télécommande directement vers le devant du ventilateur, afin d'obtenir un bon fonctionnement.

- Pour détacher la télécommande du ventilateur, la faire glisser vers le haut et la détacher du panneau frontal. Pour la remettre en place sur le ventilateur, la faire glisser vers le bas dans la rainure située sur le panneau de commandes et appuyer doucement jusqu'à ce que l'attache s'enclenche.
- Les boutons situés sur la télécommande ont les mêmes fonctions que ceux qui sont sur le ventilateur. Pour connaître ces fonctions, consulter les sections «Fonctionnement» et «Caractéristiques» du guide d'utilisation.
- Lorsque la télécommande est utilisée, le ventilateur émet un «bip», et les voyants du panneau de commandes s'allument pour indiquer que la télécommande fonctionne.

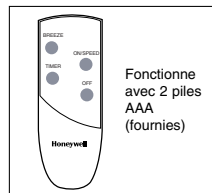

NETTOYAGE ET ENTREPOSAGE

- **Régler le ventilateur à la position OFF et le débrancher avant de la nettoyer.**
- Essuyer le ventilateur avec un linge doux et humide.
- ÉVITER de plonger le ventilateur dans l'eau ou de laisser de l'eau s'infiltrer dans le boîtier du moteur.
- ÉVITER d'utiliser de l'essence, du diluant pour peintures ou un autre produit chimique pour nettoyer le ventilateur.

DÉMONTAGE DE LA GRILLE AVANT EN VUE DU NETTOYAGE

- Défaire les attaches retenant la grille avant à la grille arrière et enlever la grille avant.
- Dévisser le bouton de pales en le tournant **DANS LE SENS DES AIGUILLES D'UNE MONTRE**.
- Séparer le module de pales du boîtier du moteur.
- Essuyer doucement les pales et les grilles du ventilateur.
- Assembler le ventilateur en suivant les **INSTRUCTIONS D'ASSEMBLAGE**.

ENTREPOSAGE

Ranger le ventilateur (couvert) dans un endroit frais et sec.

GUIDE DE DÉPANNAGE

Q: Comment mettre en marche le ventilateur?

R: Pour mettre le ventilateur en marche, appuyer sur le bouton «ON / SPEED». Quand le ventilateur est arrêté, appuyer une fois pour le fonctionnement en vitesse lente, deux fois pour la vitesse moyenne et trois fois pour la vitesse maximale.

Q: Le ventilateur ralentit, puis accélère. Est-ce un signe de mauvais fonctionnement?

R: Non. Le ventilateur a tout simplement été réglé à la fonction «Brise» (BREEZE). Pour désactiver cette fonction, appuyer une fois sur le bouton «BREEZE». Le ventilateur devrait maintenant fonctionner normalement.

Q: Que se passe-t-il si j'ai deux ventilateurs Honeywell® à télécommande de même modèle et deux télécommandes?

R: Si les deux appareils sont des ventilateurs sur pied Honeywell® à télécommande de même modèle, les deux télécommandes devraient fonctionner avec l'un ou l'autre des ventilateurs.

SERVICE À LA CLIENTÈLE / PIÈCES DE RECHANGE

REMARQUE : EN CAS DE PROBLÈME, RENVoyer LE VENTILATEUR À L'ENDROIT OÙ IL A ÉTÉ ACHÉTÉ OU BIEN CONSULTER LA GARANTIE. NE PAS TENTER D'OUVRIr LE BOÎTIER DU MOTEUR SOI-MÊME; CE QUI POURRAIT ANNULER LA GARANTIE ET RISQUERAIT D'OCCASIONNER DES DOMMAGES AU VENTILATEUR AINSI QUÉ DES BLESSURES CORPORELLES.

POUR TOUTE QUESTION RELATIVE À CE VENTILATEUR, NOUS APPELER OU NOUS ÉCRIRE :

Kaz Home Environment
Consumer Relations Dept.
250 Turnpike Road
Southborough, MA 01772 USA

Numero sans frais: 1-800-332-1110

E-mail: consumerrelations@kaz.com

Visiter notre site web à www.kaz.com

GARANTIE LIMITÉE DE 5 ANS

Prière de lire toutes les instructions avant de tenter d'utiliser ce produit.

A. Cette garantie limitée de 5 ans s'applique à la réparation ou au remplacement d'un produit comportant un vice de matière ou de main-d'œuvre. Cette garantie ne s'applique pas aux dégâts découlant d'un usage commercial, abusif ou déraisonnable, ni aux dégâts supplémentaires. Les défaillances résultant de l'usure normale ne sont pas considérées comme des vices de fabrication en vertu de la présente garantie. **KAZ N'EST NULLEMENT RESPONSABLE POUR LES DOMMAGES FORTUITS OU INDIRECTS, QUELS QU'ILS SOIENT. TOUTE GARANTIE IMPLICITE DE QUALITÉ MARCHANDE ET DE CONVENANCE RELATIVE À CE PRODUIT A LA MÊME DURÉE LIMITE QUE LA PRÉSENTE GARANTIE.**

Dans certaines régions, on ne permet pas l'exclusion ou la limitation des dommages fortuits ou indirects, ni les limites de durée applicables à une garantie implicite; par conséquent, il est possible que ces limitations ou exclusions ne s'appliquent pas dans votre cas. Cette garantie vous confère des droits précis, reconnus par la loi. Ces droits diffèrent d'une région à l'autre, et il est possible que vous en ayez d'autres. Cette garantie s'applique uniquement à l'acheteur initial de ce produit, à compter de la date de l'achat initial.

B. À sa discrétion, Kaz réparera ou remplacera ce produit si l'on constate qu'il comporte un vice de matière ou de main-d'œuvre. Tout produit défectueux devrait être retourné à l'endroit où il a été acheté, conformément à la politique du magasin. Par la suite, tout produit défectueux dont la garantie est toujours valide peut être retourné à Kaz.

C. Cette garantie ne couvre pas les dommages découlant des tentatives de réparation non autorisées ou de toute utilisation non conforme au présent manuel.

D. Retourner tout produit défectueux à Kaz Home Environment, accompagné d'une brève description du problème. Inclure une preuve d'achat et un chèque ou un mandat-poste de 10,00 \$ US / 15,50 \$ can. pour les frais de manutention, d'emballage de retour et d'expédition. Prière d'indiquer nom, adresse et numéro de téléphone durant la journée. Les frais d'expédition doivent être payés à l'avance. Adresser à :

Aux États-Unis :

Kaz Home Environment
Attn: Returns Department
4755 Southpoint Drive
Memphis, TN 38118 USA

Au Canada :

Kaz Home Environment
Attn: Returns Department
510 Bronte Street South
Milton, ON L9T 2X6 Canada

Honeywell®

MANUAL DE PROPIETARIO

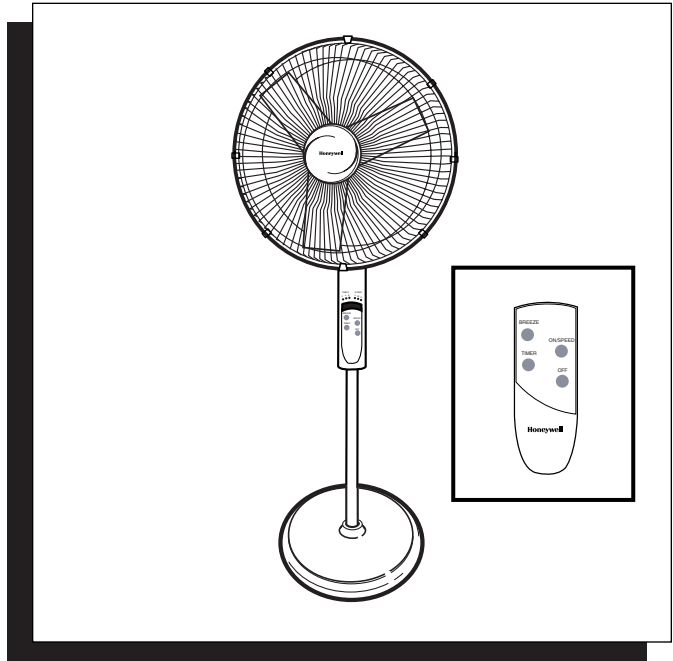

VENTILADOR RECTO DE CONTROL REMOTO DE 16"

Modelo HFS-641PC

La marca Honeywell es usada por Kaz, Inc. bajo licencia de Honeywell Intellectual Properties, Inc.

INSTRUCCIONES IMPORTANTES DE SEGURIDAD

LEA ESTAS INSTRUCCIONES IMPORTANTES DE SEGURIDAD ANTES DE USAR ESTE VENTILADOR Y GUÁRDELAS PARA LA REFERENCIA FUTURA

Siempre que utilice artefactos eléctricos, debe seguir precauciones básicas de seguridad para reducir el riesgo de incendio, choques eléctricos, y lesiones personales, incluyendo las siguientes :

1. Use este ventilador solamente como se instruye en este manual. Cualquier otro uso no recomendado puede ocasionar incendios, choques eléctricos o lesiones personales.
2. Este producto está diseñado para utilizarse **SOLAMENTE** bajo techo, y no para el uso comercial, industrial, o a la intemperie.
3. Para evitar choques eléctricos, no coloque el ventilador en una ventana, ni sumerja la unidad, el enchufe o el cable en agua. No lo rocíe con ninguno líquido.
4. Este ventilador necesita una fuente de alimentación de 120 voltios con conexión a tierra (receptáculos de 3 dientes). Nunca conecte este ventilador a una fuente de alimentación que no sea un receptáculo de 120 voltios de CA con conexión a tierra. No intente pasar por alto esta característica de seguridad.
5. Ejercer supervisión estricta cuándo sea necesario usar cualquier artefacto eléctrico por o cerca de niños.
6. Gire el ventilador a la posición de **OFF** (APAGADO) y desenchufe el ventilador del tomacorriente mientras no esté de uso, al moverlo de un sitio a otro, y antes de limpiarlo.
7. Para desconectar el ventilador, al principio gire el control de mando a la posición de **OFF** (APAGADO), tome el enchufe y arránquelo del tomacorriente de pared. Nunca arranque por el cable.
8. No opere el ventilador en presencia de gases explosivos y/o combustibles.
9. No coloque el ventilador, ni ninguna de sus piezas cerca de un fuego expuesto, ni cualquier otro artefacto de calefacción o de cocina.
10. No opere el ventilador si el cable o el enchufe están averiados, si el producto funciona mal, o después que haya sufrido alguna caída o avería de cualquier clase (véase la garantía).
11. No póngase en contacto con piezas móviles del ventilador.
12. El uso de fijaciones no recomendados por el fabricante podría ser peligroso.
13. Situe el ventilador en una superficie plana y seca.
14. No trate de colgar o fijar el ventilador en un techo, ni una pared.
15. No opere el ventilador si la caja del motor está quitada o averiada.
16. El enchufe puede calentarse excesivamente o resulta averiado si la conexión entre el tomacorriente de CA (recipiente) y el enchufe está floja. Póngase en contacto con un electricista calificado para que reemplace el tomacorriente flojo o gastado.
17. No se apoye en la rejilla trasera ni delantera ni la ajuste si el ventilador está enchufado o funcionando.

ATENCIÓN: Para Reducir El Riesgo de Incendio o Choque Eléctrico, No Use Este Ventilador Con Ningún Instrumento de Regulación de Velocidad de Estado Sólido.

INSTRUCCIONES DE MONTAJE

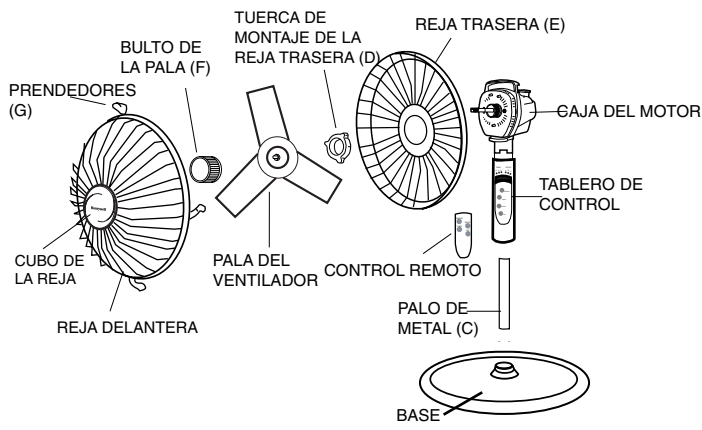

- Introduzca el Palo de Metal (C) por dentro de la Base por poner la ranura apartada en el Palo en conformidad con el punto en relieve situado por dentro de la Base y empuje hacia el interior (Fig. 1). Asegúrese que el Palo está completamente encerrado. Agarre bien la Base y gire el Palo EN EL SENTIDO DE LAS MANECILLAS DEL RELOJ hasta que pare. NO SE LO APRIETE EXCESIVAMENTE.

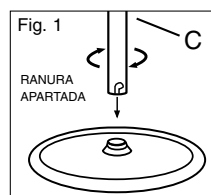

CÓMO FIJAR EL TABLERO DE CONTROL

- Fije el panel de control al soporte metálico alineando los tres (3) salientes del soporte con las tres (3) ranuras del panel de mandos. Empuje ambas piezas una contra otra y gírelas hasta que encajen bien (Fig. 4) Apriete la llave situada en la parte trasera del panel de mandos para fijarlo en su sitio.
- Introducir las dos baterías (2) AAA por dentro del control remoto suyo y hágalo resbalar por dentro del cuello del Tablero de Control.

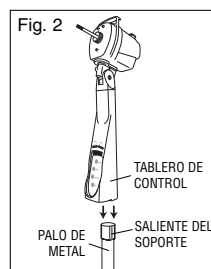

CÓMO CONCLUIR CON EL MONTAJE

- Aque la Tuerca de Montaje de la Reja Trasera (D). Coloque la Reja Trasera (E) por encima de la Caja del Motor por asegurarse que los tres (3) huecos en la Reja Trasera caen por encima de los tres (3) topezones en la Caja del Motor. Apriete bien la Tuerca de Montaje de la Reja Trasera EN EL SENTIDO DE LAS MANECILLAS DEL RELOJ (Fig. 3).

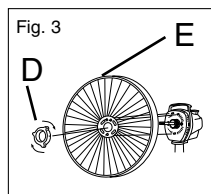

- Empuje la Pala del Ventilador por encima del Eje del Motor por poner la pala en conformidad con la configuración de D que está situado en el extremo del Eje del Motor. Apriete bien el Bulto de la Pala (F) por girarlo EN EL SENTIDO CONTRARIO DE LAS MANECILLAS DEL RELOJ (Fig. 4).
- Ponga propiamente en línea la Reja Delantera y enganche el prendedor de arriba de la Reja (G) por encima de la Reja Trasera (Fig. 5).
- Fije los prendedores empotrados, que están situados alrededor de la Reja Delantera, por encima de la Reja Trasera (Fig. 6).

NOTA: Se puede cambiar el ángulo de inclinación del Montaje del Motor por fácilmente hacer inclinar el Motor hacia arriba o abajo una vez que el ventilador esté completamente montado.

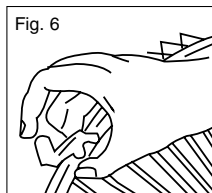
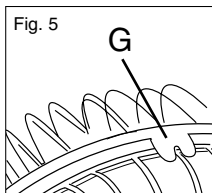
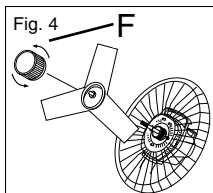

FUNCIONAMIENTO

- Situe el ventilador suyo en una superficie seca y plana.
- Enchufe el cable de alimentación por dentro de un tomacorriente de pared de 120Vca.
- Para hacer encender el ventilador, haga presión por abajo una vez en el botón ON/OFF (ENCENDIDO/APAGADO).
- Cuando el ventilador esté encendido, comenzará a funcionar en la velocidad baja. Apriete el botón de nuevo mientras que esté en la velocidad baja y el ventilador cambiará a la velocidad media. Mientras que esté en la velocidad media, apriete el botón ON/SPEED (ENCENDIDO/VELOCIDAD) y el ventilador cambiará a la velocidad alta.
- Mientras el ventilador esté fijado en la velocidad alta, apretar el botón ON/SPEED (ENCENDIDO/VELOCIDAD) devolverá el ventilador a la velocidad baja.
- Uste verá iluminada una luz roja en el tablero de control del ventilador para mostrarle la velocidad actual de su ventilador. (Fig. 7).
- Para hacer parar la característica de oscilación, arranque fuertemente en el Botón de Control de Oscilación hasta que se sienta dos golpecitos. Para volver a encender la característica de oscilación, apriete el botón hacia abajo (Fig. 8).
- Incline la cabeza del ventilador hasta el ángulo deseado.
- Para apagar el ventilador, apriete en el botón de "OFF" (APAGADO).

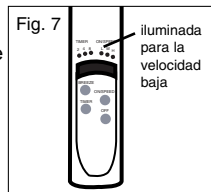

NOTA: Una vez que esté apagado el ventilador suyo, el próximo vez que lo encenderá, el ventilador configurará automáticamente en la última velocidad que usaba. Después podrá fijar la velocidad como usted desea.

CARACTERÍSTICAS

Brisa: Para activar la característica de la brisa, apriete una vez en el botón "BREEZE" (BRISA) que está situado en el control remoto suyo o en el tablero de control en el ventilador. Ahora el ventilador suyo se acelerará y disminuirá la velocidad para fingir el corriente de aire de puertas afuera. Se puede usar esta característica mientras que el ventilador suyo esté fijado en cualquiera de las velocidades. Si quiere regresar al funcionamiento normal de la velocidad del ventilador mientras que esté funcionando el ventilador en el modo "BREEZE" (BRISA) apriete en el botón "BREEZE" (BRISA) una vez. El ventilador suyo no pasará un ciclo más de la función de brisa de puertas afuera.

Reloj: Cuando guste se puede fijar el ventilador suyo para apagarse automáticamente dentro de un tiempo de dos, cuatro, o ocho horas.

- Esta característica funciona en la misma manera que la función de configuración de velocidad. Para usar esta característica, apriete en el botón "TIMER" (RELOJ).
- La hora que usted ha seleccionado se la mostrará por la luz encendida de color verde en el tablero de control de ventilador.

Desde Cualquiera Configuración de Velocidad:

Apretar una vez (1) = 2 horas = la luz brilla debajo del número 2

Apretar dos veces (2) = 4 horas = la luz brilla debajo del número 4

Apretar tres veces (3) = 8 horas = la luz brilla debajo del número 8

NOTA: Si apague el ventilador suyo mientras que esté en el modo "BREEZE" (BRISA), la próxima vez que encienda su ventilador, estará en el modo "BREEZE" (BRISA). Si el ventilador suyo se apague automáticamente por causa de acabar el modo "TIMER" (RELOJ), la próxima vez que encienda el ventilador suyo, configurará en la última velocidad que usaba.

La Combinación de la Característica

- Se puede usar los modos "BREEZE" (BRISA) y "TIMER" (RELOJ) al mismo tiempo.
- Si usted disfrute de los efectos calmantes del modo "BREEZE" (BRISA) pero no quiere quedar funcionar el ventilador suyo por la noche entera, desde cualquiera de las configuraciones de velocidad, simplemente seleccione "BREEZE" (BRISA) y después, seleccione 2, 4, u 8 horas de configuración de tiempo por apretar el botón "TIMER" (RELOJ).
- Al fin de su configuración de tiempo se apagará automáticamente el ventilador.

CONTROL REMOTO

Se puede usar el control remoto hasta una distancia de 26 pies (8 m) del ventilador. Asegúrese señalar el remoto directamente al frente del ventilador para asegurar una respuesta apropiada.

- Para sacar el remoto del ventilador, resbálole hacia arriba y sáquelo del tablero delantero. Para devuelva el remoto en el ventilador, resbálole hacia abajo en la huella alrededor del tablero de control de ventilador y apriete suavemente para fijarlo en su lugar apropiado.
- El botón en el remoto responderá en la misma manera que los botones en el ventilador. Para revisar estas características, véase las secciones de "operation" (funcionamiento) y "characteristics" (características) del manual de propietario.
- Escuchará salir un "sonido corto" del ventilador y verá las luces iluminadas en el tablero de control de ventilador mientras que se use el remoto. Esto le muestra que está funcionando el remoto.

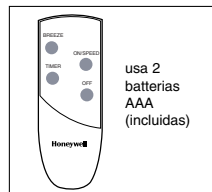

LIMPIEZA Y ALMACENAMIENTO

- **Gire el ventilador a la posición de OFF (APAGADO) y desenchufe el ventilador antes de limpiarlo.**
- Use sólo un trapo muelle y húmedo para enjugar el ventilador con cariño.
- NO SUMERJA el ventilador en agua y nunca permita que entre agua por dentro de la caja del motor.
- NO USE gasolina, diluyente de pintura, ni cualquier otro químico para limpiar el ventilador.

SACAR LA REJA DELANTERA PARA LA LIMPIEZA

- Suelte los prendedores de la Reja Delantera desde el alrededor de la Reja Trasera y saque la Reja Delantera.
- Destornille el Bulto de la Pala por girarlo EN EL SENTIDO DE LAS MANECILLAS DEL RELOJ.
- Saque la Pala del Ventilador de la Caja del Motor.
- Enjague las Palas del ventilador y Rejas de manera suavemente.
- Vuelva a montar el ventilador por seguir las INSTRUCCIONES DEL MONTAJE.

CÓMO ALMACENAR EL VENTILADOR SUYO

Cubra el ventilador y lo almacene en un lugar fresco y seco.

GUIA DE SOLUCIÓN DE PROBLEMAS

P: Cómo enciendo el ventilador?

R: Para encender el ventilador, apriete en el botón ON/SPEED (ENCENDIDO/VELOCIDAD). Apriete una vez para el funcionamiento bajo, dos veces para el medio, tres veces para el alto.

P: El ventilador mío está acelerándose y disminuyéndose, hay algo de malo?

R: No, usted tiene fijado su ventilador en "BREEZE" (BRISA). Para apagar esta característica, apriete el botón BREEZE (BRISA) una vez. Ahora el ventilador debería funcionar normalmente.

P: Qué pasa si yo tengo dos de los mismos modelos de los Ventiladores de Remoto Control Honeywell® y dos remotos?

R: Si los dos ventiladores son del mismo modelo de los Ventiladores Recto de Control Remoto Honeywell®, debería funcionar ambos remotos en uno o otro de los ventiladores.

RELACIONES DE CONSUMO / PIEZAS DE REPUESTO

NOTA: SI ENCUENTRA ALGÚN PROBLEMA, POR FAVOR DEVUELVA EL VENTILADOR AL LUGAR ORIGINAL DE COMPRA O CONSULTE SU GARANTÍA. NO INTENTE ABRIR LA CARCASA DEL MOTOR USTED MISMO. SI LO HACE PUEDE ANULAR LA GARANTÍA Y PUEDE DAÑAR EL VENTILADOR O PROVOCAR LESIONES PERSONALES.

SI TIENE PREGUNTAS CON RESPECTO AL VENTILADOR, POR FAVOR LLAME O ESCRIBA A:

Kaz Home Environment
Consumer Relations Dept.
250 Turnpike Road
Southborough, MA 01772 USA

Llamar gratis al: 1-800-332-1110
E-mail: consumerrelations@kaz.com

Visítenos en www.kaz.com

GARANTÍA LIMITADA POR 5 AÑOS

Sírvase leer todas las instrucciones antes de intentar usar este producto.

A. Esta garantía por cinco años limitada se aplica a la reparación o el reemplazo de algún producto defectuoso en los materiales o en la mano de obra. Esta garantía no cubre los daños que resulten por maltrato, usos comerciales o irrazonables o por daños suplementarios. Aquellos defectos que resultan del uso y desgaste normal no se considerarán como defectos de fabricación según esta garantía. Antes de intentar usar este producto debería usted leer el manual de instrucciones. **KAZ NO ES RESPONSIBLE DE DAÑOS CONSECUENCIALES O INCIDENTALES DE NINGUNA NATURALEZA. CUALQUIER GARANTÍA IMPLÍCITA INCLUYENDO LA DE COMERCIALIZACIÓN O ADAPTABILIDAD PARA CUALQUIER PROPÓSITO EN PARTICULAR ESTÁ LIMITADA EN DURACIÓN A LA DURACIÓN DE ESTA GARANTÍA.**

Algunas jurisdicciones no permiten exclusiones o limitaciones por daños incidentales o consecuenciales, así como limitaciones del plazo de vigencia de una garantía implícita, de modo que las limitaciones o exclusiones mencionadas anteriormente pudieren no ser aplicables a usted. Esta garantía le ofrece ciertos derechos legales específicos y usted pudiera tener también otros derechos que varían de una jurisdicción a otra. Esta garantía es aplicable únicamente al comprador original de este producto.

B. Kaz reparará o reemplazará este producto a su opción, si el producto se hubiera encontrado defectuoso en los materiales o en la mano de obra. Los productos defectuosos deberán ser devueltos al sitio en donde lo compró, de acuerdo con la política de la tienda. En consecuencia, mientras se encuentre dentro del período de garantía, cualquier producto defectuoso deberá ser devuelto a Kaz.

C. Esta garantía no ampara los daños que resultaren de intentos no autorizados para la reparación o de cualquier uso en desacuerdo con este manual.

D. Los productos defectuosos deberán ser devueltos a Kaz Home Environment y incluya una descripción breve del problema. Incluya una prueba de la compra y \$10.00USD/\$15.50CAN en cheque o orden de pago para cubrir los gastos de manejo, empaque y despacho. Sírvase incluir su nombre, dirección, y un número de teléfono de día. Los gastos de despacho deberán ser pagados de antemano por usted. Envíelo a:

Para Estados Unidos:

Kaz Home Environment
Attention: Returns Department
4755 Southpoint Drive
Memphis, TN 38118
USA

Para Canadá:

Kaz Home Environmet
Attention: Returns Department
510 Bronte Street South
Milton, ON L9T 2X6
Canada

Free Manuals Download Website

<http://myh66.com>

<http://usermanuals.us>

<http://www.somanuals.com>

<http://www.4manuals.cc>

<http://www.manual-lib.com>

<http://www.404manual.com>

<http://www.luxmanual.com>

<http://aubethermostatmanual.com>

Golf course search by state

<http://golfingnear.com>

Email search by domain

<http://emailbydomain.com>

Auto manuals search

<http://auto.somanuals.com>

TV manuals search

<http://tv.somanuals.com>