

# ViewSonic®

**N3290w**

**LCD TV**

- **User Guide**
- **Guide de l'utilisateur**
- **Guía del usuario**

IMPORTANT: Please read this User Guide to obtain important information on installing and using your product in a safe manner, as well as registering your product for future service. Warranty information contained in this User Guide will describe your limited coverage from ViewSonic Corporation, which is also found on our web site at <http://www.viewsonic.com> in English, or in specific languages using the Regional selection box in the upper right corner of our website.

"Antes de operar su equipo lea cuidadosamente las instrucciones en este manual"



**ViewSonic®**

**Model No. : VS12120-1M**

Estimado cliente de ViewSonic:

Felicitaciones por adquirir una TV ViewSonic. Para sacar el máximo provecho de la TV, lea estas instrucciones antes de realizar cualquier operación.

Para obtener ayuda, póngase en contacto con el equipo de servicio técnico de ViewSonic en <http://www.viewsonic.com> o comuníquese telefónicamente con nuestro equipo de servicio técnico al: 1-800-688-6688 en Estados Unidos y 1-866-463-4775 en Canadá.

Para adquirir u obtener información acerca de cualquier accesorio o servicio de instalación para la TV, visite [www.viewsonic.com](http://www.viewsonic.com) o comuníquese telefónicamente al: 1-800-688-6688 en Estados Unidos y 1-866-463-4775 en Canadá.

**¡Importante!** *Conserve la caja original y los materiales de embalaje en caso que deba realizar algún envío del producto en el futuro.*

Recomendamos registrar la TV en Internet en: [www.viewsonic.com](http://www.viewsonic.com)

## Registro de producto

Para satisfacer sus necesidades en el futuro, y para recibir información adicional cuando se la disponga, registre su producto en el sitio web : [www.viewsonic.com](http://www.viewsonic.com)

For Your Records	
Nombre de producto:	<b>N3290w</b> <b>ViewSonic LCD TV</b>
Número de Modelo:	<b>VS12120-1M</b>
Número de Documento:	<b>N3290w-1M_UG_ESP Rev. 1A 03-17-08</b>
Número Serial:	_____
Fecha de Compra:	_____

### Desechar el producto

ViewSonic se preocupa por la preservación de nuestro ambiente. Favor deseche este producto debidamente cuando termina su vida útil. La empresa de desechos local puede darle información sobre la disposición apropiada.

La lámpara en este producto contiene mercurio. Favor deséchela debidamente según las leyes ambientales de su país.

## Soporte al Cliente

Para el soporte técnico o servicio de producto, vea la lista abajo o conecte su vendedor.

**Nota:** necesitará presentar el número serial.

país/Región	Sitio Web	T= Teléfono F= Fax	Email
EE.UU	<a href="http://www.viewsonic.com">www.viewsonic.com</a>	T (Peaje-Libre) = 1-800-688-6688 T (Peaje) = 1-424-233-2530 F = 1-909-468-1202	<a href="mailto:service.us@viewsonic.com">service.us@viewsonic.com</a>
Canadá	<a href="http://www.viewsonic.com">www.viewsonic.com</a>	T (Peaje-Libre) = 1-866-463-4775 T (Peaje) = 1-424-233-2533 F = 1-909-468-1202	<a href="mailto:service.ca@viewsonic.com">service.ca@viewsonic.com</a>

Renta y Datos, 29 SUR 721, COL. LA PAZ, 72160 PUEBLA, PUE. Tel: 01.222.891.55.77 CON 10 LINEAS  
Electroser, Av Reforma No. 403Gx39 y 41, 97000 Mérida, Yucatán. Tel: 01.999.925.19.16  
Otros lugares satisfacen refieren a <http://www.viewsonic.com/la/soporte/index.htm#Mexico>

Póngase en contacto con el equipo de servicio técnico de ViewSonic en <http://www.ViewSonic.com> o comuníquese con nuestro equipo de servicio técnico al 1-800-688-6688 en Estados Unidos y al 1-866-463-4775 en Canadá.

**ViewSonic**

i

N3290w

<b>Información de contacto de los Servicios de Ventas y Centros Autorizados de Servicio dentro de México:</b>	
<b>Nombre y dirección del fabricante e importadores:</b> México, Av. de la Palma #8 Piso 2 Despacho 203, Corporativo Interpalmas, Col. San Fernando Huixquilucan, Estado de México Tel.: (55) 3605-1099 <a href="http://www.viewsonic.com/la/soporte/index.htm">http://www.viewsonic.com/la/soporte/index.htm</a>	
<b>NÚMERO GRATIS DE ASISTENCIA TÉCNICA PARA TODO MÉXICO: 001.866.823.2004</b>	
<b>Hermosillo:</b> Distribuciones y Servicios Computacionales SA de CV. Calle Juárez 284 local 2 Col. Bugambilias C.P: 83140 Tel.: 01-66-22-14-9005 Correo electrónico: disc2@hmo.megared.net.mx	<b>Villahermosa:</b> Compumantenimientos Garantizados, S.A. de C.V. AV. GREGORIO MENDEZ #1504 COL, FLORIDA C.P. 86040 Tel.: 01 (993) 3 52 00 47 / 3522074 / 3 52 20 09 Correo electrónico: compumantenimientos@prodigy.net.mx
<b>Puebla, Pue. (Matriz):</b> RENTA Y DATOS, S.A. DE C.V. Domicilio: 29 SUR 721 COL. LA PAZ 72160 PUEBLA, PUE Tel.: 01(52).222.891.55.77 CON 10 LINEAS Correo electrónico: datos@puebla.megared.net.mx	<b>Veracruz, Ver.:</b> CONEXION Y DESARROLLO, S.A DE C.V. Av. Americas # 419 ENTRE PINZÓN Y ALVARADO Fracc. Reforma C.P. 91919 Tel.: 01-22-91-00-31-67 Correo electrónico: gacosta@qplus.com.mx
<b>Chihuahua</b> Soluciones Globales en Computación C. Magisterio # 3321 Col. Magisterial Chihuahua, Chih. Tel.: 4136954 Correo electrónico: cefeo@soluglobales.com	<b>Cuernavaca</b> Compusupport de Cuernavaca SA de CV Francisco Leyva # 178 Col. Miguel Hidalgo C.P. 62040, Cuernavaca Morelos Tel.: 01 777 3180579 / 01 777 3124014 Correo electrónico: aquevedo@compusupporteva.com
<b>Distrito Federal:</b> QPLUS, S.A. de C.V. Av. Coyoacán 931 Col. Del Valle 03100, México, D.F. Tel.: 01(52)55-50-00-27-35 Correo electrónico: gacosta@qplus.com.mx	<b>Guadalajara, Jal.:</b> SERVICRECE, S.A. de C.V. Av. Niños Héroes # 2281 Col. Arcos Sur, Sector Juárez 44170, Guadalajara, Jalisco Tel.: 01(52)33-36-15-15-43 Correo electrónico: mmiranda@servicrece.com
<b>Guerrero Acapulco</b> GS Computación (Grupo Sesicomp) Progreso #6-A, Colo Centro 39300 Acapulco, Guerrero Tel.: 744-48-32627	<b>Monterrey:</b> Global Product Services Mar Caribe # 1987, Esquina con Golfo Pérsico Fracc. Bernardo Reyes, CP 64280 Monterrey N.L. México Tel.: 8129-5103 Correo electrónico: aydeem@gps1.com.mx
<b>MÉRIDA:</b> ELECTROSER Av Reforma No. 403Gx39 y 41 Mérida, Yucatán, México CP97000 Tel.: (52) 999-925-1916 Correo electrónico: rrrb@sureste.com	<b>Oaxaca, Oax.:</b> CENTRO DE DISTRIBUCION Y SERVICIO, S.A. de C.V. Murguía # 708 P.A., Col. Centro, 68000, Oaxaca Tel.: 01(52)95-15-15-22-22 Fax: 01(52)95-15-13-67-00 Correo electrónico: gpotai2001@hotmail.com
<b>Tijuana:</b> STD Av Ferrocarril Sonora #3780 L-C Col 20 de Noviembre Tijuana, Mexico	<b>PARA ASISTENCIA TÉCNICA EN LOS ESTADOS UNIDOS:</b> ViewSonic Corporation 381 Brea Canyon Road, Walnut, CA. 91789 ESTADOS UNIDOS Tel.: 800-688-6688 (Inglés); 866-323-8056 (Español); Fax: 1-800-685-7276 Correo electrónico: <a href="http://www.viewsonic.com">http://www.viewsonic.com</a>

4.3: ViewSonic Mexico Limited Warranty

LTV\_LW02 Rev. 1A 06-25-07

Póngase en contacto con el equipo de servicio técnico de ViewSonic en <http://www.ViewSonic.com> o comuníquese con nuestro equipo de servicio técnico al 1-800-688-6688 en Estados Unidos y al 1-866-463-4775 en Canadá.

**ViewSonic**

ii

N3290w

## precaución

Utilice sólo la TV ViewSonic con el siguiente kit de montaje en pared.

	<b>Núm. de Modelo de la TV ViewSonic</b>
	N3290w
<b>Modelo del Kit de Montaje en pared ViewSonic:</b>	WMK-13

La utilización de otro kit de montaje en pared puede causar inestabilidad y una posible lesión. Para encontrar el kit de montaje en pared adecuado para el modelo N13290w, visite [www.viewsonic.com](http://www.viewsonic.com) o comuníquese telefónicamente con nuestro equipo de servicio técnico al: 1-800-688-6688 en Estados Unidos y 1-866-463-4775 en Canadá.

## Información del Derecho de autor

Derecho de autor © ViewSonic® Corporation, 2008. Todos los Derechos Reservados. ViewSonic, el logo de tres aves, OnView, ViewMatch, y ViewMeter son marcas comerciales registradas de la ViewSonic Corporation.

ENERGY STAR® es una marca registrada de la Environmental Protection Agency (Agencia de Protección Medioambiental) de EE.UU. Como socio de ENERGY STAR®, ViewSonic Corporation afirma que este producto cumple las directrices de ENERGY STAR® sobre el rendimiento energético.

Renuncia de responsabilidad: ViewSonic Corporation no será responsable por los errores técnicos o editoriales u omisiones contenidas aquí; ni por los daños incidentales o consecuentes resultados de la provisión de este material, ni el rendimiento o uso de este producto.

Con el interés de mejorar el producto continuamente, ViewSonic Corporation reserva el derecho para cambiar las especificaciones de producto sin aviso. La información en este documento puede cambiar sin aviso.

Ninguna parte de este documento puede ser copiada, reproducida, o transmitida por los medios, para cualquier propósito sin el permiso escrito previo de ViewSonic Corporation.



Fabricado bajo licencia de Dolby Laboratories.

“Dolby” y el símbolo de la doble D son marcas comerciales de Dolby Laboratories.

# Información de Conformidad

## Declaración FCC

Este dispositivo cumple el Apartado 15 de las normas FCC. El funcionamiento está sujeto a las dos condiciones siguientes: (1) Este dispositivo no debe causar interferencias perjudiciales, y (2) Este dispositivo debe aceptar cualquier interferencia recibida, incluidas aquellas que provoquen un funcionamiento no deseado.

Este equipo se ha probado y se ha demostrado que cumple los límites de un dispositivo digital de Clase B, de acuerdo con el Apartado 15 de la normativa FCC. Estos límites están diseñados para proporcionar una protección razonable contra las interferencias perjudiciales en una instalación residencial. Este equipo genera, utiliza y puede irradiar energía de radiofrecuencia y, si no se instala y utiliza siguiendo las instrucciones, puede causar interferencias perjudiciales a las comunicaciones de radio. Sin embargo, no existen garantías de que el equipo no provocará interferencias en una instalación particular. Si este equipo provoca interferencias perjudiciales a la recepción de radio o televisión, lo que puede determinarse encendiéndolo y apagándolo, es recomendable intentar corregir las interferencias mediante una o varias de las siguientes medidas:

- Reorientar o reubicar la antena receptora.
- Aumentar la separación entre el equipo y el receptor.
- Conectar el equipo en una toma de corriente de un circuito diferente al que está conectado el receptor.
- Solicitar ayuda al proveedor o a un profesional de radio y TV con experiencia.

**advertencia:** Se advierte que los cambios o modificaciones no aprobados expresamente por la parte responsable del cumplimiento anularán la autorización para utilizar el equipo.

## La información siguiente es sólo para los estados miembros de la UE:

El símbolo mostrado a la derecha indica conformidad con la directriz residuos de aparatos eléctricos y electrónicos (WEEE) 2002/96/CE.

Los productos marcados con este símbolo no podrán tirarse en la basura municipal, sino que tendrán que entregarse a los sistemas de devolución y recolección de su país o área de acuerdo con lo que dispongan las leyes locales.



# Declaración de Cumplimiento de RoHS

Este producto ha sido diseñado y fabricado cumpliendo la Directiva 2002/95/EC del Parlamento Europeo y el Consejo para la restricción del uso de ciertas sustancias peligrosas en equipos eléctricos y electrónicos (Directiva RoHS) y se considera que cumple con los valores

de concentración máximos publicados por el European Technical Adaptation Committee (Comité Europeo de Adaptaciones Técnicas) (TAC) tal y como se muestra a continuación:

Sustancia	Concentración Máxima Propuesta	Concentración Real
Plomo (Pb)	0,1%	< 0,1%
Mercurio (Hg)	0,1%	< 0,1%
Cadmio (Cd)	0,01%	< 0,01%
Cromo Hexavalente (Cr <sup>6+</sup> )	0,1%	< 0,1%
Bifenilo Polibromado (PBB)	0,1%	< 0,1%
Éteres de Difenilo Polibromado (PBDE)	0,1%	< 0,1%

Ciertos componentes de los productos indicados más arriba están exentos bajo el Apéndice de las Directivas RoHS tal y como se indica a continuación:

Ejemplos de los componentes exentos:

1. Mercurio en bombillas fluorescentes compactas que no exceda los 5 mg por bombilla y en otras bombillas no mencionadas específicamente en el Apéndice de la Directiva RoHS.
2. Plomo en el cristal de los tubos de rayos catódicos, componentes electrónicos, tubos fluorescentes y piezas electrónicas de cerámica (p.ej. dispositivos piezoeléctricos).
3. Plomo en soldaduras del tipo de alta temperatura (p.ej. las aleaciones basadas en plomo que contiene en peso un 85% o más de plomo).
4. Plomo como elemento aleador en acero que contenga hasta un 0,35% de plomo en peso, aluminio que contenga hasta un 0,4% de plomo en peso y como aleación de cobre que contenga hasta un 4% de plomo en peso.

Póngase en contacto con el equipo de servicio técnico de ViewSonic en <http://www.ViewSonic.com> o comuníquese con nuestro equipo de servicio técnico al 1-800-688-6688 en Estados Unidos y al 1-866-463-4775 en Canadá.

**ViewSonic**

v

N3290w

# Contenido

Registro de producto .....	i
Soporte al Cliente .....	i
Precaución .....	iii
Información del Derecho de autor .....	iii
Información de Conformidad .....	iv
Declaración de cumplimiento RoHS .....	v
aDVERTENCIA aVISO .....	1
Instrucciones Importantes de Seguridad .....	2
<b>Inicio</b>	
Lista de características .....	7
Contenido del embalaje .....	7
Instalación de la TV LCD .....	8
Instalación de la base .....	8
Extracción de la base .....	8
Instalación de la TV LCD ViewSonic en una pared .....	9
Especificaciones del kit de montaje en pared (VESA) .....	10
Vista frontal del producto .....	11
Vista trasera del producto .....	12
Vista lateral del producto .....	13
Conexión de la TV LCD .....	15
Sistema de TV por cable o sistema de antena VHF/UHF .....	15
Sistema de TV por cable y sistema de antena VHF/UHF .....	15
Sintonizador de TV por cable de alta definición/Sintonizador de TV satelital de alta definición .....	15
Computadora personal .....	17
Otros dispositivos .....	18
<b>Utilización de las funciones de la TV</b>	
Control remoto y controles de la TV .....	19
Colocación de las pilas del control remoto .....	19
Programación del control remoto de TV por cable y TV satelital .....	19
Control remoto y controles de la TV .....	20
Funcionamiento .....	22
<b>Otra información</b>	
Limpieza de la TV LCD .....	28
Programación del control remoto de TV por cable y TV satelital .....	28
Resolución de problemas .....	29
Especificaciones .....	31
Garantía limitada .....	32
Garantía limitada en México .....	33
Índice .....	34

Póngase en contacto con el equipo de servicio técnico de ViewSonic en <http://www.ViewSonic.com> o comuníquese con nuestro equipo de servicio técnico al 1-800-688-6688 en Estados Unidos y al 1-866-463-4775 en Canadá.

**ViewSonic**

N3290w



## ADVERTENCIA

No exponga la TV a la lluvia o humedad. Podría aumentarse el riesgo de incendio o descarga eléctrica.

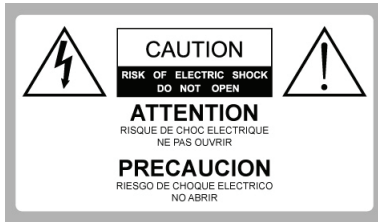

**Voltaje peligroso:** El relámpago con un símbolo de flecha dentro de un triángulo equilátero pretende alertar al usuario acerca de la presencia de voltaje peligroso dentro del producto que podría tener la magnitud suficiente como para transformarse en un riesgo de descarga eléctrica para las personas.



**Instrucción:** El signo de exclamación dentro de un triángulo equilátero pretende alertar al usuario acerca de la presencia de instrucciones de funcionamiento y mantenimiento importantes en la documentación que acompaña al producto.

No se debe exponer la TV a salpicaduras. No coloque sobre la TV objetos que contengan líquidos, como jarrones.

## PRECAUCIÓN

Para evitar una descarga eléctrica y que las clavijas queden expuestas, no utilice este enchufe CA polarizado en un cable de extensión, receptáculo u otro tomacorriente a menos que se pueda insertar por completo las clavijas.

## Declaración de Conformidad

Nombre comercial: ViewSonic  
Modelo: N1930w/N2230w  
Parte responsable: ViewSonic Corporation  
Dirección: 381 Brea Canyon Road,  
Walnut, California 91789 Estados Unidos  
Número de teléfono: 800-688-6688

Este dispositivo cumple con la Parte 15 de las Reglas de la FCC. El funcionamiento se encuentra sujeto a las siguientes dos condiciones: 1) Este dispositivo no provoca interferencia dañina y 2) este dispositivo debe aceptar cualquier interferencia recibida, incluso si la interferencia puede provocar un funcionamiento no deseado.

## AVISO

Este dispositivo ha sido comprobado y se determinó que cumple con los límites de dispositivo digital Clase B, conforme la Parte 15 de las Reglas de la FCC. Estos límites se crearon con el fin de proporcionar una protección razonable contra interferencia dañina en una instalación residencial. Este dispositivo genera, utiliza y puede irradiar energía de radiofrecuencia y, si no se encuentra instalado o si no es utilizado de acuerdo con las instrucciones, puede causar interferencia dañina a las comunicaciones radiales.

Sin embargo, no se puede garantizar que la interferencia no ocurrirá en una instalación en particular. En el caso de que el dispositivo causara interferencia dañina a las comunicaciones radiales, la cual puede ser determinada encendiendo o apagando el dispositivo, se sugiere que el usuario tome una o más de las siguientes medidas:

- ◇ Reoriente o coloque en otro lugar la antena receptora.
- ◇ Incremente la separación entre el dispositivo y el receptor.
- ◇ Enchufe el dispositivo a un tomacorriente diferente del que se encuentra enchufado el receptor.
- ◇ Consulte a un vendedor o técnico experimentado de radio/TV para obtener ayuda.

Conforme las regulaciones de la FCC, tenga en cuenta que cualquier cambio o modificación no aprobada expresamente en este manual podría anular su autoridad de utilizar este dispositivo.

## Seguridad

- ◇ Utilice la TV sólo con una fuente de alimentación CA de 120 – 240V.
- ◇ Utilice el cable de alimentación CA especificado por ViewSonic y apropiado para el voltaje donde será utilizado.
- ◇ Por razones de seguridad, el enchufe se encuentra diseñado para ser enchufado en el tomacorriente de una sola forma. Si no puede insertar el enchufe por completo en el tomacorriente, póngase en contacto con el vendedor.
- ◇ Si se cae algún objeto líquido o sólido dentro de la TV, detenga el funcionamiento, desenchufe de inmediato la TV y hágala revisar por un técnico de reparación calificado.

◇ Si no utilizará la TV durante un período de tiempo extenso, desconecte la alimentación retirando el enchufe del tomacorriente. No tire del cable.

◇ Para obtener más información acerca de las precauciones de seguridad, consulte “Instrucciones importantes de seguridad” en la página 3.

## Instalación

- ◇ Se deberá instalar la TV cerca de un tomacorriente de fácil acceso.
- ◇ Para evitar una acumulación de calor interna, no bloquee las aberturas de ventilación.
- ◇ No instale la TV en un lugar caluroso o húmedo, o en un lugar con polvo o vibración mecánica excesiva.
- ◇ Evite utilizar la TV en lugares con temperaturas inferiores a 41°F (5°C).
- ◇ Cuando se transporte la TV directamente desde un lugar frío a uno caluroso o si la temperatura ambiente cambia repentinamente, es posible que la imagen aparezca borrosa o muestre un color defectuoso debido a una condensación de humedad. En este caso, aguarde algunas horas antes de encender la TV a fin de esperar que se evapore primero la humedad.
- ◇ Para asegurar una calidad de imagen óptima, no exponga la pantalla a iluminación o luz del sol directa. Recomendamos que utilice una iluminación tipo spot que apunte hacia abajo desde el techo o cubra las ventanas que miran hacia la pantalla con cortinas opacas. También se recomienda que la TV sea instalada donde el piso y las paredes no sean de un material reflectante.

## Para los Clientes

Se requiere de bastante experiencia para instalar la TV. Asegúrese de subcontratar la instalación a un distribuidor o proveedor con licencia de ViewSonic y preste la atención adecuada a la seguridad durante la instalación.

## Nota

Esta TV incluye un demodulador QAM, que permitirá recibir una programación de TV por cable digital decodificada a través de un servicio de suscripción con un proveedor de servicio de TV por cable. El tipo de programación y señal proporcionada por el proveedor de servicio de TV por cable afectará la disponibilidad de la programación de TV por cable digital en su área.

## Información de Derechos de Autor

Macintosh es marca registrada de Apple Inc., con registro en los Estados Unidos y otros países.

HDMI, el logo de HDMI y la interfaz multimedia de alta definición son marcas registradas de Dolby Laboratories.

Blu-ray Disc es una marca registrada.

Adobe es una marca registrada de Adobe Systems Incorporated en los Estados Unidos y/u otros países.

Póngase en contacto con el equipo de servicio técnico de ViewSonic en <http://www.ViewSonic.com> o comuníquese con nuestro equipo de servicio técnico al 1-800-688-6688 en Estados Unidos y al 1-866-463-4775 en Canadá.



**ViewSonic**

1

**N3290w**



# Instrucciones Importantes de Seguridad

- 1) Lea estas instrucciones por completo antes de utilizar la TV.
- 2) Conserve estas instrucciones en un lugar seguro.
- 3) Preste atención a todas las advertencias.
- 4) Siga todas las instrucciones.
- 5) No utilice la TV cerca de agua.
- 6) Limpie la TV con un paño suave y seco.
- 7) No bloquee las aberturas de ventilación. Instale la TV de acuerdo con las instrucciones del fabricante.
- 8) No instale la TV cerca de cualquier fuente de calor como calentadores, registradores de calor, estufas u otros dispositivos (incluyendo amplificadores) que emanen calor. 
- 9) No intente anular las previsiones de seguridad del enchufe polarizado o del tipo con conexión a tierra. Un enchufe polarizado posee dos clavijas, una más ancha que la otra. Un enchufe del tipo con conexión a tierra posee 2 clavijas y una tercera clavija de conexión a tierra. Se proporciona la clavija más ancha y la tercera clavija para su seguridad. Si el enchufe proporcionado no puede ser colocado en el tomacorriente, consulte a un electricista para el reemplazo del tomacorriente.
- 10) Evite que el cable de alimentación sea pisado o estrangulado, especialmente en el enchufe, receptáculos de conveniencia y en el lugar donde sale de la TV. Asegúrese de que el tomacorriente se encuentre ubicado cerca de la TV a fin de que sea de fácil acceso.
- 11) Sólo utilice los accesorios especificados por el fabricante.
- 12) Sólo utilice el carro, base, trípode, soporte o mesa especificado por el fabricante o vendido junto con la TV. Cuando se utiliza un carro, tenga cuidado cuando mueva la combinación carro/TV con el fin de evitar lesiones causadas por caídas. 
- 13) Desenchufe la TV cuando no será utilizada durante un período de tiempo extenso.
- 14) Remita todo servicio técnico al personal de servicio técnico calificado. Se deberá efectuar el servicio técnico cuando la TV se encuentre dañada de alguna forma, como por ejemplo, cuando el cable o enchufe de alimentación se encuentre dañado, cuando se haya derramado líquido o se haya caído un objeto dentro de la TV, cuando la TV haya sido expuesta a la lluvia o humedad, cuando la TV funcione de forma anormal o cuando la TV se haya caído.

## UTILIZACIÓN

### Cable de alimentación CA

Siga las siguientes instrucciones para evitar daños en el cable de alimentación CA. Si el cable de alimentación CA se encuentra dañado, podría causarse un incendio o descarga eléctrica. Deje de utilizar la TV y consulte al distribuidor o centro de servicio técnico de ViewSonic para el reemplazo del mismo.

- ◇ No coloque la TV donde el cable de alimentación esté sometido a desgastes o maltratos.
- ◇ No estrangule, doble o enrosque el cable de alimentación de forma excesiva. Los cables internos podrían pelarse y cortarse, y causar un cortocircuito que derive en un incendio o descarga eléctrica.
- ◇ No altere ni dañe el cable de alimentación.
- ◇ Evite enrollar o apoyar objetos sobre el cable de alimentación.
- ◇ No mueva la TV cuando el cable de alimentación se encuentre enchufado.
- ◇ Mantenga el cable de alimentación alejado de fuentes de calor.
- ◇ Cuando desenchufe el cable de alimentación CA, hágalo primero desde el tomacorriente.
- ◇ Cuando desenchufe el cable de alimentación CA del tomacorriente, hágalo desde el enchufe en lugar desde el cable de alimentación.
- ◇ Utilice sólo un cable de alimentación CA ViewSonic original y no de otras marcas.
- ◇ No utilice el cable de alimentación CA suministrado en otros dispositivos.



### Tomacorriente

Se deberá enchufar la TV que cuenta con un cable de alimentación CA de tres hilos con conexión a tierra en un tomacorriente CA que posea una conexión a tierra de protección.



No utilice un tomacorriente en el cual no se pueda conectar el enchufe del cable de alimentación CA.

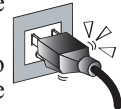

Coloque el enchufe por completo en el tomacorriente. Si el enchufe queda flojo, no utilice la TV. De lo contrario, podría causarse una formación de arco que derive en un incendio.

Póngase en contacto con un electricista para reemplazar el tomacorriente.

### Cableado

Para su seguridad, asegúrese de desenchufar el cable de alimentación CA cuando se realiza la conexión de los cables.

Evite tropezarse con los cables. Esto podría causar daños en la TV.

### Descarga eléctrica

No toque con las manos húmedas el cable de alimentación CA o la TV. Si enchufa/desenchufa el cable de alimentación CA con las manos húmedas, podría provocarse una descarga eléctrica.



### Tormentas eléctricas

Durante una tormenta eléctrica, desenchufe la TV del tomacorriente y desconecte la antena para evitar daños en la TV.

## Instrucciones cuando no se utiliza la TV

Si no se utilizará la TV durante períodos de tiempo extensos, se deberá desenchufar la TV del tomacorriente CA para evitar sobretensiones de energía. La TV no se encuentra desconectada de la fuente de alimentación CA cuando la TV se encuentra sólo apagada. Para desconectar la TV por completo, desenchufe la TV del tomacorriente CA.

## Sobrecarga

La TV se encuentra diseñada para funcionar sólo con una fuente de alimentación CA de 120 - 240V. Si existen muchos dispositivos enchufados en el mismo tomacorriente CA, podría causarse un incendio o descarga eléctrica.



## Dispositivo opcional

Si se desea instalar un dispositivo opcional, deje espacio entre el dispositivo opcional y la TV. Podría existir una deformación de imagen y/o un ruido si la TV se encuentra ubicada cerca de algún dispositivo que emite radiación electromagnética.

## Accesorios pequeños

Mantenga los accesorios pequeños en un lugar seguro fuera del alcance de los niños.

## ANTENAS

### Conexión a tierra de la antena exterior

Si se desea instalar una antena exterior, siga las precauciones que aparecen a continuación. No instale el sistema de antena exterior cerca de líneas de tensión aéreas u otras luces eléctricas o circuitos de tensión, o donde podría entrar en contacto con dichas líneas o circuitos de tensión.

CUANDO SE INSTALE UN SISTEMA DE ANTENA EXTERIOR, SE DEBE TENER SUMO CUIDADO DE EVITAR QUE ENTRE EN CONTACTO CON LÍNEAS O CIRCUITOS DE TENSIÓN DEBIDO A QUE DICHO CONTACTO ES GENERALMENTE FATAL.

Asegúrese de que el sistema de antena posea conexión a tierra a fin de que se proporcione protección contra las sobretensiones y acumulaciones de cargas estáticas.

La Sección 810 del Código Eléctrico Nacional (NEC, por sus siglas en inglés) de los Estados Unidos y la Sección 54 del Código Eléctrico Canadiense de Canadá proporcionan información relacionada con la conexión a tierra correcta del poste y la estructura de apoyo, conexión a tierra del cable de acometida con la unidad de descarga de la antena, tamaño de los conductores de conexión a tierra, ubicación de la unidad de descarga de la antena, conexión con los electrodos de conexión a tierra y requisitos de los electrodos de conexión a tierra.

## Conexión a tierra de la antena conforme el Código Eléctrico Nacional, ANS/NFPA 70

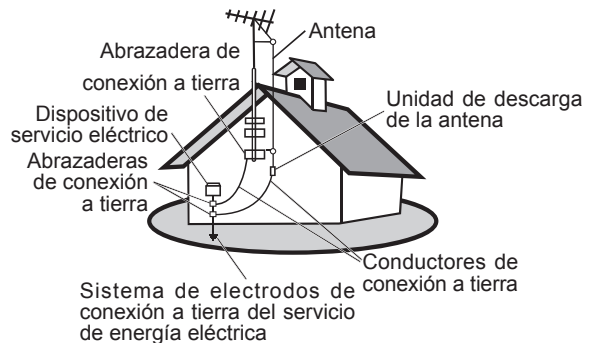

NEC: Código eléctrico nacional

## PILAS

- ◇ No arroje las pilas al fuego.
- ◇ No desarme, recaliente o provoque un cortocircuito en las pilas.
- ◇ Si se reemplazan las pilas de forma incorrecta, existe el riesgo de que ocurra una explosión. Sólo reemplace las pilas por unas del mismo tipo o equivalente.

## Desecho de las baterías agotadas

Para preservar nuestro medio ambiente, deseche las baterías agotadas conforme las leyes o regulaciones locales.

## LIMPIEZA

### Limpieza del enchufe del cable de alimentación CA

Desconecte el enchufe del cable de alimentación CA y límpielo de forma regular. Si el enchufe se encuentra cubierto con polvo y acumula humedad, su aislación podría deteriorarse y derivar en un incendio.

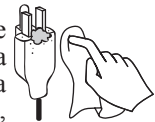

### Limpieza de la pantalla / cubierta de la TV

Cuando se efectúe la limpieza de la TV, desconecte el cable de alimentación CA. De lo contrario, podría producirse una descarga eléctrica. Utilice un paño seco y suave para limpiar la cubierta de la TV. Para quitar el polvo de la pantalla, límpiela suavemente con un paño suave. Se puede quitar las manchas más difíciles con un paño ligeramente humedecido con una solución de jabón suave y agua tibia. Nunca utilice solventes fuertes como diluyentes o bencina para efectuar la limpieza. Si está utilizando un paño químicamente pretratado, siga las instrucciones proporcionadas en el envase. Con el paso del tiempo, los orificios de ventilación pueden acumular polvo. Para asegurar una ventilación adecuada, recomendamos que extraiga periódicamente el polvo (una vez por mes) utilizando una aspiradora, cuando la TV LCD se encuentre apagada.



Póngase en contacto con el equipo de servicio técnico de ViewSonic en <http://www.ViewSonic.com> o comuníquese con nuestro equipo de servicio técnico al 1-800-688-6688 en Estados Unidos y al 1-866-463-4775 en Canadá.

**ViewSonic**

3

N3290w

## INFLUENCIA MAGNÉTICA

La TV posee un potente imán en la unidad de los altavoces que genera un campo magnético. Mantenga alejado de los altavoces cualquier objeto sensible a los campos magnéticos.

## RUIDOS

Si escucha un ruido de chasquido o estallido proveniente de la TV de forma continua o generalmente cuando se está utilizando la TV, desenchufe la TV y consulte al vendedor o técnico de reparación. Es normal que algunas TV emitan un ruido de chasquido o estallido, especialmente cuando se las enciende o apaga.



## TRANSPORTE DE LA TV

### Transporte la TV como se indica

Para evitar una caída de la TV y lesiones serias, deberá seguir estas instrucciones:

- ◇ Desconecte todos los cables antes de transportar la TV.
- ◇ El transporte de una TV de gran tamaño requiere de, al menos, dos o tres personas.
- ◇ Cuando transporte la TV, coloque las manos como se muestra en la ilustración y sosténgala de forma segura. No ejerza presión sobre la pantalla LCD ni sobre el marco ubicado alrededor de la pantalla.
- ◇ Cuando transporte la TV, no la someta a impactos, vibración o fuerza excesiva.
- ◇ Cuando levante o mueva la TV, sosténgala de forma segura desde la parte inferior. Coloque la palma de su mano directamente debajo del panel.

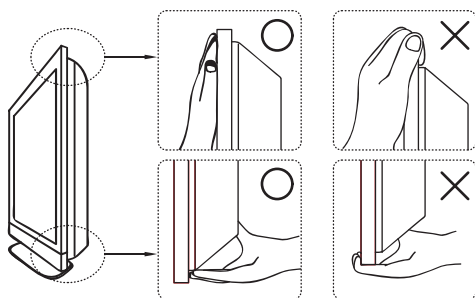

## VENTILACIÓN

Se proporcionan las ranuras y aberturas de la TV para su ventilación. Para asegurar un funcionamiento confiable de la TV y para protegerla de sobrecalentamientos, asegúrese de no bloquear ni obstruir estas aberturas.

La TV puede acumular polvo y ensuciarse si no se proporciona una ventilación adecuada. Para proporcionar una ventilación adecuada, sigas las siguientes instrucciones:

- ◇ Nunca instale la TV boca arriba, boca abajo o de costado.
- ◇ Nunca instale la TV dada vuelta o de forma invertida.
- ◇ Nunca cubra las ranuras y aberturas con un paño u otros materiales.
- ◇ Nunca obstruya las ranuras y aberturas colocando la TV sobre una cama, sofá, alfombra u otra superficie similar.
- ◇ Nunca coloque la TV en un espacio cerrado, como una biblioteca o armario empotrado, a menos que se proporcione la ventilación adecuada.

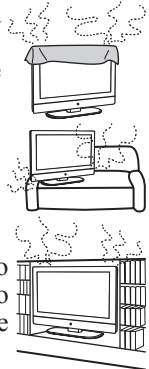

Deje espacio alrededor de la TV como se muestra a continuación. De lo contrario, la circulación de aire podría ser inadecuada y causar un sobrecalentamiento, que podría derivar en un incendio o daño en la TV.

### Instalada en la pared

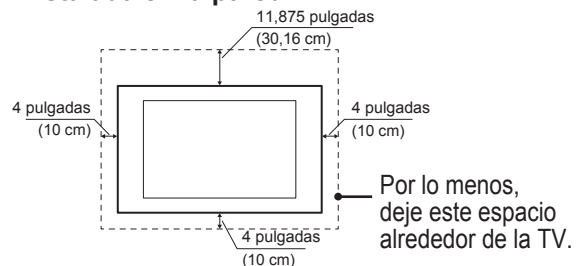

### Instalada con la base

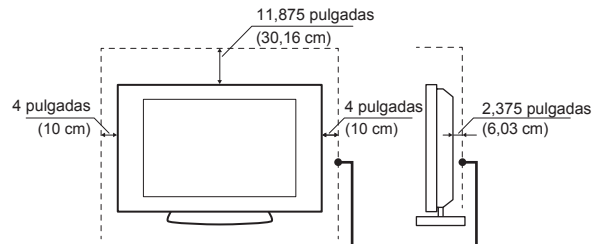

Por lo menos, deje este espacio alrededor de la TV.

No instale la TV en las siguientes situaciones:

La circulación de aire se encuentra obstruida.

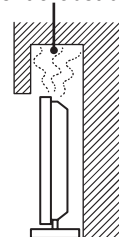

La circulación de aire se encuentra obstruida.

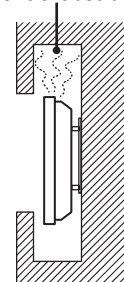

Póngase en contacto con el equipo de servicio técnico de ViewSonic en <http://www.ViewSonic.com> o comuníquese con nuestro equipo de servicio técnico al 1-800-688-6688 en Estados Unidos y al 1-866-463-4775 en Canadá.

**ViewSonic**

4

N3290w

## Objetos y orificios de ventilación

Nunca coloque objetos a través de las ranuras de la cubierta de la TV ya que pueden entrar en contacto con puntos de voltaje peligrosos o provocar un cortocircuito de las partes que derive en un incendio o descarga eléctrica. No coloque ningún objeto sobre la TV.

## HUMEDAD

### Humedad y objetos inflamables

- ◇ Mantenga la TV alejada de la humedad. No exponga la TV a la lluvia o humedad. No coloque sobre la TV objetos que contengan líquidos, como por ejemplo, jarrones.
- ◇ No utilice la TV de alimentación eléctrica cerca de agua, por ejemplo, en lugares como bañeras, lavabos, fregaderos, lavaderos, subsuelos mojados, cerca piscinas, etc. De lo contrario, podría causarse un incendio o descarga eléctrica.
- ◇ No permita que la TV se moje. Nunca derrame líquidos de ningún tipo sobre la TV. Si el agua ingresa dentro de la TV, desenchufe el cable de alimentación y póngase en contacto con ViewSonic. En este caso, no utilice la TV. Esto podría derivar en una descarga eléctrica o daños en la TV.
- ◇ Para evitar un incendio, mantenga alejados de las TV los objetos inflamables o las llamas expuestas (por ejemplo, velas).



## INSTALACIÓN

Para instalar la TV en la pared, necesitará un soporte de montaje en pared. Cuando se instale o extraiga la TV desde el soporte de montaje en pared, asegúrese de ponerse en contacto con personas calificadas. Si no se protege la TV de forma correcta durante la instalación o extracción desde el soporte de montaje en pared, ésta podría caerse y causar lesiones graves.

### Montaje en pared opcional

- ◇ Cuando se instale la TV utilizando un soporte de montaje en pared, asegúrese de seguir las instrucciones suministradas con el soporte de montaje en pared.
- ◇ Coloque las abrazaderas suministradas con el soporte de montaje en pared.
- ◇ La TV no se encuentra diseñada para ser instalada en el techo. Ésta podría caerse y causar lesiones graves.

### Colocación

Se deberá instalar la TV cerca de un tomacorriente CA de fácil acceso.

Tenga en cuenta las siguientes instrucciones para evitar que la TV se caiga de la base o montaje en pared.

- ◇ Coloque la TV sobre una superficie estable y nivelada.
- ◇ No cuelgue ningún objeto de la TV. No permita que los niños se trepen a la TV.



No instale la TV en lugares con temperaturas extremas, como por ejemplo, bajo la luz directa del sol, cerca de un calentador o conducto de calefacción. Si se expone la TV a temperaturas extremas, ésta podría sobrecalentarse y causar una deformación en la cubierta o derivar en un funcionamiento defectuoso. No instale la TV en un lugar expuesto al aire acondicionado directo. Si se instala la TV en estos lugares, la humedad podría condensarse dentro de la TV y causar un funcionamiento defectuoso.

- ◇ No coloque la TV en lugares calurosos, grasos, húmedos o demasiado polvorientos.
- ◇ No instale la TV en lugares donde podría haber insectos.
- ◇ No instale la TV en un lugar donde podría estar expuesta a vibraciones mecánicas.
- ◇ No instale la TV en un lugar donde podría quedar sobresalida, como por ejemplo, sobre o detrás de una columna, o donde podría golpear su cabeza contra ésta. Esta situación podría causar lesiones.



### Prevención de caídas de la TV

Para evitar que la TV se caiga, asegúrela a una pared o base.

### Colocación para la visualización de la TV

Sugerimos que mire la TV a una distancia de 3 a 7 veces la altura de la pantalla y que no utilice un brillo excesivo. Si mira la TV durante demasiado tiempo o en un lugar oscuro, es posible que sufra de fatiga ocular. Para obtener imágenes nítidas, no exponga la pantalla a iluminación o luz del sol directa. Si es posible, utilice una iluminación tipo "spot" que apunte hacia abajo desde el techo.

### Utilización en exteriores

Esta TV no se encuentra diseñada para su instalación en exteriores. No exponga la TV a la lluvia, debido a que esto podría derivar en un incendio o descarga eléctrica. Además, no exponga la TV a la luz del sol directa, debido a que podría recalentarse y dañarse.

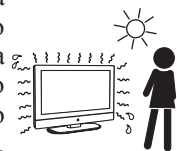

### Vehículos, barcos y otras embarcaciones

No instale la TV dentro de un vehículo. Los accidentes de tránsito podrían hacer que la TV se caiga y cause lesiones. No instale la TV dentro de un barco o embarcación. Si se expone la TV al agua de mar, podría causarse un incendio o la TV podría dañarse.

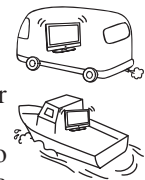

### Instituciones médicas

No coloque la TV en lugares donde se utilizan dispositivos médicos. Se podría causar un funcionamiento defectuoso del dispositivo médico.



## AJUSTE DEL VOLUMEN

- ◇ Ajuste el volumen para evitar molestar a los vecinos. El audio se traslada fácilmente durante la noche. Por lo tanto, sugerimos cerrar las ventanas o utilizar auriculares.
- ◇ Cuando se utilice los auriculares, ajuste el volumen al nivel apropiado con el fin de evitar una lesión auditiva.

## PANTALLA LCD

- ◇ A pesar de que la pantalla LCD se encuentra fabricada con tecnología de alta precisión y posee píxeles efectivos del 99,99% o más, es posible que aparezcan puntos negros o claros de luz (rojos, azules o verdes) de forma constante en la pantalla LCD. Esta es una propiedad estructural del panel LCD y no constituye un funcionamiento defectuoso.
- ◇ La pantalla LCD se encuentra fabricada con tecnología de alta precisión. Para lograr un alto nivel de rendimiento y calidad de imagen, se utiliza la configuración de retroiluminación de la TV para maximizar el brillo de está. Sin embargo, se podría detectar un brillo desparejo cuando se utiliza la TV LCD en un ambiente oscuro sin una entrada o con una pantalla en blanco. Esta situación es normal y no constituye un funcionamiento defectuoso de la TV. Para mejorar esta situación, cambie el modo de imagen, configuración de retroiluminación o active el sensor de luz o la administración de energía.
- ◇ Evite exponer la superficie de la pantalla LCD a la luz directa del sol. Es probable que el sol dañe el panel LCD.
- ◇ No ejerza presión, raye la pantalla LCD ni coloque objetos sobre la TV. De lo contrario, las imágenes podrían aparecer desparejas o el panel LCD podría sufrir daños.
- ◇ Si se utiliza la TV en un lugar frío, es posible que aparezcan manchas en las imágenes o que éstas aparezcan oscuras. Esta situación no indica una falla. Este fenómeno desaparece a medida que aumenta la temperatura.
- ◇ Cuando se visualiza imágenes fijas de forma continua durante un periodo de tiempo extenso, es posible que ocurra el efecto fantasma. Este efecto desaparecerá luego de un periodo de tiempo corto.
- ◇ La pantalla y la cubierta de la TV se calientan durante la utilización de la TV. Esta situación es normal.
- ◇ Evite dañar la pantalla rociando repelente para insectos con materiales volátiles sobre la TV.
- ◇ No permita que la pantalla esté demasiado tiempo en contacto con materiales de goma o plástico.

## Piezas dañadas

No arroje ningún objeto hacia la TV. De lo contrario, el vidrio de la pantalla podría romperse y causar lesiones serias. Si la superficie de la TV resulta dañada, desconecte el cable de alimentación CA antes de tocar la TV. De lo contrario, podría ocurrir una descarga eléctrica.



## Manipulación del vidrio roto y del derrame de cristal líquido

Si el panel LCD resulta dañado, es posible que ocurra un derrame de cristal líquido o que el vidrio roto se esparza. No toque el vidrio roto o el cristal líquido tóxico con las manos sin guantes debido a que podrían causarse cortaduras, intoxicaciones o irritaciones de la piel. Además, no permita que los fragmentos de vidrio ni el cristal líquido derramado entre en contacto con los ojos o boca. En estos casos, enjuague totalmente la zona afectada con agua y consulte a su médico.

## REPARACIÓN

No intente reparar usted mismo la TV, debido a que la apertura de la cubierta de la TV podría exponerlo a voltaje peligroso u otros peligros. Póngase en contacto con el personal de servicio técnico calificado para efectuar la reparación de la TV.



## Partes de reemplazo

Cuando sea necesario utilizar partes de reemplazo, asegúrese de que el técnico de reparación certifique por escrito que utilizó partes de reemplazo especificadas por el fabricante que poseen las mismas características que las partes originales. Las partes de reemplazo no autorizadas pueden causar un incendio, descarga eléctrica u otros peligros.

## Comprobación de seguridad

Luego de completar la reparación de la TV, solicite al técnico de reparación que realice comprobaciones de seguridad de rutina (como especifica el fabricante) para determinar y certificar que la TV es segura para el funcionamiento. Solicite a un técnico de reparación calificado que realice el desecho de la TV.

## Para clientes de los Estados Unidos

La lámpara de este producto contiene mercurio. El desecho de estos materiales podría estar regulado conforme consideraciones medioambientales. Para obtener información acerca del desecho o reciclaje, póngase en contacto con las autoridades locales o con la Alianza de Industrias Electrónicas (<http://www.eiae.org>).

Póngase en contacto con el equipo de servicio técnico de ViewSonic en <http://www.ViewSonic.com> o comuníquese con nuestro equipo de servicio técnico al 1-800-688-6688 en Estados Unidos y al 1-866-463-4775 en Canadá.

**ViewSonic**

6

N3290w

# Inicio

## Lista de características

1. Disfrute de la TV de alta definición (HDTV) con una resolución de imagen nativa de 1366x768.
2. Tecnología ClearPicture™ con desentrelazado 3D para lograr una calidad de video precisa.
3. Sintonizadores digitales incorporados (HDTV, NTSC y cable digital Clear QAM).
4. Visualización de múltiples formatos de TV, incluidos los formatos 480i, 480p, 720p y 1080i.
5. Fácil configuración con múltiples entradas de video, incluida la entrada HDMI (x3).
6. Ahorro de energía ENERGY STAR®.
7. Cómoda base giratoria.

## Contenido del embalaje

Asegúrese de que se encuentren incluidos los siguientes ítems con la TV LCD. Si falta algún ítem, póngase en contacto con el distribuidor.



TV LCD



Control remoto con pilas



Cable de alimentación

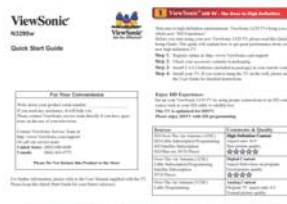

Guía de usuario de ViewSonic    Guía de inicio rápido de ViewSonic

Póngase en contacto con el equipo de servicio técnico de ViewSonic en <http://www.ViewSonic.com> o comuníquese con nuestro equipo de servicio técnico al 1-800-688-6688 en Estados Unidos y al 1-866-463-4775 en Canadá.

**ViewSonic**

N3290w

## Instalación de la TV LCD

### Instalación de la base

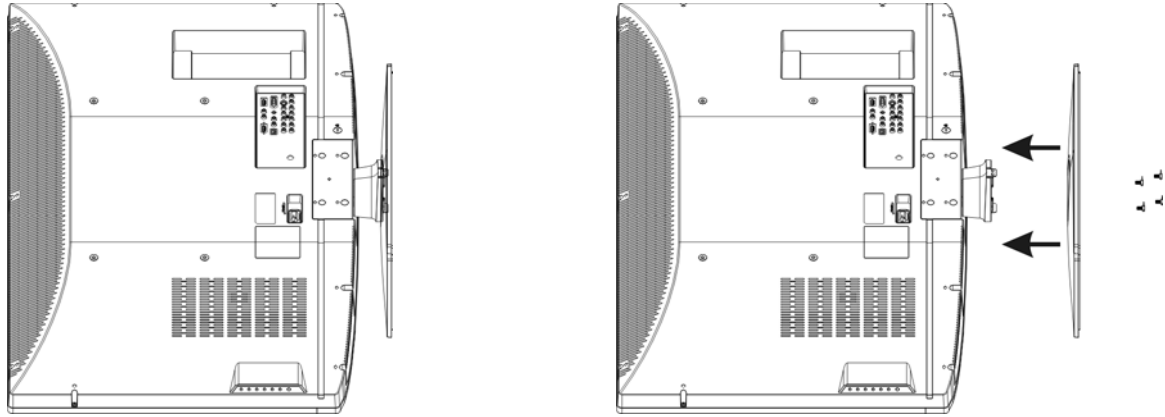

1. Coloque la TV hacia abajo en un paño suave o cojín y sobre una mesa.
2. Sujete con 4 tornillos el soporte a la bisagra ubicada en la parte trasera de la TV.
3. Sujete la base al soporte con 4 tornillos.

### Extracción de la base

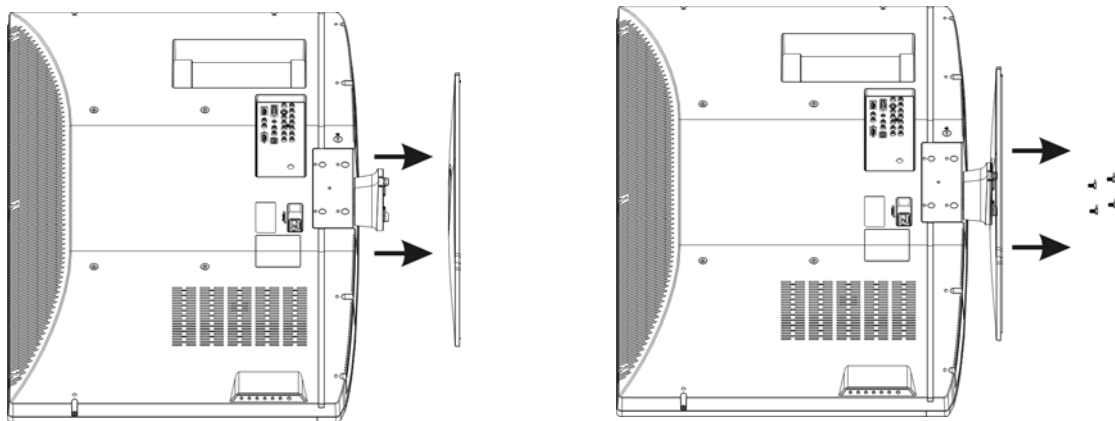

1. Coloque la TV hacia abajo en un paño suave o cojín y sobre una mesa.
2. Extraiga la base. Ésta se encuentra sujeta al soporte con 4 tornillos.
3. Extraiga los 4 tornillos que sujetan el soporte a la bisagra.
4. Extraiga el soporte.



### ***Instalación de la TV LCD ViewSonic en una pared***

Se puede utilizar la TV LCD sobre la base o instalarla en una pared. Antes de instalar el producto en la pared, considere las siguientes pautas:

- Lea las Instrucciones importantes de seguridad que aparecen al principio de este manual.
- No instale la TV LCD en un ambiente húmedo o mojado. Esta TV LCD se encuentra diseñada para uso interior.
- No instale la TV LCD cerca de una fuente de calor o campos magnéticos intensos.
- Utilice sólo los soportes de montaje en pared aprobados por ViewSonic que sustenten el peso de la TV LCD.
- Antes de sujetar la placa de montaje en pared a la cubierta trasera de la TV LCD, asegúrese de que ésta funcione de forma correcta.
- Si ya se instaló la TV LCD para su utilización con la base, deberá extraer primero la base antes de instalar la TV LCD en la pared.

Para instalar el soporte de montaje en pared a la TV LCD de forma segura, siga las siguientes instrucciones:

- Desconecte la alimentación y cualquier otro cable que podría impedir el movimiento de la TV LCD.
- Coloque la TV LCD sobre una mesa o superficie de trabajo y con la pantalla hacia abajo sobre una toalla o frazada de lana para proteger la superficie de la pantalla contra daños que podrían ocurrir durante la instalación de la placa.
- Existen 4 tornillos colocados en la parte trasera de la TV LCD que coinciden con los orificios para los tornillos ubicados en el soporte. Retire los 4 tornillos y consérvelos para su utilización en el futuro.
- Instale la placa de montaje en pared en la TV LCD utilizando tornillos que NO SEAN MÁS LARGOS QUE 10mm, debido a que los tornillos más largos incluidos con los kits de montaje universales (no de ViewSonic) podrían dañar la fuente de alimentación y provocar fallas en la TV LCD. Los tornillos para montaje en pared deberán ser del tipo M6 x L10.
- Instale el soporte para montaje en pared en la pared utilizando los tornillos adecuados que soporten el peso de la TV LCD. Asegúrese de que exista al menos 6 cm. de distancia alrededor de cualquier ranura de ventilación de la TV LCD con el fin de permitir una ventilación adecuada durante su utilización.
- Cuelgue la placa de montaje en pared de la TV LCD al soporte de montaje en pared para completar la instalación. Disfrute la TV LCD ViewSonic.

### Especificaciones del kit de montaje en pared (VESA)

Cuando sujete la TV a otros materiales de la edificación, póngase en contacto con el distribuidor más cercano.

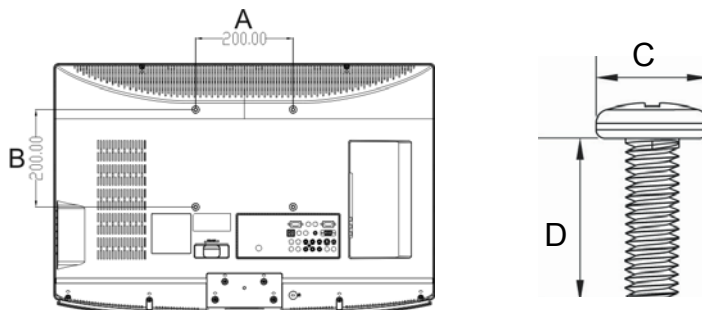

Familia de productos	Pulgadas	Espec. VESA (A x B)	Tornillo estándar (C x D)	Cantidad
TV LCD	19 ~ 22	100 x 100 mm	M4 x L10	4
	26	200 x 100 mm	M4 x L10	4
	32 ~ 37	200 x 200 mm	M6 x L10	4
	42	400 x 200 mm	M6 x L10	4
	47	(200+200) x 200 mm	M6 x L10	6

- ViewSonic proporciona las dimensiones estándares para los kits de montaje en pared como se muestra en la tabla que aparece arriba.
- Cuando adquiera nuestro kit de montaje en pared, se proporcionará un manual de instalación detallado y todas las partes necesarias para el ensamble.
- No utilice tornillos que sean más largos que la dimensión estándar, ya que podrían causar daños a la parte interior de la TV.

#### Precaución

Utilice sólo la TV ViewSonic con el siguiente kit de montaje en pared.

<b>Modelo del kit de montaje en pared ViewSonic:</b>	<b>Núm. de modelo de la TV ViewSonic:</b>
	N3290w
	WMK-13

La utilización de otro kit de montaje en pared puede causar inestabilidad y una posible lesión.

Para encontrar el kit de montaje en pared adecuado para el modelo N3290w, visite [www.viewsonic.com](http://www.viewsonic.com) o comuníquese telefónicamente con nuestro equipo de servicio técnico al 1-800-688-6688 en Estados Unidos y 1-866-463-4775 en Canadá.

Póngase en contacto con el equipo de servicio técnico de ViewSonic en <http://www.ViewSonic.com> o comuníquese con nuestro equipo de servicio técnico al 1-800-688-6688 en Estados Unidos y al 1-866-463-4775 en Canadá.

## Vista frontal del producto

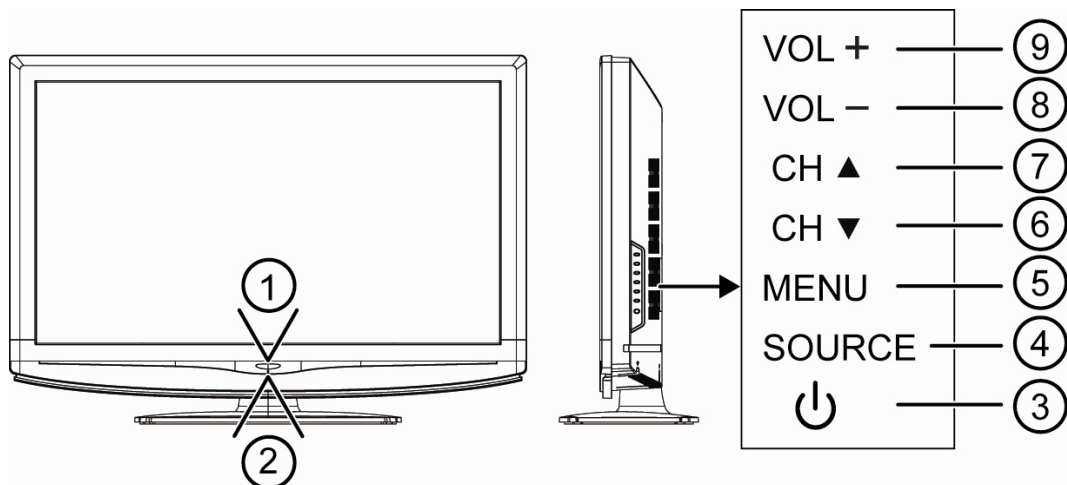

Ítem		Descripción
1	<b>Receptor del control remoto</b>	Recibe señales infrarrojas desde el control remoto.
2	<b>Indicador LED de encendido/espera</b>	Se enciende de color azul cuando la TV se encuentra encendida. Se enciende de color naranja cuando la TV se encuentra en el modo de espera.
3	<b>Botón de encendido/apagado</b>	Permite encender la TV desde el modo de espera o apagar la TV y regresar al modo de espera.
4	<b>SOURCE (ENTRADA)</b>	Permite seleccionar la entrada.
5	<b>MENU (MENÚ)</b>	Ingresa o sale del menú OSD.
6	<b>CH ▼ (Bajar canal)</b>	Baja de canal cuando la entrada es TV o selecciona un control cuando se encuentra dentro del menú OSD.
7	<b>CH ▲ (Subir canal)</b>	Sube de canal cuando la entrada es TV o selecciona un control cuando se encuentra dentro del menú OSD.
8	<b>VOL - (Bajar volumen)</b>	Reduce el volumen o ajusta el control seleccionado cuando se encuentra dentro del menú OSD.
9	<b>VOL + (Subir volumen)</b>	Aumenta el volumen o ajusta el control seleccionado cuando se encuentra dentro del menú OSD.

## Vista trasera del producto

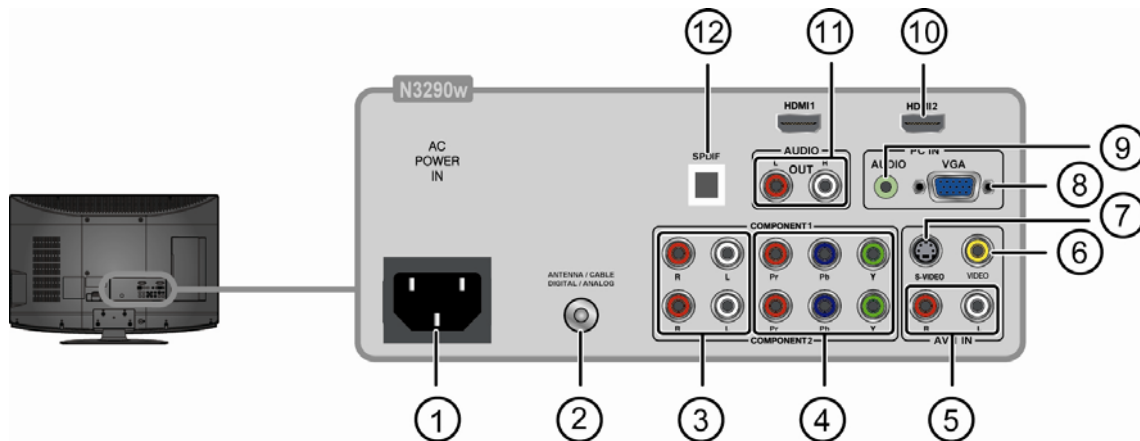

Ítem	Descripción
1	<b>Alimentación (Entrada CA)</b> Enchufe el cable de alimentación CA suministrado y conéctelo a un tomacorriente CA.
2	<b>Conector de entrada de TV</b> Conecte esta entrada con el cable perteneciente a la TV por cable o con la antena VHF/UHF.
3	<b>Entrada de audio YPbPr (izquierda/derecha)</b> Conecte el cable de entrada de audio para YPbPr/ desde estos conectores a los conectores correspondientes del dispositivo de A/V.
4	<b>Entrada de señal YPbPr</b> Conecte esta entrada con la salida YPbPr del dispositivo de A/V.
5	<b>Entrada de audio para video compuesto/S-Video/ (izquierda/derecha)</b> Conecte el cable de entrada de audio para AV/S-Video/ desde estos conectores a los conectores correspondientes del dispositivo de A/V.
6	<b>Entrada de video compuesto</b> Conecte esta entrada con la salida de video compuesto del dispositivo de A/V.
7	<b>Entrada de S-Video</b> Conecte el cable de S-Video desde el dispositivo compatible hasta este conector ubicado en la parte trasera de la TV LCD.
8	<b>Entrada de señal VGA</b> Conecte un extremo del cable RGB D-sub de 15 clavijas a la salida RGB de la computadora y el otro extremo a la entrada RGB ubicada en la parte trasera de la TV LCD.
9	<b>Entrada de audio de la PC</b> Conecte la salida de audio RGB de la computadora con la entrada de audio RGB ubicada en la parte trasera de la TV LCD. Se utiliza este conector para la entrada de audio de PC y DVI.
10	<b>Entrada HDMI</b> Conecte este puerto al conector HDMI/HDMI-DVI del dispositivo compatible.
11	<b>Salida de audio (izquierda/derecha)</b> Conecte los cables de audio RCA a los conectores Salida de audio ubicados en la parte trasera de la TV LCD y los otros extremos de los cables a los conectores de entrada de audio del amplificador o DVD Home Theater.
12	<b>SPDIF</b> Permite establecer una conexión con un dispositivo de audio digital.

Póngase en contacto con el equipo de servicio técnico de ViewSonic en <http://www.ViewSonic.com> o comuníquese con nuestro equipo de servicio técnico al 1-800-688-6688 en Estados Unidos y al 1-866-463-4775 en Canadá.

## Vista lateral del producto

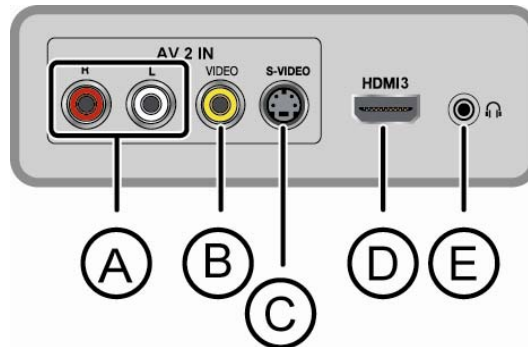

Ítem	Descripción
1	<b>Entrada de audio para video compuesto/S-Video/ (izquierda/derecha)</b> Conecte el cable de entrada de audio para AV/S-Video/ desde estos conectores a los conectores correspondientes del dispositivo de A/V.
2	<b>Entrada de video compuesto</b> Conecte esta entrada con la salida de video compuesto del dispositivo de A/V.
3	<b>Entrada de S-Video</b> Conecte el cable de S-Video desde el dispositivo compatible hasta este conector ubicado en la parte trasera de la TV LCD.
4	<b>Entrada HDMI</b> Conecte este puerto al conector HDMI/HDMI-DVI del dispositivo compatible.
5	<b>Conector para los auriculares</b> Permite conectar los auriculares. Al conectar los auriculares, podrá escuchar el audio de la TV a través de los mismos. * Si conecta los auriculares, se silenciará los altavoces de la TV.

### Conexión de A/V

Conecte las entradas de audio y video compuesto a las salidas correspondientes del dispositivo de A/V.

--- VIDEO: Entrada de video compuesto [6][B].

--- AUDIO: Entrada de audio para la señal AV/S-Video [5][A].

### Conexión de S-Video

Conecte las entradas de S-Video y audio a las salidas correspondientes de la videograbadora u otro dispositivo con salida de S-Video. S-Video proporciona una mejor calidad de video que la conexión de video compuesto. Si ambos se encuentran conectados, S-Video tiene prioridad.

--- VIDEO: Entrada de S-Video [7][C].

--- AUDIO: Entrada de audio para la señal AV/S-Video [5][A].

### Conexión de video componente (YPbPr)

YPbPr proporciona una mejor calidad de video que S-Video o la conexión de A/V.

\* En el caso de la conexión YPbPr, conecte las entradas de video componente (YPbPr) y de audio a las salidas correspondientes del dispositivo de A/V.

--- VIDEO: Entrada de señal YPbPr [4].

--- AUDIO: Entrada de audio de la señal YPbPr [3].

### Conexión HDMI

HDMI (Interfaz multimedia de alta definición) es una interfaz licenciada de conector de audio/video para la transmisión de señales digitales codificadas y sin comprimir entre esta TV y cualquier dispositivo de audio/video con HDMI.

\* Asegúrese de utilizar sólo un cable HDMI que posea el logo HDMI.

\* Si el dispositivo posee un conector DVI pero no uno HDMI, conecte la salida DVI con el terminal de entrada HDMI de la TV (con un cable o adaptador DVI a HDMI) y conecte el cable de audio a las entradas de audio de la TV.



Cable HDMI



Cable DVI a HDMI



Adaptador DVI a HDMI

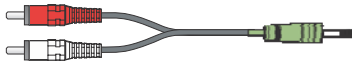

Cable de audio

1. Con cable HDMI: Terminal de entrada HDMI [10] [D].
2. Con cable HDMI-DVI --- VIDEO: Terminal de entrada HDMI [10].  
--- AUDIO: Entrada de audio de la PC [9].

### Conexión de la computadora

Conecte el cable VGA y el cable de audio desde la entrada de señal VGA y la entrada de audio de la PC perteneciente a la TV hasta los puertos correspondientes del dispositivo de A/V.

--- VIDEO: Entrada de señal VGA [8].

--- AUDIO: Entrada de audio de la PC [9].

## Conexión de la TV LCD

### Sistema de TV por cable o sistema de antena VHF/UHF

Disfrute de la programación digital de alta definición y definición estándar, y de la programación analógica de definición estándar.



- Esta TV puede recibir una programación digital decodificada tanto desde el cable perteneciente a la TV por cable como desde la antena VHF/UHF externa.
- Recomendamos que conecte la entrada de la antena/cable utilizando un cable coaxial de 75 ohmios (no incluido) para asegurar la mejor calidad de imagen.

#### TV por cable o VHF/UHF

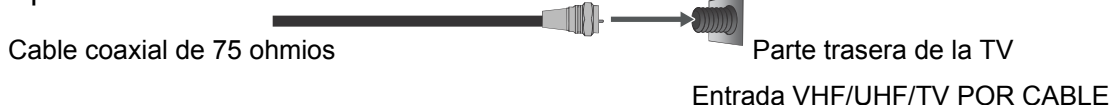

### Sistema de TV por cable y sistema de antena VHF/UHF

Utilice un conmutador opcional A-B RF (no incluido) para cambiar entre la programación de TV por cable y antena como se muestra a continuación.

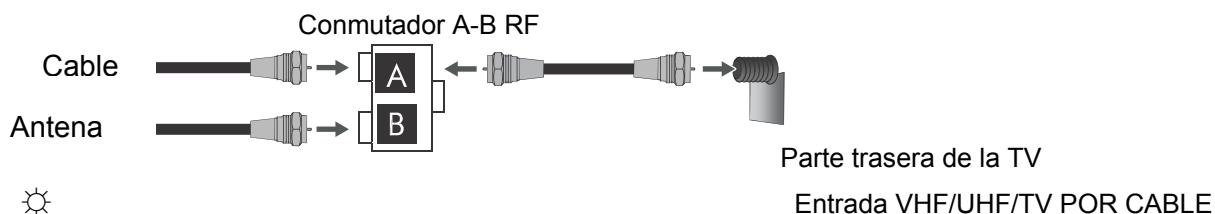

- Recuerde establecer en Aire o Cable la configuración de TV/CATV dentro del menú TV según el tipo de entrada deseada.

### Sintonizador de TV por cable de alta definición o sintonizador de TV satelital de alta definición

También puede disfrutar de la programación de alta definición suscribiéndose a un servicio de TV por cable de alta definición o a un servicio de TV satelital de alta definición. Para lograr una calidad de imagen óptima, asegúrese de conectar el dispositivo a la TV en la entrada HDMI o de video componente (con audio) ubicada en la parte trasera de la TV LCD.

#### HDMI Connection

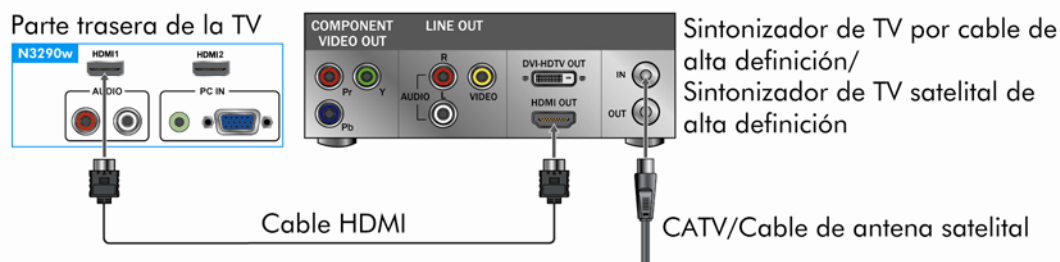

Póngase en contacto con el equipo de servicio técnico de ViewSonic en <http://www.ViewSonic.com> o comuníquese con nuestro equipo de servicio técnico al 1-800-688-6688 en Estados Unidos y al 1-866-463-4775 en Canadá.



## DVI Connection

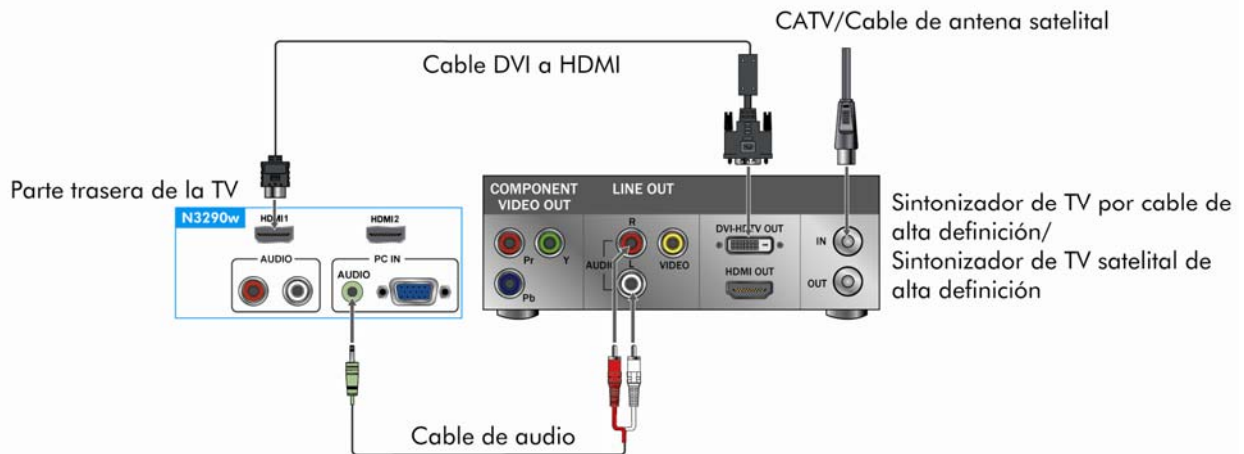

- Si el dispositivo posee un conector DVI pero no uno HDMI, conecte la salida DVI del dispositivo a la entrada HDMI de la TV [10] y conecte la salida de audio del dispositivo a la entrada de audio de HDMI de la TV [9].

## YPbPr or Component Connection

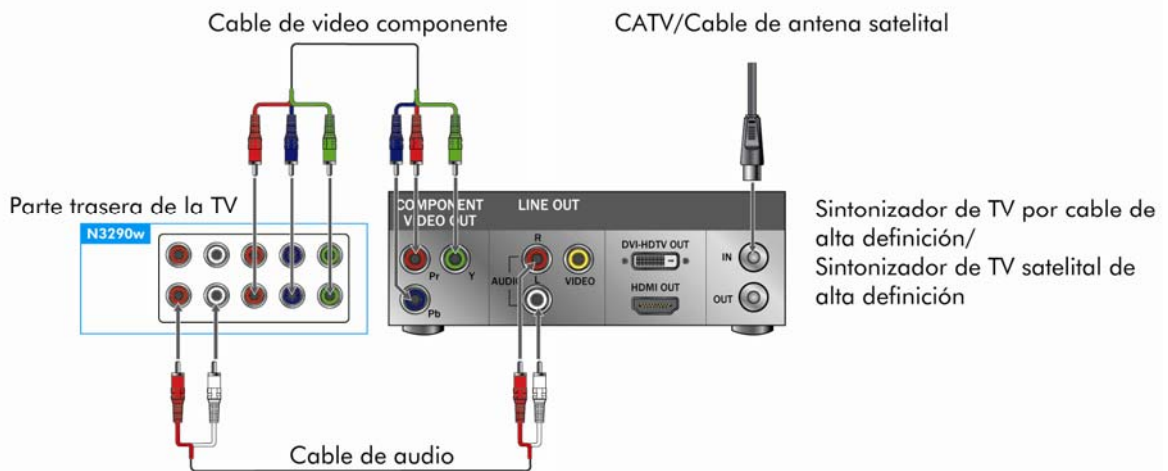

### Computadora personal

Utilice la TV LCD como el monitor de la computadora.

La imagen que aparece a continuación muestra la conexión con una PC. También se puede conectar la TV LCD a una PC.

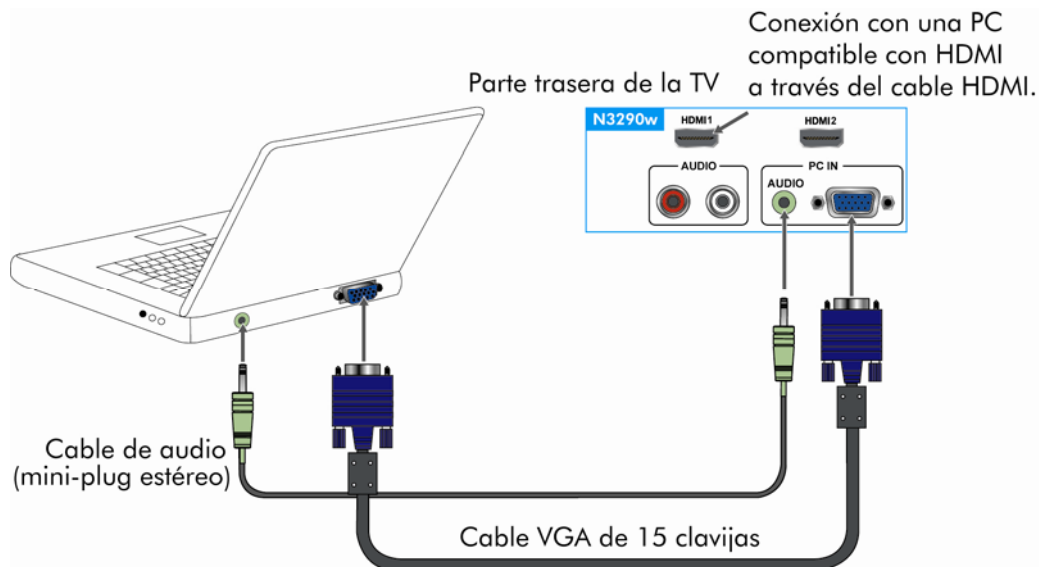

- Conecte la entrada de PC de la TV con la PC a través de un cable de 15 clavijas y un cable de audio.
- Si la PC se encuentra conectada a la TV y la PC no envía ninguna señal durante mas de 30 segundos, la TV ingresara automaticamente en el modo de espera.

#### Tabla de resoluciones para la entrada de PC

	<i>Modo</i>	<i>Administración de proporción</i>	<i>Entrada compatible</i>
<i>Estándar</i>	<i>Resolución</i>	<i>Pantalla completa</i>	<i>RGB</i>
	720 x 400 @ 70Hz	1366x768	Sí
VESA	640 x 480 @ 60Hz	1366x768	Sí
VESA	640 x 480 @ 75Hz	1366x768	Sí
VESA	800 x 600 @ 60Hz	1366x768	Sí
VESA	800 x 600 @ 75Hz	1366x768	Sí
MAC	832 x 624 @ 75Hz	1366x768	Sí
VESA	1024 x 768 @ 60Hz	1366x768	Sí
VESA	1024 x 768 @ 75Hz	1366x768	Sí
VESA	1280 x 720 @ 60Hz	1366x768	Sí
VESA	1280 x 1024 @ 60Hz	1366x768	Sí
VESA	1360 x 768 @ 60Hz	1366x768	Sí



- La entrada VGA de esta TV no soporta entradas entrelazadas.
- Para obtener la mejor calidad de imagen, recomendamos utilizar las señales de la tabla anterior que aparecen en negrita con una frecuencia vertical de 60 Hz configurada en la computadora personal.

Otros dispositivos

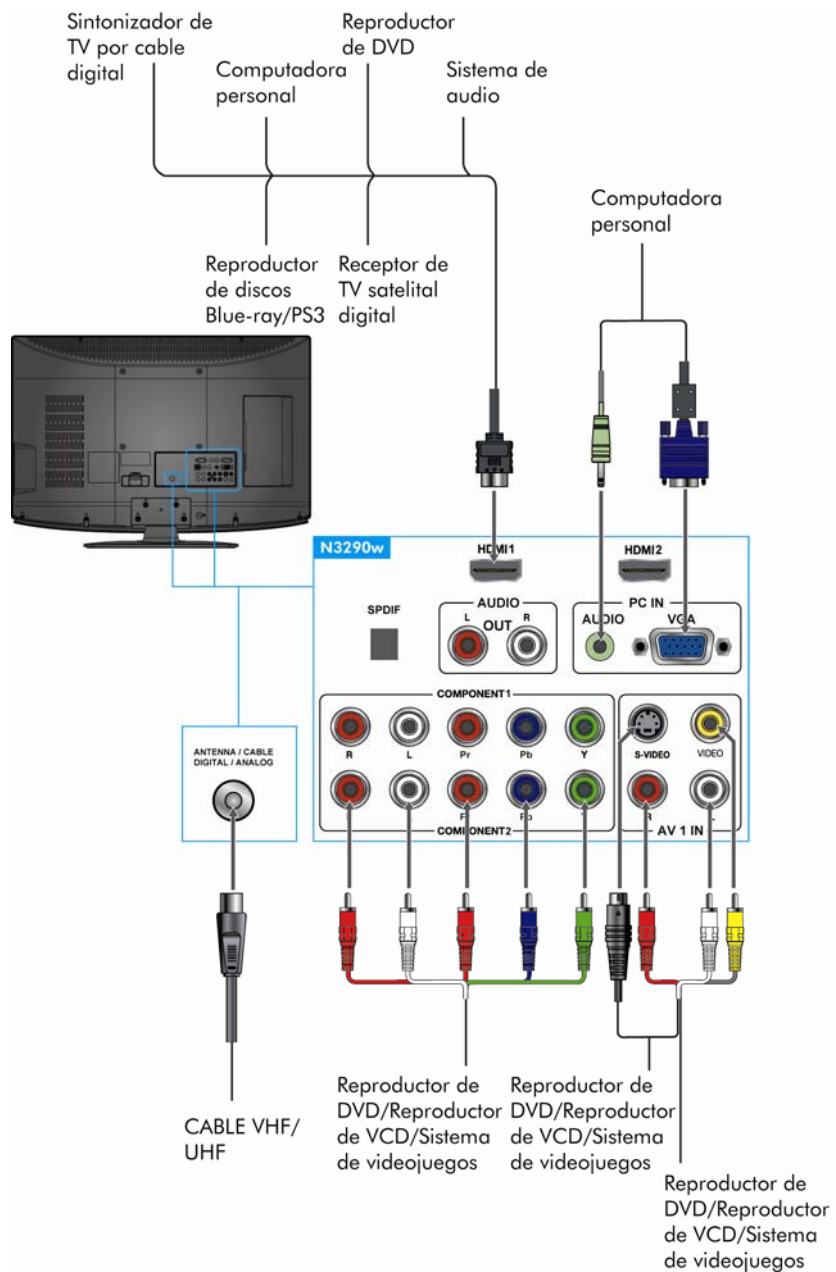

- Por favor, consulte la guía de inicio rápido (incluida) cuando conecte otros dispositivos con la TV LCD.

# Utilización de las funciones de la TV

## Control remoto y controles de la TV

### Colocación de las pilas del control remoto

1. Extraiga la tapa de las pilas tirando hacia atrás y luego levantando la traba de la tapa de las pilas.
2. Coloque las pilas teniendo en cuenta las marcas de polaridad (+) y (-) ubicadas en el compartimiento de las pilas.
3. Vuelva a colocar la tapa de las pilas.

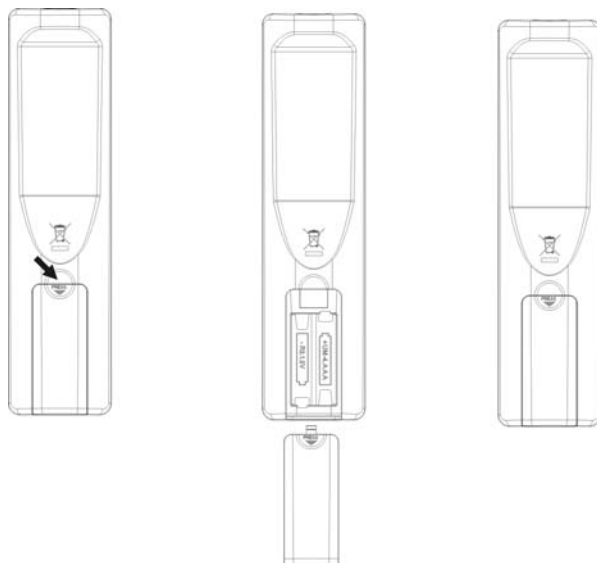

### PRECAUCIÓN

- Utilice sólo las pilas AAA especificadas.
- No mezcle pilas nuevas y pilas usadas. Esto podría causar un deterioro o fugas en las pilas, lo que podría derivar en un riesgo de incendio y causar lesiones personales.
- Coloque las pilas de acuerdo con las marcas de polaridad (+) y (-). La colocación incorrecta de las pilas podría causar un deterioro o fugas en las pilas, lo que podría derivar en un riesgo de incendio y causar lesiones personales.
- Deseche las pilas de acuerdo con las leyes y regulaciones locales.
- Mantenga las pilas lejos del alcance de niños o mascotas.
- Extraiga las pilas cuando no se utilizará el control remoto durante un período de tiempo extenso.

### Programación del control remoto de TV por cable y TV satelital

Consulte el manual de usuario del proveedor del servicio para determinar la configuración.

Si es necesario:

- En el caso de 3 dígitos, intente “566”, “565”, “556” ó “688”. Generalmente funciona con DISHNetwork.
- En el caso de 4 dígitos, intente “0054”. Generalmente funciona con Cox.
- En el caso de 5 dígitos, intente “1154”, “11054” ó “10690”. Generalmente funciona con DIRECTV.

Póngase en contacto con el equipo de servicio técnico de ViewSonic en <http://www.ViewSonic.com> o comuníquese con nuestro equipo de servicio técnico al 1-800-688-6688 en Estados Unidos y al 1-866-463-4775 en Canadá.

## Utilización de las funciones de la TV

### Control remoto y controles de la TV

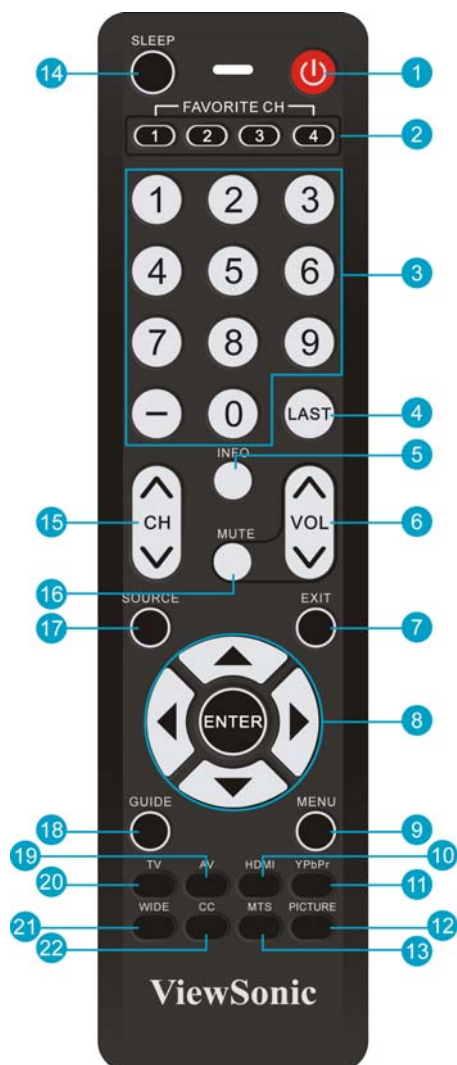

Botón	Descripción
1	<b>ENCENDIDO/APAGADO</b> Presione este botón para encender la TV desde el modo de espera. Presiónelo nuevamente para que la TV regrese al modo de espera.
2	<b>FAVORITE CH (CANALES FAVORITOS)</b> Presione estos botones para seleccionar los canales favoritos que hayan sido previamente almacenados.
3	<b>BOTONES NUMÉRICOS 0~9</b> Presione 0~9 y "-" para seleccionar un canal. Luego de ingresar el número de canal, presione el botón "ENTER" ("CONFIRMAR") para dirigirse inmediatamente a dicho canal o espere 3 segundos a que cambie automáticamente.
4	<b>LAST (CANAL ANTERIOR)</b> Presione este botón para regresar al canal anterior.
5	<b>INFO (INFORMACIÓN)</b> Presione este botón para visualizar el estado actual de la TV LCD.
6	<b>VOL ▲ ▼ (SUBIR/BAJAR VOLUMEN)</b> Presione este botón para ajustar el volumen.
7	<b>EXIT (SALIR)</b> Presione este botón para salir del menú OSD (Menú de visualización en pantalla).
8	<b>ENTER (CONFIRMAR)</b> Presione este botón para confirmar una selección en el menú OSD o ingresar en la opción del menú OSD seleccionada. Presione este botón luego de ingresar los números de canal para cambiar al canal seleccionado de forma inmediata.
	<b>BOTONES ▲ ▼ ◀ ▶</b> Presione estos botones para navegar a través de los menús OSD. ▲ ▼ corresponde a la selección de funciones y ◀ ▶ corresponde al ajuste de funciones.
9	<b>MENU (MENÚ)</b> Presione este botón para ingresar o salir del menú OSD (Menú de visualización en pantalla).
10	<b>HDMI</b> Presione este botón para seleccionar la entrada HDMI.
11	<b>YPbPr</b> Presione este botón para seleccionar la entrada de video componente (YPbPr).
12	<b>PICTURE (IMAGEN)</b> Presione este botón para seleccionar la configuración de Brillo y Contraste.
13	<b>MTS</b> Presione este botón para seleccionar el modo de audio disponible.

Póngase en contacto con el equipo de servicio técnico de ViewSonic en <http://www.ViewSonic.com> o comuníquese con nuestro equipo de servicio técnico al 1-800-688-6688 en Estados Unidos y al 1-866-463-4775 en Canadá.

## Utilización de las funciones de la TV

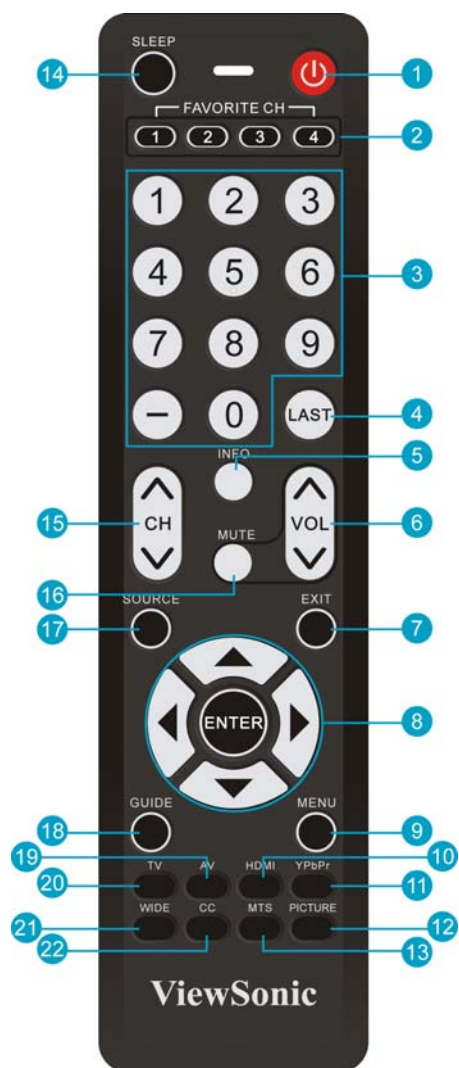

Botón	Descripción
14	<b>SLEEP (TEMPORIZADOR DE APAGADO)</b> Presione este botón varias veces para activar el temporizador de apagado en la opción deseada. Esta función permite que la TV LCD se apague automáticamente luego de que haya transcurrido una cantidad de tiempo preestablecida. Existen diferentes opciones para seleccionar: <b>Desactivado, 5 minutos, 10 minutos, 15 minutos, 30 minutos, 45 minutos, 60 minutos, 90 minutos, 120 minutos, 180 minutos o 240 minutos.</b>
15	<b>CH ▲▼ (SUBIR/BAJAR CANAL)</b> Presione este botón para subir y bajar de canal.
16	<b>MUTE (SILENCIAR)</b> Presione este botón para desactivar el audio. Para restablecer el audio, presione nuevamente este botón o el botón VOL ▲ (Subir volumen).
17	<b>SOURCE (ENTRADA)</b> Presione este botón para visualizar la lista de INPUT (ENTRADAS) y seleccione la entrada deseada con los botones ▲▼. Para confirmar la selección, presione el botón ENTER (CONFIRMAR).
18	<b>GUIDE (GUÍA)</b> Presione este botón para visualizar la Guía electrónica de canales (EPG, por sus siglas en inglés). Esta guía contiene información del programa perteneciente al canal que está visualizando.
19	<b>AV</b> Presione este botón para seleccionar la entrada de video compuesto o S-Video.
20	<b>TV</b> Presione este botón para seleccionar la entrada de TV.
21	<b>WIDE (PANTALLA ANCHA)</b> Presione este botón varias veces para seleccionar el tamaño de la pantalla. Puede seleccionar el tamaño de la pantalla entre Cine, Normal, Zoom y Pantalla ancha. * Esta función dependerá de las diferentes entradas.
22	<b>CC ("SUBTÍTULOS OCULTOS")</b> Presione este botón para seleccionar el menú "Subtítulos ocultos" en el modo TV.



### Funcionamiento

#### Encendido y apagado de la TV

Presione el botón de **encendido/apagado** en el control remoto.

También puede utilizar el botón de encendido/apagado ubicado en el panel lateral de la TV.



#### Cambio de canales

1. Utilización de los botones de canal  
Presione el botón **CH ▲/▼ (SUBIR/BAJAR CANAL)** para cambiar de canal y la TV cambiará de canal en secuencia. Podrá visualizar los canales que hayan sido almacenados en la memoria. No aparecerán los canales eliminados ni los que no se encuentren almacenados en la memoria.



2. Utilización de los botones numéricos

(1) ATV

El botón “-” no posee ninguna función en el modo ATV. Presione directamente los botones numéricos para seleccionar los canales.

(2) DTV

Utilice el botón “-” para ingresar un subcanal en DTV. Ejemplo: El número de canal que desea visualizar es 80-3.

Presione **8** → presione **0** → presione “-” → presione **3**.

\* Presione el botón **LAST (CANAL ANTERIOR)** para regresar al canal anterior.



#### Ajuste del volumen

Presione el botón **VOL ▲/▼ (SUBIR/BAJAR VOLUMEN)** para ajustar el volumen.

Para desactivar el volumen, presione el botón **MUTE (SILENCIAR)**.

Para restablecer el volumen, presione nuevamente el botón **MUTE (SILENCIAR)** o presione directamente el botón **VOL ▲/▼ (SUBIR/BAJAR VOLUMEN)**.



#### Visualización de información

Para visualizar la información actual de la TV LCD:

Presione el botón **INFO (INFORMACIÓN)** y aparecerá en la pantalla el estado actual de la TV LCD. (Se podrá visualizar la información de entrada, canal, resolución, tipo de audio, etc., dependiendo de la entrada que se esté utilizando en ese momento).



#### Selección de la señal de entrada de la TV

Con la TV encendida, presione el botón **SOURCE (ENTRADA)** en el panel lateral de la TV o en el control remoto para seleccionar entre algunas de las siguientes opciones:

**TV, Video compuesto trasero, Video compuesto lateral, S-Video trasero, S-Video lateral, Video componente 1, Video componente 2, VGA, HDMI 1, HDMI 2 y HDMI 3.**





## Utilización de las funciones de la TV

---

### Configuración del temporizador de apagado

El temporizador de apagado permite seleccionar la cantidad de tiempo luego del cual la TV se apagará de forma automática.

Presione el botón **SLEEP (TEMPORIZADOR DE APAGADO)** varias veces en el control remoto para seleccionar una opción para el temporizador de apagado. Puede realizar la selección entre las siguientes opciones:

**Desactivado, 5 minutos, 10 minutos, 15 minutos, 30 minutos, 45 minutos, 60 minutos, 90 minutos, 120 minutos, 180 minutos o 240 minutos.**

Para desactivar el temporizador de apagado, seleccione "Desactivado".



### Visualización de los subtítulos ocultos

Para visualizar los subtítulos ocultos:

Presione el botón **CC (SUBTÍTULOS OCULTOS)** varias veces en el control remoto para seleccionar una opción para los subtítulos ocultos. Puede realizar la selección entre las siguientes opciones:

- **CC On (Subtítulos ocultos activados)**
- **CC Off (Subtítulos ocultos desactivados)**
- **CC On When Mute (Subtítulos ocultos activados cuando se silencia el audio)**



*\* Para seleccionar o personalizar los subtítulos ocultos digitales, utilice los submenús "Subtítulos digitales" o "Subtítulos ocultos digitales" ubicados dentro del menú "Funciones".*

## Utilización de las funciones de la TV

### Almacenamiento de los canales en la memoria

1. Presione el botón **MENU (MENÚ)** para ingresar en el menú OSD.
2. Presione el botón **▲** o **▼** para seleccionar el menú Configuración.  
Presione el botón **▲** o **▼** para seleccionar Banda de sintonización y utilice el botón **►** para establecer la conexión de antena en Aire o Cable.  
Aire: Programa de la señal de la antena de aire.  
Cable: Programa de la señal de la antena de cable.
3. Presione el botón **▲** o **▼** para seleccionar Búsqueda automática de canales y luego presione el botón **►** para activar la función de búsqueda automática.  
Para detener la búsqueda, presione el botón **EXIT (SALIR)** en cualquier momento.
4. Aparecerá la pantalla Búsqueda Auto y, cuando finalice la búsqueda, la pantalla se dirigirá al primer canal encontrado.

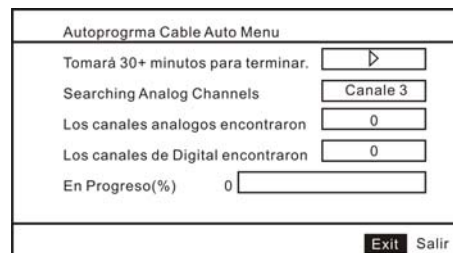
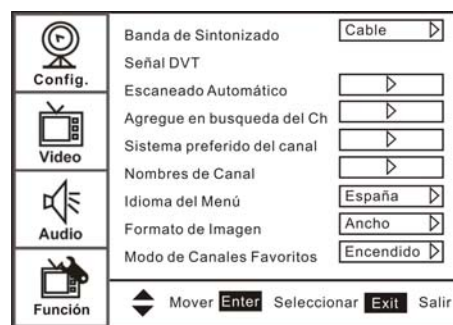

### Visualización de los menús

1. Presione el botón **MENU (MENÚ)** para ingresar en el menú OSD. Aparecerán 4 menús en la parte izquierda de la pantalla: Configuración, Video, Audio y Funciones.
2. Presione el botón **▲** o **▼** para seleccionar el menú deseado.
3. Presione el botón **ENTER (CONFIRMAR)** o el botón **►** para ingresar en el menú deseado.
4. Utilice el botón **▲** o **▼** para seleccionar la opción que desea ajustar.
5. Cuando haya seleccionado la opción con el botón **►**, presione el botón **►** para ingresar en el menú del siguiente nivel o para activar la función.
6. Presione el botón **◀** o **►** para ajustar o seleccionar la configuración.
7. Presione el botón **EXIT (SALIR)** para salir del menú OSD.

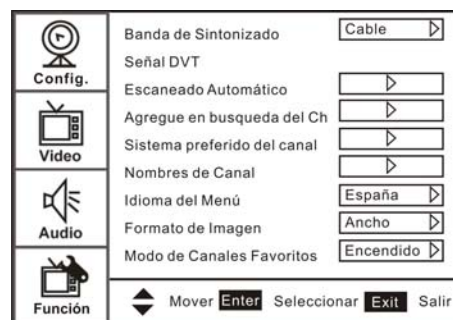

### Agregado de una etiqueta de canal

1. Presione el botón **MENU (MENÚ)**. Se abrirá el menú OSD con el menú Configuración resaltado.
2. Presione el botón **►** para ingresar en el submenú y luego presione el botón **▲** o **▼** para resaltar Etiquetas de canal. Se abrirá el menú Etiquetas de canal.
3. Presione el botón **▲** o **▼** para mover el cursor hasta el campo de canal y luego presione el botón **◀** o **►** para seleccionar un canal.
4. Presione el botón **▲** o **▼** para mover el cursor hasta el campo de etiqueta y luego presione el botón **◀** o **►** para seleccionar un caracter.
5. Presione el botón **EXIT (SALIR)** para regresar al menú anterior.

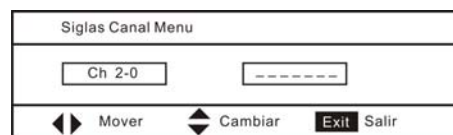

## Utilización de las funciones de la TV

### Configuración del reloj

1. Presione el botón **MENU (MENÚ)**. Se abrirá el menú OSD con el menú Configuración resaltado.
2. Presione el botón o varias veces para resaltar Funciones. Se abrirá el menú Funciones.
3. Presione el botón ► para ingresar en el submenú y luego presione el botón ▲ o ▼ para resaltar Configuración de hora. Se abrirá el menú Configuración de hora.
4. Presione el botón ▲ o ▼ para desplazarse por los diferentes campos y luego presione el botón ◀ o ▶ para cambiar la configuración.
5. Presione el botón **EXIT (SALIR)** para salir del menú OSD.

### Configuración del control paterno

La TV posee un V-chip que permite controlar el tipo de programas que los niños pueden mirar. El control paterno incluye dos clasificaciones: la clasificación MPAA (basada en la edad) y la clasificación TV Parental Guidelines (basada en el contenido y en la edad). Un programa de TV puede tener una clasificación MPAA o una clasificación TV Parental Guidelines, por lo tanto, deberá establecer la configuración para ambas clasificaciones. Antes de seleccionar las clasificaciones, deberá configurar la contraseña para el control paterno.

#### Para establecer una contraseña:

1. Presione **MENU (MENÚ)**. Se abrirá el menú OSD con el menú Configuración resaltado.
2. Presione el botón ▲ o ▼ varias veces para resaltar Funciones. Se abrirá el menú Funciones.
3. Presione el botón ► para ingresar en el submenú y luego presione el botón ▲ o ▼ para resaltar Configuración de contraseña.
4. Presione los botones numéricos para ingresar la contraseña antigua. Si todavía no estableció ninguna contraseña, ingrese **0000**. Presione **ENTER (CONFIRMAR)** para continuar.
5. Presione los botones numéricos para ingresar la contraseña nueva. Presione **ENTER (CONFIRMAR)** para continuar.
6. Presione los botones numéricos para ingresar nuevamente la contraseña nueva con el fin de confirmarla. Presione **ENTER (CONFIRMAR)** para continuar.

\* Si olvidó la contraseña, ingrese 3448 en la contraseña antigua y luego ingrese una contraseña nueva. Esta contraseña es siempre válida para reestablecer la contraseña.

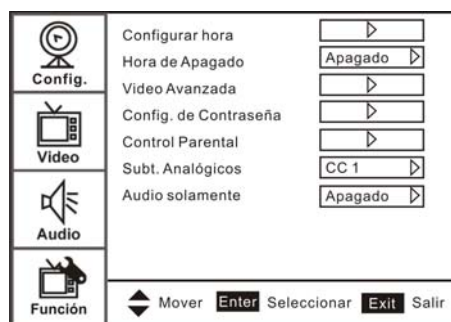
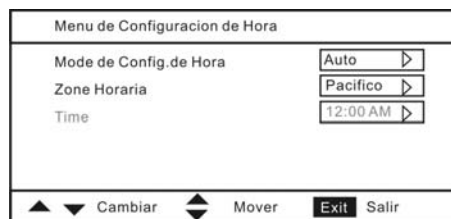
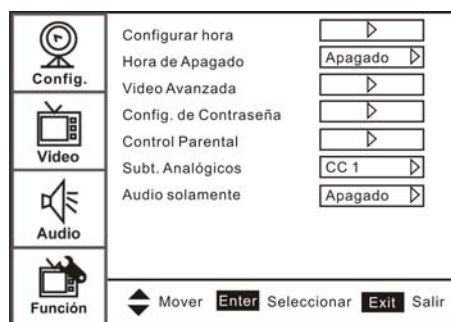

Ingresar Contraseña Vieja				
<input type="text"/>	<input type="text"/>	<input type="text"/>	<input type="text"/>	<input type="text"/>

Ingresar contraseña nueva				
<input type="text"/>	<input type="text"/>	<input type="text"/>	<input type="text"/>	<input type="text"/>

Confirmar contraseña nueva				
<input type="text"/>	<input type="text"/>	<input type="text"/>	<input type="text"/>	<input type="text"/>

## Utilización de las funciones de la TV

### Configuración del nivel del control paterno

1. Presione **MENU (MENÚ)**. Se abrirá el menú OSD con el menú Configuración resaltado.
2. Presione el botón **▲** o **▼** varias veces para resaltar Funciones. Se abrirá el menú Funciones.
3. Presione el botón **▶** para ingresar en el submenú y luego presione el botón **▲** o **▼** para resaltar Control paterno.  
Se abrirá la pantalla Contraseña.
4. Presione los botones numéricos para ingresar la contraseña. Presione **ENTER (CONFIRMAR)** para continuar. Se abrirá el menú Control paterno.
5. Presione **▲** o **▼** para seleccionar Bloqueo para padres estadounidense o Bloqueo para padres canadiense y luego presione **ENTER (CONFIRMAR)**. Se abrirá el menú de bloqueo seleccionado.
6. Presione **◀** o **▶** y **▲** o **▼** para desplazarse hasta una clasificación y luego presione **ENTER (CONFIRMAR)** para seleccionar la clasificación. Cuando bloquee una clasificación, se bloqueará esa clasificación y todas las clasificaciones superiores.
7. Presione el botón **EXIT (SALIR)** para salir del menú OSD.

Introducir la Contraseña			
<input type="text"/>	<input type="text"/>	<input type="text"/>	<input type="text"/>

Menú Control de Padres	
V-Chip EE.UU.	<input type="text"/>
V-Chip Canadá	<input type="text"/>
<input type="button" value="Mover"/> <input type="button" value="Enter"/> <input type="button" value="Seleccionar"/> <input type="button" value="Exit"/> <input type="button" value="Salir"/>	

V-Chip EE.UU.	
MPAA	TV RATING
	ALL FV L S V D
NONE <input type="checkbox"/>	NONE <input type="checkbox"/>
G <input type="checkbox"/>	TV-Y <input type="checkbox"/>
PG <input type="checkbox"/>	TV-Y7 <input type="checkbox"/>
PG-13 <input type="checkbox"/>	TV-G <input type="checkbox"/>
R <input type="checkbox"/>	TV-PG <input type="checkbox"/>
NC-17 <input type="checkbox"/>	TV-14 <input type="checkbox"/>
X <input type="checkbox"/>	TV-MA <input checked="" type="checkbox"/>
<input type="button" value="Mover"/> <input type="button" value="Enter"/> <input type="button" value="Seleccionar"/> <input type="button" value="Exit"/> <input type="button" value="Salir"/>	

### Clasificación MPA A estadounidense

Clasificación	Descripción
NONE (NINGUNA)	Sin clasificación.
G	Apto para todo público.
PG	Se sugiere supervisión adulta. El contenido podría no ser apto para los niños.
PG-13	Se sugiere enfáticamente la supervisión adulta. El contenido podría no ser apto para niños menores de 13 años.
R	Contenido restringido. No apto para menores de 17 años a menos que estén acompañados por un padre o tutor.
NC-17	No apto para menores de 17 años.
X	Contenido sólo apto para adultos.

## Utilización de las funciones de la TV

---

### Clasificación MPAA canadiense

Clasificación	Descripción
C	Contenido para niños.
C8+	Contenido apto para niños mayores de 8 años.
G	Apto para todo público.
PG	Se sugiere supervisión adulta.
14+	Contenido apto para niños mayores de 14 años.
18+	Programación adulta.
X	Contenido sólo apto para adultos.

### Clasificación TV Parental Guidelines

Clasificación	Descripción
NONE (NINGUNA)	Sin clasificación.
TV-Y	Apto para todos los niños.
TV-Y7	Apto para niños mayores de 7 años.
TV-G	Apto para todo público.
TV-PG	Se sugiere supervisión adulta.
TV-14	Contenido que requiere que los padres estén alertas.
TV-MA	Sólo para público adulto.

Algunas de las clasificaciones TV Parental Guidelines basadas en la edad también poseen clasificaciones basadas en el contenido.

Clasificación	Descripción
FV	Violencia de fantasía.
L	Lenguaje adulto.
S	Escenas sexuales.
V	Violencia.
D	Diálogos sexuales.

# Información Adicional

---

## Limpiar el LCD TV

- Asegúrese de que el LCD TV está apagado
- Nunca rocíe líquido directamente en la pantalla o su caja

### Para limpiar la pantalla:

1. Fregue la pantalla con un trapo limpio, suave, sin hilas. Este quita el polvo y otras partículas.
2. Si aún no está limpia, aplique una pequeña cantidad de limpiador de vidrio sin amoníaco, sin alcohol en un trapo limpio, suave, sin hilas y fregue la pantalla.

### Para limpiar la caja:

1. Use un trapo suave y seco
2. Si aún no está limpia, aplique una pequeña cantidad de limpiador de vidrio sin amoníaco, sin alcohol en un trapo limpio, suave, sin hilas y fregue la pantalla.

### Negador de responsabilidad:

ViewSonic® no recomienda uso de limpiadores a base de amoníaco o alcohol en la pantalla del LCD TV o la caja. Algunos limpiadores químicos causan daño a la pantalla y/o la caja del LCD TV. ViewSonic no será responsable por daños resultantes de estos limpiadores.

## Programación del control remoto del sintonizador de TV por cable o TV satelital

Consulte el manual de usuario del proveedor del servicio para determinar la configuración.

Si es necesario:

- En el caso de 3 dígitos, intente “566”, “565”, “556”, o “688”. Generalmente funciona con DISHNetwork.
- En el caso de 4 dígitos, intente “0054”. Generalmente funciona con Cox.
- En el caso de 5 dígitos, intente “11454”, “11054”, o “10690”. Generalmente funciona con DIRECTV.



# Resolución de problemas

Por favor, póngase en contacto directamente con el equipo de servicio técnico de ViewSonic si posee alguna duda, desea solicitar servicio técnico o necesita ayuda técnica relacionada con la utilización de la TV.

Póngase en contacto con el equipo de servicio técnico de ViewSonic en:  
<http://www.ViewSonic.com>

O comuníquese telefónicamente con nuestro equipo de servicio técnico al:  
1-800-688-6688 en Estados Unidos  
1-866-463-4775 en Canadá

<b>Problem</b>	<b>Possible Solution</b>
<b>Sin encendido</b>	<ul style="list-style-type: none"><li>• Asegúre de que el cable de alimentación está bien conectado al zócalo LCD TV AC.</li><li>• Asegúre de que el cable de alimentación AC está bien conectado al receptáculo de pared.</li><li>• Asegúre de que la botón de alimentación DC está ENCENDIDO (LED Azul).</li><li>• Conecte otro dispositivo eléctrico (como una radio) al receptáculo para verificar si está funcionando.</li></ul>
<b>Imagen pobre o ausente</b>	<ul style="list-style-type: none"><li>• La estación TV puede tener problemas. Intente otro canal.</li><li>• La señal de TV Cable está mezclada o codificada. Contacte su operador de cable.</li><li>• Asegúre de que la conexión a otros componentes son correctos en referencia a la guía de usuario.</li><li>• Asegúrese de que la configuración está correcta después de las conexiones.</li><li>• Asegúrese de seleccionar la entrada correcta y la señal de entrada es compatible.</li></ul>
<b>Color extraño, color claro, o mala alineación de color</b>	<ul style="list-style-type: none"><li>• Asegúrese de que el cable de vídeo está bien conectado.</li><li>• La imagen aparece oscura en un cuarto bien iluminado.</li><li>• Ajuste brillo, contraste, saturación (color), y tinte en referencia a la guía de usuario.</li><li>• Verifique la configuración de señal de entrada.</li></ul>
<b>Sin sonido</b>	<ul style="list-style-type: none"><li>• Verifique sus conexiones de audio para asegurar de que están bien conectadas en referencia a la guía de usuario.</li><li>• El botón MUDO está pulsado, pulse el botón otra vez.</li><li>• Verifique las configuraciones de audio, el audio de TV estaría en mínimo.</li><li>• Pulse el Volumen+(Subir) en el control remoto.</li></ul>



## Información Adicional

<b>Problema</b>	<b>Posible solución</b>
<b>El control remoto no funciona</b>	<ul style="list-style-type: none"><li>• Asegúrese de que las pilas se encuentren colocadas de forma correcta consultando la guía de usuario.</li><li>• Las pilas podrían tener poca carga o estar agotadas. Efectúe el reemplazo con pilas nuevas.</li><li>• ¿Está una luz fluorescente encendida cerca del sensor del control remoto?</li><li>• Es posible que exista una obstrucción en la trayectoria del haz de control remoto. Asegúrese de que no exista ninguna obstrucción y que se esté apuntando el control remoto hacia el sensor del control remoto ubicado en la TV.</li><li>• Presione el botón POWER (ENCENDIDO/APAGADO) en el control remoto para comprobar si puede encender la TV.</li><li>• Presione el botón MENU (MENÚ) en el control remoto para comprobar si aparece el menú OSD en la pantalla.</li><li>• Presione un solo botón por vez y asegúrese de que sea el correcto para la operación que desea realizar.</li></ul>
<b>No se puede utilizar la TV</b>	<ul style="list-style-type: none"><li>• Las influencias externas como rayos o electricidad estática pueden causar un funcionamiento incorrecto. En estos casos, utilice la unidad luego de primero encender la TV y el sistema AVC, o desconecte el cable CA durante 1 ó 2 minutos y luego vuelva a conectarlo.</li></ul>
<b>La TV se apaga repentinamente</b>	<ul style="list-style-type: none"><li>• ¿Se activó el temporizador de apagado?</li><li>• ¿No existe señal en el modo PC o HDMI?</li><li>• Ocurrió un aumento de la temperatura interna de la TV. Retire cualquier objeto que esté obstruyendo las ranuras de ventilación o realice la limpieza de la TV cuando sea necesario.</li></ul>
<b>Sin recepción de TV por cable (o sin recepción desde el canal CH13 en adelante)</b>	<ul style="list-style-type: none"><li>• ¿Se configuró correctamente la opción AIRE/CABLE? Establezca la opción AIRE/ CABLE en CABLE consultando la guía de usuario.</li><li>• LA TV por cable se encuentra conectada de forma incorrecta o no se encuentra conectada. Revise todas las conexiones de TV por cable.</li><li>• Ocurrió una interrupción en el servicio de TV por cable. Póngase en contacto con el operador de cable.</li></ul>
<b>La imagen aparece cortada/ con una pantalla de recuadro</b>	<ul style="list-style-type: none"><li>• ¿Está la imagen en la posición correcta?</li><li>• ¿Se configuró correctamente los ajustes de modo de pantalla, como por ejemplo, el tamaño de imagen?</li><li>• Presione WIDE (PANTALLA ANCHA) varias veces en el control remoto para comprobar si puede obtener la imagen deseada.</li></ul>

Póngase en contacto con el equipo de servicio técnico de ViewSonic en <http://www.ViewSonic.com> o comuníquese con nuestro equipo de servicio técnico al 1-800-688-6688 en Estados Unidos y al 1-866-463-4775 en Canadá.

## Especificaciones

<b>Modelo</b>		<b>N3290w</b>
<b>LCD</b>	Tipo	RGB de matriz activa TFT de 31,5" Espaciado de píxeles de 0,17025(H) x 0,51075 (V) mm
	Filtro de color Superficie de vidrio	Banda vertical RGB Antirreflectiva
<b>Señal de entrada</b>	RGB	RGB analógico (0,7/1,0 Vp-p, 75 ohmios) Sincronización separada, f <sub>h</sub> : 30-80 kHz, f <sub>v</sub> : 50-75 Hz
	RF	Sistema de TV por antena / Sistema de TV por cable NTSC+ATSC / Cable de CATV+Digital
	Video	2 entradas RCA de video compuesto, 2 entradas de S-Video, 2 entradas de video componente YPbPr y 3 entradas HDMI
	Audio	1 entrada mini-estéreo y 4 entradas RCA estéreo (I/D)
<b>Compatibilidad</b>	PC	Hasta 1360 x 768 @ 60 Hz, Modo VGA
<b>Resolución</b>	Resolución recomendada y soportada (Modo VGA)	1360 x 768 @ 60 Hz 1280 x 1024 @ 60 Hz 1280 x 720 @ 60 Hz 1024 x 768 @ 60, 75 Hz 832 x 624 @ 75 Hz 800 x 600 @ 60, 75 Hz 640 x 480 @ 60, 75 Hz 720 x 400 @ 70 Hz
<b>Salida de altavoces</b>		5W x 2 @ THD=10%
<b>Salida de audio</b>		1 conector para los auriculares 1 salida RCA estéreo (I/D) 1 salida SPDIF
<b>Alimentación</b>	Voltaje	100-240 VAC, 50/60 Hz (conmutación automática)
<b>Área de visualización</b>	Escaneo completo	698 mm(H) x 392 mm (V) 27,5" (H) x 15,4" (V)
<b>Condiciones de funcionamiento</b>	Temperatura Humedad Altitud	32°F a + 104°F ( 0°C a + 40°C) 20% a 65% (sin condensación) Hasta 10.000 pies (3.000 metros)
<b>Condiciones de almacenamiento</b>	Temperatura Humedad Altitud	-4°F a + 140°F (-20°C a + 60°C) 10% a 90% (sin condensación) Hasta 40.000 pies (12.000 metros)
<b>Dimensiones</b>	Físicas (Ancho)x(Alto)x(Profundidad)	783mm x 559mm x 211mm 30,8" x 21,7" x 8,3"
<b>Peso</b>	Neto	11,0 kg. (24,3 libras)
<b>Regulaciones</b>		UL/cUL, FCC-B (Doc-B) y BETS-7
<b>Consumo de energía</b>	TV LCD encendida TV LCD en el modo de espera	< 180 W (LED azul) < 1 W (LED rojo)
<b>Advertencia:</b> No configure la tarjeta gráfica de la computadora en valores que excedan estas tasas de actualización. De lo contrario, se podría llegar a causar daños permanentes a la TV LCD.		
<b>Nota:</b> Las especificaciones del producto se encuentran sujetas a cambios sin aviso previo.		

Póngase en contacto con el equipo de servicio técnico de ViewSonic en <http://www.ViewSonic.com> o comuníquese con nuestro equipo de servicio técnico al 1-800-688-6688 en Estados Unidos y al 1-866-463-4775 en Canadá.

# Garantía Limitada

## VIEWSONIC® LCD TV

### Cobertura de la garantía:

ViewSonic garantiza que sus productos no tendrán defectos de materiales ni mano de obra durante el período de garantía. Si algún producto tiene estos defectos durante el período de garantía, ViewSonic decidirá si repara o sustituye el producto por otro similar. Los productos o las piezas sustituidos pueden incluir componentes o piezas reparadas o recicladas.

### Duración de la garantía:

Los televisores LCD de ViewSonic están garantizados durante 1 para todas las piezas, excluyendo la fuente de luz y 1 año de mano de obra desde la fecha de compra primera original.

### Destinatario de la garantía:

Esta garantía sólo es válida para el comprador original de este producto.

### La garantía no cubre:

1. Ningún producto cuyo número de serie haya sido manipulado, modificado o eliminado.
2. Ningún daño, deterioro o funcionamiento incorrecto causado por:
  - a. Accidente, utilización incorrecta, negligencia, incendio, inundación, rayo o cualquier desastre natural, modificación sin autorización del producto o por no seguir las instrucciones proporcionadas con el producto.
  - b. Reparación o intento de reparación por personal no autorizado por ViewSonic.
  - c. Cualquier daño en el producto debido al transporte.
  - d. Eliminación o instalación del producto.
  - e. Causas externas al producto, como fluctuaciones o fallos eléctricos.
  - f. El uso de suministros o piezas que no cumplen las especificaciones de ViewSonic.
  - g. Desgaste y deterioro normales.
  - h. Cualquier causa no relacionada con defectos del producto.
3. Cualquier producto que muestre una condición comúnmente conocida como "imagen quemada" que consiste en una imagen estática es mostrada por un periodo largo de tiempo.
4. Cargos por retirada, seguro y servicio de configuración.
5. Cuando se monte sobre la pared, debe tenerse en cuenta lo siguiente:
  - a. Los accesorios que acompañan a este producto debe utilizarse exclusivamente con este producto.
  - b. Cuando el producto se monte sobre la pared, los orificios y los tornillos de fijación permanecerán en el cuerpo de la pared.
  - c. La pared podría perder color en caso de que este producto quede montado sobre la pared durante un período largo de tiempo.

### Cómo obtener asistencia:

1. Para obtener información sobre cómo recibir asistencia cubierta en la garantía, póngase en contacto con el Servicio de atención al cliente de ViewSonic. Tendrá que proporcionar el número de serie del producto.
2. Para recibir asistencia bajo garantía, tendrá que proporcionar (a) el recibo con la fecha de compra original, (b) su nombre, (c) dirección, (d) descripción del problema y (e) el número de serie del producto.
3. Lleve o envíe (con todos los gastos pagados) el producto en su embalaje original a un centro de asistencia de ViewSonic o a ViewSonic.
4. Para obtener el nombre del centro de asistencia de ViewSonic más cercano, póngase en contacto con ViewSonic.

### Límite de las garantías implícitas:

No existe ninguna garantía, expresa o implícita, aparte de la descrita en este documento, incluida la garantía implícita de comerciabilidad o adecuación a un fin concreto.

### Exclusión de daños:

La responsabilidad de viewsonic se limita al coste de la reparación o sustitución del producto. Viewsonic no se hace responsable de:

1. Daños en otras pertenencias causados por defectos del producto, inconvenientes, pérdida de uso del producto, de tiempo, de beneficios, de oportunidades comerciales, de fondo de comercio, interferencia en relaciones comerciales u otras pérdidas comerciales, incluso si existe el conocimiento de la posibilidad de dichos daños.
2. Cualquier daño, ya sea fortuito, resultante o de cualquier tipo.
3. Cualquier reclamación al usuario por terceros.

### Alcance de las legislaciones estatales:

Esta garantía proporciona derechos legales concretos también dispone de otros derechos que pueden variar según el estado. En algunos estados está prohibida la limitación de las garantías implícitas y/o la exclusión de daños fortuitos o resultantes, por lo que es posible que no se apliquen las limitaciones y exclusiones anteriores.

### Ventas fuera de EE.UU. y de Canadá:

Para obtener información y asistencia sobre los productos de ViewSonic que se venden fuera de EE.UU. y de Canadá, póngase en contacto con ViewSonic o con el distribuidor local de ViewSonic.

El período de garantía para este producto en la China continental (excluido Hong Kong, Macao y Taiwán) está sujeto a los términos y condiciones de la Tarjeta de garantía de mantenimiento.

Para usuarios de Europa y Rusia, los detalles completos de la garantía del producto están disponibles en [www.viewsoniceurope.com](http://www.viewsoniceurope.com) dentro de la sección Garantía, debajo del título Soporte.

4.3: ViewSonic LCD TV Warranty

LTV\_LW01 Rev. 1C 06-25-07

Póngase en contacto con el equipo de servicio técnico de ViewSonic en <http://www.ViewSonic.com> o comuníquese con nuestro equipo de servicio técnico al 1-800-688-6688 en Estados Unidos y al 1-866-463-4775 en Canadá.

# Garantía Limitada en México

VIEWSONIC® LCD TV

### Cobertura de la garantía:

ViewSonic garantiza que sus productos se encuentran libres de defectos en el material o mano de obra, durante su utilización normal y período de garantía. En caso de que se compruebe que un producto posee algún defecto en el material o mano de obra durante el período de garantía, ViewSonic, a su sola discreción, reparará o reemplazará el producto por un producto similar. El producto o las piezas de reemplazo pueden incluir piezas, componentes y accesorios refabricados o reacondicionados.

### Duración de la garantía:

Los televisores LCD de ViewSonic están garantizados durante 1 para todas las piezas, excluyendo la fuente de luz y 1 año de mano de obra desde la fecha de compra primera original.

### Personas cubiertas por la garantía:

Esta garantía es válida sólo para el primer comprador.

### Situaciones no cubiertas por la garantía:

1. Cualquier producto en el cual el número de serie haya sido dañado, modificado o extraído.
2. Daño, deterioro o funcionamiento defectuoso causado por:
  - a. Accidente, uso inadecuado, negligencia, incendio, inundación, relámpago u otros actos de la naturaleza, modificación no autorizada del producto, intento de reparación no autorizada o incumplimiento de las instrucciones suministradas con el producto.
  - b. Cualquier daño al producto causado por el envío.
  - c. Causas externas al producto, como fluctuaciones o fallas del suministro eléctrico.
  - d. Utilización de insumos o piezas que no cumplan con las especificaciones de ViewSonic.
  - e. Desgaste por uso normal.
  - f. Cualquier otra causa que no se encuentre relacionada con un defecto del producto.
3. Cualquier producto que posea una condición conocida como "imágenes quemadas" que ocurre cuando una imagen estática es desplegada en el producto durante un período de tiempo extenso.
4. Gastos por traslado, instalación, aseguramiento y servicio de configuración.

### Solicitud de asistencia técnica:

Para obtener más información acerca de cómo obtener la asistencia técnica durante el período de garantía, póngase en contacto con el Servicio de Atención al Cliente de ViewSonic (Por favor, consulte la página adjunta que posee información sobre el Servicio de Atención al Cliente). Deberá proporcionar el número de serie del producto. Por lo tanto, anote la información del producto y de la compra en el espacio proporcionado abajo para uso futuro. Por favor, conserve el recibo de comprobante de compra para respaldar su solicitud de garantía.

Para sus registros

Nombre del producto: \_\_\_\_\_

Nombre del modelo: \_\_\_\_\_

Número del documento: \_\_\_\_\_

Número de serie: \_\_\_\_\_

Fecha de compra: \_\_\_\_\_

¿Compra con garantía extendida? \_\_\_\_\_ (S/N)

Si la respuesta anterior fue positiva, ¿cuál es la fecha de vencimiento de la garantía? \_\_\_\_\_

1. Para obtener el servicio de garantía, deberá proporcionar (a) el recibo original fechado, (b) su nombre, (c) su dirección, (d) la descripción del problema y (e) el número de serie del producto.
2. Lleve o envíe el producto en el embalaje original a un centro autorizado de servicio de ViewSonic.
3. Los costos de transporte de ida y vuelta de los productos en garantía serán abonados por ViewSonic.

### Limitación de garantías implícitas:

No existen garantías, explícitas o implícitas, que se extiendan más allá de la descripción que aparece en este documento, incluyendo las garantías implícitas de comerciabilidad y adecuación para un uso en particular.

### Exclusión de daños:

La responsabilidad de ViewSonic se encuentra limitada al costo de reparación o reemplazo del producto. ViewSonic no será responsable de:

1. Daños a otros efectos causados por cualquier defecto del producto, daños que causen inconvenientes, imposibilidad de utilizar el producto, pérdida de tiempo, pérdida de ganancias, pérdida de oportunidad comercial, pérdida de fondo de comercio, interferencia con relaciones comerciales u otra pérdida comercial, incluso si se advirtió acerca de la posibilidad de dichos daños.
2. Cualquier otro daño, ya sea accidental, consecuente o de cualquier otra forma.
3. Cualquier reclamo contra el cliente realizado por cualquier otra parte.
4. Reparaciones o intentos de reparaciones realizados por personas no autorizadas por ViewSonic.

# Índice

Botones ▲▼◀▶ 20

Botones numericos 0~9 24

## A

Almacenamiento de los canales en la memoria 24

## B

## C

Boton CC (SUBTITULOS OCULTOS) 21, 23

Botón CH ▼ (BAJAR CANAL) 11, 21, 22

Botón CH ▲ (SUBIR CANAL) 11, 21, 22

Conector de entrada de TV 13

Control remoto y controles de la TV 19-23

## D

## E

Entrada de Boton ENTER (CONFIRMAR) 20

Entrada CA 12

Entrada de audio para la senal A/V 12

Entrada de audio para la senal AV/S-Video 12

Entrada de audio de la PC 12

Boton de encendido/apagado 11, 20

Entrada de audio para la senal YPbPr 12

Entrada de la senal YPbPr 12

Entrada de audio para S-Video 12, 13

Entrada de S-Video 12, 13

Entrada de senal VGA 13

## F

Boton FAV (FAVORITOS) 20

## G

Boton GUIDE (GUIA) 21

## H

Conector para los auriculares 13

## I

Boton INFO (INFORMACION) 20

Indicador LED de encendido/espera 11

## J

## K

## L

Boton LAST (CANAL ANTERIOR) 20

## M

Boton MUTE (SILENCIAR) 21, 22

Boton MTS 20

Boton MENU (MENU) 11, 20

## N

## O

## P

Boton WIDE (PANTALLA ANCHA) 21

## Q

## R

Receptor del control remoto 11

## S

Boton SLEEP (TEMPORIZADOR DE APAGADO) 20, 23

Boton SOURCE (ENTRADA) 11, 21, 22

## T

Terminal de entrada HDMI 12

Boton TV 21

## U

## V

Visualizacion de los menus 24

video compuesto 12

Boton VOL – (BAJAR VOLUMEN) 11, 20, 22

Boton VOL + (SUBIR VOLUMEN) 11, 20, 22

## W





## Free Manuals Download Website

<http://myh66.com>

<http://usermanuals.us>

<http://www.somanuals.com>

<http://www.4manuals.cc>

<http://www.manual-lib.com>

<http://www.404manual.com>

<http://www.luxmanual.com>

<http://aubethermostatmanual.com>

Golf course search by state

<http://golfingnear.com>

Email search by domain

<http://emailbydomain.com>

Auto manuals search

<http://auto.somanuals.com>

TV manuals search

<http://tv.somanuals.com>