

# ViewSonic®

## Cine5000 DLP Projector



ViewSonic®

- User Guide
- Guide de l'utilisateur
- Bedienungsanleitung
- Guía del usuario
- Guida dell'utente
- Guia do usuário
- Användarhandbok
- Käyttöopas
- Руководство пользователя
- 使用手冊
- 使用手冊

Model No. : VS11481

# 电磁兼容信息

## 美国法律

This device complies with part 15 of the FCC Rules. Operation is subject to the following two conditions: (1) The device may not cause harmful interference, and (2) this device must accept any interference received, including interference that may cause undesired operation.

依FCC规则的第十五章，本设备经测试，符合B级数码设备的限制标准。这些限制标准用于确认电气设备不会对居室中安装的其它设备产生有害干扰。本设备会产生、使用和发射射频能量，因此若没有依照指示安装及使用，可能会对无线电通讯产生有害的干扰。然而，这并不保证该设备在特定安装过程中不会发生这种干扰。如果该设备对收音机或电视机产生有害的干扰（这可以通过设备的开、关来判定），用户可以尝试以下的方法消除干扰：

- 重新调整或放置接收天线。
- 增加设备与无线接收设备之间的间距。
- 将该设备连接到与无线设备不同的另一插座上。
- 洽询销售商或具有无线电/电视经验的技术人员请求帮助。

## FCC警告

要确保持续的FCC达标，用户必须使用接地电源线和与仪器包含在一起或指定的电缆。另外，任何未由负责遵守标准的一方明确许可的更改或修改，都将使用户操作该设备的授权无效。

## 加拿大法律

本B级数码设备符合加拿大有干扰设备管理规定的的所有要求。

Cet appareil numérique de la classe B est conforme à la norme NMB-003 du Canada.

## 欧洲国家法律

## CE达标



本装置遵守依92/31/EEC及93/68/EEC条款5有关“Electromagnetic compatibility(电磁兼容性)”修订的EEC指令89/336/EEC，以及依93/68 EEC条款13有关“安全”修订的73/23/EEC的规定。

## 针对所有国家的用户信息

注意：请使用本仪附带或指定的电缆。

以下信息仅适用于欧盟（EU）成员国：

右侧所示的符号符合《处理废弃电子产品(WEEE) 指令2002/96/EC》之规定。

凡标有此符号的产品不得作为城市废品加以处理，而必须按照当地有关法律利用贵国或贵地区的废品回收及收集系统而加以处理。



## 重要的安全指示

1. 阅读指示。
2. 保管指示。
3. 注意警告事项。
4. 遵照指示。
5. 请勿在靠近水的地方使用本设备。警告：为减低火灾或电击的危险，请勿将此产品暴露在雨或潮湿的环境中”。
6. 仅用干布擦干净。
7. 切勿堵住任何的通风孔。按照厂商的指示安装。
8. 请勿在靠近，如散热器、热记录器、火炉或其他任何能够产生热量的仪器（如扩音器）的地方安装本设备。
9. 请勿忽视极性和接地型插头的安全作用。极性插头有两片，其中一片比另一片宽。接地型插头有两片，还有一个接地叉子。宽的一片或第三个叉子为您提供安全。如果插头不能插入电源插座，请找电工来替换旧的插座。
10. 保护电源线的插头、插座及其他与设备连接部位，免受行人践踏或物品挤压。务必将电源插座靠近设备，这样方便使用。
11. 仅使用制造商所指定之装置 / 附件。
12. 只能使用由制造商指定或与本设备一起出售之推车、座架、三脚架、托架、或桌子。在移动设备与推车的整体组合时，务必十分小心，避免在翻倒时受伤。
13. 长期不使用时，请将电源插头拔出。
14. 请专业人员来检修。当设备受损时，如电源线或插头损坏、被液体溅到或是物体落在设备上、设备被雨淋了或受潮、不能正常工作或掉到地上，必须接受维修。



## 版权信息

版权所有© ViewSonic® Corporation, 2006。保留所有权利。

Macintosh和Power Macintosh是苹果计算机公司的注册商标。

Microsoft、Windows、Windows NT和Windows徽标是Microsoft Corporation在美国和其它国家的注册商标。

ViewSonic、三只鸟徽标、OnView、ViewMatch和ViewMeter是ViewSonic Corporation的注册商标。

VESA是视频电子标准协会的注册商标。DPMS和DDC是VESA的商标。

PS/2、VGA和XGA是IBM公司的注册商标。

免责声明：ViewSonic公司将不对此文件中出现的技术、编辑错误或遗漏负责；也不对因提供本材料，或因操作本产品之性能或使用所造成意外或衍生的损坏负责。

为了持续产品改良的利益，ViewSonic公司保留在没有通知的情况下更改此产品规格的权利。本文件中信息如有修改，恕不另行通知。

未经ViewSonic Corporation事前书面授权，本文件均不得为任何目的，以任何方式进行拷贝、复制、翻版或传播此手册。

## 产品登记

为满足您日后的需要，并且使您能接收最新发布的所有附加产品的信息，请通过互联网登记您的产品，网址为：[www.viewsonic.com](http://www.viewsonic.com)。您还可用ViewSonic精灵光盘打印登记表，填好后请邮寄或传真给ViewSonic。

### 用户记录

产 品 名:	<b>Cine5000</b> <b>ViewSonic DLP Projector</b>
型 号:	<b>VS11481</b>
文 件 号:	<b>Cine5000-1_UG_SCH Rev. 1A 08-10-06</b>
序 列 号:	_____
购买日期:	_____



个人识别码 (PIN):

本产品的灯泡内含水银成份。请遵照地方、国家法律进行妥善处理。

# 目 录

<b>1. 功能简介</b>	<b>4</b>
1-1 功能特徵	4
1-2 包装内容	4
1-3 投影机概观	5
1-4 控制面板	6
1-5 背面输出输入面板	6
<b>2. 安装投影机</b>	<b>7</b>
2-1 开机及关机	7
2-1-1 投影机开机	7
2-1-2 投影机关机	7
2-1-3 LED 指示灯	7
2-2 调整投影映像	8
2-2-1 调整投影高度	8
2-2-2 缩放及聚焦调整	8
2-2-3 投射映像尺寸及距离	8
2-3 操作	8
2-3-1 连接电脑	8
<b>3. 用户控制</b>	<b>9</b>
3-1 面板控制及遥控器	9
3-1-1 使用控制面板	9
3-1-2 使用遥控器	9
3-2 屏幕菜单	10
3-2-1 如何操作	10
3-2-2 投影机菜单	10
<b>4. 附录</b>	<b>12</b>
4-1 简易故障排除	12
4-2 机器保养	12
4-2-1 换灯	12
4-2-2 清洁投影机	13
4-3 产品规格	14

# 1 功能简介

## 1-1.功能特微

- ◆ 250 W P-VIP 灯，寿命在高亮度模式下为 2000 小时，在标准 (200W) 模式下为 3000 小时。
- ◆ 超静音结构设计。
- ◆ 简易的更换灯泡步骤。
- ◆ 手动调焦投影镜头 (变焦1:1.2)，100% 离轴。
- ◆ 投影尺寸 33-255 英寸。
- ◆ 16.7 百万色。
- ◆ 电脑相容性: VGA / SVGA / XGA / SXGA / MAC。
- ◆ 视讯相容性: NTSC / PAL / SECAM / Composite / S-video / Component (YPbPr / YCbCr) / SDTV (480i) / EDTV (480p) / HDTV (576i, 576p, 720p, 1035i, 1080i)。
- ◆ 映像自动同步处理: 自动跟踪 / 频率 / 位置调整 / 讯源侦测。
- ◆ 自动储存调整值。
- ◆ 8 种语言显示屏幕功能表。
- ◆ 内建 2W 扬声器及4.1扬声器系统。(视机种而有差异)
- ◆ 内置 2Wx1 扬声器。
- ◆ 热开机自动保护装置。
- ◆ Kensington 安全锁装置。

## 1-2.包装内容

### ◆ 投影机 x 1

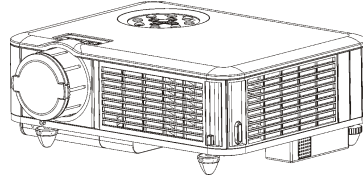

### ◆ 电脑音源线 x 1



### ◆ 色差信号线 x 1

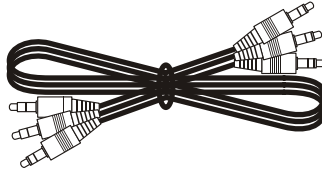

### ◆ 使用手册 x 1



### ◆ 背包 x 1



### ◆ 光盘向导 x 1



### ◆ 电源线 (US/EU)

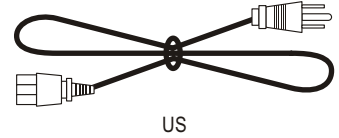

US

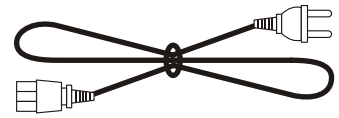

EU

### ◆ 遥控器电池 x 2



### ◆ 遥控器 x 1



1-3. 投影机概观



图 1

- ① 前遥控接收器
- ② 投影镜头  
热风出口

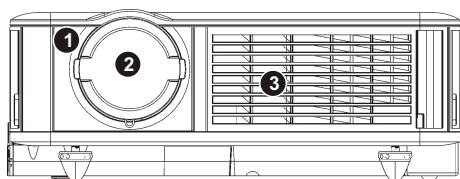

图 2

- ④ 输出介面板
- ⑤ 后遥控接收器
- ⑥ 交流电源输入口
- ⑦ 电源开关

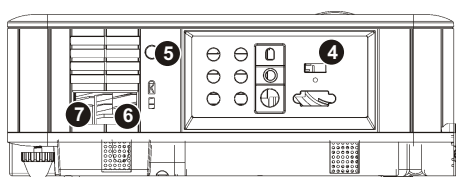

图 3

- ⑧ 升降角按钮

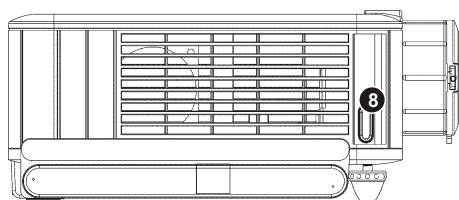

图 4

- ⑨ 聚焦环
- ⑩ 缩放环
- ⑪ 控制面板

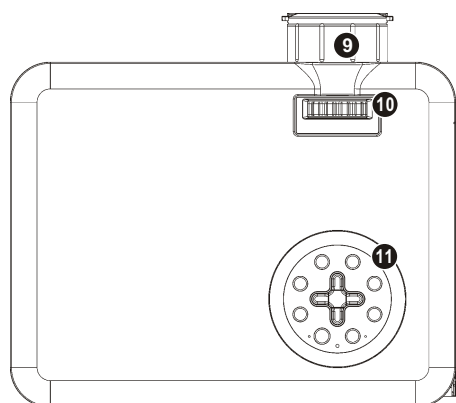

图 5

- ⑫ 升降调整角
- ⑬ 倒挂架螺丝孔
- ⑭ 后调整角)

# 功能简介

## 1-4. 控制面板

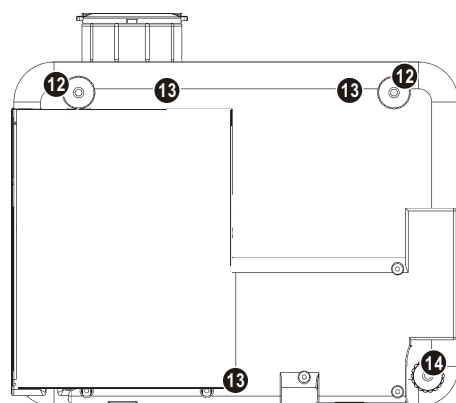

图 6

- ① 菜单
- ② 信号源
- ③ 提高音量
- ④ 降低音量
- ⑤ 高亮度模式指示灯
- ⑥ 高亮度模式
- ⑦ 温度指示灯
- ⑧ 电源
- ⑨ 电源指示灯
- ⑩ 梯形失真校正
- ⑪ 纵横比
- ⑫ 游标区

## 1-5. 背面输出输入面板

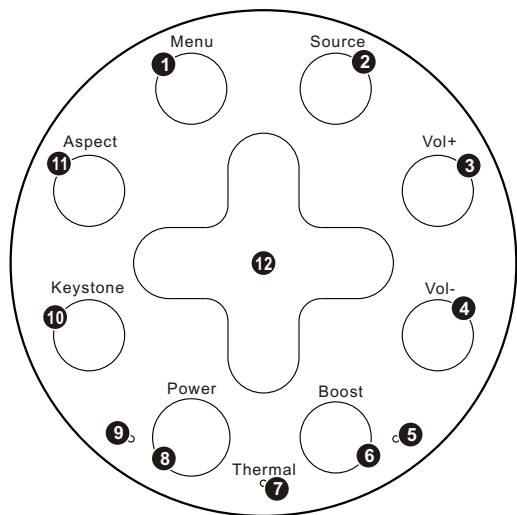

图 7

- ① Kensington 锁
- ② 复合视讯输入
- ③ 立体声音输入
- ④ 色差信号输入
- ⑤ 12V 直流电源输出 (电动拉幕用)
- ⑥ 声音输出
- ⑦ S 端子输入
- ⑧ HDMI 输入
- ⑨ VGA 输入

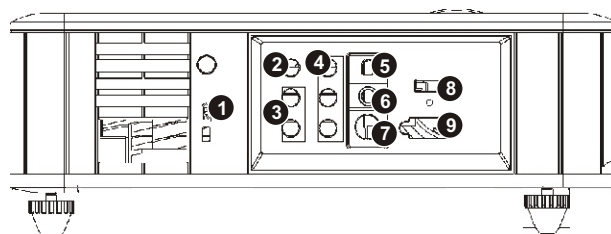

# 2 投影机安装

## 2-1. 开机及关机

### 2-1-1. 投影机开机

1. 接好电源线。(图 8)
2. 打开镜头盖。
3. 打开电源开关，电源指示灯闪蓝光，投影机进入待机模式。
4. 按下投影机控制面板上的电源按钮或遥控器上的 "Power" 键开机。
5. 屏幕上将出现开机画面并开始倒数 10 秒。
6. 确认提供信号源之设备已有信号输出。
7. 投影机将自动搜寻信号源。



图 8

### 2-1-2. 投影机关机

1. 先将播放信号之设备关闭。
2. 按下投影机面板上的电源按钮或遥控器上的 "Power" 键关闭投影机，投影屏幕会出现 `确定要关机请再按一次 "Power" 键`。
3. 再按一次电源按钮或遥控器上的 "Power" 键确认关机 (否则此信息将在 5 秒内自动消失，投影机将继续点亮)。
4. 投影机风扇将持续 100 秒以便充分散热 (此时温度指示灯将闪红灯)。  
注意：在冷却期间请勿关闭电源开关或拔掉电源线。
5. 在投影机完成散热后，电源按钮上的指示灯将回复闪蓝光模式，也就是又回到待机状态。
6. 关掉电源开关，盖上镜头盖。
7. 拔除电源线。

### 2-1-3. LED 指示灯

状态	待机指示灯	温度指示灯	省电 / 标准模式指示灯	工作状态
1. 待机	闪蓝光 (1 秒闪一次)	-	绿灯	等待开机中
2. 操作中	蓝光	-	-	正常使用中
3. 散热中	蓝光	-	-	系统散热中(100 秒)
4. 高亮度模式	蓝光	-	绿灯	高亮度模式模式启动
5. 风扇失效	蓝光	红灯 (0.5 秒闪一次)	-	风扇有问题，将会有警语出现在屏幕上，并在稍后自动关机。
6. 温度过高	蓝光	红灯 (0.5 秒闪一次)	-	投影机中温度太高，将会有警语出现在屏幕上，并在稍后自动关机。
7. 开机温度过高	蓝光	红灯 (0.5 秒闪一次)	-	会自动启动散热系统，持续散热 8 秒钟，才可开机。
8. 灯泡上盖开启	-	红灯	-	若换灯後，灯盖未盖妥，系统电源将无法开启。

# 投影机安装

## 2-2. 调整投影映像

### 2-2-1. 调整投影高度

1. 按升降角按钮。(图3)
2. 将投影机调整到理想的投影高度，然后放开升降角按钮，以固定投影高度。
3. 可利用后调整角(图5)作微调。
4. 若因调整高度而使映像出现梯形失真，请用遥控器上的"Keystone"键或屏幕菜单调校之。
5. 有二个方向的梯形失真可修正，一为水平修正，一为垂直修正；以游标选取所要修正的方向(如图10、11)，按"右键"可增加数值，按"左键"可减少数值(如图9)。

梯形失真校正	
垂直梯形失真校正	0
水平梯形失真校正	0

图 9



图 10



图 11

### 2-2-2. 缩放及聚焦调整

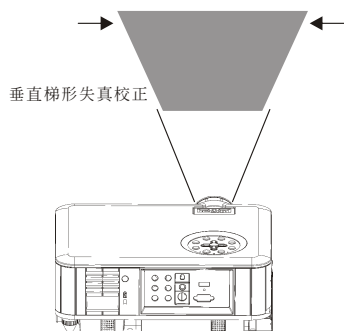
以缩放环来调整映像大小。调整聚焦环直到映像清晰为止。投影机聚焦距离范围为 1.5 米到 10 米。投影最佳距离为 1.5 米至 5 米。

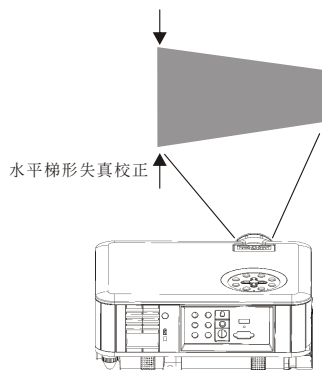

图 12

### 2-2-3. 投射映像尺寸及距离

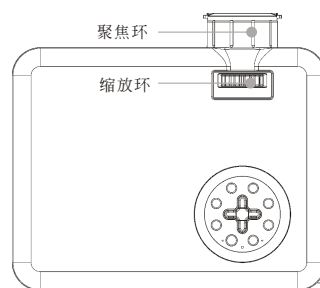
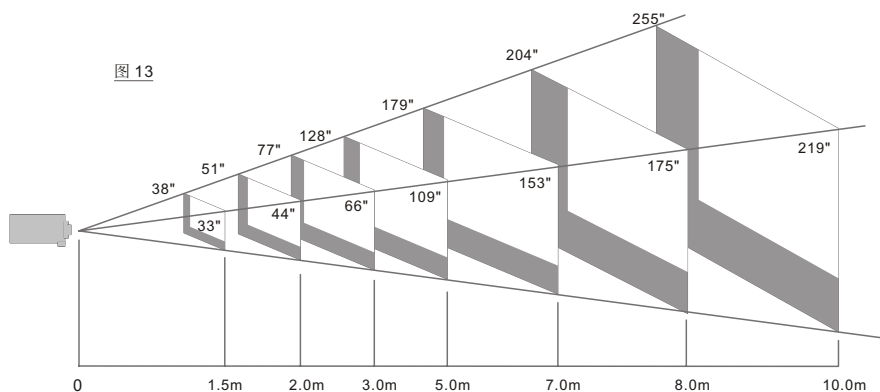

投影机至屏幕距离(米/英寸)	1.5/60	2.0/79	3.0/118	5.0/197	7.0/276	8.0/315	10.0/394
最大屏幕尺寸(米/英寸)	0.98/38	1.30/51	1.94/77	3.24/128	4.54/179	5.18/204	6.48/255
最小屏幕尺寸(米/英寸)	0.83/33	1.11/44	1.67/66	2.78/109	3.89/153	4.44/175	5.55/219

## 2-3. 操作

### 2-3-1. 连接电脑

#### ◆ 连接电脑

1. 用 VGA 线连接电脑及投影机。(图14)
2. 在电脑上按下屏幕输出功能键。(Fn+ 或 或 或 )
3. 投影机自动侦测信号源，亦可按"Source"键直接选择电脑信号源。



图 14

# 3 用户控制

## 3-1. 面板控制及遥控器

可经由投影机面板或遥控器进行功能控制。

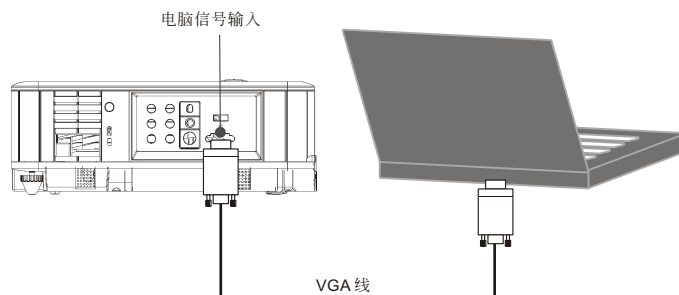
### 3-1-1. 使用控制面板

1. **MENU**: 呼叫菜单，再按一次退出菜单。
2. **ASPECT**: 选择画面比例。
3. **KEYSTONE**: 修正梯形失真。(有二个方向可修正)
4. **POWER**: 开/关机按钮。
5. **BOOST**: 高亮度模式。
6. **VOL -**: 降低音量。
7. **VOL +**: 提高音量。
8. **SOURCE**: 选择信号源。("视频"、"S-端子讯号"、"色差讯号-I"、"色差讯号-P"、"电脑讯号"、"HDMI")
9. **UP**: 游标功能或调整设定值。
10. **LEFT**: 游标功能或调整设定值。
11. **DOWN**: 游标功能或调整设定值。
12. **RIGHT**: 游标功能或调整设定值。
13. **ENTER**: 输入选择的功能。

注意：当按向下按钮时，显示屏幕将根据 PC 分辨率自动调整其图像。



图 15

### 3-1-2. 使用遥控器

1. **Power** (电源)：打开/关闭投影机电源。
2. **Auto Source** (自动信号源)：选择 PC、HDMI、S-Video、Component-I 和 Video (YCbCr)、Analog YPbPr、Composite。
3. **PC**：直接连接到 PC 模式。
4. **HDMI**：直接连接到 HDMI 模式。
5. **S-Video**：直接连接到 S-Video 模式。
6. **Composite** (复合视频)：直接连接到 Video 模式。
7. **Component** (分量视频)：直接连接到 Video 模式。
8. **Image mode** (图像模式)：选择所需的图像模式：Vivid (鲜艳)、Normal (正常)、Movie (电影)、User (用户)。
9. **Contrast +** (对比度+)：调整图像的对比度。
10. **Contrast -** (对比度-)：调整图像的对比度。
11. **Brightness -** (亮度-)：调整投影图片图像的亮度。
12. **Brightness +** (亮度+)：调整投影图片图像的亮度。
13. **Up** (向上)：当选择项目时向上移动。
14. **Left** (向左)：当选择项目时向左移动。
15. **Enter** (确定)：确认所作的选择。
16. **Right** (向右)：当选择项目时向右移动。
17. **Down** (向下)：当选择项目时向下移动。
18. **Audio** (音频)：此按钮用于在 OSD 中选择音频功能。
19. **Mute** (静音)：使音频输出静音。按一次静音，再按一次取消静音。
20. **Vol +** (音量+)：增大扬声器的音量。
21. **Vol -** (音量-)：减小扬声器的音量。
22. **Zoom +** (缩放+)：放大图像尺寸。
23. **Zoom -** (缩小-)：缩小图像尺寸。
24. **Menu** (菜单)：按一次显示 OSD。再按一次退出 OSD。
25. **ECO**: 进入 ECO 模式以延长灯泡寿命。
26. **Keystone V+** (垂直梯形修正+)：调整垂直方向的图像失真。
27. **Keystone H-** (水平梯形修正-)：调整水平方向的图像失真。

28. **Keystone H+** (水平梯形修正+)：调整水平方向的图像失真。
29. **Keystone V-** (垂直梯形修正-)：调整垂直方向的图像失真。
30. **SYNC**: 重新扫描图像模式。
31. **Aspect** (比例)：选择所需的宽高比 (固有/4:3/16:9)。
32. **Freeze** (影像冻结)：冻结图像。(但节目仍在运行)
33. **Blank** (空屏)：显示空白屏幕，不显示当前图像。
34. **Sleep** (睡眠)：经过特定时间后自动关闭投影机。

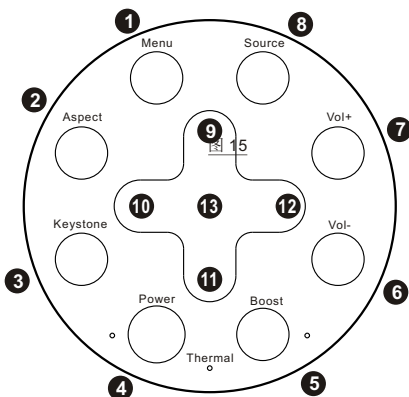

图 17

# 面板控制及遥控器

## 3-2. 萤幕显示功能表

### 3-2-1. 如何操作

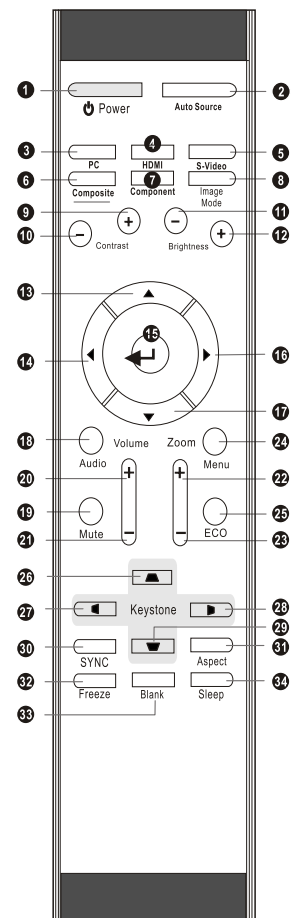
1. 按遥控器或控制面板上的Menu（功能表）按钮进入萤幕显示(OSD)功能表。
2. 当显示OSD时，使用控制面板或遥控器上的游标按钮选择所需的专案。
3. 再次按Menu（功能表）按钮退出。

### 3-2-2. 投影机的OSD

#### 3-2-2-1. 主菜单

按“确定”按钮进入子菜单，再按一次返回主菜单。

主菜单包括：

- Image（图像）
- Display（显示）
- Audio（音频）
- System（系统）
- Language（语言）



图 18

#### 3-2-2-2. IMAGE（图像）

##### ◆ 计算机图像(RGB)

- Brightness（亮度）：**调整图像亮度。
- Contrast（对比度）：**调整图像的对比度。
- Frequency（频率）：**更改频率，使其与计算机图形卡的频率匹配。
- Tracking（追踪同步）：**与计算机的图形卡同步信号时序。
- Hor. Position（水平位置）：**移动图像的水平位置。
- Ver. Position（垂直位置）：**移动图像的垂直位置。
- Image Mode（图像模式）：**选择所需的模式。
  - Vivid（鲜艳）：**此模式适合于观看动态图片。
  - Normal（正常）：**此模式是标准的光线引擎模式。

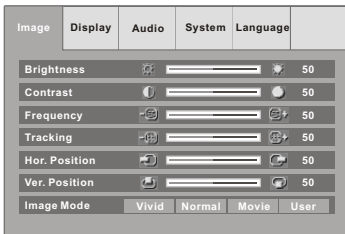
引擎模式。

**Movie（电影）：**此模式适合于观看电影图片。

**User（用户）：**此模式允许您调整图像。按向右按钮进入子菜单。

**Edge Enhancement（边缘增强）：**调整视频信号的整体锐度。

**Gamma：**调整Gamma（中间色调亮度）曲线。

**Noise Reduction（降噪）：**降低信号噪声。



图 19

子菜单

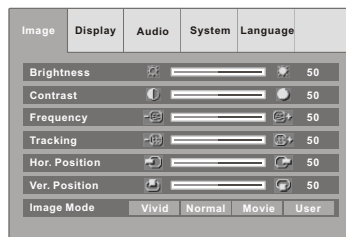

图 20

##### ◆ 计算机图像(HDMI和分量视频)

- Brightness（亮度）：**调整图像亮度。
- Contrast（对比度）：**调整图像的对比度。
- Image Mode（图像模式）：**选择所需的模式。

**Vivid（鲜艳）：**此模式适合于观看动态图片。

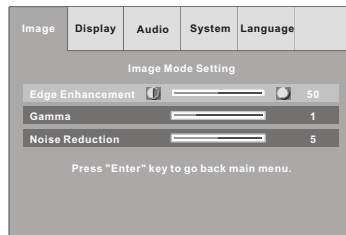
**Normal（正常）：**此模式是标准的光线引擎模式。

**Movie（电影）：**此模式适合于观看电影图片。

**User（用户）：**此模式允许您调整图像。按向右按钮进入子菜单。

**Gamma：**调整Gamma（中间色调亮度）曲线。

**Noise Reduction（降噪）：**降低信号噪声。



图 21

##### ◆ 视讯图像(S-Video、复合视频)

- Brightness（亮度）：**调整图像亮度。
- Contrast（对比度）：**调整图像的对比度。
- Color Satur.（色饱和度）：**调整图像的色彩饱和度。
- Sharpness（锐度）：**调整图像锐度。
- Tint（色度）：**调整红绿色平衡。
- Image Mode（图像模式）：**选择所需的模式。

**Vivid（鲜艳）：**此模式适合于观看动态图片。

**Normal（正常）：**此模式是标准的光线引擎模式。

**Movie（电影）：**此模式适合于观看电影图片。

**User（用户）：**此模式允许您调整图像。按向右按钮进入子菜单。



图 22

#### 3-2-2-3. 显示

- Aspect Ratio（宽高比）：**选择所需的宽高比。
- Zoom（缩放）：**增大或减小图像尺寸。
- Keystone（梯形修正）：**调整因投影机倾斜而导致的图像失真。
- Color Temperature（色温）：**调整图像的色温。色温越高，颜色越冷。色温越低，颜色越暖。当色温设成User（用户）模式时，按向下按钮选择红色、绿色或蓝色调整。

**Red, Green, Blue** (红色、绿色、蓝色) : 增加或减低色温值, 调整至最喜爱的数值。



图 23

### 3-2-2-4. 声音

**Volume** (音量) : 音量调整。

**Treble** (高音) : 高音调整。

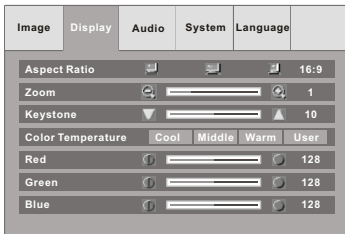
**Bass** (低音) : 低音调整。

**Mute** (静音) : 静音模式。



图 24

### 3-2-2-5. 系统

**OSD Location** (屏幕菜单位置) : 选择在屏幕上的菜单位置。

**Projection** (投影方式) : 选择投影方向。  
(出厂设定会预设在前投影)

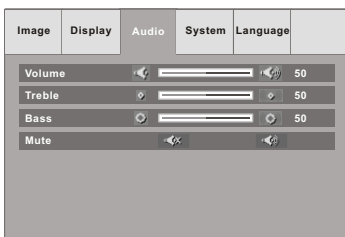
**Front** (正投) : 出厂默认设置。适合于“桌面”投影。

**Front Ceiling** (正投-吊装) : 颠倒图像。适合于“吊装”投影。

**Rear Ceiling** (背投) : 使图像反向。适合于“桌面”后部投影。

**Back Ceiling** (背投-吊装) : 使图像反向并颠倒。适合于“吊装”后部投影。

**Lamp Hours** (灯泡使用时数) : 灯泡使用时数。

**Lamp Reset** (重置灯泡时数) : 重置灯泡时数。

**Auto Source** (自动侦测输入源) : 自动侦测讯号源。

**Factory Reset** (重置出厂设定值) : 重置出厂设定值。

**Over Scan** (边缘修正) : 选择所需的模式 (视频或计算机) 以执行边缘修正。



图 25

### 3-2-2-6. 语言

选择需要的语言。

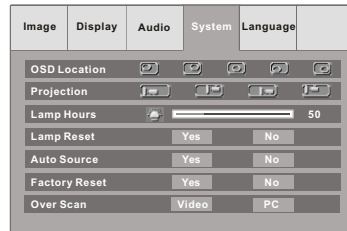

图 26

## 4-1. 简易故障排除

### 1. 无映像输出

- ◆ 检查投影机电源是否接好。
- ◆ 将投影机背板上的电源开关打开。
- ◆ 检查电源指示灯是否亮起。(参考 3-1 节)
- ◆ 将投影机镜头盖移除。
- ◆ 检查信源设备是否与投影机接好。
- ◆ 按投影机 "Source" 键, 选择信源。

### 2. 映像模糊

- ◆ 检查投影机到屏幕的距离是否为投影机的可对焦距离。(参考 2-2 节)
- ◆ 转动聚焦环直到映像清晰。

### 3. 映像太暗

- ◆ 调整投影机菜单中的对比度及亮度设定。
- ◆ 检查灯泡使用时数是否已偏高, 若是请更换新灯泡。

### 4. 电脑映像不稳定或无法投影出全屏幕

- ◆ 至映像菜单中调整频率及追踪数值。
- ◆ 检查电脑屏幕解析度设定要在投影机规格范围内。

### 5. 映像超出范围

- ◆ 调整投影机画面比例。

### 6. 没有声音

- ◆ 检查静音模式有无启动, 若有则取消此功能。
- ◆ 到 DVD 视盘机 "音讯设定" 菜单中确认设定是正确的。
- ◆ 检查声音菜单中的扬声器设定是否正确。

### 7. 遥控器无法使用

- ◆ 检查遥控器电池电力是否足够。
- ◆ 检查使用遥控器之位置是否太远或与投影机角度太大或之间有障碍物。(图 17)

### 8. 映像颜色奇怪

- ◆ 请重置出厂设定值。

## 4-2. 机器保养

### 4-2-1. 换灯

当灯泡使用至 1850 小时时, 在屏幕上会有警语出现 "灯泡已使用超过 1850 小时请准备备用灯泡", 请洽经销商购买新灯备

#### ◆ 换灯步骤

1. 按 "电源" 键关闭电源。
2. 请将投影机完成散热程序, 并放置至少一小时。
3. 关投影机电源, 并将电源线拔除
4. 将灯盖上的一个螺丝松开, 并将灯盖移除, 如图 27。
5. 将灯座上的三个螺丝松开, 如图 28, 将灯座拉出, 如图 29。
6. 将新的灯泡推入并确认已插好, 如图 30。
7. 将螺丝锁回原位。
8. 确认灯盖有确实正确的位置, 此处有电源保护装置, 若灯盖未确实盖好, 则投影机无法启动。
9. 将灯泡使用时数归零。



图 27



图 28

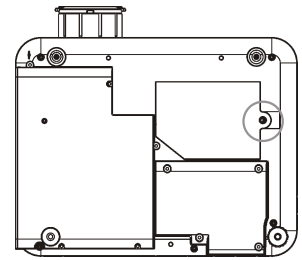

图 29

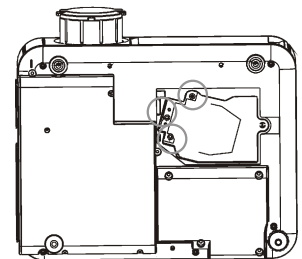

图 30

◆ 灯泡使用时归零

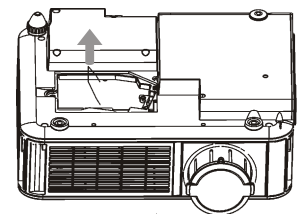
1. 按投影机之菜单键。
2. 进入 "系统" 菜单并选择灯泡重置键
3. 选择 "是" 将灯泡时数归零。

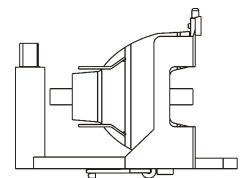

图 30

◆ 重要事项

- \* 换灯前请让投影机完成散热程序，将投影机关闭后电源线拔除，并将投影机静置至少一小时，刚换下之灯泡温度可能仍然很高，请勿碰触灯泡。
- \* 除了灯泡上之一个螺丝及灯座上之二个螺丝以外，请勿松开其他螺丝，以免造成危险。
- \* 抛弃方式: 请依照环保处理方法处理要抛弃之灯泡。

◆ 注意事项

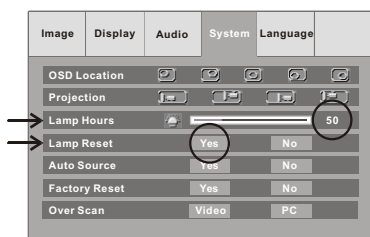
- \* 在灯泡将到达使用寿命时，投影屏幕上将会出现警语，若警语出现后仍持续使用投影机，灯泡可能会爆裂，且玻璃碎片将散落在投影机内部，甚至经由通风口散到外界且伤及人身，因碎片含有少量水银，请勿碰触碎片，保持环境通风，并联络经销商，派人前来维修。

4-2-2. 清洁投影机

◆ 清洁外壳

在清洁投影机前务必先将电源关闭，并将电源线拔除。

请用乾布轻轻擦拭外壳，若特别脏污请用中性清洁剂擦拭，请勿使用含酒精成分之清洁剂，会使外壳褪色。

◆ 清洁投影镜头

请用擦拭镜头之专用拭纸擦拭镜头以避免镜头刮伤。

## 附录

### 4-3. 规格

色彩系统	NTSC / PAL / SECAM / NTSC4.43
电脑相容性	SXGA (压缩) / XGA / SVGA / VGA / Mac
图像尺寸	33 - 255英寸
对焦范围	1.5 - 10米
显像晶片(DMD)	单片 0.65" LVDS WXGA DMD
像素数	983,040(1280x768)
镜头	F2.4, 缩放比: 1.2:1
灯泡	250 瓦 / 2000 小时 (高亮度模式), 200 瓦 / 3000 小时 (标准模式)
数位梯形修正	+/- 16 度 (垂直), +/- 7 度 (水平)
可调整角度	10 度
扫描频率	自动扫描 水平: 15 - 82 仟赫, 垂直: 50 - 85 仟赫
操作温度	摄氏 5 度至 35 度
输入	D-Sub 15 pin x1(VGA) RCA Jack x3(Component Video), RCA x2 (Composite Video), Mini DIN 4-pin x1(S-Video), RCA x2 (R, L-mono) HDMI x1 (Digital Video & Audio)
输出	3.5mm mini Jack x 1: Audio out 3.5mm DC power jack x1(12V trigger for screen relay)
扬声器	内建 2W 扬声器及4.1扬声器系统。
电源供应	交流电 100 - 240 伏, 50 - 60 赫兹
功耗	330 瓦
机身尺寸	333 x 295 x 123 毫米
重量	4.5 公斤 (10 磅)
安全检核	1. EMC - FCC Class B, CE Class B, CCC Class B 2. Safety - UL, cUL, TUV, CB
配件	电源线 音频线 色差信号线 遥控器 背包



## 客户支持

关于技术支持或产品服务信息，请参见下表或与经销商联系。  
注意信息：您需要提供产品列号。

国家/地区	网站	T=电话	电子邮件
中国	<a href="http://www.viewsonic.com.cn">www.viewsonic.com.cn</a>	T= 800 820 3870	<a href="mailto:service.cn@cn.viewsonic.com">service.cn@cn.viewsonic.com</a>
香港	<a href="http://www.hk.viewsonic.com/support/">www.hk.viewsonic.com/ support/</a>	T= +852 3102 2900	<a href="mailto:service@hk.viewsonic.com">service@hk.viewsonic.com</a>

# 有限担保

## ViewSonic® 投影机

### 担保涵盖的范围：

ViewSonic 保证其产品在保修期之内不存在任何和工艺上的瑕疵，如果保修期内证实产品有材料或工艺方面的瑕疵，则 ViewSonic 将完全负责维修或以相同产品来更换。更换的产品或零件可能包括重新制造或修整零件的零件或组件。

### 担保有效时间：

北美洲和南美洲：全部零件3年保证（灯泡除外），3年人工保证，第一个客户购买产品后原装灯泡享受90天保证。欧洲（波兰除外）：全部零件3年保证（灯泡除外），3年人工保证，第一个客户购买产品后原装灯泡享受90天保证。波兰：全部零件2年保证（灯泡除外），2年人工保证，第一个客户购买产品后原装灯泡享受90天保证。其它国家或地区：请向当地经销商或ViewSonic 办事处查询以了解保证信息。

灯泡保证要遵照有关条款和条件、确认和批准程序执行。本保证只适用于制造商安装的灯泡。所有单独购买的灯泡附件保证期为90天。

### 担保所保护对象：

本担保仅用于一手消费者。

### 担保不予保护的情形：

1. 任何序列号已被涂改、污损、或消除的产品。
2. 由于下列事项造成的损害、损伤、或故障。
  - a. 意外、不当使用、疏忽、火灾、浸水、电击或其它自然现象、未经授权之产品修改、或未遵照产品所附指示操作。
  - b. 未获ViewSonic授权的任何人员进行修理或尝试修理。
  - c. 因为运送对产品造成的损坏。
  - d. 产品拆卸或安装。
  - e. 产品外部原因，例如电源不稳定或电源故障。
  - f. 使用的电源或零件不符合ViewSonic的规格。
  - g. 正常损耗。
  - h. 其它与产品缺点无关的原因。
3. 任何一款展示的产品都有一项通常称为「团体烧伤」，当静态图像在显示器上超长时间显示时，便会出现这种现象。
4. 移动、安装与设定的服务收费。

### 如何得到服务：

1. 有关产品保修服务的相关信息，请联系ViewSonic客户支持。您必须提供您的产品序列号。
2. 若要取得担保服务，您需要提供 (a) 原始销售日期单据，(b) 您的姓名，(c) 您的地址，(d) 关于问题的说明，以及 (e) 此产品的序列号。
3. 请将产品放入原来的包装容器携带产品或以预付运费的方式将产品运送至获授权的ViewSonic服务中心或ViewSonic公司。
4. 若要获知其它信息或最近的ViewSonic服务中心名称，请联系ViewSonic公司。

### 默示担保的限制：

除此外叙述的（包括适销性及适合特定用途）默示担保之外，不存在任何明示或暗示的担保。

### 除外损害：

ViewSonic的责任仅限于修复或替换此产品的成本。ViewSonic对下列情形不承担任何负责：

1. 因此产品之瑕疵导致其它财产的损害、因不便利造成的损害、产品使用价值损失、时间损失、利润损失，商机损失，商誉损失，商务关系损失，或其它商业性的损失（即使已得知此等损失的可能性，也不承担任何责任）。
2. 任何意外的、衍生的或其它损害。
3. 任何其他方对客户之任何索赔。

### 州法律的效力：

此担保赋予您特定的法律权利，在不同州您可能还有其它权利。有些州不允许限制默示担保及/或不允许排除意外或衍生性损害，所以上述限制与排除对您不一定适用。

### 美国、加拿大以外地区的销售：

对于在美国和加拿大以外地区销售之ViewSonic产品的担保信息与服务，请联络ViewSonic公司或您当地的ViewSonic经销商。



**ViewSonic®**

## Free Manuals Download Website

<http://myh66.com>

<http://usermanuals.us>

<http://www.somanuals.com>

<http://www.4manuals.cc>

<http://www.manual-lib.com>

<http://www.404manual.com>

<http://www.luxmanual.com>

<http://aubethermostatmanual.com>

Golf course search by state

<http://golfingnear.com>

Email search by domain

<http://emailbydomain.com>

Auto manuals search

<http://auto.somanuals.com>

TV manuals search

<http://tv.somanuals.com>