

ViewSonic®

PJ359W LCD Projector



ViewSonic®

- User Guide
- Guide de l'utilisateur
- Bedienungsanleitung
- Guía del usuario
- Guida dell'utente
- Guia do usuário
- Användarhandbok
- Käyttöopas
- Руководство пользователя
- 使用手冊 (繁體)
- 使用手冊 (简体)
- 사용자 안내서

Модель : VS12188

Соответствие требованиям

Декларация соответствия FCC

Это устройство соответствует требованиям части 15 Правил CFR 47 FCC. Эксплуатация возможна при соблюдении следующих двух условий: (1) это устройство не должно создавать помех, отрицательно влияющих на другие устройства, (2) это устройство должно иметь защиту от помех, способных вызвать сбой в его работе.

Данное оборудование протестировано и соответствует требованиям к цифровым устройствам класса В согласно части 15 Правил CFR 47 Комиссии FCC. Эти требования должны обеспечить разумную защиту от вредных помех при эксплуатации оборудования в жилых помещениях. Данное оборудование создает, использует и может излучать радиоволны, и если оно установлено или эксплуатируется с нарушением инструкций производителя, оно может создавать помехи для средств радиосвязи. Гарантировать отсутствие помех в каждом конкретном случае невозможно. Если оборудование вызывает помехи, мешающие приему радио- и телесигналов, что можно определить посредством выключения и включения оборудования, попытайтесь для устранения помех предпринять следующие действия:

- Перенаправьте или переместите принимающую антенну.
- Увеличьте расстояние между оборудованием и принимающей антенной.
- Подключите оборудование к другой розетке так, чтобы оно и приемное устройство питались от разных цепей.
- Обратитесь за помощью к торговому представителю или к специалисту по теле/ радиооборудованию.

ПРЕДУПРЕЖДЕНИЕ: Вы предупреждены, что любые изменения или модификации не одобренные уполномоченной стороной могут лишить вас права эксплуатировать это оборудование.

Соответствие стандартам Канады

- Данное цифровое оборудование класса В соответствует требованиям канадского промышленного стандарта ICES-003.
- Cet appareil numérique de la classe B est conforme a la norme NMB-003 du Canada.

Соответствие требованиям ЕС



Это устройство соответствует требованиям Директивы 89/336/ЕЕС, 2004/108/ЕЕС с поправками согласно Директив 92/31/ЕЕС и 93/68/ЕЕС Ст.5 по электромагнитной совместимости и Директивы 73/23/ЕЕС с поправками согласно Директивы 93/68/ЕЕС Ст.13 по безопасности.

Информация только для стран-членов ЕС:

Знак, показанный справа, соответствует требованиям Директивы 2002/96/ЕС (WEEE) по утилизации электрического и электронного оборудования.

Этот знак означает, что утилизация данного оборудования совместно с городскими бытовыми отходами **СТРОГО ЗАПРЕЩЕНА**. Для утилизации лампы необходимо использовать соответствующие системы сбора и возврата отходов производителю в соответствии с местным законодательством.



Инструкция по безопасной эксплуатации

1. Внимательно прочтите эту инструкцию.
2. Сохраните эту инструкцию для будущего использования.
3. Соблюдайте все предупреждения.
4. Соблюдайте все указания.
5. Не используйте устройство вблизи воды.
6. Протрите мягкой сухой тканью. Если грязь не удаляется, обратитесь к разделу “Чистка дисплея” в этом руководстве.
7. Не перекрывайте вентиляционные отверстия. Выполните установку в соответствии с инструкциями производителя.
8. Не устанавливайте вблизи источников тепла, например радиаторов, обогревателей, печей и других генерирующих тепло устройств (включая электрические усилители).
9. В целях безопасности пользуйтесь полярной или заземляющей вилкой питания. Полярная вилка имеет два плоских контакта разной ширины. Заземляющая вилка имеет два контакта питания и заземляющий вывод. Широкий контакт и третий вывод обеспечивают дополнительную безопасность. Если вилка устройства не подходит к вашей розетке, обратитесь к специалисту-электрику для замены устаревшей розетки.
10. Не допускайте, чтобы шнур питания попадал под ноги проходящим людям. Обеспечьте удобный доступ к входным разъемам и точкам выхода кабелей из устройства. Убедитесь, что сетевая розетка легко доступна и находится рядом с устройством.
11. Используйте только принадлежности и подключаемые устройства, рекомендуемые производителем.
12.  Используйте только с тележкой, стендом, штативом, столиком или кронштейном, указанными производителем или поставляемыми с устройством. При использовании с тележкой, во избежание травм не допускайте опрокидывания устройства и тележки.
13. Отключайте от сетевой розетки, если устройство не будет использоваться в течение длительного времени.
14. Для проведения технического обслуживания обращайтесь к квалифицированным специалистам. Техническое обслуживание требуется при повреждении частей устройства, например вилки или шнура питания, при попадании жидкости или посторонних предметов внутрь устройства, попадании устройства под дождь, в случае падения устройства или при нарушении нормального функционирования устройства.

Декларация о соответствии требованиям RoHS

Данное устройство сконструировано и производится в соответствии с требованиями Директивы 2002/95/ЕС “По ограничению использования определенных опасных веществ в электрическом и электронном оборудовании” (RoHS) Совета ЕС и Европейского парламента и удовлетворяет требованиям Комитета технической адаптации (ТАС) к максимальным концентрациям вредных веществ как указано ниже:

Вещество	Рекомендуемая максимальная концентрация	Фактическая концентрация
Свинец (Pb)	0,1%	< 0,1%
Ртуть (Hg)	0,1%	< 0,1%
Кадмий (Cd)	0,01%	< 0,01%
Шестивалентный хром (Cr ⁶⁺)	0,1%	< 0,1%
Полибромдифенил (ПБД)	0,1%	< 0,1%
Полибромдифениловые эфиры (ПБДЭ)	0,1%	< 0,1%

Согласно Приложению к Директиве RoHS, упомянутой выше, продажа определенных комплектующих изделий с недопустимым содержанием вредных веществ запрещается:

Примеры запрещенных комплектующих:

1. Компактные флюоресцентные лампы и другие лампы, специально неупомянутые в Приложении к Директиве RoHS, с содержанием ртути в концентрациях до 5 мг.
2. Содержащие свинец электронно-лучевые трубки, электронные компоненты, флюоресцентные лампы и керамические компоненты (напр. пьезоэлектрические приборы).
3. Содержащие свинец высокотемпературные припои (например, припои с содержанием свинца 85% и выше).
4. Свинец в качестве компонента сплава в стали с содержанием свинца 0,35%, алюминии с содержанием свинца 0,4% и медных сплавах с содержанием свинца до 0,4%.

Авторские права

Авторское право © Корпорация ViewSonic®, 2008. Все права защищены.

Торговые наименования Macintosh и Power Macintosh являются зарегистрированными товарными знаками компании Apple Inc.

Наименования Microsoft, Windows, Windows NT и логотип Windows являются товарными знаками корпорации Microsoft, зарегистрированными в США и других странах.

Торговые наименования ViewSonic, OnView, ViewMatch, ViewMeter и логотип компании с изображением трех птиц являются зарегистрированными товарными знаками компании ViewSonic.

Наименование VESA является зарегистрированным товарным знаком Ассоциации по стандартам видеоэлектроники. DPMS и DDC товарные знаки ассоциации VESA.

PS/2, VGA и XGA являются зарегистрированными товарными знаками корпорации International Business Machines Corporation.

Отказ от ответственности: Компания ViewSonic не несет ответственности за технические и редакторские ошибки в этом документе и любые намеренные, случайные или косвенные убытки, возникающие в связи с содержащимся в нем материалом, а также с характеристиками или использованием этого продукта.

В интересах непрерывного совершенствования изделий, компания ViewSonic сохраняет за собой право изменять конструкцию, комплект поставки и параметры изделия без предварительного уведомления. Информация в этом документе может быть изменена без предварительного уведомления.

Никакая часть этого документа не может быть скопирована, воспроизведена или передана какими-либо средствами, для каких-либо целей и в какой бы то ни было форме без получения предварительного письменного разрешения от компании ViewSonic.

Регистрация изделия

Для получения технической поддержки и дополнительной информации об изделии рекомендуется зарегистрировать ваше изделие через Интернет на вебсайте: www.viewsonic.com. Программа ViewSonic® Wizard (программа поддержки изделия) на поставляемом компакт-диске также позволяет распечатать форму регистрации, которую вы можете выслать по почте или факсу в компанию ViewSonic.

Официальная информация о продукте

Название изделия:	PJ359W ViewSonic LCD Projector
Номер модели:	VS12188
Номер документа:	PJ359W_UG_RUS Rev. 1A 02-13-08
Серийный номер:	_____
Дата покупки:	_____

Персональный идентификационный номер (PIN):



Лампа, используемая в составе этого изделия, содержит ртуть. Утилизация должна осуществляться в соответствии с применимым федеральным, региональным и местным законодательством.

Проектор

PJ359W

Руководство пользователя (подробно)

Руководство по эксплуатации

Содержимое Упаковки

- (1) Проектор
- (2) Пульт дистанционного управления с двумя батарейками AA
- (3) Шнур питания
- (4) Кабель RGB
- (5) Мягкий чехол
- (6) Быстро Направляющий выступ Старта и Компакт-диск мастера ViewSonic Wizard
- (7) Крышка линз и Ремешок

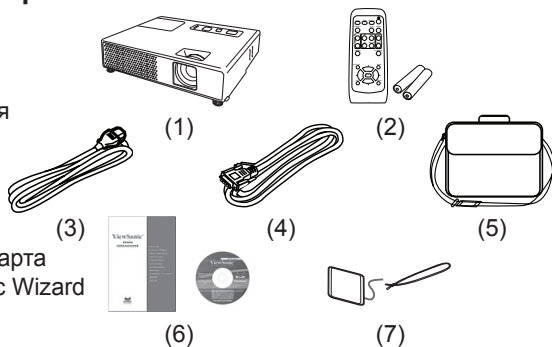

Благодарим за покупку данного проектора.

⚠ ПРЕДУПРЕЖДЕНИЕ. ► Перед использованием данного продукта ознакомьтесь со всеми инструкциями данного продукта. Сначала ознакомьтесь с «Руководство по безопасности». После прочтения храните указанные руководства в надежном и доступном месте для возможного применения в будущем.

О данном руководстве

В данном руководстве применяются различные символы, значение которых объясняется ниже.

⚠ ПРЕДУПРЕЖДЕНИЕ. Данный символ указывает на информацию, игнорирование которой может привести к телесным повреждениям или даже летальному исходу в связи с неправильным использованием.

⚠ ВНИМАНИЕ. Данный символ указывает на информацию, игнорирование которой может привести к телесным повреждениям или механическому повреждению в связи с неправильным использованием.

 Смотрите страницы, на которых указан данный символ.

ПРИМЕЧАНИЕ. • Содержание данного руководства может изменяться без предварительного уведомления.

- Производитель не несет ответственности за ошибки в данном руководстве.
- Воспроизведение, передача и использование данного документа или его содержания запрещено без письменного разрешения.

Подтверждение торговой марки:

- Mac является зарегистрированной торговой маркой Apple Inc.
- VESA и SVGA являются зарегистрированными торговыми марками Video Electronics Standard Association.
- Windows является зарегистрированной торговой маркой корпорации Microsoft.
- Технология HDMI, логотип HDMI и мультимедийный интерфейс высокого разрешения (High-Definition Multimedia Interface) являются торговыми марками или зарегистрированными торговыми марками компании HDMI Licensing LLC.

Все остальные торговые марки являются собственностью соответствующих владельцев.

О данном руководстве	1	УПР. МЕНЮ	21
Содержание	2	ОТНОШЕНИЕ, АВТОТРАПЕЦИЯ  ПРИМЕНИТЬ,	
Характеристики проектора	3	ТРАПЕЦИЯ  , РЕЖ.КАРИНКА, ЯРКОСТЬ,	
Подготовка	3	КОНТРАСТ, ЦВЕТ, НАСЫЩ. ТОНА, ЧЁТКОСТЬ,	
Содержимое упаковки	3	ТИХИЙ РЕЖИМ, ЗЕРК. ИЗОБР., СБРОС,	
Пристегивание крышки линз	3	СРОК ФИЛЬТР, Язык, В подробн. Меню...	
Замена крышки фильтра для использования вверх дном	3	Меню КАРТИНКА	23
Названия деталей	4	ЯРКОСТЬ, КОНТРАСТ, ТИП. ИЗОБР., ЦВЕТ. ТЕМП., ЦВЕТ,	
Проектор	4	НАСЫЩ. ТОНА, ЧЁТКОСТЬ, МОЯ ПАМЯТЬ	
Панель управления	5	Меню ИЗОБРАЖЕНИЕ	26
Пульт дистанционного управления	5	ОТНОШЕНИЕ, ПОДАВЛ. ШУМ, ВЕРТ. СДВИГ, ГОР. СДВИГ,	
Настройка	6	ГОР. ФАЗА, ГОР. РАЗМЕР, БЛОК АВТОНАСТРОЙКИ	
Расположение	6	Меню ВХОД	28
Подключение устройств	8	ПРОГРЕССИВ, ВИДЕО NR, ЦВЕТ,	
Подключение источника питания	10	ВИДЕО ФОРМАТ, HDMI, БЛОК. КАДРА,	
Использование гнезда безопасности	10	COMPUTER-IN, РАЗРЕШЕНИЕ	
Пульт дистанционного управления	11	Меню НАСТРОЙКА	31
Установка батареек	11	АВТОТРАПЕЦИЯ  ПРИМЕНИТЬ, ТРАПЕЦИЯ  ,	
О сигнале дистанционного управления	11	ТИХИЙ РЕЖИМ, ЗЕРК. ИЗОБР., РЕЖ. ОЖИДАНИЯ	
Смена частоты пульта дистанционного управления	12	Меню АУДИО	33
Использование в качестве простой мышки PC и клавиатуры	12	ГРОМКОСТЬ, AUDIO, HDMI AUDIO	
Включение/Отключение Питания	13	Меню ЭКРАН	34
Включение питания	13	Язык, Полож меню, Пустой экр.,	
Выключение питания	13	ЗАПУСК, Мой Экран, ЗАБЛОК. мэ,	
Эксплуатация	14	СООБЩЕНИЕ, Имя источника, ШАБЛОН	
Настройка звука	14	Меню ОПЦИИ	38
Приглушение звука	14	АВТОПОИСК, АВТОТРАПЕЦИЯ  , АВТОМАТ. Вкл.,	
Выбор входного сигнала	14	АВТО ВЫКЛ, СРОК ЛАМПА, СРОК ФИЛЬТР,	
Поиск входного	15	МОЯ КНОПКА, МОЙ ИСТОЧНИК, СЕРВИС, ЗАЩИТА	
Выбор формата изображения	15	Меню С.С. (субтитры)	51
Регулирование подъемника проектора	16	ПРОСМОТР, РЕЖИМ, КАНАЛ	
Настройка функции увеличения и фокусирования	16	Техническое обслуживание	52
Использование функции автоматической настройки	17	Лампа	52
Настройка расположения изображения	17	Воздушный Фильтр	54
Коррекция трапецидального искажения	18	Прочее обслуживание	55
Использование функции увеличения	18	Устранение Неисправностей	56
Остановка кадра	19	Соответствующие Сообщения	56
Временное отключение экрана	19	Информация об Индикаторных Лампах	57
Использование функций меню	20	Выключение проектора	58
		Переустановка всех настроек	58
		Явления, которые могут быть приняты за неисправности устройств	59
		Технические требования	61

Характеристики проектора

Данный проектор обладает способностью отображать различные сигналы изображений на экран. Данный проектор требует минимальное пространство для установки и при этом позволяет проецировать большие изображения даже на короткие расстояния. Компактный и легкий корпус проектора придает особую привлекательность для пользователей, так как позволяет легко переносить проектор.

- ✓ Основное разрешение WXGA (1280 x 800) может поддерживать широкоэкранные компьютеры для проектирования оригинальных изображений на экран.
- ✓ Порт HDMI может поддерживать различные устройства изображения, которые обладают цифровым интерфейсом, с целью получения более качественного изображения на экране.

Подготовка

Содержимое упаковки

Смотрите «Содержимое упаковки» в «Руководство пользователя (краткий)», которое представляет собой книгу. Ваш проектор должен содержать предметы, показанные ниже. В случае отсутствия какого-либо предмета немедленно свяжитесь с Вашим дилером.

ПРИМЕЧАНИЕ. • Сохраняйте оригинальную упаковку для возможной повторной отправки. При перемещении проектора используйте только оригинальные упаковочные материалы. Особенно осторожно обращайтесь с линзами.

Пристегивание крышки линз

С целью предотвращения потери крышки линз пристегните крышку линз к проектору с помощью прилагаемого ремешка.

1. Зафиксируйте ремешок на кольце ремешка крышки линз. Просуньте один конец ремешка через отверстие ремешка крышки линз и сформируйте петлю на конце, а затем просуньте другой конец ремешка в данную петлю. Следите за тем, чтобы на другом конце ремешка не образовался узел.
2. Зафиксируйте ремешок в отверстии на проекторе. Просуньте один конец ремешка через отверстие ремешка на проекторе и сформируйте петлю. Проденьте крышку линз на конце ремешка через данную петлю.

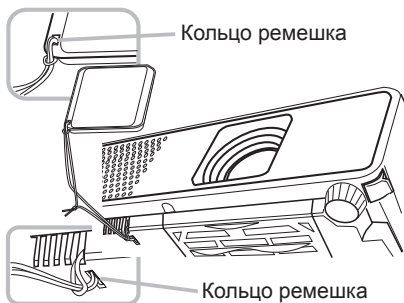

Замена крышки фильтра для использования вверх дном

Для установленного вверх дном проектора переустановите крышку фильтра на крышку фильтра для использования вверх дном с целью сохранения необходимого для вентилирования пространства. Смотрите пункт «Воздушный фильтр» (54) для подробного описания процесса снятия и установки крышки фильтра.

⚠ ПРЕДУПРЕЖДЕНИЕ. ► Перед особой установкой проектора, например, перед установкой вверх дном на потолок, проконсультируйтесь с Вашим дилером.

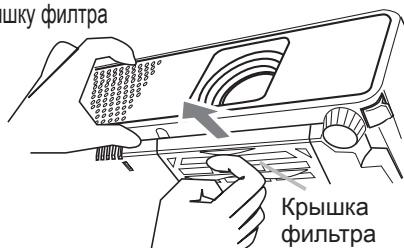

Названия деталей

Проектор

- (1) Крышка лампы (📖52)
Элемент лампы расположен внутри.
- (2) Кольцо фокусирования (📖16)
- (3) Кольцо увеличения изображения (📖16)
- (4) Панель управления (📖5)
- (5) Динамики (📖32).
- (6) Кнопки подъемника (x 2) (📖16)
- (7) Ножки подъемника (x 2) (📖16)
- (8) Линзы (📖13, 55)
- (9) Крышка линз (📖3)
- (10) Внутренние вентиляторы
- (11) Крышка фильтра (📖54)
Воздушный фильтр и внутренний вентилятор расположены внутри.
- (12) Внешние вентиляторы
- (13) гнездо AC (📖10)
- (14) Порт VIDEO (📖8)
- (15) Порт S-VIDEO (📖8)
- (16) Гнездо безопасности (📖10)
- (17) Порт COMPUTER IN1 (📖8)
- (18) Кнопка выключения (📖58)
- (19) Порт COMPUTER IN2 (📖8)
- (20) Порт USB (📖8)
- (21) Порт HDMI (📖8)
- (22) Порт AUDIO IN (📖8)
- (23) Порт AUDIO OUT (📖8)

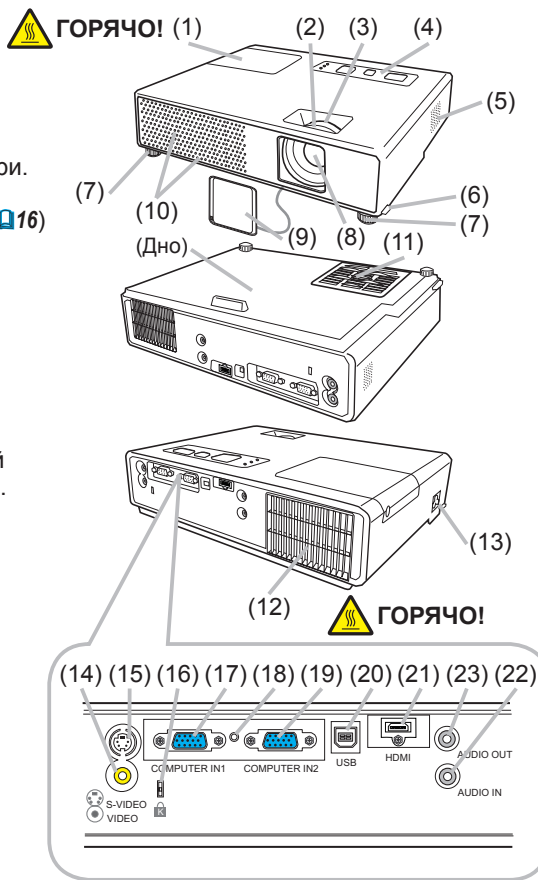

⚠ ПРЕДУПРЕЖДЕНИЕ. ► ГОРЯЧО! : Не прикасайтесь к области вокруг крышки лампы и внешних вентиляторов во время использования или сразу после использования по причине высокой температуры.

► Не заглядывайте в линзы или вентиляторы при включенной лампе, так как яркий свет может отрицательно повлиять на зрение.

► Не производите манипуляции с кнопками подъемника без поддержки проектора, так как это может привести к падению проектора.

⚠ ВНИМАНИЕ. ► Поддерживайте нормальную вентиляцию для предотвращения проектора от перегрева. Не накрывайте, не блокируйте и не затыкайте вентиляторы. Не размещайте около внутренних вентиляторов предметы, которые могут застрять или которые может засосать в вентилятор. Производите периодическую очистку воздушного фильтра.

► Не используйте гнездо безопасности для предотвращения проектора от падения, так как оно для этого не предназначено.

► Используйте переключатель выключения только в случаях, когда проектор не выключен в обычном порядке, так как нажатие данного переключателя останавливает работу проектора без предварительного остывания.

Панель управления

- (1) Кнопка STANDBY/ON (13)
- (2) Кнопка INPUT / ENTER (14, 20)
- (3) Кнопка MENU (20)
Состоит из четырех кнопок курсора.
- (4) Индикатор POWER (13, 57)
- (5) Индикатор TEMP (57)
- (6) Индикатор LAMP (57)

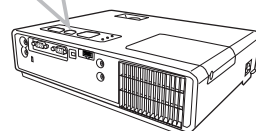
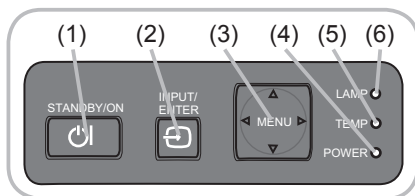

Пульт дистанционного управления

- (1) Кнопка VIDEO (15)
- (2) Кнопка COMPUTER (14)
- (3) Кнопка MY SOURCE/DOC.CAMERA (15)
- (4) Кнопка STANDBY/ON (13)
- (5) Кнопка ASPECT (15)
- (6) Кнопка AUTO (17)
- (7) Кнопка SEARCH (15)
- (8) Кнопка BLANK (19)
- (9) MAGNIFY - Кнопка ON (12, 18)
- (10) MAGNIFY - Кнопка OFF (12)
- (11) Кнопка FREEZE (19)
- (12) Кнопка PAGE UP (12)
- (13) Кнопка PAGE DOWN (12)
- (14) Кнопка VOLUME + (14)
- (15) Кнопка VOLUME - (12, 14)
- (16) Кнопка KEYSTONE (18)
- (17) MY BUTTON - Кнопка 1 (40)
- (18) MY BUTTON - Кнопка 2 (40)
- (19) Кнопка MUTE (14)
- (20) Кнопка POSITION (17)
- (21) Кнопка MENU (20)
- (22) ▲/▼/◀/▶ кнопка курсора (12, 20)
- (23) Кнопка ENTER (12, 20)
- (24) Кнопка ESC (12, 20)
- (25) Кнопка RESET (12, 20)
- (26) Крышка батареек (11)

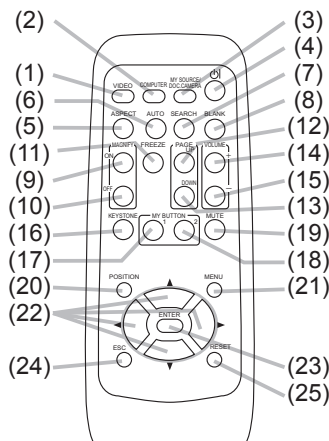

Задняя часть пульта дистанционного управления

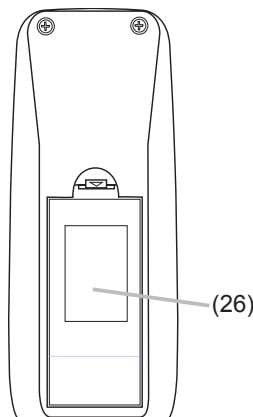

ПРИМЕЧАНИЕ. • Кнопка COMPUTER на пульте дистанционного управления предназначена только для выбора входа PC. Данная модель не обладает функциями относительно устройств накопления.

Настройка

Установите проектор в соответствии с окружающей средой и способом применения.

Расположение

Смотрите схемы и таблицы ниже для определения размера экрана и расстояния проекции.

Данные таблицы рассчитаны для полноформатного экрана: 1280×800.

- (a) Размер экрана (диагональ)
- (b) Дистанция проекции (±10%)
- (c) Высота экрана (±10%)

На горизонтальной поверхности

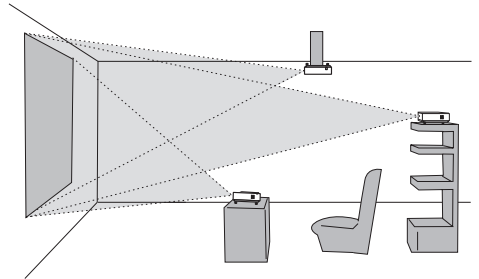
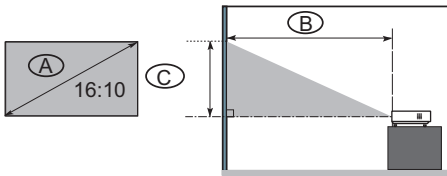

Подвешено на потолке

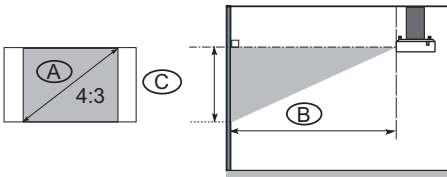

- Сохраняйте дистанцию в 30 см от сторон проектора или других объектов, например, от стен.
- Перед особой установкой проектора, например, при установке на потолок, проконсультируйтесь с дилером.

A) Размер экрана (диагональ)		Пример для формата изображения 16:10						Пример для формата изображения 4:3					
		B) Расстояние от проектора до экрана			C) Высота экрана			B) Расстояние от проектора до экрана			C) Высота экрана		
дюймы	м	мин.	макс.	мин.	макс.	макс.	дюймы	мин.	макс.	мин.	макс.	макс.	дюймы
30	0.8	0.9	37	1.1	45	40	16	1.1	42	1.3	51	46	18
40	1.0	1.3	50	1.5	60	54	21	1.4	57	1.7	68	61	24
50	1.3	1.6	62	1.9	75	67	26	1.8	71	2.2	85	76	30
60	1.5	1.9	75	2.3	90	81	32	2.2	85	2.6	102	91	36
70	1.8	2.2	88	2.7	106	94	37	2.5	100	3.0	120	107	42
80	2.0	2.6	101	3.1	121	108	42	2.9	114	3.5	137	122	48
90	2.3	2.9	113	3.5	136	121	48	3.3	128	3.9	154	137	54
100	2.5	3.2	126	3.8	151	135	53	3.6	143	4.4	171	152	60
120	3.0	3.8	151	4.6	182	162	64	4.4	171	5.2	206	183	72
150	3.8	4.8	189	5.8	228	202	79	5.4	215	6.5	258	229	90
200	5.1	6.4	253	7.7	304	269	106	7.3	286	8.7	344	305	120
250	6.4	8.0	316	9.6	380	337	132	9.1	358	10.9	430	381	150
300	7.6	9.6	380	11.6	456	404	159	10.9	430	13.1	516	457	180

⚠ ПРЕДУПРЕЖДЕНИЕ. ► Установите проектор горизонтально на устойчивую поверхность. Падение или опрокидывание проектора может привести к его повреждению и/или поломке. Использование поврежденного проектора может привести к пожару и/или электрическому шоку.

- Не устанавливайте проектор на неустойчивую, наклонную или вибрирующую поверхность, например на шатающуюся или наклонную полку.
- Не устанавливайте проектор на бок, вниз лицевой или задней стороной.
- Обратитесь к Вашему дилеру перед специальной установкой, например, при установке на потолке или другом месте.

► Располагайте проектор в прохладном месте и следите за достаточной вентиляцией. Высокая температура проектора может привести к пожару, ожогу и/или некорректной работе проектора.

- Не затыкайте, не блокируйте и не закрывайте другими способами вентиляторы проектора.
- Сохраняйте дистанцию в 30 см от сторон проектора или других объектов, например, от стен.
- Не располагайте проектор на металлической поверхности или любой другой поверхности, восприимчивой к нагреванию.
- Не располагайте проектор на коврах, подушках или кроватях.
- Не располагайте проектор в месте воздействия прямых солнечных лучей или около горячих предметов, например, нагревательных приборов.
- Не размещайте инородные предметы возле линз проектора, вентиляторов или сверху проектора.
- Не размещайте инородные предметы, которые могут застрять или попасть в вентиляторы на дне проектора. Данный проектор оснащен вентиляторами на дне.

► Не располагайте проектор в месте воздействия влаги. Воздействие влаги на проектор или проникновение жидкости в проектор может привести к пожару, электрическому шоку и/или некорректной работе проектора.

- Не располагайте проектор в ванной комнате или на открытом воздухе.
- Не размещайте возле проектора инородные предметы, содержащие жидкости.

⚠ ВНИМАНИЕ. ► Избегайте размещать проектор в задымленных, влажных или пыльных местах. Размещение проектора в подобных местах может привести к пожару, электрическому шоку и/или некорректной работе проектора.

- Не располагайте проектор вблизи увлажняющих приборов, в курительных комнатах или на кухне.

► Располагайте проектор таким образом, чтобы свет напрямую не попадал на сенсор сигналов пульта дистанционного управления.

Подключение устройств

Перед подключением, прочитайте руководства по эксплуатации всех устройств, которые будут подключаться к данному продукту. Убедитесь, что все устройства подходят для подсоединения к данному продукту и подготовьте необходимые для подсоединения кабели. При подсоединении соблюдайте следующие инструкции.

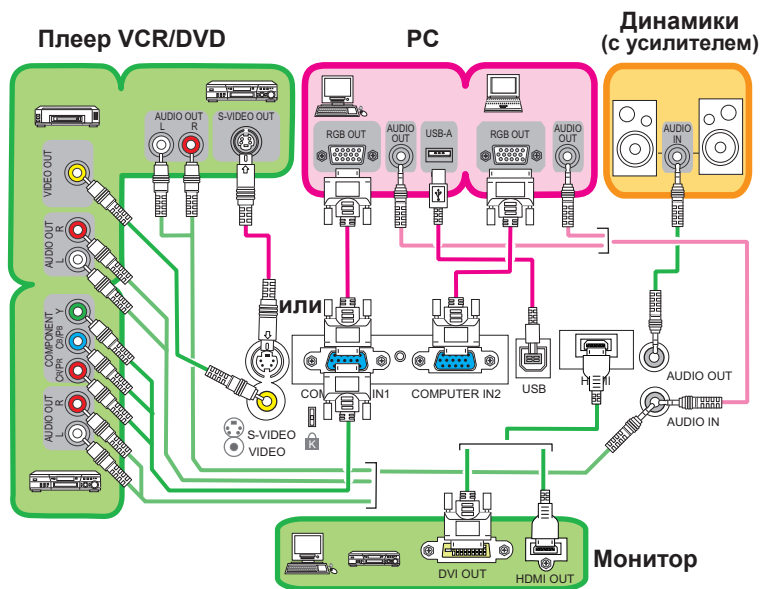

ПРИМЕЧАНИЕ. • Порт COMPUTER IN1 также поддерживает сигнал компонентного видео. Для более подробной информации смотрите описание пункта COMPUTER IN в меню ВХОД (29).

⚠ ПРЕДУПРЕЖДЕНИЕ. ► Не разбирайте и не модифицируйте проектор и прилагающиеся аксессуары.
 ► Будьте внимательны и не повредите кабели и не используйте поврежденные кабели.
⚠ ВНИМАНИЕ. ► Перед подключением к проектору выключите все устройства и отсоедините провода от источника питания. Подсоединение включенного устройства к проектору может привести к возникновению чрезвычайно громких помех или других аномальных явлений, которые могут привести к некорректной работе или повреждению устройства и проектора.
 ► Используйте подходящий прилагающийся кабель или обозначенный кабель. Проконсультируйтесь с дилером относительно кабеля, если он не прилагается, так как он может быть определенной длины или с сердечником. При использовании кабеля с одним сердечником подсоедините конец с сердечником к проектору.
 ► Убедитесь, что устройства подсоединяются к правильным портам. Некорректное подсоединение может привести к некорректной работе или повреждению устройства и проектора.

Подключение устройств (продолжение)

- ПРИМЕЧАНИЕ.** • Перед подсоединением прочитайте руководства по эксплуатации всех устройств, которые будут подсоединяться, и убедитесь в том, что все устройства подходят для подсоединения к данному продукту. Перед подсоединением к PC проверьте уровень сигнала, время сигнала и разрешение.
- Для некоторых сигналов при введении в проектор может потребоваться адаптор.
 - Некоторые PC оснащены режимами отображения мультискренов, которые могут содержать некоторые сигналы, не поддерживаемые данными проектором.
 - Несмотря на то, что данный проектор может отображать сигналы с разрешением для UXGA (1600 x 1200), сигнал будет преобразован в соответствии с разрешением панели проектора перед отображением. Наилучшее отображение на экране может быть достигнуто при идентичном разрешении входящего сигнала и панели проектора.
 - При подсоединении убедитесь, что форма коннектора кабеля соответствует порту соединения. Также убедитесь, что болты соединения крепко закручены.
 - При подсоединении портативного PC к проектору активизируйте внешний выход RGB на PC. (Установите дисплей портативного PC на CRT или соответствующий LCD и CRT дисплей.) Для более подробной информации смотрите руководства по эксплуатации соответствующего портативного PC.
 - При смене разрешения изображения на компьютере в зависимости от входного сигнала выполнение функции автоматической настройки может занять некоторое время или может быть неполным. В подобном случае Вы не сможете просмотреть окошко для отметки «ДА/НЕТ» для нового разрешения в Windows. Разрешение вернется в прежнее состояние. Для изменения разрешения рекомендуется использовать другие мониторы CRT или LCD.
 - В некоторых случаях проектор может не отображать корректно изображение или отображать иное изображение на экране. Например, функция автоматической настройки может работать некорректно при некоторых входных сигналах. Входной сигнал в виде полного синхросигнала или сигнала sync on G может сбить работу проектора таким образом, что проектор может не отображать правильное изображение.
 - Порт HDMI в этой модели совместим с HDCP (High-bandwidth Digital Content Protection), а, следовательно, позволяет принимать видеосигнал от DVD-проигрывателей и других аналогичных устройств, совместимых с HDCP.

О возможности Plug-and-Play

Система Plug-and-Play состоит из PC, его операционной системы и внешнего оборудования (например, устройства отображения). Данный проектор совместим с VESA DDC 2B. Plug-and-Play может быть использована путем подсоединения данного проектора к компьютеру, совместимому с VESA DDC (display data channel – канал данных дисплея).

- Данная функция может быть использована путем подсоединения кабеля RGB в порту COMPUTER IN1 (совместим с DDC 2B). Plug-and-Play может работать некорректно при любом другом виде подсоединения.
- Используйте стандартные драйверы на Вашем компьютере, так как данный проектор оснащен монитором Plug-and-Play.

ПРИМЕЧАНИЕ. по HDMI

- HDMI поддерживает следующие сигналы:
 - видеосигнал: 525i(480i),525p(480p),625i(576i),750p(720p), 1125i(1080i), 1125p(1080p)
 - сигналы компьютера: см. «Техническое руководство пользователя (подробное)»
 - аудиосигнал: формат Linear PCM
частота дискретизации 48 кГц / 44,1 кГц / 32 кГц
- Этот проектор может подключаться к другому оборудованию, в котором предусмотрен разъем HDMI или DVI, но с некоторым оборудованием проектор может работать неправильно (например, может отсутствовать изображение или звук).
- Используйте кабель HDMI с логотипом HDMI.
- При подключении проектора к устройству с разъемом DVI используйте кабель с переходом с разъема DVI на разъем HDMI для подключения ко входу HDMI и аудиокабель для подключения к аудиовходу.

Подключение источника питания

1. Вставьте разъем шнура питания в AC гнездо проектора.
2. Вставьте вилку шнура питания в розетку. Через несколько секунд после подсоединения источника питания индикатор POWER загорится ровным оранжевым.

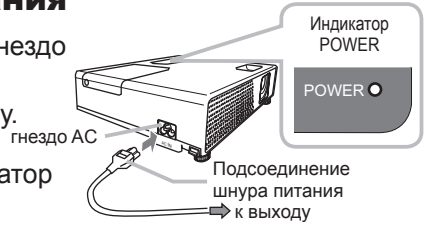

Помните, что при активизации функции АВТОМАТ. ВКЛ. (🔌 38), подключение источника питания включает проектор.

⚠ ПРЕДУПРЕЖДЕНИЕ. ► Пожалуйста, будьте предельно осторожны при подключении шнура питания, так как неправильное или поврежденное соединение может привести к пожару или поражению электрическим током.

- Используйте шнур питания, который прилагается к данному проектору. При повреждении свяжитесь с дилером для замены на новый шнур питания.
- Вставляйте вилку шнура питания только в розетки с номиналом, предназначенным для использования шнуров питания с указанным диапазоном напряжения. Розетка питания должна располагаться около проектора и быть легкодоступной. Отключайте шнур питания для полного отсоединения.
- Не модифицируйте шнур питания.

Использование гнезда безопасности

Данный продукт оснащен гнездом безопасности в виде замка Кемсингтона. Для более подробной информации смотрите руководство по эксплуатации инструмента безопасности.



⚠ ПРЕДУПРЕЖДЕНИЕ. ► Не используйте замок безопасности и гнездо безопасности для предотвращения падения проектора, так как он для этого не предназначен.

ПРИМЕЧАНИЕ. • Гнездо безопасности не является полной мерой от краж. Оно предназначено для дополнительной защиты от краж.

Пульт дистанционного управления

Установка батареек

Перед использованием пульта дистанционного управления установите в него батарейки. При некорректной работе пульта дистанционного управления попробуйте заменить батарейки. В случае отсутствия использования пульта дистанционного управления некоторое время удалите батарейки из пульта и храните их в надежном месте.

1. Удалите крышку батареек, придерживая выступающую часть крышки.
2. Вставьте в пульт дистанционного управления две батарейки типа AA (**HITACHI MAXELL, деталь №LR6 или R6P**) в соответствии с маркировкой полярности как показано на рисунке.
3. Вставьте крышку в соответствующие пазы пульта в направлении, указанном стрелкой.

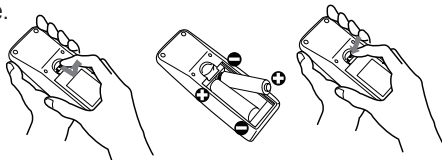

⚠ ПРЕДУПРЕЖДЕНИЕ. ► Обращайтесь с батарейками осторожно и используйте их только по назначению. Неправильное использование батареек может привести к их взрыву, повреждению или протеканию, что может стать причиной пожара, нанесения вреда и/или загрязнению окружающей среды.

- Используйте только указанный тип батареек. Не используйте разные типы батареек или новые и старые батарейки одновременно.
 - Следите за тем, чтобы плюсовые и минусовые клеммы соответствовали указаниям на пульте дистанционного управления.
 - Держите батарейки в недоступном для детей и домашних животных месте.
 - Не перезаряжайте, не замыкайте, не спаивайте и не разбирайте батарейки.
 - Не помещайте батарейки в огонь или воду. Храните батарейки в темном, холодном и сухом месте.
 - При обнаружении протекания батарейки вытрите жидкость и замените батарейку.
- При попадании жидкости на тело или одежду немедленно смойте водой.
- Соблюдайте местные законы относительно утилизации батареек.

О сигнале дистанционного управления

Пульт дистанционного управления работает с сенсором дистанционного управления на проекторе. Сенсор дистанционного управления расположен в передней части проектора.

Сенсор принимает сигнал в нижеуказанных рамках параметров при активном сенсоре:

60 градусов (по 30 градусов влево и вправо от сенсора) в пределах 3 метров.

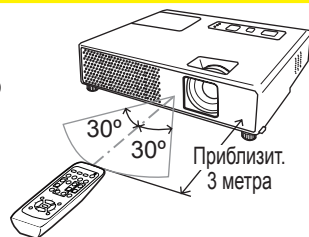

ПРИМЕЧАНИЕ. • Возможен прием сигнала, отраженного от экрана или другой поверхности.

При затруднительной отправке сигнала напрямую попробуйте послать отраженный сигнал.

- В данном пульте дистанционного управления используется инфракрасный свет (Class 1 LED), поэтому убедитесь в отсутствии инородных предметов, которые могут заблокировать сигнал дистанционного управления проектора.
- Дистанционное управление может работать некорректно при попадании на сенсор дистанционного управления проектора сильного света (например, прямых солнечных лучей) или света от чрезвычайно сильного источника света (например, инверторной лампы дневного света). Настройте положение проектора с учетом избегания подобного света.

Смена частоты пульта дистанционного управления

Прилагаемый пульт дистанционного управления обладает двумя частотами сигнала в виде Режим 1:НОРМАЛЬНАЯ и Режим 2:ВЫСОКАЯ. При некорректной работе пульта дистанционного управления попробуйте сменить частоту сигнала.

Для установки Режим нажимите и удерживайте комбинацию из двух кнопок, указанных ниже, около 3 секунд.

- (1) Установка Режим 1:НОРМАЛЬНАЯ... кнопки VOLUME - и RESET
 - (2) Установка Режим 2:ВЫСОКАЯ... кнопки MAGNIFY OFF и ESC
- Помните, что ЧАСТОТА ПУ в пункте СЕРВИС меню ОПЦИИ (42) проектора должна быть установлена на идентичный с пультом дистанционного управления режим.

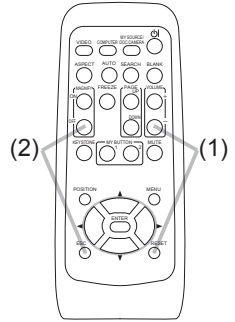

Использование в качестве простой мышки PC и клавиатуры

Прилагаемый пульт дистанционного управления работает также в виде обычной мышки и клавиатуры PC в случае подсоединения порта проектора USB (тип B) с портом PC мышки с помощью кабеля мышки.

- (1) Кнопка **PAGE UP**: Нажмите кнопку PAGE UP.
- (2) Кнопка **PAGE DOWN**: Нажмите кнопку PAGE DOWN.
- (3) **Левая Кнопка Мышки**: Нажмите кнопку ENTER.
- (4) **Указатель**: Используйте кнопки курсора ▲, ▼, ◀ и ▶
- (5) Кнопка **ESC**: Нажмите кнопку ESC.
- (6) **Правая кнопка мышки**: Нажмите кнопку RESET.

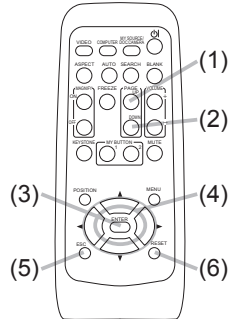
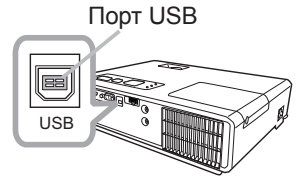

⚠ ВНИМАНИЕ. ► Неправильное использование функции простой мышки и клавиатуры может повредить Ваше оборудование. При использовании данной функции подсоединяйте данный продукт только к PC. Перед подсоединением данного продукта к PC обязательно прочитайте руководства по эксплуатации PC.

ПРИМЕЧАНИЕ. • При некорректной работе функции простой мышки и клавиатуры данного продукта проверьте следующее:

- При подсоединении кабеля мышки данного проектора к PC, обладающим встроенным указательным устройством (например, указательным шариком) в виде ноутбука, откройте меню установки BIOS, выберите внешнюю мышь и заблокируйте встроенное указательное устройство, так как встроенное указательное устройство может обладать приоритетом в данной функции.
- Для данной функции нужна версия Windows 95 OSR 2.1 или больше. Также данная функция может работать некорректно в зависимости от конфигурации PC и драйверов мышки.
- Нажатие одновременно двух кнопок невозможно (например, нажатие двух кнопок одновременно для передвижения указателя по диагонали).
- Данная функция активизируется только если проектор работает корректно. Данная функция недоступна во время разогревания лампы (индикатор POWER мигает зеленым) и во время настройки звука и экрана, коррекции трапецеидального искажения, увеличения экрана, использования функции ПУСТОЙ ЭКР. или отображения экрана меню.

Включение/Отключение Питания

Включение питания

1. Убедитесь, что индикатор POWER горит ровным оранжевым и крышка линз снята.
2. Нажмите кнопку STANDBY/ON на проекторе или пульте дистанционного управления.

Лампа проектора включится и индикатор POWER начнет мигать зеленым. После полного включения питания индикатор перестанет мигать и загорится ровным зеленым. Для настройки изображения выберите входящий сигнал в соответствии с инструкциями «Выбор входного сигнала» (15).



Выключение питания

1. Нажмите кнопку STANDBY/ON на проекторе или пульте дистанционного управления. На экране на 5 секунд появится сообщение «Выключить питание?».
2. Нажмите кнопку STANDBY/ON заново во время появления сообщения. Лампа проектора выключится и индикатор POWER начнет мигать оранжевым. Индикатор POWER перестанет мигать и загорится ровным оранжевым, когда лампа полностью остынет.
3. Установите крышку линз после того, как индикатор POWER загорится ровным оранжевым.

Не включайте проектор в течение 10 минут после отключения. Слишком быстрое включение проектора может сократить срок службы расходных материалов или проектора.

⚠ ПРЕДУПРЕЖДЕНИЕ. ► При включении питания проектора излучается сильный свет. Не смотрите на линзы проектора или не заглядывайте внутрь проектора через отверстия проектора.
 ► Не прикасайтесь к области вокруг крышки лампы и внешних вентиляторов во время использования или сразу после использования по причине высокой температуры.
 ► Для полного отсоединения удалите шнур питания. Розетка питания должна находиться недалеко от проектора и быть легко доступна.

ПРИМЕЧАНИЕ. • Включайте проектор перед включением присоединенных устройств. Отключайте проектор после отключения всех подсоединенных устройств.

• Данный проектор обладает функцией автоматического включения/выключения. Смотрите пункты АВТОМАТ. ВКЛ. (38) И АВТО ВЫКЛ (39) в меню ОПЦИИ.

• Используйте кнопку выключения (58) только в том случае, если проектор не был выключен путем обычной процедуры.

Эксплуатация

Настройка звука

- Для регулировки звука используйте кнопку VOLUME +/- VOLUME -. На экране появится диалоговое окно для помощи в настройке звука. Диалоговое окно автоматически закроется через несколько секунд, даже без нажатия на соответствующие кнопки.
 - При выборе \times для пункта AUDIO в меню АУДИО (32), настройка звука невозможна.
 - Во время режима ожидания звук может быть настроен при условии, что \times не установлен для ОЖИДАНИЕ ВНЕШНЕГО АУДИО пункта АУДИО (35).
 - Во время подсоединения порта AUDIO OUT к внешнему динамику встроенный динамик блокируется.

Кнопка VOLUME +/-

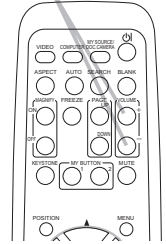

Приглушение звука

- Нажмите кнопку MUTE на пульте дистанционного управления. На экране появится диалоговое окно, указывающее на то, что звук приглушен. Нажмите еще раз кнопку MUTE, кнопку VOLUME + или кнопку VOLUME - для восстановления звука. Диалоговое окно автоматически закроется через несколько секунд, даже без нажатия на соответствующие кнопки.
 - При выборе \times для пункта AUDIO в меню АУДИО (32), звук постоянно приглушен.
 - Если для порта VIDEO (NTSC), S-VIDEO (NTSC) или COMPONENT (525i (480i)) выбрано \times , автоматически включается режим С.С. (субтитры), если для С.С. параметр ПРОСМОТР в меню С.С. установлен в АВТО и входной сигнал, поступающий через порт, поддерживает функцию субтитров (51).

Кнопка MUTE

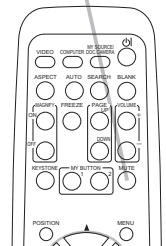

Выбор входного сигнала

- Нажмите кнопку INPUT/ENTER на проекторе. При каждом нажатии кнопки входной сигнал переключается в нижеследующем порядке.

COMPUTER IN1 → COMPUTER IN2
 ↑ VIDEO ← S-VIDEO ← HDMI ←

- Нажмите кнопку COMPUTER на пульте дистанционного управления. При каждом нажатии кнопки вход порта RGB переключается в нижеследующем порядке.

COMPUTER IN1 → COMPUTER IN2 → HDMI
 ↑

- При нажатии кнопки COMPUTER для переключения сигнала порта VIDEO или S-VIDEO при выборе ВКЛЮЧЕНА для пункта АВТОПОИСК в меню ОПЦИИ (38), проектор сначала проверит порт COMPUTER IN1. При отсутствии входного сигнала проектор проверит другие порты в следующем порядке.

(продолжение на следующей странице)

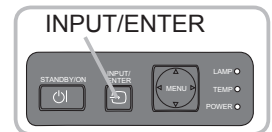

Кнопка COMPUTER

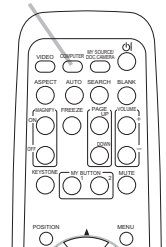

Выбор входного сигнала (продолжение)

1. Нажмите кнопку VIDEO на пульте дистанционного управления для выбора входного порта для сигнала видео.

При каждом нажатии кнопки проектор переключает входные порты видео в нижеследующем порядке.

S-VIDEO ↔ VIDEO

- При нажатии кнопки VIDEO для переключения сигнала от порта COMPUTER IN1, COMPUTER IN2 или HDMI при выборе ВКЛЮЧЕНА для пункта АВТОПОИСК в меню ОПЦИИ (38), проектор сначала проверит порт S-VIDEO. При отсутствии входного сигнала проектор проверит порт VIDEO.

Кнопка VIDEO

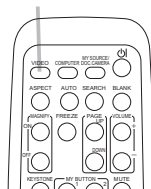

Поиск входного

1. Нажмите кнопку SEARCH на пульте дистанционного управления. После нажатия кнопки будет производиться автоматический поиск сигнала входных портов.

При нахождении входного сигнала проектор прекратит дальнейший поиск и начнет демонстрацию изображения. Если проектор не сможет найти входной сигнал, проектор автоматически вернется в положение, предшествовавшее началу поиска.

COMPUTER IN1 → COMPUTER IN2
 ↑ VIDEO ← S-VIDEO ← HDMI ←

Кнопка SEARCH

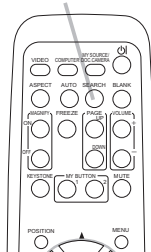

Выбор формата изображения

1. Нажмите кнопку ASPECT на пульте дистанционного управления.

При каждом нажатии кнопки проектор переключает формат изображения в нижеследующем порядке.

○ Для сигнала PC

НОРМАЛЬНОЕ → 4:3 → 16:9 → 16:10 → НАСТОЯЩИЙ



○ Для сигнала HDMI

НОРМАЛЬНОЕ → 4:3 → 16:9 → 16:10 → 14:9 → НАСТОЯЩИЙ



○ Для сигнала видео, s-video или сигнала компонентного видео

4:3 → 16:9 → 16:10 → 14:9 → НАСТОЯЩИЙ



○ Для отсутствия сигнала

16:10 (фиксированный)

- Кнопка ASPECT не работает при отсутствии соответствующего входного сигнала.
- Позиция НОРМАЛЬНОЕ сохраняет оригинальный формат изображения сигнала.
- Использование функции автоматической настройки приводит все установки формата изображения в начальное положение.

Кнопка ASPECT

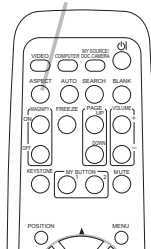

Регулирование подъемника проектора

При установке проектора на неровной поверхности или наклонной влево или вправо поверхности используйте ножки подъемника для установки проектора горизонтально.

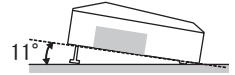

Использование ножек путем поднятия передней части проектора в пределах 11 градусов может также позволить настроить проектор на необходимый угол с целью проектирования на необходимый угол на экран.

Данный проектор оснащен 2 ножками и 2 кнопками подъемника. Дно подъемника можно настраивать путем перемещения кнопки подъемника в соответствующем направлении.

1. Поддерживая проектор, переместите кнопки подъемника так, чтобы освободить ножку.
2. Установите переднюю часть проектора на необходимый угол.
3. Освободите кнопки подъемника с целью блокировки ножки подъемника.
4. Убедитесь в блокировке ножек подъемника и медленно опустите проектор.
5. При необходимости, ножки подъемника можно подкручивать вручную для более точной настройки. При подкручивании ножек придерживайте проектор.

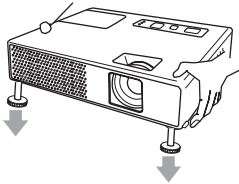

Для освобождения ножки подъемника передвиньте кнопку подъемника в соответствующем направлении.

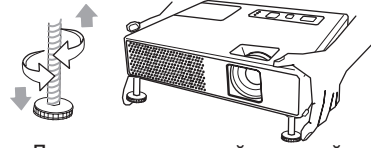

Для окончательной настройки подкрутите ножку.

⚠ ВНИМАНИЕ. ► Не производите манипуляций с кнопками подъемника без поддержки проектора, так как это может привести к его падению.

► Не производите наклон проектора кроме наклона в пределах 11 градусов при помощи ножек настройки. Наклон проектора, превышающий технические указания, может привести к некорректной работе или сокращению срока службы расходных материалов или в целом проектора.

Настройка функции увеличения и фокусирования

1. Используйте кольцо увеличения изображения для настройки размера экрана.
2. Используйте кольцо фокусирования для фокусирования изображения.

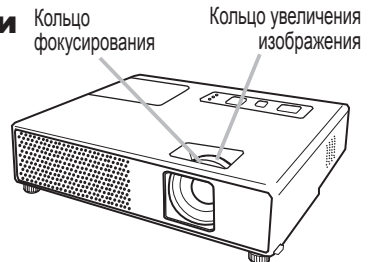

Использование функции автоматической настройки

1. Нажмите кнопку AUTO на пульте дистанционного управления.
Нажатие данной кнопки выполняет следующую функцию.

Кнопка AUTO

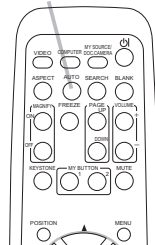

○ Для сигнала PC

Автоматически настраиваются следующие позиции: вертикальное положение, горизонтальное положение, горизонтальная фаза, ракурс и размер по горизонтали. Также форматное соотношение будет автоматически установлено на значение по умолчанию. Перед началом настройки убедитесь, что окно приложения установлено на максимальный размер.

Темные изображения могут быть причиной неправильной настройки. Во время настройки рекомендуется использовать яркий экран.

○ Для сигнала видео, s-video или сигнала компонентного видео

Установка типа сигнала, наилучшего для соответствующего входного сигнала, будет произведена автоматически.

Данная функция доступна только при выборе АВТО для пункта ВИДЕО ФОРМАТ в меню ВХОД (29). Вертикальное положение, горизонтальное положение и форматное соотношение будут автоматически установлены на значения по умолчанию. Для сигнала компонентного видео также горизонтальная фаза будет автоматически настроена на начальное положение.

- Данная процедура автоматической настройки занимает около 10 секунд. С некоторыми видами входного сигнала данная функция может работать некорректно. При выполнении данной функции для видео сигнала возможно появление линий за пределами изображения.

Настройка расположения изображения

1. Нажмите кнопку POSITION на пульте дистанционного управления.
На экране появится индикатор «ПОЗИЦ.».
2. Для регулировки положения используйте кнопки курсора ▲/▼/◀/▶.

Если Вы желаете перевести изображение в исходное положение, нажмите кнопку RESET во время настройки.

Нажмите кнопку POSITION еще раз для завершения операции. Диалоговое окно автоматически закроется через несколько секунд, даже без нажатия на соответствующие кнопки.

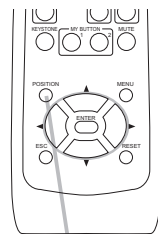

Кнопка POSITION

- При осуществлении данной функции для видео сигнала, сигнала s-video или компонентного видео сигнала некоторые изображения, например дополнительные линии, могут оказаться за пределами изображения.
- Во время выполнения данной функции для видео сигнала, сигнала s-video или компонентного видео сигнала, пределы данной настройки зависят от установки ПОДАВЛ. ШУМ в меню ИЗОБР. (26). При установке ПОДАВЛ. ШУМ на показатель 10 настройка невозможна.

Коррекция трапецеидального искажения

1. Нажмите кнопку KEYSTONE на пульте дистанционного управления. На экране появится диалоговое окно для помощи в коррекции трапецеидального искажения.
2. Используйте кнопки курсора ▲/▼ для выбора операции АВТО или РУЧНОЙ и нажмите кнопку ► для осуществления следующего.

Кнопка KEYSTONE

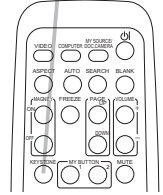

- (1) АВТО осуществляет автоматическую настройку коррекции трапецеидального искажения.
- (2) РУЧНОЙ отображает диалоговое окно для коррекции трапецеидального искажения.

Для настройки используйте кнопки ▲/▼.

Нажмите кнопку KEYSTONE еще раз для завершения операции. Диалоговое окно автоматически закроется через несколько секунд, даже без нажатия на соответствующие кнопки.

- Пределы настройки данной функции могут зависеть от типа входного сигнала. Данная функция может работать некорректно для некоторых типов сигнала.
- В случае выбора ПО ВЕРТ или ГОР+ВЕРТ. для пункта ЗЕРК.ИЗОБР. в меню НАСТРОЙКА и в случае наклона экрана проектора или установки под углом назад, данная функция может работать некорректно.
- При установке настройки увеличения на TELE (телефото фокус) автоматическая коррекция трапецеидального искажения может быть лишней. Данная функция должна быть применена при установке настройки увеличения на полный ШИРОКИЙ (фокус широкого угла) насколько это возможно.
- При установке проектора на наклонной плоскости (около $\pm 3^\circ$), автоматическая коррекция трапецеидального искажения может не работать.
- При наклоне проектора на ± 30 градусов или больше данная функция может работать некорректно.
- Данная функция недоступна при включенном Детекторе положения (47).

Использование функции увеличения

1. Нажмите ON кнопки MAGNIFY на пульте дистанционного управления. На экране появится индикатор «УВЕЛИЧ.» (индикатор исчезнет через несколько секунд после отсутствия каких-либо действий), и проектор приступит к выполнению функции УВЕЛИЧ.

2. С помощью кнопок курсора ▲/▼ отрегулируйте уровень увеличения.

Для передвижения области увеличения нажмите кнопку POSITION для функции УВЕЛИЧ., и с помощью кнопок курсора ▲/▼/◀/▶ передвигайте область, которую желаете увеличить. Для окончательного выбора зоны увеличения нажмите кнопку POSITION еще раз.

Для выхода из режима УВЕЛИЧ. и восстановления экрана в нормальное положение нажмите кнопку OFF для MAGNIFY на пульте дистанционного управления.

MAGNIFY -
Кнопка ON/OFF

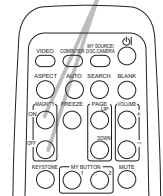

- Проектор автоматически выйдет из режима УВЕЛИЧ. при смене входного сигнала или при смене состояния дисплея.
- При работе с функцией УВЕЛИЧ. может меняться состояние трапецеидального изображения, которое будет восстановлено после выхода из функции УВЕЛИЧ.

ПРИМЕЧАНИЕ. • Возможно окончательно настроить уровень увеличения. Смотрите на экран с близкого расстояния для поиска необходимого уровня увеличения.

Остановка кадра

1. Нажмите кнопку FREEZE на пульте дистанционного управления.

На экране появится индикатор «СТОП КАДР» (индикатор не появится при установке ВЫКЛЮЧЕНА для пункта СООБЩЕНИЕ в меню ЭКРАН (36)), и проектор начнет осуществление функции СТОП КАДР.

Нажмите кнопку FREEZE еще раз для завершения функции СТОП КАДР и восстановления нормального состояния экрана.

- Проектор автоматически выходит из режима СТОП КАДР при нажатии любой кнопки управления
- При продолжительном отображении проектором остановленного кадра возможно появление эффекта «остаточного изображения» на жидкокристаллическом экране. Не оставляйте проектор в состоянии СТОП КАДР на продолжительное время.

Кнопка FREEZE

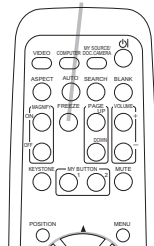

Временное отключение экрана

1. Нажмите кнопку BLANK на пульте дистанционного управления.

Экран входного сигнала отключится и появится пустой экран. Смотрите пункт ПУСТОЙ ЭКР. в меню ЭКРАН (34).

Нажмите кнопку BLANK еще раз для удаления пустого экрана и установки экрана входного сигнала.

- Проектор автоматически выходит из режима СТОП КАДР при нажатии любой кнопки управления

Кнопка BLANK

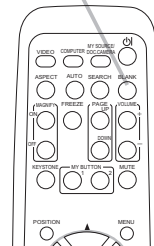

ПРИМЕЧАНИЕ. • Звук не связан с функцией временной остановки экрана, при необходимости сначала установите или заблокируйте звук.

Использование функций меню

Данный проектор имеет следующие меню: КАРТИНКА, ИЗОБР., ВХОД, НАСТРОЙКА, АУДИО, ЭКРАН, ОПЦИИ, С.С., и УПР. МЕНЮ. УПР. МЕНЮ состоит из часто применяемых функций, а остальные меню классифицируются по целям. Работа со всеми указанными меню основана на одинаковых принципах, которые представляют собой следующее.

1. Нажмите кнопку MENU на пульте дистанционного управления или на проекторе. После включения питания появится Подробное МЕНЮ или УПР. МЕНЮ, которое обладает приоритетом. Во время отображения проектором любого меню кнопка INPUT/ENTER на проекторе работает в качестве кнопки ENTER, а кнопка MENU на проекторе работает в качестве кнопка курсора.

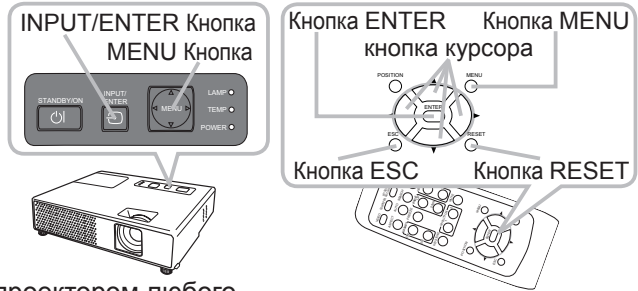

Для УПР. МЕНЮ

2. Если Вы хотите перейти в подробное МЕНЮ, выберите «В подробн.Меню...».
3. Используйте кнопки курсора ▲/▼ для управления.
4. Используйте кнопки курсора ◀/▶ для управления.

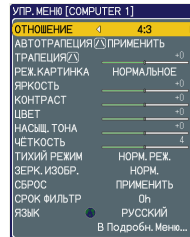

УПР. МЕНЮ



подробного МЕНЮ

Для подробного МЕНЮ

2. Используйте кнопки курсора ▲/▼ для выбора меню. Если Вы хотите перейти в УПР. МЕНЮ, выберите УПР.МЕНЮ. Затем нажмите кнопку курсора ▶ или кнопку ENTER для выбора пункта. Появится меню нижнего слоя пункта.
3. Используйте кнопки курсора ▲/▼ для управления. Затем нажмите кнопку курсора ▶ или кнопку ENTER для осуществления. лтье дистанционного управления, или кнопку ENTER на пульте дистанционного управления для перехода в соответствующий пункт.
4. Используйте кнопки курсора ▲/▼ для управления. Некоторые функции не работают при выборе определенного входного порта, или при отображении определенного входного сигнала. При желании Вы можете восстановить настройки путем нажатия кнопки RESET на пульте дистанционного управления во время работы с меню. Обратите внимание на то, что некоторые пункты (например, ЯЗЫК, ГОР.ФАЗА, ГРОМКОСТЬ) не могут быть переустановлены. Если Вы желаете вернуться на предыдущий экран в Подробном Меню, нажмите кнопку курсора ◀ или кнопку ESC на пульте дистанционного управления.
5. Нажмите кнопку MENU на пульте дистанционного управления еще раз для закрытия меню и завершения операции. Диалоговое окно автоматически закроется через 10 секунд, даже без нажатия на соответствующие кнопки.

УПР. МЕНЮ

С помощью УПР. МЕНЮ можно производить действия над пунктами, указанными в таблице ниже.

Выберите пункт с помощью кнопок курсора ▲/▼. Все последующие операции совершайте в соответствии с описанием ниже.

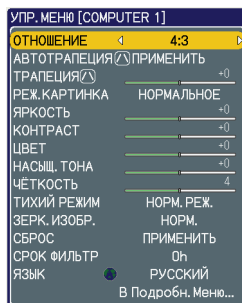

название пункта	описание																								
ОТНОШЕНИЕ	Выберите форматное соотношение при помощи кнопок ◀/▶. Смотрите пункт ОТНОШЕНИЕ в меню ИЗОБР (📖26).																								
АВТОТРАПЕЦИЯ [↘] ПРИМЕНИТЬ	Нажатие кнопки ▶ активизирует функцию автоматического трапецеидального искажения. Смотрите пункт АВТОТРАПЕЦИЯ [↘] ПРИМЕНИТЬ в секции меню НАСТРОЙКА. (📖31)																								
ТРАПЕЦИЯ [↘]	С помощью кнопок курсора ◀/▶ можно корректировать вертикальное трапецеидальное искажение. Смотрите пункт ТРАПЕЦИЯ [↘] в секции меню НАСТРОЙКА. (📖31)																								
РЕЖ.КАРТИНКА	<p>Выберите режим изображения при помощи кнопок ◀/▶. Режим изображения представляет собой различные комбинации ТИП. ИЗОБР. и ЦВЕТ. ТЕМП. Выберите подходящий режим в соответствии с источником проектирования.</p> <p> ↪ НОРМАЛЬНОЕ ↔ КИНО ↔ ДВИЖЕНИЕ ↔ ЭКРАН (ЧЕРН) ◀ ↪ ДНЕВН. ВРЕМЯ ↔ БЕЛ.ЭКРАН ↔ ЭКРАН (ЗЕЛ) ◀ </p> <table border="1"> <thead> <tr> <th></th> <th>ЦВЕТ. ТЕМП.</th> <th>ТИП.ИЗОБР.</th> </tr> </thead> <tbody> <tr> <td>НОРМАЛЬНОЕ</td> <td>#2 СРЕДНЯЯ ПРОБЕЛ</td> <td>#1 ПРОБЕЛ</td> </tr> <tr> <td>КИНО</td> <td>#3 НИЗКАЯ ПРОБЕЛ</td> <td>#2 ПРОБЕЛ</td> </tr> <tr> <td>ДВИЖЕНИЕ</td> <td>#1 ВЫСОКАЯ ПРОБЕЛ</td> <td>#3 ПРОБЕЛ</td> </tr> <tr> <td>ЭКРАН (ЧЕРН)</td> <td>#4 ВЫС. ЯРК.-1 ПРОБЕЛ</td> <td>#4 ПРОБЕЛ</td> </tr> <tr> <td>ЭКРАН (ЗЕЛ)</td> <td>#5 ВЫС. ЯРК.-2 ПРОБЕЛ</td> <td>#4 ПРОБЕЛ</td> </tr> <tr> <td>БЕЛ.ЭКРАН</td> <td>#2 СРЕДНЯЯ ПРОБЕЛ</td> <td>#5 ПРОБЕЛ</td> </tr> <tr> <td>ДНЕВНОЙ РЕЖИМ</td> <td>#6 ВЫС. ЯРК.-3 ПРОБЕЛ</td> <td>#6 ПРОБЕЛ</td> </tr> </tbody> </table> <ul style="list-style-type: none"> • Если комбинирование ТИП. ИЗОБР. и ЦВЕТ. ТЕМП. отличается от предписанных выше режимов, то на экране меню для РЕЖ.КАРТИНКА появится надпись ПО ВЫБОРУ. За более подробной информацией смотрите пункты ТИП. ИЗОБР. (📖23) и ЦВЕТ. ТЕМП (📖24) для меню КАРТИНКА. • При осуществлении данной функции возможно появление помех в виде линий. 		ЦВЕТ. ТЕМП.	ТИП.ИЗОБР.	НОРМАЛЬНОЕ	#2 СРЕДНЯЯ ПРОБЕЛ	#1 ПРОБЕЛ	КИНО	#3 НИЗКАЯ ПРОБЕЛ	#2 ПРОБЕЛ	ДВИЖЕНИЕ	#1 ВЫСОКАЯ ПРОБЕЛ	#3 ПРОБЕЛ	ЭКРАН (ЧЕРН)	#4 ВЫС. ЯРК.-1 ПРОБЕЛ	#4 ПРОБЕЛ	ЭКРАН (ЗЕЛ)	#5 ВЫС. ЯРК.-2 ПРОБЕЛ	#4 ПРОБЕЛ	БЕЛ.ЭКРАН	#2 СРЕДНЯЯ ПРОБЕЛ	#5 ПРОБЕЛ	ДНЕВНОЙ РЕЖИМ	#6 ВЫС. ЯРК.-3 ПРОБЕЛ	#6 ПРОБЕЛ
	ЦВЕТ. ТЕМП.	ТИП.ИЗОБР.																							
НОРМАЛЬНОЕ	#2 СРЕДНЯЯ ПРОБЕЛ	#1 ПРОБЕЛ																							
КИНО	#3 НИЗКАЯ ПРОБЕЛ	#2 ПРОБЕЛ																							
ДВИЖЕНИЕ	#1 ВЫСОКАЯ ПРОБЕЛ	#3 ПРОБЕЛ																							
ЭКРАН (ЧЕРН)	#4 ВЫС. ЯРК.-1 ПРОБЕЛ	#4 ПРОБЕЛ																							
ЭКРАН (ЗЕЛ)	#5 ВЫС. ЯРК.-2 ПРОБЕЛ	#4 ПРОБЕЛ																							
БЕЛ.ЭКРАН	#2 СРЕДНЯЯ ПРОБЕЛ	#5 ПРОБЕЛ																							
ДНЕВНОЙ РЕЖИМ	#6 ВЫС. ЯРК.-3 ПРОБЕЛ	#6 ПРОБЕЛ																							

(продолжение на следующей странице)

УПР. МЕНЮ (продолжение)

название пункта	описание
ЯРКОСТЬ	Настраивайте яркость при помощи кнопок ◀/▶ . Смотрите пункт ЯРКОСТЬ в меню КАРТИНКА (📖23).
КОНТРАСТ	Настраивайте контраст при помощи кнопок ◀/▶ . Смотрите пункт КОНТРАСТ в меню КАРТИНКА (📖23).
ЦВЕТ	Настраивайте силу цвета всего изображения при помощи кнопок ◀/▶ . Смотрите пункт ЦВЕТ в меню КАРТИНКА (📖24).
НАСЫЩ. ТОНА	Настраивайте насыщенность тона изображения при помощи кнопок ◀/▶ . Смотрите пункт НАСЫЩ. ТОНА в меню КАРТИНКА (📖24).
ЧЁТКОСТЬ	Настраивайте четкость при помощи кнопок ◀/▶ . Смотрите пункт ЧЕТКОСТЬ в меню КАРТИНКА (📖24).
ТИХИЙ РЕЖИМ	Использование кнопок ◀/▶ вкл./выкл. функцию тихого режима. Смотрите пункт ТИХИЙ РЕЖИМ в меню НАСТРОЙКА (📖32).
ЗЕРК. ИЗОБР.	Использование кнопок ◀/▶ переключает положение зеркального изображения. Смотрите пункт ЗЕРК. ИЗОБР. в меню НАСТРОЙКА (📖32).
СБРОС	Исполнение данной функции возвращает все установки пунктов УПР. МЕНЮ в начальное положение, кроме пунктов СРОК ФИЛЬТР и ЯЗЫК. Для подтверждения сброса появляется диалоговое окно. При выборе СБРОС при помощи кнопки ▲ происходит переход в начальное положение.
СРОК ФИЛЬТР	Исполнение данной функции переустанавливает таймер фильтра, который отсчитывает срок эксплуатации воздушного фильтра. Для подтверждения сброса появляется диалоговое окно. При выборе СБРОС при помощи кнопки ▲ происходит переустановка . Смотрите пункт СРОК ФИЛЬТР в меню ОПЦИИ (📖39).
ЯЗЫК	С помощью кнопок ◀/▶ можно менять язык экрана. Смотрите пункт ЯЗЫК в меню ЭКРАН (📖34).
В подробн. Меню...	Выберите «В подробн. Меню...» в меню и нажмите ▶ или кнопку ENTER для использования меню КАРТИНКА, ИЗОБР., ВХОД, НАСТРОЙКА, АУДИО, ЭКРАН, ОПЦИИ или С.С..

Меню КАРТИНКА

При помощи меню КАРТИНКА можно производить действия над пунктами, указанными в таблице ниже.

Выберите пункт с помощью кнопок курсора ▲/▼ и нажмите кнопку курсора ► или кнопку ENTER для выполнения пункта. Все последующие операции совершайте в соответствии с описанием ниже.

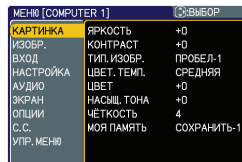

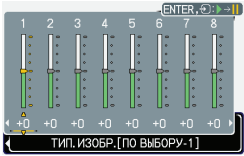
название пункта	описание
ЯРКОСТЬ	Настройте яркость при помощи кнопок ▲/▼ . Яркий ⇔ Темный
КОНТРАСТ	Настройте контраст при помощи кнопок ▲/▼ . Сильный ⇔ Слабый
ТИП. ИЗОБР.	<p>Выберите режим тип. изобр. при помощи кнопок ▲/▼ . #1 ПРОБЕЛ ⇔ #1 ПО ВЫБОРУ ⇔ #2 ПРОБЕЛ ⇔ #2 ПО ВЫБОРУ ⇕ #6 ПО ВЫБОРУ #3 ПРОБЕЛ ⇕ #6 ПРОБЕЛ #3 ПО ВЫБОРУ ⇕ #5 ПО ВЫБОРУ ⇔ #5 ПРОБЕЛ ⇔ #4 ПО ВЫБОРУ ⇔ #4 ПРОБЕЛ</p> <p>Для настройки ПО ВЫБОРУ</p> <p>При выборе режима, содержащего ПО ВЫБОРУ, и последующем нажатии кнопки ► или ENTER появляется диалоговое окно для помощи в настройке. Данная функция полезна в случаях, когда Вы желаете изменить яркость конкретных тонов.</p>  <p>Выберите пункт при помощи кнопок ◀/▶ и отрегулируйте уровень с помощью кнопок ▲/▼ .</p> <p>Вы можете просмотреть пробный вариант для проверки настройки путем нажатия кнопки ENTER. При каждом нажатии кнопки ENTER варианты переключаются в следующем порядке.</p> <p>Без вариантов ⇒ серая шкала из 9-ти ступеней ⇐</p> <p>⇐ — световой импульс ⇔ серая шкала из 15-ти ступеней</p> <p>Восемь дорожек эквалайзера соответствуют восьми уровням тона для пробных установок, исключая самый темный левый край. Если Вы желаете отрегулировать второй слева показатель (серая шкала из 9-ти ступеней), используйте дорожку эквалайзера под номером 1. Самый темный тон, находящийся в левом конце пробного варианта настройки нельзя настраивать при помощи дорожек эквалайзера.</p> <ul style="list-style-type: none"> • При осуществлении данной функции возможно появление линий или других помех.

(продолжение на следующей странице)

Меню КАРТИНКА (продолжение)

название пункта	описание
ЦВЕТ. ТЕМП .	<p>Выберите режим цветовой температуры при помощи кнопок ▲/▼ .</p> <p>#1 ВЫСОКАЯ ПРОБЕЛ ⇔ #1 ВЫСОКАЯ ПО ВЫБОРУ ⇔ #2 СРЕДНЯЯ ПРОБЕЛ ⇕ #6 ВЫС. ЯРК.-3 ПО ВЫБОРУ #2 СРЕДНЯЯ ПО ВЫБОРУ ⇕ ⇕ #6 ВЫС. ЯРК.-3 ПРОБЕЛ #3 НИЗКАЯ ПРОБЕЛ ⇕ ⇕ #5 ВЫС. ЯРК.-2 ПО ВЫБОРУ #3 НИЗКАЯ ПО ВЫБОРУ ⇕ ⇕ #5 ВЫС. ЯРК.-2 ПРОБЕЛ ⇔ #4 ВЫС. ЯРК.-1 ПО ВЫБОРУ ⇔ #4 ВЫС. ЯРК.-1 ПРОБЕЛ</p> <p style="text-align: center;">Для настройки ПО ВЫБОРУ</p> <p>При выборе режима, содержащего ПО ВЫБОРУ, и последующем нажатии кнопки ► или ENTER появляется диалоговое окно для помощи в настройке ВОЗМЕЩЕН. и НАБОР выбранного режима.</p> <p>Настройка пункта ВОЗМЕЩЕН. позволяет менять интенсивность цвета полных тонов пробного образца.</p> <p>Настройка пункта НАБОР влияет в основном на интенсивность цвета ярких тонов пробного образца.</p> <p>Выберите пункт при помощи кнопку ◀/▶ и отрегулируйте уровень с помощью кнопок ▲/▼ .</p> <p>Вы можете просмотреть пробный вариант для проверки настройки путем нажатия кнопки ENTER. При каждом нажатии кнопки ENTER варианты переключаются в следующем порядке.</p> <p>Без вариантов ⇨ серая шкала из 9-ти ступеней ⇨ ⇨ световой импульс ⇨ серая шкала из 15-ти ступеней</p> <ul style="list-style-type: none"> • При осуществлении данной функции возможно появление линий или других помех.
ЦВЕТ	<p>Настраивайте силу цвета всего изображения при помощи кнопок ▲/▼ .</p> <p>Сильный ⇔ Слабый</p> <ul style="list-style-type: none"> • Данный пункт можно выбрать только для сигнала видео, s-видео и компонентного сигнала.
НАСЫЩ. ТОНА	<p>Настраивайте насыщенность тона всего изображения при помощи кнопок ▲/▼ .</p> <p>Зеленее ⇔ Краснее</p> <ul style="list-style-type: none"> • Данный пункт можно выбрать только для сигнала видео, s-видео и компонентного сигнала.
ЧЁТКОСТЬ	<p>Настраивайте четкость изображения при помощи кнопок ▲/▼ .</p> <p>Сильный ⇔ Слабый</p> <ul style="list-style-type: none"> • При настройке возможно возникновение шумов и/или мерцание экрана на некоторое время. Это не является некорректной работой.

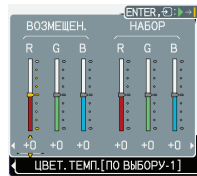

(продолжение на следующей странице)

Меню КАРТИНКА (продолжение)

название пункта	описание
<p>МОЯ ПАМЯТЬ</p>	<p>Данный проектор имеет 4 памяти для настройки данных (для всех пунктов меню КАРТИНКА).</p> <p>Выберите функция с помощью кнопок ▲/▼ и нажмите ► или кнопку ENTER для выполнения каждой функции.</p> <p> </p> <p><u>ЗАГРУЗИТЬ1. ЗАГРУЗИТЬ2. ЗАГРУЗИТЬ3. ЗАГРУЗИТЬ4</u></p> <p>Осуществление функции ЗАГРУЗИТЬ загружает данные из памяти, соединенной номером, включающим название функции, и автоматически настраивает изображение в соответствии с данными.</p> <ul style="list-style-type: none"> • Функции ЗАГРУЗИТЬ, которые не обладают соединенной памятью, пропускаются. • Помните, что текущее состояние настройки будет потеряно при загрузке данных. Если Вы желаете сохранить текущую настройку, сохраните ее перед осуществлением функции ЗАГРУЗИТЬ. • При загрузке данных в память возможно возникновение шумов и мерцание экрана на некоторое время. Это не является некорректной работой. • Функции ЗАГРУЗИТЬ можно также применять с помощью кнопки MY MEMORY, которую можно установить с помощью пункта МОЯ КНОПКА в меню ОПЦИИ (☐29). <p><u>СОХРАНИТЬ1. СОХРАНИТЬ2. СОХРАНИТЬ3. СОХРАНИТЬ4</u></p> <p>Осуществление функции СОХРАНИТЬ сохраняет текущие данные настройки в память, соединенную номером, содержащим название функции.</p> <ul style="list-style-type: none"> • Помните, что текущие данные в памяти будут потеряны при сохранении новых данных в памяти.

Меню ИЗОБРАЖЕНИЕ

При помощи меню ИЗОБР. можно производить действия над пунктами, указанными в таблице ниже.

Выберите пункт с помощью кнопок курсора ▲/▼ и нажмите кнопку курсора ► или кнопку ENTER для выполнения пункта. Все последующие операции совершайте в соответствии с описанием ниже.

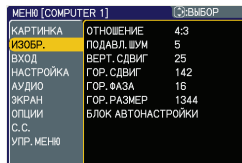

название пункта	описание
ОТНОШЕНИЕ	<p>Выберите отношение при помощи кнопок ▲/▼ .</p> <p>Для сигнала PC НОРМАЛЬНОЕ ↔ 4:3 ↔ 16:9 ↔ 16:10 ↔ НАСТОЯЩИЙ</p> <p>↑</p> <p>Для сигнала HDMI НОРМАЛЬНОЕ ↔ 4:3 ↔ 16:9 ↔ 16:10 ↔ 14:9 ↔ НАСТОЯЩИЙ</p> <p>↑</p> <p>Для Видео Сигнала, Сигнала s-video или Сигнала компонентного видео 4:3 ↔ 16:9 ↔ 16:10 ↔ 14:9 ↔ НАСТОЯЩИЙ</p> <p>↑</p> <p>При отсутствии сигнала 16:10 (фиксированный)</p> <ul style="list-style-type: none"> • Данный пункт может быть выбран только при соответствующем сигнале. • Режим НОРМАЛЬНЫЙ сохраняет оригинальную установку коэффициента соотношения. • Выполнение автоматической настройки возвращает установки коэффициента соотношения на начальное положение.
ПОДАВЛ. ШУМ	<p>Настройте уровень подавления шумов при помощи кнопок ▲/▼ . Маленький(уменьшает изображение) ↔ Большой (увеличивает изображение)</p> <ul style="list-style-type: none"> • Данный пункт можно выбрать только для сигнала видео, s-видео и компонентного сигнала. • При настройке, превышающей нормальный уровень возможно ухудшение параметров качества изображения на перифирии. В подобном случае настройте уровень подавления шумов на более маленький.
ВЕРТ. СДВИГ	<p>Настройте вертикальный сдвиг при помощи кнопок ▲/▼ . Вверх ↔ Вниз</p> <ul style="list-style-type: none"> • Чрезмерная настройка позиции по вертикали может привести к возникновению помех на экране. В данном случае переустановите позицию по вертикали на значение по умолчанию. При выбранном ВЕРТ.СДВИГ нажатие на кнопку RESET переустанавливает ВЕРТ.СДВИГ на значение по умолчанию. • При выполнении данной функции для сигнала видео, s-video или сигнала компонентного видео пределы данной настройки зависят от установок ПОДАВЛ. ШУМ (выше). При установке ПОДАВЛ. ШУМ на показатель 10 настройка невозможна.
ГОР. СДВИГ	<p>Настройте горизонтальный сдвиг при помощи кнопок ▲/▼ . Левый ↔ Правый</p> <ul style="list-style-type: none"> • Чрезмерная настройка позиции по горизонтали может привести к возникновению помех на экране. В данном случае переустановите позицию по горизонтали на значение по умолчанию. При выбранном ГОР.СДВИГ нажатие на кнопку RESET переустанавливает ГОР.СДВИГ на значение по умолчанию. • При выполнении данной функции для сигнала видео, s-video или сигнала компонентного видео пределы данной настройки зависят от установок ПОДАВЛ. ШУМ (выше). При установке ПОДАВЛ. ШУМ на показатель 10 настройка невозможна.

(продолжение на следующей странице)

Меню ИЗОБРАЖЕНИЕ (продолжение)

название пункта	описание
<p>ГОР. ФАЗА</p>	<p>Настройте горизонтальную фазу при помощи кнопок ▲/▼ для устранения мелькания. Правый ⇄ Левый</p> <ul style="list-style-type: none"> • Данный пункт может быть выбран только для компонентного сигнала или сигнала компонентного видео.
<p>ГОР. РАЗМЕР</p>	<p>Настройте горизонтальный размер при помощи кнопок ▲/▼ . Большой ⇄ Маленький</p> <ul style="list-style-type: none"> • Данный пункт может быть выбран только для сигнала компьютера. • При настройке, превышающей нормальный уровень, возможно искажение изображения. В данном случае переустановите настройки путем нажатия кнопки RESET во время данной операции.
<p>БЛОК АВОНАСТРОЙКИ</p>	<p>При выборе данного пункта срабатывает функция автоматической настройки.</p> <p>Для сигнала PC Автоматически настраиваются следующие позиции: вертикальное положение, горизонтальное положение, горизонтальная фаза, ракурс и размер по горизонтали(☐41). Также форматное соотношение будет автоматически установлено на значение по умолчанию. Перед началом настройки убедитесь, что окно приложения установлено на максимальный размер. Темные изображения могут быть причиной неправильной настройки. Во время настройки рекомендуется использовать яркий экран.</p> <p>Для Сигнала видео, s-video или Сигнала компонентного видео Установка типа сигнала, наилучшего для соответствующего входного сигнала, будет произведена автоматически. Данная функция доступна только при выборе в меню ВХОД (☐29) положения АВТО для пункта ВИДЕО ФОРМАТ. Вертикальное положение, горизонтальное положение и форматное соотношение будут автоматически установлены на значения по умолчанию. Для сигнала компонентного видео также горизонтальная фаза будет автоматически настроена на начальное положение.</p> <ul style="list-style-type: none"> • Данная процедура автоматической настройки занимает около 10 секунд. С некоторыми видами входного сигнала данная функция может работать некорректно.

Меню ВХОД

При помощи меню ВХОД можно производить действия над пунктами, указанными в таблице ниже.

Выберите пункт с помощью кнопок курсора ▲/▼ и нажмите кнопку курсора ► или кнопку ENTER для выполнения пункта. Все последующие операции совершайте в соответствии с описанием ниже.

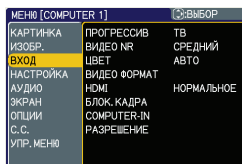

название пункта	описание
ПРОГРЕССИВ	<p>С помощью кнопок курсора ▲/▼ можно менять режим прогрессива. ТВ ⇔ КИНО ⇔ ВЫКЛЮЧЕНА</p> <ul style="list-style-type: none"> Данная функция работает только для сплетенного видео сигнала, сигнала s-video или компонентного видео 525i (480i) или 625i (576i). При выборе ТВ или КИНО изображение на экране будет очень четкое. КИНО адаптируется в соответствии с системой конверсии 2-3 Pull-Down. Это может привести к возникновению дефектов (например, зубчатые линии) изображения в отношениидвигающихся объектов. В подобном случае выберите ВЫКЛЮЧЕНА даже если изображение потеряет при этом четкость.
ВИДЕО NR	<p>Переключение режима снижения шума осуществляется с помощью кнопок ▲/▼ . ВЫСОКИЙ ⇔ СРЕДНИЙ ⇔ НИЖКИЙ</p> <ul style="list-style-type: none"> Данная функция работает только для сигнала видео, s-video или компонентного видео 525i (480i) или 625i (576i). Если данная функция установлена на высокое значение, она может в некоторой степени ухудшить изображение.
ЦВЕТ	<p>С помощью кнопок ▲/▼ можно переключить режим ЦВЕТ. АВТО ⇔ RGB ⇔ SMPTE240 ⇔ REC709 ⇔ REC601</p>  <ul style="list-style-type: none"> Данный пункт может быть выбран только для компонентного сигнала или сигнала компонентного видео. При выборе АВТО автоматически производится настройка на оптимальный режим. Функция АВТО может работать некорректно при некоторых сигналах. В подобных случаях рекомендуется выбрать подходящий режим кроме АВТО.



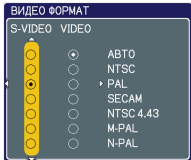
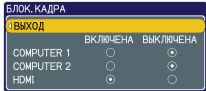
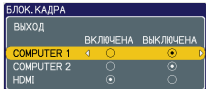

(продолжение на следующей странице)

Меню ВХОД (продолжение)

название пункта	описание								
ВИДЕО ФОРМАТ	<p>Установите видео формат для порта s-video и порта видео. (1) Для выбора входного порта используйте кнопки ◀/▶. (2) Выберите режим видео формата при помощи кнопок ▲/▼.</p> <p>AVTO ⇔ NTSC ⇔ PAL ⇔ SECAM ↑↔N-PAL ⇔ M-PAL ⇔ NTSC4.43↔↓</p>  <ul style="list-style-type: none"> • Данная функция доступна только при видео сигнале от порта VIDEO или порта S-VIDEO. • При выборе AVTO автоматически производится настройка на оптимальный режим. • Функция AVTO может работать некорректно с некоторыми видами сигналов. При нестабильном изображении (напр. неровное изображение, недостаток цвета) выберите режим в соответствии с входящим сигналом. 								
HDMI	<p>Кнопки ▲/▼ позволяют изменять режим сигнала HDMI . AVTO ⇔ НОРМАЛЬНОЕ ⇔ УСИЛЕНН. ↑↔↔↔↑</p> <table border="1"> <thead> <tr> <th></th> <th>Особенности</th> </tr> </thead> <tbody> <tr> <td>AVTO</td> <td>Автоматический выбор наиболее подходящего режима.</td> </tr> <tr> <td>НОРМАЛЬНОЕ</td> <td>Режим, применяемый для сигналов DVD (16-235)</td> </tr> <tr> <td>УСИЛЕНН.</td> <td>Режим, применяемый для сигналов VGA (0-255)</td> </tr> </tbody> </table> <ul style="list-style-type: none"> • При слишком высоком или слишком низком контрасте изображения на экране попытайтесь выбрать более подходящий режим. 		Особенности	AVTO	Автоматический выбор наиболее подходящего режима.	НОРМАЛЬНОЕ	Режим, применяемый для сигналов DVD (16-235)	УСИЛЕНН.	Режим, применяемый для сигналов VGA (0-255)
	Особенности								
AVTO	Автоматический выбор наиболее подходящего режима.								
НОРМАЛЬНОЕ	Режим, применяемый для сигналов DVD (16-235)								
УСИЛЕНН.	Режим, применяемый для сигналов VGA (0-255)								
БЛОК. КАДРА	<p>Включает и выключает функцию блокировки кадров для каждого порта. (1) Кнопки ▲/▼ позволяют выбирать один из следующих портов. COMPUTER (IN)1 ⇔ COMPUTER (IN)2 ⇔ HDMI ↑↔↔↔ВЫХОД↔↔↔↑</p>  <p>(2) Кнопки ◀/▶ позволяют включать и выключать функцию блокировки кадров. ВКЛЮЧЕНА ⇔ ВЫКЛЮЧЕНА</p>  <ul style="list-style-type: none"> • Эта функция может быть выполнена только для сигнала с частотой кадров от 49 до 51 Грц, 59 до 61 Грц. • При выборе установки ВКЛЮЧЕНА движущиеся объекты отображаются более плавно. • Эта функция может привести к определенному снижению качества изображения. В таких случаях выберите установку ВЫКЛЮЧЕНА. 								
COMPUTER-IN	<p>Можно установить тип сигналов для портов COMPUTER IN1 и COMPUTER IN2. (1) Используйте кнопки ◀/▶ для выбора порта COMPUTER установки. COMPUTER (IN)1 ⇔ COMPUTER (IN)2 (2) Используйте кнопки ▲/▼ для выбора типа входного сигнала компьютера. AVTO ⇔ SYNC ON G OFF</p> <p>Сигнал Sync on Green может поддерживаться при выборе AVTO.</p> <ul style="list-style-type: none"> • При выборе AVTO изображение может быть расстроено при определенных входных сигналах. В данном случае сначала удалите соединение сигнала и выберите SYNC ON G OFF в меню, затем заново подключите сигнал. • Компонентный сигнал может поддерживаться через порт COMPUTER IN1 если для порта COMPUTER IN1 выбрано AVTO. 								

(продолжение на следующей странице)

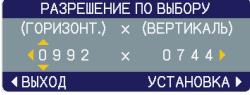
Меню ВХОД (продолжение)

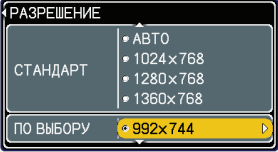
название пункта	описание	
РАЗРЕШЕНИЕ	<p>На данном проекторе можно установить разрешение для входных сигналов COMPUTER IN1 и COMPUTER IN2. (1) Выберите РАЗРЕШЕНИЕ в меню ВХОД при помощи кнопок ▲/▼ и нажмите кнопку ►. На экране отобразится меню РАЗРЕШЕНИЕ.</p>	
	<p>(2) При помощи кнопок ▲/▼ выберите необходимое разрешение в меню РАЗРЕШЕНИЕ. Выбор АВТО установит соответствующее для входного сигнала разрешение.</p>	
	<p>(3) Нажатие ► или кнопки ENTER при выборе разрешения СТАНДАРТ автоматически настроит горизонтальное и вертикальное положение, фазу синхронизации и размер по горизонтали, а также автоматически настраивает форматное соотношение. Отображается диалоговое окно ИНФОРМАЦИЯ (42).</p>	
	<p>(4) Для установки разрешения по выбору с помощью кнопок ▲/▼ выберите ПО ВЫБОРУ и на экране появится ОКНО ПО ВЫБОРУ РАЗРЕШЕНИЯ. Установите горизонтальное (ГОРИЗОНТ.) и вертикальное (ВЕРТИКАЛЬ) разрешение с помощью кнопок ▲/▼/◀/►. Не все типы разрешения гарантируются.</p>	
	<p>(5) Для сохранения установок расположите курсор на расположенной справа цифре и нажмите кнопку ►. Автоматически настроятся горизонтальное и вертикальное положение, фаза синхронизации и рамер по горизонтали, а также осуществится автоматический выбор форматного соотношения. После отображения диалогового окна ИНФОРМАЦИЯ (42) в течение около 10 секунд экран вернется к меню РАЗРЕШЕНИЕ и отобразит измененное разрешение.</p>	
	<p>(6) Для возврата к прежнему разрешению без сохранения изменений поместите курсор на самой левой цифре и нажмите кнопку ◀. Экран вернется к меню РАЗРЕШЕНИЕ и отобразит предыдущее разрешение. • Для некоторых изображений данная функция может не работать.</p>	

Меню НАСТРОЙКА

При помощи меню НАСТРОЙКА можно производить действия над пунктами, указанными в таблице ниже.

Выберите пункт с помощью кнопок курсора ▲/▼ и нажмите кнопку курсора ► или кнопку ENTER для выполнения пункта. Все последующие операции совершайте в соответствии с описанием ниже.

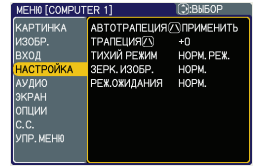

название пункта	описание
АВТОТРАПЕЦИЯ ПРИМЕНИТЬ	<p>Выбор данного пункта позволяет осуществлять Автоматическую коррекцию трапецеидального искажения. Проектор автоматически корректирует вертикальное трапецеидальное искажение в соответствии с установленным (вперед/назад) углом. Данная функция будет выполняться только один раз при выборе в Меню. При смене наклона проектора заново выполните данную функцию.</p> <ul style="list-style-type: none"> • Пределы НАСТРОЙКА данной функции могут зависеть от типа входного сигнала. Данная функция может работать некорректно для некоторых типов сигнала. • В случае выбора ПО ВЕРТ или ГОР+ВЕРТ. для пункта ЗЕРК. ИЗОБР. в меню НАСТРОЙКА и в случае наклона экрана проектора или установки под углом назад, данная функция может работать некорректно. • В случае установки НАСТРОЙКА увеличения на TELE (фокус телефото) данная функция может быть излишней. Данная функция должна быть применена при установке НАСТРОЙКА увеличения на полный ШИРОКИЙ (фокус широкого угла) насколько это возможно. • При установке проектора на неровной поверхности (около $\pm 0^\circ$), данная функция может не работать. • При наклоне проектора на ± 30 градусов или больше данная функция может работать некорректно. • Данная функция недоступна при включенном Детекторе положения (47).
ТРАПЕЦИЯ	<p>С помощью кнопок курсора ▲/▼ можно корректировать вертикальное трапецеидальное искажение. Уменьшает верх изображения ⇔ Уменьшает низ изображения</p> <ul style="list-style-type: none"> • Пределы НАСТРОЙКА данной функции могут меняться в зависимости от типа входного сигнала. Данная функция может работать некорректно для некоторых типов сигнала. • Данная функция недоступна при включенном Детекторе положения (47).

(продолжение на следующей странице)

Меню НАСТРОЙКА (продолжение)

название пункта	описание
ТИХИЙ РЕЖИМ	<p>Использование кнопок ▲/▼ вкл./выкл. функцию тихого режима. НОРМ. РЕЖ ⇔ ТИХ. РЕЖ</p> <ul style="list-style-type: none"> • При активированном ТИХ. РЕЖ снижаются акустические шумы и яркость экрана.
ЗЕРК. ИЗОБР.	<p>Выберите состояние зеркального изображения при помощи кнопок ▲/▼.</p> <div style="text-align: center;">  <p>НОРМ. ⇔ ПО ГОРИЗ. ⇔ ПО ВЕРТ. ⇔ ГОР+ВЕРТ.</p> <p style="text-align: center;">↑—————↑</p> </div> <p>При положении ВКЛЮЧЕНА для ДЕТЕКТОР ПОЛОЖЕНИЯ и смене статуса ЗЕРК.ИЗОБР. после выключения питания и повторного включения проектора отобразится Сигнал ДЕТЕКТОР ПОЛОЖЕНИЯ (📖47).</p>
РЕЖ. ОЖИДАНИЯ	<p>С помощью кнопок ▲/▼ происходит переключение между НОРМ. и ЭКОН.ЭНЕРГ. для режима ожидания.</p> <p>НОРМ. ⇔ ЭКОН.ЭНЕРГ.</p> <p>При выборе ЭКОН.ЭНЕРГ. потребляемая мощность для режима ожидания сокращается с некоторыми функциональными ограничениями, представленными ниже:</p> <ul style="list-style-type: none"> • При выборе ЭКОН.ЭНЕРГ. все настройки АУДИО (📖33) в режиме ожидания недоступны, а также отсутствует выходной сигнал в режиме ожидания.

Меню АУДИО

При помощи меню АУДИО можно производить действия над пунктами, указанными в таблице ниже.

Выберите пункт с помощью кнопок курсора ▲/▼ и нажмите кнопку курсора ► или кнопку ENTER для выполнения пункта. Все последующие операции совершайте в соответствии с описанием ниже.

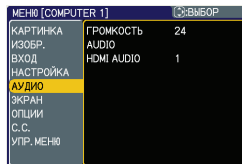

название пункта	описание
ГРОМКОСТЬ	Кнопки ▲/▼ позволяют настроить громкость звука. ВЫШЕ ⇔ НИЖЕ
AUDIO	<p>Комбинация картинки и входного порта аудио может быть настроена в меню. Аудио, поступающий в выбранный в (2) порт, представляет собой выходной сигнал, а изображение с порта, выбранного в (1), отображается на экране.</p> <p>(1) Выберите входной порт картинки с помощью кнопок ▲/▼.</p> <p>ВЫХОД ⇔ COMPUTER 1 ⇔ COMPUTER 2 ⇕ (COMPUTER IN1) (COMPUTER IN2) ОЖИДАНИЕ ВНЕШНЕГО АУДИО ⇕ VIDEO ⇔ S-VIDEO ⇔ HDMI</p> <ul style="list-style-type: none"> • При выборе ВЫХОД нажатие кнопки ◀ возвращает в предыдущее меню. (2) Выберите один из портов audio input с помощью кнопок ◀/▶. <p>IN (AUDIO IN) ⇔ [X] ⇔ H (HDMI) ↑ ↑</p> <ul style="list-style-type: none"> • [X] блокирует выходной порта аудио. • «H» является сокращением от HDMI. «H» можно выбрать только для порта HDMI. При выбранной установке «H» будет воспроизводиться аудиосигнал порта HDMI, если «H» выбрано в качестве источника изображения. • При выборе [X] для порта VIDEO, S-VIDEO или COMPONENT автоматически активируется С.С.(субтитры), если параметр С.С. установлен в АВТО в меню ПРОСМОТР меню С.С. и сигнал входного порта поддерживает функцию С.С. (51).
HDMI AUDIO	По умолчанию параметр HDMI AUDIO установлен в 1. Если аудио HDMI не работает, установите 2. 1 ⇔ 2

Меню ЭКРАН

При помощи меню ЭКРАН можно производить действия над пунктами, указанными в таблице ниже.

Выберите пункт с помощью кнопок курсора ▲/▼ и нажмите кнопку курсора ► или кнопку ENTER для выполнения пункта. Все последующие операции совершайте в соответствии с описанием ниже.

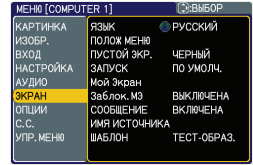

название пункта	описание								
ЯЗЫК	<p>При помощи кнопок ▲/▼ выберите язык отображения OSD (On Screen Display – Дисплей на Экране).</p> <p>ENGLISH ⇔ FRANÇAIS ⇔ DEUTSCH ⇔ ESPAÑOL ⇔ ITALIANO</p> <p>NORSK ⇔ NEDERLANDS ⇔ PORTUGUÊS ⇔ 日本語</p> <p>简体中文 ⇔ 繁體中文 ⇔ 한글 ⇔ SVENSKA ⇔ РУССКИЙ</p> <p>SUOMI ⇔ POLSKI ⇔ TÜRKÇE</p>								
ПОЛОЖ МЕНЮ	<p>При помощи кнопок ▲/▼/◀/▶ отрегулируйте положение меню. Для выхода из операции нажмите кнопку MENU на пульте дистанционного управления или не производите никаких действий в течение 10 секунд.</p>								
ПУСТОЙ ЭКР.	<p>Выберите тип пустого экрана при помощи кнопок ▲/▼. Пустой экран представляет собой осуществление функции временного отключения экрана (☐19). Отображается путем нажатием кнопки BLANK.</p> <p>Мой Экран ⇔ ПО УМОЛЧ. ⇔ СИНИЙ ⇔ БЕЛЫЙ ⇔ ЧЕРНЫЙ</p> <table border="1"> <thead> <tr> <th></th> <th>Функции</th> </tr> </thead> <tbody> <tr> <td>Мой Экран</td> <td>Экран можно зарегистрировать с помощью пункта Мой Экран (☐35).</td> </tr> <tr> <td>ПО УМОЛЧ.</td> <td>Экран переустанавливается на стандартный экран.</td> </tr> <tr> <td>СИНИЙ, БЕЛЫЙ, ЧЕРНЫЙ</td> <td>Простой экран указанного цвета.</td> </tr> </tbody> </table> <p>• Для избегания возникновения явления остаточного изображения экраны Мой Экран или ПО УМОЛЧ. поменяются на простой черный через несколько минут.</p>		Функции	Мой Экран	Экран можно зарегистрировать с помощью пункта Мой Экран (☐35).	ПО УМОЛЧ.	Экран переустанавливается на стандартный экран.	СИНИЙ, БЕЛЫЙ, ЧЕРНЫЙ	Простой экран указанного цвета.
	Функции								
Мой Экран	Экран можно зарегистрировать с помощью пункта Мой Экран (☐35).								
ПО УМОЛЧ.	Экран переустанавливается на стандартный экран.								
СИНИЙ, БЕЛЫЙ, ЧЕРНЫЙ	Простой экран указанного цвета.								

(продолжение на следующей странице)

Меню ЭКРАН (продолжение)

название пункта	описание								
<p>ЗАПУСК</p>	<p>При помощи кнопок ▲/▼ переключите позицию стартового экрана. Экран запуск представляет собой экран, который появляется при отсутствии сигнала или при неподходящем сигнале.</p> <p style="text-align: center;">Мой Экран ⇔ ПО УМОЛЧ. ⇔ ВЫКЛЮЧЕНА</p> <div style="text-align: center;"> </div> <table border="1" style="width: 100%; border-collapse: collapse;"> <thead> <tr> <th style="width: 50%;"></th> <th style="width: 50%;">Функции</th> </tr> </thead> <tbody> <tr> <td>Мой Экран</td> <td>Экран можно зарегистрировать с помощью пункта Мой Экран (☑35).</td> </tr> <tr> <td>ПО УМОЛЧ.</td> <td>Экран переустанавливается на стандартный экран.</td> </tr> <tr> <td>ВЫКЛЮЧЕНА</td> <td>Простой черный экран.</td> </tr> </tbody> </table> <ul style="list-style-type: none"> • Для избегания возникновения явления остаточного изображения экраны Мой Экран или ПО УМОЛЧ. поменяются на ПУСТОЙ ЭКР. (☑34) через несколько минут. Если ПУСТОЙ ЭКР. представляет собой Мой Экран или ПО УМОЛЧ., используется простой черный экран. • При выборе ВКЛЮЧЕНА для ПАРОЛЬ Мой Экран пункта ЗАЩИТА в меню ОПЦИИ (☑44) ЗАПУСК зафиксирован для Мой Экран. 		Функции	Мой Экран	Экран можно зарегистрировать с помощью пункта Мой Экран (☑35).	ПО УМОЛЧ.	Экран переустанавливается на стандартный экран.	ВЫКЛЮЧЕНА	Простой черный экран.
	Функции								
Мой Экран	Экран можно зарегистрировать с помощью пункта Мой Экран (☑35).								
ПО УМОЛЧ.	Экран переустанавливается на стандартный экран.								
ВЫКЛЮЧЕНА	Простой черный экран.								
<p>Мой Экран</p>	<p>Данный пункт позволяет производить захват картинки для использования в качестве изображения Мой Экран, которое может быть использовано для ПУСТОЙ ЭКР. и экрана ЗАПУСК. Перед осуществлением нижеуказанной процедуры отобразите картинку, которую Вы желаете захватить.</p> <ol style="list-style-type: none"> 1. При выборе данного пункта появляется диалоговое окно «Мой Экран». Далее следует запрос о том, действительно ли Вы желаете произвести захват текущего изображения. <div style="float: right; border: 1px solid black; padding: 2px; margin-top: 10px;"> <p style="font-size: small;">Мой Экран Начать захват данного изображения? [RESET] (←) (→) [ENTER] (→) [ESC]</p> </div> <p>Подождите пока искомое изображение не появится на экране и нажмите на кнопку ENTER во время его отображения. Картинка остановится и появится рамка для захвата. Для завершения функции нажмите кнопку у RESET или ESC.</p> 2. При помощи кнопок ▲/▼/◀/▶ отрегулируйте положение рамки. Установите рамку на изображение, которое желаете захватить. При некоторых входных сигналах рамка может не передвигаться. Для начала регистрации нажмите кнопку ENTER. Для восстановления экрана и возврата к предыдущему диалоговому окну нажмите на кнопку RESET или ESC. Регистрация занимает несколько минут. <div style="float: right; margin-top: 10px;"> </div> <p style="text-align: right;">(продолжение)</p> 								

(продолжение на следующей странице)

Меню ЭКРАН (продолжение)

название пункта	описание
Мой Экран (продолжение)	<p>После завершения регистрации на несколько секунд отображается зарегистрированная картинка и сообщение: «Регистрация Мой Экран закончена.»</p> <p>При неудавшейся регистрации появляется сообщение: «Ошибка захвата изображения. Попробуйте ещё раз.».</p> <ul style="list-style-type: none"> • Данная функция не может быть выбрана при выборе ВКЛЮЧЕНА для пункта Заблок. МЭ (☐внизу). • Данная функция не может быть выбрана при выборе ВКЛЮЧЕНА для ПАРОЛЬ Мой Экран для пункта ЗАЩИТА в меню ОПЦИИ (☐44).
ЗАБЛОК. МЭ	<p>Кнопки ▲/▼. Включ./Выкл. функцию Заблок. МЭ. ВКЛЮЧЕНА ⇔ ВЫКЛЮЧЕНА</p> <p>Установка ВКЛЮЧЕНА блокирует все операции в пункте Мой Экран. Используйте данную функцию для защиты текущей настройки Мой Экран.</p> <p>• Данная функция не может быть выбрана при выборе ВКЛЮЧЕНА для ПАРОЛЬ Мой Экран для пункта ЗАЩИТА в меню ОПЦИИ (☐44).</p>
СООБЩЕНИЕ	<p>Кнопки ▲/▼. Включ./Выкл. функцию сообщение. ВКЛЮЧЕНА ⇔ ВЫКЛЮЧЕНА</p> <p>При выборе установки ВКЛЮЧЕНА работают следующие функции сообщений.</p> <p>Сообщение АВТОПОИСК для автоматической настройки</p> <p>Сообщение ОТСУТСТВУЕТ СИГНАЛ</p> <p>Сообщение СИГНАЛ ВНЕ ДИАПАЗОНА</p> <p>Сообщение «Поиск.... ***» во время поиска входного сигнала</p> <p>Сообщение «Определение.... » во время определения входного сигнала</p> <p>Индикация входного сигнала при изменении входа</p> <p>Индикация форматного соотношения при изменении форматного соотношения</p> <p>Индикация РЕЖ.КАРТИНКА при изменении</p> <p>Индикация МОЯ ПАМЯТЬ при изменении</p> <p>Индикация «СТОП КАДР » и "II" при остановке экрана путем нажатия кнопки FREEZE.</p> <ul style="list-style-type: none"> • При выборе ВЫКЛЮЧЕНО обратите внимание та то, остановлен ли экран. Не путайте функцию остановки экрана с некорректной работой (☐19).

(продолжение на следующей странице)

Меню ЭКРАН (продолжение)

название пункта	описание
<p style="text-align: center;">ИМЯ ИСТОЧНИКА</p>	<p>Каждый входной порт для данного проектора может обладать соответствующим именем.</p> <p>(1) Выберите ИМЯ ИСТОЧНИКА в меню ЭКРАН при помощи кнопок ▲/▼ и нажмите кнопку ►. Отобразится меню ИМЯ ИСТОЧНИКА.</p> <p>(2) Выберите порт в меню ИМЯ ИСТОЧНИКА с помощью кнопок ▲/▼ для определения названия и нажмите кнопку ►. До определения имени правая часть меню остается пустой. Отобразится диалоговое окно ИМЯ ИСТОЧНИКА.</p> <p>(3) В первой строке отобразится текущее имя. С помощью кнопок ▲/▼/◀/▶ и кнопки ENTER или INPUT выберите буквы для ввода. Кнопка RESET может быть использована для удаления одной буквы. Имя может максимально содержать 16 знаков.</p> <p>(4) Для изменения уже внесенного знака нажмите кнопку ▲ пока курсор находится в ряду [A-N], переместите курсор на отображенное в первой строке имя и используйте кнопки ◀/▶ для выбора знака, который необходимо изменить. После выбора знака в имени переместите курсор с помощью кнопки ▼ на зону ввода знаков и введите знаки в соответствии с описанием выше.</p> <p>(5) Выберите [↵] и нажмите кнопку ENTER или INPUT после завершения ввода текста. Для возврата к прежнему имени без сохранения изменений нажмите одновременно кнопку ESC или ◀ и кнопку INPUT.</p>
<p style="text-align: center;">ШАБЛОН</p>	<p>Переключение режима экрана осуществляется с помощью кнопок ▲/▼. Образец выбранного экрана-шаблона может быть отображен при нажатии МОЯ КНОПКА, назначенной для функции ШАБЛОН (40).</p> <p style="text-align: center;"> ПУНКТИР4 ⇔ ПУНКТИР3 ⇔ ПУНКТИР2 ⇕ ⇕ ТЕСТ-ОБРАЗ. ⇔ ПУНКТИР1 </p>

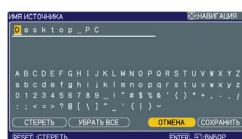
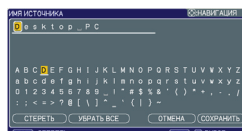
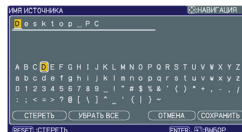
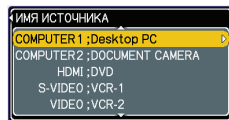



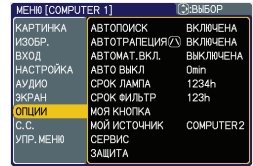

Меню ОПЦИИ

При помощи меню ОПЦИИ можно производить действия над пунктами, указанными в таблице ниже.

Выберите пункт с помощью кнопок курсора ▲/▼ и нажмите кнопку курсора ► или кнопку ENTER для выполнения пункта, кроме пунктов СРОК ЛАМПА и СРОК ФИЛЬТР. Все последующие операции совершайте в соответствии с описанием ниже.



название пункта	описание
АВТОПОИСК	<p>При помощи кнопок ▲/▼ происходит включение/выключение функции автоматического поиска сигнала. ВКЛЮЧЕНА ⇔ ВЫКЛЮЧЕНА</p> <p>При выборе установки ВКЛЮЧЕНА и невозможности обнаружить сигнал начинается поиск сигнала через порты входа в следующем порядке. Поиск начнется с настоящего порта. При обнаружении сигнала проектор прекращает поиск и начинает отображать изображение.</p> <p>→ COMPUTER IN1 → COMPUTER IN2 VIDEO ⇔ S-VIDEO ⇔ HDMI ←</p>
АВТОТРАПЕЦИЯ 	<p>Используйте кнопки ▲/▼ для включения/выключения функции автоматического трапецидального искажения. ВКЛЮЧЕНА ⇔ ВЫКЛЮЧЕНА</p> <p>ВКЛЮЧЕНА: Возможно осуществление автоматической настройки трапецидального искажения при любом виде наклона или скоса положения.</p> <p>ВЫКЛЮЧЕНА: Отключение данной функции. Для автоматической настройки трапецидального искажения выполните ПРИМЕНИТЬ АВТОТРАПЕЦИЯ  в Меню НАСТРОЙКА.</p> <ul style="list-style-type: none"> • При подвешенном положении проектора данная функция может работать некорректно, в связи с чем рекомендуется выбрать ВЫКЛЮЧЕНА. • Данная функция недоступна при включенном ДЕТЕКТОР ПОЛОЖЕНИЯ  (47).
АВТОМАТ. ВКЛ.	<p>Используйте кнопки ▲/▼ для включения/выключения функции АВТОМАТ. ВКЛ. ВКЛЮЧЕНА ⇔ ВЫКЛЮЧЕНА</p> <p>При установке на ВКЛЮЧЕНА лампа проектора автоматически включится без обычной процедуры ( 13) только если проектор выключен после выключения при включенной лампе.</p> <ul style="list-style-type: none"> • Данная функция не работает если проектор был выключен при выключенной лампе. • После включения лампы с помощью функции АВТОМАТ. ВКЛ. и отсутствия входного сигнала или любых действий в течение 30 минут проектор отключается, даже при блокировании функции АВТО ВЫКЛ ( 39).

(продолжение на следующей странице)

Меню ОПЦИИ (продолжение)

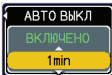
название пункта	описание
<p>АВТО ВЫКЛ</p>	<p>Установите таймер автоматического выключения проектора при помощи кнопок ▲/▼.</p> <p>Долгий (Макс.99минут) ⇔ Быстрый (мин.0 минут=ВЫКЛЮЧЕНО)</p> <div style="display: flex; justify-content: space-around; align-items: center;">   </div> <p>При установке таймера на 0, проектор автоматически не выключается. При установке времени на показатель от 1 до 99, а также при достижении установленного времени при отсутствии сигнала или при неподходящем сигнале лампа проектора отключится. Проектор не отключится, если в соответствующий промежуток времени будет нажата любая кнопка на проекторе или на пульте дистанционного управления, а также при передаче одной из команд (кроме данных команд) через порт CONTROL. Смотрите раздел «Выключение питания» (📖13).</p>
<p>СРОК ЛАМПА</p>	<p>Данная функция предназначена для определения времени после последней замены лампы. Время эксплуатации лампы отображается в меню ОПЦИИ. Нажмите кнопку RESET или кнопку ► для отображения диалогового окна. Для переустановки таймера лампы выберите СБРОС при помощи кнопки ▲.</p> <p>СБРОС ⇔ ОТМЕНА</p> <ul style="list-style-type: none"> • Пожалуйста, переустанавливайте время лампы только после замены лампы для правильного отображения информации о лампе. • Информацию о замене лампы смотрите в разделе «Лампа» (📖52).
<p>СРОК ФИЛЬТР</p>	<p>Данная функция предназначена для определения времени после последней замены фильтра. Время эксплуатации фильтра отображается в меню ОПЦИИ. Нажмите кнопку RESET или кнопку ► для отображения диалогового окна. Выберите СБРОС при помощи кнопки ▲ для переустановки таймера.</p> <p>СБРОС ⇔ ОТМЕНА</p> <ul style="list-style-type: none"> • Пожалуйста, переустанавливайте время фильтра только после замены воздушного фильтра для правильного отображения информации о воздушном фильтре. • Информацию об уходе за фильтром смотрите в разделе «Воздушный фильтр» (📖54).

(продолжение на следующей странице)

Меню ОПЦИИ (продолжение)

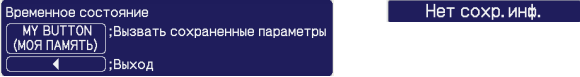
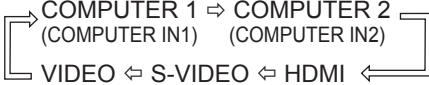
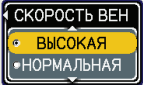
название пункта	описание
<p>МОЯ КНОПКА</p>	<p>Данный пункт определяет одну из следующих функций для MY BUTTON 1 и 2 на пульте дистанционного управления. (45) Сначала выберите 1 или 2 в меню МОЯ КНОПКА с помощью кнопок ◀/▶. Затем с помощью кнопок ▲/▼ установите одну из следующих функций для выбранной кнопки.</p> <ul style="list-style-type: none"> • COMPUTER1: Устанавливает порт для COMPUTER IN1. • COMPUTER2: Устанавливает порт для COMPUTER IN2. • HDMI: Установка порта HDMI. • S-VIDEO: Устанавливает порт для S-VIDEO. • VIDEO: Устанавливает порт для VIDEO. • ИНФОРМАЦИЯ: Отображает диалоговое окно для ВХОД-ИНФОРМАЦИЯ (42). • АВТОТРАПЕЦИЯ [] : ОСУЩЕСТВЛЯЕТ АВТОМАТИЧЕСКУЮ НАСТРОЙКУ ТРАПЕЦИИ АДАЛЬНОГО ИСКАЖЕНИЯ (31). • МОЯ ПАМЯТЬ: Загружает одни из данных настройки (25). <p>При отсутствии сохранения в памяти текущей настройки отображается диалоговое окно. При отсутствии данных, сохраненных в памяти, отображается диалоговое окно.</p>  <p>Если Вы желаете сохранить текущие настройки, нажмите кнопку ◀ для выхода. В противном случае текущее состояние настройки будет потеряно с загрузкой данных.</p> <ul style="list-style-type: none"> • РЕЖ.КАРТИНКА: Изменяет РЕЖ.КАРТИНКА (21). • УСТ.ФИЛЬТРА: Отображает диалоговое окно подтверждения переустановки таймера фильтра (39). • ОТКЛ. АВ: Отключение и включение изображения и звука. • ШАБЛОН: Осуществляет отображение или удаление образца экрана-шаблона, выбранного для пункта ШАБЛОН (37).
<p>МОЙ ИСТОЧНИК</p>	<p>Выбор входного порта картинки для установки путем нажатия кнопки MY SOURCE/DOC.CAMERA на пульте дистанционного управления осуществляется с помощью кнопок ▲/▼.</p> 
<p>СЕРВИС</p>	<p>Выбор данного пункта отображает меню СЕРВИС. Выберите пункт с помощью кнопок ▲/▼ и нажмите кнопку ▶ или кнопку ENTER для выполнения пункта.</p> <p>СКОРОСТЬ ВЕН ⇄ АВТО НАСТР ⇄ ВТОР. ИЗОБР. ⇄ ФИЛЬТР-СООБЩ ⇄ БЛОК КЛАВИЩ</p> <p>↑ ↓</p> <p>ЗАВОД. НАСТР. ⇄ ИНФОРМАЦИЯ ⇄ ЧАСТОТА ПУ</p> <p>СКОРОСТЬ ВЕН</p> <p>Выберите скорость вентилятора при помощи кнопок ▲/▼. Установка ВЫСОКАЯ повышает скорость вращения вентилятора и предназначена для гористой местности и т.д. Имейте в виду то, что при установке ВЫСОКАЯ проектор производит больше шума.</p> <p>ВЫСОКАЯ ⇄ НОРМАЛЬНАЯ</p> 

(продолжение на следующей странице)

Меню ОПЦИИ (продолжение)

название пункта	описание
<p>СЕРВИС (продолжение)</p>	<p>АВТО НАСТР Использование кнопок ▲/▼ активизирует/блокирует автоматическую настройку. При выборе ВЫКЛЮЧЕНО функция автоматической настройки не работает, однако, происходит общая автоматическая настройка на основе базовых установок.</p> <p>ПОДРОБНО ⇔ БЫСТРО ⇔ ВЫКЛЮЧЕНО</p> <p style="text-align: center;">↑—————↓</p> <p>ПОДРОБНО: Подробная настройка, включая настройку ГОР. РАЗМЕР.</p> <p>БЫСТРО: Быстрая настройка, установка ГОР.РАЗМЕР. на ранее установленные показатели для входного сигнала.</p> <ul style="list-style-type: none"> • В зависимости от различных условий, таких как входящая картинка, сигнальный кабель устройства, среда вокруг устройства и проч., автоматическая настройка может работать некорректно. В данном случае, пожалуйста, выберите ВЫКЛЮЧЕНО для отключения функции автоматической настройки и произведите настройку в ручную. <p>ВТОР. ИЗОБР.</p> <ol style="list-style-type: none"> 1. Выберите цветовой элемент для второго изображения при помощи кнопок ◀/▶. 2. Настройте выбранный элемент при помощи кнопку ▲/▼ для удаления второго изображения.
	<p>ФИЛЬТР-СООБЩ.</p> <p>С помощью кнопок ▲/▼ установите временной интервал отображения сообщения о необходимости очистки воздушного фильтра.</p> <p>50h ⇔ 100h ⇔ 200h ⇔ 300h ⇔ 400h ⇔ 500h</p> <p>ВЫКЛЮЧЕНА ⇔ 800h ⇔ 700h ⇔ 600h ⇔</p> <p>После выбора любой установки за исключением ВЫКЛЮЧЕНА по истечению установленного периода времени на экране появится сообщение «НАПОМИНАНИЕ ПОСЛЕ ПОСЛЕДНЕЙ ПРОВЕРКИ ФИЛЬТРА ПРОШЛО *** ЧАСОВ» (56).</p> <p>Если выбрана установка ВЫКЛЮЧЕНА сообщение не будет появляться. Применяйте эту функцию для поддержания чистоты воздушного фильтра, установив период времени в соответствии с условиями, в которых используется проектор.</p> <ul style="list-style-type: none"> • Периодически проверяйте и очищайте фильтр, даже если указанное сообщение не появляется. Если воздушный фильтр забивается пылью или другими материалами, температура внутри проектора поднимется, что может привести к выходу проектора из строя или сократить срок его службы. • Обращайте особое внимание на условия эксплуатации проектора и состояние воздушного фильтра.
	<p>56.</p>

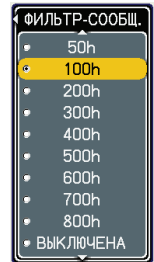
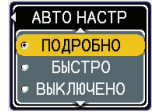

(продолжение на следующей странице)

Меню ОПЦИИ (продолжение)

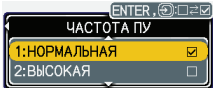
название пункта	описание
<p>СЕРВИС (продолжение)</p>	<p>БЛОК КЛАВИШ Использование кнопок ▲/▼ активизирует/блокирует функцию блока клавиш. При выборе ВКЛЮЧЕНА кнопки на корпусе проектора не работают, исключая кнопку STANDBY/ON. ВКЛЮЧЕНА ⇔ ВЫКЛЮЧЕНА</p> <ul style="list-style-type: none"> Пожалуйста, будьте осторожны при обращении, чтобы не повредить и не нажать кнопку по неосторожности. Данная функция не оказывает влияния на пульт дистанционного управления. <p>ЧАСТОТА ПУ Для изменения установок дистанционного сенсора проектора используйте кнопки ▲/▼. 1:НОРМАЛЬНАЯ ⇔ 2:ВЫСОКАЯ</p>  <p>Включены отмеченные пункты. Установка завода-изготовителя по умолчанию – включена для 1:НОРМАЛЬНАЯ и 2:ВЫСОКАЯ. При некорректной работе дистанционного управления установите только на 1 или только на 2 (12). Не может быть отключена одновременно.</p> <p>ИНФОРМАЦИЯ При выборе данного пункта отображается диалоговое окно «ВХОД ИНФОРМАЦИЯ», которое показывает информацию о текущем входном сигнале.</p> <div style="display: flex; justify-content: space-around; align-items: center;"> <div data-bbox="378 850 527 922" style="border: 1px solid black; padding: 2px; text-align: center;"> <p>ВХОД-ИНФОРМАЦИЯ-</p> <p>COMPUTER 1 1024x768@60Hz БЛОК-КАДРА</p> </div> <div data-bbox="591 850 740 922" style="border: 1px solid black; padding: 2px; text-align: center;"> <p>ВХОД-ИНФОРМАЦИЯ-</p> <p>HDMI 1920x1080@60Hz БЛОК-КАДРА</p> </div> <div data-bbox="807 850 956 922" style="border: 1px solid black; padding: 2px; text-align: center;"> <p>ВХОД-ИНФОРМАЦИЯ-</p> <p>S-VIDEO PAL АВТО</p> </div> </div> <ul style="list-style-type: none"> Сообщение «БЛОК. КАДРА» в диалоговом окне означает активизацию функции блокировки кадра. Данный пункт не может быть выбран при отсутствии сигнала или сигнала вне диапазона. <p>ЗАВОД. НАСТР. Выберите СБРОС с помощью кнопки ▲ для выполнения данной функции. Выполнение данной функции возвращает все пункты во всех меню на первоначальные установки. Обратите внимание на то, что настройки СРОК ЛАМПА, СРОК ФИЛЬТР, ЯЗЫК и ЗАЩИТА не переустанавливаются. СБРОС ⇔ ОТМЕНА</p>

(продолжение на следующей странице)

Меню ОПЦИИ (продолжение)

название пункта	описание
<p style="text-align: center;">ЗАЩИТА</p>	<p>Данный проектор снабжен функциями защиты. Перед использованием функций защиты необходимо зарегистрироваться. Пожалуйста, свяжитесь с Вашим региональным дилером.</p>
	<p>1. Использование Функций Защиты</p>
	<p>1.1. Ввод ПАРОЛЯ.</p>
	<p>1.1-1 Используйте кнопки ▲/▼ в меню ОПЦИИ для выбора ЗАЩИТА и нажмите кнопку ►. На экране отобразится ОКНО ВВЕСТИ ПАРОЛЬ.</p> <p>ПАРОЛЬ завода-изготовителя по умолчанию - 4006. Данный ПАРОЛЬ можно изменить (1.2 Изменение ПАРОЛЯ).</p> <ul style="list-style-type: none"> • Рекомендуется незамедлительная смена ПАРОЛЯ завода-изготовителя.
	<p>1.1-2 Для ввода зарегистрированного ПАРОЛЯ используйте кнопки ▲/▼/◀/►.</p> <p>Переместите курсор в правую часть ОКНО ВВЕСТИ ПАРОЛЬ и нажмите кнопку ► для отображения меню ЗАЩИТА. При вводе некорректного ПАРОЛЯ вновь отобразится ОКНО ВВЕСТИ ПАРОЛЬ. При вводе некорректного ПАРОЛЯ 3 раза проектор выключится. После этого проектор будет отключаться каждый раз при вводе некорректного ПАРОЛЯ.</p>
<p>1.2 Изменение ПАРОЛЯ</p>	
<p>1.2-1 Используйте кнопки ▲/▼ в меню ЗАЩИТА для выбора ИЗМЕНЕНИЕ ПАРОЛЯ ЗАЩИТЫ и нажмите кнопку ► для отображения ОКНА ВВЕСТИ НОВЫЙ ПАРОЛЬ .</p>	
<p>1.2-2 Для ввода нового ПАРОЛЯ используйте кнопки ▲/▼/◀/►.</p>	
<p>1.2-3 Переместите курсор в правую часть ОКНА ВВЕСТИ НОВЫЙ ПАРОЛЬ и нажмите на кнопку ► для отображения ОКНА ВВЕСТИ ПАРОЛЬ ПОВТОРНО и введите ПАРОЛЬ снова.</p>	
<p>1.2-4 Переместите курсор в правую часть ОКНО ВВЕСТИ ПАРОЛЬ ПОВТОРНО, нажмите кнопку ► и на 20 секунд отобразится ОКНО ЗАПИШИТЕ НОВЫЙ ПАРОЛЬ. В течение данного времени запишите ПАРОЛЬ. Нажмите кнопку ENTER для закрытия ОКНО ЗАПИШИТЕ НОВЫЙ ПАРОЛЬ.</p> <ul style="list-style-type: none"> • Не забывайте Ваш ПАРОЛЬ. 	

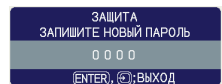
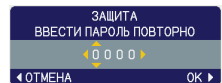
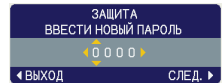
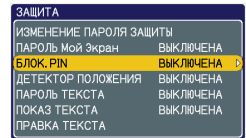

(продолжение на следующей странице)

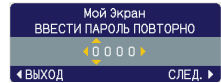
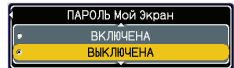

Меню ОПЦИИ (продолжение)

название пункта	описание
<p>ЗАЩИТА (продолжение)</p>	<p>1.3 Если Вы забыли ПАРОЛЬ</p> <p>1.3-1 Для отображения ОКНО ВВЕСТИ ПАРОЛЬ следуйте указаниям в 1.1-1.</p> <p>1.3-2 Во время отображения ОКНО ВВЕСТИ ПАРОЛЬ нажмите и удерживайте кнопку RESET в течение 3 секунд или нажмите и удерживайте кнопки INPUT и ► на проекторе в течение 3 секунд.</p> <p>держите кнопки INPUT и ► на проекторе в течение около 3 секунд.</p> <ul style="list-style-type: none"> • При отсутствии ввода в течение 55 секунд при отображении Введенного Кода меню закроется. При необходимости повторите процедуру с 1.3-1. <p>1.3-3 Сообщите Вашему дилеру Введенный Код из 10 цифр. После подтверждения информации регистрации Вам будет выслан Ваш ПАРОЛЬ.</p>
	<p>2. Использование Функции ПАРОЛЬ Мой Экран</p> <p>Функция ПАРОЛЬ Мой Экран может быть использована для предупреждения доступа к функции Мой Экран и предотвращения перезаписи текущего зарегистрированного изображения Мой Экран.</p>
	<p>2.1 Включение Функции ПАРОЛЬ Мой Экран</p> <p>2.1-1 Используйте кнопки ▲/▼ в меню ЗАЩИТА для выбора ПАРОЛЬ Мой Экран и нажмите кнопку ► для отображения меню включена/выключена ПАРОЛЬ Мой Экран.</p>
	<p>2.2 Установка ПАРОЛЯ</p> <p>2.2-1 Отобразите меню включена/выключена ПАРОЛЬ Мой Экран в соответствии с процедурой в 2.1-1.</p>
	<p>2.2-2 Используйте кнопки ▲/▼ в меню включена/выключена ПАРОЛЬ Мой Экран для выбора ВКЛЮЧЕНА.</p> <p>Отобразится ОКНО ВВЕСТИ ПАРОЛЬ (малое).</p> <p>2.2-3 Для ввода ПАРОЛЯ используйте кнопки ▲/▼/◀/►. Переместите курсор в правую часть ОКНО ВВЕСТИ ПАРОЛЬ (малое), нажмите кнопку ► для отображения ОКНО ПРОВЕРЬТЕ ПАРОЛЬ и введите снова тот же ПАРОЛЬ.</p>



(продолжение на следующей странице)

Меню ОПЦИИ (продолжение)

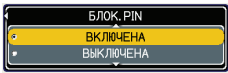
название пункта	описание
<p>ЗАЩИТА (продолжение)</p>	<p>2.2-4 Переместите курсор в правую часть ОКНО ПРОВЕРЬТЕ ПАРОЛЬ и нажмите кнопку ► для отображения ПАРОЛЯ в течение 20 секунд. В течение данного времени запишите ПАРОЛЬ.</p>  <p>Нажмите на кнопку ENTER для возврата к меню включения/выключения ПАРОЛЬ Мой Экран.</p> <ul style="list-style-type: none"> • Функция регистрации Мой Экран будет недоступна. • Функция Забл. МЭ (и меню) будет недоступна. • Установка START UP будет заблокирована для Мой Экран (меню будет недоступно). <p>Нормальное функционирование данных 2-х функций возможно при отключении ПАРОЛЬ Мой Экран.</p> <ul style="list-style-type: none"> • Не забывайте Ваш ПАРОЛЬ Мой Экран. <p>2.3 Отключение ПАРОЛЬ</p> <p>2.3-1 Для отображения меню включена/выключена ПАРОЛЬ Мой Экран следуйте процедурам в 2.1-1.</p> <p>2.3-2 Выберите ВЫКЛЮЧЕНА для отображения ОКНО ВВЕСТИ ПАРОЛЬ (большое).</p> <p>Введите зарегистрированный ПАРОЛЬ и экран вернется к меню включена/выключена Мой Экран.</p> <p>При вводе некорректного ПАРОЛЯ меню закрывается. При необходимости повторите процесс с 2.3-1.</p>
	<p>2.4 Если Вы забыли ПАРОЛЬ</p> <p>2.4-1 Для отображения меню включена/выключена ПАРОЛЬ Мой Экран следуйте процедурам в 2.1-1.</p> <p>2.4-2 Выберите ВЫКЛЮЧЕНА для отображения ОКНО ВВЕДИТЕ ПАРОЛЬ (большое). В ОКНЕ отобразится Введенный Код из 10-ти цифр.</p>  <p>2.4-3 Сообщите Вашему дилеру Введенный Код из 10 цифр. После подтверждения информации регистрации Вам будет выслан Ваш ПАРОЛЬ.</p> <p>3. Использование Функции БЛОК. PIN</p> <p>Функция БЛОК. PIN предотвращает проектор от использования без ввода зарегистрированного Кода.</p> <p>3.1 Регистрация PIN Кода</p> <p>3.1-1 Используйте кнопки ▲/▼ в меню ЗАЩИТА для выбора БЛОК. PIN и нажмите кнопку ► или ENTER для отображения меню включена/выключена БЛОК. PIN.</p> 

(продолжение на следующей странице)

Меню ОПЦИИ (продолжение)

название пункта	описание
<p>ЗАЩИТА (продолжение)</p>	<p>3.1-2 Используйте кнопки ▲/▼ в меню включена/ выключена БЛОК. PIN для выбора ВКЛЮЧЕНА и отображения ЗАЩИТА PIN КОДОМ.</p> <p>3.1-3 Введите четырехзначный PIN Код с помощью кнопок ▲, ▼, ◀, ▶, COMPUTER и INPUT.</p> <p>На экране появится ОКНО ПОДТВЕРЖДЕНИЯ. Введите повторно тот же самый PIN Код и завершите регистрацию PIN Код.</p> <p>• При отсутствии ввода в течение 55 секунд при отображении ЗАЩИТА PIN КОДОМ или ОКНО ПОДТВЕРЖДЕНИЯ меню закроется. При необходимости повторите процедуру с 3.1-1.</p> <p>Каждый раз при включении проектора после выключения переключателя питания будет отображаться окно ЗАЩИТА PIN КОДОМ. Введите зарегистрированный PIN Код. Проектор может быть использован после введения зарегистрированного PIN Кода. При вводе некорректного PIN Кода окно ЗАЩИТА PIN КОДОМ отобразится повторно.</p> <p>При вводе некорректного PIN Кода 3 раза проектор выключится. После этого проектор будет отключаться каждый раз при вводе некорректного PIN Кода. Также проектор будет отключаться при отсутствии ввода в течение 5 минут при отображении окна ЗАЩИТА PIN КОДОМ. Данная функция активизируется только если проектор включается после выключения через переключатель питания.</p> <p>• Не забывайте Ваш PIN Код.</p> <p>3.2 Выключение Функции БЛОК. PIN</p> <p>3.2-1 Для отображения меню включена/выключена БЛОК. PIN следуйте процедуре в 3.1-1. Для выбора ВЫКЛЮЧЕНА и отображения ЗАЩИТА PIN КОДОМ используйте кнопки ▲/▼.</p> <p>Для отключения функции БЛОК. PIN введите зарегистрированный PIN Код. При неправильном ПАРОЛЕ меню закроется.</p>
	<p>3.3 Если Вы забыли PIN Код.</p> <p>3.3-1 Во время отображения ЗАЩИТА PIN КОДОМ нажмите и держите кнопку RESET в течение 3-х секунд или нажмите и держите кнопку INPUT и ▶ в течение 3-х секунд. Отобразится Введенный Код из 10 цифр.</p> <p>• При отсутствии ввода в течение 5 минут при отображении Введенного Кода проектор отключится.</p> <p>3.3-2 Сообщите Вашему дилеру Введенный Код из 10 цифр. После подтверждения информации регистрации Вам будет выслан Ваш ПАРОЛЬ.</p>

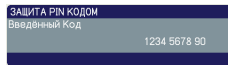
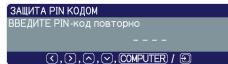

(продолжение на следующей странице)

Меню ОПЦИИ (продолжение)

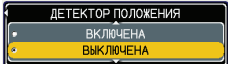
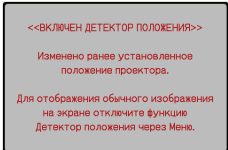
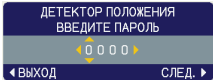
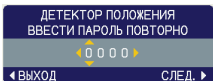
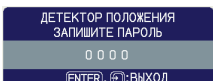
название пункта	описание
<p>ЗАЩИТА (продолжение)</p>	<p>4. Использование функции ДЕТЕКТОР ПОЛОЖЕНИЯ При включенной функции ДЕТЕКТОР ПОЛОЖЕНИЯ и при включении проектора через переключатель питания, возможны следующие реакции.</p> <ul style="list-style-type: none"> • При передвижении или переустановке проектора возможно появление на экране Сигнала ДЕТЕКТОРА ПОЛОЖЕНИЯ, как это показано ниже. • При изменении установок ЗЕРК.ИЗОБР. возможно появление на экране Сигнала ДЕТЕКТОРА ПОЛОЖЕНИЯ, как это показано ниже. • При включенной функции ДЕТЕКТОР ПОЛОЖЕНИЯ запрещена функция настройки трапецеидального искажения. <p>4.1 Включение Функции ДЕТЕКТОР ПОЛОЖЕНИЯ</p> <p>4.1-1 Используйте кнопки ▲/▼ в меню ЗАЩИТА для выбора детектор положения и нажмите ► или кнопку ENTER для отображения меню включена/выключена детектор положения. Выберите ВКЛЮЧЕНА и текущий угол и установки зеркала будут зарегистрированы.</p> <p>• Данная функция может работать некорректно при нестабильности позиции проектора при выборе ВКЛЮЧЕНА.</p> <p>4.1-2 При установке данной функции на ВКЛЮЧЕНА и включении проектора при отличных от прежде зарегистрированных настройках вертикального угла проектора или зеркального изображения происходит отображение Сигнал Детектор положения и проектор не отображает входной сигнал.</p> <p>Для отображение входного сигнала выключите Детектор положения в меню ЗАЩИТА. При отображении Сигнала детектор положения около 5 минут лампа отключается. Данная функция активизируется только если проектор включен после отключения переключателя питания.</p> <p>4.2 Установка ПАРОЛЯ ДЕТЕКТОР ПОЛОЖЕНИЯ</p> <p>4.2-1 Для выбора ДЕТЕКТОР ПОЛОЖЕНИЯ в меню используйте кнопки ▲/▼ в меню ЗАЩИТА и нажмите кнопку ► или ENTER для отображения меню включена/выключена ДЕТЕКТОР ПОЛОЖЕНИЯ.</p> <p>4.2-2 Для выбора ВКЛЮЧЕНА используйте кнопки ▲/▼ в меню включена/выключена детектор положения. Отобразится ОКНО ВВЕДИТЕ ПАРОЛЬ (малое).</p> <p>4.2-3 Для ввода ПАРОЛЯ используйте кнопки ▲/▼/◀/▶. Переместите курсор в правую часть ОКНО ВВЕСТИ ПАРОЛЬ (малое), нажмите кнопку ► для отображения ОКНО ПРОВЕРЬТЕ ПАРОЛЬ и введите тот же самый ПАРОЛЬ.</p> <p>4.2-4 Переместите курсор в правую часть ОКНО ПРОВЕРЬТЕ ПАРОЛЬ и нажмите кнопку ► для отображения ПАРОЛЯ в течение 20 секунд. В течение данного времени запишите ПАРОЛЬ.</p> <p>Нажмите на кнопку ENTER для возврата к меню включения/выключения Детектор положения.</p> <ul style="list-style-type: none"> • Не забывайте Ваш ПАРОЛЬ ДЕТЕКТОР ПОЛОЖЕНИЯ.
	    

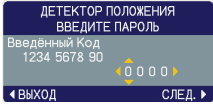

(продолжение на следующей странице)

Меню ОПЦИИ (продолжение)

название пункта	описание
<p>ЗАЩИТА (продолжение)</p>	<p>4.3 Отключение ДЕТЕКТОР ПОЛОЖЕНИЯ.</p>
	<p>4.3-1 Для отображения меню включена/выключена ДЕТЕКТОР ПОЛОЖЕНИЯ следуйте процедурам в 4.1-1.</p>
	<p>4.3-2 Выберите ВЫКЛЮЧЕНА для отображения ОКНО ВВЕДИТЕ ПАРОЛЬ (большое). Введите зарегистрированный ПАРОЛЬ и экран вернется к меню включена/выключена ДЕТЕКТОР ПОЛОЖЕНИЯ. При вводе некорректного ПАРОЛЯ меню ввода закрывается. При необходимости повторите процесс с 4.3-1.</p>
	<p>4.4 Если Вы забыли ПАРОЛЬ</p>
<p>4.4-1 Для отображения меню включена/выключена ДЕТЕКТОР ПОЛОЖЕНИЯ следуйте процедурам в 2.1-1.</p>	
<p>4.4-2 Выберите ВЫКЛЮЧЕНА для отображения ОКНО ВВЕДИТЕ ПАРОЛЬ (большое). В ОКНЕ отобразится Введенный Код из 10-ти цифр.</p>	
<p>4.4-3 Сообщите Вашему дилеру Введенный Код из 10 цифр. После подтверждения информации регистрации Вам будет выслан Ваш ПАРОЛЬ.</p>	

(продолжение на следующей странице)

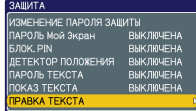
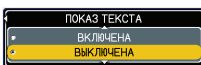
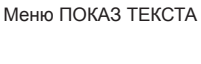
Меню ОПЦИИ (продолжение)

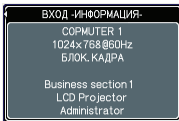
название пункта	описание
<p>ЗАЩИТА (продолжение)</p>	<p>5. Использование функции ПАРОЛЬ ТЕКСТА Эта функция позволяет выводить пользовательский текст (ТЕКСТ) на экране ЗАПУСК и ВХОД-ИНФОРМАЦИЯ. Во избежание переаписи текста его можно защитить паролем.</p> <p>5.1 Правка текста ТЕКСТ</p> <p>(1) С помощью кнопок ▲/▼ в меню ЗАЩИТА выберите ПРАВКА ТЕКСТА и нажмите кнопку ►. Откроется диалоговое окно ПРАВКА ТЕКСТА.</p>  <p>(2) Текущий текст ТЕКСТ будет отображаться в первых трех строках. Если текст еще не был введен, строки будут пустыми. С помощью кнопок ▲/▼/◀/▶ и кнопка ENTER или INPUT выберите и введите символы. Кнопка RESET позволяет стирать по одному символу. Кроме того, если переместить курсор на экране на пункт СТЕРЕТЬ или УБРАТЬ ВСЕ и нажать кнопку ENTER или INPUT, то будет удален 1 символ или все символы соответственно. Текст ТЕКСТ может содержать до 24 символов в каждой строке.</p> <p>(3) Для изменения уже вставленного символа нажмите кнопку ▲/▼ для перемещения курсора в первую из трех строк и воспользуйтесь кнопками ◀/▶ для перемещения курсора на символ, который необходимо изменить. После нажатия кнопки ENTER или INPUT символ будет выбран. Далее следуйте процедуре, описанной в пункте (2) выше.</p> <p>(4) Для завершения ввода текста переместите курсор на пункт СОХРАНИТЬ на экране и нажмите кнопку ENTER или INPUT.</p> <ul style="list-style-type: none"> • Функция ПРАВКА ТЕКСТА доступна только в случае, когда для параметра ПАРОЛЬ ТЕКСТА выбрана установка ВКЛЮЧЕН.
	<p>5.2 Показ текста ТЕКСТ</p> <p>(1) С помощью кнопок ▲/▼ в меню ЗАЩИТА выберите меню ПОКАЗ ТЕКСТА, а затем нажмите кнопку ►, чтобы открыть меню ПОКАЗ ТЕКСТА.</p>  <p>Меню ПОКАЗ ТЕКСТА</p> <p>(2) С помощью кнопок ▲/▼ в меню ПОКАЗ ТЕКСТА выберите включение или выключение показа текста.</p> <p>ВКЛЮЧЕНА ⇔ ВЫКЛЮЧЕНА</p>  <p>Если этот параметр установлен во ВКЛЮЧЕНА, на экране ЗАПУСК будет отображаться текст ТЕКСТ. Вне зависимости от установки текст ТЕКСТ будет отображаться в окне ВХОД-ИНФОРМАЦИЯ- при выборе пункта ИНФОРМАЦИЯ в меню СЕРВИС.</p>  <ul style="list-style-type: none"> • Эта функция доступна, только если параметр ПАРОЛЬ ТЕКСТА установлен в ВЫКЛЮЧЕНА. 

(продолжение на следующей странице)

Меню ОПЦИИ (продолжение)

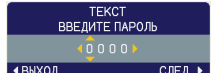
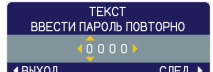
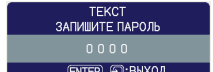
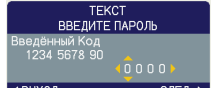
название пункта	описание	
<p>ЗАЩИТА (продолжение)</p>	<p>5.3 Включение функции ПАРОЛЬ ТЕКСТА</p>	
	<p>Функция ПАРОЛЬ ТЕКСТА позволяет предотвратить перезапись текста ТЕКСТ.</p>	
	<p>5.3-1 Включение функции ПАРОЛЬ ТЕКСТА</p>	
	<p>(1) С помощью кнопок ▲/▼ в меню ЗАЩИТА выберите меню ПАРОЛЬ ТЕКСТА и нажмите кнопку ►, чтобы открыть меню ПАРОЛЬ ТЕКСТА.</p>	 <p>ПАРОЛЬ ТЕКСТА</p>
	<p>5.3-2 Установка пароля ПАРОЛЬ ТЕКСТА</p>	
<p>(1) Откройте меню ПАРОЛЬ ТЕКСТА с помощью процедуры из пункта 5.3-1.</p>	<p>Диалоговое окно ВВЕДИТЕ ПАРОЛЬ (маленькое)</p>	
<p>(2) С помощью кнопок ▲/▼ в меню ПАРОЛЬ ТЕКСТА выберите ВКЛЮЧЕН. Появится диалоговое окно ВВЕДИТЕ ПАРОЛЬ (маленькое).</p>		
<p>(3) С помощью кнопок ▲/▼/◀/▶ введите ПАРОЛЬ. Переместите курсор в правую часть окна ВВЕДИТЕ ПАРОЛЬ (маленького) и нажмите кнопку ►, чтобы открыть окно ВВЕСТИ ПАРОЛЬ ПОВТОРНО. Повторно введите тот же пароль.</p>	<p>Диалоговое окно ВВЕСТИ ПАРОЛЬ ПОВТОРНО</p>	
<p>(4) Переместите курсор в правую часть окна ВВЕСТИ ПАРОЛЬ ПОВТОРНО и нажмите кнопку ►, чтобы вывести ПАРОЛЬ примерно на 20 секунд. Запомните ПАРОЛЬ в течение этого времени.</p>		
<p>При нажатии кнопки ENTER на пульте дистанционного управления или кнопки INPUT на проекторе проектор возвращается к меню ПАРОЛЬ ТЕКСТА. Если ПАРОЛЬ установлен для теста ТЕКСТ:</p>	<p>Диалоговое окно ЗАПИШИТЕ ПАРОЛЬ</p>	
<ul style="list-style-type: none"> • Меню ПОКАЗ ТЕКСТА, которое позволяет запретить изменение установок функции ПОКАЗ ТЕКСТА, будет недоступно. • Меню ПРАВКА ТЕКСТА, которое позволяет перезаписать текст ТЕКСТ, будет недоступно. 		
<p>5.3-3 Отключение функции ПАРОЛЬ ТЕКСТА</p>		
<p>(1) Выполните процедуру из пункта 5.3-1, чтобы открыть меню ПАРОЛЬ ТЕКСТА.</p>		
<p>(2) Для открытия диалогового окна ВВЕДИТЕ ПАРОЛЬ (большого) выберите установку ВЫКЛЮЧЕНА. Введите зарегистрированный ПАРОЛЬ и экран вернется к меню ПАРОЛЬ ТЕКСТА.</p>		
<p>При вводе неправильного пароля меню закроется. В случае необходимости повторите процедуры из пунктов 5.3-3(1)</p>	<p>Диалоговое окно ВВЕДИТЕ ПАРОЛЬ (большое)</p>	
<p>5.3.4 Если вы забыли ПАРОЛЬ.</p>		
<p>(1) Следуйте процедуре из пункта 5.3-1, чтобы открыть меню ПАРОЛЬ ТЕКСТА.</p>		
<p>(2) Для открытия диалогового окна ВВЕДИТЕ ПАРОЛЬ (большого) выберите ВЫКЛЮЧЕНА. В диалоговом окне будет находиться 10-значный код запроса.</p>		
<p>(3) Свяжитесь с дилером и сообщите ему этот 10-значный код запроса. Ваш ПАРОЛЬ будет отправлен вам после подтверждения вашей регистрационной информации.</p>		

Меню С.С. (субтитры)

Параметры субтитров можно изменить с помощью меню С.С. в подробном меню. Выберите пункт для изменения с помощью кнопок ▲/▼.

• С.С. (субтитры) – это функция, которая позволяет отображать текст или диалог звуковой части видео, файлов и презентаций или других звуков. Для реализации данной функции необходимо наличие источника видео формата NTSC или формата компонентного видео 525i (480i), который поддерживает функцию С.С.

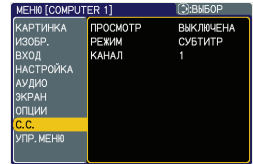

название пункта	описание
ПРОСМОТР	<p>С помощью кнопок ▲/▼ выберите одну из следующих установок параметра ПРОСМОТР меню субтитров.</p> <p>ВЫКЛЮЧЕНА ⇔ ВКЛЮЧЕНА ⇔ АВТО</p> <p>ПРОСМОТР</p> <ul style="list-style-type: none"> АВТО ВКЛЮЧЕНА ВЫКЛЮЧЕНА <p>ВЫКЛЮЧЕНА: Субтитры выключены ВКЛЮЧЕНА: Субтитры включены АВТО: Субтитры автоматически отображаются при отключении звука.</p> <ul style="list-style-type: none"> • Субтитры не отображаются при отображении экранного меню. • Субтитры предназначены для отображения текста диалогов, рассказов и/или звуковых эффектов телевизионных программ или других источников видеоизображения. Наличие субтитров зависит от вещательной организации и/или содержания. • В зависимости от оборудования и источника сигнала субтитры могут отображаться неправильно. В таком случае выключите функцию субтитров.
РЕЖИМ	<p>С помощью кнопок ▲/▼ выберите одну из следующих установок параметра РЕЖИМ меню субтитров.</p> <p>СУБТИТР ⇔ ТЕКСТ</p> <p>РЕЖИМ</p> <ul style="list-style-type: none"> СУБТИТР ТЕКСТ <p>СУБТИТР: Отобразить субтитры ТЕКСТ: Отобразить текстовые данные, которые представляют собой такую дополнительную информацию как новости или гид по телепрограммам. Эта информация занимает весь экран. Не все программы с субтитрами предусматривают текстовую информацию.</p>
КАНАЛ	<p>С помощью кнопок ▲/▼ выберите одну из следующих установок параметра КАНАЛ меню субтитров.</p> <p>1 ⇔ 2 ⇔ 3 ⇔ 4</p> <p>1: Канал 1, основной канал /язык 2: Канал 2 3: Канал 3 4: Канал 4</p> <p>Данные канала могут варьироваться в зависимости от содержимого. Некоторые каналы могут использоваться для вспомогательного языка или быть пустыми.</p>

Техническое обслуживание

Лампа

Лампа обладает определенным сроком службы. Использование лампы долгое время может привести к потемнению изображения или ухудшению тона цвета. Каждая лампа имеет разный срок эксплуатации, и некоторые лампы могут лопнуть или сгореть вскоре после начала использования. Рекомендуется подготовка новой лампы и ее ранняя замена. Свяжитесь с Дилером и закажите новую лампу номер.

Типовой номер : RLC-039 (DT00821)

Замена лампы

1. Отключите проектор, выньте вилку из розетки. Дайте остыть лампе минимум в течение 45 минут.
2. Приготовьте новую лампу. В случае, если проектор установлен на потолке, или в случае, если лампа повреждена, попросите вашего дилера заменить лампу.

Самостоятельная замена лампы

3. Освободите болты (отмечены стрелкой) крышки лампы и сдвиньте крышку лампы для ее снятия.
4. Освободите 2 болта (отмечены стрелкой) лампы и медленно вытащите лампу за ручка.

Процесс удаления лампы можно упростить путем удаления лампы по направлению к панели управления на проекторе.

5. Вставьте новую лампу и крепко закрутите 2 болта лампы, которые были откручены раньше. Закрутите болт ①, затем болт ②.
6. Вставьте на место крышку лампы и крепко закрепите болт крышки лампы.
7. Включите проектор и переустановите таймер лампы при помощи функции СРОК ЛАМПА в меню ОПЦИИ..

- (1) Нажмите кнопку MENU для отображения меню.
- (2) Направьте при помощи кнопок ▼/▲ в меню на «В подробн. Меню...», а затем нажмите кнопку ►.
- (3) Направьте при помощи кнопок ▼/▲ в меню на «ОПЦИИ» в левой колонке, а затем нажмите кнопку ►.
- (4) Направьте при помощи кнопок ▼/▲ в меню на «ОПЦИИ» в левой колонке, а затем нажмите кнопку ►.
- (5) Нажмите кнопку ▲ для выбора «СБРОС» в диалоговом окне. Происходит переустановка СРОК ЛАМПА.

Крышка лампы

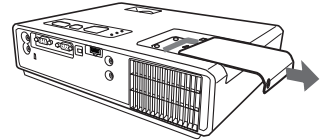
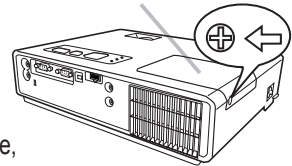

Ручка

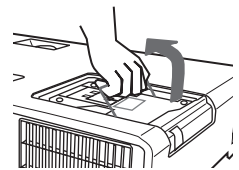
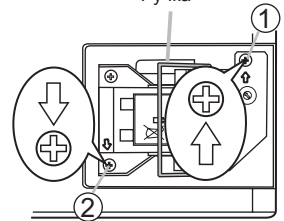

⚠ ВНИМАНИЕ. ► Во время удаления лампы не прикасайтесь к внутренним частям проектора.

ПРИМЕЧАНИЕ. • Пожалуйста, переустанавливайте время лампы только после замены лампы для правильного отображения информации о лампе.

Лампа (продолжение)

Предупреждение о лампе

 **ВЫСОКОЕ НАПРЯЖЕНИЕ**  **ВЫСОКАЯ ТЕМПЕРАТУРА**  **ВЫСОКОЕ ДАВЛЕНИЕ**

⚠ ПРЕДУПРЕЖДЕНИЕ. ► В данном проекторе используется ртутная стеклянная лампа высокого напряжением. Лампа может лопнуть с громким звуком или перегореть от сотрясения или от нанесения царапин, а также если лампа находится в руках в горячем состоянии или если используется сверх нормы. Каждая лампа имеет разный срок эксплуатации, и некоторые лампы могут лопнуть или сгореть вскоре после начала использования. Кроме этого, если лампа лопнет, есть вероятность попадания осколков стекла в корпус для лампы, а также утечки газа ртутной трубки через вентиляционное отверстие проектора.

► **Утилизация лампы:** Данный прибор содержит ртутную лампу; не помещайте ее в обычный мусор. Производите утилизацию в соответствии с законами об охране окружающей среды.

- Для более подробной информации смотрите www.lamprecycle.org (в США).
- Для утилизации свяжитесь с местными правительственными органами или обращайтесь на www.eiae.org (в США) или www.epsc.ca (в Канаде).

Для более подробной информации свяжитесь с Дилером.



Выньте
шнур
питания из
розетки

- Если лампа перегорит (при этом будет слышен громкий хлопок), выньте шнур питания из розетки и запросите новую лампу у местного Дилера для замены. Осколки стекла могут привести к повреждению внутренней части проектора или ранению во время обслуживания, поэтому не пытайтесь очистить проектор или заменить лампу самостоятельно.
- Если лампа перегорит (при этом будет слышен громкий хлопок), тщательно проветрите помещение и следите за тем, чтобы не вдохнуть газ, выходящий из вентиляционных отверстий проектора, а также за тем, чтобы он не попал в глаза и рот.
- Перед заменой лампы убедитесь в том, что проектор выключен и отсоединен от источника питания, затем подождите минимум 45 минут для того, чтобы лампа полностью остыла. Попытки заменить не полностью остывшую лампу могут привести к получению ожогов или к повреждению лампы.



- Никогда не отвинчивайте болты, кроме тех, которые указаны стрелкой.
- Не открывайте крышку лампы, если проектор подвешен на потолке. Это очень опасно, так как осколки лопнувшей лампы высыпаются наружу при открытии. Кроме этого, работать на высоте опасно, поэтому попросите Вышнего Дилера заменить лампу, даже если колба не разбилась.
- Не пользуйтесь проектором при открытой крышке. При смене лампы убедитесь, что болты крепко закручены. Слабо зафиксированные болты могут привести к повреждению или травме.



- Используйте только специальную лампу.
- Если лампа перегорела вскоре после начала эксплуатации, кроме лампы причиной могут быть проблемы, связанные с электричеством. В данном случае свяжитесь с Дилером или представителем службы сервиса.
- Обращайтесь с осторожностью: тряска и царапины могут быть причиной взрыва лампы во время эксплуатации.
- Использование лампы долгое время может привести к ее потемнению, незагоранию или взрыву. В случае, если изображение тусклое или цветовой тон слабый, пожалуйста, замените лампу как можно быстрее. Не используйте старые (использованные) лампы; это может быть причиной поломки.

Воздушный Фильтр

Производите периодическую проверку и очистку воздушного фильтра. В случае, если индикатор или сообщение предупреждает об очистке воздушного фильтра, произведите очистку как можно быстрее. При повреждении или чрезмерном загрязнении воздушного фильтра замените его. Дилером и сообщите ему номер типа воздушного фильтра.

При замене лампы также замените воздушный фильтр. Вместе с лампой для замены Вы получите воздушный фильтр соответствующих параметров.

Очистка воздушного фильтра

1. Отключите проектор и вытащите вилку из источника питания. Дайте проектору достаточно охладиться.
2. Используйте пылесос для очистки фильтра и области вокруг фильтра.
3. Придерживайте проектор одной рукой, а другой передвигайте крышку фильтра по направлению, указанному стрелкой.
4. Для очистки вентиляционных отверстий проектора используйте пылесос. Для очистки воздушного фильтра, установленного на крышке фильтра также используйте пылесос с другой стороны крышки фильтра. При повреждении или чрезмерном загрязнении воздушного фильтра замените его. После установки воздушного фильтра следите, чтобы вырезанная в виде полумесяца часть фильтра была расположена на выпуклой части крышки фильтра.
5. Установите устройство фильтра обратно в проектор.
6. Включите проектор и переустановите таймер фильтра с помощью функции СРОК ФИЛЬТР в УПР. МЕНЮ.
 - (1) Нажмите кнопку MENU для отображения меню.
 - (2) Направьте указатель на «СРОК ФИЛЬТР» с помощью кнопки ▼/▲, затем нажмите кнопку ► Появится диалоговое окно.
 - (3) Нажмите кнопку ▲ для выбора «СБРОС» в диалоговом окне. Это позволит переустановить таймер фильтра.



Воздушный фильтр установлен на обратной стороне

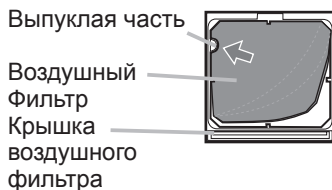

⚠ ПРЕДУПРЕЖДЕНИЕ. ► Перед уходом за воздушным фильтром убедитесь в отключении шнура питания и позвольте проектору достаточно охладиться.

► Используйте только воздушный фильтр указанных параметров. Не используйте проектор без воздушного фильтра или без крышки фильтра. Это может стать причиной пожара или некорректной работы проектора.

► Осуществляйте очистку воздушного фильтра периодически. При засорении воздушного фильтра пылью и т.п. может повышаться внутренняя температура, что может стать причиной пожара, ожога или некорректной работы проектора.

ПРИМЕЧАНИЕ. • Производите переустановку таймера фильтра только после очистки или замены воздушного фильтра с целью корректного отображения в отношении воздушного фильтра.
• Данный проектор может отображать сообщение «ПРОВЕРЬТЕ ПОТОК ВОЗДУХА» или может отключаться для предотвращения повышения внутренней температуры.

Прочее обслуживание

Обслуживание внутренней части проектора

Для обеспечения безопасной работы проектора производите его очистку и проверку один раз в год.

Уход за линзами

При возникновении трещин, загрязнении или потускнении линз, может ухудшаться качество изображения. Осторожно обращайтесь с линзами и тщательно ухаживайте за ними.

1. Выключите проектор и отсоедините шнур питания от сети питания. Убедитесь, что проектор достаточно остыл.
2. После того как убедитесь, что проектор достаточно охладился, осторожно протрите линзы специальной салфеткой для очистки линз, имеющейся в продаже. Не касайтесь линз руками.

Уход за корпусом и пультом дистанционного управления

Некорректное обращение может быть причиной изменения цвета, отслаивания краски и т.п.

1. Выключите проектор и отсоедините шнур питания от сети питания. Убедитесь, что проектор достаточно остыл.
2. После того, как убедитесь в том, что проектор достаточно охладился, слегка протрите марлей или мягкой материей.

При чрезвычайном загрязнении проектора намочите мягкую материю в воде или нейтральном чистящем средстве, растворенном в воде, и нежно протрите, предварительно отжав. Затем мягко протрите сухой мягкой тканью.

⚠ ПРЕДУПРЕЖДЕНИЕ. ► Перед уходом убедитесь в том, что кабель питания отсоединен и позвольте проектору достаточно охладиться. Манипуляции при разогретом проекторе могут привести к ожогу и/или некорректной работе проектора.

► Не пытайтесь очистить внутреннюю часть проектора самостоятельно. Это очень опасно.

► Следите, чтобы проектор не подвергался воздействию влаги и не подвергайте проектор воздействию жидкостей. Это может привести к пожару, электрическому шоку и/или некорректной работе проектора.

- Не помещайте инородные предметы, содержащие жидкость, чистящие средства или химические вещества, возле проектора.
- Не пользуйтесь спреями и аэрозолями.

⚠ ВНИМАНИЕ. ► Пожалуйста, обращайтесь с проектором в соответствии с нижеперечисленными указаниями. Некорректное обращение может быть причиной не только травм, но и изменения цвета, отслаивания краски и т.п.

► Не используйте чистящие средства или химические вещества кроме тех, которые указаны в данном руководстве.

► Не полируйте и не вытирайте поверхность твердыми предметами.

Устранение Неисправностей

При возникновении аномальных явлений немедленно прекратите использование проектора.

⚠ ПРЕДУПРЕЖДЕНИЕ. ► Никогда не используйте проектор при возникновении таких аномальных явлений, как дым, странный запах, слишком резкий звук, наличие поврежденных элементов или кабеля, проникновение жидкостей или инородных предметов и так далее. В данном случае немедленно отсоедините кабель питания от источника питания. После того, как убедитесь в исчезновении дыма или странного запаха, свяжитесь с Вашим дилером или сервисной компанией.

Перед запросом ремонта в связи с возникновением проблем с проектором проверьте следующее и примите рекомендуемые меры.

Если проблема не разрешается, свяжитесь с Вашим дилером или сервисной компанией. Они сообщат Вам о возможности применения условий гарантий.

Соответствующие Сообщения

При возникновении сообщения, проверьте и осуществите действия в соответствии с таблицей ниже. Данные сообщения исчезнут автоматически через несколько минут, но вновь появятся при каждом включении проектора.

Сообщения	Описание
<p>НЕТ ВХОДНОГО СИГНАЛА ***</p>	<p>Нет входного сигнала. Проверьте соединение входного сигнала и состояние источника сигнала.</p>
<p>СИГНАЛ ВНЕ ДИАПАЗОНА *** fH **kHz fV **Hz</p>	<p>Горизонтальная или вертикальная частота входного сигнала находится за пределами ответных параметров. Проверьте технические параметры данного устройства или технические параметры источника сигнала.</p>
<p>НЕСТАБИЛЬНАЯ ЧАСТОТА ВХОДНОГО СИГНАЛА ***</p>	<p>Неподходящий сигнал для входа. Проверьте спецификации Вашего проектора или спецификации источника сигнала.</p>
<p>ПРОВЕРЬТЕ ПОТОК ВОЗДУХА</p>	<p>Повышение внутренней температуры устройства. Пожалуйста, отключите питание и дайте устройству охладиться минимум 20 минут. После этого проверьте следующие пункты и снова включите проектор.</p> <ul style="list-style-type: none"> • Есть ли препятствия потоку воздуха через отверстие? • Загрязнен ли воздушный фильтр? • Превышает ли периферийная температура 35°C. • Если данный индикатор появится повторно после произведения настроек, установите положение ВЫСОКАЯ для СКОРОСТЬ ВЕН в пункте СЕРВИС меню ОПЦИИ.
<p>НАПОМИНАНИЕ ПОСЛЕ ПОСЛЕДНЕЙ ПРОВЕРКИ ФИЛЬТРА ПРОШЛО *** ЧАСОВ ДЛЯ УДАЛЕНИЯ ПРЕДУПРЕДИТЕЛЬНОГО СООБЩЕНИЯ НЕОБХОДИМО ПРОИЗВЕСТИ ТЕХНИЧЕСКОЕ ОБСЛУЖИВАНИЕ ФИЛЬТРА ПЕРЕУСТАНОВИТЕ ТАЙМЕР ФИЛЬТРА ПОДРОБНО СМОТРИТЕ В РУКОВОДСТВЕ</p>	<p>Предупреждение о том, что настал срок очистки фильтра. Пожалуйста, отключите питание и почистите или замените воздушный фильтр согласно описанию «Воздушный фильтр» данного руководства. После проведения манипуляций с фильтром, убедитесь, что таймер фильтра установлен (🔧 54).</p>

Информация об Индикаторных Лампах

При отличных от обычных операций с индикаторами LAMP, TEMP и POWER проверьте и действуйте в соответствии с таблицей ниже.

Индикатор POWER	Индикатор LAMP	Индикатор TEMP	Описание
Горит Оранжевым	Выключен Положение off	Выключен Положение off	Проектор в состоянии режима ожидания. Пожалуйста, обратитесь к разделу «Включение/Отключение Питания»
<i>Мигает</i> Зеленым	Выключен Положение off	Выключен Положение off	Проектор в процессе разогрева. Пожалуйста, подождите.
Горит Зеленым	Выключен Положение off	Выключен Положение off	Проектор во включенном состоянии. Возможно осуществление обычных операций.
<i>Мигает</i> Оранжевым	Выключен Положение off	Выключен Положение off	Проектор в процессе охлаждения. Пожалуйста, подождите.
<i>Мигает</i> Красным	(избирательно)	(избирательно)	Проектор в процессе охлаждения. Обнаружена определенная ошибка. Подождите, пока индикатор POWER перестанет мигать. Затем примите соответствующие меры, используя нижеследующие указания.
Горит Красным или мигает Красным	горит Красным	Выключен Положение off	Лампа не горит, возможно, перегрет внутренний блок. Отключите питание, дайте устройству охладиться минимум 20 минут. После того, как проектор достаточно охладится, проверьте следующие пункты и снова включите питание. • Есть ли препятствия потоку воздуха через отверстие? • Загрязнен ли воздушный фильтр? • Превышает ли периферийная температура 35°C? Если один и тот же индикатор загорается после наладки, пожалуйста, замените лампу согласно описанию в разделе «Лампа».
Горит Красным или мигает Красным	<i>Мигает</i> красным	Выключен Положение off	Неправильно зафиксирована (вставлена) крышка лампы. Отключите питание и подождите минимум 45 минут для охлаждения устройства. После того, как проектор достаточно охладится, убедитесь в прочности присоединения крышки лампы, и снова включите питание. Если данный индикатор загорится повторно после вышеуказанных процедур, обратитесь к Дилеру или сервисной компании.
Горит Красным или мигает Красным	Выключен Положение off	<i>Мигает</i> красным	Не функционирует охлаждающий вентилятор. Отключите питание и подождите минимум 20 минут для охлаждения устройства. После того, как проектор достаточно охладится, убедитесь, что в вентилятор не попали посторонние предметы и т. п. и снова включите питание. Если данный индикатор загорится повторно после вышеуказанных процедур, обратитесь к Дилеру или сервисной компании.

(продолжение на следующей странице)

Информация об индикаторных лампах (продолжение)

Индикатор POWER	Индикатор LAMP	Индикатор TEMP	Описание
Горит Красным или мигает Красным	Выключен Положение off	горит Красным	Есть возможность перегрева внутренней части. Отключите питание, дайте устройству охладиться минимум 20 минут. После того, как проектор достаточно охладится, проверьте следующие пункты и снова включите питание. <ul style="list-style-type: none"> • Есть ли препятствия потоку воздуха через отверстие? • Загрязнен ли воздушный фильтр? • Превышает ли периферийная температура 35°C? Если данный индикатор появится повторно после произведения настроек, установите положение ВЫСОКАЯ для СКОРОСТЬ ВЕН в пункте СЕРВИС меню ОПЦИИ.
Горит Зеленым	Одновременно мигает красным		Наступило время очистки воздушного фильтра. Немедленно выключите питание, почистите или замените воздушный фильтр согласно описанию «Воздушный фильтр». После очистки или замены фильтра обязательно переустановите таймер фильтра. После настройки снова включите питание.
Горит Зеленым	Alternative <i>blinking in Red</i>		Возможно переохлаждение внутренней части проектора. Используйте проектор в пределах температурных параметров (от 5 до 35°C). После осуществления наладки включите питание.

ПРИМЕЧАНИЕ. • При перенагревании внутренней части с целью обеспечения безопасности проектор автоматически выключается. При этом возможно выключение ламп индикаторов. В данном случае отсоедините шнур питания и подождите минимум 45 минут. После того, как проектор достаточно охладится, убедитесь в прочности присоединения лампы и крышки лампы, и снова включите питание.

Выключение проектора

Используйте кнопку перезагрузки только в случае невозможности выключения проектора в обычном порядке (13). Используйте иголку или другой подобный предмет и отсоедините шнур питания. Перед включением подождите минимум 10 минут для достаточного остывания проектора.



Переустановка всех настроек

При затруднениях в исправлении некоторых неправильных установок используйте функцию ЗАВОД. НАСТР. пункта СЕРВИС меню ОПЦИИ (42) для переустановки всех настроек (исключая ЯЗЫК, СРОК ФИЛЬТР, СРОК ЛАМПА, ФИЛЬТР-СООБЩ. и проч.) на первоначальное положение.

Явления, которые могут быть приняты за неисправности устройств

Относительно явлений, связанных с дефектами оборудования, проверьте и действуйте в соответствии в таблице ниже.

Явление	Явления, не являющиеся неисправностью устройства	См.стр.
Питание не подключается	Шнур электропитания не вставлен в розетку. Подсоедините шнур корректно.	10
	Источник питания в ходе эксплуатации был отключен из-за утечки энергии (полное отключение) и пр. Отсоедините шнур питания и позвольте проектору остыть в течение минимум 10 минут, затем снова включите питание.	10, 13
	Отсутствует или неправильно установлены лампа и/или крышка лампы. Выключите проектор и отсоедините шнур питания из розетки питания и позвольте проектору остыть в течение минимум 45 минут. После того, как проектор достаточно охладится, убедитесь в прочности присоединения лампы и крышки лампы, и снова включите питание.	52
Отсутствие звука и изображения	Неправильное подсоединение кабелей сигнала. Подсоедините кабели корректно.	8
	Неправильная работа источника сигнала. Настройте источник сигнала корректно в соответствии с руководством по эксплуатации соответствующего устройства.	–
	Несоответствие настроек переключения входа. Выберите входящий сигнал и исправьте настройки.	14, 15
	Включена функция ПУСТОЙ ЭКР. для изображения и функция ОТКЛ. АВ для звука. Может быть включена функция ОТКЛ. АВ. Информация по выключению функций ОТКЛ. АВ и ПУСТОЙ ЭКР. приведена на следующей странице в пунктах «Отсутствует звук» и «Отсутствует изображение» соответственно	40
Отсутствие звука.	Неправильно подсоединены кабели сигнала. Подсоедините аудио кабели правильно.	8
	Работает функция ПРИГЛУШЕНИЕ ЗВУКА. Восстановите звук путем нажатия на кнопку MUTE или VOLUME на пульте дистанционного управления.	14
	Уровень звука установлен на слишком низкий показатель. Настройте звук на более высокий уровень при помощи функций меню или с помощью пульта дистанционного управления.	14
	Некорректная установка АУДИО. Установите правильно AUDIO в меню НАСТРОЙКА	32
Отсутствие изображения	С линз не снята крышка. Снимите крышку линз.	13
	Неправильное подсоединение кабелей сигнала. Подсоедините кабели корректно.	8

(продолжение на следующей странице)

Явления, которые могут быть приняты за неисправности устройств (продолжение)

Явление	Явления, не являющиеся неисправностью устройства	См.стр.
Отсутствие изображения	Яркость установлена на слишком низкий уровень. Настройте ЯРКОСТЬ на более высокий уровень с помощью функций меню или пульта дистанционного управления.	21, 23
	Компьютер не может правильно опознать проектор как монитор Plug and Play. Удостоверьтесь, что компьютер оснащен функцией определения монитора Plug and Play с помощью другого монитора.	9
	Отображение экрана ПУСТОЙ ЭКР. Нажмите кнопку BLANK на пульте дистанционного управления.	19
Экран видео останавливается.	Работает функция СТОП КАДР. Нажмите кнопку FREEZE для восстановления экрана в нормальное состояние.	19
Блеклые цвета, или низкий цветовой тон	Неправильная настройка цветов. Осуществите настройку цветов путем изменения настроек ЦВЕТ. ТЕМП., ЦВЕТ, НАСЫЩ.ТОНА и/или ЦВЕТ с помощью функций меню.	21, 24, 28
	Неправильная настройка ЦВЕТ. Осуществите настройку ЦВЕТ путем изменения настроек АВТО, RGB, SMPTE240, REC709 или REC601.	28
Изображения выглядят темными	Яркость и/или контраст тустановлены на слишком низкий уровень. Настройте ЯРКОСТЬ и/или КОНТРАСТ на более высокий уровень с помощью функций меню.	21, 23
	Установлена функция ТИХИЙ РЕЖИМ. Выберите НОРМ.РЕЖ. пункта ТИХ.РЕЖ в меню НАСТРОЙКА.	22, 32
	Срок использования лампы подошел к концу. Замените лампу.	52
Изображения выглядят неясными	Неправильная настройка фокуса и/или горизонтальной фазы. Настройте фокус при помощи кольца фокуса и/или ГОР. ФАЗА с помощью функций меню.	16, 27
	Загрязнение или затуманивание линз. Очистите линзы в соответствии с разделом «Уход за линзами»	55

ПРИМЕЧАНИЕ. • На экране могут появляться светлые или темные пятна, что является особенностью характеристик дисплеев на жидких кристаллах и не подразумевает неисправностей устройства.

Технические требования

пункт		спецификации
Название продукта		Жидкокристаллический проектор
Панель на жидких кристаллах	Размер панели	1.5 см (тип 0.59)
	Система привода	TFT с активной матрицей
	Пиксели	1,024,000 пикселей (1280 по горизонтали x 800 по вертикали)
Линза		С переменным фокусным расстоянием F=1.7~1.9 f=19~23 мм
Лампа		190Вт UHP
Звук		1 W x1
Источник питания		AC100~120V/3.4A, AC220~240V/1.7A
Потребляемая мощность		310Вт,
Диапазон температур от		5 до 35°C (рабочий)
Размер		274 (Ш) x 59 (В) x 205 (Г) мм * без учета выступающих деталей. Смотрите ниже.
Вес(масса)		Приблизит. 1.8 кг
Порты		COMPUTER IN1 D-sub 15 pin mini x1 COMPUTER IN2 D-sub 15 pin mini x1 HDMI Разъем HDMI x1 S-VIDEO мини DIN 4 осей x1 VIDEO RCA x1 AUDIO IN Stereo mini x1 AUDIO OUT Stereo mini x1 USB USB-B x1
Дополнительные детали		Лампа: RLC-039 (DT00821) Возд.фильтр: Обращайтесь к Дилеру.

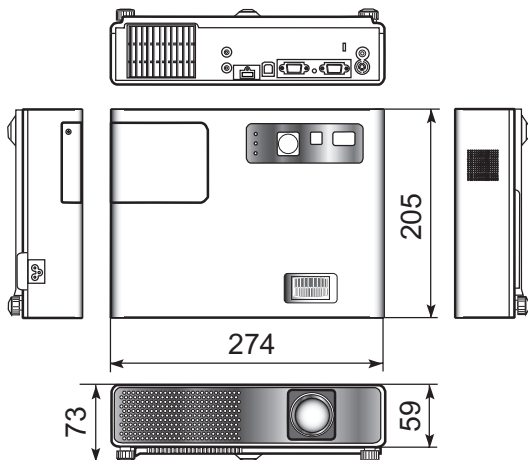

[единица: мм]

Служба поддержки

По вопросам технической поддержки или гарантийного обслуживания обращайтесь к вашему региональному торговому представителю (см. таблицу).

ВНИМАНИЕ: Вы должны указать серийный номер вашего изделия.

Страна или регион	Вебсайт	Телефон
Россия	www.viewsoniceurope.com/ru/	www.viewsoniceurope.com/uk/Support/Calldesk.htm

Ограниченная гарантия

VIEWSONIC® PROJECTOR

Применение гарантии:

Компания ViewSonic гарантирует отсутствие дефектов в материалах и исполнении данного изделия на протяжении гарантийного срока при нормальном использовании изделия. В случае обнаружения дефекта в материалах или исполнении данного изделия в течение гарантийного срока, компания ViewSonic по своему выбору отремонтирует или заменит данное изделие на аналогичное. При замене изделия или его частей может потребоваться повторное производство или переделка его частей или компонентов.

Срок действия гарантии:

Северная и Южная Америка: 3 года на все части, кроме лампы, начиная с даты первой покупки потребителя.

Европа: 3 года на все части, кроме лампы, 1 год на эксплуатацию, 1 год на оригинальную лампу, начиная с даты первой покупки потребителя.

Другие страны и регионы: свяжитесь с местным дилером или местным офисом ViewSonic на счет информации о гарантии.

Гарантия на лампу зависит от условий, проверки и утверждения. Применяется только для установленных ламп производителя.

Все спогательные лампы, купленные отдельно, имеют гарантию 90 дней.

Кто защищен гарантией:

Эта гарантия действительная только для первого покупателя изделия.

Гарантия не применяется:

1. К изделиям с подделанным, измененным или удаленным серийным номером.
2. К изделиям поврежденным, изношенным или не функционирующим в результате:
 - a. Аварии, неправильного, небрежного, злоумышленного или злонамеренного использования; пожара, наводнения, удара молнии и других стихийных бедствий, неразрешенной модификации изделия или несоблюдения инструкций производителя.
 - b. Ремонта или попытки ремонта лицами, не имеющими разрешения от компании ViewSonic.
 - c. Порчи изделия при транспортировке.
 - d. Установки, монтажа или демонтажа изделия.
 - e. Внешних причин, например колебаний напряжения или отключения напряжения в электросети.
 - f. Использования устройств или комплектующих, с характеристиками не отвечающими спецификациям ViewSonic.
 - g. Естественного износа или старения.
 - h. Других причин, не являющихся дефектом изделия.
3. К изделиям, показывающим “остаточное изображение” (“image burn-in”) в результате длительного отображения одного и того же изображения.
4. К расходам на установку, настройку, монтаж и демонтаж.

Как получить техническое обслуживание:

1. Для получения сведений о гарантийном обслуживании обращайтесь в Службу технической поддержки ViewSonic (см. раздел “Customer Support”). От вас потребуется предоставить серийный номер изделия.
2. Для получения гарантийного обслуживания вы должны предоставить: (а) квитанцию о первичной покупке изделия с датой продажи, (b) ваше имя и фамилию, (c) ваш адрес, (d) описание проблемы, (e) серийный номер изделия.
3. Принесите или отправьте изделия (с предварительно оплаченной доставкой) в авторизованный сервисный центр компании ViewSonic или в компанию ViewSonic.
4. Для получения дополнительных сведений о ближайшем сервисном центре компании ViewSonic обращайтесь в компанию ViewSonic.

Отказ от подразумеваемых гарантий:

Производитель не дает никаких гарантий и отказывается от любых явно выраженных или подразумеваемых гарантий, не упомянутых в этом гарантийном документе, включая какие-либо гарантии относительно его коммерческой ценности или пригодности для каких-либо конкретных целей.

Отсутствие ответственности за ущерб:

Ответственность компании ViewSonic не может превышать стоимости ремонта или замены изделия. Компания ViewSonic не несет ответственности за:

1. любой ущерб собственности, вызванный какими-либо дефектами изделия, неудобство, потерю нематериальных активов, потерю времени, потерю доходов или прибыли, ущерб деловой репутации, потерю отношений с деловыми партнерами, и другие коммерческие убытки, даже в случае предварительного уведомления о возможности таких убытков или ущерба.
2. Любые другие убытки, включая намеренные, случайные, косвенные и иные убытки.
3. Убытки, связанные с иском или претензиями к покупателю от любых третьих сторон.

Применяемое право и юрисдикция:

Эта гарантия дает вам определенные юридические права, а также другие права, объем которых может быть различным в разных странах. некоторые государства не признают отказа на предоставления подразумеваемых гарантий или исключения преднамеренных и опосредованных убытков, поэтому указанные ограничения могут к вам не применяться.

Продажи за пределами С.Ш.А. и Канады:

Для получения сведений о гарантийном обслуживании и условиях гарантии на изделия компании ViewSonic проданные за пределами С.Ш.А. и Канады обращайтесь в компанию ViewSonic или к региональному торговому представителю компании ViewSonic.

Гарантийный срок на это изделия в континентальном Китае (не включая Гонконг, Макао и Тайвань) Hong Kong, Macao and Taiwan Excluded) определяется условиями гарантии, изложенными в “Карточке гарантийного обслуживания”.

Подробная информация о гарантии для пользователей из Европы и России находится на веб-сайте www.viewsoniceurope.com в разделе Поддержка/Гарантия.



ViewSonic®

Free Manuals Download Website

<http://myh66.com>

<http://usermanuals.us>

<http://www.somanuals.com>

<http://www.4manuals.cc>

<http://www.manual-lib.com>

<http://www.404manual.com>

<http://www.luxmanual.com>

<http://aubethermostatmanual.com>

Golf course search by state

<http://golfingnear.com>

Email search by domain

<http://emailbydomain.com>

Auto manuals search

<http://auto.somanuals.com>

TV manuals search

<http://tv.somanuals.com>