

MODEL

SB4020E-A0-NA

VIZIO

**QUICK
START
GUIDE**

IMPORTANT SAFETY INFORMATION

Your Sound Bar is designed and manufactured to operate within defined design limits, and misuse may result in electric shock or fire. To prevent your Sound Bar from being damaged, the following rules should be observed for its installation, use, and maintenance. Please read the following safety instructions before operating your Sound Bar. Keep these instructions in a safe place for future reference. Please heed all warnings and follow all instructions.

- To reduce the risk of electric shock or component damage, switch off the power before connecting other components to your Sound Bar.
- When moving your Sound Bar from an area of low temperature to an area of high temperature, condensation may form in the housing. Wait before turning on your Sound Bar to avoid causing fire, electric shock, or component damage.
- Never push any object into the slots and openings on your Sound Bar enclosure. Do not place any objects on the top of your Sound Bar. Doing so could short circuit parts causing a fire or electric shock. Never spill liquids on your Sound Bar.
- Your Sound Bar should be operated only from the type of power source indicated on the label on the AC/DC Adapters. If you are not sure of the type of power supplied to your home, consult your dealer or local power company.
- Only power of the marked voltage can be used for your Sound Bar. Any other voltage than the specified voltage may cause fire or electric shock.
- The power cord must be replaced when using different voltage than the voltage specified. For more information, contact your dealer.
- Do not defeat the safety purpose of the grounded plug.
- When connected to a power outlet, power is always flowing into your Sound Bar. To totally disconnect power, unplug the power cord.
- Do not overload power strips and extension cords. Overloading can result in fire or electric shock.
- The wall socket should be located near your Sound Bar and be easily accessible.
- Do not touch the power cord during lightning. To avoid electric shock, avoid handling the power cord during electrical storms.
- Do not attempt to repair or service Sound Bar yourself. Opening or removing the front cover may expose you to high voltages, electric shock, and other hazards. If repair is required, contact your dealer and refer all servicing to qualified service personnel.
- Keep your Sound Bar away from moisture. Do not expose your Sound Bar to rain or moisture. If water penetrates into your Sound Bar, unplug the power cord and contact your dealer. Continuous use in this case may result in fire or electric shock.
- Do not use your Sound Bar if any abnormality occurs. If any smoke or odor becomes apparent, unplug the power cord and contact your dealer immediately. Do not try to repair your Sound Bar yourself.
- Avoid using dropped or damaged appliances. If your Sound Bar is dropped and the housing is damaged, the internal components may function abnormally. Unplug the power cord immediately and contact your dealer for repair. Continued use of your Sound Bar may cause fire or electric shock.
- Do not install your Sound Bar in an area with heavy dust or high humidity. Operating your Sound Bar in environments with heavy dust or high humidity may cause fire or electric shock.
- Ensure that the power cord and any other cables are unplugged before moving your Sound Bar.
- When unplugging your Sound Bar, hold the power plug, not the cord. Pulling on the power cord may damage the wires inside the cord and cause fire or electric shock. When your Sound Bar will not be used for an extended period of time, unplug the power cord.
- To reduce risk of electric shock, do not touch the connector with wet hands.
- Insert the remote control battery in accordance with instructions. Incorrect polarity may cause the battery to leak which can damage the remote control or injure the operator.
- If any of the following occurs, contact the dealer:
 - The power cord fails or frays
 - Liquid sprays or any object drops into your Sound Bar
 - Sound Bar is exposed to rain or other moisture
 - Sound Bar is dropped or damaged in any way
 - The performance of your Sound Bar changes substantially
- Keep your Sound Bar away from moisture. Do not expose your Sound Bar to rain or moisture. If water penetrates into your Sound Bar, unplug the power cord and contact your dealer. Continuous use in this case may result in fire or electric shock.
- Unplug the power cord before cleaning your Sound Bar. Clean only with dry cloth. Do not use a liquid or a spray cleaner on your Sound Bar. Do not use abrasive cleaners.

- Slots and openings in the back and bottom of the cabinet are provided for ventilation. To ensure reliable operation of your Sound Bar and to protect it from overheating, be sure these openings are not blocked or covered. Do not place your Sound Bar in a bookcase or cabinet unless proper ventilation is provided.
- Do not install near any heat sources such as radiators, heat registers, stoves, or other apparatus (including amplifiers) that produce heat.
- Your Sound Bar AC/DC Adapters are equipped with a three-pronged grounded plug (a plug with a third grounding pin). This plug will fit only into a grounded power outlet. This is a safety feature. If your outlet does not accommodate the three-pronged, have an electrician install the correct outlet, or use an adapter to ground your Sound Bar safely.
- Protect the power cord from being walked on or pinched particularly at plugs, convenience receptacles, and the point where they exit from the apparatus.
- Only use attachments/accessories specified by the manufacturer.
- Use only with the cart, stand, tripod, bracket, or table specified by the manufacturer, or sold with the apparatus. When a cart is used, use caution when moving the cart/apparatus combination to avoid injury from tip-over.
- Unplug this apparatus during lightning storms or when unused for long periods of time.
- Refer all servicing to qualified service personnel. Servicing is required when the apparatus has been damaged in any way, such as power-supply cord or plug is damaged, liquid has been spilled or objects have fallen into the apparatus, the apparatus has been exposed to rain or moisture, does not operate normally, or has been dropped.
- To reduce the risk of fire or electric shock, do not expose this apparatus to rain or moisture.
- The Apparatus shall not be exposed to dripping or splashing and that no objects filled with liquids, such as vases, shall be placed on the apparatus.
- The main plug is used as the disconnect device, the disconnect device shall remain readily operable.

WARNING: To reduce the risk of fire or electric shock, do not expose this apparatus to rain or moisture.



Explanation of WARNING symbols:



The lightning flash with arrowhead symbol within an equilateral triangle is intended to alert the user to the presence of not isolated dangerous voltage within the product that may be sufficient magnitude to constitute a risk of shock to persons.



The exclamation point within an equilateral triangle is intended to alert the user to the presence of important operating and servicing instructions in the literature accompanying the appliance.

Important Safety Instructions

1. Read these instructions.
 2. Keep these instructions.
 3. Heed all warnings.
 4. Follow all instructions.
 5. Do not use this apparatus near water.
 6. Clean only with dry cloth
 7. Do not block any ventilation openings.
- Install in accordance with the manufacturer's instructions.



WARNING
DO NOT INGEST BATTERY, CHEMICAL BURN HAZARD

- The remote control supplied with this product contains a coin/button cell battery. If the coin/button cell battery is swallowed, it can cause severe internal burns in just two (2) hours and can lead to death.
- Keep new and used batteries away from children. If the battery compartment does not close securely, stop using the product and keep it away from children.
- If you think batteries might have been swallowed or placed inside any part of the body, seek immediate medical attention.

PACKAGE CONTENTS



Sound Bar



Power Adapter with Cable



Remote Control
with Battery



This Quick Start Guide



Wall Mount Brackets

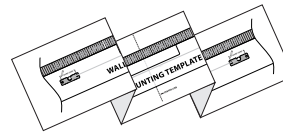

Wall Mount Template



Stereo RCA to 3.5mm
Audio Cable

Cables may vary slightly from those shown.

CONNECTIONS

BOTTOM OF SOUND BAR



Service Port
(For Service Technician Only)

Power Port

Sub Out
(RCA)

Aux Input
(Stereo 3.5mm)

Aux Input
(Stereo RCA)

Optical Input

Located on Side



FIRST-TIME SETUP

1

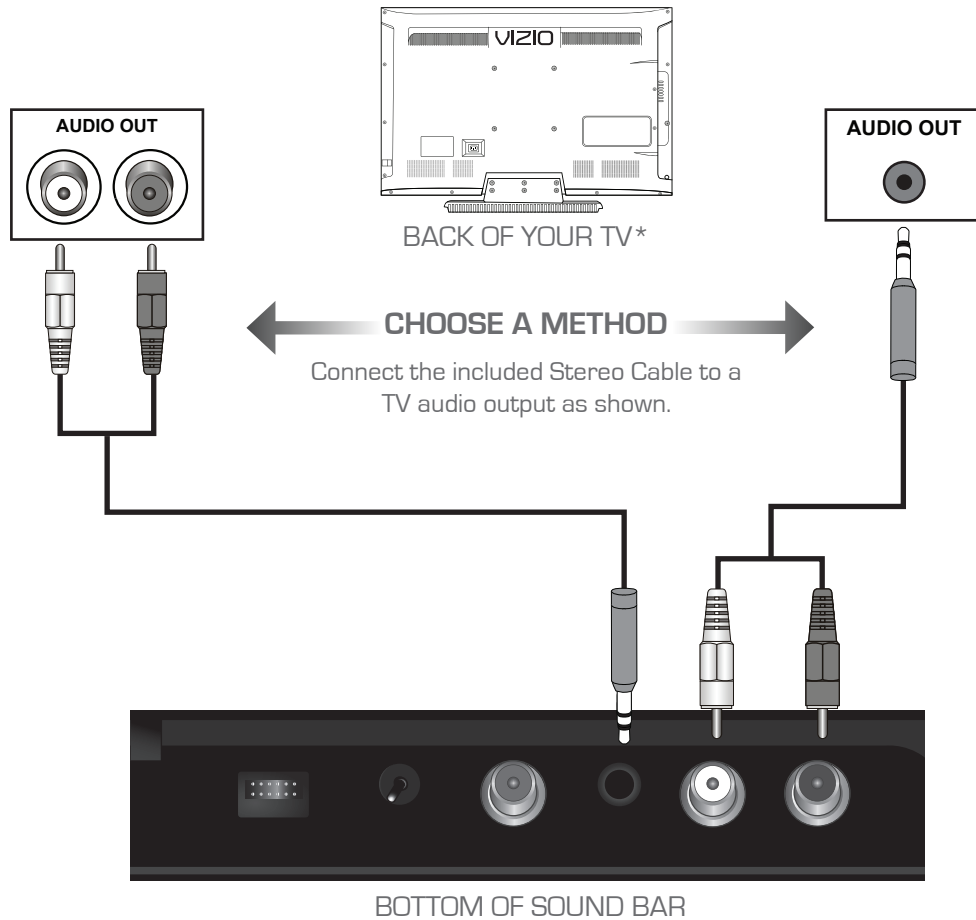

*Not all TVs have the audio outputs shown above. To connect the Sound Bar directly to your other devices (Blu-ray player, game system, etc) see your device's user manual.

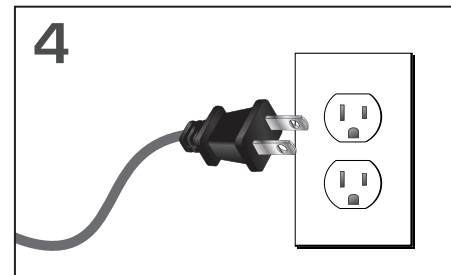
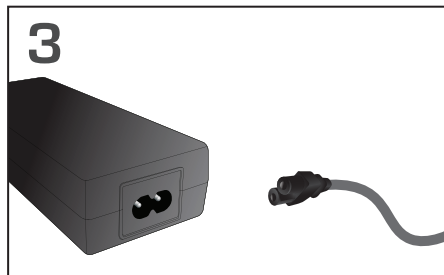
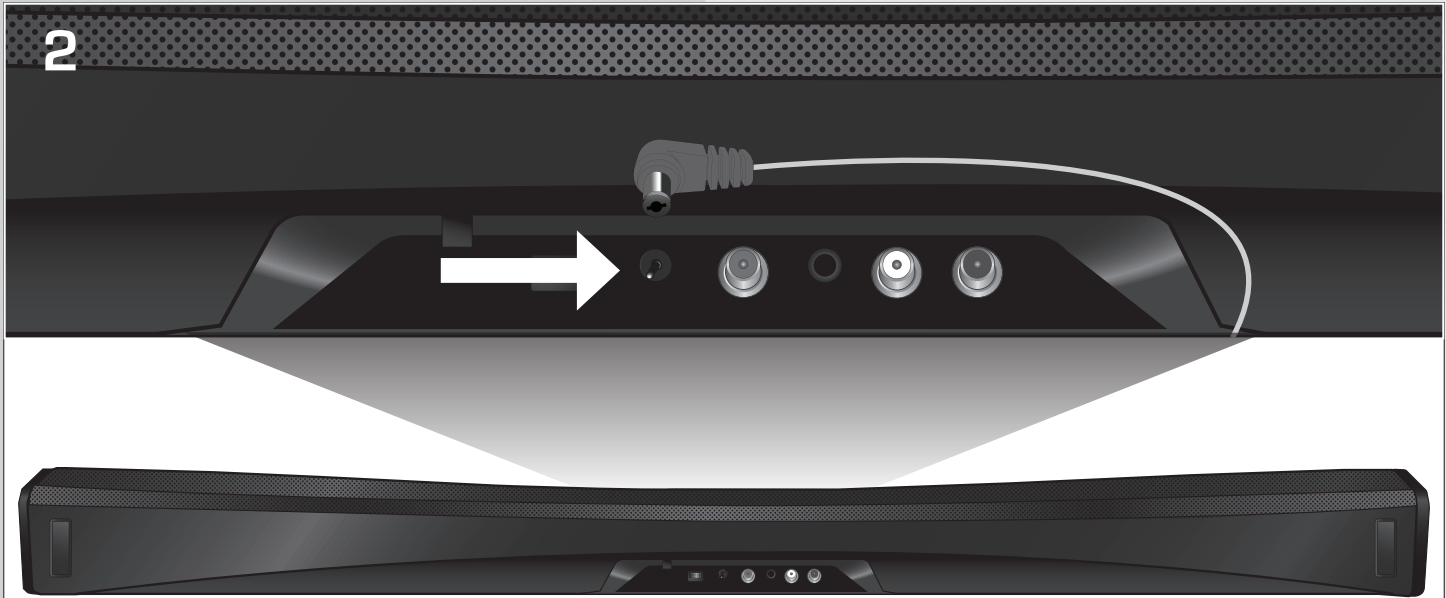

5

Sound Bar is centered
below the TV.

When using the remote,
point it at the center of
the Sound Bar. The
sensor is located there.

For the best surround sound experience, position the Sound Bar as shown.*
The Sound Bar should be close to ear level.

6

Gently pull the plastic tab from the back of the remote control. (The plastic tab can be thrown away)

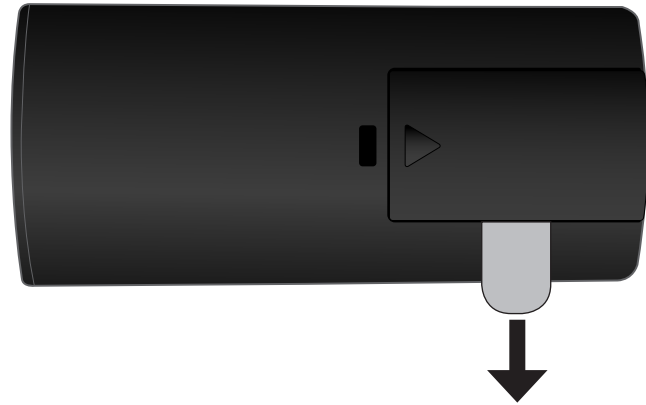

7

Turn your TV on, then press the **Power** button on the remote to turn the Sound Bar on.

Press the **Input** button to cycle through the audio inputs. For example, if you connected your TV to Aux 1, set the Sound Bar to Aux 1.

Setup is complete.



USING THE REMOTE

Power
Press to turn on or off.

Mute
Press to mute.

Sub Volume Down
Press to decrease subwoofer volume.
(When optional SUB Out is used)

SRS TVOL
Press to enable/disable SRS TruVolume.

Input
Press to change input source.

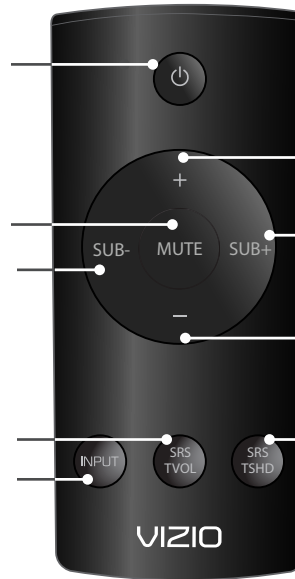

Volume Up
Press to increase volume.

Sub Volume Up
Press to increase subwoofer volume.
(When optional SUB Out is used)

Volume Down
Press to decrease subwoofer volume.

SRS TSHD
Press to enable/disable
SRS TruSurround HD

When using the remote, point it at the center of the Sound Bar. The sensor is located there.

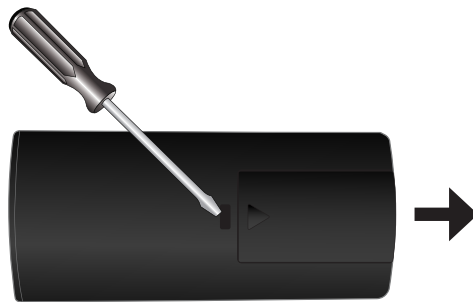

If your remote stops responding, you may need to replace the battery.

To replace the battery, insert a flat-head screwdriver into the slot as shown. Gently push down on the tab, then press and pull downward on the battery cover to open.

INDICATOR LEDS

LED Indicators located here:

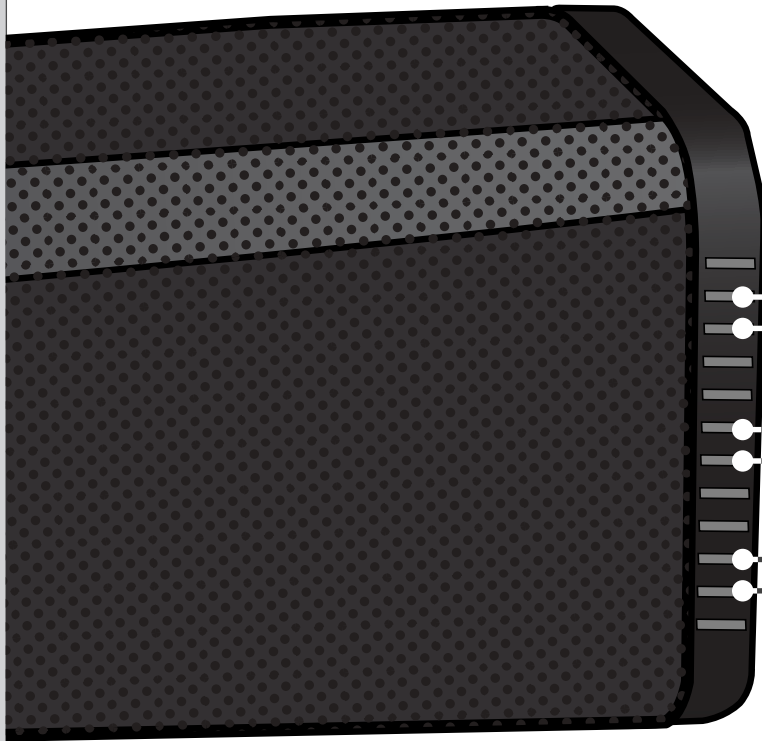

Indicator LEDs flash according to input selection:

Optical Input 3*

AUX Input 2

AUX Input 1

*Rapid flash indicates incompatible source. If there is no sound output, see Help & Troubleshooting page.

INDICATOR LEDS (CONTINUED)

LED Indicators located here:

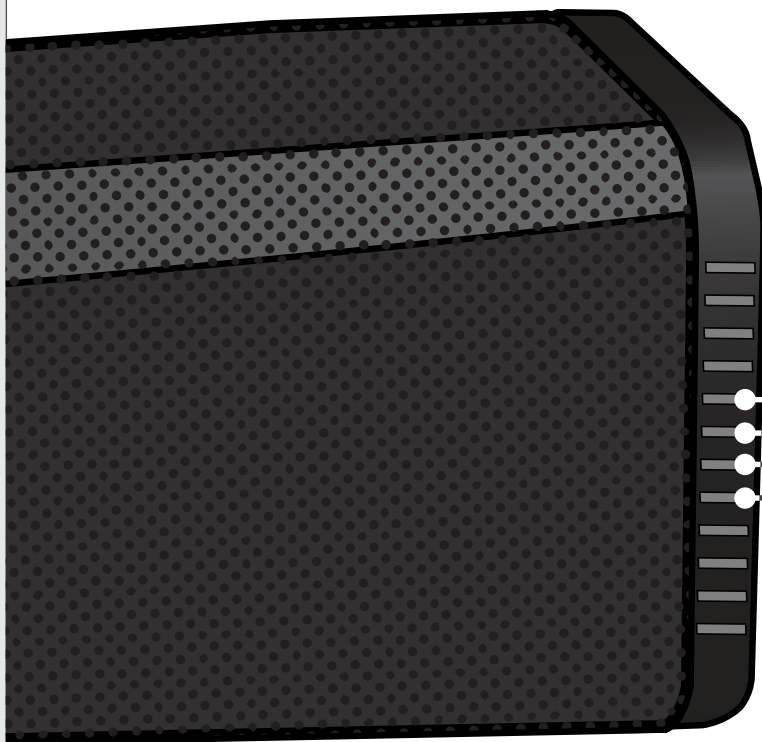

When the four center Indicator LEDs are brightly lit, the selected SRS mode is enabled. When the LEDs are not lit, SRS mode is disabled.

WALL MOUNTING THE SOUND BAR

1

Place the included wall mounting template against the wall under your TV.
Mark the locations of the 4 bracket holes using a pencil.

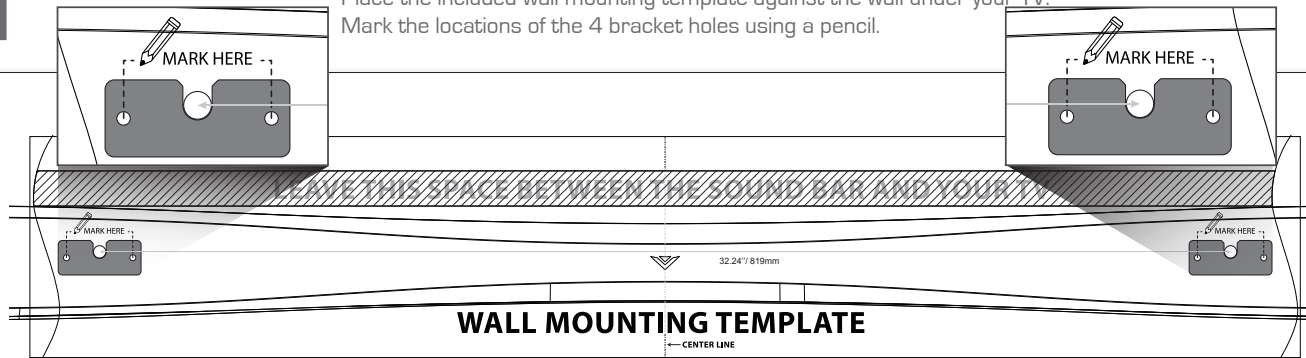

2

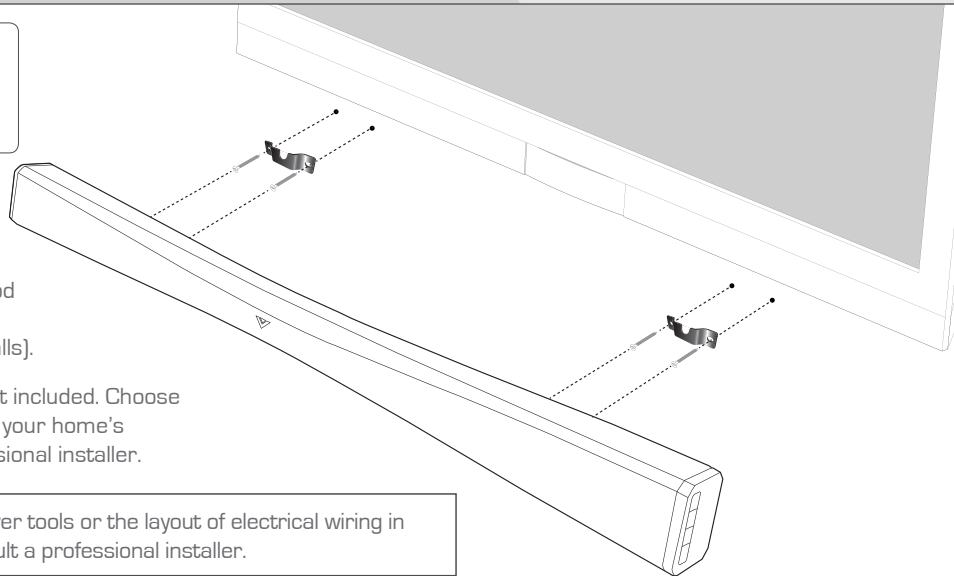

Be sure your screws are attached to wood studs or drywall anchors (for drywall) or concrete anchors (for brick/concrete walls).

Screws for attachment to the wall are not included. Choose the screw type and length appropriate to your home's construction. If in doubt, consult a professional installer.



If you are unfamiliar with power tools or the layout of electrical wiring in the walls of your home, consult a professional installer.

HELP & TROUBLESHOOTING

There is no power.

- Press the POWER button on the remote control or on the top of your Sound Bar.
- Ensure the power cord is securely connected.
- Ensure the light on the power adapter is glowing green.
- Plug a different device into the electrical outlet to verify that the outlet is working correctly.

There is no sound.

- Increase the volume. Press Volume Up on the remote control.
- Press MUTE on the remote to ensure the Sound Bar is not muted.
- Press INPUT on the remote to select a different input source.
- If you are using the 3.5mm output from your TV, be sure that is connected to an audio OUTPUT and not audio INPUT. Some TVs use 3.5mm audio INPUT for devices such as computers.
- Your TV may be set to variable audio output. Confirm that the audio output setting is set to FIXED or STANDARD, not VARIABLE. Consult your TV's user manual for more detailed information.
- If you are using a SPDIF/Optical connection, make sure your TV is set to PCM audio output.

I hear buzzing or humming.

- Ensure all cables and wires are securely connected.
- Connect a different source device (TV, Blu-ray player, etc) to see if the buzzing persists. If it does not, the problem may be with the original device.
- Connect your device to a different input on the Sound Bar.

I want to turn off the auto power down function.

- An "Always-On" mode can be enabled by pressing and holding the Power and Vol - buttons on the Sound Bar for 5 seconds.
- The Bar can be returned to the Auto Power Down mode by pressing and holding the Power and Vol + buttons on the Sound Bar for 5 seconds.

I want to return my Sound Bar to factory settings.

- Press and hold the Input and Vol - buttons on the Sound Bar for 5 seconds to return it to its factory default settings.

ONE-YEAR LIMITED WARRANTY

ON PARTS AND LABOR

Covers units purchased as new in United States and Puerto Rico Only

VIZIO provides a warranty to the original purchaser of a new Product against defects in materials and workmanship for a period of one year of non-commercial usage and ninety (90) days of commercial use. If a Product covered by this warranty is determined to be defective within the warranty period, VIZIO will either repair or replace the Product at its sole option and discretion.

To obtain warranty service, contact VIZIO Technical Support via email: TechSupport@VIZIO.com or via phone at 877 MY VIZIO (877.698.4946) from 6:00AM to 9:00PM Monday through Friday and 8:00AM to 4:00PM Saturday and Sunday, Pacific Time, or visit www.VIZIO.com. PRE-AUTHORIZATION MUST BE OBTAINED BEFORE SENDING ANY PRODUCT TO A VIZIO SERVICE CENTER. Proof of purchase in the form of a purchase receipt or copy thereof is required to show that a Product is within the warranty period.

Parts and Labor

There will be no charge for parts or labor during the warranty period. Replacement parts and Products may be new or recertified at VIZIO's option and sole discretion. Replacement parts and Products are warranted for the remaining portion of the original warranty or for ninety (90) days from warranty service or replacement, whichever is greater.

Type of Service

Defective Products must be sent to a VIZIO service center to obtain warranty service. VIZIO is not responsible for transportation costs to the service center, but VIZIO will cover return shipping to the customer. PRE-AUTHORIZATION IS REQUIRED BEFORE SENDING ANY PRODUCT TO A VIZIO SERVICE CENTER FOR WARRANTY SERVICE.

Product returns to VIZIO's service centers must utilize either the original carton box and shipping material or packaging that affords an equal degree of protection. VIZIO Technical Support will provide instructions for packing and shipping the covered Product to the VIZIO service center.

Limitations and Exclusions

VIZIO's one-year limited warranty only covers defects in materials and workmanship. This warranty does not cover, for example: cosmetic damage, normal wear and tear, improper operation, improper voltage supply or power surges, signal issues, damages from shipping, acts of God, any type of customer misuse, modifications or adjustments, as well as installation and set-up issues or any repairs attempted by anyone other than by a VIZIO authorized service center. Products with unreadable or removed serial numbers, or requiring routine maintenance are not covered. This one year limited warranty does not cover Products sold "AS IS", "FACTORY RECERTIFIED", or by a non-authorized reseller.

THERE ARE NO EXPRESS WARRANTIES OTHER THAN THOSE LISTED OR DESCRIBED ABOVE. ANY IMPLIED WARRANTIES, INCLUDING ANY IMPLIED WARRANTY OF MERCHANTABILITY AND FITNESS FOR A PARTICULAR PURPOSE, SHALL BE LIMITED IN DURATION TO THE PERIOD OF TIME SET FORTH ABOVE. VIZIO'S TOTAL LIABILITY FOR ANY AND ALL LOSSES AND DAMAGES RESULTING FROM ANY CAUSE WHATSOEVER INCLUDING VIZIO'S NEGLIGENCE, ALLEGED DAMAGE, OR DEFECTIVE GOODS, WHETHER SUCH DEFECTS ARE DISCOVERABLE OR LATENT, SHALL IN NO EVENT EXCEED THE PURCHASE PRICE OF THE PRODUCT. VIZIO SHALL NOT BE RESPONSIBLE FOR LOSS OF USE, LOSS OF INFORMATION OR DATA, COMMERCIAL LOSS, LOST REVENUE OR LOST PROFITS, OR OTHER INCIDENTAL OR CONSEQUENTIAL DAMAGES. SOME STATES DO NOT ALLOW LIMITATIONS ON HOW LONG AN IMPLIED WARRANTY LASTS OR THE EXCLUSION OF INCIDENTAL OR CONSEQUENTIAL DAMAGES, SO THE ABOVE LIMITATIONS OR EXCLUSIONS MAY NOT APPLY TO YOU. THIS WARRANTY GIVES YOU SPECIFIC LEGAL RIGHTS, AND YOU MAY ALSO HAVE OTHER RIGHTS, WHICH VARY FROM STATE TO STATE. THIS WARRANTY IS SUBJECT TO CHANGE WITHOUT NOTICE. CHECK www.VIZIO.com FOR THE MOST CURRENT VERSION.

SPECIFICATIONS

Sound Bar: Two 2-3/4" High-Efficiency Full-Range Transducers

Inputs: 1 x 3.5mm Stereo Audio
1 x RCA Stereo Audio Pair
1 x Optical Digital

Sound Pressure Level: 95 dB

Frequency Response (Sound Bar): 90 Hz - 19.5 KHz

Voltage: 110-240 VAC, 50-60 Hz

Dimensions (Sound Bar): 40.72" W x 3.28" H x 2.50" D

Net Weight (Sound Bar): 5.7 lbs

Compliances: UL, FCC, cUL, NRCAN

LEGAL & COMPLIANCE

FCC Class B Radio Interference Statement

NOTE: This equipment has been tested and found to comply with the limits for a Class B digital device, pursuant to Part 15 of the FCC Rules. These limits are designed to provide reasonable protection against harmful interference in a residential installation. This equipment generates, uses and can radiate radio frequency energy, and if not installed and used in accordance with the instructions, may cause harmful interference to radio communications. However, there is no guarantee that interference will not occur in a particular installation. If this equipment does cause harmful interference to radio or television reception, which can be determined by turning the equipment off and on, the user is encouraged to try to correct the interference by one or more of the following measures:

1. Reorient or relocate the receiving antenna.
2. Increase the separation between the equipment and receiver.
3. Connect the equipment into an outlet on a circuit different from that to which the receiver is connected.
4. Consult the dealer or an experienced radio/TV technician for help.

This device complies with Part 15 of the FCC Rules. Operation is subject to the following two conditions: (1) this device may not cause harmful interference, and (2) this device must accept any interference received, including interference that may cause undesired operation.

Notice:

1. The changes or modifications not expressly approved by the party responsible for compliance could void the user's authority to operate the equipment.
2. Shielded interface cables and AC power cord, if any, must be used in order to comply with the emission limits.
3. The manufacturer is not responsible for any radio or TV interference caused by unauthorized modification to this equipment. It is the responsibilities of the user to correct such interference.

RF Exposure Information

This device meets the government's requirements for exposure to radio waves. This device is designed and manufactured not to exceed the emission limits for exposure to radio frequency (RF) energy set by the Federal Communications Commission of the U.S. Government. This device complies with FCC radiation exposure limits set forth for an uncontrolled environment.

IC Statement

Operation is subject to the following two conditions:

1. This device may not cause interference, and
2. This device must accept any interference, including interference that may cause undesired operation of the device.

This Class B digital apparatus complies with Canadian ICES-003.
Cet appareil numérique de la classe B est conforme à la norme NMB-003 du Canada.

IC Radiation Exposure Statement

This equipment complies with IC RSS-102 radiation exposure limits set forth for an uncontrolled environment. This equipment should be installed and operated with minimum distance 20cm between the radiator & your body.

Disposal and Recycling

You must dispose of this product properly, according to local laws and regulations. Because this product contains electronic components and a battery, it must be disposed of separately from household waste. Contact local authorities to learn about disposal and recycling options.



SRS is a trademark of SRS Labs, Inc. SRS technologies are incorporated under license from SRS Labs, Inc.



This product qualifies for ENERGY STAR in the "factory default" setting and this is the setting in which power savings will be achieved. Changing the factory default settings or enabling other features will increase power consumption that could exceed the limits necessary to qualify for ENERGY STAR rating.

DO YOU HAVE QUESTIONS?

LET US HELP!

YOUR PRODUCT INCLUDES FREE LIFETIME TECH SUPPORT

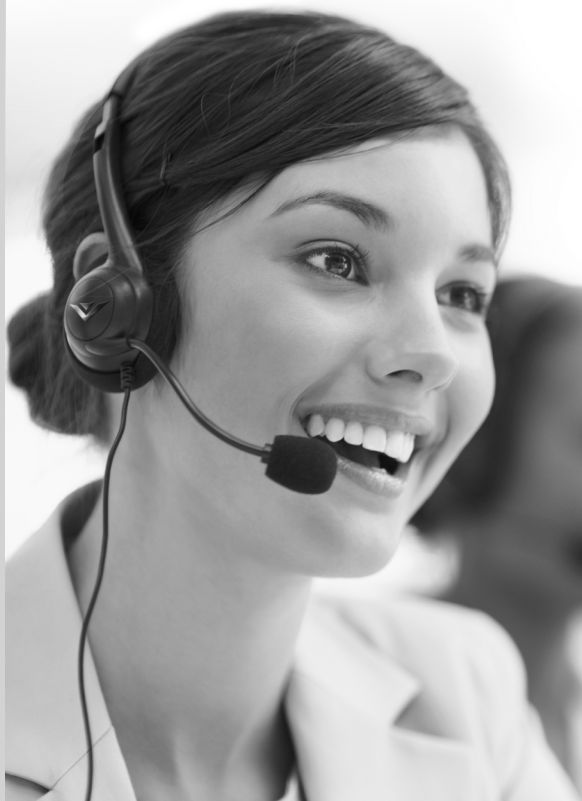

The VIZIO support team is highly trained and is based in the United States.

We can help with:

- New Product Setup
- Connecting Your Devices
- Technical Problems
- And More

Phone: (877) 878-4946 (TOLL-FREE)

Email: techsupport@VIZIO.com

Web: www.VIZIO.com/support

Hours of operation:

Monday - Friday: 5 AM TO 9 PM (PST)

Saturday - Sunday: 8 AM TO 4 PM (PST)

We speak English • Se habla Español • Nous parlons Français

MODÈLE

SB4020E-A0-NA

VIZIO

GUIDE DE DÉMARRAGE RAPIDE

INFORMATIONS DE SÉCURITÉ IMPORTANTES

Votre barre de son est conçue et fabriquée pour fonctionner dans les limites de conception définies, et une mauvaise utilisation peut entraîner un choc électrique ou un incendie. Pour éviter d'endommager votre barre de son, vous devez respecter les règles suivantes pour l'installation, l'utilisation et l'entretien. Veuillez lire les instructions de sécurité suivantes avant de faire fonctionner votre barre de son. Conservez ces instructions dans un lieu sûr en vue d'une référence ultérieure. Respectez tous les avertissements et suivez toutes les instructions.

- Pour réduire le risque de choc électrique ou de dommage à un composant, éteignez l'alimentation avant de connecter d'autres composants à votre barre de son.
- Lors du déplacement de votre barre de son depuis un lieu à basse température vers un lieu à haute température, de la condensation peut se former dans la structure. Attendez avant d'allumer votre barre de son pour éviter de causer un incendie, un choc électrique ou un dommage aux composants.
- Ne poussez jamais d'objets dans les fentes et les ouvertures de la structure de votre barre de son. Ne placez pas d'objets sur le dessus de votre barre de son. Cela pourrait provoquer un court-circuit, engendrant ainsi un incendie ou un choc électrique. Ne renversez pas de liquide sur votre barre de son.
- Votre barre de son ne doit être utilisée qu'avec le type de source d'alimentation indiqué sur l'étiquette des adaptateurs c.a./c.c. Si vous n'êtes pas sûr du type d'alimentation que possède votre domicile, consultez votre détaillant ou votre compagnie d'électricité locale.
- Seule l'alimentation de tension indiquée peut être utilisée avec votre barre de son. Toute autre tension que celle précisée peut causer un incendie ou un choc électrique.
- Le cordon d'alimentation doit être remplacé si vous utilisez une tension différente de celle indiquée. Pour de plus amples renseignements, contactez votre détaillant.
- N'essayez pas de détourner la mesure de sécurité que représente la fiche de mise à la terre.
- Une fois votre appareil branché dans une prise de courant, l'alimentation circule toujours dans votre barre de son. Pour déconnecter entièrement l'alimentation, débranchez le cordon d'alimentation.
- Ne surchargez pas les barres d'alimentation et les rallonges électriques. Une surcharge peut provoquer un incendie ou un choc électrique.
- La prise murale doit être située près de votre barre de son et être facilement accessible.
- Ne touchez pas au cordon d'alimentation en cas d'orage électrique. Pour éviter un choc électrique, ne manipulez pas le cordon d'alimentation pendant un orage électrique.
- Ne tentez pas de réparer ou d'entretenir la barre de son vous-même. En ouvrant ou en retirant le couvercle avant, vous pouvez vous exposer à de hautes tensions, à des chocs électriques ou à d'autres risques. Si une réparation est nécessaire, contactez votre détaillant et confiez l'entretien à un personnel d'entretien qualifié.
- Gardez votre barre de son loin de l'humidité. N'exposez pas votre barre de son à la pluie ou à l'humidité. Si de l'eau pénètre dans votre barre de son, débranchez le cordon d'alimentation et contactez votre détaillant. Une utilisation continue dans cette situation présente un risque d'incendie ou de choc électrique.
- En cas d'anomalie, n'utilisez pas votre barre de son. Si une fumée ou une odeur apparaît, débranchez le cordon d'alimentation et contactez votre détaillant immédiatement. Ne tentez pas de réparer votre barre de son vous-même.
- Évitez d'utiliser des appareils endommagés ou qui ont chuté au sol. Si votre barre de son tombe sur le sol et que la structure est endommagée, il est possible que les composants internes fonctionnent anormalement. Débranchez le cordon d'alimentation immédiatement et contactez votre détaillant pour la réparation. Une utilisation continue de votre barre de son peut provoquer un incendie ou un choc électrique.
- N'installez pas votre barre de son dans un lieu contenant beaucoup de poussière ou d'humidité. Le fonctionnement de votre barre de son dans de tels environnements peut provoquer un incendie ou un choc électrique.
- Assurez-vous que le cordon d'alimentation et tout autre câble sont débranchés avant de déplacer votre barre de son.
- Lorsque vous débranchez votre barre de son, tenez la fiche d'alimentation et non le cordon. Tirer sur le cordon d'alimentation peut endommager les fils à l'intérieur du cordon et provoquer un incendie ou un choc électrique. Lorsque votre barre de son est inutilisée pendant un long moment, débranchez le cordon d'alimentation.
- Pour réduire le risque de choc électrique, ne touchez pas au connecteur avec des mains humides.
- Insérez la pile dans la télécommande selon les instructions. Une mauvaise polarité peut causer une fuite de la pile, ce qui peut endommager la télécommande ou blesser l'utilisateur.
- Si l'une des situations suivantes survient, contactez votre détaillant :
 - Le cordon d'alimentation se brise ou s'effiloche.
 - Du liquide ou tout autre objet tombe sur votre barre de son.
 - La barre de son est exposée à la pluie ou à l'humidité.
 - La barre de son tombe sur le sol ou est endommagée d'une quelconque façon.
 - La performance de votre barre de son change de façon importante.
- Gardez votre barre de son loin de l'humidité. N'exposez pas votre barre de son à la pluie ou à l'humidité. Si de l'eau pénètre dans votre barre de son, débranchez le cordon d'alimentation et contactez votre détaillant. Une utilisation continue dans cette situation présente un risque d'incendie ou de choc électrique.

- Débranchez le cordon d'alimentation avant de nettoyer votre barre de son. Nettoyez à l'aide d'un chiffon sec seulement. N'utilisez pas de nettoyants liquides ou en aérosol sur votre barre de son. N'utilisez pas de nettoyeurs abrasifs.
- Les fentes et les ouvertures au dos et au bas du caisson sont destinées à la ventilation. Pour garantir le fonctionnement fiable de votre barre de son et pour la protéger d'une surchauffe, assurez-vous que ces ouvertures ne sont ni bloquées, ni couvertes. Ne placez pas votre barre de son dans une bibliothèque ou une armoire à moins qu'il y ait une ventilation adéquate.
- Ne l'installez pas près d'une source de chaleur, notamment un radiateur, une bouche de chaleur, un poêle ou tout autre appareil (incluant les amplificateurs) produisant de la chaleur.
- Les adaptateurs c.a./c.c. de votre barre de son sont équipés d'une fiche de mise à la terre à trois broches (une fiche avec une broche de mise à la terre). Cette fiche convient uniquement à une prise d'alimentation mise à la terre. Il s'agit d'une caractéristique de sécurité. Si votre prise ne peut pas recevoir une fiche à trois broches, demandez à un électricien d'installer la bonne prise ou utilisez un adaptateur pour mettre à la terre votre barre de son en toute sécurité.
- Protégez le cordon d'alimentation afin qu'on ne marche pas dessus ou qu'on ne le comprime pas, particulièrement près des prises de courant et de l'endroit d'où il sort de l'appareil.
- Utilisez seulement le matériel ou les accessoires spécifiés par le fabricant.
- Utilisez seulement avec le chariot, le support, le trépied, le dispositif de fixation ou la table indiqués par le fabricant, ou vendus avec l'appareil. Lorsqu'un chariot est utilisé, déplacez avec soin le chariot et l'appareil afin d'éviter les blessures causées par un basculement.
- Débranchez l'appareil en cas d'orage électrique ou quand il n'est pas utilisé pendant de longs moments.
- Consultez un technicien qualifié pour tout entretien. Un entretien est nécessaire lorsque l'appareil a été endommagé de quelque façon que ce soit, notamment lorsque le cordon d'alimentation ou la fiche d'alimentation sont endommagés, lorsque du liquide a été renversé dans l'appareil ou que des objets sont tombés à l'intérieur, lorsque l'appareil a été exposé à la pluie ou à l'humidité, lorsque qu'il ne fonctionne pas normalement ou qu'il a été échappé.
- Pour réduire le risque d'incendie ou de choc électrique, n'exposez pas cet appareil à la pluie ou à l'humidité.
- Cet appareil ne doit pas être exposé à l'égouttement ou aux éclaboussures et aucun objet rempli de liquide, comme un vase, ne doit être placé sur celui-ci.
- La fiche principale est utilisée comme dispositif de sectionnement et ce dispositif de sectionnement doit toujours être facilement accessible.

AVERTISSEMENT : Pour réduire le risque d'incendie ou de choc électrique, n'exposez pas cet appareil à la pluie ou à l'humidité.



Explication des symboles d'AVERTISSEMENT :



Le symbole de l'éclair à l'intérieur d'un triangle équilatéral a pour but d'avertir l'utilisateur de la présence d'une tension dangereuse non isolée à l'intérieur du produit, qui peut être d'un degré suffisant pour constituer un risque de choc électrique.



Le point d'exclamation à l'intérieur d'un triangle équilatéral a pour but d'avertir l'utilisateur que des instructions importantes sur l'utilisation et l'entretien se trouvent dans la documentation fournie avec votre appareil.

Instructions de sécurité importantes

1. Lisez ces instructions.
2. Conservez ces instructions.
3. Tenez compte de tous les avertissements.
4. Respectez toutes les instructions.
5. N'utilisez pas cet appareil près de l'eau.
6. Nettoyez à l'aide d'un chiffon sec seulement.
7. Ne bloquez pas les orifices d'aération.
Installez conformément aux instructions du fabricant.



AVERTISSEMENT
NE PAS INGÉRER LA PILE, RISQUE DE BRÛLURE PAR PRODUITS CHIMIQUES

- La télécommande fournie avec ce produit contient une pile ronde. Si la pile ronde est avalée, cela peut provoquer des brûlures internes en seulement deux (2) heures et causer la mort.
- Gardez les piles usagées et neuves hors de portée des enfants. Si le compartiment des piles ne se ferme pas correctement, arrêtez d'utiliser le produit et gardez-le hors de portée des enfants.
- Si vous pensez que les piles ont été avalées ou se trouvent à l'intérieur d'une partie du corps, obtenez immédiatement de l'aide médicale.

CONTENU DU PAQUET



Barre de son



Adaptateur d'alimentation
avec câble



Télécommande
avec pile



Ce guide de démarrage
rapide



Fixations du support
mural

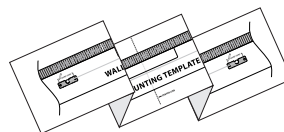

Modèle de support
mural



Câble audio stéréo RCA
pour prise de 3,5 mm

Les câbles peuvent varier légèrement de ceux illustrés.

CONNEXIONS

BAS DE LA BARRE DE SON



PAIRING

SERVICE

Port de service
(Pour le technicien de service
uniquement)

24V 2.5A

Port
d'alimentation

USB

Sortie du
caisson
(RCA)

AUX1

Entrée auxiliaire
(Stéréo 3,5 mm)

R AUX2 L

Entrée auxiliaire
(Stéréo RCA)

Située sur le côté



Entrée optique

PREMIÈRE INSTALLATION

1

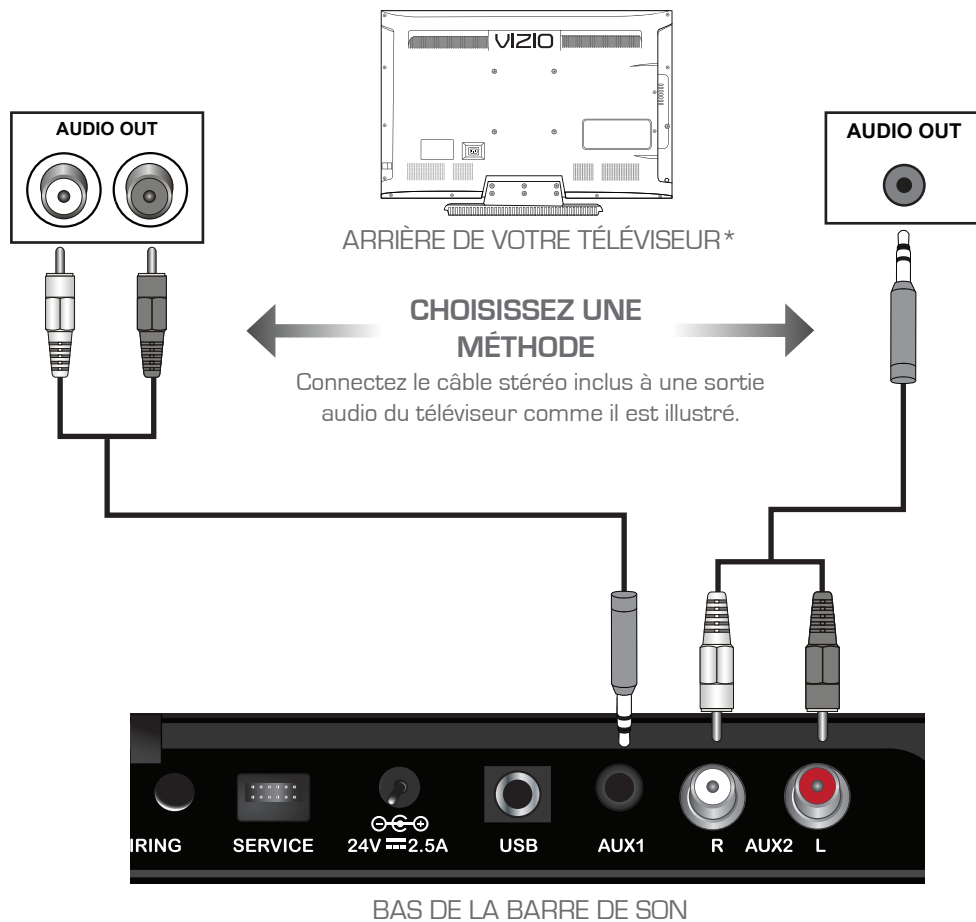

* Tous les téléviseurs n'ont pas les sorties audio affichées ci-dessus. Pour connecter la barre de son directement à vos autres appareils (lecteur Blu-ray, console de jeu, etc.), consultez le manuel de l'utilisateur de votre produit.

2 BAS DE LA BARRE DE SON

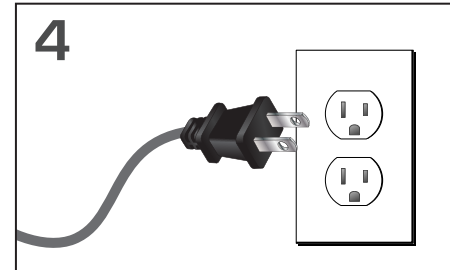
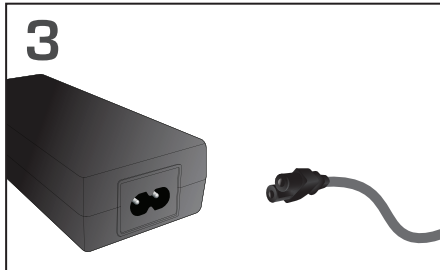

5

La barre de son est placée sous le téléviseur, au milieu.

Lorsque vous utilisez la télécommande, pointez-la vers le centre de la barre de son. Le capteur se trouve là.

Pour une meilleure expérience de son ambiophonique, placez la barre de son comme il est indiqué.* La barre de son devrait se trouver au niveau de l'oreille.

6

Tirez gentiment sur la languette en plastique se trouvant au dos de la télécommande. (La languette en plastique peut être jetée)

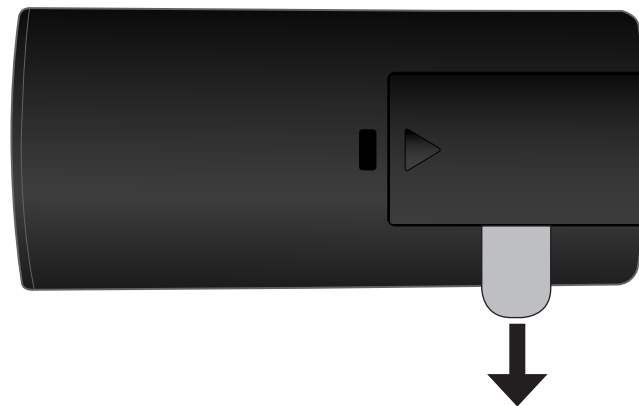

7

Allumez votre téléviseur, puis appuyez sur le bouton **Alimentation** de la télécommande pour mettre en marche la barre de son.

Appuyez sur le bouton **Entrée** pour parcourir les entrées audio. Par exemple, si vous avez connecté votre téléviseur sur Aux 1, réglez la barre de son sur Aux 1.

L'installation est complète.

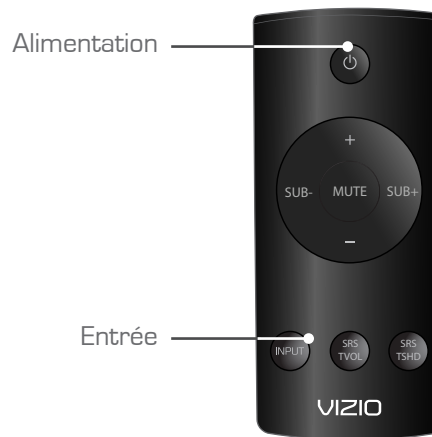

UTILISATION DE LA TÉLÉCOMMANDE

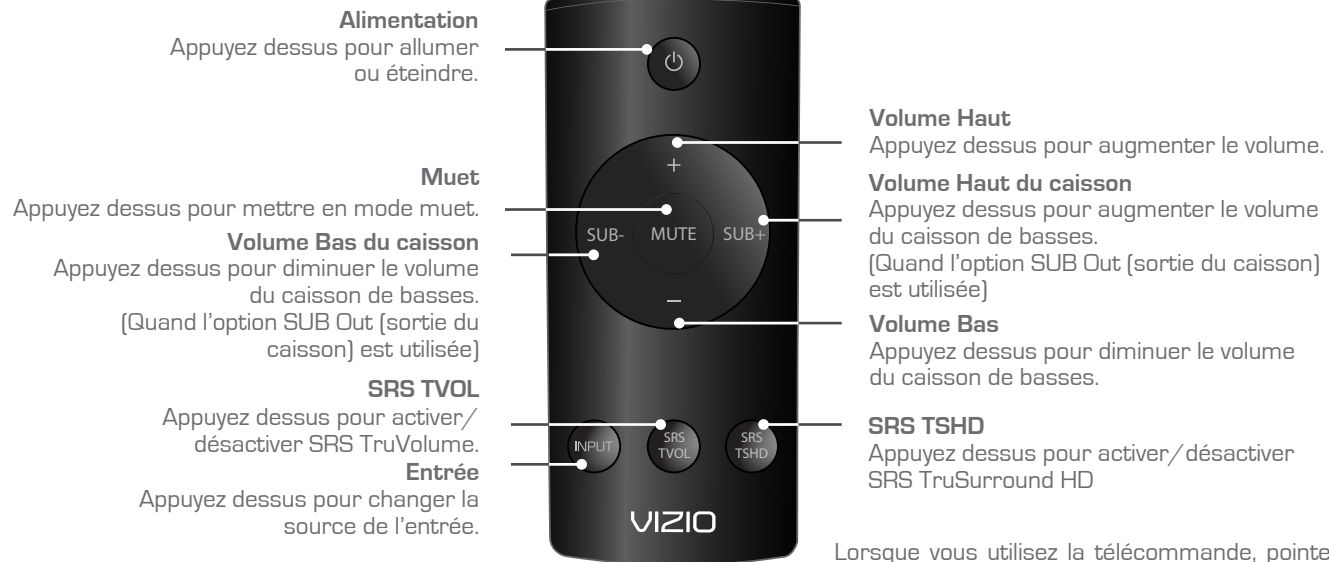

Lorsque vous utilisez la télécommande, pointez-la vers le centre de la barre de son. Le capteur se trouve là.

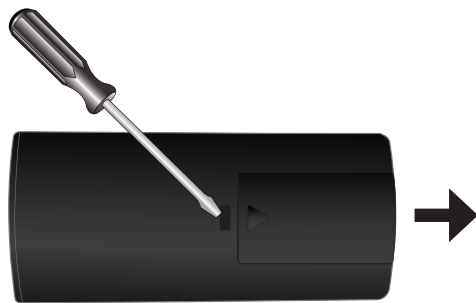

Si votre télécommande arrête de fonctionner, il faudra peut-être remplacer la pile.

Pour remplacer la pile, insérez un tournevis à tête plate dans la fente comme il est illustré. Poussez doucement la languette vers le bas, puis appuyez sur le couvercle des piles et tirez-le vers le bas pour ouvrir.

VOYANTS DEL

Voyants DEL situés ici :



Les voyants DEL clignotent selon l'entrée sélectionnée :

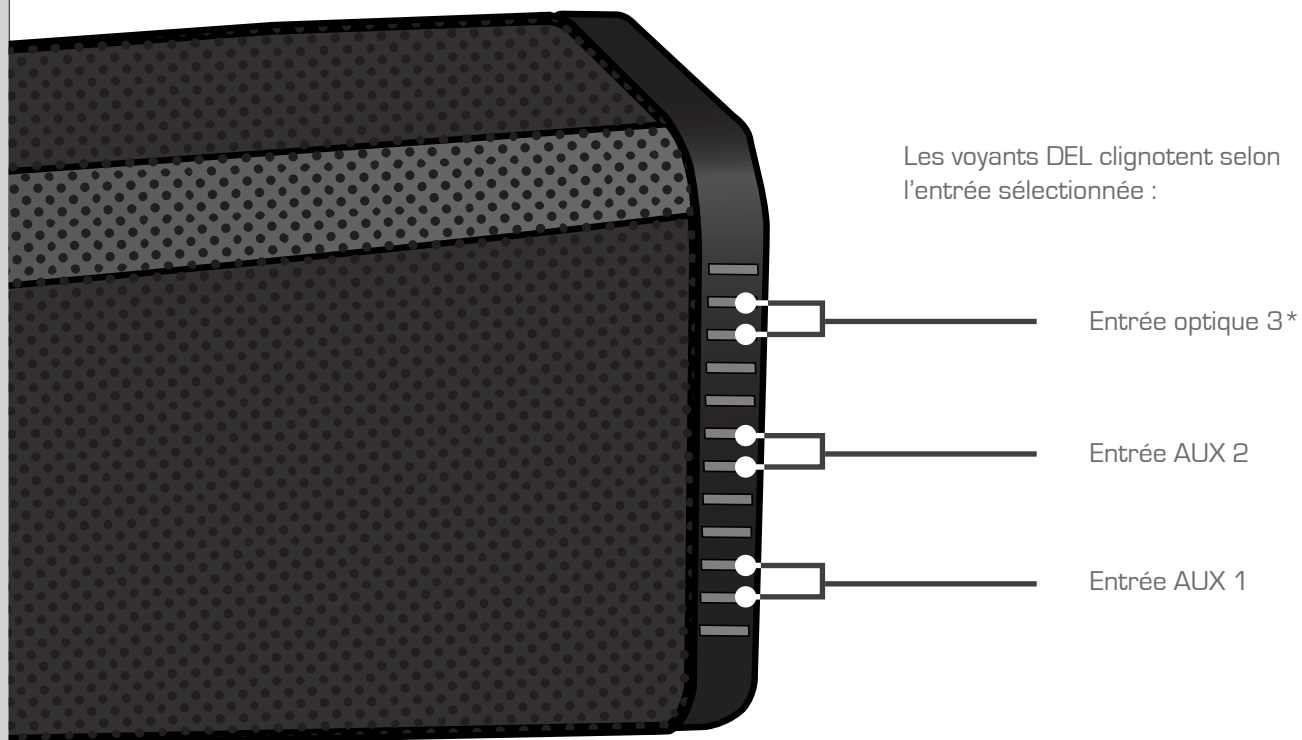

* Un clignotement rapide indique une source incompatible. S'il n'ya aucune sortie de son, consultez la page Aide et dépannage.

VOYANTS DEL (SUITE)

Voyants DEL situés ici :

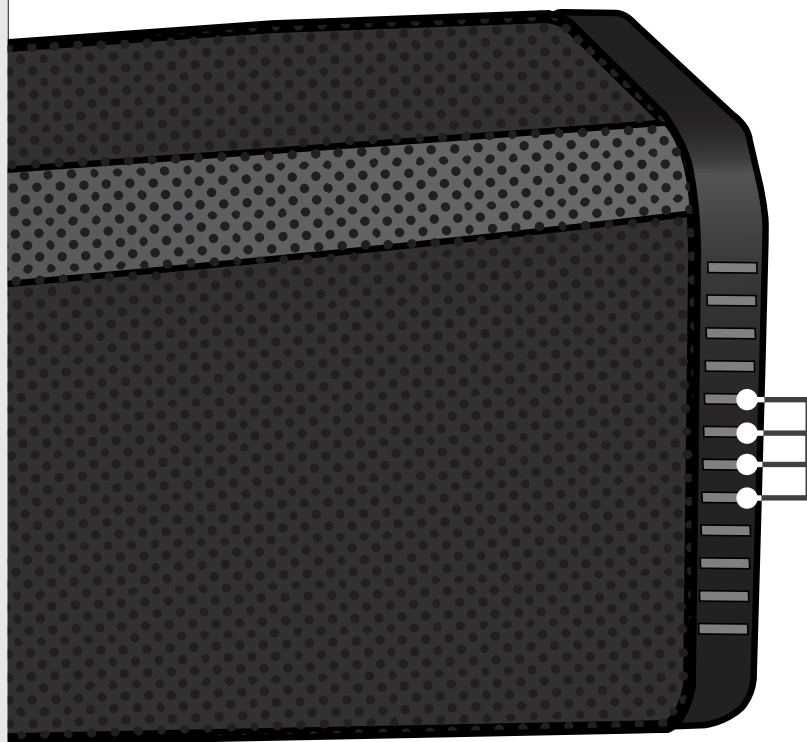

Quand les quatre voyants DEL du milieu brillent clairement, le mode SRS choisi est activé. Lorsque les DEL ne sont pas illuminés, le mode SRS est désactivé.

INSTALLATION MURALE DE LA BARRE DE SON

1

Placez le modèle de support mural fourni contre le mur, sous votre téléviseur. Marquez les emplacements des quatre trous de fixation à l'aide d'un crayon.

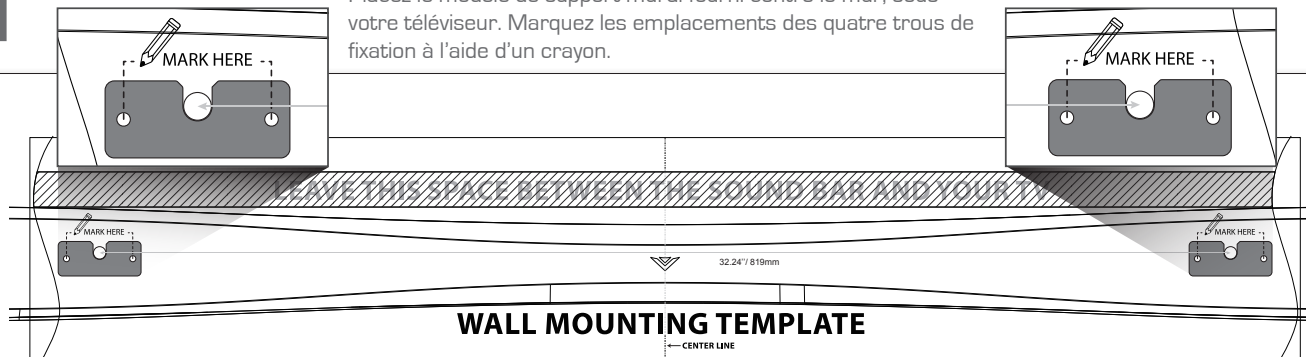

2

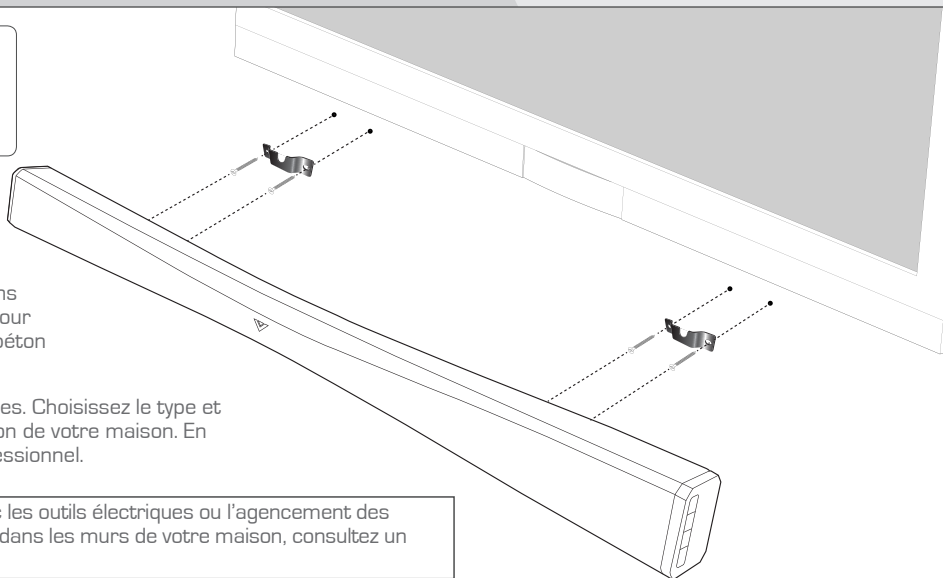

Assurez-vous d'attacher vos vis à des goujons en bois, des ancrages pour cloison sèche (pour les cloisons sèches) ou des ancrages pour béton (pour les murs en briques/béton).

Les vis de fixation au mur ne sont pas incluses. Choisissez le type et la longueur de vis convenant à la construction de votre maison. En cas de doute, consultez un installateur professionnel.



Si vous n'êtes pas familier avec les outils électriques ou l'agencement des câbles électriques se trouvant dans les murs de votre maison, consultez un installateur professionnel.

AIDE ET DÉPANNAGE

Il n'y a pas d'alimentation.

- Appuyez sur le bouton « POWER » (ALIMENTATION) se trouvant sur la télécommande ou sur le dessus de votre barre de son.
- Assurez-vous que le cordon d'alimentation est bien connecté.
- Vérifiez que le voyant de l'adaptateur d'alimentation est vert.
- Branchez un appareil différent dans la prise électrique afin de vérifier que la prise fonctionne bien.

Il n'y a pas de son.

- Augmentez le volume. Appuyez sur la touche Volume Haut de la télécommande.
- Appuyez sur le bouton « MUTE » (MUET) de la télécommande afin que la barre de son soit mise en mode muet.
- Appuyez sur le bouton « INPUT » (ENTRÉE) de la télécommande pour choisir une source d'entrée différente.
- Si vous utilisez la sortie de 3,5 mm de votre téléviseur, vérifiez de l'avoir connecté à une SORTIE audio et non une ENTRÉE audio. Certains téléviseurs utilisent une ENTRÉE audio de 3,5 mm pour différents appareils, comme les ordinateurs.
- Votre téléviseur peut être réglé sur une sortie audio variable. Vérifiez que la sortie audio est réglée sur « FIXED » (FIXE) ou STANDARD, et non VARIABLE. Consultez le manuel de l'utilisateur de votre téléviseur pour obtenir de plus amples informations.
- Si vous utilisez une connexion SPDIF/Optique, assurez-vous de régler votre téléviseur sur la sortie audio PCM.

J'entends une vibration ou un sifflement.

- Vérifiez que tous les câbles et les fils sont bien branchés.
- Connectez un appareil différent (téléviseur, lecteur Blu-ray, etc.) pour voir si la vibration persiste. Si ce n'est pas le cas, le problème peut être l'appareil d'origine.
- Connectez votre appareil sur une autre entrée de la barre de son.

Je souhaite arrêter la fonction d'arrêt automatique.

- Le mode « Toujours activé » peut être autorisé en appuyant pendant 5 secondes sur les boutons Alimentation et Vol - de la barre de son.
- Vous pouvez remettre le mode d'arrêt automatique de la barre, en appuyant pendant 5 secondes sur les boutons Alimentation et Vol + de la barre de son.

Je souhaite réinitialiser ma barre de son aux paramètres par défaut.

- Appuyez pendant 5 secondes sur les boutons Entrée et Vol - de la barre de son, afin de réinitialiser les paramètres par défaut.

GARANTIE LIMITÉE D'UN AN

SUR LES PIÈCES ET LA MAIN-D'OEUVRE

Couvre les unités achetées neuves aux États-Unis et à Puerto Rico uniquement

VIZIO offre à l'acheteur original une garantie sur un nouveau produit contre les défauts de matériaux et de fabrication pour un usage non commercial d'un an et un usage commercial de quatre-vingt dix (90) jours. Si un produit couvert par cette garantie est trouvé défectueux au cours de la période de garantie, VIZIO le réparera ou remplacera à sa seule option et discrétion.

Pour obtenir un service garanti, contactez le soutien technique de VIZIO par courriel : TechSupport@VIZIO.com ou par téléphone au 877-MY-VIZIO (877-698-4946) de 6 heures : à 21 heures, du lundi au vendredi, et de 8 heures à 16 heures, Le samedi et dimanche (HNP), ou visitez www.VIZIO.com. UNE AUTORISATION PRÉALABLE DOIT ÊTRE OBTENUE AVANT D'ENVOYER TOUT PRODUIT À UN CENTRE DE SERVICE VIZIO. Une preuve d'achat sous forme de reçu d'achat ou d'une copie correspondante, est obligatoire pour montrer qu'un produit se trouve toujours dans la période de garantie.

Pièces et main-d'œuvre

Aucuns frais ne seront chargés pour les pièces et la main-d'œuvre au cours de la période de garantie. Les pièces et les produits de remplacement peuvent être neuves ou certifiées à nouveau à la seule option et discrétion de VIZIO. Les pièces et les produits de remplacement sont garantis pour la période restante de la garantie originale ou pour quatre-vingt-dix (90) jours après le service ou remplacement garanti, selon la plus tardive de ces périodes.

Type de service

Les produits défectueux peuvent être envoyés au centre de service VIZIO pour recevoir un service garanti. VIZIO n'est pas responsable des frais de transport vers le centre de service, mais couvrira les frais d'expédition du renvoi au client. UNE AUTORISATION PRÉALABLE EST REQUISE AVANT D'ENVOYER TOUT PRODUIT À UN CENTRE DE SERVICE VIZIO POUR BÉNÉFICIER DU SERVICE DE GARANTIE.

Pour les retours de produits au centre de service VIZIO, il faut utiliser la boîte en carton et le matériel d'expédition d'origine ou un matériel d'emballage offrant un niveau équivalent de protection. Le soutien technique de VIZIO donnera des instructions pour l'emballage et l'expédition du produit couvert au centre de service VIZIO.

Limites et exclusions

La garantie limitée d'un an de VIZIO couvre uniquement les défauts de matériaux et de fabrication. Cette garantie ne couvre pas par exemple : les dommages superficiels, l'usure normale, la mauvaise utilisation, l'alimentation inappropriée de la tension ou les sautes de puissance, les problèmes de signal, les dommages causés par la livraison, les actes de la nature, tout type de mésusage, modifications ou ajustements faits par le consommateur, ainsi que les problèmes d'installation et de réglage ou toute réparation faite par qui que ce soit d'autre qu'un centre de service VIZIO autorisé. Les produits, qui sont dotés de numéros de série illisibles ou retirés, ou qui demandent une maintenance systématique, ne sont pas couverts. Cette garantie d'un an limitée ne couvre pas les produits vendus « TEL QUEL », « CERTIFIÉ EN USINE » ou par un revendeur non autorisé.

AUCUNE AUTRE GARANTIE EXPRESSE N'EXISTE EN DEHORS DE CELLE ÉNUMÉRÉE OU DÉCRITE CI-DESSUS. TOUTE GARANTIE IMPLICITE, Y COMPRIS LES GARANTIES IMPLICITES DE QUALITÉ MARCHANDE ET L'APTITUDE POUR UN BUT PRÉCIS, SERA LIMITÉE SELON LA PÉRIODE DE TEMPS DÉTERMINÉE CI-DESSUS. LA RESPONSABILITÉ TOTALE DE VIZIO CONCERNANT L'ENSEMBLE DES PERTES ET DES DOMMAGES OCCASIONNÉS PAR UNE CAUSE QUELLE QU'ELLE SOIT, Y COMPRIS LA NÉGLIGENCE DE VIZIO, LES DOMMAGES ALLÉGUÉS OU LES PRODUITS DÉFECTUEUX, QUE CES DÉFAUTS SOIENT DÉCOUVRABLES OU LATENTS, NE DÉPASSERA EN AUCUN CAS LE PRIX D'ACHAT DU PRODUIT COUVERT. VIZIO N'EST PAS RESPONSABLE DE LA PERTE DE JOUISSANCE, LA PERTE DE RENSEIGNEMENTS OU DE DONNÉES, LA PERTE COMMERCIALE, LA PERTE DE REVENU OU LES PROFITS MANQUÉS, OU TOUT AUTRE DOMMAGES ACCESSOIRES OU INDIRECTS. CERTAINS ÉTATS N'AUTORISENT PAS LES LIMITES SUR LA DURÉE D'UNE GARANTIE IMPLICITE OU L'EXCLUSION DE DOMMAGES IMPRÉVUS OU CORRÉLATIFS, AUSSI LES LIMITES ET EXCLUSIONS CI-DESSUS PEUVENT NE PAS S'APPLIQUER À VOUS. CETTE GARANTIE VOUS DONNE DES DROITS LÉGAUX SPÉCIFIQUES ET IL EST POSSIBLE QUE VOUS AYEZ D'AUTRES DROITS, QUI VARIENT D'UN ÉTAT À L'AUTRE. cette garantie est soumise à des modifications sans préavis. CONSULTEZ www.VIZIO.com POUR OBTENIR LA PLUS RÉCENTE VERSION.

SPÉCIFICATIONS

Barre de son : Deux transducteurs de 69 mm (2,75 po) pleine portée et de haute efficacité

Entrées : 1 x audio stéréo de 3,5 mm
1 x paire audio stéréo RCA
1 x numérique optique

Niveau de la pression acoustique : 95 dB

Réponse de fréquence

(Barre de son) : 90 Hz – 19,5 KHz
Tension : 110-240 V en c.a., 50-60 Hz

Dimensions (barre de son) : L x H x P 103,4 x 8,3 x 6,3 cm (40,72 x 3,28 x 2,50 po)

Poids net (barre de son) : 2,6 kg (5,7 lbs)

Conformités : UL, FCC, cUL, NRCAN

LÉGALITÉS ET CONFORMITÉS

Énoncé concernant l'interférence radio de la norme FCC Class B

REMARQUE : Cet équipement a été testé et trouvé conforme selon les limites d'un appareil numérique de Classe B, conformément à la partie 15 des normes FCC. Ces limites sont conçues pour fournir une protection raisonnable contre une interférence nuisible dans une installation résidentielle. Cet équipement génère, utilise et peut émettre une énergie des fréquences radio et peut causer une interférence nuisible aux communications radio s'il n'est pas installé et utilisé selon les instructions. Toutefois, il n'y a aucune garantie que des interférences n'auront pas lieu dans une installation particulière. Si cet équipement génère une interférence nuisible à la réception radio et télévisée, déterminée en allumant et éteignant l'appareil, nous encourageons l'utilisateur à corriger l'interférence à l'aide des mesures suivantes :

1. Rediriger ou relocaliser l'antenne récepteur.
2. Augmenter la séparation entre l'équipement et le récepteur.
3. Brancher l'équipement sur une prise d'un circuit différent de celui du récepteur.
4. Consulter le vendeur ou un technicien expérimenté en radio/TV pour obtenir de l'aide.

Cet appareil est conforme à la partie 15 des normes FCC. L'utilisation est soumise aux deux conditions suivantes : (1) Cet appareil ne génère peut-être pas d'interférence nuisible et (2) il doit accepter toute interférence reçue, y compris celle pouvant causer une utilisation non voulue.

Attention :

1. The modifications, qui ne sont pas expressément approuvées par la partie responsable de la conformité, pourraient annuler l'autorité de l'utilisateur à utiliser l'équipement.
2. Il faut utiliser des câbles d'interface et un cordon d'alimentation en c.a. blindés, le cas échéant, afin d'observer les limites d'émission.
3. Le fabricant n'est pas responsable des interférences radio ou télévisées causées par une modification non autorisée sur l'équipement. L'utilisateur a la responsabilité de corriger une telle interférence.

Informations concernant l'exposition aux radiofréquences

Cet appareil répond aux exigences du gouvernement concernant l'exposition aux ondes radio. Cet appareil est conçu et fabriqué pour ne pas dépasser les limites d'émission concernant l'exposition aux radiofréquences (RF) déterminées par la Federal Communications Commission (FCC) du gouvernement américain. Cet appareil est conforme aux limites FCC sur l'exposition aux radiations qui sont déterminées pour un environnement non contrôlé.

Énoncé IC

L'utilisation est soumise aux deux conditions suivantes :

1. Cet appareil ne génère peut-être pas d'interférence nuisible et
2. il doit accepter toute interférence reçue, y compris celle pouvant causer une utilisation non voulue de l'appareil.

Cet appareil numérique de Classe B est conforme aux normes ICES-003.

Cet appareil numérique de la classe B est conforme à la norme NMB-003 du Canada.

Énoncé IC concernant l'exposition aux radiations

Cet équipement est conforme aux limites d'IC RSS-102 sur l'exposition aux radiations qui sont déterminées pour un environnement non contrôlé. Cet équipement doit être installé et utilisé avec une distance minimum de 20 cm entre le radiateur et votre corps.

Élimination et recyclage

Vous devez éliminer ce produit correctement, selon les lois et les règlements locaux. Puisque ce produit contient des composants électroniques et une batterie, il est être éliminé séparément des déchets domestiques. Contactez les autorités locales pour en apprendre plus sur les options d'élimination et de recyclage.



SRS est une marque de commerce de SRS Labs, Inc. Les technologies SRS sont intégrées selon la licence de SRS Labs, Inc.



Ce produit répond aux normes ENERGY STAR lorsqu'il est réglé selon la configuration d'usine par défaut et cette configuration vous permettra d'obtenir une économie d'énergie. Modifier les réglages d'usine par défaut ou activer d'autres caractéristiques augmentera la consommation d'énergie, laquelle pourrait dépasser les limites de certification ENERGY STAR.

VOUS AVEZ DES QUESTIONS?
LAISSEZ-NOUS VOUS AIDER!
VOTRE PRODUIT COMPREND LE SOUTIEN TECHNIQUE À VIE
GRATUIT

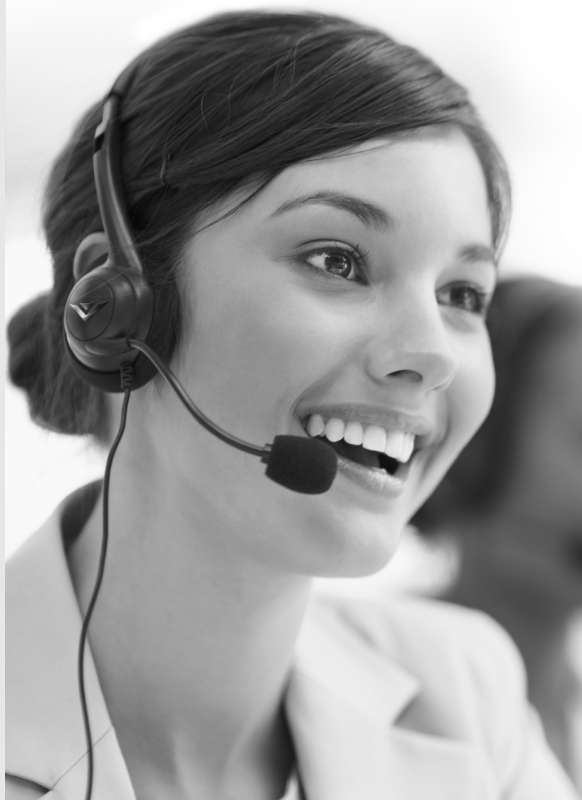

L'équipe de soutien VIZIO a une grande expérience et est basée aux États-Unis.

Nous pouvons vous aider avec :

- Installation du nouveau produit
- Connexion de vos appareils
- Problèmes techniques
- Et encore plus

Téléphone : (877) 878-4946 (SANS FRAIS)

Courriel : techsupport@VIZIO.com

Web : www.VIZIO.com/support

Heures d'ouverture :

DU LUNDI AU vendredi : 5 H À 21 H (HNP)

SAMEDI ET dimanche : DE 8 H À 16 H (HNP)

We speak English • Se habla Español • Nous parlons Français

VIZIO

© 2012 VIZIO INC. ALL RIGHTS RESERVED.
© 2012 VIZIO INC. TOUS DROITS RÉSERVÉS.
1209170C-NC

Free Manuals Download Website

<http://myh66.com>

<http://usermanuals.us>

<http://www.somanuals.com>

<http://www.4manuals.cc>

<http://www.manual-lib.com>

<http://www.404manual.com>

<http://www.luxmanual.com>

<http://aubethermostatmanual.com>

Golf course search by state

<http://golfingnear.com>

Email search by domain

<http://emailbydomain.com>

Auto manuals search

<http://auto.somanuals.com>

TV manuals search

<http://tv.somanuals.com>