

ROOM AIR CONDITIONER

Use & Care Guide

For questions about features, operation/performance, parts accessories
or service call: **1-800-253-1301**

In Canada, call for assistance **1-800-461-5681**, for installation
and service, call: **1-800-807-6777**

or visit our website at... www.whirlpool.com
or...www.whirlpool.com/canada

ACONDICIONADOR DE AIRE PARA HABITACIÓN

Manual de Uso y Cuidado

Si tiene preguntas respecto a las características, funcionamiento,
rendimiento, partes, accesorios o servicio técnico,
llame al: **1-800-253-1301**

o visite nuestro sitio web en... www.whirlpool.com

Table of Contents/Índice2

TABLE OF CONTENTS

AIR CONDITIONER SAFETY	3
INSTALLATION REQUIREMENTS	3
Tools and Parts	3
Location Requirements	4
Electrical Requirements	4
INSTALLATION INSTRUCTIONS	5
Unpack the Air Conditioner	5
Prepare Air Conditioner for Installation	5
Position the Air Conditioner	6
Complete Installation	6
AIR CONDITIONER USE	7
Starting Your Air Conditioner	7
Changing Air Direction	9
Saving Energy	10
Normal Sounds	10
AIR CONDITIONER CARE	10
Cleaning the Air Filter	10
Cleaning the Front Panel	10
Repairing Paint Damage	10
Annual Maintenance	10
TROUBLESHOOTING	11
ASSISTANCE OR SERVICE	12
In the U.S.A.	12
In Canada	12
Accessories	12

ÍNDICE

SEGURIDAD DEL ACONDICIONADOR DE AIRE	13
REQUISITOS DE INSTALACIÓN	13
Herramientas y piezas	13
Requisitos para la ubicación	14
Requisitos eléctricos	14
INSTRUCCIONES DE INSTALACIÓN	15
Desempaque el acondicionador de aire	15
Prepare el acondicionador de aire para la instalación	15
Colocación del acondicionador de aire	16
Complete la instalación	17
CÓMO USAR SU ACONDICIONADOR DE AIRE	17
Cómo poner en marcha su acondicionador de aire	17
Cómo cambiar la dirección del aire	20
Ahorro de energía	20
Sonidos normales	20
COMÓ CUIDAR SU ACONDICIONADOR DE AIRE	21
Limpieza del filtro de aire	21
Limpieza del panel delantero	21
Reparación de la pintura dañada	21
Mantenimiento anual	21
SOLUCIÓN DE PROBLEMAS	21
AYUDA O SERVICIO TÉCNICO	23
En los EE.UU.	23
Accesorios	23



AIR CONDITIONER SAFETY

Your safety and the safety of others are very important.

We have provided many important safety messages in this manual and on your appliance. Always read and obey all safety messages.



This is the safety alert symbol.

This symbol alerts you to potential hazards that can kill or hurt you and others.

All safety messages will follow the safety alert symbol and either the word "DANGER" or "WARNING." These words mean:

! DANGER

You can be killed or seriously injured if you don't immediately follow instructions.

! WARNING

You can be killed or seriously injured if you don't follow instructions.

All safety messages will tell you what the potential hazard is, tell you how to reduce the chance of injury, and tell you what can happen if the instructions are not followed.

IMPORTANT SAFETY INSTRUCTIONS

WARNING: To reduce the risk of fire, electrical shock or injury when using your air conditioner, follow these basic precautions:

- Plug into a grounded 3 prong outlet.
- Do not remove ground prong.
- Do not use an adapter.
- Do not use an extension cord.
- Unplug air conditioner before servicing.
- Use two or more people to move and install air conditioner.

SAVE THESE INSTRUCTIONS

INSTALLATION REQUIREMENTS

Tools and Parts

Check that you have everything necessary for correct installation. Proper installation is your responsibility.

Tools needed

- Safety glasses
- Flat-blade and Phillips screwdrivers
- Scissors
- Level
- Tape measure
- Drill
- $\frac{3}{32}$ in. or smaller bit

Parts supplied

Check that all parts are included in parts package.

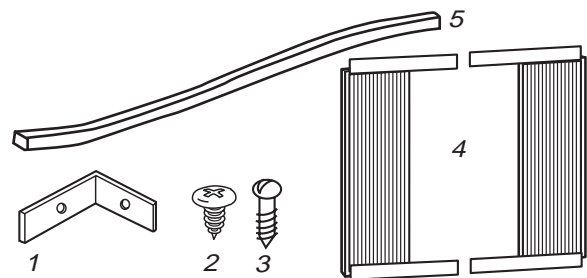

1. 1 window-lock bracket
2. 6 - #10 x $\frac{3}{8}$ in. Phillips-head screws

3. 3 - #8 x $\frac{3}{4}$ in. round-head screws
4. 2 side curtains
5. Foam seal

Location Requirements

IMPORTANT: Observe all governing codes and ordinances.

Check the location where the air conditioner will be installed. Proper installation is your responsibility. Make sure you have everything necessary for correct installation.

The location should provide:

- Grounded electrical outlet within 4 ft (122 cm) of where the power cord exits the air conditioner.

NOTE: Do not use an extension cord.

- Free movement of air to rooms to be cooled.
- A large enough opening for the air conditioner. Installation parts are supplied for double-hung windows.
- Adequate wall support for weight of air conditioner. Air conditioner weighs approximately 80 lbs (36 kg).

NOTE: Do not install the air conditioner in an area where the front panel will be exposed to heat sources that will raise the panel surface temperature above 120°F (50°C).

Window installation

Window opening measurements:

- 25 in. (63.5 cm) minimum to 38 in. (96.5 cm) maximum opening width
- 16 in. (40.6 cm) minimum opening height

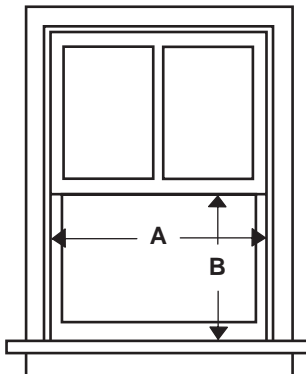

A. 25 in. (63.5 cm) minimum
B. 16 in. (40.6 cm) minimum

Electrical Requirements

WARNING



Electrical Shock Hazard

Plug into a grounded 3 prong outlet.

Do not remove ground prong.

Do not use an adapter.

Do not use an extension cord.

Failure to follow these instructions can result in death, fire, or electrical shock.

In the U.S. only: If codes permit and a separate ground wire is used, it is recommended that a qualified electrician determine that the ground path is adequate.

Check with a qualified electrician if you are not sure air conditioner is grounded.

A three-wire, single-phase, 60-Hz, AC-only, electrical supply is required on a separate circuit. A 15-amp time-delay fuse or circuit breaker is required. Copper wire (14 gauge) is required.

The fuse size must not exceed the circuit rating specified on the model and serial number label. The model and serial number label is located on the left side of the cabinet.

Specific electrical requirements are listed in the chart. Follow the requirements for the type of plug on the power supply cord.

Power supply cord plug outlet

Wiring requirements



- 115 volt (103.5 min. - 126.5 max.)
- 0-12 amperes
- 15-amp time-delay fuse or circuit breaker
- 14 gauge copper wiring

Recommended ground method

For your personal safety, this air conditioner must be grounded. This air conditioner is equipped with a power supply cord having a grounded 3 prong plug. To minimize possible shock hazard, the cord must be plugged into a mating, grounded 3 prong outlet, grounded in accordance with all local codes and ordinances. If a mating outlet is not available, it is the customer's responsibility to have a properly grounded 3 prong outlet installed by a licensed installer.

It is the customer's responsibility:

- To contact a qualified electrical installer.
- To assure that the electrical installation is adequate and in conformance with National Electrical Code, ANSI/NFPA 70 - latest edition, and all local codes and ordinances.

Copies of the standards listed may be obtained from:

National Fire Protection Association
One Batterymarch Park
Quincy, Massachusetts 02269

INSTALLATION INSTRUCTIONS

Unpack the Air Conditioner

⚠ WARNING

Excessive Weight Hazard

Use two or more people to move and install air conditioner.

Failure to do so can result in back or other injury.

Remove packaging materials

- Remove and properly dispose of packaging materials. Remove tape and glue residue from surfaces before turning on the air conditioner. Rub a small amount of liquid dish soap over the adhesive with your fingers. Wipe with warm water and dry.
- Do not use sharp instruments, rubbing alcohol, flammable fluids, or abrasive cleaners to remove tape or glue. These products can damage the surface of your air conditioner.

Prepare Air Conditioner for Installation

Install side curtains

NOTE: Attach curtains to unit before placing unit in window.

1. Remove unit from packaging.
2. Locate provided bag of 6 screws.
3. Insert top and then bottom of right curtain housing in top and bottom curtain guides on air conditioner.

Top view

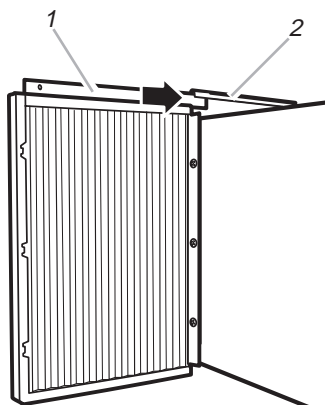

1. Curtain housing
2. Curtain guides on air conditioner

Bottom view

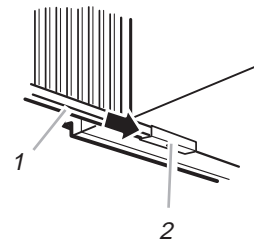

1. Curtain housing
2. Curtain guides on air conditioner

4. Extend right curtain outward so you may insert a #8 x 3/4 in. round-head screw through the middle hole of the curtain. Using #8 x 3/8 in. screw, screw curtain to middle hole in air conditioner cabinet.

NOTE: This screw is required to correctly attach curtain (top to bottom) to the air conditioner cabinet.

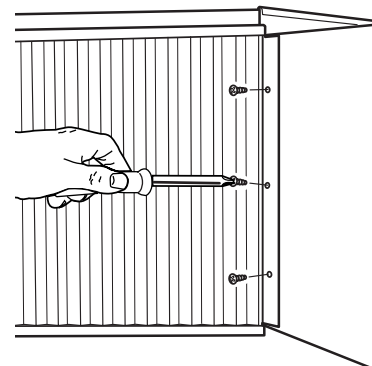

5. While the right curtain is still extended, insert screw in the top and bottom slots of the curtain. Using #8 x 3/8 in. pan-head screws, screw the curtain to the top and bottom holes in the air conditioner cabinet.
6. Slide the curtain housing into the guides as far as it will go.
7. Repeat above steps for the left curtain.

Position the Air Conditioner

- Handle air conditioner with care.
 - Be sure your air conditioner does not fall out of the opening during installation or removal
 - The place where the power cord exits the air conditioner should be no more than 4 ft (122 cm) from a grounded outlet.
 - Do not block the louvers in the front panel.
 - Do not block the louvers on the outside of the air conditioner.
1. Center air conditioner in window. Check that lower rail of air conditioner is behind and against back side of window seal. Lower window sash to hold cabinet in place.

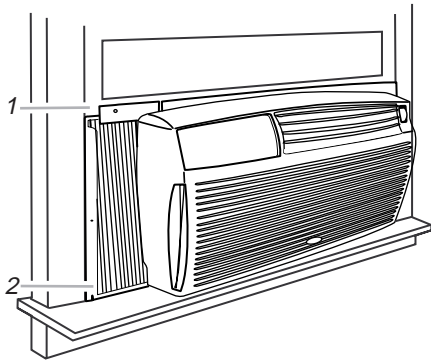

1. Window sash
2. Lower rail behind back side of window seal

2. Check that air conditioner cabinet is tilted to the outside so that water will run to the outside. Place level on the top, right side of air conditioner cabinet. There should be a tilt to the outside of at least $\frac{1}{2}$ bubble (1.4°).
3. Place level on left side of air conditioner and check that cabinet is tilted properly. If cabinet is not properly positioned, reposition or shim cabinet to provide the proper tilt.

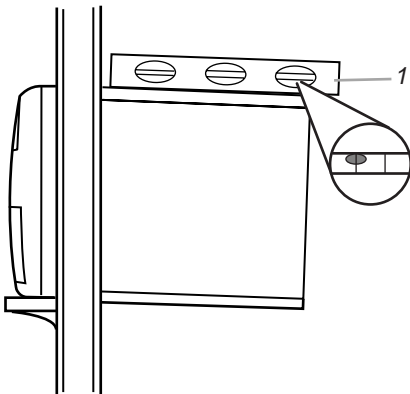

1. Level showing at least $\frac{1}{2}$ bubble

Attach side curtains to window

1. Pull left curtain out until it fits into the window channel. Repeat with right curtain.
2. Insert one of the slotted round-head screws through left curtain and into the window channel or through alternate hole at the top of the curtain and into the window channel to fasten the curtain to the window sash.
3. Repeat for the right curtain.

Front view



1. #8 x $\frac{3}{4}$ in. round-head screw
2. Side curtain

Top view

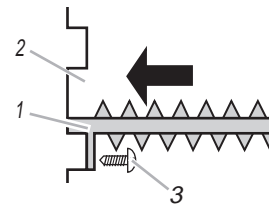

1. Side curtain against window channel
2. Window channel
3. #8 x $\frac{3}{4}$ in. round-head screw

Complete Installation

1. Place window-lock bracket on top of lower window and against upper window sash to prevent air conditioner from falling out of window.
2. Use a $\frac{3}{32}$ in. drill bit to drill a starter hole through the hole in the bracket.
3. Attach window-lock bracket to window sash with #8 x $\frac{3}{4}$ in. round-head screw.

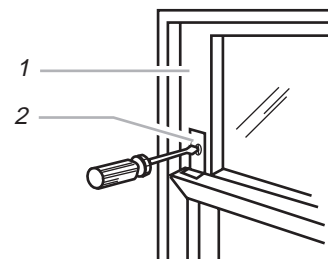

1. Upper window sash
2. Window-lock bracket

4. Insert foam seal behind the top of the lower window sash and against the glass of the upper window.

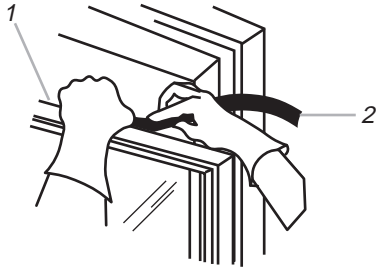

1. Top of lower window sash
2. Foam seal

AIR CONDITIONER USE

Operating your air conditioner properly helps you to obtain the best possible results.

This section explains proper air conditioner operation.

IMPORTANT:

- If you turn off the air conditioner, wait at least 3 minutes before turning it back on. This prevents the air conditioner from blowing a fuse or tripping a circuit breaker.
- Do not try to operate your air conditioner in the cooling mode when outside temperature is below 65°F (18°C). The inside evaporator coil will freeze up, and the air conditioner will not operate properly.

NOTE: In the event of a power failure, your air conditioner will operate at the previous settings when the power is restored.

⚠ WARNING



Electrical Shock Hazard

Plug into a grounded 3 prong outlet.

Do not remove ground prong.

Do not use an adapter.

Do not use an extension cord.

Failure to follow these instructions can result in death, fire, or electrical shock.

5. Plug into a grounded 3 prong outlet.

Starting Your Air Conditioner

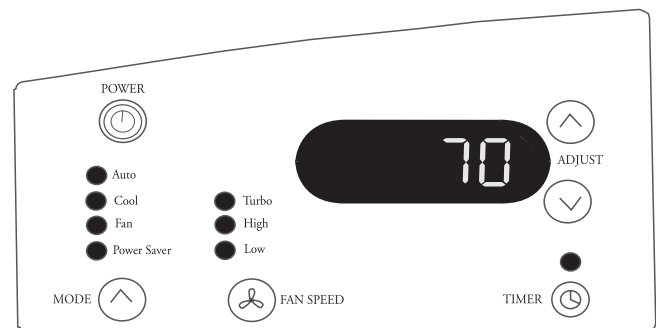

1. Press POWER to turn on air conditioner.



NOTE: When the unit is turned on, it will display the previous settings for the Mode, Fan Speed and temperature.

2. Choose mode. See "Mode."
3. Choose fan speed. See "Fan Speed."
4. Choose temperature. See "Temperature."

Mode

1. Press and hold MODE.
2. Choose AUTO, COOL, FAN or POWER SAVER.
 - Auto - Automatically controls fan speed while cooling room. The fan speed cannot be changed, but the temperature can be adjusted by pressing the up or down arrow button.
 - Cool - Cools room. Press FAN SPEED to choose fan speed. Then adjust the temperature by pressing the up or down arrow buttons.
 - Fan - Operates the fan at Turbo speed, without cooling. The display shows "FO" (fan only).
 - Power Saver - Fan and compressor run only when cooling is needed. Turns fan off when room temperature reaches the temperature setting on the thermostat.

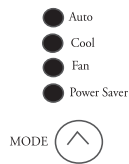

Fan Speed

NOTE: The Fan Speed button will operate only when the Cool or Power Saver mode has been selected.

1. Press and hold FAN SPEED until you see the indicator light for the desired setting.
2. Choose TURBO, HIGH or LOW.

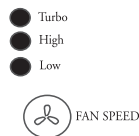

Temperature

- Press, or press and hold, the up arrow button to raise the temperature 1°F (0.56°C) until it reaches 86°F (30°C).



- Press, or press and hold, the down arrow button to lower the temperature 1°F (0.56°C) until it reaches 64°F (18°C).

Timer Delay

To set the Timer for a 1- to 24-hour delay until the air conditioner turns on (the air conditioner must be Off):

1. Press TIMER. Indicator light will flash.



2. Press the up or down arrow button to change the delay time from 1 to 24 hours.
3. Press TIMER or wait 10 seconds. Indicator light will remain on.

To set the Timer delay for a 1- to 24-hour delay until the air conditioner turns off (air conditioner must be On):

1. Press TIMER. Indicator light will flash.
2. Press the up or down arrow button to change the delay time from 1 to 24 hours.
3. Press TIMER or wait 10 seconds. Indicator light will remain on.

To keep the previous settings

1. Turn off air conditioner.
2. Press TIMER. Indicator light will flash.
3. Press the up or down arrow button to change delay time from 1 to 24 hours.
4. Press TIMER or wait 10 seconds.

To change the previous settings

1. Turn on air conditioner.
2. Adjust MODE to desired setting.
3. Adjust FAN SPEED to TURBO, HIGH or LOW.
4. Adjust temperature between 64°F (18°C) and 86°F (30°C).
5. Turn off air conditioner.
6. Press TIMER. Indicator light will flash.
7. Press the up or down arrow button to change delay time from 1 to 24 hours.
8. Press TIMER or wait 10 seconds.

To clear Timer delay program

NOTE: Air conditioner can be either on or off.

Press and hold TIMER for 3 seconds. Indicator light will turn off.

To see the time remaining (in hours)

1. Press TIMER once after it has been set.
2. While the display is showing the remaining time, you can press the up or down arrow button to increase or decrease the time.

To operate air conditioner with remote control

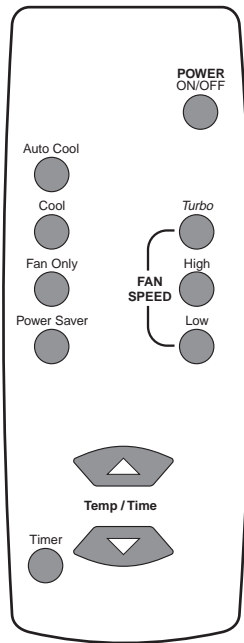

NOTE: Two AA batteries (not included) power the remote control. Replace batteries after 6 months of use, or when the remote control starts to lose power. Be sure to install batteries with correct polarity.

To turn the air conditioner on or off:

Press POWER ON/OFF.



To raise the temperature:

Press and hold the up arrow button to raise the temperature 1°F (0.56°C) until it reaches 86°F (30°C).

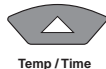

To lower the temperature:

Press and hold the down arrow button to lower the temperature 1°F (0.56°C) until it reaches 64°F (18°C).



To select the mode:

Press AUTO COOL, COOL, FAN ONLY, or POWER SAVER.

- Auto Cool - fan speed is adjusted automatically.
- Fan Only - fan speed is set to Turbo only.
- Cool or Power Saver - fan speed can be adjusted.



To select the fan speed (Cool or Power Saver mode only):

Press TURBO, HIGH or LOW.

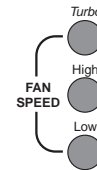

To set Timer for a 1- to 24-hour delay before air conditioner turns on (air conditioner must be Off):

1. Press TIMER.



2. Press the up arrow button to change the delay time from 1 to 24 hours.
3. Press TIMER or wait 10 seconds.

To set Timer for a 1- to 24-hour delay before air conditioner turns off (air conditioner must be On):

1. Press TIMER.
2. Press the up arrow button to change delay time from 1 to 24 hours.
3. Press TIMER or wait 10 seconds.

Changing Air Direction

Roll the wheel up or down to direct the air left or right. Use the tab to move the whole cartridge to direct air up, down or straight ahead.

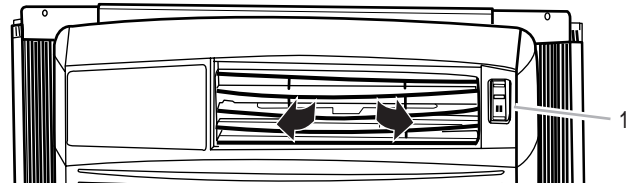

1. Wheel

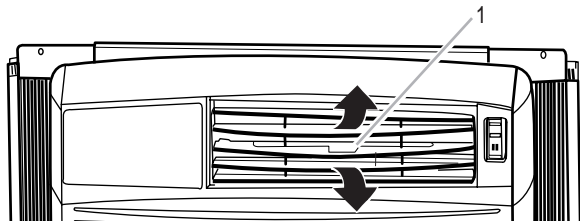

1. Tab

Saving Energy

Along with using Power Saver (on some models), there are many things you can do to help save energy.

- Improve your home's insulation. Seal doors and windows. Close fireplace flue.
- Close blinds or drapes on the sunny side of your house. Add awnings.
- Make sure drapes or furniture do not block airflow from your air conditioner.
- Turn off lights and appliances when they are not needed.
- Ventilate your attic. High temperatures in the attic add to the air conditioner's cooling load.
- Try not to use heat-producing appliances during the hottest part of the day.
- Keep heat registers and cool-air returns closed.
- Use exhaust vent fans while cooking, doing laundry, or bathing.

Normal Sounds

When your air conditioner is operating normally, you may hear sounds such as:

- Droplets of water hitting the condenser, causing a pinging or clicking sound. The water droplets help cool the condenser.
- Air movement from the fan.
- Clicks from the thermostat cycle.
- Vibrations or noise due to poor wall or window construction.
- A high-pitched hum or pulsating noise caused by the modern high-efficiency compressor cycling on and off.

AIR CONDITIONER CARE

Your new air conditioner is designed to give you many years of dependable service. This section tells you how to clean and care for your air conditioner properly. Call your local authorized dealer for an annual checkup. Remember... the cost of this service call is your responsibility.

Cleaning the Air Filter

The air filter is removable for easy cleaning. A clean filter helps remove dust, lint, and other particles from the air and is important for best cooling and operating efficiency. Check the filter every 2 weeks to see whether it needs cleaning. Do not operate the air conditioner without the filter in place.

1. Unplug air conditioner or disconnect power.
2. Remove air filter by sliding filter out from either side of unit.

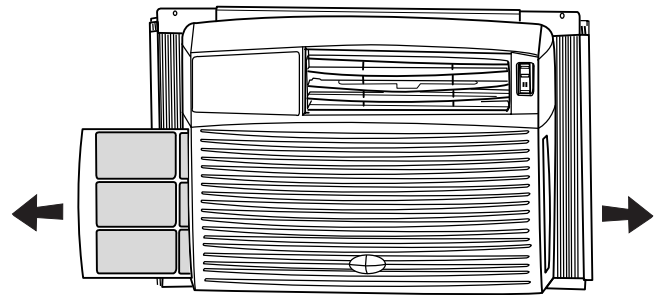

Filter may be removed from either side.

3. Use a vacuum cleaner to clean air filter. If air filter is very dirty, wash it in warm water with a mild detergent. Do not wash air filter in the dishwasher or use any chemical cleaners. Air dry filter completely before replacing to ensure maximum efficiency.
4. Replace air filter by sliding filter back into either side of unit.
5. Plug in air conditioner or reconnect power.

Cleaning the Front Panel

1. Unplug air conditioner or disconnect power.
2. Clean front panel with a soft, damp cloth.
3. Air dry front panel completely.
4. Plug in air conditioner or reconnect power.

Repairing Paint Damage

Check once or twice a year for paint damage. This is very important, especially in areas near oceans or where rust is a problem. If needed, touch up with a good grade enamel paint.

NOTE: To reduce paint damage during the winter, install a heavy-duty cover over air conditioner cabinet. For information on ordering a heavy-duty cover, see "Accessories" section.

Annual Maintenance

Your air conditioner needs annual maintenance to help ensure steady, top performance throughout the year. Call your local authorized dealer to schedule an annual checkup. The expense of an annual inspection is your responsibility.

TROUBLESHOOTING

You can solve many common air conditioner problems easily, saving you the cost of a service call. Try the suggestions below to see whether you can solve your problem without outside help.

Air conditioner will not operate.

- **The power supply cord is unplugged.** Plug into a grounded 3 prong outlet. See “Electrical Requirements.”
- **A household fuse has blown or circuit breaker has tripped.** Replace the fuse or reset the circuit breaker. Plug into a grounded 3 prong outlet. See “Electrical Requirements.”
- **On some models, the Fan Speed control is turned to the off position (on some models).** Turn the FAN SPEED control to an active setting.
- **On some models, the Power button has not been pressed.** Press the POWER button.
- **The local power has failed.** Wait for power to be restored.

Air conditioner blows fuses or trips circuit breakers.

- **Too many appliances are being used on the same circuit.** Unplug or relocate appliances that share the same circuit.
- **Time-delay fuse or circuit breaker of the wrong capacity is being used.** Replace with a 15-amp time-delay fuse or circuit breaker of the correct capacity. See “Electrical Requirements.”
- **An extension cord is being used.** Do not use an extension cord with this or any other appliance.
- **On some models, you are trying to restart the air conditioner too soon after turning FAN SPEED control off.** Wait at least 3 minutes after turning FAN SPEED control off before trying to restart the air conditioner.
- **On some models, you are trying to restart the air conditioner too soon after pressing the POWER button.** Wait at least 3 minutes after pressing the POWER button before trying to restart the air conditioner.

Air conditioner seems to run too much.

- **The current air conditioner replaced an older model.** The use of more efficient components may cause the air conditioner to run longer than an older model, but the total energy consumption will be less. Newer air conditioners do not emit the “blast” of cold air you may be accustomed to from older units, but this is not an indication of lesser cooling capacity or efficiency. Refer to the efficiency rating (EER) and capacity rating (in BTUs/hr.) marked on the air conditioner.

- **The air conditioner is in a heavily occupied room, or heat-producing appliances are in use in the room.** Use exhaust vent fans while cooking or bathing and try not to use heat-producing appliances during the hottest part of the day. A higher capacity air conditioner may be required, depending on the size of the room being cooled.

Air conditioner cycles on and off too much.

- **The air conditioner is not properly sized for your room.** Check the cooling capabilities of your room air conditioner. Room air conditioners are not designed to cool multiple rooms.
- **The filter is dirty or obstructed by debris.** Clean the filter.
- **The inside evaporator and outside condenser coils are dirty or obstructed by debris.** See “Annual Maintenance.”
- **There is excessive heat or moisture (open container cooking, showers, etc.) in the room.** Use a fan to exhaust heat or moisture from the room. Try not to use heat-producing appliances during the hottest part of the day.
- **The louvers are blocked.** Install the air conditioner in a location where the louvers are free from curtains, blinds, furniture, etc.
- **The outside temperature is below 65°F (18°C).** Do not try to operate your air conditioner in the cooling mode when the outside temperature is below 65°F (18°C).
- **The temperature of the room you are trying to cool is extremely hot.** Allow extra time for the air conditioner to cool a very hot room.
- **Windows or doors to the outside are open.** Close all windows and doors.
- **On some models, the Temperature control is not at a cool enough setting.** Adjust the TEMPERATURE control to a cooler setting by turning the knob clockwise. Turn FAN SPEED control to TURBO.
- **On some models, the Temperature control is not at a cool enough setting.** Press and hold the down arrow button to lower the temperature 1°F (0.56°C) until it reaches 64°F (18°C).
- **The air conditioner is installed on the sunny side of your house.** Install your air conditioner in a more shaded window.

Water drips from cabinet into your house.

- **The air conditioner is not properly leveled.** The air conditioner should slope slightly downward toward the outside. Level the air conditioner to provide a downward slope toward the outside (½ bubble on a carpenter’s level) to ensure proper drainage. See “Position the Air Conditioner.” Reposition or shim the cabinet as necessary.
NOTE: Do not drill a hole in the bottom of the metal base or condensate pan.

ASSISTANCE OR SERVICE

Before calling for assistance or service, please check "Troubleshooting." It may save you the cost of a service call. If you still need help, follow the instructions below.

When calling, please know the purchase date and the complete model and serial number of your appliance. This information will help us to better respond to your request.

If you need replacement parts

If you need to order replacement parts, we recommend that you only use FSP® replacement parts. FSP® replacement parts will fit right and work right because they are made with the same precision used to build every new WHIRLPOOL® appliance.

To locate FSP® replacement parts in your area, call our Customer Interaction Center telephone number or your nearest Whirlpool designated service center.

In the U.S.A.

Call the Whirlpool Customer Interaction Center toll free: **1-800-253-1301**.

Our consultants provide assistance with:

- Features and specifications on our full line of appliances.
- Installation information.
- Use and maintenance procedures.
- Accessory and repair parts sales.
- Specialized customer assistance (Spanish speaking, hearing impaired, limited vision, etc.).
- Referrals to local dealers, repair parts distributors, and service companies. Whirlpool designated service technicians are trained to fulfill the product warranty and provide after-warranty service, anywhere in the United States.

To locate the Whirlpool designated service company in your area, you can also look in your telephone directory Yellow Pages.

For further assistance

If you need further assistance, you can write to Whirlpool Corporation with any questions or concerns at:

Whirlpool Brand Home Appliances
Customer Interaction Center
553 Benson Road
Benton Harbor, MI 49022-2692

Please include a daytime phone number in your correspondence.

In Canada

For product related questions, please call the Whirlpool Canada Inc. Customer Interaction Center toll free: **1-800-461-5681**

Monday to Friday 8:00 a.m. - 6:00 p.m. (EST).

Saturday 8:30 a.m. - 4:30 p.m. (EST).

Our consultants provide assistance with:

- Features and specifications on our full line of appliances.
- Referrals to local dealers.

For parts, accessories and service in Canada

Call **1-800-807-6777**. Whirlpool Canada Inc. designated service technicians are trained to fulfill the product warranty and provide after-warranty service, anywhere in Canada.

For further assistance

If you need further assistance, you can write to Whirlpool Canada Inc. with any questions or concerns at:

Customer Interaction Center
Whirlpool Canada Inc.
1901 Minnesota Court
Mississauga, Ontario L5N 3A7

Please include a daytime phone number in your correspondence.

Please record your model's information.

Whenever you call to request service on your appliance, you need to know your complete model number and serial number. You can find this information on the model and serial number label. See "Electrical Requirements" for model and serial number label location.

Please record the model and serial number information below. Also, record the purchase date of your appliance and the store's name, address, and telephone number.

Model Number _____

Serial Number _____

Purchase Date _____

Store Name _____

Store Address _____

Store Phone _____

Keep this book and the sales slip together for future reference.

Accessories

You can order the following accessories for your air conditioner from your local authorized dealer or by calling **1-800-253-1301** from anywhere in the U.S.A. or visit our website at **www.applianceaccessories.com**. In Canada, visit **www.whirlpoolparts.ca**.

Replacement air filters

A good, clean air filter is important for best cooling with least energy consumption. Your air filter should be cleaned regularly. See "Air Conditioner Care" for cleaning instructions. We suggest you replace your air filter once a year.

Heavy-duty cover

If you decide to leave your air conditioner installed during the winter, a heavy-duty cover will help protect your air conditioner and reduce drafts. The outdoor cover protects against cold drafts through the unit's air passages and protects the cabinet from snow, rain, sleet, rust, and dust.

SEGURIDAD DEL ACONDICIONADOR DE AIRE

Su seguridad y la seguridad de los demás es muy importante.

Hemos incluido muchos mensajes importantes de seguridad en este manual y en su electrodoméstico. Lea y obedezca siempre todos los mensajes de seguridad.



Este es el símbolo de advertencia de seguridad.

Este símbolo le llama la atención sobre peligros potenciales que pueden ocasionar la muerte o una lesión a usted y a los demás.

Todos los mensajes de seguridad irán a continuación del símbolo de advertencia de seguridad y de la palabra "PELIGRO" o "ADVERTENCIA". Estas palabras significan:

! PELIGRO

Si no sigue las instrucciones de inmediato, usted puede morir o sufrir una lesión grave.

! ADVERTENCIA

Si no sigue las instrucciones, usted puede morir o sufrir una lesión grave.

Todos los mensajes de seguridad le dirán el peligro potencial, le dirán cómo reducir las posibilidades de sufrir una lesión y lo que puede suceder si no se siguen las instrucciones.

INSTRUCCIONES IMPORTANTES DE SEGURIDAD

ADVERTENCIA: Para reducir el riesgo de incendio, choque eléctrico o lesiones personales al usar su acondicionador de aire, siga estas precauciones básicas:

- Conecte a un contacto de pared de conexión a tierra de 3 terminales.
- No quite el terminal de conexión a tierra.
- No use un adaptador.
- No use un cable eléctrico de extensión.
- Desconecte el acondicionador de aire antes de darle servicio.
- Use dos o más personas para mover e instalar el acondicionador de aire.

CONSERVE ESTAS INSTRUCCIONES

REQUISITOS DE INSTALACIÓN

Herramientas y piezas

Verifique si tiene todo lo necesario para una instalación correcta. La instalación adecuada es responsabilidad suya.

Herramientas necesarias

- Anteojos protectores
- Destornilladores Phillips y de hoja plana
- Tijeras
- Nivel
- Cinta para medir
- Taladro
- Una broca de $\frac{3}{32}$ pulg. o más pequeña

Piezas suministradas

Verifique que estén todas las piezas en el paquete de piezas.

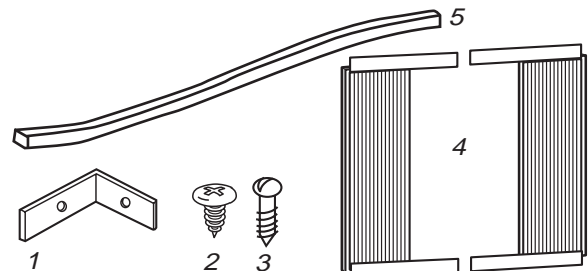

1. 1 soporte de seguridad para la ventana
2. 6 tornillos Phillips #10 x $\frac{3}{8}$ pulg.

3. 3 tornillos de cabeza redonda #8 x $\frac{3}{4}$ pulg.
4. 2 cortinas laterales
5. Obturador de espuma

Requisitos para la ubicación

IMPORTANTE: Observe todos los códigos y reglamentos aplicables.

Verifique el lugar donde se instalará el acondicionador de aire. La instalación correcta es su responsabilidad. Asegúrese de que tiene todo lo necesario para una instalación correcta.

El lugar debe tener:

- Tomacorriente puesto a tierra a 4 pies (122 cm) de la parte donde el cable eléctrico sale del acondicionador de aire.
- NOTA:** No use un cable eléctrico de extensión.
- Libertad de movimiento del aire a las habitaciones que desea enfriar.
 - Una abertura con la amplitud suficiente para el acondicionador de aire. Se incluyen piezas de instalación para ventanas de guillotina.
 - Soporte adecuado en la pared para el peso del acondicionador de aire. El acondicionador de aire pesa aproximadamente 80 lbs (36 kg).

NOTA: No instale el acondicionador de aire en un área donde el panel delantero esté expuesto a fuentes de calor que aumenten la temperatura de la superficie del panel a un nivel superior a los 120°F (50°C).

Instalación en la ventana

Medidas de la abertura de la ventana:

- El ancho de la abertura debe ser de 25 pulg. (63,5 cm) mínimo a 38 pulg. (96,5 cm) máximo.
- La altura mínima de la abertura debe ser de 16 pulg. (40,6 cm).

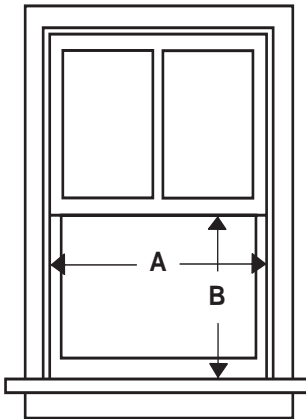

A. 25 pulg. (63,5 cm) mínimo
B. 16 pulg. (40,6 cm) mínimo

Requisitos eléctricos

⚠ ADVERTENCIA



Peligro de Choque Eléctrico

Conecte a un contacto de pared de conexión a tierra de 3 terminales.

No quite el terminal de conexión a tierra.

No use un adaptador.

No use un cable eléctrico de extensión.

No seguir estas instrucciones puede ocasionar la muerte, incendio o choque eléctrico.

Solamente en los EE.UU.: Si los códigos lo permiten y se utiliza un alambre de puesta a tierra separado, se recomienda que un electricista calificado determine si la trayectoria de la puesta a tierra es adecuada.

Consulte con un electricista calificado para asegurarse de que el acondicionador de aire está debidamente puesto a tierra.

Se requiere un suministro eléctrico monofásico de tres alambres, de 60 Hz, sólo de CA, en un circuito separado. Se requiere un fusible de retardo de 15 amperios o un disyuntor. Use solamente alambre de cobre (calibre #14).

El tamaño del fusible no debe exceder la clasificación del circuito especificada en la etiqueta de modelo y serie. La etiqueta con el número de modelo y serie está ubicada en el lado izquierdo del gabinete.

Los requisitos eléctricos específicos se indican en la tabla. Siga los requisitos para el tipo de enchufe en el cordón de alimentación eléctrica.

Tomacorriente para la clavija Requisitos de cableado del cordón eléctrico

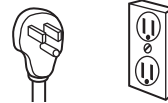

- 115 voltios (103,5 mín. - 126,5 máx.)
- 0-12 amperios
- Fusible de retardo de 15 amperios o disyuntor
- Alambre de cobre calibre #14

Método recomendado para la puesta a tierra

Para su seguridad personal, este acondicionador de aire debe ser puesto a tierra. Este acondicionador de aire está equipado con un cable de suministro de energía provisto de un enchufe con tres terminales. Para reducir a un mínimo el peligro de posibles choques eléctricos, el cable debe ser enchufado en un contacto apropiado de pared de tres terminales conectado a tierra de acuerdo con todos los códigos y reglamentos locales. Si no se dispone de un tomacorriente apropiado, es responsabilidad del cliente hacer instalar un contacto con tres terminales debidamente puesto a tierra por un instalador con licencia.

Es responsabilidad del cliente:

- Llamar a un instalador eléctrico calificado.
- Asegurarse de que la instalación eléctrica sea adecuada y esté hecha de acuerdo con el Código Nacional Eléctrico, ANSI/NFPA 70, última edición, y todos los códigos y reglamentos locales.

Pueden obtenerse copias de las normas señaladas en:

National Fire Protection Association
One Batterymarch Park
Quincy, Massachusetts 02269

INSTRUCCIONES DE INSTALACIÓN

Desempaque el acondicionador de aire

⚠ ADVERTENCIA

Peligro de Peso Excesivo

Use dos o más personas para mover e instalar el acondicionador de aire.

No seguir esta instrucción puede ocasionar una lesión en la espalda u otro tipo de lesiones.

Quite los materiales de empaque

- Quite y deshágase debidamente de todos los materiales de empaque. Quite las cintas y los residuos de goma del acondicionador de aire antes de encenderlo. Frote un poco de detergente líquido para vajillas sobre el adhesivo con los dedos. Limpie con agua tibia y seque.
- No use instrumentos filosos, alcohol para fricciones, líquidos inflamables o productos de limpieza abrasivos para eliminar los restos de cinta o goma. Estos productos pueden dañar la superficie de su acondicionador de aire.

Prepare el acondicionador de aire para la instalación

Instalación de las cortinas laterales

NOTA: Sujete las cortinas a la unidad antes de colocar la unidad en la ventana.

1. Quite la unidad del embalaje.
2. Ubique la bolsa provista con 6 tornillos.
3. Inserte la parte superior y luego la parte inferior del alojamiento de la cortina derecha en las guías superior e inferior para cortinas en el acondicionador de aire.

Vista superior

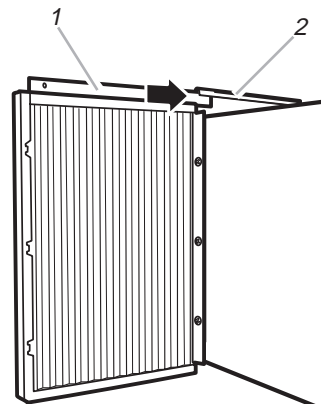

1. Alojamiento de la cortina
2. Guías de las cortinas en el acondicionador de aire

Vista inferior

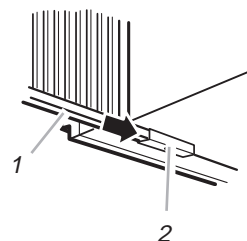

1. Alojamiento de la cortina
2. Guías de las cortinas en el acondicionador de aire

4. Extienda la cortina derecha hacia fuera de manera que pueda insertar un tornillo #8 x 3/4 pulg. a través del orificio del medio de la cortina. Atornille tornillo de cabeza de cono achatado #8 x 3/8 pulg., atornille la cortina al orificio del medio en el gabinete del acondicionador de aire.

NOTA: Se requiere este tornillo para ajustar correctamente la cortina (de arriba hacia abajo) al gabinete del acondicionador de aire.

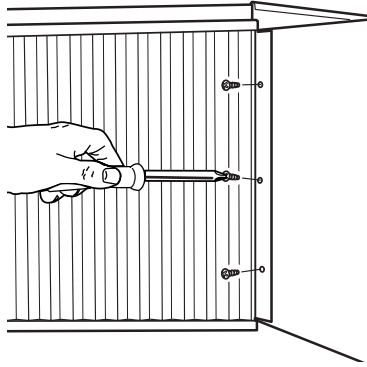

5. Con la cortina derecha todavía extendida, inserte los tornillos en las ranuras superior e inferior de la cortina. Usando tornillos de cabeza redonda #8 x 3/8 pulg., atornille la cortina a los orificios superior e inferior en el gabinete del acondicionador de aire.
6. Deslice el alojamiento de la cortina en las guías lo más lejos posible.
7. Repita los pasos anteriores para la cortina izquierda.

Colocación del acondicionador de aire

- Trate el acondicionador de aire con cuidado.
 - Asegúrese de que el acondicionador de aire no se caiga de la abertura durante la instalación o al quitarlo.
 - La parte de donde sale el cordón eléctrico del acondicionador de aire debe colocarse a no más de 4 pies (122 cm) de un tomacorriente puesto a tierra.
 - No bloquee las rejillas que están en el panel delantero.
 - No bloquee las rejillas que están en el exterior del acondicionador de aire.
1. Centre el acondicionador de aire en la ventana. Verifique que el riel inferior del acondicionador de aire se encuentre detrás y contra la parte posterior del obturador de la ventana. Baje el marco de la ventana para sostener el gabinete en su lugar.

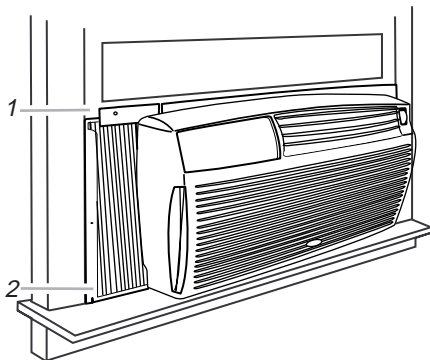

1. Marco de la ventana
2. Riel inferior detrás del lado posterior del obturador de la ventana

2. Verifique que el gabinete del acondicionador de aire esté inclinado hacia el exterior de manera que el agua corra hacia afuera. Coloque el nivel en el lado superior derecho del gabinete del acondicionador de aire. Debe haber afuera de aproximadamente 1/2 burbuja.

3. Coloque el nivel en el lado izquierdo del acondicionador de aire y verifique si el gabinete está debidamente inclinado. Si el gabinete no está debidamente colocado, inclinado, correctamente o coloque una planchita de relleno debajo del gabinete para asegurar la debida inclinación.

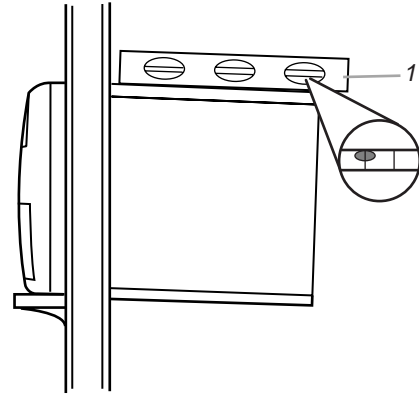

1. Nivel que muestra por los menos 1/2 burbuja

Fije las cortinas laterales a la ventana

1. Jale la cortina izquierda hacia afuera hasta que encaje en la ranura de la ventana. Repita el procedimiento con la cortina derecha.
2. Inserte uno de los tornillos de cabeza redonda #8 x 3/4 pulg., a través de la cortina izquierda y dentro de la ranura de la ventana o a través de un orificio alternativo en la parte superior de la cortina y dentro de la ranura de la ventana para asegurar la cortina al marco de la ventana.
3. Repita el procedimiento para la cortina derecha.

Vista frontal



1. Tornillo de cabeza redonda #8 x 3/4 pulg.
2. Cortina lateral

Vista superior

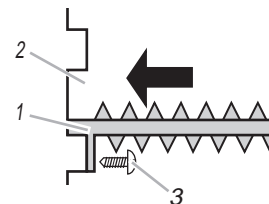

1. Cortina lateral contra la ranura de la ventana
2. Ranura de la ventana
3. Tornillo de cabeza redonda #8 x 3/4 pulg.

Complete la instalación

1. Coloque el soporte de seguridad de la ventana en la parte superior de la ventana inferior y contra el marco de la ventana superior para evitar que el acondicionador de aire se caiga de la ventana.
2. Utilice una broca de barrena de $\frac{3}{32}$ pulg. para perforar un orificio para comenzar a través del orificio en el soporte.
3. Fije el soporte de seguridad de la ventana al marco de la ventana con un tornillo de cabeza redonda #8 x $\frac{3}{4}$ pulg. al marco de la ventana.

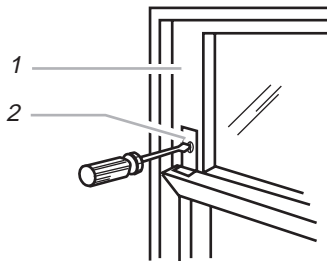

1. Marco de la ventana superior
2. Soporte de seguridad para la ventana

4. Inserte el obturador de espuma detrás de la parte superior del marco de la ventana inferior y contra el cristal de la ventana superior.

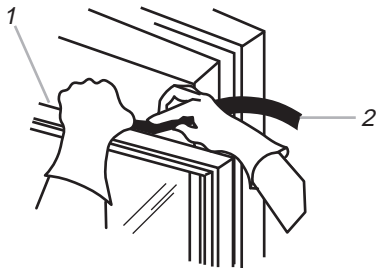

1. Parte superior del marco de la ventana inferior
2. Obturador de espuma

⚠ ADVERTENCIA



Peligro de Choque Eléctrico

Conecte a un contacto de pared de conexión a tierra de 3 terminales.

No quite el terminal de conexión a tierra.

No use un adaptador.

No use un cable eléctrico de extensión.

No seguir estas instrucciones puede ocasionar la muerte, incendio o choque eléctrico.

5. Conecte a un contacto de pared de conexión a tierra de 3 terminales..

CÓMO USAR SU ACONDICIONADOR DE AIRE

Operar debidamente su acondicionador de aire le permite obtener los mejores resultados posibles.

Esta sección le explica cómo operar su acondicionador de aire debidamente.

IMPORTANTE:

- Si usted apaga el acondicionador de aire, espere por lo menos 3 minutos antes de volver a ponerlo en marcha. Esto evitará que se quemé un fusible del hogar o se dispare un disyuntor de circuito a causa del acondicionador de aire.
- No trate de operar su acondicionador de aire en el modo de enfriamiento cuando la temperatura exterior sea menor de 65°F (18°C). El serpentín interior del evaporador se congelará y el acondicionador de aire no funcionará debidamente.

NOTA: En case de corte de electricidad, el acondicionador de aire funcionará con los ajustes previos cuando se reanude la electricidad.

Cómo poner en marcha su acondicionador de aire

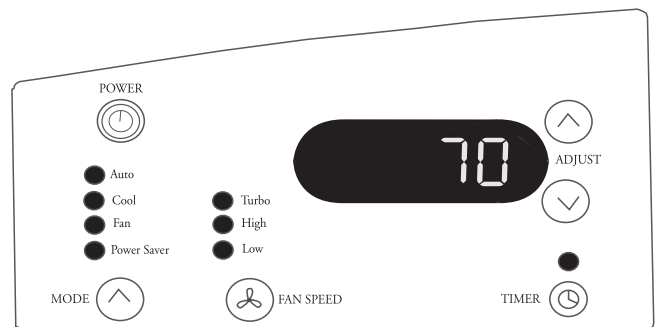

1. Oprima el botón de POWER (Encender) para encender el acondicionador de aire.



NOTA: Cuando la unidad esté encendida, la pantalla mostrará los ajustes previos para Mode (Modo), Fan Speed (Velocidad de ventilación) y temperatura.

2. Elija el modo. Vea "Mode (Modo)".
3. Elija la velocidad de ventilación. Vea "Fan Speed (Velocidad de ventilación)".
4. Elija la temperatura. Vea "Temperatura".

Mode (Modo)

1. Presione y sostenga MODE hasta que se encienda la luz del indicador para la posición que usted desea.
2. Seleccione AUTO (Automático), COOL (Enfriamiento), FAN (Ventilación), o POWER SAVER (Ahorro de energía).
 - Auto (Automático) - Regula automáticamente la velocidad de ventilación mientras enfría el ambiente. La velocidad de ventilación no se puede cambiar, pero se puede ajustar la temperatura presionando el botón con las flechas hacia arriba o hacia abajo.
 - Cool (Enfriamiento) - Enfría el ambiente. Presione FAN SPEED para seleccionar la velocidad de ventilación. Luego ajuste la temperatura presionando los botones con las flechas hacia arriba o hacia abajo.
 - Fan (Ventilación) - Hace funcionar el ventilador en la velocidad Turbo sin enfriar. La pantalla muestra "FO" (sólo ventilación).
 - Power Saver (Ahorro de energía) - El compresor y el ventilador funcionan solamente cuando sea necesario enfriar. Apaga el ventilador cuando la temperatura ambiental llega a la temperatura indicada en el termostato.

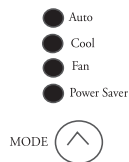

Fan Speed (Velocidad de ventilación)

NOTA: El botón de velocidad de ventilación funcionará solamente cuando se hayan seleccionado los modos de Cool (Enfriamiento) o Power Saver (Ahorro de energía).

1. Presione y sostenga FAN SPEED.
2. Seleccione TURBO, HIGH (Alta) o LOW (Baja).

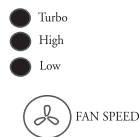

Temperatura

- Presione, o presione y sostenga, el botón con la flecha hacia arriba para aumentar la temperatura en cantidades de 1°F (0,56°C) hasta que llegue a 86°F (30°C).



- Presione, o presione y sostenga, el botón con la flecha hacia abajo para disminuir la temperatura en cantidades de 1°F (0,56°C) hasta que llegue a 64°F (18°C).

Retardo del Timer (Temporizador)

Para programar el Temporizador para un retardo de 1 a 24 horas hasta que el acondicionador de aire se encienda (el acondicionador de aire tiene que estar apagado):

1. Presione TIMER. La luz del indicador destellará.



2. Presione el botón con la flecha hacia arriba o hacia abajo para cambiar el tiempo de retardo de 1 a 24 horas.
3. Oprima TIMER o espere 10 segundos. La luz del indicador permanecerá encendida.

Para programar el Temporizador para un retardo de 1 a 24 horas hasta que el acondicionador de aire se apague (el acondicionador de aire tiene que estar encendido):

1. Presione TIMER. La luz del indicador destellará.
2. Presione el botón con la flecha hacia arriba o hacia abajo para cambiar el tiempo de retardo de 1 a 24 horas.
3. Oprima TIMER o espere 10 segundos. La luz del indicador permanecerá encendida.

Para mantener los ajustes previos

1. Apague el acondicionador de aire.
2. Presione TIMER. La luz del indicador destellará.
3. Presione el botón con la flecha hacia arriba o hacia abajo para cambiar el tiempo de retardo de 1 a 24 horas.
4. Oprima TIMER o espere 10 segundos.

Para cambiar los ajustes previos

1. Encienda el acondicionador de aire.
2. Seleccione MODE en el ajuste deseado.
3. Ajuste FAN SPEED a TURBO, HIGH (Alta) o LOW (Baja).
4. Ajuste la temperatura entre 64°F (18°C) y 86°F (30°C).
5. Apague el acondicionador de aire.
6. Presione TIMER. La luz del indicador destellará.
7. Presione el botón con la flecha hacia arriba o hacia abajo para cambiar el tiempo de retardo de 1 a 24 horas.
8. Oprima TIMER o espere 10 segundos.

Para borrar la programación del tiempo de retardo del Temporizador

NOTA: El acondicionador de aire puede estar encendido o apagado.

Presione y sostenga TIMER por 3 segundos. La luz del indicador se apagará.

Para ver el tiempo restante (en horas)

1. Oprima TIMER después que se haya ajustado.
2. Mientras la pantalla muestra el tiempo restante, usted puede oprimir el botón con la flecha hacia arriba o hacia abajo para aumentar o disminuir el tiempo.

Para poner en marcha el acondicionador de aire con el control remoto

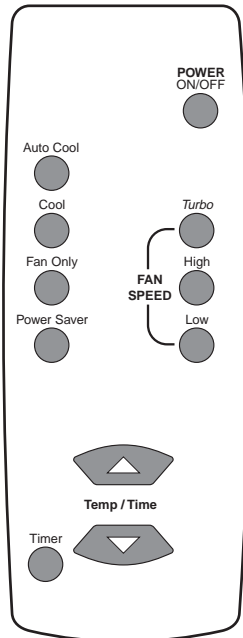

NOTA: El control remoto se alimenta con dos pilas AA (no incluidas). Cambie las pilas después de 6 meses de uso o cuando el control remoto comienza a perder fuerza. Asegúrese de instalar las pilas con la polaridad correcta.

Para encender o apagar el acondicionador de aire:

Presione POWER ON/OFF (Encendido/Apagado).



Para subir la temperatura:

Presione y sostenga el botón con la flecha hacia arriba para aumentar la temperatura en cantidades de 1°F (0,56°C) hasta que llegue a 86°F (30°C).

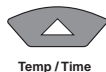

Para bajar la temperatura:

Presione y sostenga el botón con la flecha hacia abajo para disminuir la temperatura en cantidades de 1°F (0,56°C) hasta que llegue a 64°F (18°C).

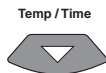

Para seleccionar el modo:

Oprima AUTO COOL (Enfriamiento automático), COOL (Enfriamiento), FAN ONLY (Sólo ventilación) o POWER SAVER (Ahorro de energía).

- Auto Cool - La velocidad de ventilación se ajusta automáticamente.
- Fan Only - la velocidad de ventilación está ajustada solamente a Turbo.
- Cool o Power Saver - la velocidad de ventilación se puede seleccionar.

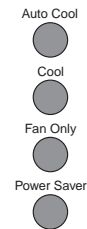

Para seleccionar la velocidad de ventilación (solamente en los modos de enfriamiento o ahorro de energía):

Oprima TURBO, HIGH (Alta) o LOW (Baja).

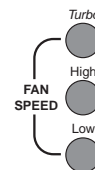

Para programar el Temporizador para un retardo de 1 a 24 horas hasta que el acondicionador de aire se encienda (el acondicionador de aire tiene que estar en el modo de Apagado):

1. Presione TIMER.



2. Presione el botón con la flecha hacia arriba para cambiar el tiempo de retardo de 1 a 24 horas.
3. Oprima TIMER o espere 10 segundos.

Para programar el Temporizador para un retardo de 1 a 24 horas hasta que el acondicionador de aire se apague (el acondicionador de aire tiene que estar en el modo de Encendido):

1. Presione TIMER.
2. Presione el botón con la flecha hacia arriba para cambiar el tiempo de retraso de 1 a 24 horas.
3. Oprima TIMER o espere 10 segundos.

Cómo cambiar la dirección del aire

Gire la rueda hacia arriba o hacia abajo para dirigir el aire hacia la derecha o hacia la izquierda. Use las lengüetas para mover el cartucho completo para dirigir el aire hacia arriba, hacia abajo o directamente hacia adelante.

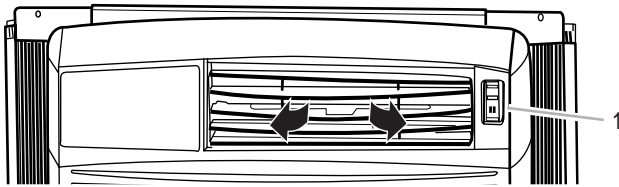

1. Rueda

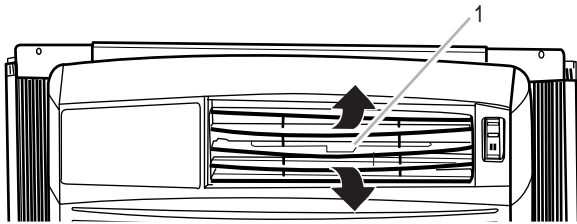

1. Lengüeta

Ahorro de energía

Además de usar el modo de Power Saver (Ahorro de energía) (en algunos modelos), usted puede hacer muchas cosas para ayudar a ahorrar energía.

- Mejore el aislamiento de su hogar. Selle las puertas y ventanas. Cierre el tiro de la chimenea.
- Cierre las persianas o cortinas en el lado soleado de su hogar. Coloque toldos.
- Asegúrese de que las cortinas o los muebles no bloqueen el aire que sale del acondicionador de aire.
- Apague las luces y los aparatos electrodomésticos cuando no los esté usando.
- Ventile el desván. Las temperaturas altas en el desván aumentan la carga de enfriamiento de su acondicionador de aire.
- Trate de no usar aparatos que producen calor en las horas más calurosas del día.
- Mantenga cerrados los registros de calor y las tomas de retorno del aire frío.
- Use ventiladores aspiradores cuando esté cocinando, lavando la ropa o bañándose.

Sonidos normales

Cuando el acondicionador de aire está funcionando normalmente, usted podrá escuchar sonidos como:

- Gotas de agua que caen sobre el condensador, produciendo "tintineos" o "chasquidos". Las gotas de agua ayudan a enfriar el condensador.
- El movimiento del aire que sale del ventilador.
- Chasquidos del ciclo del termostato.
- Vibraciones o ruidos debidos a deficiencias en la construcción de la pared o ventana.
- Un zumbido agudo o un ruido pulsante producido por la alternación de los ciclos del moderno compresor de alta eficiencia.

COMÓ CUIDAR SU ACONDICIONADOR DE AIRE

Su nuevo acondicionador de aire está diseñado para darle muchos años de servicio confiable. Esta sección le da la información acerca de la limpieza adecuada y el cuidado de su acondicionador de aire. Llame al vendedor autorizado de su localidad para un chequeo anual. Acuérdesse...el precio de esta llamada de servicio es su responsabilidad.

Limpeza del filtro de aire

El filtro de aire puede quitarse para una limpieza fácil. Un filtro limpio ayuda a quitar el polvo, las pelusas y otras partículas del aire, y es importante para que el aparato enfríe más eficientemente. Revise el filtro cada dos semanas para ver si necesita limpieza. No haga funcionar el acondicionador de aire si el filtro no está colocado en su lugar.

1. Desenchufe el acondicionador de aire o desconecte el suministro de energía.
2. Deslice el filtro de aire hacia afuera desde cualquiera de los lados de la unidad.

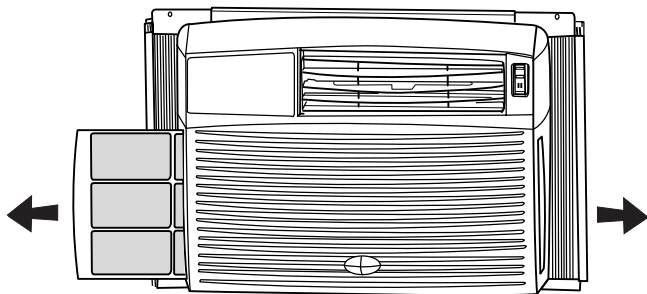

El filtro puede quitarse de cualquiera de los lados.

3. Limpie el filtro de aire usando una aspiradora. Si está muy sucio, lave el filtro de aire con agua tibia y un detergente suave. No lave el filtro de aire en la lavavajillas ni use limpiadores químicos. Seque bien el filtro al aire antes de colocarlo nuevamente para asegurarse la máxima eficiencia.
4. Vuelva a colocar el filtro de aire deslizándolo nuevamente en cualquiera de los lados de la unidad.
5. Enchufe el acondicionador de aire o reconecte el suministro de energía.

Limpeza del panel delantero

1. Desenchufe el acondicionador de aire o desconecte el suministro de energía.
2. Limpie el panel delantero con un paño suave y húmedo.
3. Seque el panel delantero al aire completamente.
4. Enchufe el acondicionador de aire o reconecte el suministro de energía.

Reparación de la pintura dañada

Revise una o dos veces al año si hay daños en la pintura. Esto es muy importante, especialmente en lugares que están cerca de los océanos o donde la herrumbre es un problema. Si es necesario, retoque con un esmalte de buena calidad.

NOTA: Para reducir el daño a la pintura durante el invierno, instale una cubierta resistente sobre el gabinete del acondicionador de aire. Para información sobre cómo pedir una cubierta resistente, vea la sección de "Accesorios".

Mantenimiento anual

Su acondicionador de aire necesita mantenimiento anual para ayudar a asegurar un rendimiento constante de la mejor calidad durante todo el año. Llame al vendedor autorizado de su localidad para hacer una cita para el chequeo anual. El precio del chequeo anual es su responsabilidad.

SOLUCIÓN DE PROBLEMAS

Usted puede resolver fácilmente muchos problemas frecuentes del acondicionador de aire ahorrándose el costo de una llamada de servicio. Pruebe las sugerencias que se incluyen a continuación para ver si puede resolver el problema sin ayuda.

Su acondicionador de aire no funcionará.

- **El cable de alimentación eléctrica está desconectado.** Conecte a un contacto de pared de conexión a tierra de 3 terminales. Vea "Requisitos eléctricos".
- **Se ha fundido un fusible de la casa o disparado un disyuntor.** Reemplace el fusible o reposicione el disyuntor. Conecte a un contacto de pared de conexión a tierra de 3 terminales. Vea "Requisitos eléctricos".
- **En algunos modelos, el control de Fan Speed (Velocidad de ventilación) se ha fijado en la posición de apagado (en algunos modelos).** Fije el control de FAN SPEED en una posición activa.

- **En algunos modelos, el botón de Power (Encender) no se ha oprimido.** Oprima el botón de POWER (Encender).
- **Se ha interrumpido la energía eléctrica en su localidad.** Espere que se restablezca la energía eléctrica.

El acondicionador de aire funde los fusibles o dispara los disyuntores.

- **Se están usando muchos aparatos en el mismo circuito.** Desconecte o ponga en otro lugar los aparatos que estén usando el mismo circuito.
- **Se está usando un fusible de retardo o un disyuntor con la capacidad incorrecta.** Reemplácelo con un fusible de retardo de 15 amperios o un disyuntor con la capacidad correcta. Vea "Requisitos eléctricos".
- **Se está usando un cable eléctrico de extensión.** No use un cable eléctrico de extensión con este ni cualquier otro aparato.

- **En algunos modelos, usted está tratando de volver a poner en marcha el acondicionador de aire muy poco tiempo después de apagar el control de FAN SPEED.** Espere por lo menos 3 minutos antes de poner en marcha el acondicionador de aire después de apagar el control de FAN SPEED.
- **En algunos modelos, usted está intentando volver a encender el acondicionador de aire demasiado pronto después de oprimir el botón de POWER (Encender).** Espere por lo menos 3 minutos después de oprimir el botón de POWER antes de intentar encender de nuevo el acondicionador de aire.

Parece que el acondicionador de aire funciona excesivamente.

- **Su actual acondicionador de aire reemplazó un modelo viejo.** El uso de componentes más eficientes puede hacer que el acondicionador de aire funcione por más tiempo que su antiguo modelo, pero el consumo total de energía será menor. Los acondicionadores de aire más nuevos no emiten las “ráfagas” de aire frío a las que usted estaba acostumbrado con sus unidades anteriores, pero esto no es indicio de menor capacidad o eficiencia en el enfriamiento. Verifique el régimen de eficiencia (EER) y el régimen de capacidad (en BTU/hr.) que se indican en el acondicionador de aire.
- **La unidad se encuentra en una habitación muy congestionada o se están usando en la misma habitación aparatos que generan calor.** Use ventiladores aspiradores cuando esté cocinando o bañándose y trate de no usar aparatos que generan calor durante las horas más calurosas del día. Podría necesitar un acondicionador de aire con más capacidad, dependiendo del tamaño de la habitación que se desea enfriar.

La unidad se enciende y se apaga demasiado.

- **El acondicionador de aire no tiene el tamaño adecuado para su habitación.** Verifique la capacidad de enfriamiento de su acondicionador de aire para habitación. Los acondicionadores de aire para habitaciones no están diseñados para enfriar varias habitaciones.
- **El filtro está sucio u obstruido por desechos.** Limpie el filtro.
- **El evaporador interno y los serpentines del condensador externo están sucios u obstruidos por desechos.** Vea “Mantenimiento Anual”.

- **Hay demasiado calor o humedad (se está cocinando en recipientes abiertos, duchas, etc.) en la habitación.** Use un ventilador para eliminar el calor o la humedad de la habitación. Trate de no usar aparatos que generan calor durante las horas más calurosas del día.
- **Las rejillas están bloqueadas.** Instale el acondicionador de aire en un lugar donde las rejillas no estén bloqueadas por cortinas, persianas, muebles, etc.
- **La temperatura exterior es inferior a los 65°F (18°C).** No trate de poner en marcha el acondicionador de aire en el modo de enfriamiento cuando la temperatura exterior sea inferior a los 65°F (18°C).
- **La temperatura de la habitación que está tratando de enfriar está demasiado caliente.** Deje pasar más tiempo para que el acondicionador de aire enfríe una habitación muy caliente.
- **Están abiertas ventanas o puertas que dan al exterior.** Cierre todas las puertas y ventanas.
- **En algunos modelos, el control de Temperature (Temperatura) no está en una posición lo suficientemente fría.** Ajuste el control de TEMPERATURE a una posición más fría girando la perilla en la dirección de las manecillas del reloj. Ponga el FAN SPEED en TURBO.
- **En algunos modelos, el control de temperatura no está en un ajuste lo suficientemente frío.** Presione y sostenga el botón con la flecha hacia abajo para disminuir la temperatura en cantidades de 1°F (0,56°C) hasta que llegue a 64°F (18°C).
- **El acondicionador de aire está instalado en el lado soleado de su casa.** Instale su acondicionador de aire en una ventana con más sombra.

Se filtra agua del gabinete a su casa.

- **El acondicionador de aire no está debidamente nivelado.** El acondicionador de aire debe inclinarse ligeramente hacia abajo, hacia el exterior. Nivele el acondicionador de aire de manera que tenga una inclinación hacia abajo, hacia el exterior (½ burbuja en un nivel de carpintero) para asegurar el debido desagüe. Vea “Colocación del acondicionador de aire”. Mueva el gabinete o ponga un calce, según sea necesario.
- NOTA:** No perforo orificios en la parte inferior de la base de metal o del colector de condensado.

AYUDA O SERVICIO TÉCNICO

Antes de solicitar ayuda o servicio técnico, por favor consulte la sección "Solución de Problema." Esto le podría ahorrar el costo de una visita de servicio técnico. Si considera que aún necesita ayuda, siga las instrucciones que aparecen a continuación.

Cuando llame, tenga a mano la fecha de compra y el número completo del modelo y de la serie de su electrodoméstico. Esta información nos ayudará a atender mejor a su pedido.

Si necesita piezas de repuesto

Si necesita pedir piezas de repuesto, recomendamos que use únicamente piezas especificadas de fábrica FSP®. Estas piezas encajarán bien y funcionarán bien ya que están confeccionadas con la misma precisión empleada en la fabricación de cada electrodoméstico nuevo de WHIRLPOOL®.

Para encontrar piezas de repuesto FSP® en su localidad, llame a nuestro Centro de interacción del cliente o al centro de servicio designado por Whirlpool más cercano a su localidad.

En los EE.UU.

Llame al Centro de interacción del cliente de Whirlpool sin costo alguno al: **1-800-253-1301**.

Nuestros consultores ofrecen asistencia con respecto a:

- Características y especificaciones de nuestra línea completa de electrodomésticos.
- Información sobre instalación.
- Procedimiento para el uso y mantenimiento.
- Venta de accesorios y piezas para reparación.
- Asistencia especializada para el consumidor (habla hispana, problemas de audición, visión limitada, etc.).
- Recomendaciones con distribuidores locales, compañías que dan servicio y distribuidores de partes para reparación. Los técnicos de servicio designados por Whirlpool están entrenados para cumplir con la garantía del producto y ofrecer servicio una vez que la garantía termine, en cualquier lugar de los Estados Unidos.

Para localizar a una compañía de servicio designada por Whirlpool en su área, también puede consultar la sección amarilla de su guía telefónica.

Para obtener más asistencia

Si necesita asistencia adicional, puede escribir a Whirlpool Corporation con sus preguntas o dudas a:

Whirlpool Brand Home Appliances
Customer Interaction Center
553 Benson Road
Benton Harbor, MI 49022-2692

Favor de incluir un número telefónico de día en su correspondencia.

Por favor anote la información sobre su modelo.

Siempre que llame para solicitar servicio del aparato, necesitará saber el número del modelo y el número de serie completos. Esta información la encuentra en la placa de número del modelo y número de serie. Vea la ubicación del número del modelo y del número de serie en "Requisitos eléctricos".

Por favor anote la información sobre el número del modelo y el número de serie que se incluye abajo. Anote también la fecha de compra del aparato, así como el nombre, la dirección y el teléfono de la tienda.

Número del modelo _____

Número de serie _____

Fecha de compra _____

Nombre de la tienda _____

Dirección de la tienda _____

Teléfono de la tienda _____

Guarde este manual y la nota de compra juntos para referencia futura.

Accesorios

Usted puede ordenar los siguientes accesorios para su acondicionador de aire en el distribuidor autorizado de su localidad o llamando al **1-800-253-1301** desde cualquier lugar de los EE.UU. o visite nuestro sitio web en www.applianceaccessories.com.

Filtros de aire de reemplazo

Un filtro de aire limpio y de buena calidad es importante para obtener el mejor enfriamiento con el menor consumo de energía. Limpie regularmente el filtro de aire. Vea las instrucciones de limpieza en la sección "Comó cuidar su acondicionador de aire". Le recomendamos cambiar su filtro de aire una vez al año.

Cubierta resistente

Si usted decide dejar instalado su acondicionador de aire durante el invierno, una cubierta resistente ayudará a proteger su aparato y reducir las corrientes de aire. La cubierta para exteriores protege contra las corrientes de aire frío a través de los orificios de paso de aire de la unidad y protege el gabinete contra la nieve, la lluvia, el agua nieve, la oxidación y el polvo.

326033873

© 2003 Whirlpool Corporation.
All rights reserved.

® Registered Trademark/TM Trademark of Whirlpool, U.S.A. Whirlpool Canada Inc. Licensee in Canada
Todos los derechos reservados. ® Marca registrada/TM Marca de comercio de Whirlpool, EE.UU. Uso Bajo licencia de Whirlpool Canada Inc. en Canadá



9/03
Printed in Brazil
Impreso en Brasil

Free Manuals Download Website

<http://myh66.com>

<http://usermanuals.us>

<http://www.somanuals.com>

<http://www.4manuals.cc>

<http://www.manual-lib.com>

<http://www.404manual.com>

<http://www.luxmanual.com>

<http://aubethermostatmanual.com>

Golf course search by state

<http://golfingnear.com>

Email search by domain

<http://emailbydomain.com>

Auto manuals search

<http://auto.somanuals.com>

TV manuals search

<http://tv.somanuals.com>