

EN Installation & User's Guide

ES Guía Para Instalación y Uso

FR Guide d'installation et mode d'emploi

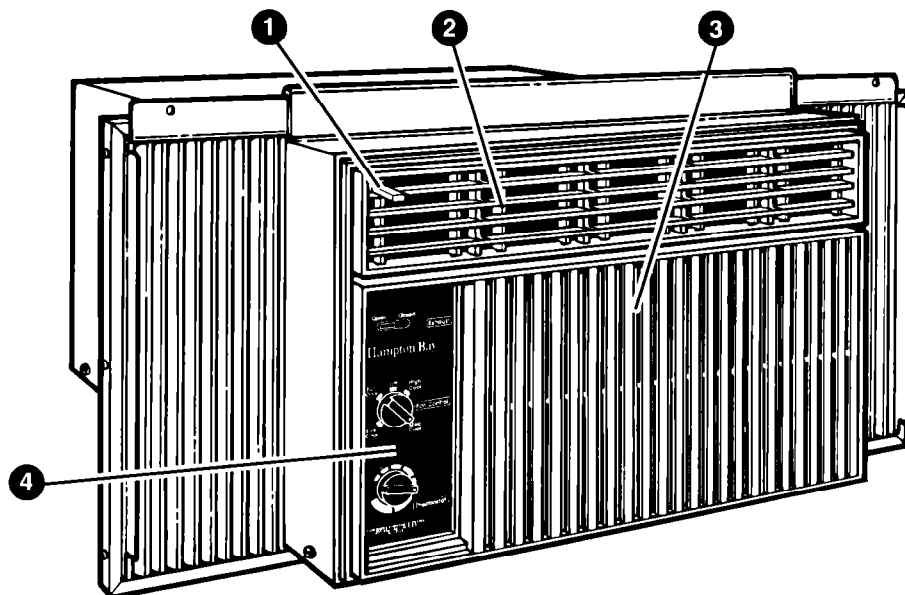

ROOM AIR
CONDITIONER

ACONDICIONADOR
DE AIRE

CLIMATISEUR

EN

1. Air direction tab
2. Air louvers
3. Front panel
4. Control panel

ES

1. Tablilla de dirección de aire
2. Rejillas del aire
3. Panel delantero
4. Panel de control

FR

1. Bouton de réglage de la circulation de l'air
2. Jalousies
3. Panneau avant
4. Tableau de commande

12-95

EN Contents

	Page
A Note to You	4
Important Safety Instructions	6
Electrical Requirements	8
Receptacle wiring	10
Electrical requirements	10
Electrical connection	10
Installation Instructions	14
Before you begin	14
Tools/supplies needed	16
Parts supplied for installation	16
Installation tips	18
Window installation	18
Operating Instructions	20
Starting your air conditioner	20
Using the exhaust control	22
Changing air direction	22
Cleaning Instructions	24
Cleaning the front panel and air filter	24
Maintenance Instructions	26
Annual maintenance	36
Repairing paint damage	30
Saving energy	30
Troubleshooting	32
Requesting Assistance or Service	34
Warranty	38

Thank you for buying this appliance. Please complete and mail the Owner Registration Card provided with the product. Then, complete the form below. Have this information ready if you need service or call with a question.

- Copy model and serial numbers from label (see figure on page 3). Also, copy purchase date from the sales slip.
- Keep this book and sales slip together in a handy place for future reference.

Model Number

Serial Number

Purchase Date

Service Company and Phone Number

ES Contenido

	Página
Sírvase Notar	4
Instrucciones Importantes de Seguridad	6
Requerimientos Eléctricos	8
Alambrado del tomacorriente	10
Requerimientos eléctricos	10
Conexión eléctrica	10
Instrucciones de Instalación	14
Antes de comenzar	14
Herramientas/materiales necesarios	16
Piezas suministradas para la instalación	16
Consejos de instalación	18
Instalación en la ventana	18
Instrucciones de Funcionamiento	20
Para poner en marcha su acondicionador de aire	20
Como usar el sistema de ventilación	22
Cambiando la dirección del aire	22
Instrucciones para Limpieza	24
Limpieza del panel delantero y del filtro de aire	24
Instrucciones de Mantenimiento	26
Mantenimiento anual	26
Reparación de la pintura dañada	30
Ahorro de energía	30
Diagnóstico de Problemas	32
Solicitando Ayuda o Servicio Técnico	34
Garantía	38

Le agradecemos que haya comprado este artefacto. Por favor completar y enviar por correo la tarjeta de Registro de Propietario provista con el producto. Luego, completar el formulario que se incluye a continuación. Tenga esta información a la mano si usted necesita servicio o desea hacer una consulta.

- Copie el número del modelo y el número de serie de la etiqueta (ver figura en la página 3). También copie la fecha de compra que aparece en el recibo de venta.
- Mantener juntos este libro y el recibo de compra en un lugar apropiado para referencia futura.

Número de Modelo

Número de Serie

Fecha de Compra

Compañía de Servicio y Número de Teléfono

FR Table des matières

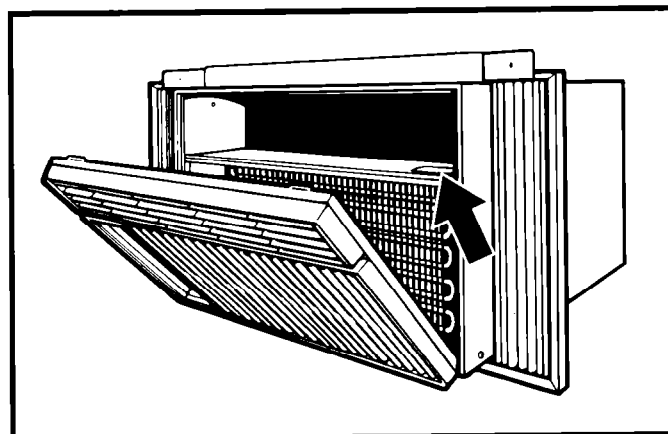

	Page
Veuillez noter	5
Importantes instructions de sécurité	7
Spécifications de l'alimentation électrique	9
Câblage de la prise de courant	11
Spécifications de l'alimentation électrique	11
Raccordement au réseau électrique	11
Instructions d'installation	15
Avant de commencer	15
Outillage et fournitures nécessaires	17
Pièces fournies pour l'installation	17
Suggestion d'installation	19
Installation dans une fenêtre	19
Mode d'emploi	21
Mise en marche du climatiseur	21
Utilisation du système de ventilation	23
Changement du sens de circulation de l'air	23
Instructions de nettoyage	25
Nettoyage du panneau avant et du filtre à air	25
Instructions d'entretien	27
Entretien annuel	27
Réparation des dégradations de la peinture	31
Économie d'énergie	31
Diagnostic	33
Demande d'assistance ou de service	35
Garantie	39

Nous vous remercions d'avoir acheté cet appareil. Veuillez remplir et retourner la carte d'enregistrement du propriétaire fournie avec le produit. Ensuite, veuillez remplir le formulaire ci-dessous. Vous devrez communiquer cette information à l'occasion d'une demande de service ou de renseignements.

- Transcrire les numéros de modèle et de série situés sur l'étiquette (illustrée à droite). Inscrive également la date d'achat qui figure sur la facture de vente.
- Conserver cette brochure et la facture de vente ensemble et en lieu sûr pour référence ultérieure.

Numéro de modèle

Numéro de série

Date d'achat

Nom et numéro de téléphone de la compagnie d'entretien

EN A Note to You

Your safety is important to us.

This guide contains safety symbols and statements. Please pay special attention to the symbols and follow any instructions given. Here is a brief explanation of the use of the symbol.

⚠ WARNING

This symbol alerts you to such dangers as fire, electrical shock, burns, and personal injury.

ES Sírvase Notar

Su seguridad es muy importante para nosotros.

Esta guía contiene numerosos símbolos y advertencias de seguridad. Le rogamos prestar atención especial a los símbolos y seguir las instrucciones indicadas. A continuación se incluye una breve explicación del uso del símbolo.

⚠ ADVERTENCIA

Este símbolo le advierte de que existe la posibilidad de que ocurra un incendio, choque eléctrico, quemaduras, y lesión personal.

FR

Veillez noter

Votre sécurité nous tient à coeur.

Ce guide contient des symboles et instructions de sécurité. Veuillez accorder une attention particulière à ces symboles et observer toutes les instructions qui les accompagnent. Voici une brève explication du sens du symbole.

⚠ AVERTISSEMENT

Ce symbole vous avertit de dangers tels que incendie, choc électrique, brûlures, et blessures.

EN

Important Safety Instructions

⚠ WARNING

To reduce the risk of fire, electrical shock, or personal injury when using your air conditioner, follow these basic precautions:

- Read all instructions before using your air conditioner.
- Complete the installation instructions as described in this manual.
- Never allow children to operate or play with the air conditioner.
- DO NOT operate the air conditioner with the front panel removed.
- Never clean air conditioner parts with flammable fluids. The fumes can create a fire hazard or explosion.

• FOR YOUR SAFETY •

DO NOT STORE OR USE GASOLINE OR OTHER FLAMMABLE VAPORS AND LIQUIDS IN THE VICINITY OF THIS OR ANY OTHER APPLIANCE. THE FUMES CAN CREATE A FIRE HAZARD OR EXPLOSION.

– SAVE THESE INSTRUCTIONS –

It is your responsibility to be sure your air conditioner:

- is installed in a window or wall that will support the weight of the unit.
- is installed and secured according to the installation instructions described in this manual.
- is connected only to the proper kind of outlet, with the correct electrical supply and grounding. (See "Electrical Requirements" on page 8.)
- is the proper size for the area you want to cool.
- is used only for the job it is designed to do.
- is not used by anyone unable to operate it properly.
- is properly maintained.

Also, remove the Energy Label and Buy Guide. Use a damp cloth to take off any glue residue. Do not use sharp instruments, flammable fluids, or abrasive cleaners. These can damage the material.

ES

Instrucciones Importantes de Seguridad

⚠ ADVERTENCIA

Para reducir el riesgo de incendio, choque eléctrico o lesión personal cuando use su acondicionador de aire, siga estas precauciones básicas:

- Lea todas las instrucciones antes de usar su acondicionador de aire.
- Seguir las instrucciones de instalación como se indica en este manual.
- Nunca permitir que los niños hagan funcionar o jueguen con el acondicionador de aire.
- NO hacer funcionar el acondicionador de aire sin el panel delantero.
- Nunca limpiar las piezas del acondicionador de aire con líquidos inflamables. Los vapores emanados pueden crear un riesgo de incendio o explosión.

• PARA SU SEGURIDAD •

NO USE O ALMACENE GASOLINA U OTROS VAPORES O LIQUIDOS INFLAMABLES EN LA PROXIMIDAD DE ESTE O CUALQUIER OTRO ARTEFACTO. LOS VAPORES EMANADOS PUEDEN CREAR UN RIESGO DE INCENDIO O EXPLOSION.

– CONSERVAR ESTAS INSTRUCCIONES –

Es su responsabilidad asegurarse que su acondicionador de aire:

- está instalado en una ventana o pared que soportará el peso del artefacto.
- está instalado y asegurado de acuerdo a las instrucciones de instalación descritas en este manual.
- está conectado solamente al tipo de tomacorriente adecuado, con el suministro de energía eléctrica y puesta a tierra correctos (ver "Requerimientos Eléctricos" en la página 8).
- es del tamaño adecuado para el espacio que desea enfriar.
- se usa solamente para el fin que fué diseñado.
- no sea usado por alguien que no esté capacitado para hacerlo funcionar en forma debida.
- recibe mantenimiento apropiado.

Además debe quitar la Etiqueta de Energía y de la Guía de Compra. Use un paño húmedo para sacar cualquier resto de goma. No use instrumentos afilados, líquidos inflamables o detergentes abrasivos. Estos pueden dañar el material.

Importantes instructions de sécurité

⚠ AVERTISSEMENT

Pour éviter les risques d'incendie, choc électrique ou autres blessures lors de l'utilisation du climatiseur, observer les précautions suivantes :

- Lire la totalité des instructions avant d'utiliser le climatiseur.
- Exécuter toutes les instructions d'installation conformément aux descriptions présentées dans ce manuel.
- Ne jamais permettre à des enfants de faire fonctionner le climatiseur ou de jouer avec.
- **NE PAS** faire fonctionner le climatiseur lorsque le panneau avant est enlevé.
- Ne jamais nettoyer les pièces du climatiseur avec un fluide inflammable. Les vapeurs émises peuvent susciter un risque d'incendie ou d'explosion.

• POUR VOTRE SÉCURITÉ •

NE PAS REMISER OU UTILISER D'ESSENCE OU AUTRES LIQUIDES OU PRODUITS GÉNÉRANT DES VAPEURS INFLAMMABLES AU VOISINAGE DE CET APPAREIL OU DE TOUT AUTRE APPAREIL. LES VAPEURS ÉMISES PEUVENT SUSCITER UN RISQUE D'INCENDIE OU D'EXPLOSION.

– CONSERVER CES INSTRUCTIONS –

C'est au propriétaire de l'appareil qu'incombe la responsabilité de veiller à ce que :

- l'appareil soit incorporé à une fenêtre ou à un mur capable d'en soutenir le poids.
- l'appareil soit installé et solidement immobilisé, conformément aux instructions d'installation présentées dans ce manuel.
- l'appareil soit connecté uniquement à une prise de courant de type convenable, à l'aide d'un câble d'alimentation électrique convenablement relié à la terre (voir "Spécifications de l'alimentation électrique" à la page 9).
- la taille de l'appareil corresponde à la surface de l'espace à climatiser.
- l'appareil soit utilisé uniquement dans une application pour laquelle il est conçu.
- l'appareil ne soit pas utilisé toute autre personne qui ne saurait pas le faire fonctionner correctement.
- l'appareil fasse l'objet d'un entretien convenable.

Retirer également l'étiquette de l'indice de consommation d'énergie, et l'étiquette du Guide d'achat. Éliminer tout résidu de colle avec un linge humide. Ne pas utiliser un instrument acéré, un fluide inflammable ou un produit de nettoyage abrasif. Ces produits peuvent endommager la surface.

EN Electrical Requirements

ES Requerimientos Eléctricos

⚠ WARNING



Fire Hazard

Do not use an extension cord.
Doing so can result in death, fire, or electrical shock.

⚠ ADVERTENCIA



Peligro de incendio

No use un cable eléctrico de extensión.
Si no se sigue esta precaución puede resultar en la muerte, incendio o choque eléctrico.

⚠ WARNING



Electrical Shock Hazard

Plug into a grounded three-prong outlet.
Do not remove ground prong.
Do not use an adapter.
Failure to follow these instructions can result in death or electrical shock.

⚠ ADVERTENCIA



Peligro de choque eléctrico

Enchufe en una salida de puesta a tierra de tres púas.
No remueva la púa de puesta a tierra.
No use un adaptador.
Si no se siguen estas precauciones puede resultar en la muerte o choque eléctrico.

OBSERVE ALL LOCAL CODES AND ORDINANCES.

DO NOT, UNDER ANY CIRCUMSTANCES, REMOVE THE POWER SUPPLY CORD GROUNDING PRONG.

NOTE: If codes permit, and a separate grounding wire is used, it is recommended that a qualified electrician determine that the grounding path is adequate and not interrupted by plastic, non-metallic gaskets, or other insulating materials.

OBSERVAR TODOS LOS CODIGOS Y REGLAMENTOS LOCALES.

BAJO NINGUNA CIRCUNSTANCIA DEBE SACAR LA CLAVIJA DE PUESTA A TIERRA DEL CABLE DE ENERGIA ELECTRICA.

NOTA: Si los códigos lo permiten y se usa un alambre de puesta a tierra separado, se recomienda que un electricista calificado determine si el trayecto de la puesta a tierra es adecuado y no ésta interrumpido por empaquetaduras plásticas, no metálicas u otros materiales aisladores.

FR

Spécifications de l'alimenta- tion électrique

⚠ AVERTISSEMENT



Risque d'incendie

Ne pas utiliser un câble de rallonge.

Le résultat peut être l'accident mortel, l'incendie ou le choc électrique si vous le faites.

⚠ AVERTISSEMENT



Risque de choc électrique

Brancher l'appareil uniquement sur une prise de courant reliée à la terre.

Ne pas enlever la broche reliée à la terre.

Ne pas utiliser un adaptateur.

Le non-respect de ces instructions peut être la cause d'un accident mortel ou d'un choc électrique.

OBSERVER LES DISPOSITIONS DE TOUS LES CODES ET RÉGLEMENTS LOCAUX.

NE JAMAIS ARRACHER LA BROCHE DE LIAISON À LA TERRE DU CORDON D'ALIMENTATION.

REMARQUE : Si les codes permettent l'utilisation d'un conducteur de liaison à la terre distinct, on recommande qu'un électricien qualifié vérifie la qualité du conducteur de liaison à la terre, et que ce conducteur ne soit pas interrompu par des composants en plastique, joints non métalliques ou autres matériaux isolants.

EN

Receptacle wiring

Use 14 gauge (minimum) wire for receptacle wiring. Use copper wire only. It is the responsibility of the consumer to provide proper and adequate receptacle wiring, installed by a qualified electrician. Observe the National Electrical Code and all local governing codes and ordinances.

Electrical requirements

A 115 Volt (103.5 min., 126.5 max.), 60 Hz. AC only, 15 ampere fused electrical supply is required. Use a time-delay fuse or circuit breaker. It is **required** that a separate circuit, serving only this appliance, be provided.

Electrical connection

Electrical ground is required on this appliance.

ES

Alambrado del tomacorriente

El alambrado del tomacorriente tiene que ser de calibre 14 como mínimo. Usar alambre de cobre solamente. Es la responsabilidad del consumidor proveer alambrado del tomacorriente adecuado y apropiado, instalado por un electricista calificado. Cumplir el Código Nacional de Electricidad y todos los códigos y reglamentos locales vigentes.

Requerimientos eléctricos

Se requiere un suministro eléctrico con fusible de 115 voltios (103.5 mín., 126.5 máx.), 60 Hz, CA de 15 amperios solamente. Usar un fusible de acción retardada o disyuntor de acción retardada. **Se requiere** que se provea un circuito separado para ser usado por este artefacto solamente.

Conexión eléctrica

Este artefacto debe ser puesto a tierra.

Câblage de la prise de courant

Le câblage de la prise de courant devrait être d'un minimum d'un calibre de fil de 14. Utiliser uniquement des conducteurs en cuivre. C'est au propriétaire de l'appareil qu'incombe la responsabilité de faire installer par un électricien qualifié une prise de courant adéquate. Observer les dispositions du Code national des installations électriques, et les codes et règlements locaux en vigueur.

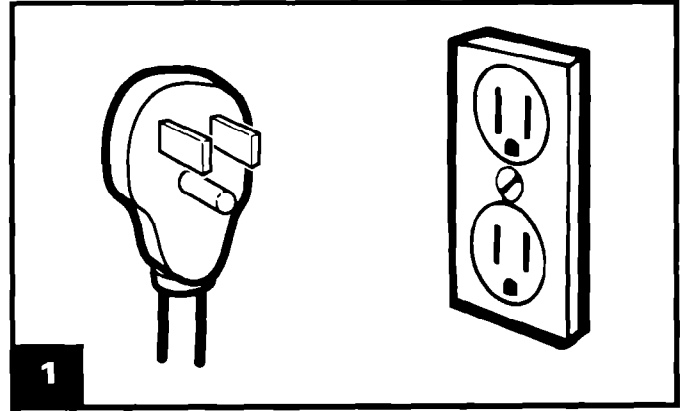

Spécifications de l'alimentation électrique

Une alimentation électrique protégée par un fusible de 15A de 115 volts (103,5 min., 126,5 max.), 60 Hz, CA seulement. Utiliser un fusible ou disjoncteur temporisé. Cet appareil **doit être** alimenté par un circuit distinct ne desservant que cet appareil.

Raccordement au réseau électrique

Cet appareil doit être relié à la terre.

EN**⚠ WARNING****Fire Hazard**

Do not use an extension cord.
Doing so can result in death, fire, or electrical shock.

⚠ WARNING**Electrical Shock Hazard**

Plug into a grounded three-prong outlet.
Do not remove ground prong.
Do not use an adapter.
Failure to follow these instructions can result in death or electrical shock.

Grounding method

For your personal safety, this appliance must be grounded. This air conditioner is equipped with a power supply cord containing a 3-prong grounding plug. To minimize possible shock hazard, the cord must be plugged into a mating 3-prong grounding-type wall receptacle, grounded in accordance with the National Electrical Code (ANSI/NFPA 70 – latest edition) and all local codes and ordinances. If a mating wall receptacle is not available, it is the responsibility of the consumer to have a proper wall receptacle installed by a qualified electrician.

ES**⚠ ADVERTENCIA****Peligro de incendio**

No use un cable eléctrico de extensión.
Si no se sigue esta precaución puede resultar en la muerte, incendio o choque eléctrico.

⚠ ADVERTENCIA**Peligro de choque eléctrico**

Enchufe en una salida de puesta a tierra de tres púas.
No remueva la púa de puesta a tierra.
No use un adaptador.
Si no se siguen estas precauciones puede resultar en la muerte o choque eléctrico.

Método recomendado para la puesta a tierra

Para su seguridad personal este artefacto debe ser puesto a tierra. El acondicionador de aire está equipado con un cable eléctrico provisto de un enchufe de puesta a tierra de 3 clavijas. Para reducir a un mínimo el riesgo de choque, el cable debe ser enchufado en un tomacorriente mural de 3 clavijas, puesto a tierra de acuerdo con la última edición del Código Nacional de Electricidad (ANSI/NFPA 70) y todos los códigos y reglamentos locales. Si no se dispone de un tomacorriente mural adecuado, es la responsabilidad del consumidor hacer instalar un tomacorriente mural adecuado por un electricista calificado.

⚠️ AVERTISSEMENT**Risque d'incendie**

Ne pas utiliser un câble de rallonge.

Le résultat peut être l'accident mortel, l'incendie ou le choc électrique si vous le faites.

⚠️ AVERTISSEMENT**Risque de choc électrique**

Brancher l'appareil uniquement sur une prise de courant reliée à la terre.

Ne pas enlever la broche reliée à la terre.

Ne pas utiliser un adaptateur.

Le non-respect de ces instructions peut être la cause d'un accident mortel ou d'un choc électrique.

Méthode recommandée de liaison à la terre

Pour la sécurité personnelle des utilisateurs, il faut que cet appareil soit relié à la terre. Cet appareil est alimenté par un cordon d'alimentation comportant une fiche de branchement à 3 broches, pour liaison à la terre. Pour minimiser le risque de choc électrique, brancher le cordon d'alimentation sur une prise de courant murale reliée à la terre conformément aux stipulations du Code national des installations électriques ANSI/NFPA 70 – dernière édition, et aux codes et règlements locaux. Si une prise de courant compatible avec la fiche de branchement n'est pas disponible, c'est au client qu'incombe l'obligation de faire installer une prise de courant murale à 3 broches convenablement reliée à la terre, par un électricien qualifié.

EN

Installation Instructions

Proper installation of your air conditioner is important for proper operation and best cooling results. To avoid any installation problems and to ensure trouble-free performance of your new air conditioner, please read these installation instructions, as well as the operating instructions and electrical requirements, **before** installing your unit.

IMPORTANT: Observe all governing codes and ordinances.

⚠ WARNING

Excessive Weight Hazard

Use two or more people to move and install air conditioner.

Failure to do so can result in back or other injury.

Before you begin

Check the window/wall location where the air conditioner will be installed for the following:

- The opening/window is large enough.
- The wall/window is sturdy enough to support the weight of the air conditioner – 75 to 125 pounds (33.8 to 56.3 kg).
- An electrical supply is within reach of the power supply cord.
- Air will move freely into rooms to be cooled.

ES

Instrucciones de Instalación

La buena instalación de su acondicionador de aire es importante para el buen funcionamiento y obtener los mejores resultados del enfriamiento. Para evitar cualquier problema de instalación y asegurar de que su nuevo acondicionador de aire funcione sin problemas, le rogamos leer estas instrucciones de instalación así como también las instrucciones de funcionamiento y los requerimientos eléctricos **antes** de instalar su artefacto.

IMPORTANTE: Cumplir todos los códigos y reglamentos vigentes.

⚠ ADVERTENCIA

Peligro de peso excesivo

Se necesitan dos personas o más para mover e instalar al acondicionador de aire.

Si no se sigue esta precaución puede resultar en una herida a la espalda u otra herida.

Antes de comenzar

Revisar la ubicación de la ventana/pared donde se instalará el acondicionador de aire para verificar lo siguiente:

- Que la abertura/ventana sea lo suficientemente grande.
- Que la ventana/pared sea lo suficientemente resistente para soportar el peso del acondicionador de aire – 33.8 a 56.3 kg (75 a 125 libras).
- Que exista un tomacorriente dentro del alcance del cable eléctrico.
- Libre movimiento del aire a las habitaciones que desea enfriar.

FR

Instructions d'installation

Il est important que le climatiseur soit convenablement installé, afin qu'il puisse produire la meilleure performance de refroidissement. Pour éviter tout problème d'installation et pour maximiser la performance de fonctionnement du climatiseur, lire les instructions d'installation qui suivent, ainsi que le mode d'emploi et les spécifications de l'alimentation électrique, **avant** d'entreprendre l'installation de l'appareil.

IMPORTANT : Observer les dispositions de tous les codes et règlements en vigueur.

⚠ AVERTISSEMENT

Risque du poids excessif

Utiliser deux ou plus de personnes pour déplacer et installer le climatiseur.

Le non-respect de cette instruction peut être la cause d'une blessure au dos ou à l'autre partie du corps.

Avant de commencer

Inspecter la fenêtre ou le mur où le climatiseur sera installé; l'emplacement d'installation doit comporter les caractéristiques suivantes :

- Fenêtre ou ouverture de largeur suffisante.
- Fenêtre ou mur suffisamment robuste pour soutenir le poids du climatiseur – 33,8 à 56,3 kg (75 à 125 lb).
- Prise de courant accessible pour le branchement du cordon d'alimentation.
- Circulation libre de l'air vers les pièces à refroidir.

Tools/supplies needed

(See Figure 2.)

1. Flat-blade screwdriver
2. Tape measure
3. Utility knife
4. Electric drill
5. $\frac{3}{32}$ " (2 mm) or smaller drill bit
6. Carpenter's level

Parts supplied for installation

(See Figure 3.)

- A. #8 x $\frac{3}{4}$ " (2 cm) round-head screws [3]
- B. Foam window rail seal [1]
- C. Window lock bracket [1]
- D. Gum-type sealer

NOTE: Installation parts are supplied for double-hung sash windows up to 38" (96.5 cm) wide. Installation up to 54" (137.2 cm) can be made with a special "Wide-window kit" from your dealer or authorized service center.

Herramientas/materiales necesarios

(Ver Figura 2.)

1. Destornillador plano
2. Cinta de medir
3. Cuchillo de uso general
4. Taladro eléctrico
5. Broca de 2 mm ($\frac{3}{32}$ " o más pequeña)
6. Nivel de carpintero

Piezas suministradas para la instalación

(Ver Figura 3.)

- A. Tornillos de cabeza redonda #8 x 2 cm ($\frac{3}{4}$ " [3]
- B. Obturador de espuma del travesaño de la ventana [1]
- C. Soportes de bloqueo de la ventana [1]
- D. Sellador tipo goma

NOTA: Las piezas de instalación han sido suministradas para ventanas de guillotina de hasta 96.5 cm (38") de ancho. Se pueden hacer instalaciones de hasta 137.2 cm (54") de ancho; con un Juego Especial para Ventanas Anchas que puede solicitar a su distribuidor o a su centro de servicio autorizado.

Outillage et fournitures nécessaires

(Voir figure 2.)

1. Tournevis à lame plate
2. Mètre à ruban
3. Couteau utilitaire
4. Perceuse électrique
5. Foret de 2 mm ($\frac{3}{32}$ po) de diam. max.
6. Niveau

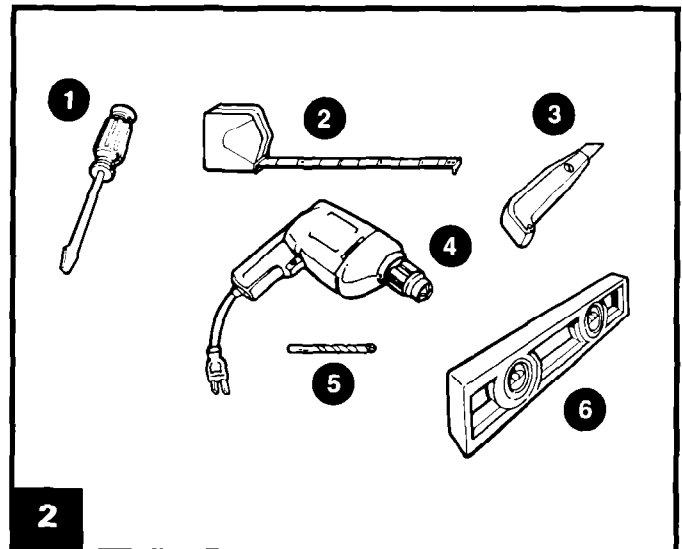

Pièces fournies pour l'installation

(Voir figure 3.)

- A. [3] Vis à tête ronde, n° 8 x 2 cm ($\frac{3}{4}$ po)
- B. [1] Joint en mousse de calfeutrage de la fenêtre
- C. [1] Bride de blocage de la fenêtre
- D. Joint d'étanchéité adhésif

REMARQUE : Les pièces nécessaires pour l'installation sont fournies pour les fenêtres à guillotine de largeur inférieure à 96,5 cm (38 po). Il est possible d'installer le climatiseur dans une fenêtre de 137,2 cm (54 po) de largeur; pour cela, utiliser l'ensemble de pièces spéciales disponible chez le concessionnaire ou au centre de service.

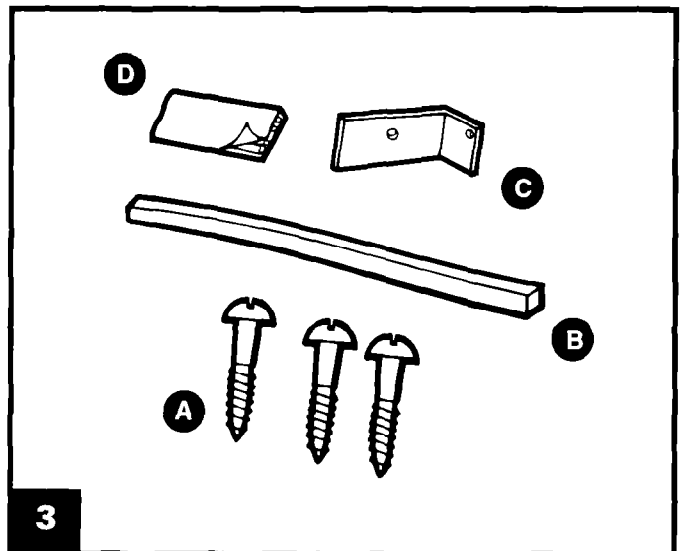

Installation tips

- Handle the air conditioner with care. Watch out for the sharp metal fins on the front and rear coils.
- Be sure your air conditioner does not fall out of the opening during installation.
- Do not install the air conditioner in an area where the front panel will be exposed to heat sources that will raise the panel surface temperature above 120°F (50°C).

Window installation

NOTE: Be sure the cabinet does not fall out of the window during installation.

Keep the window lock bracket installed at all times to ensure that the unit will not fall out of the window. Remove the window lock bracket only when you wish to remove the air conditioner from the window.

1. **Remove front panel from the unit.** Push down on the top of the front panel and pull forward. This protects the panel from damage and makes the air conditioner easier to handle during installation.
2. **Center air conditioner in the window.** Rear of unit must be raised slightly to position lower rail of air conditioner behind and up against the back side of the window sill. **See Figure 4.**
NOTE: Do not block air entry into the side louvers of the cabinet.
3. **Firmly lower the window sash behind the top mounting channel.**
4. **Make sure the cabinet has the proper outward slope.** Place a carpenter's level on the cabinet. There should be a ½ bubble (¼" [6 mm]) tilt toward the outside. **See Figure 5.**
5. **Pull out sliding curtains.** Extend curtains on both sides until they reach the insides of the window channels. (Pulling curtains slightly inward allows for easier sliding.)
Mark and drill a pilot hole in each curtain handle before installing round-head screws (A). **See Figure 6.**
NOTE: If space is a problem, use the pre-drilled holes in the top flanges of the curtains for the round-head screws.
6. **Install the foam window rail seal (B) and the window lock bracket (C).** **See Figure 7.**
 - Insert foam rail seal between the top of the lower window sash and the glass of the upper window.
 - Place the window lock bracket on top of the lower window sash and against the upper window sash. Drill a starter hole through the lock bracket and the window sash. Attach the window bracket with a round-head screw (A).
7. **Seal any small openings around window with gum-type sealer (D).**
8. **Attach the front panel.** Place bottom edge on clips and push the top of the panel down, then up and in. **See Figure 8.**

Consejos de instalación

- Manipular con cuidado el acondicionador de aire. Prestar especial atención a las aletas de metal afiladas en los serpentines traseros y delanteros.
- Asegúrese de que su acondicionador de aire no se caiga fuera de la abertura durante la instalación.
- No instalar el acondicionador de aire en un espacio donde el panel delantero estará expuesto a fuentes de calor que elevarán la temperatura de la superficie del panel a más de 50°C (120°F).

Instalación en la ventana

NOTA: Asegúrese de que la caja metálica no se caiga fuera de la ventana durante la insolación.

Mantenga instalado en todo momento el soporte de bloque de la ventana a fin de asegurarse que el artefacto no se caerá fuera de la ventana. Retire el soporte de bloqueo de la ventana solamente cuando desee sacar el acondicionador de aire de la ventana.

1. **Sacar el panel delantero del artefacto.** Empujar hacia abajo en la parte superior del panel delantero y tirar hacia adelante. Esto evita que se dañe el panel y permite que el acondicionador de aire puede ser manipulado con mayor facilidad durante la instalación.
2. **Centre el acondicionador de aire en la ventana.** La parte trasera del artefacto debe ser levantada levemente para colocar el riel inferior del aire acondicionado detrás y contra la parte de atrás de la batiente de la ventana. **Ver Figura 4.**
NOTA: No bloquee la entrada de aire a las rejillas laterales de la caja metálica.
3. **Bajar firmemente la hoja de la ventana detrás de la canaleta de montaje superior.**
4. **Asegúrese de que la caja metálica tenga una inclinación hacia afuera adecuada.** Colocar el nivel de carpintero en la caja. Debe tener una inclinación hacia afuera de aproximadamente ½ burbuja (6mm [¼"]). **Ver Figura 5.**
5. **Abrir las cortinas deslizantes.** Extender las cortinas en ambos lados hasta que lleguen a la parte interior de las canaletas de la ventana. (Si tira las cortinas ligeramente hacia el interior se deslizarán mejor.)
Marque y taladre un agujero piloto en la manija de cada cortina antes de instalar los tornillos de cabeza redondo manuales (A). **Ver Figura 6.**
NOTA: Si existe problema de espacio, use los agujeros ya taladrados en las bridas superiores de las cortinas para los tornillos de cabeza redondo manuales.
6. **Instalar el sello de espuma del travesaño de la ventana (B) y el soporte de bloqueo de la ventana (C).** **Ver Figura 7.**
 - Insertar el obturador de espuma del travesaño entre la parte superior de la hoja inferior de la ventana y el vidrio de la ventana superior.
 - Colocar el soporte de bloqueo de la ventana en la parte superior de la hoja inferior de la ventana y contra la hoja de la ventana superior. Taladrar un agujero de guía a través del soporte de bloqueo hacia la hoja de la ventana. Instalar el soporte de bloqueo de la ventana con el tornillo de cabeza redonda (A).
7. **Sellar las pequeñas aberturas alrededor de la ventana con obturador tipo goma (D).**
8. **Instalar el panel delantero.** Colocar el borde inferior en los fijadores y empuje hacia abajo la parte superior del panel, luego hacia arriba y hacia adentro. **Ver Figura 8.**

Suggestion d'installation

- Manipuler le climatiseur prudemment. Les lamelles métalliques des échangeurs de chaleur avant et arrière sont acérées.
- Veiller à ce que le climatiseur ne tombe pas à travers l'ouverture lors de l'installation.
- Ne pas installer le climatiseur dans un endroit où le panneau avant sera exposé à des sources de chaleur susceptibles de faire augmenter la température de la surface du panneau au-delà de 50°C (120°F).

Installation dans une fenêtre

REMARQUE : S'assurer que la caisse ne tombe pas de la fenêtre.

La bride de blocage de la fenêtre doit toujours être installée en tous temps pour être certain que le climatiseur ne tombe pas de la fenêtre. L'enlever seulement lorsque vous désirez enlever le climatiseur.

1. **Retirer le panneau avant.** Pousser vers le bas le dessus du panneau avant et tirer vers l'avant. Ceci protège le panneau de dommages et facilite la manipulation du climatiseur pendant l'installation.
2. **Centrer le climatiseur dans la fenêtre.** L'arrière de l'appareil devrait être légèrement surélevé pour positionner le rail inférieur derrière et contre l'arrière du rebord de la fenêtre. Voir la figure 4.

REMARQUE : Ne pas bloquer l'entrée d'air aux persiennes à la côté du meuble.

3. **Abaisser fermement le cadre de la fenêtre derrière la cornière de montage supérieure.**
4. **Contrôler l'inclinaison de la caisse vers l'extérieur.** Placer un niveau dans la caisse. L'inclinaison vers l'extérieur doit être telle que la bulle d'air du niveau soit décentrée d'environ une demi-longueur – 6 mm (¼ po). Voir la figure 5.
5. **Ouvrir les rideaux au maximum** (ils devraient atteindre l'intérieur des profilés en U). (Ils glisseront mieux s'ils sont tirés légèrement vers l'intérieur.)
Faire un repère et percer un avant-trou dans chaque poignée de rideau avant d'installer les vis à tête ronde (A). Voir la figure 6.

REMARQUE : S'il n'y a pas suffisamment d'espace, utiliser les trous prépercés dans la bride supérieure des rideaux pour les vis à tête ronde.

6. **Installer le joint en mousse de calfeutrage de la fenêtre (B) et la bride de blocage de la fenêtre (C).** Voir la figure 7.
 - Insérer le joint en mousse de calfeutrage de la fenêtre contre le haut du panneau mobile inférieur de la fenêtre et la vitre du panneau supérieur.
 - Placer la bride de blocage de la fenêtre en haut du panneau inférieur et contre le panneau supérieur de la fenêtre. Percer un avant-trou dans le cadre à travers la bride de blocage. Fixer la bride de blocage avec la vis à tête ronde (A).
7. **Obturer toute petite ouverture résiduelle autour de la fenêtre avec un joint d'étanchéité adhésif (D).**
8. **Fixer le panneau avant.** Poser le panneau avant en plaçant le bord inférieur sur les pinces et en poussant le haut vers le bas, puis vers l'intérieur et vers le haut. Voir la figure 8.

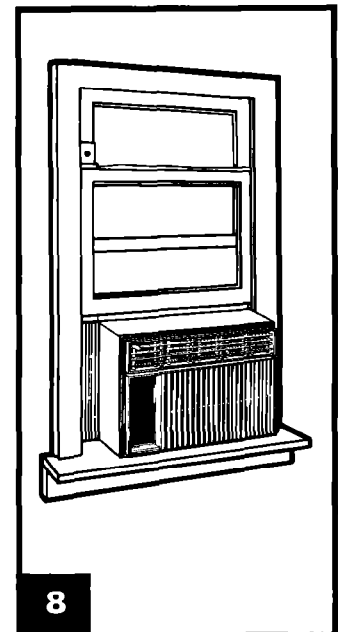
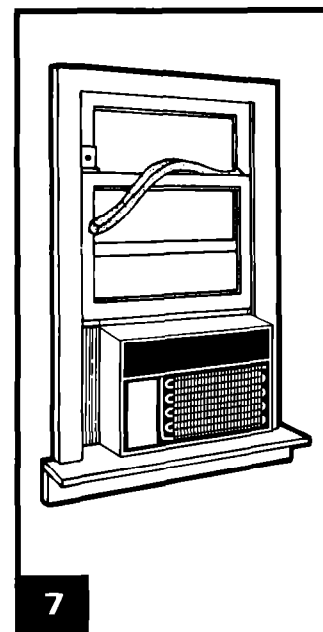
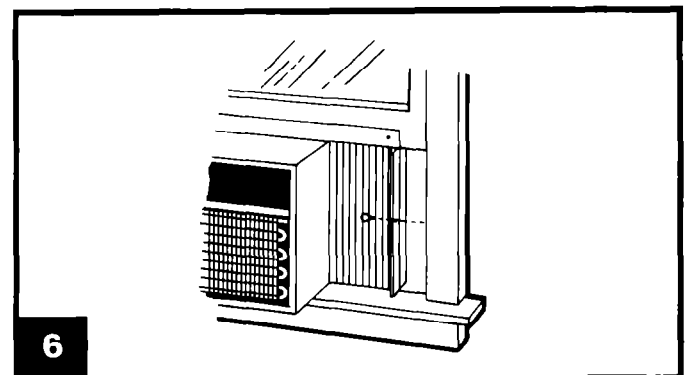
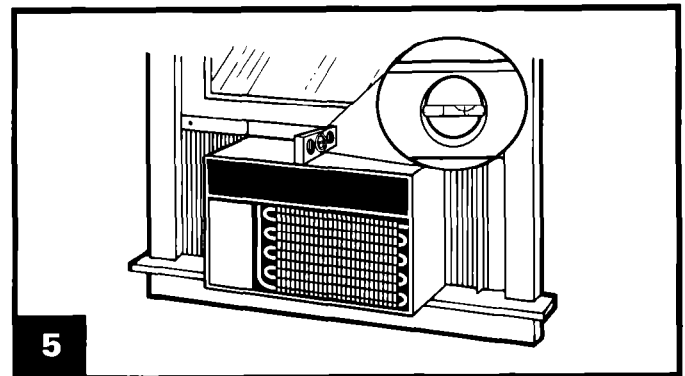
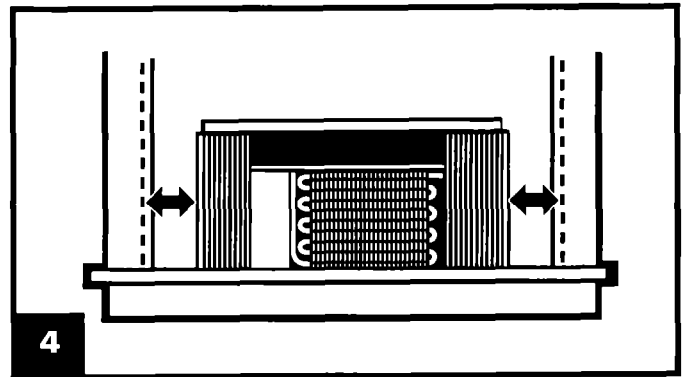

EN Operating Instructions

Starting your air conditioner

⚠ WARNING



Fire Hazard
Do not use an extension cord.
Doing so can result in death, fire, or electrical shock.

⚠ WARNING



Electrical Shock Hazard
Plug into a grounded three-prong outlet.
Do not remove ground prong.
Do not use an adapter.
Failure to follow these instructions can result in death or electrical shock.

See Figure 9 for control panel.

- Set Exhaust Control to Closed for maximum cooling.
- Set Fan Control to desired setting.
(All settings below not on all models.)
High Cool for maximum cooling
Med Cool for normal cooling
Low Cool for sleeping comfort
Fan Only for circulating air without heating or cooling
- Set Thermostat to a mid-setting. You can adjust the air conditioner's performance by resetting the Thermostat to a warmer or colder setting. You will need to experiment to find the setting(s) which work best for you.

NOTE: If you turn your air conditioner off or if the compressor turns off when you lower the Thermostat, wait at least 3 minutes before turning unit back on. Failure to do so could blow a household fuse or trip a circuit breaker.

ES Instrucciones de Funcionamiento

Para poner en marcha su acondicionador de aire

⚠ ADVERTENCIA



Peligro de incendio
No use un cable eléctrico de extensión.
Si no se sigue esta precaución puede resultar en la muerte, incendio o choque eléctrico.

⚠ ADVERTENCIA



Peligro de choque eléctrico
Enchufe en una salida de puesta a tierra de tres púas.
No remueva la púa de puesta a tierra.
No use un adaptador.
Si no se siguen estas precauciones puede resultar en la muerte o choque eléctrico.

Ver Figura 9 para el panel de control.

- Colocar el control del ventilación en la posición Closed para enfriamiento máximo.
- Colocar el control del ventilador en el ajuste deseado. (Los ajustes que se indican a continuación no aparecen en todos los modelos.)
High Cool para enfriamiento máximo
Med Cool para enfriamiento normal
Low Cool para dormir
Fan Only para circular aire, sin calefacción ni enfriamiento
- Colocar el control de el termostato en el valor medio.
Se puede ajustar el rendimiento del acondicionador de aire cambiando el termostato a más una posición alta o más baja. Usted deberá experimentar hasta encontrar el ajuste que más le convenga.

NOTA: Si usted apaga el acondicionador de aire o si el compresor se apaga cuando el termostato se coloca en un número más bajo, espere por lo menos 3 minutos antes de volver a poner en marcha el acondicionador de aire. De lo contrario se puede quemar un fusible de la casa o disparar un disyuntor de circuito.

FR

Mode d'emploi

Mise en marche du climatiseur

⚠ AVERTISSEMENT



Risque d'incendie

Ne pas utiliser un câble de rallonge.

Le résultat peut être l'accident mortel, l'incendie ou le choc électrique si vous le faites.

⚠ AVERTISSEMENT



Risque de choc électrique

Brancher l'appareil uniquement sur une prise de courant reliée à la terre.

Ne pas enlever la broche reliée à la terre.

Ne pas utiliser un adaptateur.

Le non-respect de ces instructions peut être la cause d'un accident mortel ou d'un choc électrique.

Voir le tableau de commande à la figure 9.

1. Pour obtenir la puissance de refroidissement maximale, placer la commande Exhaust à la position Closed.
2. Régler la commande Fan à la position désirée. (Les niveaux de puissance mentionnés ci-dessous ne sont pas disponibles sur tous les modèles.)

High Cool puissance de refroidissement maximale

Med Cool refroidissement normal

Low Cool confort nocturne

Fan Only circulation de l'air, sans chauffage ni refroidissement

3. Régler la commande Thermostat au valeur moyenne. Pour modifier plus tard la performance du climatiseur, ajuster le thermostat selon le besoin, vers une réglage plus chaude ou plus froide. Il sera nécessaire d'expérimenter pour déterminer le réglage optimal pour chaque utilisateur.

REMARQUE : Advenant l'arrêt du climatiseur, ou que le compresseur s'arrête lors d'un ajustement du thermostat vers le bas, attendre au moins 3 minutes avant de remettre l'appareil en marche. Une remise en marche immédiate pourrait provoquer la destruction d'un fusible ou l'ouverture d'un disjoncteur.

9

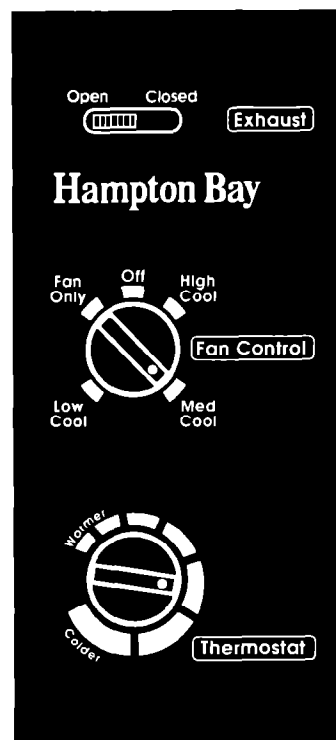

Using the exhaust control

The Exhaust Control draws stale or smoky air from the room and circulates air in the room.

To exhaust room air (Figure 10):

- Set Exhaust Control to Open.
- Set Fan Control to desired setting.
- Set Thermostat to desired setting.

To circulate room air (Figure 11):

- Set Exhaust Control to Closed.
- Set Fan Control to desired setting.
- Set Thermostat to desired setting.

NOTE: For maximum performance, the Exhaust Control must be in the Closed position.

Changing air direction

The louvers in the top section of the air conditioner front panel control the direction of the cooled (or heated) air. Move the tab in the direction you want the air to go – RIGHT, LEFT, or STRAIGHT AHEAD. **See Figure 12.**

Como usar el sistema de ventilación

El sistema de ventilación extrae el aire viciado y con humo de la habitación.

Para extraer el aire de la habitación (Figura 10):

- Colocar el Control del Ventilación (Exhaust) en Open.
- Colocar el Control del Ventilador (Fan) en el ajuste deseado.
- Colocar el Control del Termostato (Thermostat) en el ajuste deseado.

Para hacer circular el aire de la habitación (Figura 11):

- Colocar el Control del Ventilación (Exhaust) en CLOSED.
- Colocar el Control del Ventilador (Fan) en el ajuste deseado.
- Colocar el Control del Termostato (Thermostat) en el ajuste deseado.

NOTA: Para mejor rendimiento, el Control del Ventilación debe estar en la posición Closed.

Cambiando la dirección del aire

Las rejillas en la parte superior del panel delantero del acondicionador de aire controlan la dirección del aire enfriado (o calentado). Mover las tablillas en la dirección que usted desea que vaya el aire – HACIA ARRIBA, HACIA ABAJO, DERECHO AL FRENTE. **Ver Figura 12.**

Utilisation du système de ventilation

Le système de ventilation rejette à l'extérieur l'air vicié ou enfumé de la pièce et fait circuler l'air dans la pièce.

Décharge à l'extérieur de l'air de la pièce (Figure 10) :

- Placer la commande Exhaust Control à la position Open.
- Placer la commande Fan Control à la position désirée.
- Régler la commande Thermostat à la position désirée.

Circulation de l'air dans la pièce (Figure 11) :

- Placer la commande Exhaust Control à la position Closed.
- Placer la commande Fan Control à la position désirée.
- Régler la commande Thermostat à la position désirée.

REMARQUE : L'appareil fonctionne au niveau de performance maximale lorsque la commande Exhaust Control est à la position Closed.

Changement du sens de circulation de l'air

Les jalousies de la section supérieure du panneau avant du climatiseur contrôlent le sens de circulation de l'air refroidi ou chauffé. Pousser le bouton de réglage dans la direction appropriée, afin que l'air soit projeté dans la direction désirée – HAUT, BAS, ou EN LIGNE DROITE vers l'avant (voir la figure 12).

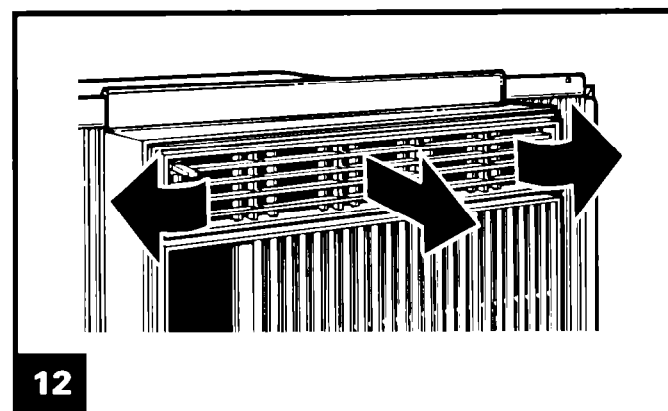
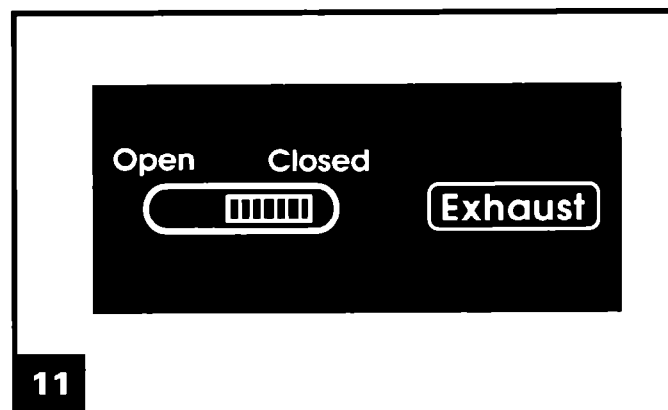
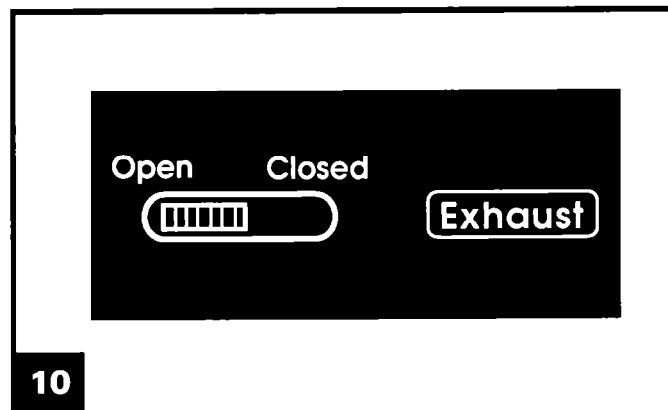

EN

Cleaning Instructions

Proper use and care of your air conditioner will help ensure longer life of the unit and lower operating costs. Follow these cleaning instructions.

Cleaning the front panel and air filter

⚠ WARNING

Explosion Hazard
<p>Unplug power cord from outlet before cleaning air conditioner.</p> <p>Use only nonflammable cleaners.</p> <p>Failure to follow these instructions can result in death, explosion, fire, or electrical shock.</p>

1. Unplug the power cord.
2. Remove the front panel from the unit for cleaning. Press down at top of front panel to release it from the top of the cabinet. Pull top of front panel toward you. Then, lift up and away from the bottom spring clips. **See Figure 13.**
3. Remove air filter from the front panel by removing the elastic band which holds it in place. **See Figure 14.**
4. Clean air filter using a vacuum cleaner or, if very dirty, wash filter with warm water and a mild detergent. Air dry thoroughly before replacing. **Do not use a hot air dryer on the air filter.**
5. Clean front panel using a soft cloth with warm water and a mild detergent. Rinse and dry.
6. Replace air filter and hold it in place with the elastic band.
7. Wipe control panel clean with a soft, dry cloth.
8. Replace the front panel. Locate bottom of panel on the spring clips. Press down on top edge of front panel and push panel toward unit to secure upper tabs.
9. Reconnect power cord to power supply.

ES

Instrucciones para Limpieza

El uso y el cuidado debido de su acondicionador de aire le ayudará a alargar su vida útil y a reducir los costos de funcionamiento. Siga estas instrucciones de limpieza.

Limpieza del panel delantero y del filtro de aire

⚠ ADVERTENCIA

Peligro de explosión
<p>Desenchufe el cable eléctrico del tomacorriente antes de limpiar el acondicionador de aire.</p> <p>Use solamente limpiadores no inflamables.</p> <p>Si no se siguen estas precauciones puede resultar en la muerte, explosión, incendio o choque eléctrico.</p>

1. Desenchufar el cable eléctrico.
2. Sacar el panel delantero del acondicionador de aire para limpiarlo. Empuje hacia abajo desde la parte superior del panel delantero para desengancharlo de la parte superior de la caja metálica. Tire la parte superior del panel delantero hacia usted. Después levántelo y sáquelo de las grapas de resorte situadas en la parte inferior. **Ver Figura 13.**
3. Sacar el filtro de aire del panel delantero sacando la banda elástica que lo mantiene en su lugar. **Ver Figura 14.**
4. Limpie el filtro usando una aspiradora o, si está muy sucio, lavar el filtro con agua tibia y un detergente suave. Antes de volver a colocarlo, séquelo cuidadosamente con aire. **No use un secador de aire caliente para secar el filtro.**
5. Limpiar el panel delantero usando un paño suave con agua tibia y un detergente suave. Enjuagar y secar.
6. Volver a colocar el filtro y manténgalo en su lugar usando la banda elástica.
7. Secar el panel delantero con un paño suave y seco.
8. Vuelva a colocar el panel delantero. Coloque la parte inferior del panel en las grapas de resorte. Empuje hacia abajo el borde superior del panel delantero y empuje el panel hacia el artefacto para asegurar las lengüetas superiores.
9. Vuelva a enchufar el cable eléctrico.

FR Instructions de nettoyage

L'utilisation adéquate et l'entretien convenable du climatiseur amélioreront sa longévité et réduiront les frais d'utilisation. Utiliser les instructions ci-dessous pour les opérations de nettoyage.

Nettoyage du panneau avant et du filtre à air

⚠ AVERTISSEMENT



Risque d'explosion

Débrancher le cordon d'alimentation de la prise de courant avant de nettoyer le climatiseur.

Utiliser uniquement des produits de nettoyage non-inflammables.

Le non-respect de ces instructions peut être la cause d'un accident mortel, d'une explosion, d'un incendie ou d'un choc électrique.

1. Débrancher le cordon d'alimentation.
2. Enlever le panneau avant de l'appareil pour le nettoyer. Appuyer sur le haut du panneau avant pour le dégager du haut de la caisse. Tirer le haut du panneau avant vers soi. Puis, le soulever vers le haut et le sortir des pinces à ressort du bas. **Voir la figure 13.**
3. Enlever le filtre du panneau avant en retirant l'élastique qui le maintient en place. **Voir la figure 14.**
4. Nettoyer le filtre avec un aspirateur ou, s'il est très sale, laver le filtre avec de l'eau chaude et un détergent doux. Sécher à l'air à fond avant de le remettre en place. **Ne pas se servir d'un séchoir à air chaud sur le filtre.**
5. Nettoyer le panneau avant avec un chiffon doux et avec de l'eau chaude et un détergent doux. Rincer et sécher.
6. Remettre le filtre et le maintenir en place avec un élastique.
7. Essuyer le tableau de commande avec un chiffon doux et sec.
8. Remettre le panneau avant. Placer le bas du panneau sur les pinces à ressort. Appuyer vers le bas sur le bord supérieur du panneau avant et pousser l'avant vers l'appareil pour fixer les pattes supérieures.
9. Rebrancher le cordon d'alimentation électrique.

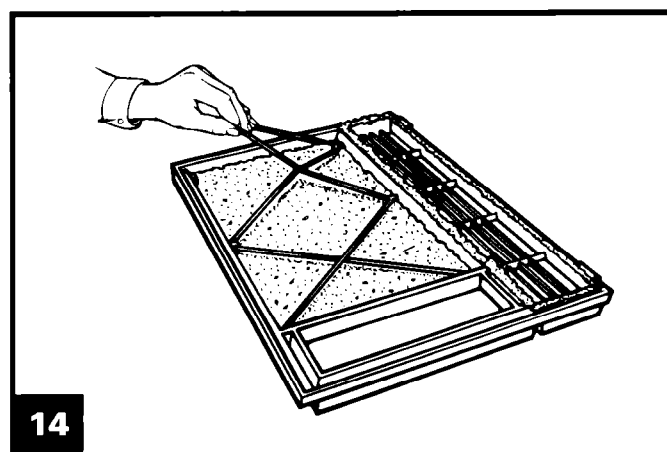
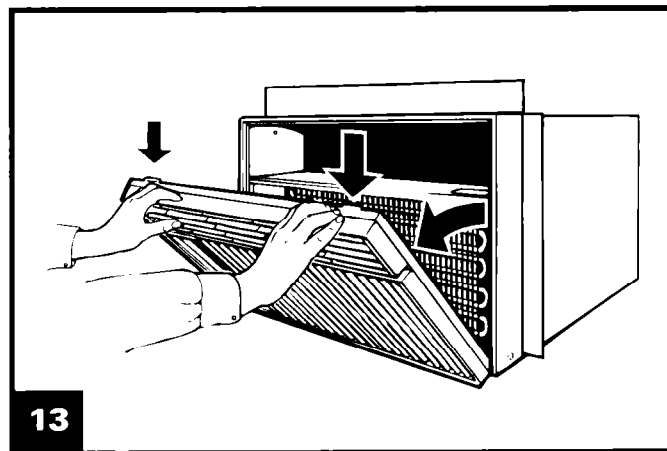

EN Maintenance Instructions

Annual maintenance

Your air conditioner needs annual maintenance to ensure steady, top performance throughout the year.

Call the service company recommended by your dealer to:

- Inspect and clean the coils and condensate water passages.
- Check fan.

The compressor and fan motor are sealed and need no oiling. The expense of an annual inspection is the consumer's responsibility.

NOTE: If you are familiar with electrical appliances, you can do the cleaning and maintenance yourself. If you choose to do so, follow the steps below.

⚠ WARNING



Electrical Shock Hazard

Unplug power cord from outlet before servicing.
Be sure no liquid gets into the motor, electrical control box, or compressor terminals.
Failure to follow these instructions can result in death, electrical shock, or serious injury.

⚠ WARNING

Excessive Weight Hazard

Use two or more people to move and install air conditioner.
Failure to do so can result in back or other injury.

NOTE: Do not lift, push, or pull on any white beaded foam (expanded polystyrene) parts.

1. Unplug power cord.
2. Remove the front panel. (See "Cleaning the front panel and air filter" on page 24.)
3. Remove the unit from the window.

continued on page 28

ES Instrucciones de Mantenimiento

Mantenimiento anual

Su acondicionador de aire necesita mantenimiento anual para que le proporcione durante todo el año un rendimiento constante de la mejor calidad.

Llamar a la compañía de servicio recomendada por su distribuidor para:

- Inspeccionar y limpiar los serpentines y los pasajes del agua de condensación.
- Revisar el ventilador.

El compresor y el motor del ventilador están sellados y no necesita ser lubricados. El gasto ocasionado por la inspección anual es la responsabilidad del consumidor.

NOTA: Si usted está familiarizado con los artefactos eléctricos, usted mismo puede hacer la limpieza y el mantenimiento. Si decide hacerlo, siga los pasos que se indican a continuación:

⚠ ADVERTENCIA



Peligro de choque eléctrico

Desenchufe el cable eléctrico del tomacorriente antes de dar mantenimiento.
Asegúrese que ningún líquido entre en el motor, caja del control eléctrico o terminales del compresor.
Si no se siguen estas precauciones puede resultar en la muerte, choque eléctrico o herida grave.

⚠ ADVERTENCIA

Peligro de peso excesivo

Se necesitan dos personas o más para mover e instalar al acondicionador de aire.
Si no se sigue esta precaución puede resultar en una herida a la espalda u otra herida.

NOTA: No levantar, empujar o tirar de las piezas blancas de espuma (poliestireno expandido).

1. Desenchufar el cable eléctrico.
2. Sacar el panel delantero. (Ver "Limpieza del panel delantero y del filtro de aire" en la página 24.)
3. Sacar el artefacto de la ventana.

continúa en la página 28

Instructions d'entretien

Entretien annuel

Pour que le climatiseur puisse fonctionner toute l'année au niveau de performance maximal, il doit faire l'objet au cours de l'année de certaines opérations d'entretien.

Contactez l'entreprise d'entretien recommandée par le concessionnaire pour les opérations suivantes :

- Inspection et nettoyage des échangeurs de chaleur et des passages de l'eau de condensation.
- Inspection du ventilateur.

Le compresseur et le moteur du ventilateur sont des unités scellées qui ne nécessitent aucune lubrification. C'est au propriétaire de l'appareil qu'incombe le coût de l'inspection annuelle.

REMARQUE : S'il a une connaissance convenable des appareils électriques, le propriétaire peut effectuer lui-même les opérations de nettoyage et d'entretien. Dans ce cas, exécuter les étapes suivantes :

⚠ AVERTISSEMENT



Risque de choc électrique

Débrancher le cordon d'alimentation avant d'effectuer des travaux d'entretien.

Veiller à ce qu'aucun liquide ne pénètre ou atteigne le moteur, la boîte de commande électrique ou les connexions du compresseur.

Le non-respect de ces instructions peut être la cause d'un accident mortel, d'un choc électrique ou d'une blessure grave.

⚠ AVERTISSEMENT

Risque du poids excessif

Utiliser deux ou plus de personnes pour déplacer et installer le climatiseur.

Le non-respect de cette instruction peut être la cause d'une blessure au dos ou à l'autre partie du corps.

REMARQUE : Ne pas soulever, tirer ou pousser les pièces en polystyrène expansé blanc.

1. Débrancher le cordon d'alimentation.
2. Retirer le panneau avant. (Voir page 25 pour les consignes.)
3. Retirer l'appareil de la fenêtre.

suite à la page 29

4. Remove the side curtains. **See Figure 15.**
 - Slide curtains out to their fullest width. From the back side, remove the phillips-head screws (A) which attach the curtains to the cabinet.
 - Remove the slotted hex-head screws (B) holding the top channel.
 - Remove the slotted hex-head screws (C) on the sides of the cabinet.
5. Holding the cabinet on both sides, carefully lift cabinet off the base. Watch out for the sharp metal fins on the front and rear coils.
6. Wrap the motor, electrical control box, and the compressor terminal box in plastic film to make sure no water or other liquid gets inside. Water or other liquids could damage the insulation and cause serious mechanical problems.
7. Clean and hose out the base, coils, and condensate pans. Clean at least once a year, or more often if the condenser coils and pans collect dirt, sand, leaves, insects, or algae. Also, clean if you detect an odor coming from the air conditioner.
8. Remove plastic film from motor and electrical parts.
9. Replace unit in cabinet. Reattach top channel and side curtains.
10. Reinstall unit in window.
11. Replace front panel.
12. Plug in power cord.

NOTE: It is a good idea to wait 24 hours before starting the unit again. This allows time for all areas to dry thoroughly. The water from rainfall or from normal operation does not harm these components.

4. Sacar las cortinas laterales. **Ver Figura 15.**
 - Deslizar las cortinas hasta que lleguen a su ancho total. Sacar los tornillos phillips (A) de la parte de atrás los cuales sujetan las cortinas a la caja metálica.
 - Sacar los tornillos de cabeza hexagonal ranurada (B) que sujetan la canaleta superior.
 - Sacar los tornillos de cabeza hexagonal ranurada (C) situados en los costados de la caja metálica.
5. Sujetando la caja metálica de ambos costados, levantarla cuidadosamente para sacarla de la base. Tener cuidado con las aletas de metal afiladas en los serpentines delanteros y traseros.
6. Cubrir el motor, la caja de control eléctrico y la caja de bornes del compresor con un plástico para asegurarse de que no entre agua u otro líquido. El agua y otros líquidos pueden dañar el aislamiento y causar problemas mecánicos graves.
7. Limpiar con una manguera la base, los serpentines y los colectores del condensador. Limpiar por lo menos una vez al año o más a menudo si los serpentines del condensador y las bandejas coleccionan suciedad, arena, hojas, insectos o algas. También limpiar si usted detecta que sale mal olor del acondicionador de aire.
8. Quitar el plástico que cubre el motor y las piezas eléctricas.
9. Volver a colocar el acondicionador de aire en la caja metálica. Vuelva a instalar la canaleta superior y las cortinas laterales.
10. Volver a colocar el artefacto en la ventana.
11. Volver a colocar el panel delantero.
12. Enchufar el cable eléctrico.

NOTA: Es una buena idea esperar 24 horas antes de volver a poner en funcionamiento el acondicionador de aire. Esto permite que todas las piezas se sequen completamente. El agua de la lluvia o el funcionamiento normal no daña a estos componentes.

4. Retirer les rideaux latéraux. **Voir la figure 15.**
 - Ouvrir complètement les rideaux. Enlever les vis à tête Phillips (A) qui maintiennent les rideaux à la caisse.
 - Enlever les vis à tête hexagonale (B) soutenant le profilé supérieur.
 - Enlever les vis à tête hexagonale (C) des côtés de la caisse.
5. En tenant la caisse des deux côtés, la soulever prudemment de sa base. Les ailettes métalliques des échangeurs de chaleur avant et arrière sont acérées.
6. Envelopper le moteur, le connecteur, la boîte des commandes électriques, et la boîte des bornes du compresseur, dans une feuille en plastique. Veiller à ce qu'aucun liquide ne puisse atteindre ces pièces; le liquide pourrait endommager l'isolant et provoquer de graves problèmes mécaniques.
7. Nettoyer avec un jet d'eau la base, les serpentins du condenseur et les plateaux à condensat. Exécuter ce nettoyage au moins une fois par an, ou plus fréquemment si les serpentins du condenseur et les plateaux retiennent des souillures, du sable, des feuilles, des insectes et des algues. Exécuter également un nettoyage si une odeur émanant du climatiseur est perceptible.
8. Retirer la feuille en plastique protégeant le moteur et les composants électriques.
9. Réinstaller le climatiseur dans la caisse. Réinstaller le profilé supérieur et les rideaux latéraux.
10. Réinstaller l'appareil dans la fenêtre.
11. Remettre le panneau avant.
12. Brancher le cordon d'alimentation électrique.

REMARQUE : Il est utile d'attendre 24 heures avant de remettre l'appareil en marche. Ceci permet un séchage parfait de toutes les surfaces. L'eau de pluie et celle provenant du fonctionnement normal ne font pas subir de dommages à ces composants.

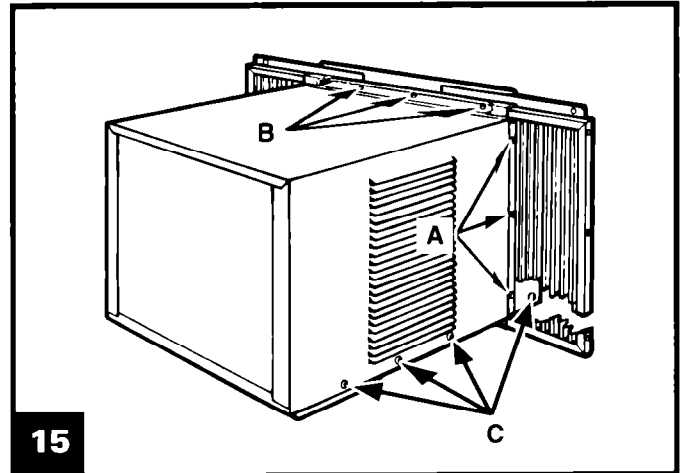

Repairing paint damage

Check once or twice a year. This is very important, especially in areas near oceans or where rust is a problem. If needed, touch up with a good grade enamel paint.

Saving energy

You can help save energy by doing the following:

- Improve your home's insulation. Seal doors and windows. Close fireplace flues.
- Close blinds or drapes on the sunny side of the house. Add awnings.
- Check air filter often to make sure it is clean.
- Do not block airflow with drapes or furniture.
- Ventilate your attic. High temperatures in the attic add to the cooling load of your air conditioner.
- Try not to use heat-producing appliances during the hottest part of the day.
- Turn lights and appliances off when they are not needed.
- Keep heat registers and cool-air returns closed.
- Use exhaust/venting fans while cooking, bathing, and doing laundry.

Reparación de la pintura dañada

Revisar una o dos veces al año. Esto es muy importante especialmente en regiones cerca del océano o donde existen problemas de oxidación. Si es necesario, retocar con un esmalte de buena calidad.

Ahorro de energía

Usted puede ayudar a ahorrar energía de la siguiente manera:

- Mejorar el aislamiento de su hogar. Sellar las puertas y ventanas. Cerrar los tubos de humo de la chimenea.
- Cerrar las cortinas o persianas en el lado soleado de la casa. Instalar toldos.
- Revisar el filtro de aire a menudo para asegurarse de que esté limpio.
- No bloquear el flujo del aire con cortinas o muebles.
- Ventilar el desván. Las altas temperaturas en el desván contribuyen a la carga de enfriamiento de su acondicionador de aire.
- Tratar de no usar artefactos que producen calor durante el período más caluroso del día.
- Apagar las luces y los artefactos eléctricos cuando no están en uso.
- Mantener cerrados los registros de la calefacción y los conductos de retorno del aire frío.
- Usar ventiladores de escape/circulación cuando se están bañando, lavando ropa o enfriando.

Réparation des dégradations de la peinture

Inspecter l'appareil une fois ou deux par an. Ceci est très important, particulièrement dans une région proche de la mer où la corrosion peut être importante. Si nécessaire, faire les retouches avec une peinture émail de bonne qualité.

Économie d'énergie

Les initiatives suivantes suscitent une réduction de la consommation d'énergie de l'appareil :

- Amélioration de l'isolation de la résidence. Calfeutrage des portes et fenêtres. Obturation des conduits de cheminée.
- Fermeture des stores ou rideaux, du côté ensoleillé de la maison. Installation d'auvents.
- Inspection du filtre à air pour vérifier qu'il est propre.
- Maintien d'une bonne circulation de l'air; vérifier que les rideaux ou les meubles n'entravent pas la circulation de l'air.
- Ventilation du grenier. La température élevée qui s'établit dans le grenier augmente la charge de refroidissement imposée au climatiseur.
- Minimisation de l'emploi d'appareils ménagers générateurs de chaleur au cours des heures les plus chaudes de la journée.
- Extinction des lampes et appareils dont l'emploi n'est pas nécessaire.
- Fermeture des bouches de chaleur et orifices d'évacuation de l'air froid.
- Utilisation de ventilateurs de décharge/ventilation lors des périodes de refroidissement, lors de l'utilisation d'eau chaude (bain, lessive).

Before calling for service:

Performance problems often result from little things you can fix yourself without tools of any kind.

PROBLEM	SOLUTION
Unit won't run	<ul style="list-style-type: none"> • Make sure the power cord is plugged into a live circuit with the proper voltage. • Replace household fuse or reset the circuit breaker. • Make sure the Fan Control is not set to Off. • In case of local power failure, wait for power to be restored.
Unit blows household fuses or trips circuit breaker	<ul style="list-style-type: none"> • Replace household fuse with a time-delay fuse of the correct capacity. • Do not use an extension cord with this or any other appliance. • Wait at least 3 minutes after turning unit off to turn it on again.
Unit turns off and on OR unit does not cool/heat room	<ul style="list-style-type: none"> • Clean the filter. • Clean the coils. • Use exhaust/venting fans to reduce room heat. • Set Fan Control to a higher fan speed. • Set Thermostat to a higher setting

Normal operating sounds

When your air conditioner is operating normally, you will hear such sounds as:

- Droplets of water hitting the condenser, causing a "pinging" or "clicking" sound. Water droplets help cool the condenser.
- Air movement from the fan – especially on High fan speed settings.
- Clicks from the cooling cycle.

Sounds also may be caused by house construction – such as vibration of the unit due to wall construction or unsteady window mounting area.

Antes de llamar al técnico de servicio:

Los problemas de funcionamiento a menudo resultan de pequeñas cosas que pueden ser solucionadas por usted mismo sin herramientas de ninguna clase.

PROBLEMA	SOLUCION
El acondicionador de aire no funciona	<ul style="list-style-type: none"> • Verificar que el cable eléctrico esté enchufado en un circuito con el voltaje adecuado. • Reemplazar el fusible quemado o volver a ajustar el disyuntor. • Verificar que el Control del Ventilador, no esté en la posición Off. • En caso de falla de energía local, esperar hasta que la energía sea restaurada.
El acondicionador quema los fusibles del hogar o dispara al disyuntor	<ul style="list-style-type: none"> • Reemplazar el fusible de la casa con un fusible de acción retardada de la capacidad correcta. • No usar un cable de extensión con este ni ningún otro artefacto eléctrico. • Esperar por lo menos 3 minutos después de apagar el acondicionador de aire para volverlo a poner en marcha.
El artefacto se apaga y se enciende O no enfría/calefacta la habitación	<ul style="list-style-type: none"> • Limpiar el filtro. • Limpiar los serpentines. • Usar ventiladores de escape y de ventilación para reducir el calor de la habitación. • Colocar el Control del Ventilador en una velocidad más alta del ventilador. • Colocar el Control del Termostato en una posición más alta.

Ruidos normales de funcionamiento

Cuando su acondicionador de aire está funcionando normalmente usted oírá ruidos tales como:

- Gotas de agua que golpean el condensador causando un sonido como un "tintineo". Las gotas de agua ayudan a enfriar el condensador.
- Movimiento del aire del ventilador – especialmente cuando se usa el ajuste de velocidad High del ventilador.
- Chasquido durante el ciclo de enfriamiento.

Los sonidos también pueden ser causados por la construcción de la casa – tales como vibración del acondicionador de aire debido a la construcción de la pared o al área de montaje inestable de la ventana.

Avant de contacter le département de service :

Les problèmes de performance sont souvent dus à de petites choses que l'utilisateur peut régler lui-même, sans outillage.

PROBLÈME	SOLUTION
L'appareil ne fonctionne pas	<ul style="list-style-type: none"> • Vérifier que le cordon d'alimentation est branché sur une prise de courant alimentée sous la tension convenable. • Remplacer le fusible, ou réarmer le disjoncteur. • Vérifier que la commande Fan Control n'est pas à la position Off. • En cas d'interruption de l'alimentation électrique, attendre le rétablissement de l'alimentation.
Lors du fonctionnement de l'appareil, un fusible grille ou un disjoncteur s'ouvre	<ul style="list-style-type: none"> • Remplacer le fusible par un fusible temporisé de capacité correcte. • Ne pas alimenter cet appareil ni aucun autre appareil à l'aide d'un cordon de rallonge. • Après l'arrêt du compresseur, attendre au moins 3 minutes avant de remettre l'appareil en marche.
L'appareil s'arrête OU ne peut refroidir ou chauffer la pièce	<ul style="list-style-type: none"> • Nettoyer le filtre. • Nettoyer les échangeurs de chaleur. • Utiliser des ventilateurs de décharge/ventilation pour réduire la quantité de chaleur présente dans la pièce. • À l'aide de la commande Fan Control, augmenter la vitesse du ventilateur. • Régler la commande Thermostat à une réglage plus élevée.

Bruits caractéristiques du fonctionnement normal

Lorsque le climatiseur fonctionne normalement, on entend certains bruits comme :

- Chocs de gouttes d'eau sur le condenseur; les gouttes d'eau contribuent au refroidissement du condenseur.
- Mouvement d'air provenant du ventilateur – particulièrement lorsque la vitesse du ventilateur est.
- Déclics au cours des périodes de refroidissement.

Certains bruits peuvent également être dus à la construction de la maison – par exemple, des vibrations de l'appareil dues au mode de construction du mur ou au montage insuffisamment stable de la fenêtre.

EN

Requesting Assistance or Service

For service in the U.S.A.:

1. If you need assistance* ...

Call our Consumer Assistance Center telephone number from anywhere in the U.S.A.:

1-800-253-1301

and talk to one of our trained consultants. The consultant can instruct you in how to obtain satisfactory operation from your appliance or, if service is necessary, recommend a qualified service company in your area.

2. If you need service* ...

We have a nationwide network of authorized service companies. Our service technicians are trained to fulfill the product warranty and provide after-warranty service, anywhere in the United States. To locate an authorized service company in your area, call our Consumer Assistance Center telephone number (see Step 1) or look in your telephone directory Yellow Pages under:

**APPLIANCES – HOUSEHOLD –
MAJOR – SERVICE & REPAIR**

3. If you need replacement parts* ...

To locate replacement parts in your area, refer to Step 2 above or call our Consumer Assistance Center telephone number in Step 1.

4. If you are not satisfied with how the problem was solved* ...

- Contact the Major Appliance Consumer Action Program (MACAP). MACAP is a group of independent consumer experts that voices consumer views at the highest levels of the major appliance industry.
- Contact MACAP only when the dealer and authorized service company have failed to resolve your problem.

Major Appliance Consumer Action Program
20 North Wacker Drive
Chicago, IL 60606

- MACAP will, in turn, inform us of your action.

* When requesting assistance or service, please provide: model number, serial number, date of purchase, and a complete description of the problem. This information will help us respond to your request properly.

For service in Canada:

See the chart on page 36 for a service branch near you.

ES

Solicitando Ayuda o Servicio Técnico

Para servicio en los EE.UU.:

1. Si necesita ayuda* ...

Llamar al número de teléfono gratis de nuestro Centro de Ayuda al Consumidor desde cualquier lugar en los EE.UU.:

1-800-253-1301

y conversar con uno de nuestros consultores expertos. El consultor le indicará como obtener funcionamiento satisfactorio de su artefacto o, si es necesario servicio, le recomendará una compañía calificada de su localidad.

2. Si necesita servicio*...

Tenemos una red a través de todo el país de compañías de servicio autorizadas. Nuestros técnicos de servicio están entrenados para cumplir la garantía del producto y proveer servicio después de la garantía en cualquier lugar de los EE.UU. Para localizar una compañía de servicio autorizada en su localidad, llame al número de teléfono de nuestro Centro de Ayuda al Consumidor (Ver Paso 1) o busque en la páginas amarillas de su Guía Telefónica bajo:

**ARTEFACTOS ELECTRICOS -
SERVICIO Y REPARACION**

3. Si necesita repuestos*...

Para obtener repuestos en su localidad consulte el Paso 2 anterior o llame al número de teléfono de nuestro Centro de Ayuda al Consumidor en el Paso 1.

4. Si usted no queda satisfecho con la solución del problema* ...

- Póngase en contacto con MACAP (Major Appliance Consumer Action Program). El MACAP es un grupo de consumidores expertos independientes que expresan las opiniones de los consumidores a los niveles más altos de la industria de artefactos eléctricos.
- Póngase en contacto con MACAP solamente si su distribuidor y la compañía de servicio autorizada no le han resuelto su problema.

Major Appliance Consumer Action Program
20 North Wacker Drive
Chicago, IL 60606

- MACAP a su vez nos informará acerca de su consulta.

* Cuando solicite ayuda o servicio le rogamos proporcionar: el número de modelo, el número de serie, fecha de compra y una descripción completa del problema. Esta información nos ayudará a responder su consulta en forma debida.

FR Demande d'assistance ou de service

Pour obtenir les services nécessaires aux É.-U. :

1. Si une assistance est nécessaire* ...

Téléphoner à notre Centre d'assistance aux consommateurs n'importe où aux É.-U. :

1-800-253-1301

pour obtenir l'aide de l'un de nos consultants compétents. Le consultant pourra transmettre les instructions nécessaires pour obtenir un fonctionnement satisfaisant de l'appareil, ou si des réparations sont nécessaires, il recommandera une entreprise de réparation qualifiée de la région.

2. Si des réparations sont nécessaires* ...

Nous disposons d'un réseau national d'entreprises de réparation autorisées. Nos techniciens ont reçu la formation qui leur permet d'exécuter les travaux de réparations sous garantie, et d'exécuter les travaux d'entretien nécessaires après l'expiration de la garantie, partout aux É.-U. Pour obtenir l'adresse d'une entreprise de service autorisée dans votre région, contacter notre Centre d'assistance aux consommateurs (voir l'étape 1), ou consulter les Pages jaunes à la rubrique :

**GROS APPAREILS MÉNAGERS -
SERVICE ET RÉPARATION**

3. Si des pièces de rechange sont nécessaires* ...

Pour obtenir des pièces de rechange dans la région d'utilisation, voir l'étape 2 ci-dessus ou consulter notre Centre d'assistance aux consommateurs (voir l'étape 1).

4. En cas d'insatisfaction quant à la façon dont un problème a été traité* ...

- Contacter le MACAP (Major Appliance Consumer Action Program). Le MACAP est un groupe d'experts indépendants qui représente les consommateurs aux niveaux les plus élevés de l'industrie des appareils ménagers.
- Contacter le MACAP seulement lorsque le concessionnaire et une entreprise de service autorisée n'ont pu résoudre un problème.

Major Appliance Consumer Action Program
20 North Wacker Drive
Chicago, IL 60606

- Le MACAP nous informera de votre initiative.

* Lors d'une demande d'assistance ou de service, communiquer les renseignements suivants : numéros de modèle et de série, date d'achat, et description complète du problème. Ces renseignements nous aideront à répondre adéquatement à la demande de service.

Pour le service au Canada :

Pour trouver l'adresse d'une succursale de service locale, consulter le tableau de la page 37.

Inglis Limited Appliance Service - Consumer Service

Direct service branches:

BRITISH COLUMBIA	Vancouver	Inglis Limited Appliance Service 3627 E. 4th Avenue	604-291-6426 1-800-665-6788
	Victoria	Inglis Limited Appliance Service 3117 Steeie Street	604-383-2298 1-800-665-6788
ALBERTA	Calgary	Inglis Limited Appliance Service #15 6025 12th Street S.E.	403-253-9267 1-800-661-1022
	Edmonton	Inglis Limited Appliance Service 16236-116 Avenue	403-453-3900 1-800-661-6291
ONTARIO	Toronto (Mississauga)	Inglis Limited Appliance Service 5945 Ambler Drive	905-624-2800 1-800-807-6777
	Toronto (Markham)	Inglis Limited Appliance Service Unit #1, 110 Torbay Road	905-475-9511 1-800-807-6777
	Ottawa	Inglis Limited Appliance Service 28 Capital Drive	613-225-0510 1-800-267-3456
MANITOBA	Winnipeg	Inglis Limited Appliance Service 1683 Church Avenue	204-694-5308 1-800-665-1683
SASKATCHEWAN			
QUEBEC	Montreal (Laval)	Inglis Limited Appliance Service 2750, Francis-Hughes	514-382-8110 1-800-361-3032
	Brossard	Inglis Limited Appliance Service 9605 F. Ignace Street	514-397-1840 1-800-361-0950
	Quebec City	Inglis Limited Appliance Service 5275, Blvd. Wilfrid-Hamel, Suite 140	418-871-5251 1-800-463-1523
	Sherbrooke (Rock Forest)	Inglis Limited Appliance Service 3475 Industrial Blvd.	819-564-6565 1-800-567-6966
NOVA SCOTIA	Dartmouth	Inglis Limited Appliance Service 900 Windmill Road	902-468-6634 1-800-565-1598

For service in areas other than those listed, contact your Appliance Dealer.

Inglis Limitée Service d'appareils ménagers - Service aux consommateurs

Succursales de service direct :

COLOMBIE-BRITANNIQUE	Vancouver	Inglis Limitée Service d'appareils ménagers 3627 E. 4th Ave.	604-291-6426 1-800-665-6788
	Victoria	Inglis Limitée Service d'appareils ménagers 3117 Steele Street	604-383-2298 1-800-665-6788
ALBERTA	Calgary	Inglis Limitée Service d'appareils ménagers #15 6025 12th St. S.E.	403-253-9267 1-800-661-1022
	Edmonton	Inglis Limitée Service d'appareils ménagers 16236- 116 Ave.	403-453-3900 1-800-661-6291
ONTARIO	Toronto (Mississauga)	Inglis Limitée Service d'appareils ménagers 5945 Ambler Drive	905-824-2800 1-800-807-6777
	Toronto (Markham)	Inglis Limitée Service d'appareils ménagers Unit #1, 110 Torbay Rd.	905-475-9511 1-800-807-6777
	Ottawa	Inglis Limitée Service d'appareils ménagers 28 Capital Drive	613-225-0510 1-800-267-3456
MANITOBA	Winnipeg	Inglis Limitée Service d'appareils ménagers 1683 Church Avenue	204-694-5308 1-800-665-1683
SASKATCHEWAN			
QUÉBEC	Montréal (Laval)	Inglis Limitée Service d'appareils ménagers 2750 Francis Hughes	514-382-8110 1-800-361-3032
	Brossard	Inglis Limitée Service d'appareils ménagers 9605, rue F, Ignace	514-397-1840 1-800-361-0950
	Québec City	Inglis Limitée Service d'appareils ménagers 5275, boul. Wilfrid Hamel, Bureau 140	418-871-5251 1-800-463-1523
	Sherbrooke (Rock Forest)	Inglis Limitée Service d'appareils ménagers 3475, boul. Industrial	819-564-6565 1-800-567-6966
NOUVELLE-ÉCOSSE	Dartmouth	Inglis Limitée Service d'appareils ménagers 900 Windmill Road	902-468-6634 1-800-565-1598

Pour obtenir des services techniques en dehors des centres mentionnés, veuillez communiquer avec votre marchand d'appareils ménagers.

EN Warranty

LENGTH OF WARRANTY	WE WILL PAY FOR:
FULL ONE-YEAR WARRANTY From Date of Purchase	Replacement parts and repair labor to correct defects in materials or workmanship.
FULL FIVE-YEAR WARRANTY From Date of Purchase	Replacement parts and repair labor to correct defects in materials or workmanship in the sealed refrigeration system. These parts are: <ol style="list-style-type: none"> 1. Compressor 2. Evaporator 3. Condenser 4. Drier-Strainer 5. Connecting Tubing
WE WILL NOT PAY FOR	
<p>A. Service calls to:</p> <ol style="list-style-type: none"> 1. Correct the installation of your air conditioner. 2. Instruct you how to use your air conditioner. 3. Replace house fuses or correct house wiring. 4. Clean or replace the air filter. <p>B. Pickup and delivery. Your air conditioner is designed to be repaired in the home.</p> <p>C. Damage to your air conditioner caused by accident, misuse, fire, flood, acts of God, or use of products not mentioned in this manual.</p> <p>D. The removal and reinstallation of your air conditioner if it is installed in an overhead or other inaccessible location or is not installed in accordance with published installation instructions.</p> <p>E. Repairs to parts or systems caused by unauthorized modifications made to the appliance.</p>	

Service under the full warranties must be provided by an authorized service company. This warranty gives you specific legal rights, and you may also have other rights which vary from state to state or province to province.

Outside the United States or Canada, a different warranty may apply. For details, please contact your authorized dealer.

If you need service, first see the "Troubleshooting" section of this book. After checking "Troubleshooting," additional help can be found by checking the "Requesting Assistance or Service" section or by calling our Consumer Assistance Center telephone number, **1-800-253-1301**, from anywhere in the U.S.A. For service in Canada, see "Inglis Limited Appliance Service" on page 36 for the service branch in your area.

ES Garantía

DURACION DE LA GARANTIA	NOSOTROS PAGAREMOS:
GARANTIA COMPLETA DE UN AÑO Desde la Fecha de Compra	Repuestos y mano de obra para corregir defectos de materiales o fabricación.
GARANTIA COMPLETA DE CINCO AÑOS Desde la Fecha de Compra	Repuestos y mano de obra para corregir defectos de material o fabricación que afecten el sistema sellado de refrigeración. Estas piezas son: <ol style="list-style-type: none"> 1. Compresor 2. Evaporador 3. Condensador 4. Secador 5. Tubería de conexión
NO PAGAREMOS	
<p>A. Llamadas de servicio para:</p> <ol style="list-style-type: none"> 1. Corregir la instalación de su acondicionador de aire. 2. Dar instrucciones sobre como usar su acondicionador de aire. 3. Reemplazar los fusibles de la casa o corregir el cableado de la casa. 4. Limpiar o volver instalar el filtro del aire. <p>B. Pasar a retirar y entregar. Su acondicionador de aire está diseñado para ser reparado en el hogar.</p> <p>C. Daño a su acondicionador de aire causado por accidente, mal uso, incendio, inundaciones, accidentes de fuerza mayor o uso de productos no mencionados en este manual.</p> <p>D. Desmontaje y nueva instalación de su acondicionador de aire si es que está instalado en una ubicación inaccesible o demasiado alta o si no está instalado de acuerdo con las instrucciones de instalación publicadas.</p> <p>E. Reparaciones a las piezas o sistemas causados por modificaciones no autorizadas hechas al artefacto.</p>	

El servicio llevado a cabo en virtud de las garantías completas debe ser realizado por una compañía de servicio autorizada. Esta garantía le otorga derechos legales específicos y usted además puede tener otros derechos que varían de un estado a otro o de una provincia a otra.

Fuera de los EE.UU. o Canadá, puede que se aplique una garantía diferente. Para detalles, le rogamos ponerse en contacto con su distribuidor autorizado.

Si necesita servicio, primero vea la sección "Diagnóstico de Problemas" de este manual. Después de consultar "Diagnóstico de Problemas," se puede obtener ayuda adicional si ve la sección "Solicitando Ayuda o Servicio Técnico" o llamando al número de teléfono de nuestro Centro de Servicio al Consumidor al **1-800-253-1301**, desde cualquier lugar en los EE.UU.

FR Garantie

DURÉE DE LA GARANTIE	NOUS PAIERONS :
GARANTIE COMPLÈTE D'UN AN À compter de la date d'achat	Les pièces de rechange et la main-d'oeuvre pour la correction des vices de matériaux ou de fabrication.
GARANTIE COMPLÈTE DE CINQ ANS À compter de la date d'achat	Les pièces de rechange et la main-d'oeuvre pour la correction des vices de matériaux ou de fabrication affectant le système de réfrigération scellé. Il s'agit des composants suivants : <ol style="list-style-type: none"> 1. Compresseur 2. Évaporateur 3. Condenseur 4. Unité d'assèchement 5. Tubes de connexion
NOUS NE PAIERONS PAS	
<p>A. Les visites d'un dépanneur pour :</p> <ol style="list-style-type: none"> 1. Corriger l'installation du climatiseur. 2. Dispenser des instructions concernant l'utilisation du climatiseur. 3. Remplacer les fusibles ou rectifier l'installation électrique de la maison. 4. Nettoyer ou remplacer le filtre à air. <p>B. La prise en charge et la livraison de l'appareil. Ce produit est conçu pour être réparé à domicile.</p> <p>C. Les dommages subis par le climatiseur et imputables à : accident, usage impropre, incendie, inondation, désastre naturel ou utilisation du produit non mentionnée dans ce manuel.</p> <p>D. Dépose et réinstallation du climatiseur, s'il a été installé dans un endroit élevé ou inaccessible, ou s'il n'a pas été installé conformément aux instructions publiées.</p> <p>E. Réparations de pièces ou systèmes imputables à des modifications non autorisées effectuées sur l'appareil. 6/94</p>	

Les opérations de réparation exécutées en vertu de la garantie complète doivent être effectuées par le personnel d'une entreprise de service autorisée. Cette garantie vous confère des droits juridiques spécifiques; vous pouvez également jouir d'autres droits, variables d'une province à une autre.

Hors des États-Unis ou du Canada, une garantie différente peut être applicable. Pour de plus amples détails, contacter le distributeur autorisé.

Si une assistance est nécessaire, consulter d'abord la section "Diagnostic" de cette brochure. Après avoir vérifié la section "Diagnostic," vous pouvez trouver l'aide additionnel en la section "Demande d'assistance ou de service" ou avec un coup de téléphone au centre d'assistance au numéro **1-800-253-1301**, de n'importe où aux États Unis. Pour obtenir les services nécessaires au Canada, consulter la rubrique "Inglis Limitée service d'appareils ménagers" à la page 37 pour trouver l'adresse de la succursale de service régionale.



Free Manuals Download Website

<http://myh66.com>

<http://usermanuals.us>

<http://www.somanuals.com>

<http://www.4manuals.cc>

<http://www.manual-lib.com>

<http://www.404manual.com>

<http://www.luxmanual.com>

<http://aubethermostatmanual.com>

Golf course search by state

<http://golfingnear.com>

Email search by domain

<http://emailbydomain.com>

Auto manuals search

<http://auto.somanuals.com>

TV manuals search

<http://tv.somanuals.com>