



ELECTRONIC ELECTRIC AND GAS DRYERS

Use & Care Guide

For questions about features, operation/performance, parts accessories or service call: **1-800-253-1301**

In Canada, for assistance call: **1-800-461-5681** for installation and service call: **1-800-807-6777**

or visit our website at... www.whirlpool.com or www.whirlpool.com/canada

SÉCHEUSES ÉLECTRIQUES ET À GAZ ÉLECTRONIQUES

Guide d'utilisation et d'entretien

Pour assistance, composer le **1-800-461-5681**,
pour installation ou service le **1-800-807-6777**

ou visitez notre site web à www.whirlpool.com/canada

Table of Contents/Table des matières.....2

TABLE OF CONTENTS

DRYER SAFETY	3
PARTS AND FEATURES	5
CHECKING YOUR VENT	6
USING YOUR DRYER	7
Starting Your Dryer.....	7
Stopping, Pausing and Restarting.....	7
Loading Clothes	8
Drying, Cycle and Temperature Tips	8
CYCLE DESCRIPTIONS	8
Automatic Cycle(s)	8
Timed Cycles.....	9
Favorite Cycle.....	9
Air Only Setting	10
Dryer Features	10
Additional Features	10
CARING FOR YOUR DRYER	11
Cleaning the Lint Screen.....	11
Cleaning the Dryer Interior	11
Removing Accumulated Lint from Inside the Dryer Cabinet.....	11
Changing the Drum Light.....	12
TROUBLESHOOTING	12
ASSISTANCE OR SERVICE	14
In the U.S.A	14
In Canada	14
WARRANTY	15

TABLE DES MATIÈRES

SÉCURITÉ DE LA SÈCHEUSE	18
PIÈCES ET CARACTÉRISTIQUES	20
VÉRIFICATION DU CONDUIT D'ÉVACUATION	21
UTILISATION DE LA SÈCHEUSE	22
Mise en marche de la sècheuse	22
Arrêt, pause et remise en marche.....	22
Chargement des vêtements.....	23
Conseils pour séchage, programme et température.....	23
DESCRIPTION DES PROGRAMMES	23
Programme(s) automatique(s).....	24
Programmes minutés	24
Programme préféré (Favorite Cycle)	25
Réglage à l'air seulement (Air Only)	25
Caractéristiques de la sècheuse.....	25
Caractéristiques supplémentaires	26
ENTRETIEN DE LA SÈCHEUSE	27
Nettoyage du filtre à charpie.....	27
Nettoyage de l'intérieur de la sècheuse.....	27
Comment enlever la charpie accumulée de l'intérieur de la sècheuse	27
Changement de l'ampoule d'éclairage du tambour.....	28
DÉPANNAGE	28
ASSISTANCE OU SERVICE	30
GARANTIE	32

DRYER SAFETY

Your safety and the safety of others are very important.

We have provided many important safety messages in this manual and on your appliance. Always read and obey all safety messages.



This is the safety alert symbol.

This symbol alerts you to potential hazards that can kill or hurt you and others.

All safety messages will follow the safety alert symbol and either the word "DANGER" or "WARNING." These words mean:

! DANGER

You can be killed or seriously injured if you don't immediately follow instructions.

! WARNING

You can be killed or seriously injured if you don't follow instructions.

All safety messages will tell you what the potential hazard is, tell you how to reduce the chance of injury, and tell you what can happen if the instructions are not followed.

WARNING: For your safety, the information in this manual must be followed to minimize the risk of fire or explosion, or to prevent property damage, personal injury, or death.

- Do not store or use gasoline or other flammable vapors and liquids in the vicinity of this or any other appliance.
- **WHAT TO DO IF YOU SMELL GAS:**
 - Do not try to light any appliance.
 - Do not touch any electrical switch; do not use any phone in your building.
 - Clear the room, building, or area of all occupants.
 - Immediately call your gas supplier from a neighbor's phone. Follow the gas supplier's instructions.
 - If you cannot reach your gas supplier, call the fire department.
- Installation and service must be performed by a qualified installer, service agency, or the gas supplier.

IMPORTANT SAFETY INSTRUCTIONS

WARNING: To reduce the risk of fire, electric shock, or injury to persons when using the dryer, follow basic precautions, including the following:

- Read all instructions before using the dryer.
- Do not place items exposed to cooking oils in your dryer. Items contaminated with cooking oils may contribute to a chemical reaction that could cause a load to catch fire.
- Do not dry articles that have been previously cleaned in, washed in, soaked in, or spotted with gasoline, dry-cleaning solvents, other flammable, or explosive substances as they give off vapors that could ignite or explode.
- Do not allow children to play on or in the dryer. Close supervision of children is necessary when the dryer is used near children.
- Before the dryer is removed from service or discarded, remove the door to the drying compartment.
- Do not reach into the dryer if the drum is moving.
- Do not install or store the dryer where it will be exposed to the weather.
- Do not tamper with controls.
- Do not repair or replace any part of the dryer or attempt any servicing unless specifically recommended in this Use and Care Guide or in published user-repair instructions that you understand and have the skills to carry out.
- Do not use fabric softeners or products to eliminate static unless recommended by the manufacturer of the fabric softener or product.
- Do not use heat to dry articles containing foam rubber or similarly textured rubber-like materials.
- Clean lint screen before or after each load.
- Keep area around the exhaust opening and adjacent surrounding areas free from the accumulation of lint, dust, and dirt.
- The interior of the dryer and exhaust vent should be cleaned periodically by qualified service personnel.
- See Installation Instructions for grounding requirements.

SAVE THESE INSTRUCTIONS

PARTS AND FEATURES

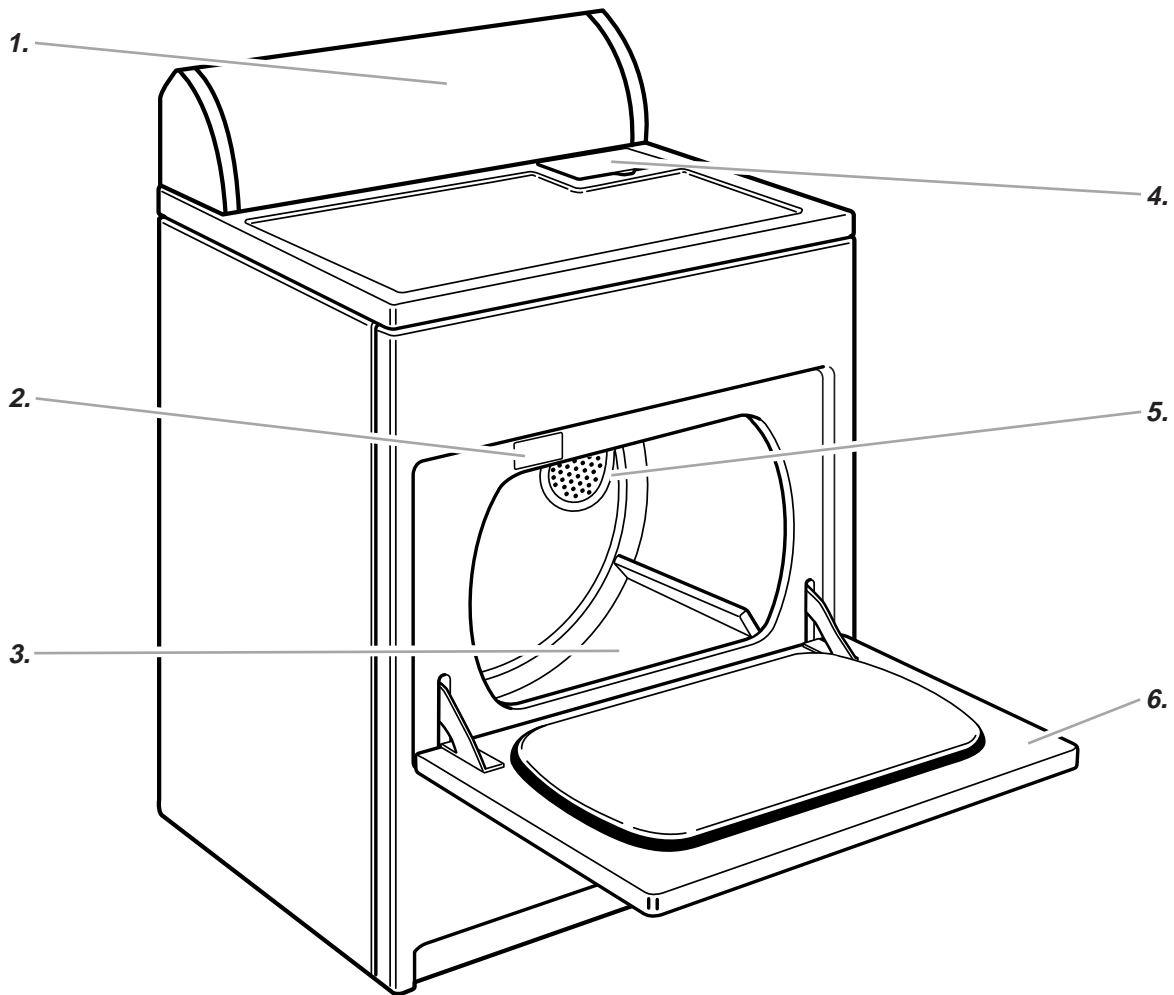

1. Control panel
2. Model and serial number label
3. Dryer drum
4. Lint screen
5. Exhaust grill
6. Wide-opening door

Additional features your dryer has:

End of Cycle Signal selector
WRINKLE SHIELD™ selector
SENSEON™ electronic sensor
Drying rack
Drum light

CHECKING YOUR VENT

Your dryer must be properly installed and vented to achieve maximum drying efficiency and shorten drying times. Use the minimum recommended installation clearances (found in your Installation Instructions) to avoid blocking the flow of combustion and ventilation air. Refer to your Installation Instructions for more information.

! WARNING



Fire Hazard

Use a heavy metal vent.

Do not use a plastic vent.

Do not use a metal foil vent.

Failure to follow these instructions can result in death or fire.

If the dryer is not properly installed and vented, it will not be covered under the warranty.

NOTE: Service calls caused by improper venting will be paid for by the customer, whether it was a paid installation or self-installed.

- 1. Do not** use plastic vent or metal foil vent. Use 4 in. (10.2 cm) metal or flexible metal vent. Do not kink or crush flexible metal vent. It must be completely extended to allow adequate exhaust air to flow. Check vent after installation. Refer to your Installation Instructions for proper length requirements of vent.

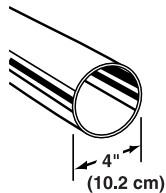

- 2. Use a 4 in. (10.2 cm) exhaust hood.** Smaller hoods increase drying times.

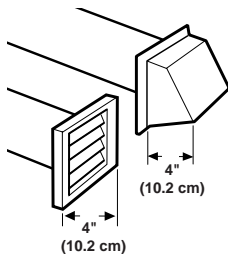

- 3. The exhaust vent can be routed up, down, left, right, or straight out the back of the dryer.** Space requirements are listed in your Installation Instructions.

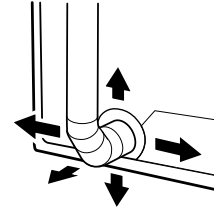

- 4. Use the straightest path possible when routing the exhaust vent.** Use the fewest number of elbows and turns. Allow room when using elbows or making turns. Bend vent gradually to avoid kinking.

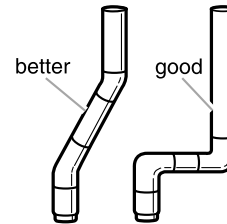

- 5. Use duct tape to seal all joints. Do not use screws to secure vent.** Lint may catch on screws.

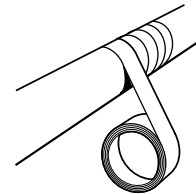

- 6. Clean exhaust vent periodically, depending on use, but at least every 2 years, or when installing your dryer in a new location.**

- Disconnect vent from the dryer and clean one section at a time until you reach the exhaust hood.

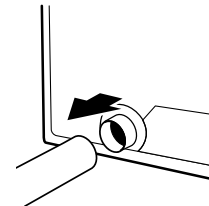

- To clean out lint, use the hose attachment on your vacuum, or a pole or wire with a feather duster or rag attached.
- Be sure the flapper on the outside end of vent moves freely.
- When cleaning is complete, be sure to follow the Installation Instructions supplied with your dryer for final product check.

USING YOUR DRYER

! WARNING



Explosion Hazard

Keep flammable materials and vapors, such as gasoline, away from dryer.

Do not dry anything that has ever had anything flammable on it (even after washing).

Failure to follow these instructions can result in death, explosion, or fire.

! WARNING



Fire Hazard

No washer can completely remove oil.

Do not dry anything that has ever had any type of oil on it (including cooking oils).

Items containing foam, rubber, or plastic must be dried on a clothesline or by using an Air Cycle.

Failure to follow these instructions can result in death or fire.

Starting Your Dryer

Before using your dryer, wipe the dryer drum with a damp cloth to remove dust from storing and shipping. The following steps provide an overview for operating your dryer. Specific directions for each step are contained in the following sections.

1. Load clothes loosely into the dryer and close the door. Do not pack the dryer. Allow space for clothes to tumble freely.



2. Select one of the Automatic or Timed Cycles. Use the Heavy Duty or Normal cycles to dry most heavyweight and medium weight loads. (See "Cycle Descriptions.")

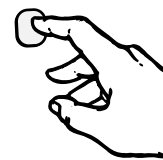

3. For Automatic Cycles, select one of the five levels of dryness by pressing the up or down arrows. (See "Cycle Descriptions.")
4. For Timed Cycles only, select one of six temperature settings. (See "Cycle Descriptions.")
5. Select the WRINKLE SHIELD™ setting, if desired. (See "Additional Features.")
6. Select the End of Cycle Signal, if desired. The signal is helpful when drying permanent press or synthetics. Promptly remove these items from the dryer at the end of the cycle to prevent wrinkles. (See "Additional Features.")
7. Push the START pad.

Stopping, Pausing and Restarting

You can stop your dryer anytime during a cycle.

To stop your dryer

Press PAUSE/CANCEL twice.

To restart your dryer

1. Close the door.
2. Select a new cycle and temperature (if an option with your cycle.)
3. Push START.

To pause your dryer

Open the door or press PAUSE/CANCEL once. Press START to resume the cycle. Dryer will stop if more than five minutes have elapsed since the dryer was stopped.

Loading Clothes

Load clothes loosely into the dryer. Do not pack the dryer. Allow space for clothes to tumble freely. The following chart shows examples of balanced loads that would allow for proper tumbling.

Heavy work clothes	3 pair of pants, 4 pair of jeans, 2 pair of overalls, 3 shirts
Delicates	3 camisoles, 1 robe, 4 slips, 6 undergarments, 2 sets of sleepwear, 1 child's outfit
Towels	10 bath towels, 10 hand towels, 14 wash cloths, 1 bath mat
Mixed Load	3 double sheets, 4 pillowcases, 8 T-shirts, 6 pair of shorts, 2 blouses, 8 handkerchiefs

Drying, Cycle and Temperature Tips

Select the correct cycle and temperature for your load.

Dryer tips

- Press firmly in the center of the pad.
- The indicator light next to the pad will light up when a selection is valid.
- A short tone will sound when a selection is valid.
- Three short tones will sound when a selection is not valid.
- After your first use, your dryer "remembers" the Dryness level, WRINKLE SHIELD™ setting and End of Cycle Signal setting you selected.
- If you press and hold the pad with either the Temperature selector, the End of Cycle Signal selector or the More Dry or Less Dry arrows, you will advance the settings.
- If you press and hold the Less Time or More Time arrows in the Timed Cycles, the time will advance in five minute intervals.

Drying tips

- Follow care label directions when they are available.
- If you use fabric softener sheets, use only ones labeled as "dryer safe." Follow package instructions.
- Remove the load from the dryer as soon as tumbling stops to reduce wrinkling. This is especially important for permanent press, knits, and synthetic fabrics.
- Cool Down tumbles the load without heat during the last few minutes of all cycles. Cool Down makes the loads easier to handle.

Cycle tips

- Use the Timed Dry cycle with the Air Only (no heat) Temperature setting for rubber, plastic or heat sensitive fabrics.

Temperature tips

If your dryer has multiple heat settings:

- Use a high heat setting for drying heavyweight items such as towels and work clothes.
- Use a medium heat setting for drying medium-weight items such as sheets, underwear, permanent press fabrics, and some knits.
- Use a low heat setting for drying lightweight items such as lingerie, blouses, dresses, and some knits.

- Use a no heat (air) setting for rubber, plastic or heat sensitive fabrics.
- Line dry bonded or laminated fabrics.

If you are unsure of the temperature to select for a load, select the lower setting rather than the higher setting

NOTE: If you have questions about drying temperatures for various loads, refer to the care label directions.

CYCLE DESCRIPTIONS

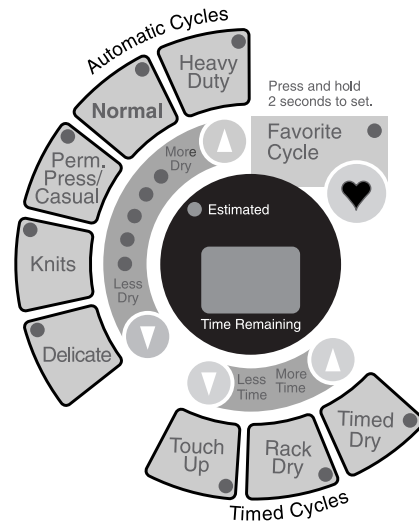

Automatic Cycle(s)

Use your Automatic Cycles to dry most loads. Your dryer uses the SENSEON™ Drying System. Electronic sensors measure the temperature of the exhaust to increase or decrease drying temperatures for faster reaction time and tighter temperature control. Your two most frequently used cycles, Heavy Duty and Normal, are enhanced with the SENSEON system to provide the shortest drying time.

After drying a load in any of the Automatic Cycles, check the dryness.

- If the load is drier than you like, press the down arrow to select a setting closer to Less Dry the next time you dry a similar load.
- If a load is not as dry as you like, complete drying using a Timed cycle. Press the Up arrow to select a setting closer to More Dry the next time you dry a similar load.

NOTE: The Up and Down arrows are located next to the Automatic Cycles pads.

To use the Automatic Cycles

1. Press the desired AUTOMATIC CYCLES pad.
2. Press the Up or Down arrows to select from five levels of More Dry or Less Dry, if desired.
3. Select the WRINKLE SHIELD™ setting, if desired.
4. Press the Bell symbol to select the End of Cycle Signal Volume.
5. Press START.

NOTE: The Estimated drying time varies from the actual drying time with an Automatic cycle. The type of fabric, size of the load, and the dryness selected affect drying time. See "Drying, Cycle and Temperature tips."

Heavy Duty with the SENSEON™ Drying System

Select this cycle to thoroughly dry heavyweight items such as, jeans, corduroys or work clothes. The temperature is automatically set at High.

Normal with the SENSEON™ Drying System

Select this cycle to evenly dry sturdy casual clothes such as, khakis and cotton jerseys. The temperature is automatically set at Medium High.

Permanent Press/Casual

Select this cycle to dry medium to lightweight synthetic or no-iron items such as, sheets, shirts or dresses. The temperature is automatically set at Medium.

Knits

Select this cycle to gently dry washable knit items such as, blouses, sweaters and lingerie. The temperature is automatically set at Low.

Delicates

Select this cycle to extra gently dry items such as, exercise wear, sheer curtains or lace. The temperature is automatically set at Extra Low.

Timed Cycles

Your dryer has three Timed Cycles: Touch Up, Rack Dry and Timed Dry. Each cycle has a preset time and temperature setting. You can customize your Timed Cycles by adding options.

NOTE: If the load is not wet, several of the Drying Status lights will not be activated when using the Timed Cycles.

To add options to the Timed Cycles

1. Press the desired TIMED CYCLES pad.
2. Press the MORE TIME arrow to select more time, or press the LESS TIME arrow to deselect time.
3. Press the TIMED CYCLES SELECT pad to select a temperature.

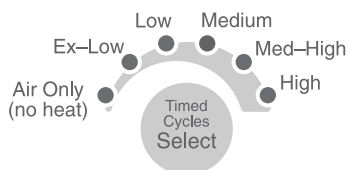

Temperature

4. Select the WRINKLE SHIELD™ setting, if desired.
5. Press the Bell symbol to select the End of Cycle Signal, if desired.
6. Press START.

Timed Dry

Use your Timed Dry cycle to complete drying if items are still damp after the Automatic cycle.

Select Timed Dry to thoroughly dry extra heavyweight and bulky items such as, bedspreads, quilts and mattress pads or large loads that require a long drying time. You may also use the Timed Dry cycle for lightweight items such as lingerie or knits.

The Timed Dry cycle is preset to 40 minutes at High heat. You can select a different time or temperature, if desired.

Touch Up

Use your Touch Up cycle to remove wrinkles from clean clothes packed tightly in a suitcase or closet. You can also use Touch Up to complete dry if items are still damp after the Automatic cycle.

The Touch Up cycle is preset to 20 minutes at Medium High heat. You can select a different time or temperature, if desired.

Rack Dry

Use your Rack Dry cycle with the drying rack to dry items that do not require tumbling.

The Rack Dry cycle is preset to 30 minutes at Medium Heat. (See "Drying Rack".) Items containing foam, rubber, or plastic must be dried on a clothesline or by using an Air Cycle.

NOTE: The Drying Status lights will not operate during the Rack Dry cycle. The WRINKLE SHIELD™ setting is not a selectable option with the Rack Dry Cycle.

Favorite Cycle

Use the Favorite Cycle to select the cycle, amount of added drying time, temperature (on Timed Cycles ONLY) and the options of the WRINKLE SHIELD™ setting or End of Cycle Signal you use most frequently and store them for future use.

To store a cycle for future use with the Automatic Cycles

1. Select an Automatic Cycle.
2. Select one of five levels of dryness by pressing the up or down arrows.
3. Select the WRINKLE SHIELD setting, if desired.
4. Select the volume on the End of Cycle Signal, if desired.
5. Press the Heart symbol and hold for 2 seconds until you hear a beep.
6. Press START.

To reuse this cycle

1. Press the Heart symbol.
2. Press START.

To store a cycle for future use with the Timed Cycles

1. Select a Timed Cycle.
2. Select the number of minutes of drying by pressing the More Time or Less Time arrows.
3. Select one of six temperature settings by pressing the Timed Cycles Select pad.
4. Select the WRINKLE SHIELD setting, if desired.
5. Select the volume on the End of Cycle Signal, if desired.
6. Press the Heart symbol and hold for 2 seconds until you hear a beep.
7. Press START.

To reuse this cycle

1. Press the Heart symbol.
2. Press START.

Air Only Setting

Use the Air Only setting for items that require drying without heat such as rubber, plastic and heat sensitive fabrics. Press the Timed Dry cycle and select Air Only on the temperature selector. This chart shows examples of items that can be dried using the Air Only setting.

Type of Load	Air Only setting*
Foam rubber - pillows, padded bras, stuffed toys	20 - 30
Plastic - Shower curtains, tablecloths	20 - 30
Rubber-backed rugs	40 - 50
Olefin, polypropylene, sheer nylon	10 - 20

(*Minutes) Reset cycle to complete drying, if needed.

When using Air Only

- Check to see that coverings are securely stitched.
- Shake and fluff pillows by hand periodically during cycle.
- Dry item completely. Foam rubber pillows are slow to dry.

Dryer Features

Time Display

When you select an Automatic cycle, the estimated time is displayed in the Time Remaining window and the Estimated light is lit.

When you select a Timed cycle, the actual time is displayed in the Time Remaining window.

Drying Status Lights

You can monitor the progress of your load with the Drying Status lights.

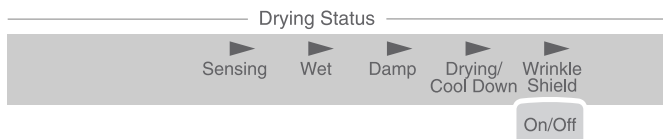

- **Sensing**
The Sensing light flashes at the start of the load when the electronic moisture sensor is searching for wetness.
- **Wet**
Once the moisture sensor detects wetness in the load, the Wet light flashes until the moisture sensor can no longer detect wetness in the clothes.
- **Damp**
The Damp light flashes after the moisture sensor no longer detects wetness in the clothes. At this point, the clothes are approximately 80% dry. You may want to remove lightweight items in a mixed load to prevent overdrying or remove partially dry items to hang up to save on ironing. The Damp light will flash for approximately two minutes.
- **Drying/Cool Down**
The Drying/Cool Down light will continue to flash until Cool Down is completed. The Drying/Cool Down light will also flash if a Timed Cycle has been selected and the Sensing light does not detect any moisture in the clothes.
- **WRINKLE SHIELD™**
The WRINKLE SHIELD™ setting light is lit when it is selected. The light flashes after the Cool Down period is complete. The WRINKLE SHIELD setting light will continue to flash until the clothes are removed or the 120 minutes of the WRINKLE SHIELD system have expired.

Additional Features

You can customize your cycles by selecting different features. If you change your mind, select a different feature.

WRINKLE SHIELD™ setting

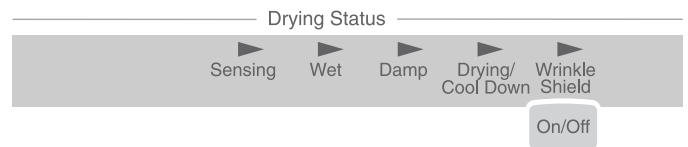

When you are unable to remove a load of clothes from the dryer as soon as it stops, wrinkles can form. The WRINKLE SHIELD setting periodically tumbles, rearranges and fluffs the load to avoid wrinkles.

Select the WRINKLE SHIELD setting by pressing the On/Off pad on the Drying Status bar. The WRINKLE SHIELD setting periodically tumbles the load without heat for up to 120 minutes.

End of Cycle Signal

If the End of Cycle Signal is selected, the signal sounds when a cycle is complete. If the WRINKLE SHIELD™ setting is selected, the signal sounds every few minutes. The signal stops when you open the door.

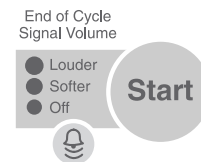

Press the Bell symbol to select a Softer or Louder signal or to turn the End of Cycle Signal off.

Drying Rack

Select this feature to dry items such as tennis shoes and pillows without tumbling. The drum turns, but the rack does not move.

To use the drying rack

1. Slide rear pegs into the dimples on the back wall of the dryer. Lower the front legs to rest on the dryer opening.

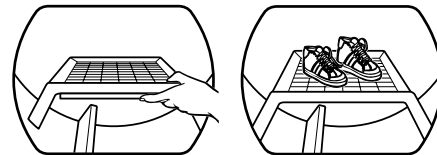

2. Put the wet items on top of the rack. Leave space between the items so air can reach all the surfaces. Close the door.
NOTE: Do not allow items to hang over the edge of the rack.
3. Select the Rack Dry cycle. Press the MORE TIME or LESS TIME arrows, if desired. Press the TIMED CYCLES SELECT pad to select a temperature. Items containing foam, rubber, or plastic must be dried on a clothesline or by using an Air Cycle. Press the START pad.

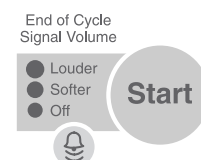

NOTE: You must remove rack for normal tumbling. Do not use automatic cycles with the drying rack.

This chart shows examples of items that can be rack dried. After selecting the Rack Dry cycle, select the temperature setting and drying time across from each item.

Rack Dry	Temp	Time*
Wool Sweaters		
Block to shape and lay flat on the rack	Low	60
Stuffed toys or pillows		
Cotton or polyester fiber filled	Low	60
Stuffed toys or pillows		
Foam rubber filled	Air Only	90
Sneakers or canvas shoes		
	Air Only	90

*(Minutes) Reset cycle to complete drying, if needed. (Drying time will depend on amount of moisture items hold).

NOTE: If your model does not have a drying rack you can order one by calling: (in the USA) **1-800-253-1301** or (in Canada) **1-800-807-6777** or by contacting the dealer from whom you bought your appliance.

CARING FOR YOUR DRYER

Cleaning the Lint Screen

Every load cleaning

The lint screen is located on the top of the dryer. Clean it before each load. A screen blocked by lint can increase drying time.

To clean

1. Pull the lint screen towards you. Roll lint off the screen with your fingers. Do not rinse or wash screen to remove lint. Wet lint is hard to remove.

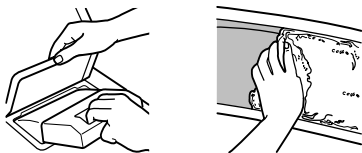

2. Push the lint screen firmly back into place.

IMPORTANT:

- Do not run the dryer with the lint screen loose, damaged, blocked, or missing. Doing so can cause overheating and damage to both the dryer and fabrics.
- Some towels made of synthetic fibers and natural fibers (polyester and cotton blends) may shed more lint than other towels, causing your dryer's lint screen to fill up faster. Be sure to remove lint from the lint screen before and after drying new towels.
- If lint falls off the screen into the dryer during removal, check the exhaust hood and remove the lint. See "Checking Your Vent."

As needed cleaning

Laundry detergent and fabric softener residue can buildup on the lint screen. This buildup can cause longer drying times for your clothes, or cause the dryer to stop before your load is completely dry. The screen is probably clogged if lint falls off the screen.

Clean the lint screen with a nylon brush every six months or more frequently if it becomes clogged due to a residue buildup.

To wash

1. Wet both sides of lint screen with hot water.
2. Wet a nylon brush with hot water and liquid detergent. Scrub lint screen with the brush to remove residue buildup.

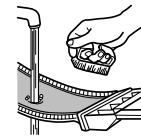

3. Rinse screen with hot water.
4. **Thoroughly** dry lint screen with a clean towel. Replace screen in dryer.

Cleaning the Dryer Interior

⚠ WARNING

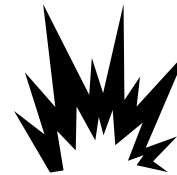

Explosion Hazard

Use nonflammable cleaner.

Failure to do so can result in death, explosion, or fire.

To clean dryer drum

1. Make a paste with powdered laundry detergent and very warm water.
2. Apply paste to a soft cloth.
OR

Apply a liquid, non-flammable household cleaner to the stained area and rub with a soft cloth until all excess dye is removed.

3. Wipe drum thoroughly with a damp cloth.
4. Tumble a load of clean cloths or towels to dry drum.

NOTE: Garments which contain unstable dyes, such as denim blue jeans or brightly colored cotton items, may discolor the dryer interior. These stains are not harmful to your dryer and will not stain future loads of clothes. Dry unstable dye items inside out to prevent dye transfer.

Removing Accumulated Lint from Inside the Dryer Cabinet

Lint should be removed every two years, or more often, depending on dryer usage. Cleaning should be done by a qualified person.

Changing the Drum Light

If your dryer has a drum light, the dryer light automatically turns on inside the dryer drum when you open the door.

To change the drum light

1. Unplug dryer or disconnect power.
2. Open the dryer door. Locate the light bulb cover on the back wall of the dryer. Remove the screw located in the lower right corner of the cover. Remove the cover.

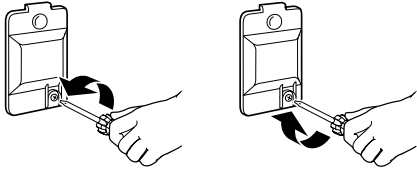

3. Turn bulb counterclockwise. Replace the bulb with a 10-watt appliance bulb only. Replace the cover.
4. Plug in dryer or reconnect power.

TROUBLESHOOTING

First try the solutions suggested here and possibly avoid the cost of a service call...

Message Codes

■ For error message "PF" (power failure), check the following:

Is the dryer connected to the power supply?

Was the dryer connected to a power supply during installation or a power failure?

Press START to resume operation or press PAUSE/CANCEL to cancel the cycle.

Was the drying cycle interrupted by a power failure?

Press START to resume operation or press PAUSE/CANCEL to cancel the cycle.

■ For error message "E1" or "E2" (service codes):

Service is required, call for service.

Clothes are not drying satisfactorily

■ Check the following:

Is the lint screen clogged with lint?

Is the exhaust vent or outside exhaust hood clogged with lint, restricting air movement? Run the dryer for 5-10 minutes. Hold your hand under the outside exhaust hood to check air movement. If you do not feel air movement, clean exhaust system of lint or replace exhaust vent with a heavy metal vent. See your Installation Instructions.

Is the exhaust vent crushed or kinked? Replace with a heavy metal vent. See your Installation Instructions.

Has a fuse blown, or a circuit breaker tripped? Electric dryers use 2 household fuses or breakers. The drum may be turning but you may not have heat.

Has an air dry cycle been selected? Select the right cycle for the types of garments being dried (see "Drying, Cycle and Temperature Tips").

Is the automatic cycle ending early? The load may not be contacting the electronic sensor strips, level the dryer.

For gas dryers, is the valve open on the supply line?

Are fabric softener sheets blocking the grill? Use only one fabric softener sheet and only use it once.

■ Is the dryer located in a room with temperature below 45°F (7°C)?

Proper operation of dryer cycles requires temperatures above 45°F (7°C).

■ Was a cold rinse water used? Was the load very wet?

Expect longer drying times with items rinsed in cold water and with items that hold moisture (cottons).

■ Is the load too large and heavy to dry quickly?

Separate the load to tumble freely.

Dryer will not run

- **Check the following:**
 - Is the power cord plugged in?
 - Has a fuse blown, or has circuit breaker tripped?
 - Was a regular fuse used? Use a time-delay fuse.
 - Is the dryer door firmly closed?
 - Was the START pad firmly pressed?
 - Is a cycle selected?
-

Unusual sounds

- **Has the dryer had a period of non-use?**
 - If the dryer hasn't been used for a while, there may be a thumping sound during the first few minutes of operation.
 - **Is it a gas dryer?**
 - The gas valve clicking is a normal operating sound.
-

Lint on load

- **Is the lint screen clogged?**
 - Clean lint screen. Check for air movement.
 - **Is the load properly sorted?**
 - Sort lint givers (towels, chenille) from lint takers (corduroy, synthetics). Also sort by color.
 - **Is the load too big or too heavy?**
 - Dry smaller loads so lint can be carried to the lint screen.
 - **Was the load overdried?**
 - Use correct dryer settings for load type. (See "Drying, Cycle and Temperature Tips".) Overdrying can cause lint-attracting static electricity.
 - **Was paper or tissue left in pockets?**
 - Clean out pockets before drying.
 - **Is pilling being mistaken for lint?**
 - Pilling (surface fuzz) is caused by normal wear and laundering.
-

Stains on load or color change

- **Was dryer fabric softener properly used?**
 - Add dryer fabric softener sheets at the beginning of the cycle. Fabric softener sheets added to a partially-dried load can stain garments.
 - **Were items soiled when placed in the dryer?**
 - Items should be clean before being dried.
 - **Were items properly sorted?**
 - Sort light colors from dark colors. Sort colorfast items from noncolorfast items.
-

Items shrinking

- **Was the dryer overloaded?**
 - Dry smaller loads that can tumble freely.
 - **Did the load overdry?**
 - Check the manufacturer's care label. Match dryer setting to load type (See "Drying, Cycle and Temperature Tips").
-

Loads are wrinkled

- **Was load removed from dryer at the end of the cycle?**
 - Remove load as soon as tumbling stops.
-

- **Was the dryer overloaded?**
 - Dry smaller loads that can tumble freely.

- **Did the load overdry?**
 - Check the manufacturer's care label. Match dryer setting to load type. (see "Drying, Cycle and Temperature Tips").
-

Odors

- **If the dryer is electric, is it being used for the first time?**
 - The new electric heating element may have an odor. The odor will be gone after the first cycle.
 - **If the dryer is gas, there may be a gas leak:**
 - Turn off the gas supply line, leave your house and then call your local gas company.
 - **Have you recently been painting, staining or varnishing in the area where your dryer is located?**
 - If so, ventilate the area. When the odors or fumes are gone from the area, re-wash the clothing and then dry it.
-

Garment damage

- **Check the following:**
 - Were zippers, snaps, and hooks left open?
 - Were strings and sashes tied to prevent tangling?
 - Were care label instructions followed?
 - Were items damaged before drying?

ASSISTANCE OR SERVICE

Before calling for assistance or service, please check "Troubleshooting." It may save you the cost of a service call. If you still need help, follow the instructions below.

When calling, please know the purchase date and the complete model and serial number of your appliance. This information will help us to better respond to your request.

If you need replacement parts

If you need to order replacement parts, we recommend that you only use FSP® factory specified parts. These parts will fit right and work right because they are made with the same precision used to build every new WHIRLPOOL GOLD® appliance. To locate factory specified replacement parts in your area, call our Consumer Assistance Center (in the U.S.A.) or your nearest designated service center.

In the U.S.A

Call the Whirlpool Customer Interaction Center toll free: **1-800-253-1301**.

Our consultants provide assistance with:

- Features and specifications on our full line of appliances.
- Installation information.
- Use and maintenance procedures.
- Accessory and repair parts sales.
- Specialized customer assistance (Spanish speaking, hearing impaired, limited vision, etc.).
- Referrals to local dealers, repair parts distributors, and service companies. Whirlpool designated service technicians are trained to fulfill the product warranty and provide after-warranty service, anywhere in the United States.

To locate the Whirlpool designated service company in your area, you can also look in your telephone directory Yellow Pages.

For further assistance

If you need further assistance, you can write to Whirlpool Corporation with any questions or concerns at:

Whirlpool Corporation
Customer Interaction Center
c/o Correspondence Dept.
2000 North M-63
Benton Harbor, MI 49022-2692

Please include a daytime phone number in your correspondence.

In Canada

Call the Inglis Customer Interaction Center toll free:

1-800-461-5681 8:30 a.m. - 6:00 p.m. (EST)

Our consultants provide assistance with:

- Features and specifications on our full line of appliances.
- Referrals to local dealers.

For service in Canada

Call **1-800-807-6777**. Inglis Limited designated service technicians are trained to fulfill the product warranty and provide after-warranty service, anywhere in Canada.

For further assistance

If you need further assistance, you can write to us with any questions or concerns at:

Customer Interaction Center
Inglis Limited
1901 Minnesota Court
Mississauga, Ontario L5N 3A7

Please include a daytime phone number in your correspondence.

WHIRLPOOL GOLD® DRYER WARRANTY

ONE-YEAR FULL WARRANTY

For one year from the date of purchase, when this dryer is operated and maintained according to instructions attached to or furnished with the product, Whirlpool Corporation will pay for FSP® replacement parts and repair labor to correct defects in materials or workmanship. Service must be provided by a Whirlpool designated service company.

FIVE-YEAR LIMITED WARRANTY

For five years from the date of purchase, when this dryer is operated and maintained according to instructions attached to or furnished with the product, Whirlpool Corporation will pay for FSP replacement parts to replace the electronic control system if defective in materials or workmanship.

Whirlpool Corporation will not pay for:

1. Service calls to correct the installation of your dryer, including venting. Heavy 4 in (10.16 cm) metal exhaust vent must be used. Refer to the venting section of this manual and your Installation Instructions.
 2. Service calls to instruct you how to use your dryer, to replace house fuses or correct house wiring or reset circuit breakers, or to replace owner accessible light bulbs.
 3. Repairs when your dryer is used in other than normal, single-family household use.
 4. Damage resulting from accident, alteration, misuse, abuse, fire, floods, acts of God, improper installation (including, but not limited to, venting with plastic or flexible foil), installation not in accordance with local electrical and plumbing codes, or use of products not approved by Whirlpool Corporation or Inglis Limited.
 5. Replacement parts or repair labor costs for units operated outside the United States and Canada.
 6. Pickup and delivery. This product is designed to be repaired in the home.
 7. Repairs to parts or systems resulting from unauthorized modifications made to the appliance.
 8. In Canada, travel or transportation expenses for customers who reside in remote areas.
 9. Any labor costs incurred during the Limited Warranty.
-

WHIRLPOOL CORPORATION AND INGLIS LIMITED SHALL NOT BE LIABLE FOR INCIDENTAL OR CONSEQUENTIAL DAMAGES.

Some states or provinces do not allow the exclusion or limitation of incidental or consequential damages, so this exclusion or limitation may not apply to you. This warranty gives you specific legal rights and you may also have other rights which vary from state to state or province to province.

Outside the 50 United States, and Canada, this warranty does not apply. Contact your authorized Whirlpool dealer to determine if another warranty applies.

If you need service, first see "Troubleshooting." Additional help can be found by checking "Assistance or Service," or by calling our Customer Interaction Center at **1-800-253-1301**, from anywhere in the U.S.A. or write: Whirlpool Corporation, Customer Interaction Center, c/o Correspondence Dept., MD 8020, 553 Benson Road, Benton Harbor, MI 49022-2400. For service in Canada, call Inglis Limited at **1-800-807-6777**.

01/00

Keep this book and your sales slip together for future reference. You must provide proof of purchase or installation date for in-warranty service.

Write down the following information about your dryer to better help you obtain assistance or service if you ever need it. You will need to know your complete model number and serial number. You can find this information on the model and serial number label/plate, located on your appliance as shown in "Parts and Features."

Dealer name _____
Address _____
Phone number _____
Model number _____
Serial number _____
Purchase date _____

SÉCURITÉ DE LA SÈCHEUSE

Votre sécurité et celle des autres est très importante.

Nous donnons de nombreux messages de sécurité importants dans ce manuel et sur votre appareil ménager. Assurez-vous de toujours lire tous les messages de sécurité et de vous y conformer.



Voici le symbole d'alerte de sécurité.

Ce symbole d'alerte de sécurité vous signale les dangers potentiels de décès et de blessures graves à vous et à d'autres.

Tous les messages de sécurité suivront le symbole d'alerte de sécurité et le mot "DANGER" ou "AVERTISSEMENT". Ces mots signifient :

⚠ DANGER

Risque possible de décès ou de blessure grave si vous ne suivez pas immédiatement les instructions.

⚠ AVERTISSEMENT

Risque possible de décès ou de blessure grave si vous ne suivez pas les instructions.

Tous les messages de sécurité vous diront quel est le danger potentiel et vous disent comment réduire le risque de blessure et ce qui peut se produire en cas de non-respect des instructions.

AVERTISSEMENT : Pour votre sécurité, les renseignements dans ce manuel doivent être observés pour réduire au minimum les risques d'incendie ou d'explosion ou pour éviter des dommages au produit, des blessures ou un décès.

- Ne pas entreposer ou utiliser de l'essence ou d'autres vapeurs ou liquides inflammables à proximité de cet appareil ou de tout autre appareil électroménager.
- QUE FAIRE DANS LE CAS D'UNE ODEUR DE GAZ :
 - Ne pas tenter d'allumer un appareil.
 - Ne pas toucher à un commutateur électrique; ne pas utiliser le téléphone se trouvant sur les lieux.
 - Évacuer tous les gens de la pièce, de l'édifice ou du quartier.
 - Appeler immédiatement le fournisseur de gaz d'un téléphone voisin. Suivre ses instructions.
 - À défaut de joindre votre fournisseur de gaz, appeler les pompiers.
- L'installation et l'entretien doivent être effectués par un installateur qualifié, une agence de service ou le fournisseur de gaz.

IMPORTANTES INSTRUCTIONS DE SÉCURITÉ

AVERTISSEMENT : Pour réduire le risque d'incendie, de choc électrique ou de blessure lors de l'utilisation de la sècheuse, il convient d'observer certaines précautions élémentaires dont les suivantes :

- Lire toutes les instructions avant d'utiliser la sècheuse.
- Ne pas placer des articles exposés aux huiles de cuisson dans votre sècheuse. Les articles contaminés par des huiles de cuisson peuvent contribuer à une réaction chimique qui pourrait causer à la charge de s'enflammer.
- Ne pas faire sécher dans la machine des articles qui ont déjà été nettoyés, lavés, imbibés, ou tachés d'essence, de solvants pour nettoyage à sec, d'autres substances inflammables, ou de substances explosives puisqu'elles dégagent des vapeurs qui peuvent provoquer un incendie ou une explosion.
- Ne pas permettre à des enfants de jouer sur ou à l'intérieur de la sècheuse. Une surveillance étroite est nécessaire lorsque la sècheuse est utilisée près d'eux.
- Avant d'enlever la sècheuse du service ou la jeter, enlever la porte du compartiment de séchage.
- Ne pas mettre la main dans la sècheuse si le tambour est en mouvement.
- Ne pas installer ni entreposer la sècheuse où elle sera exposée aux intempéries.
- Ne pas jouer avec les commandes.
- Ne pas réparer ni remplacer une pièce de la sècheuse ou essayer d'en faire l'entretien à moins d'une recommandation spécifique dans le guide d'utilisation et d'entretien, ou publiée dans les instructions de réparation par l'utilisateur que vous comprenez et pouvez exécuter avec compétence.
- Ne pas utiliser un produit assouplissant de tissu ou des produits pour éliminer la statique à moins qu'ils ne soient recommandés par le fabricant du produit assouplissant de tissu ou du produit.
- Ne pas utiliser la chaleur pour faire sécher des articles fabriqués avec du caoutchouc mousse ou des matériaux semblables.
- Nettoyer le filtre à charpie avant et après chaque charge.
- Ne pas laisser la charpie, la poussière, ou la saleté s'accumuler autour du système d'évacuation ou autour de l'appareil.
- Un nettoyage périodique de l'intérieur de la sècheuse et du conduit d'évacuation doit être effectué par une personne qualifiée.
- Voir les instructions d'installation pour les exigences de liaison de l'appareil à la terre.

CONSERVEZ CES INSTRUCTIONS

PIÈCES ET CARACTÉRISTIQUES

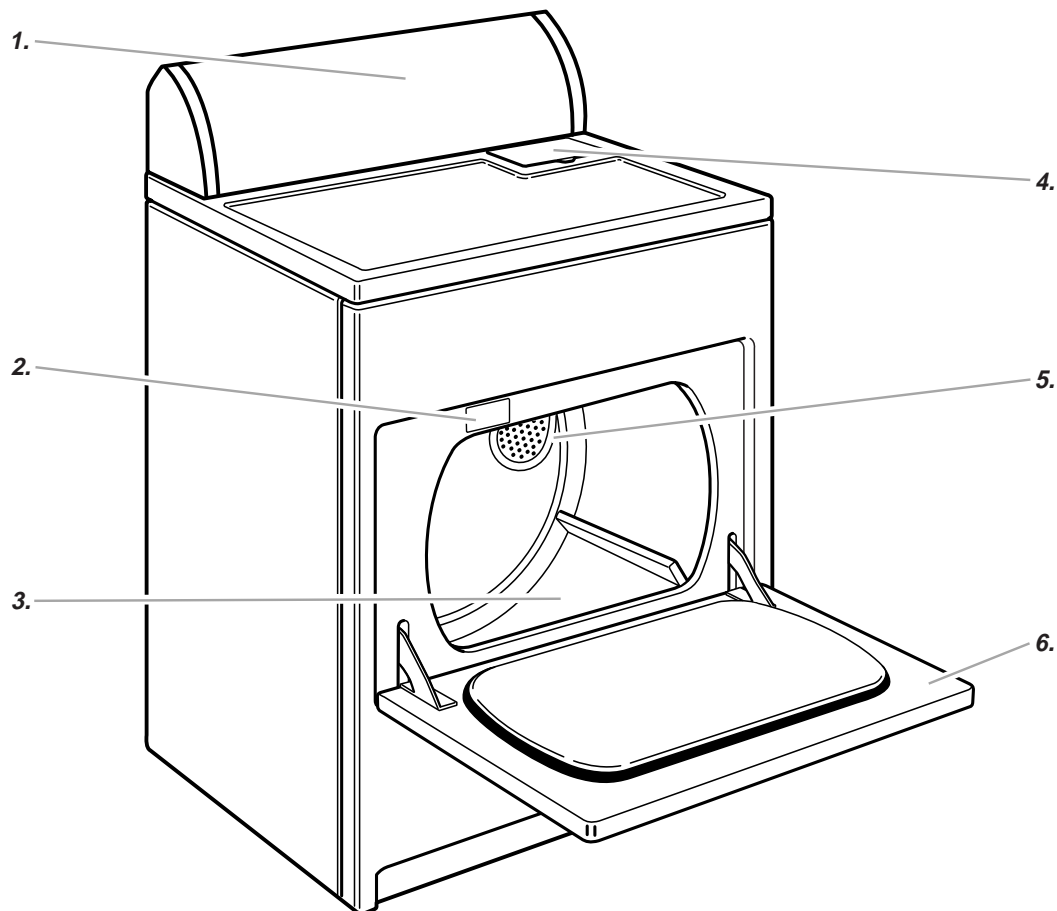

1. Tableau de commande
2. Plaque signalétique des numéros de modèle et de série
3. Tambour de la sècheuse
4. Filtre à charpie
5. Grille d'évacuation
6. Porte à ouverture large

Autres caractéristiques que votre sècheuse peut avoir :

Sélecteur de signal de fin de programme
Sélecteur Antifroissement WRINKLE SHIELD™
Capteur électronique détection de température SENSEON™
Grille de séchage
Lampe du tambour

VÉRIFICATION DU CONDUIT D'ÉVACUATION

La sècheuse doit être bien installée et munie d'un système adéquat d'évacuation de l'air pour donner une efficacité maximale de séchage et un temps de séchage plus court. Utiliser les dégagements minimums recommandés pour l'installation (voir Instructions d'installation) pour éviter le blocage du débit de combustion et d'air de ventilation. Voir les instructions d'installation pour plus de renseignements.

⚠ AVERTISSEMENT



Risque d'incendie

Utiliser un conduit d'évacuation en métal lourd.

Ne pas utiliser un conduit d'évacuation en plastique.

Ne pas utiliser un conduit d'évacuation en feuille de métal.

Le non-respect de ces instructions peut causer un décès ou un incendie.

Si la sècheuse n'est pas bien installée et munie d'un système adéquat d'évacuation de l'air, elle n'est pas couverte en vertu de la garantie.

REMARQUE : Les visites de service nécessitées par une évacuation inadéquate seront aux frais du client peu importe s'il a fait faire l'installation ou s'il l'a faite lui-même.

1. **Ne pas** utiliser un conduit flexible en plastique ou en feuille de métal. Utiliser un conduit de 4 po (10,2 cm) en métal lourd ou flexible. Ne pas déformer ni écraser le conduit d'évacuation en métal flexible. Il doit être complètement déployé pour permettre l'évacuation adéquate de l'air. Vérifier le système d'évacuation après l'installation. Se référer aux instructions d'installation pour la bonne longueur du conduit d'évacuation.

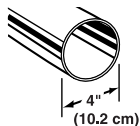

2. Utiliser un clapet d'évacuation de 4 po (10,2 cm). Les clapets plus petits augmentent la durée requise de séchage.

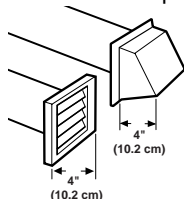

3. On peut acheminer le conduit d'évacuation vers le haut, vers le bas, vers la gauche, vers la droite, ou en ligne droite depuis l'arrière de la sècheuse. L'espace de dégagement est indiqué dans les instructions d'installation.

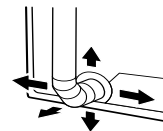

4. Utiliser l'acheminement le plus rectiligne possible lors de l'installation du conduit d'évacuation. Utiliser le moins possible de coudes et de virages. Accorder de l'espace lors de l'utilisation de coudes ou de virages. Plier le conduit graduellement pour éviter de le déformer.

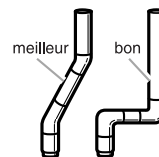

5. Sceller chaque joint avec du ruban adhésif pour conduits. **Ne pas** utiliser de vis pour fixer le conduit d'évacuation. La charpie risque de s'accrocher aux vis.

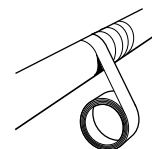

6. Nettoyer périodiquement le conduit d'évacuation, selon l'utilisation, mais au moins à tous les 2 ans ou lors de l'installation de la sècheuse à un nouvel endroit.

- Déconnecter le conduit d'évacuation de la sècheuse et nettoyer une section à la fois jusqu'au clapet d'évacuation.

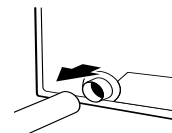

- Utiliser le tuyau d'un aspirateur, ou un manche (ou une broche) auquel vous aurez fixé un chiffon ou un plumeau, pour enlever la charpie.
- S'assurer que le clapet à l'extrémité extérieure du conduit d'évacuation fonctionne librement.
- Après le nettoyage, veuillez suivre les instructions d'installation fournies avec la sècheuse pour une vérification finale de l'appareil.

UTILISATION DE LA SÉCHEUSE

⚠️ AVERTISSEMENT



Risque d'explosion

Garder les matières et les vapeurs inflammables, telle que l'essence, loin de la sècheuse.

Ne pas faire sécher un article qui a déjà été touché par un produit inflammable (même après un lavage).

Le non-respect de ces instructions peut causer un décès, une explosion ou un incendie.

⚠️ AVERTISSEMENT



Risque d'incendie

Aucune laveuse ne peut complètement enlever l'huile.

Ne pas faire sécher des articles qui ont été salis par tout genre d'huile (y compris les huiles de cuisson).

Les articles contenant mousse, caoutchouc ou plastique doivent être séchés sur une corde à linge ou par le programme de séchage à l'air.

Le non-respect de ces instructions peut causer un décès ou un incendie.

Mise en marche de la sècheuse

Avant d'utiliser votre sècheuse, essuyer le tambour de la sècheuse avec un linge humide pour enlever la poussière accumulée durant l'entreposage et l'expédition. Les étapes suivantes fournissent un aperçu pour le fonctionnement de la sècheuse. Des directives spécifiques pour chaque étape sont contenues dans les sections suivantes.

1. Charger les vêtements dans la sècheuse sans les tasser et fermer la porte. Ne pas surcharger la sècheuse. Prévoir suffisamment d'espace pour un culbutage libre des vêtements.



2. Choisir l'un des programmes automatiques ou minutés. Utiliser les programmes Service intense (Heavy Duty) ou Normal pour faire sécher la plupart des charges de vêtements lourds et de poids moyens. (Voir "Descriptions des programmes.")

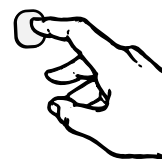

3. Pour les programmes automatiques, choisir l'un des cinq niveaux de séchage en appuyant sur les flèches vers le haut ou vers le bas. (Voir "Descriptions des programmes.")
4. Pour les programmes minutés seulement, choisir l'un des six réglages de température. (Voir "Descriptions des programmes.")
5. Choisir le réglage Antifroissement (WRINKLE SHIELD™) si désiré. (Voir "Caractéristiques supplémentaires".)
6. Choisir le signal de fin de programme (End of Cycle Signal) si désiré. Le signal est utile lors du séchage de vêtements de pressage permanent ou synthétiques. Retirer promptement ces articles de la sècheuse à la fin du programme pour empêcher les faux plis. (Voir "Caractéristiques supplémentaires".)
7. Appuyer sur le bouton Mise en marche (START).

Arrêt, pause et remise en marche

On peut arrêter la sècheuse à tout moment au cours d'un programme.

Pour arrêter la sècheuse

Appuyer deux fois sur la touche PAUSE/CANCEL.

Pour remettre la sècheuse en marche

1. Fermer la porte.
2. Choisir un nouveau programme et une nouvelle température (si l'option existe avec votre programme).
3. Appuyer sur Mise en marche (START).

Pour arrêter temporairement la sècheuse

Ouvrir la porte ou appuyer sur PAUSE/CANCEL une fois. Appuyer sur Mise en marche (START) pour reprendre le programme. La sècheuse s'arrêtera si plus de cinq minutes se sont écoulées après l'arrêt de la sècheuse.

Chargement des vêtements

Mettre les vêtements dans la sècheuse sans les tasser. Ne pas surcharger la sècheuse. Prévoir suffisamment d'espace pour que les vêtements puissent culbuter librement. Le tableau suivant montre des exemples de charges équilibrées qui permettraient un culbutage adéquat.

Vêtements de travail épais	3 pantalons, 4 jeans, 2 salopettes, 3 chemises
Articles délicats	3 camisoles, 1 négligé, 4 jupons, 6 sous-vêtements, 2 chemises de nuit ou pyjamas, 1 ensemble pour enfant
Serviettes	10 serviettes de bain, 10 serviettes à main, 14 débarbouillettes, 1 tapis de bain
Charge mixte	3 draps doubles, 4 taies d'oreillers, 8 t-shirts, 6 shorts, 2 chemisiers, 8 mouchoirs

Conseils pour séchage, programme et température

Choisir le programme et la température corrects pour votre charge.

Conseils

- Appuyer pour la sècheuse fermement au centre de la touche.
- Le témoin lumineux près de la touche s'illuminera lorsqu'une sélection est valide.
- Un bref signal sonore sera entendu lorsqu'une sélection est valide.
- Trois brefs signaux sonores seront entendus lorsqu'une sélection n'est pas valide.
- Après la première utilisation, la sècheuse "se souvient" du niveau de séchage, du réglage WRINKLE SHIELD™ et du réglage du signal de fin de programme choisis.
- Si vous appuyez sur la touche et la maintenez enfoncée avec soit le sélecteur de température, le sélecteur du signal de fin de programme ou les flèches Plus sec (More Dry) ou Moins sec (Less Dry), vous ferez avancer les réglages.
- Si vous appuyez sur les flèches Moins de temps (Less Time) ou Plus de temps (More Time) et les maintenez enfoncées dans les programmes minutés (Timed Cycles), le temps avancera en intervalles de cinq minutes.

Conseils pour le séchage

- Suivre les directives sur l'étiquette lorsqu'elles sont disponibles.
- Si vous utilisez des feuilles d'assouplissant de tissu, utiliser seulement celles qui sont identifiées comme "sans danger dans la sècheuse". Suivre les instructions sur l'emballage.
- Enlever la charge de la sècheuse aussitôt que le culbutage cesse pour réduire le froissement. Cette action est particulièrement importante pour les tissus de pressage permanent, tricots et tissus synthétiques.
- La période de Refroidissement (Cool Down) fait culbuter la charge sans chaleur au cours des quelques dernières minutes de tous les programmes. La période de refroidissement permet de saisir les charges plus facilement.

Conseils pour les programmes

- Utiliser le programme Séchage minuté (Timed Dry) avec le réglage de température Air seulement (Air Only) (sans chaleur) pour le caoutchouc, le plastique ou les tissus sensibles à la chaleur.

Conseils pour la température

Si la sècheuse comporte plusieurs réglages de chaleur :

- Utiliser un réglage de chaleur élevée pour sécher les articles lourds tels que les serviettes et les vêtements de travail.
- Utiliser un réglage de chaleur moyenne pour sécher les articles moyennement lourds tels que draps, sous-vêtements, tissus de pressage permanent et certains tricots.
- Utiliser un réglage de chaleur basse pour sécher les articles légers tels que sous-vêtements légers, chemisiers, robes et certains tricots.
- Utiliser un réglage sans chaleur (air) pour le caoutchouc, le plastique ou les tissus sensibles à la chaleur.
- Sécher sur une corde à linge les tissus doublés ou superposés.

Si vous éprouvez une incertitude à l'égard du choix d'une température pour une charge, choisir le réglage plus bas plutôt que le réglage plus élevé.

REMARQUE : Si vous avez des questions au sujet des températures de séchage pour diverses charges, voir les directives sur l'étiquette du produit.

DESCRIPTION DES PROGRAMMES

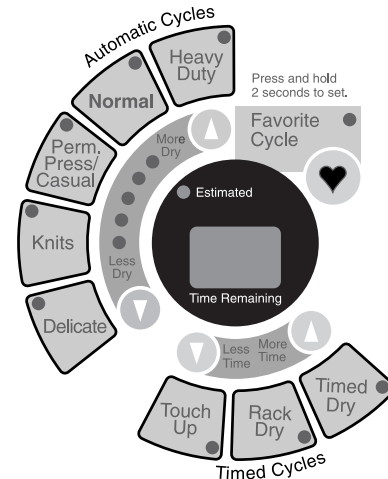

Programme(s) automatique(s)

Utiliser les programmes automatiques pour sécher la plupart des charges. La sècheuse utilise le système SENSEON™. Des détecteurs électroniques mesurent la température de l'air évacué pour augmenter ou diminuer les températures de séchage pour un temps de réaction plus rapide et un réglage plus précis de la température. Les deux programmes les plus fréquemment utilisés, Séchage intense (Heavy Duty) et Normal, sont accentués avec SENSEON pour fournir le temps de séchage le plus court.

Après le séchage d'une charge au cours d'un programme automatique, vérifier le degré de séchage.

- Si la charge est plus sèche que vous le désirez, appuyer sur la flèche vers le bas pour choisir un réglage plus proche de Moins sec (Less Dry) la prochaine fois que vous ferez sécher une charge semblable.
- Si la charge est moins sèche que le degré de séchage désiré, compléter le séchage en utilisant un programme minuté. Appuyer sur la flèche vers le haut pour choisir un réglage plus proche de Plus sec (More Dry) la prochaine fois que vous ferez sécher une charge semblable.

REMARQUE: Les flèches vers le haut et vers le bas sont situées près des touches de programmes automatiques.

Pour utiliser les programmes automatiques

1. Appuyer sur la touche des programmes automatiques (AUTOMATIC CYCLES) désirée.
2. Appuyer sur les flèches vers le haut ou vers le bas pour choisir parmi cinq niveaux de séchage, Plus sec (More Dry) ou Moins sec (Less Dry), si désiré.
3. Choisir le réglage Antifroissement (WRINKLE SHIELD™) si désiré.
4. Appuyer sur le symbole de cloche pour choisir le volume du signal de fin de programme (End of Cycle).
5. Appuyer sur Mise en marche (START).

REMARQUE: Le temps de séchage estimé varie du temps de séchage réel avec un programme automatique. Le type de tissu, la quantité de la charge et le degré de séchage choisi affectent le temps de séchage. Voir "Conseils de séchage, programme et température".

Séchage intense (Heavy Duty) avec le système SENSEON™

Choisir ce programme pour sécher à fond des articles lourds tels que jeans, velours côtelés ou vêtements de travail. La température est automatiquement réglée à Élevée (High).

Normal avec le système SENSEON™

Choisir ce programme pour sécher de façon égale des vêtements résistants de loisir tels que les vêtements de khaki et les jerseys en coton. La température est automatiquement réglée à Élevée moyenne (Medium High).

Pressage permanent/Loisir (Permanent Press/Casual)

Choisir ce programme pour sécher des articles synthétiques moyens à légers ou des articles sans repassage tels que les draps, chemises ou robes. La température est automatiquement réglée à Moyenne (Medium).

Tricots (Knits)

Choisir ce programme pour sécher délicatement des tricots lavables tels que chemisiers, chandails et sous-vêtements. La température est automatiquement réglée à Basse (Low).

Articles délicats (Delicates)

Sélectionner ce programme pour faire sécher d'une façon extra-délicate les articles tels que vêtements d'exercice, voilages ou dentelles. La température est automatiquement réglée à Extra basse (Extra Low).

Programmes minutés

La sècheuse comprend trois programmes minutés, Retouche finale (Touch Up), Séchage sur grille (Rack Dry) et Séchage minuté (Timed Dry). Chaque programme comporte un temps et une température préréglés. On peut personnaliser les programmes minutés en ajoutant des options.

REMARQUE : Si la charge n'est pas mouillée, plusieurs des lumières de l'état de séchage ne seront pas activées lors de l'utilisation des programmes minutés.

Pour ajouter des options aux programmes minutés

1. Appuyer sur la touche de Programmes minutés (TIMED CYCLES) désirée.
2. Appuyer sur la flèche Plus de temps (MORE TIME) pour choisir plus de temps, ou appuyer sur la flèche Moins de temps (LESS TIME) pour diminuer le temps.
3. Appuyer sur la touche pour choisir les programmes minutés (TIMED CYCLES SELECT) pour sélectionner une température.

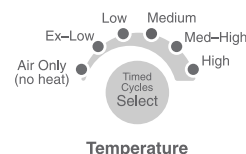

4. Choisir le réglage Antifroissement (WRINKLE SHIELD™), si désiré.
5. Appuyer sur le symbole de cloche pour sélectionner le signal de fin de programme si désiré.
6. Appuyer sur Mise en marche (START).

Séchage minuté (Timed Dry)

Utiliser le programme de séchage minuté pour compléter le séchage si des articles sont encore humides après le programme automatique.

Choisir Timed Dry pour sécher à fond des articles extra lourds et encombrants tels que dessus de lits, tissus piqués et couvre-matelas, ou de grosses charges qui demandent un long temps de séchage. On peut aussi utiliser le programme Timed Dry pour les articles légers tels que les sous-vêtements ou les tricots.

Le programme Timed Dry est préréglé à 40 minutes à Chaleur élevée (High heat). Vous pouvez aussi sélectionner une durée ou température différente, si désiré.

Retouche finale (Touch Up)

Utiliser le programme Touch Up pour enlever les plis des vêtements propres gardés bien tassés dans une valise ou armoire. On peut aussi utiliser Touch Up pour compléter le séchage d'articles qui sont encore humides après le programme automatique.

Le programme Touch Up est préréglé à 20 minutes à Chaleur moyenne élevée (Medium High heat). Vous pouvez aussi sélectionner une durée ou température différente, si désiré.

Séchage sur grille (Rack Dry)

Utiliser le programme Rack Dry avec la grille de séchage pour faire sécher des articles qui n'exigent pas de culbutage.

Le programme Rack Dry est préréglé à 30 minutes à Chaleur moyenne (Medium Heat). (Voir "Grille de séchage".) Les articles contenant de la mousse, du caoutchouc, ou du plastique doivent être séchés sur une corde à linge ou au moyen d'un programme de séchage à l'air.

REMARQUE : Les lumières indiquant l'état de séchage ne fonctionneront pas durant le programme de Séchage sur grille. Le réglage WRINKLE SHIELD™ n'est pas une option à choisir avec le programme Dry Rack.

Programme préféré (Favorite Cycle)

Utiliser le programme Favorite Cycle pour choisir le programme, le temps de séchage ajouté, la température (sur programmes minutés SEULEMENT) et les options de réglage Antifroissement WRINKLE SHIELD™ ou le signal de fin de programme que vous utilisez le plus fréquemment et les mettre en mémoire pour utilisation future.

Avec les programmes automatiques, pour mettre un programme en mémoire pour utilisation future.

1. Choisir un programme automatique.
2. Choisir l'un des cinq niveaux de séchage en appuyant sur les flèches vers le haut ou vers le bas.
3. Choisir le réglage Antifroissement (WRINKLE SHIELD), si désiré.
4. Choisir le volume du signal de fin de programme, si désiré.
5. Appuyer sur le symbole de coeur pendant 2 secondes jusqu'au moment d'entendre un signal sonore.
6. Appuyer sur Mise en marche (START).

Pour réutiliser ce programme

1. Appuyer sur le symbole de coeur.
2. Appuyer sur Mise en marche (START).

Avec les programmes minutés, pour mettre un programme en mémoire pour utilisation future.

1. Choisir un programme minuté.
2. Choisir le nombre de minutes de séchage en appuyant sur les flèches Plus de temps ou Moins de temps.
3. Choisir l'un des six réglages de température en appuyant sur la touche Timed Cycles Select.
4. Choisir le réglage Antifroissement (WRINKLE SHIELD), si désiré.
5. Choisir le volume du signal de fin de programme, si désiré.
6. Appuyer sur le symbole de coeur pendant 2 secondes jusqu'au moment d'entendre un signal sonore.
7. Appuyer sur Mise en marche (START).

Pour réutiliser ce programme

1. Appuyer sur le symbole de coeur.
2. Appuyer sur Mise en marche (START).

Réglage à l'air seulement (Air Only)

Utiliser le réglage à l'air seulement (Air Only) pour les articles qui demandent un séchage sans chaleur tels que le caoutchouc, le plastique et les tissus sensibles à la chaleur. Appuyer sur le programme de séchage minuté (Timed Dry) et choisir sur le sélecteur de température, le réglage à l'air seulement. Le tableau suivant montre des exemples d'articles qui peuvent être séchés avec le réglage à l'air seulement.

Type de charge	Réglage à l'air seulement*
Caoutchouc mousse - oreillers, soutiens-gorge et jouets rembourrés	20 - 30
Plastique - rideaux de douche, nappes de table	20 - 30
Tapis à endos caoutchouc	40 - 50
Oléfine, polypropylène, nylon clair	10 - 20

(*Minutes) Remettre le programme en marche pour compléter le séchage au besoin.

Lors de l'utilisation à l'air seulement (Air Only)

- Vérifier que les recouvrements sont bien cousus.
- Secouer et faire bouffer les oreillers à la main périodiquement pendant le programme.
- Sécher l'article complètement. Les oreillers en caoutchouc mousse sont lents à sécher.

Caractéristiques de la sècheuse

Affichage du temps

Quand on choisit un programme automatique, le temps estimé est affiché dans la fenêtre indiquant le temps qui reste et la lumière d'estimation s'allume.

Quand on choisit un programme minuté, le temps réel est affiché dans la fenêtre indiquant le temps qui reste.

Lumières d'indication du degré de séchage (Drying Status)

On peut surveiller le progrès de la charge avec les lumières d'indication du degré de séchage.

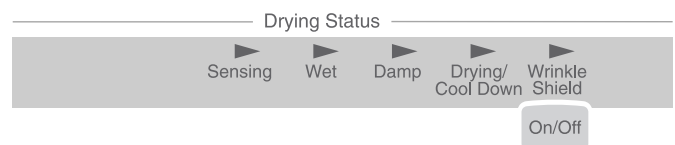

■ Détection (Sensing)

La lumière de détection clignote au début d'une charge lorsque le détecteur électronique d'humidité cherche le degré d'humidité.

■ Humidité (Wet)

Une fois que le détecteur d'humidité détecte l'humidité dans la charge, la lumière d'indication de l'humidité clignote jusqu'à ce que le détecteur d'humidité ne puisse plus détecter l'humidité dans les vêtements.

■ Humide (Damp)

La lumière de l'état humide clignote après que le détecteur d'humidité ne détecte plus l'humidité dans les vêtements. À ce point, les vêtements sont environ 80 % secs. On peut vouloir enlever les articles légers dans une charge mixte pour empêcher le surséchage ou enlever les articles partiellement secs pour les suspendre afin de diminuer le repassage. La lumière d'humidité clignotera pendant environ deux minutes.

- **Séchage/Refroidissement (Drying/Cool Down)**
La lumière de séchage/refroidissement continuera de clignoter jusqu'à ce que le refroidissement soit complété. La lumière de séchage/refroidissement clignotera aussi si le programme minuté a été choisi et la lumière de détection ne détecte pas une humidité dans les vêtements.
- **Réglage Antifroissement WRINKLE SHIELD™**
La lumière du réglage Antifroissement s'allume lorsque ce réglage est choisi. La lumière clignote lorsque la période de refroidissement est complétée. La lumière du réglage Antifroissement continuera de clignoter jusqu'à ce que les vêtements soient enlevés ou lorsque 120 minutes de réglage Antifroissement soient écoulées.

Caractéristiques supplémentaires

Vous pouvez personnaliser vos programmes en sélectionnant différentes caractéristiques. Si vous changez d'idée, choisir une caractéristique différente.

Réglage Antifroissement WRINKLE SHIELD™

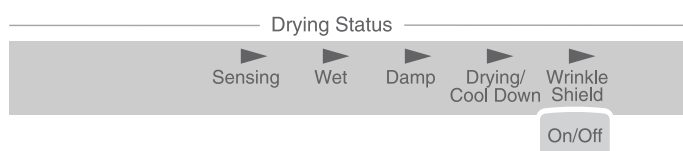

Lorsqu'on ne peut pas enlever une charge de la sècheuse dès qu'elle s'arrête, des faux plis peuvent se former. La caractéristique WRINKLE SHIELD fournit un culbutage à intervalles, réarrange et aère les charges pour éviter les faux plis.

Choisir WRINKLE SHIELD en appuyant sur la touche Marche/Arrêt (On/Off) sur la barre de l'état de séchage (Drying Status). Le programme WRINKLE SHIELD fait culbuter la charge à intervalles sans chaleur pendant une période allant jusqu'à 120 minutes.

Signal de fin de programme (End of Cycle Signal)

Si le signal de fin de programme est sélectionné, le signal se fait entendre lorsqu'un programme est complété. Si le réglage Antifroissement WRINKLE SHIELD™ est sélectionné, le signal se fait entendre à intervalles de quelques minutes. Le signal cesse lorsqu'on ouvre la porte.

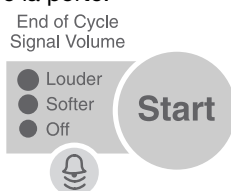

Appuyer sur le symbole de cloche pour choisir un signal moins fort (Softer) ou plus fort (Louder) ou pour faire cesser le signal de fin de programme.

Grille de séchage

Choisir cette caractéristique pour faire sécher sans culbutage des articles tels que chaussures de tennis et oreillers. Le tambour tourne, mais la grille ne bouge pas.

Utilisation de la grille de séchage

1. Glisser les chevilles à l'arrière dans les alvéoles sur la paroi arrière de la sècheuse. Abaisser les pieds à l'avant pour qu'ils reposent sur l'ouverture de la sècheuse.

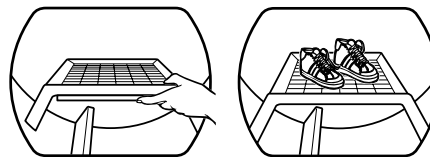

2. Placer les articles mouillés sur la grille. Laisser de l'espace entre les articles pour que l'air puisse atteindre toutes les surfaces. Fermer la porte.

REMARQUE : Ne pas laisser pendre un article au-delà du bord de la grille.

3. Choisir le programme Séchage sur la grille (Rack Dry). Appuyer sur les flèches MORE TIME ou LESS TIME si désiré. Appuyer sur la touche TIMED CYCLES SELECT pour sélectionner une température. Les articles contenant de la mousse, du caoutchouc, ou du plastique doivent être séchés sur une corde à linge ou au moyen d'un programme de séchage à l'air. Appuyer sur la touche Mise en marche (START).

End of Cycle
Signal Volume



REMARQUE : Vous devez enlever la grille pour le culbutage normal. Ne pas utiliser des programmes automatiques avec cette grille de séchage.

Ce tableau montre des exemples d'articles qui peuvent être séchés sur une grille. Après avoir choisi le programme de séchage sur la grille, choisir le réglage de température et le temps de séchage selon chaque article.

Séchage sur grille	Temp.	Temps*
Chandails en laine		
Former la taille normale et étaler à plat sur la grille	Basse (Low)	60
Jouets rembourrés ou oreillers		
Garnissage de coton ou de polyester	Basse (Low)	60
Jouets en peluche ou oreillers		
Rembourrage en caoutchouc mousse	Air seulement (Air Only)	90
Espadrilles ou chaussures en toile	Air seulement (Air Only)	90

*(Minutes) Régler de nouveau le programme pour compléter le séchage au besoin. (Le temps de séchage dépendra de la quantité d'humidité contenue dans les articles).

REMARQUE : Si le modèle que vous avez ne comprend pas une grille de séchage, vous pouvez en commander une en composant (aux É.-U.) **1-800-253-1301** ou (au Canada) **1-800-807-6777** ou en contactant le marchand chez qui vous avez acheté votre appareil ménager.

ENTRETIEN DE LA SÈCHEUSE

Nettoyage du filtre à charpie

Nettoyage avant chaque charge

Le filtre à charpie est situé au sommet de la sècheuse. Nettoyer le filtre avant le séchage de chaque charge. Un filtre obstrué par la charpie peut augmenter le temps de séchage.

Nettoyage

1. Retirer le filtre à charpie vers vous. Rouler la charpie avec les doigts pour l'enlever. Ne pas rincer ni laver le filtre pour enlever la charpie. La charpie mouillée s'enlève difficilement.

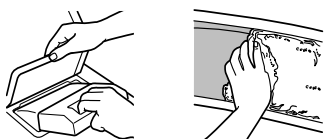

2. Pousser le filtre à charpie fermement pour le remettre en place.

IMPORTANT :

- Ne pas faire fonctionner la sècheuse avec un filtre à charpie dégagé, endommagé, bloqué ou manquant. Une telle action peut causer un échauffement ou des dommages à la sècheuse et aux tissus.
- Certaines serviettes fabriquées de fibres synthétiques et de fibres naturelles (mélange de polyester et coton) peuvent produire plus de charpie que d'autres serviettes de telle sorte que le filtre à charpie de votre sècheuse se remplit plus rapidement. S'assurer d'enlever la charpie du filtre à charpie avant et après le séchage de serviettes neuves.
- Si de la charpie tombe du filtre dans la sècheuse lors de son enlèvement, vérifier le clapet d'évacuation et le débarrasser de la charpie accumulée. Voir "Vérification du conduit d'évacuation".

Nettoyage au besoin

Les résidus de détergents à lessive et d'assouplissants de tissus peuvent s'accumuler sur le filtre à charpie. Cette accumulation peut causer des temps de séchage prolongés pour votre linge, ou causer un arrêt de la sècheuse avant que la charge soit complètement sèche. Le filtre est probablement obstrué si de la charpie tombe du filtre.

Nettoyer le filtre à charpie avec une brosse en nylon à tous les six mois ou plus souvent s'il devient obstrué à la suite d'une accumulation de résidus.

Lavage

1. Mouiller les deux côtés du filtre à charpie avec de l'eau chaude.
2. Mouiller une brosse en nylon avec de l'eau chaude et du détergent liquide. Frotter le filtre avec la brosse en nylon pour enlever l'accumulation de résidus.

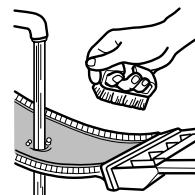

3. Rincer le filtre à l'eau chaude.
4. **Sécher à fond** le filtre à charpie avec une serviette propre. Replacer le filtre dans la sècheuse.

Nettoyage de l'intérieur de la sècheuse

⚠ AVERTISSEMENT



Risque d'explosion

Utiliser un produit de nettoyage ininflammable.
Le non-respect de cette instruction peut causer un décès, une explosion ou un incendie.

Nettoyage du tambour de la sècheuse

1. Préparer une pâte avec un détergent à lessive en poudre et de l'eau presque chaude.
2. Appliquer la pâte sur un linge doux.
OU
Verser un nettoyant liquide domestique ininflammable sur la surface tachée et frotter avec un linge doux jusqu'à ce que toute la teinture qui reste soit enlevée.
3. Essuyer complètement le tambour avec un linge humide.
4. Faire culbuter une charge de linge ou de serviettes propres pour sécher le tambour.

REMARQUE : Les vêtements contenant des teintures instables, tels que jeans en denim ou articles en coton de couleur, peuvent décolorer l'intérieur de la sècheuse. Ces taches ne sont pas nuisibles à votre sècheuse et ne tacheront pas les vêtements dans les charges futures. Faire sécher les articles fabriqués d'une teinture instable en les tournant à l'envers pour empêcher le transfert de la teinture.

Comment enlever la charpie accumulée de l'intérieur de la sècheuse

La charpie doit être enlevée à tous les deux ans, ou plus souvent, selon l'utilisation de la sècheuse. Le nettoyage doit être effectué par une personne qualifiée.

Changement de l'ampoule d'éclairage du tambour

Si votre sècheuse a une ampoule d'éclairage du tambour, la lumière de la sècheuse s'allume automatiquement à l'intérieur du tambour lorsqu'on ouvre la porte.

Changement de l'ampoule du tambour

1. Débrancher la sècheuse ou déconnecter l'alimentation électrique.
2. Ouvrir la porte de la sècheuse. Trouver le couvercle de l'ampoule d'éclairage sur la paroi arrière de la sècheuse. Enlever la vis située au coin inférieur droit du couvercle. Enlever le couvercle.

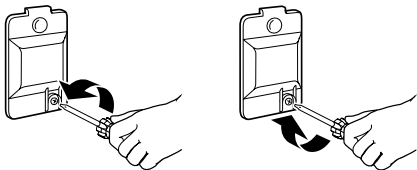

3. Tourner l'ampoule dans le sens antihoraire. Remplacer l'ampoule seulement par une ampoule de 10 watts pour appareil électroménager. Réinstaller le couvercle.
4. Brancher la sècheuse ou remettre l'alimentation électrique.

DÉPANNAGE

Essayer d'abord les solutions suggérées ici ce qui vous évitera peut-être le coût d'une visite de service...

Codes de message

- **Pour le message d'erreur "PF" (panne de courant), vérifier ce qui suit :**

La sècheuse est-elle connectée à la source de courant?

La sècheuse était-elle connectée à une source de courant au cours de l'installation ou d'une panne de courant?

Appuyer sur Mise en marche (START) pour remettre l'appareil en fonctionnement ou appuyer sur Pause/Annuler (PAUSE/CANCEL) pour annuler le programme.

Le programme de séchage a-t-il été interrompu par une panne de courant?

Appuyer sur Mise en marche (START) pour remettre l'appareil en fonctionnement ou appuyer sur Pause/Annuler (PAUSE/CANCEL) pour annuler le programme.

- **Pour le message d'erreur "E1" ou "E2" (codes de service) :**
Service requis, téléphoner pour le service.

Séchage des vêtements non satisfaisant

- **Vérifier ce qui suit :**

Le filtre à charpie est-il obstrué?

Le conduit d'évacuation ou le clapet d'évacuation à l'extérieur est-il obstrué de charpie restreignant le mouvement de l'air? Faire fonctionner la sècheuse pendant 5 à 10 minutes. Tenir la main sous la clapet d'évacuation à l'extérieur pour vérifier le mouvement de l'air. Si vous ne ressentez pas de l'air en mouvement, nettoyer le système d'évacuation de charpie ou remplacer le conduit d'évacuation par un conduit en métal lourd ou flexible en métal. Voir les instructions d'installation.

Le conduit d'évacuation est-il écrasé ou déformé? Le remplacer par un conduit en métal lourd. Voir les instructions d'installation.

Un fusible est-il grillé ou un disjoncteur s'est-il déclenché?

Les sècheuses électriques utilisent 2 fusibles ou disjoncteurs. Le tambour peut tourner, mais sans chaleur.

A-t-on sélectionné un programme de séchage à l'air? Choisir le bon programme pour les types de vêtements à sécher. Voir "Conseils de séchage, programme et température".

Le programme automatique se termine-t-il trop tôt? Il est possible que la charge n'entre pas en contact avec les bandes de détection électronique, mettre la sècheuse d'aplomb.

Pour les sècheuses à gaz, le robinet de la conduite d'alimentation est-il ouvert?

Des feuilles d'assouplissant de tissus bloquent-elles la grille de sortie? Utiliser seulement une feuille d'assouplissant par charge et l'utiliser une seule fois.

- **La sècheuse est-elle située dans une pièce où la température est inférieure à 45 °F (7 °C)?**

Le bon fonctionnement des programmes de la sècheuse nécessite des températures supérieures à 45 °F (7 °C).

- **De l'eau de rinçage froide a-t-elle été utilisée? La charge était-elle très mouillée?**
Prévoir des durées de séchage plus longues pour les articles rincés à l'eau froide et les articles qui retiennent l'humidité (cotons).
- **La charge est-elle trop grosse et encombrante pour sécher rapidement?**
Séparer la charge pour qu'elle culbute librement.

Sécheuse en panne

- **Vérifier ce qui suit :**
Le cordon d'alimentation est-il branché?
Un fusible est-il grillé ou un disjoncteur s'est-il déclenché?
A-t-on utilisé un fusible ordinaire? Utiliser un fusible temporisé.
La porte de la sécheuse est-elle bien fermée?
A-t-on bien enfoncé le bouton de mise en marche (START)?
A-t-on sélectionné un programme?

Bruits inhabituels

- **La sécheuse n'a-t-elle pas été utilisée depuis un certain temps?**
Si la sécheuse n'a pas été utilisée depuis quelque temps, il est possible qu'elle émette des bruits saccadés au cours des premières minutes de fonctionnement.
- **S'agit-il d'une sécheuse à gaz?**
Le dé clic du robinet de gaz est un bruit de fonctionnement normal.

Charpie sur la charge

- **Le filtre à charpie est-il obstrué?**
Nettoyer le filtre à charpie. Vérifier le mouvement de l'air.
- **La charge est-elle bien triée?**
Trier les articles causant la charpie (serviettes, chenille) des articles qui retiennent la charpie (velours côtelé, synthétiques). Trier également en fonction des couleurs.
- **La charge est-elle trop grosse ou trop lourde?**
Sécher des charges plus petites de sorte que la charpie puisse être dirigée vers le filtre à charpie.
- **La charge a-t-elle été surséchée?**
Utiliser le réglage correct de la sécheuse selon le type de charge (Voir "Conseils de séchage, programme et température"). Le surséchage peut causer de l'électricité statique qui attire la charpie.
- **A-t-on laissé du papier ou un mouchoir de papier dans les poches?**
Vider les poche savant le séchage.
- **Est-ce que l'on méprend le boulochage pour de la charpie?**
Le boulochage (duvet à la surface) est causé par l'usure normale et le lavage.

Taches sur la charge ou décoloration

- **L'assouplissant de tissus pour sécheuse a-t-il été bien utilisé?**
Ajouter les feuilles d'assouplissant de tissus au début du programme. Les feuilles d'assouplissant de tissus ajoutées à une charge partiellement sèche peuvent tacher les vêtements.

- **Des articles étaient-ils souillés quand ils ont été mis dans la sécheuse?**
Les articles doivent être propres avant d'être séchés.
- **Les articles ont-ils été bien triés?**
Séparer les couleurs pâles des couleurs foncées. Séparer les articles grand teint des articles qui déteignent.

Rétrécissement des articles

- **La sécheuse a-t-elle été surchargée?**
Faire sécher des charges plus petites qui peuvent culbuter librement.
- **La charge a-t-elle été surséchée?**
Vérifier l'étiquette d'entretien du fabricant. Adapter le réglage de la sécheuse au type de charge (Voir "Conseils de séchage, programme et température").

Charges avec faux plis

- **La charge a-t-elle été retirée de la sécheuse à la fin du programme?**
Enlever la charge dès que le culbutage cesse.
- **La sécheuse a-t-elle été surchargée?**
Faire sécher des charges plus petites qui peuvent culbuter librement.
- **La charge a-t-elle été surséchée?**
Vérifier l'étiquette d'entretien du fabricant. Adapter le réglage de la sécheuse au type de charge (Voir "Conseils de séchage, programme et température").

Odeurs

- **Si la sécheuse est électrique, est-elle utilisée pour la première fois?**
Le nouvel élément de séchage électrique peut émettre une odeur. L'odeur disparaîtra après le premier programme.
- **Si la sécheuse est à gaz, il est possible qu'il y ait une fuite.**
Fermer la canalisation d'alimentation de gaz, quitter le domicile et contacter la compagnie de gaz locale.
- **Avez-vous récemment employé peinture, teinture ou vernis dans la pièce où est installée votre sécheuse?**
Dans ce cas, aérer l'espace. Après l'élimination des odeurs et des émanations de la pièce, laver de nouveau le linge et ensuite le faire sécher.

Endommagement des vêtements

- **Vérifier ce qui suit :**
Les fermetures à glissière, à boutons-pression et crochets ont-elles été laissées ouvertes?
Les cordons et les ceintures ont-ils été attachés pour empêcher l'emmêlement?
A-t-on suivi les instructions de l'étiquette d'entretien?
Les articles ont-ils été endommagés avant le séchage?

ASSISTANCE OU SERVICE

Avant de faire un appel pour assistance ou service, veuillez vérifier la section "Dépannage". Cette vérification peut vous faire économiser le coût d'une visite de réparation. Si vous avez encore besoin d'aide, suivre les instructions ci-dessous.

Lors d'un appel, veuillez connaître la date d'achat et les numéros au complet de modèle et de série de votre appareil. Ces renseignements nous aideront à mieux répondre à votre demande.

Si vous avez besoin de pièces de rechange

Si vous avez besoin de commander des pièces de rechange, nous vous recommandons d'utiliser seulement les pièces FSP® par l'usine. Ces pièces de rechange conviendront bien et fonctionneront bien parce qu'elles sont fabriquées selon les mêmes spécifications précises utilisées pour construire chaque nouvel appareil WHIRLPOOL GOLD®. Pour localiser des pièces autorisées de l'usine dans votre région, téléphoner à notre Centre d'interaction avec la clientèle ou au Centre de service désigné le plus proche.

Téléphoner sans frais au Center d'interaction avec la clientèle d'Inglis Limitée au :

1-800-461-5681 de 8 h 30 à 17 h 30 (HNE)

Nos consultants fournissent l'assistance pour :

- Caractéristiques et spécifications de notre gamme complète d'appareils électroménagers.
- Les références aux concessionnaires locaux.

Pour service au Canada

Téléphoner sans frais au **1-800-807-6777**. Les techniciens de service désignés par Inglis Limitée sont formés pour remplir la garantie des produits et fournir un service après garantie partout au Canada.

Pour plus d'assistance

Si vous avez besoin de plus d'assistance, vous pouvez nous écrire en soumettant toute question ou problème au :

Center d'interaction avec la clientèle
Inglis Limitée
1901 Minnesota Court
Mississauga, Ontario L5N 3A7

Dans votre correspondance, veuillez indiquer un numéro de téléphone où l'on peut vous joindre pendant la journée.

Notes

GARANTIE DE LA SÈCHEUSE WHIRLPOOL GOLD®

GARANTIE COMPLÈTE DE UN AN

Pendant un an à compter de la date d'achat, lorsque cette sècheuse fonctionne et est entretenue conformément aux instructions fournies avec le produit, Whirlpool Corporation paiera pour les pièces de rechange FSP® et la main d'oeuvre pour corriger les vices de matériaux ou de fabrication. Le service doit être fourni par une compagnie de service désignée par Whirlpool.

GARANTIE LIMITÉE DE CINQ ANS

De la deuxième à la cinquième année inclusivement à compter de la date d'achat, lorsque cette sècheuse fonctionne et est entretenue conformément aux instructions fournies avec le produit, Whirlpool Corporation paiera pour les pièces de rechange FSP pour remplacer le système de réglage électronique si les matériaux et la fabrication s'avèrent défectueux.

Whirlpool Corporation ne paiera pas pour :

1. Les visites de service pour rectifier l'installation de la sècheuse, y compris le système d'évacuation d'air. Un conduit d'évacuation en métal lourd de 4 po (10, 2 cm) doit être utilisé. Référez à la section Conduit d'évacuation de ce manuel et aux instructions d'installation.
2. Les visites de service pour vous montrer comment utiliser de la sècheuse, pour remplacer des fusibles de la maison ou rectifier le câblage électrique ou réactiver les disjoncteurs ou pour remplacer les ampoules d'éclairage accessibles au propriétaire.
3. Les réparations lorsque la sècheuse est utilisée à des fins autres que l'usage unifamilial normal.
4. Les dommages imputables à : accident, modification, mésusage, abus, incendie, inondation, actes de Dieu, mauvaise installation (y compris mais non limitée à des conduits d'évacuation en plastique ou en feuille métallique flexible), une installation non conforme aux codes locaux d'électricité et de plomberie, ou l'utilisation d'un produit non approuvé par Whirlpool Corporation ou Inglis Limitée.
5. Le coût des pièces de rechange et de la main-d'oeuvre pour les appareils utilisés horsdes du Canada.
6. Le ramassage et la livraison. Le produit est conçu pour être réparé à domicile.
7. Les réparations aux pièces ou systèmes résultant d'une modification non autorisée faite à l'appareil.
8. Les frais de voyage ou de transport pour les clients qui habitent dans des régions éloignées.
9. Tous les frais de main-d'oeuvre encourus au cours de la garantie limitée.

WHIRLPOOL CORPORATION ET INGLIS LIMITÉE N'ASSUMENT AUCUNE RESPONSABILITÉ POUR LES DOMMAGES FORTUITS OU INDIRECTS.

Certaines provinces et états ne permettent pas l'exclusion ou la limitation des dommages fortuits ou indirects de sorte que cette exclusion ou limitation peut ne pas être applicable dans votre cas. Cette garantie vous confère des droits juridiques spécifiques et vous pouvez également jouir d'autres droits qui peuvent varier d'une province à une autre.

À l'extérieur du Canada, cette garantie ne s'applique pas. Contacter votre marchand Whirlpool autorisé pour déterminer si une autre garantie s'applique.

Si vous avez besoin de service, consulter d'abord la section "Dépannage." On peut trouver de l'aide supplémentaire à la section "Assistance ou Service," ou en téléphonant à Inglis Limitée au **1-800-807-6777**.

01/00

Conservez ce manuel et votre reçu de vente ensemble pour référence ultérieure. Pour le service sous garantie, vous devez présenter un document prouvant la date d'achat ou d'installation.

Inscrivez les renseignements suivants au sujet de votre sècheuse pour mieux obtenir assistance ou service en cas de besoin. Vous devrez connaître le numéro de modèle et le numéro de série au complet. Cette information est donnée sur la plaque signalétique indiquant le numéro de modèle et le numéro de série, située sur votre appareil tel qu'indiqué dans "Pièces et caractéristiques".

Nom du marchand _____

Adresse _____

Numéro de téléphone _____

Numéro de modèle _____

Numéro de série _____

Date d'achat _____

8314828A

© 2000 Whirlpool Corporation.
All rights reserved.
Tous droits réservés.

® Registered Trademark/TM Trademark of Whirlpool, U.S.A., Inglis Limited licensee in Canada
© Marque déposée/TM Marque de Commerce de Whirlpool, U.S.A.,
Emploie licencié par Inglis Limitée au Canada

9/00
Printed in U.S.A.
Imprimé aux É.-U.

Free Manuals Download Website

<http://myh66.com>

<http://usermanuals.us>

<http://www.somanuals.com>

<http://www.4manuals.cc>

<http://www.manual-lib.com>

<http://www.404manual.com>

<http://www.luxmanual.com>

<http://aubethermostatmanual.com>

Golf course search by state

<http://golfingnear.com>

Email search by domain

<http://emailbydomain.com>

Auto manuals search

<http://auto.somanuals.com>

TV manuals search

<http://tv.somanuals.com>