

# Installation Instructions

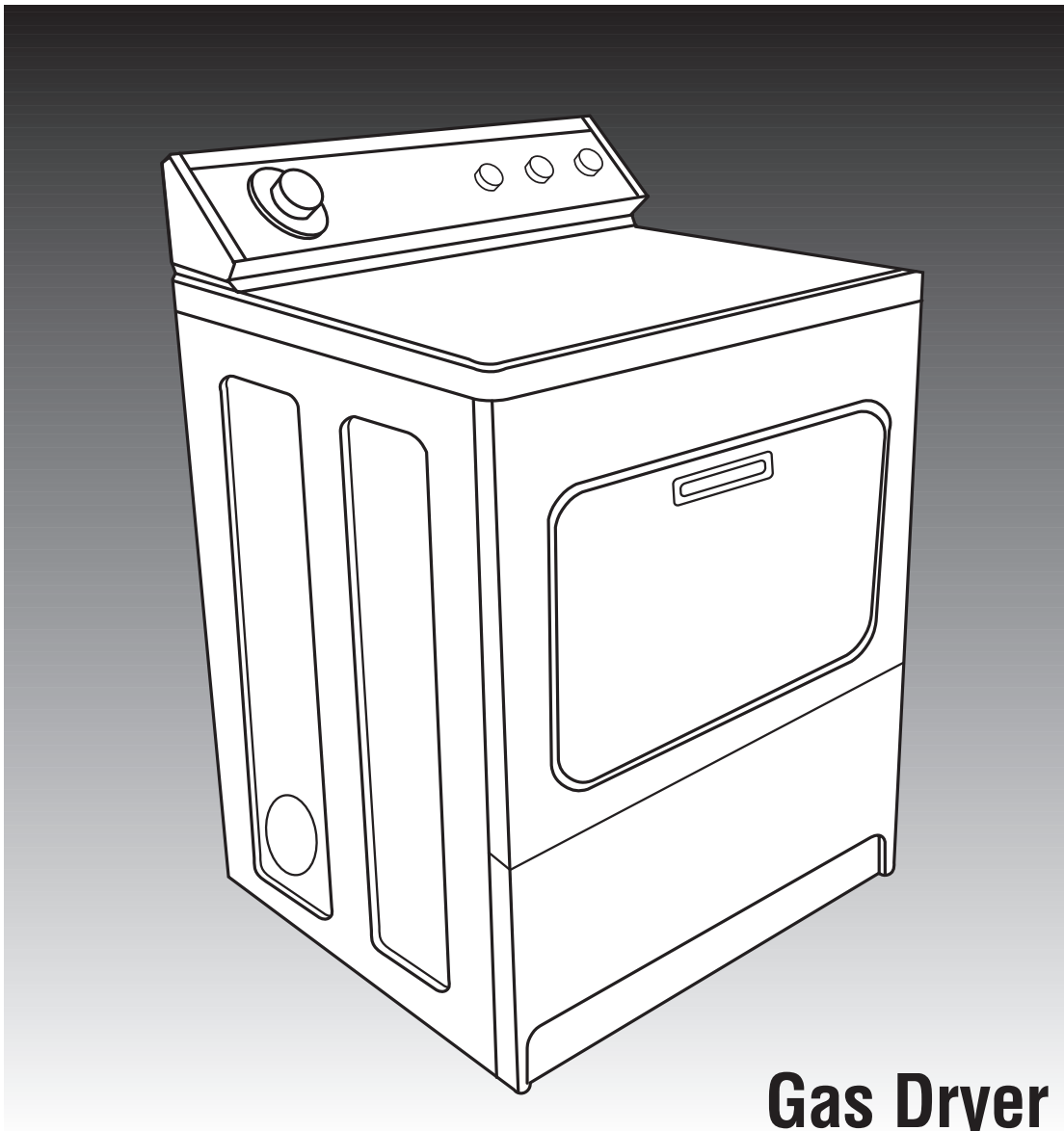

## Gas Dryer

Set to operate on NATURAL GAS

### IMPORTANT:

### Read and save these instructions.

**Installer:** Leave Installation Instructions with homeowner.

**Homeowner:** Keep Installation Instructions for future reference. For best performance, install dryer according to Installation Instructions. Failure to complete installation as instructed could void warranty.

**Save** Installation Instructions for local inspector's use.

### Have questions about your dryer?

Call your dealer or local authorized service company.

When you call, you will need the dryer model number and serial number. Both numbers are on the model/serial rating plate located in the door well behind the dryer door and on front of opening.

**Record the numbers here for handy reference:**

**Model No.** \_\_\_\_\_

**Serial No.** \_\_\_\_\_

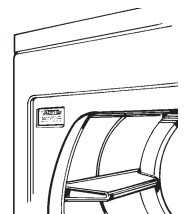

## Before you begin...

**Your safety and the safety of others are very important.**

We have provided many important safety messages in this manual and on your appliance. Always read and obey all safety messages.



This is the safety alert symbol.

This symbol alerts you to potential hazards that can kill or hurt you and others.

All safety messages will follow the safety alert symbol and either the word "DANGER" or "WARNING". These words mean:

### **⚠ DANGER**

**You can be killed or seriously injured if you don't immediately follow instructions.**

### **⚠ WARNING**

**You can be killed or seriously injured if you don't follow instructions.**

All safety messages will tell you what the potential hazard is, tell you how to reduce the chance of injury, and tell you what can happen if the instructions are not followed.

**WARNING:** For your safety the information in this manual must be followed to minimize the risk of fire or explosion or to prevent property damage, personal injury or death.

- Do not store or use gasoline or other flammable vapors and liquids in the vicinity of this or any other appliance.
- **WHAT TO DO IF YOU SMELL GAS**
  - Do not try to light any appliance.
  - Do not touch any electrical switch; do not use any phone in your building.
  - Clear the room, building or area of all occupants.
  - Immediately call your gas supplier from a neighbor's phone. Follow the gas supplier's instructions.
  - If you cannot reach your gas supplier, call the fire department.
- Installation and service must be performed by a qualified installer, service agency or the gas supplier.

### **⚠ WARNING**



#### **Explosion Hazard**

**Keep flammable materials and vapors, such as gasoline, away from dryer.**

**Place dryer at least 18 inches above the floor for a garage installation.**

**Failure to do so can result in death, explosion, or fire.**

## For proper drying performance:

The location must provide:

- **Protection from weather and water:** Do not store or use dryer where it will be exposed to water and weather.
- **Room temperature above 45°F:** If room temperature is below 45°F, automatic cycles may not shut off.
- **Level floor:** Maximum slope under entire dryer should not be more than 1 inch. If slope is greater than 1 inch, install Extended Dryer Feet Kit, Part No. 279810. Clothes may not tumble properly and automatic sensor cycles may not operate correctly if dryer is not level.
- **Sturdy floor** to support dryer weight of 175 pounds.

## It is your responsibility to:

- **Observe all governing codes and ordinances.**
- **Check code requirements:** Some codes limit or do not permit installation of clothes dryers in garages, closets, mobile homes or sleeping quarters. Contact your local building inspector.
- Comply with the installation specifications and dimensions.
- Consider spacing requirements for companion appliances.
- Properly install dryer.
- Check that you have everything necessary for proper installation.
- Contact a qualified installer to insure that the electrical and gas installation meets all national and local codes and ordinances.
- **Exhaust to outdoors:** Dryer must be exhausted outdoors to prevent exposure to harmful substances in the gas fuels; to prevent large amounts of lint and moisture from accumulating and to maintain drying efficiency.

This installation must conform with local codes or in the absence of local codes, with the National Fuel Gas Code ANSI Z223.1/NFPA 54 installation codes\*.

Copies of the standards listed may be obtained from:

\* **CSA International**  
8501 East Pleasant Valley Road  
Cleveland, Ohio 44131-5575

## Tools needed for installation

- level
- gloves
- adjustable wrench that opens to 1" or 1" hex-head socket wrench
- flat-blade screwdriver
- #2 Phillips head screwdriver
- safety glasses
- tin snipes (new vent installation)
- caulking gun and compound
- putty knife
- 8" or 10" pipe wrench
- pipe-joint compound resistant to L.P. gas
- pliers

## Parts supplied for installation

Remove parts package from dryer drum. Check that all 4 legs were included.

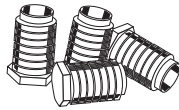

4 leveling legs

## Parts needed for installation

Check local codes and with gas supplier, and read electrical, gas and venting requirements, Pages 5 - 8, before purchasing parts.

### Gas

Gas supply line must have:

- 1/8" NPT plugged tapping.
- Shutoff valve within 6 feet of appliance is required.

**Rigid** gas supply line must be:

- 1/2" IPS pipe used with a combination of pipe fittings.
- Recommended connection to dryer:
  - New, flexible metal tubing design-certified by AGA or CSA.
  - 3/8" flare x 3/8" NPT female.

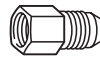

### Optional connection to dryer:

Gas supply line tubing must be:

- Lengths under 6.1 m (20 feet) can use 3/8" approved tubing (if codes and gas supplier permit).
- Lengths over 6.1 m (20 feet) should use larger tubing.

### L.P. gas conversion:

**Conversion must be made by a qualified technician.** A qualified service technician is someone experienced and trained in servicing gas equipment and familiar with necessary precautions. See gas valve burner base for gas conversion kit part number\*.

## Venting system

### ⚠ WARNING



#### Fire Hazard

Use a heavy metal vent.

Do not use a plastic vent.

Do not use a metal foil vent.

Failure to do so can result in death or fire.

Four-inch heavy metal exhaust vent and clamps must be used. Dura Safe™ vent products are recommended.

Dura Safe vent products can be purchased from your dealer or by calling Whirlpool Parts & Accessories 1-800-442-9991, Mon-Fri: 8am to 9pm (CST), Sat: 9am to 4:30pm (CST).

Visit our internet site at <http://www.whirlpoolappliances.com/accessories>

See Page 11 for more information.

### Exhaust hood

**Do Not use exhaust hoods with magnetic latches.**

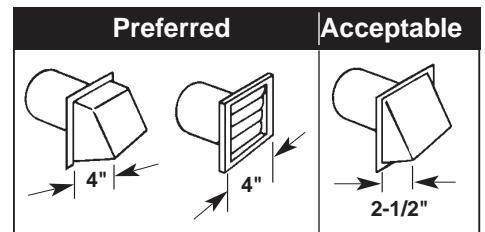

### Mobile home installations require:

- Mobile Home Installation Kit, Part Number 346764\*
- Metal exhaust system hardware\*

### Floors sloped greater than 1 inch:

Require Extended Dryer Feet Kit, Part No. 279810\*.

\*Available for purchase from your dealer.

# Dryer dimensions

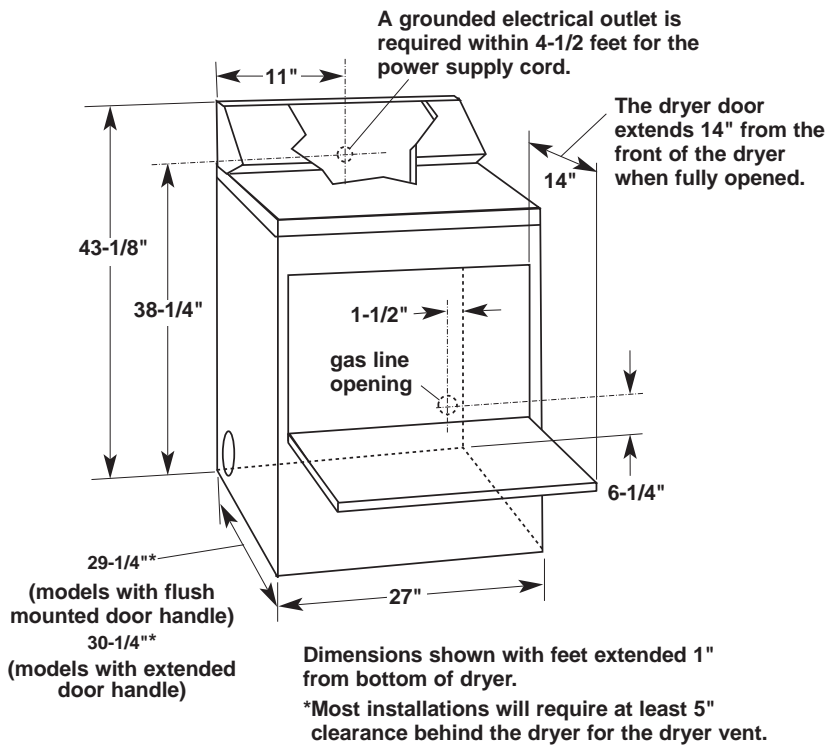

# Exhaust dimensions

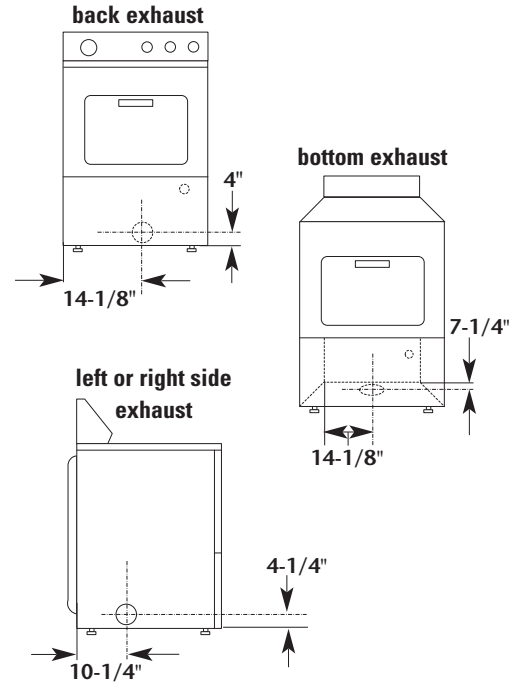

# Recessed area installation

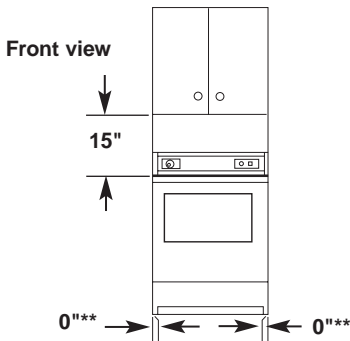

\*\* Wall, door and floor molding may require additional spacing.

**No other fuel-burning appliance may be installed in the same closet or recessed area.**

• If codes permit, dryer may be

installed in a recessed area or closet using dimensions shown.

- Dimensions are in inches and are the minimum allowable. Detailed space requirements can also be found on the label on the back panel of the dryer. These requirements ensure minimum clearances to combustible construction, and prevent blockage of air into the combustion chamber.
- Additional spacing should be considered for ease of installation and servicing. Companion appliance spacing should also be considered.

Installation clearances.

Use recommended clearance for easier installation.

# Closet/confined area installation

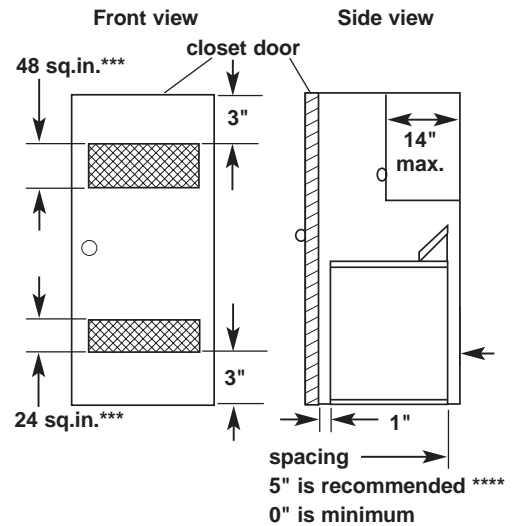

\*\*\* Minimum top and bottom air openings for closet door.

\*\*\*\* External exhaust elbow requires recommended spacing.

**If a closet door is installed:** The minimum unobstructed air openings are required. Louvered doors with equivalent air openings are acceptable.

Installation clearances.

Use recommended clearance for easier installation.

| Recommended/minimum |         |         |           |         |
|---------------------|---------|---------|-----------|---------|
|                     | Back    | Sides   | Top       | Front   |
| Recessed            | (5"/0") | (1"/0") | (18"/15") | —       |
| Closet              | (5"/0") | (1"/0") | (18"/15") | (1"/1") |

## Electrical requirements

### ⚠️ WARNING



#### Electrical Shock Hazard

Plug into a grounded 3-prong outlet.

Do not remove ground prong.

Do not use an adapter.

Do not use an extension cord.

Failure to follow these instructions can result in death, fire, or electrical shock.

If codes permit and a separate ground wire is used, it is recommended that a qualified electrician determine that the ground path is adequate.

**Important: Observe all governing codes and ordinances.**

A 120-volt, 60-Hz, AC-only, 15- or 20-ampere fused electrical supply is required. A time-delay fuse or circuit breaker is recommended.

A separate circuit serving only this appliance must be provided. A wiring diagram is located inside the console or on the inside of the lower front panel.

## Recommended ground method

The dryer, when installed, must be electrically grounded in accordance with local codes, or in the absence of local codes with the National Electrical Code, ANSI/NFPA 70\*.

**GROUNDING INSTRUCTIONS:** This appliance must be grounded. In the event of malfunction or breakdown, grounding will reduce the risk of electric shock by providing a path of least resistance for electric current.

The power supply cord plug must be plugged into an appropriate outlet that is properly installed and grounded in accordance with all local codes and ordinances.

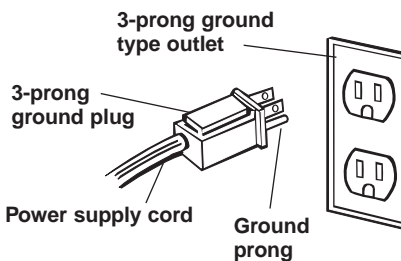

**WARNING** - Improper connection of the equipment-grounding conductor can result in a risk of electric shock. Check with a qualified electrician or serviceman if you are in doubt as to whether the appliance is properly grounded. Do not modify the plug provided with the appliance - if it will not fit the outlet, have a proper outlet installed by a qualified electrician.

Copies of the standards listed may be obtained from:

\* **National Fire Protection Association**  
One Batterymarch Park  
Quincy, Massachusetts 02269

## Gas supply

### ⚠️ WARNING



#### Explosion Hazard

Use a new AGA or CSA approved gas supply line.

Install a shut-off valve.

Securely tighten all gas connections.

If connected to LP, have a qualified person make sure gas pressure does not exceed 13" water column. Examples of a qualified person include licensed heating personnel, authorized gas company personnel, and authorized service personnel.

Failure to do so can result in death, explosion, or fire.

**OBSERVE ALL GOVERNING CODES AND ORDINANCES.**

#### Gas requirements:

Check that dryer is equipped with the correct burner for the particular type of gas in the home.

Burner information will be found on the model/serial rating plate in door well of the dryer. If this information does not agree with the type of gas available, see your dealer.

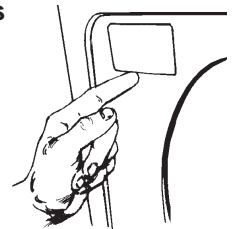

## Natural Gas:

This dryer is equipped for use with NATURAL GAS. It is design-certified by CSA International for L.P. (propane or butane) gases with appropriate conversion.

## L.P. Gas:

No attempt shall be made to convert the appliance from the gas specified on the model/serial rating plate for use with a different gas without consulting the serving gas supplier.

**Conversion must be done by a qualified service technician. Gas conversion kit part numbers are listed on the gas valve burner base.**

## Burner input requirements:

### Elevations up to 10,000 feet:

The design of this dryer has been certified by CSA International for use at altitudes up to 10,000 feet above sea level at the B.T.U. rating indicated on the model/serial rating plate. Burner input adjustments are not required when the dryer is operated up to this elevation.

### Elevations above 10,000 feet:

When installed above 10,000 feet, a four percent (4%) reduction of the burner B.T.U. rating shown on the model/serial rating plate is required for each 1,000 foot increase in elevation. For assistance installing dryer above 10,000 feet elevation, contact your serving gas supplier.

## Supply line requirements:

**Provide a 1/2-inch IPS rigid gas supply line** to the dryer location.

An individual manual shutoff valve must be installed within 6 feet of the dryer in accordance with the National Fuel Gas Code ANSI Z223.1 latest edition\*.

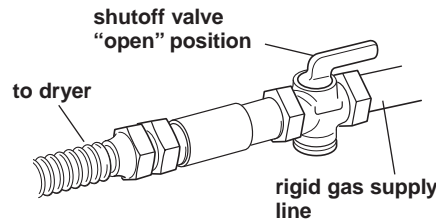

## Recommended gas line connection method.

If local codes permit, it is recommended that new flexible metal tubing, design-certified by AGA or CSA, be used for connecting the appliance to the rigid gas supply line. **(The gas pipe which extends through the lower rear of the appliance has 3/8-inch male pipe thread.)**

## Optional gas line connection method.

When acceptable to the gas supplier and local codes, 3/8-inch approved tubing may be used for lengths under 20 feet. For lengths over 20 feet, larger tubing should be used.

A combination of pipe fittings must be used to connect the dryer to the gas line.

Pipe-joint compounds resistant to the action of L.P. gas must be used.

An elbow and connector between tubing and dryer pipe may be needed to prevent kinking.

A 1/8-inch NPT plugged tapping, accessible for test gauge connection, must be installed immediately upstream of the gas supply connection to the dryer.

**The dryer must be disconnected from the gas supply piping system during any pressure testing of that system at test pressures in excess of 1/2 psi.**

**The dryer must be isolated from the gas supply piping system by closing the equipment shutoff valve during any pressure testing of the gas supply piping system at test pressures equal to or less than 1/2 psi.**

Copies of the standards listed may be obtained from:

\* **CSA International**  
8501 East Pleasant Valley Road  
Cleveland, Ohio 44131-5575



## Exhaust requirements

### ⚠ WARNING



#### Fire Hazard

**Use a heavy metal vent.**  
**Do not use a plastic vent.**  
**Do not use a metal foil vent.**  
**Failure to follow these instructions can result in death or fire.**

- Do Not use non-metal flexible vent, or exhaust hoods with magnetic latches.
- Do Not exhaust dryer into any gas vent, chimney, furnace, cold air vent, wall, ceiling, concealed space of a building, attic or crawl space, or any other vent used for venting.
- Do Not install flexible vent in enclosed walls, ceilings or floors.

**Important: Observe all governing codes and ordinances.**

**Exhaust your dryer to the outside.** Moisture and lint indoors may cause:

- Lint to gather around the dryer where it can be fuel for a fire.
- Moisture damage to woodwork, furniture, paint, wallpaper, carpet, etc.
- Housecleaning problems and health problems.

Dura Safe™ venting products are recommended and are available from your dealer.

**Four-inch diameter vent must be used.**

**Use a heavy metal vent. Do Not use plastic or metal foil vent.**

**Rigid metal vent is recommended** to prevent crushing and kinking.

**Flexible metal vent** must be fully extended and supported when the dryer is in its final position. Remove excess flexible vent to avoid sagging and kinking that may result in reduced air flow.

**An exhaust hood** should cap the exhaust vent to prevent rodents and insects from entering the home.

**Exhaust outlet hood** must be at least 12 inches from the ground or any object that may be in the path of the exhaust (such as flowers, rocks or bushes, etc.).

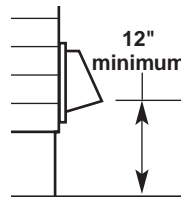

**If using an existing exhaust system, clean lint from entire length of system and make sure exhaust hood is not plugged with lint.**

Replace any vinyl or metallized plastic foil vent with rigid metal or flexible metal vent.

**Use clamps** to seal all joints. Do Not use duct tape, screws or other fastening devices that extend into the interior of the vent to secure vent.

**Service check:** Back pressure in any exhaust system used must not exceed 0.6 inches in water column measured with an incline manometer at the point that exhaust vent connects to dryer.

## Mobile home installation requirements

If codes permit, this dryer is suitable for mobile home installations. The installation of the dryer must conform to the U.S. Manufactured Home Construction and Safety Standard, Title 24 CFR, Part 3280 (formerly the Federal Standard for Mobile Homes Construction and Safety, Title 24, HUD Part 280) latest edition.

**The dryer must be fastened to the floor.**

Order Mobile Home Installation Kit, Part No. 346764, from your dealer. Kit includes the necessary fastening hardware and detailed installation instructions. Metal exhaust system is also available through your dealer.

Special provisions must be made for the introduction of outside air into the dryer when installed in a mobile home. The area of any opening for the introduction of outside air (such as a nearby window) should be at least twice as large as the dryer exhaust opening.

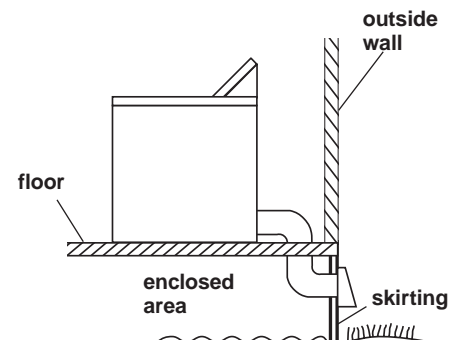

**The dryer must be exhausted outside.**

The exhaust vent must be securely fastened to a non-combustible portion of the mobile home structure and must not terminate beneath the mobile home.

# Plan the exhaust vent installation

Typical installations exhaust from the rear of the dryer.

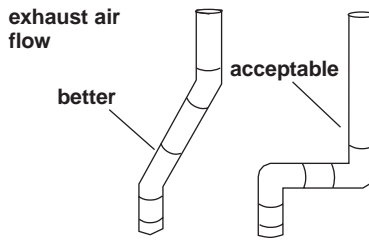
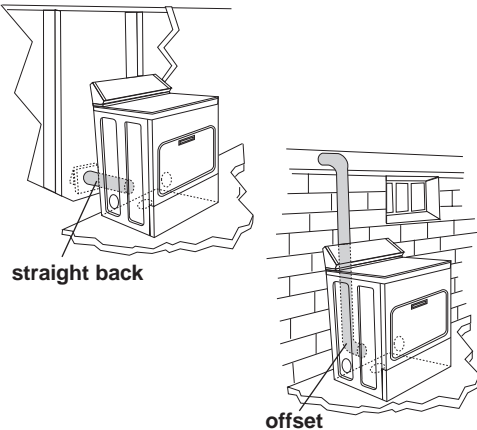

Select the route that will provide the straightest and most direct path outdoors. Plan the installation to use the fewest number of elbows and turns. Avoid making 90° turns.

When using elbows or making turns, allow as much room as possible. Bend vent gradually to avoid kinking.

The maximum length of the exhaust system depends upon:

- the type of vent (rigid or flexible metal).
- the number of elbows used.
- side or bottom exhaust. Side or bottom exhaust adds a 90° turn inside the dryer. To determine maximum exhaust length, add one 90° turn to the chart.

1. See the exhaust vent length chart that matches your type hood for the maximum vent lengths you can use.

**Do not use vent runs longer than specified in exhaust vent length charts.**

Exhaust systems longer than specified will:

- accumulate lint creating a potential fire hazard.
- shorten the life of the dryer.
- reduce performance, resulting in longer drying times and increased energy usage.

## Route the vent

The exhaust outlet is located at the center of the rear of the dryer.

The exhaust vent can be routed up, down, left, right or straight out the back of the dryer. See "Recessed area/closet installation" section, Page 4, for space requirements.

This dryer may be converted to exhaust out the right or left side or through the bottom.

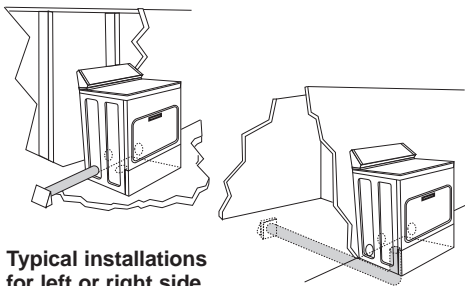

Typical installations for left or right side exhausting.

Typical installations for bottom exhausting.

To convert the dryer, the following kits are available from your dealer.

- Exhaust Kit No. 279818 (white)
- Exhaust Kit No. 279819 (almond)
- Exhaust Kit No. 279925 (biscuit)
- Exhaust Kit No. 279969 (silver)

## Determine vent length

Preferred —

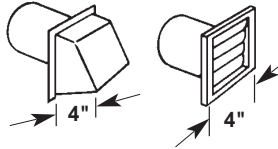

| When you have a 4' hood |  |                           |
|-------------------------|--|---------------------------|
| Number of 90° elbows    | Maximum length of 4" diameter metal vent |                           |
|                         | Rigid                                    | Flexible (fully extended) |
| 0                       | 64 feet                                  | 36 feet                   |
| 1                       | 54 feet                                  | 31 feet                   |
| 2                       | 44 feet                                  | 27 feet                   |
| 3                       | 35 feet                                  | 25 feet                   |
| 4                       | 27 feet                                  | 23 feet                   |

Acceptable —

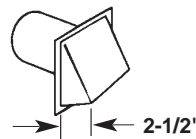

| When you have a 2-1/2' hood |  |                           |
|-----------------------------|--|---------------------------|
| Number of 90° elbows        | Maximum length of 4" diameter metal vent |                           |
|                             | Rigid                                    | Flexible (fully extended) |
| 0                           | 58 feet                                  | 28 feet                   |
| 1                           | 48 feet                                  | 23 feet                   |
| 2                           | 38 feet                                  | 19 feet                   |
| 3                           | 29 feet                                  | 17 feet                   |
| 4                           | 21 feet                                  | 15 feet                   |

2. Determine the number of elbows you will need.
3. In the column listing the type of metal vent you are using (rigid or flexible), find the maximum length of metal vent on the same line as the number of elbows.
4. Determine the number of 4-inch diameter vent clamps required.

**The maximum length using a 2" x 6" rectangular vent with 2 elbows and a 2-1/2" exhaust hood is 8 feet.**

**For exhaust systems not covered by exhaust vent length charts** (such as multiple unit hookups, plenums, and power-assist fans), see Service Manual, Part No. 603197. (To purchase the Service Manual, see your Use and Care Guide for a toll-free telephone number.)



## Installation steps

If installing washer and dryer, install dryer first.

### A. Install vent system

Put on safety glasses and gloves.

Install exhaust hood.  
Use caulking compound to seal exterior wall opening around exhaust hood.

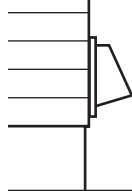

Connect exhaust vent to hood. (Exhaust vent **MUST** fit inside hood.) Secure vent to hood with 4-inch clamp.

Run exhaust vent to dryer location.  
Use the straightest path possible.  
Avoid 90° turns. Use clamps to seal all joints. Tin snips may be needed to cut vent to required length.

### B. Prepare the dryer

#### ! WARNING

##### Excessive Weight Hazard

Use two or more people to move and install dryer.

Failure to do so could result in back or other injury.

Remove tape from dryer cabinet.  
Open dryer door and remove tape from dryer drum. (Not all dryer drums are taped.)  
Remove drying rack, if included. Turn dryer drum counterclockwise to make sure all tape was removed. Wipe drum with damp cloth to remove any dust.

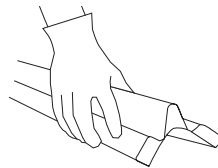
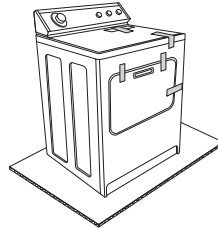

Take two cardboard corners from dryer carton and place them on floor in back of dryer. Firmly grasp body of dryer and gently lay it on its back on the cardboard corners.

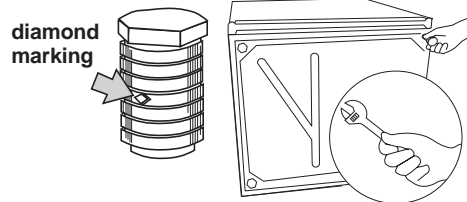

Start to screw legs into holes by hand.  
Use an adjustable wrench or 1" hex-head socket wrench to finish turning legs until you reach the ridge with the diamond marking.

Stand dryer up on cardboard or hardboard.

### C. Level dryer

Dryer must be level to reduce noise and assure proper performance.

Slide dryer onto cardboard or hardboard before moving across floor to prevent floor damage.

Move dryer close to its permanent location. Leave enough room to connect exhaust vent. Remove cardboard or hardboard from under dryer

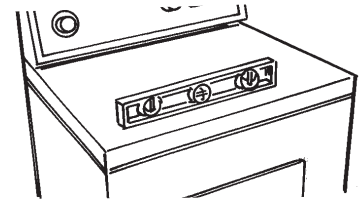

Check levelness of dryer by placing a level on top of dryer, first side to side, then front to back. If dryer is not level, adjust dryer legs up or down.

If legs are not long enough to level dryer, order Extended Dryer Feet Kit, Part No. 279810 (sold two legs per kit), from your dealer.

## D. Make gas connection

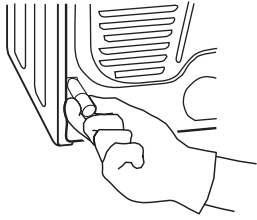

Remove the red cap from the gas pipe.

Connect gas supply to dryer. Use pipe-joint compound resistant to the action of L.P. gas for gas connections. If flexible metal tubing is used, be certain there are no kinks.

Turn the shutoff valve in the gas supply line to the "open" position.

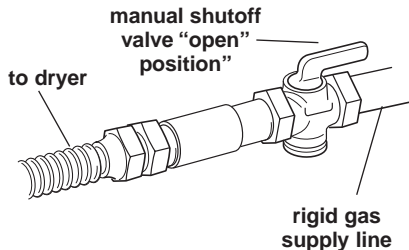

Use a brush and liquid detergent to test all external gas connections for leaks. Bubbles around connections will indicate a leak. If a leak appears, shut off gas valve controls and tighten connections. Then check connections again.

## E. Exhaust dryer

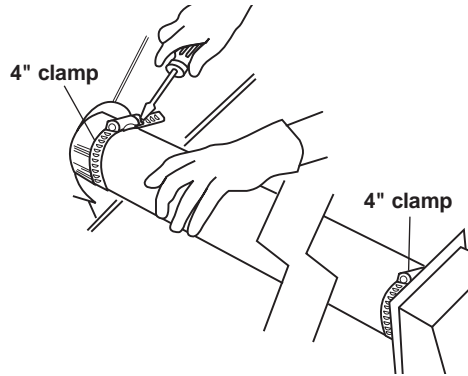

Using a 4-inch clamp, connect exhaust vent to exhaust outlet in dryer. If connecting to existing exhaust vent, make sure the vent is clean.

The dryer exhaust vent **must** fit over the dryer exhaust outlet and inside the exhaust hood.

Make sure exhaust vent is secured to exhaust hood with a 4-inch clamp.

Move dryer into final position. Do not crush or kink exhaust vent. Make sure dryer is level.

## F. Check operation

Check that you:

- ✓ did not skip any steps.
- ✓ installed all parts.
- ✓ properly installed dryer legs.
- ✓ leveled dryer.
- ✓ have secured all exhaust vent joints with 4" clamps.
- ✓ have all the tools you started with.

Plug power supply cord into grounded outlet. Turn power supply on.

Read the Use and Care Guide to fully understand your new dryer. Select a full heat cycle (not the air cycle) and start dryer. After five minutes, open dryer door. You should feel heat inside dryer.

If the burner did not ignite and you do not feel heat inside the dryer, shut the dryer off for 5 minutes. Then check that:

- ✓ controls are set in a running or "On" position.
- ✓ start button has been pushed firmly.
- ✓ gas supply line shutoff valve is open.

Repeat 5-minute test. If dryer still does not operate properly, check the following:

- ✓ electrical supply is connected.
- ✓ house fuse is intact and tight; or circuit breaker has not tripped.
- ✓ dryer door is closed.

If dryer makes an unusual noise, check that dryer is level.

**CRUSH  
RESISTANT**

## Dura Safe™ SURE CONNECT™ Vent Kit

### Kits Make Installation Easy

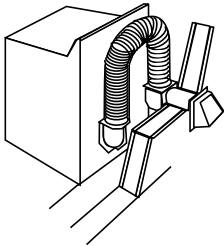

Part #4396028

- ◆ Provides 4 1/2" clearance between dryer and wall
- ◆ Snap-Lock fittings
- ◆ Total kit length 8 feet
- ◆ Additional vent can be snapped between sections for longer runs

#### Kit Contains:

- 2 - 4' vent sections with attached close elbows
- 1 - Wall plate for close clearance installations
- 2 - 4" clamps

"As easy as 1-2-3"

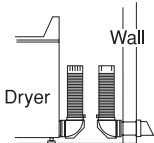

Step 1  
Clamp one elbow/vent section to wall and one to dryer.

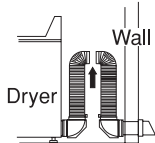

Step 2  
Extend vent upward, almost to top of dryer, then push dryer to wall.

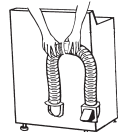

Step 3  
From over the top, snap vent together.

## Periscopes For Offset Outlets, Tight Installations

- ◆ Provides 2 1/2" clearance between dryer and wall
- ◆ Great for closet installations
- ◆ 0"-18", 18"-29" or 29"-50" periscopes include one male snap-lock fitting, one extra long draw-band collar and one clamp

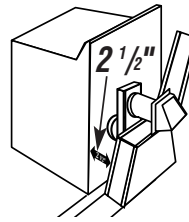

0"-18" : Part #4396037  
18"-29" : Part #4396011  
29"-50" : Part #4396014

### 0"-18" Periscope

- ◆ Use when vent outlets overlap or are offset
- ◆ Excess length can be trimmed to fit

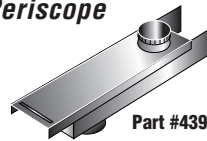

Part #4396037

### 18"-29" and 29"-50" Periscope

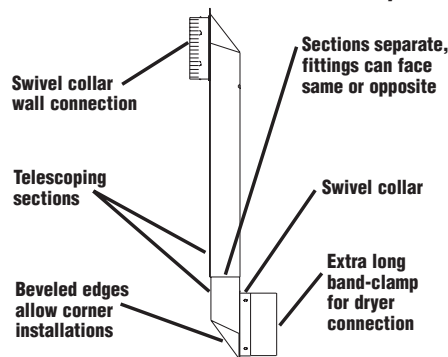

18"-29" : Part #4396011

29"-50" : Part #4396014

For more information, or to have your venting professionally installed, call the Consumer Assistance Center. Check your Use and Care Guide for a toll-free number to call or call the dealer from whom you purchased this appliance. The dealer is listed in the Yellow Pages of your phone directory under "Appliances — Household — Major — Service and Repair."

Dura Safe and Sure Connect are Trademarks of Whirlpool, U.S.A.

## Moving dryer to a new location?

Check with your gas supplier or dealer to confirm that your dryer is equipped with the correct burner for the particular type of gas in your new home. Burner information is specified on the model/serial rating plate.

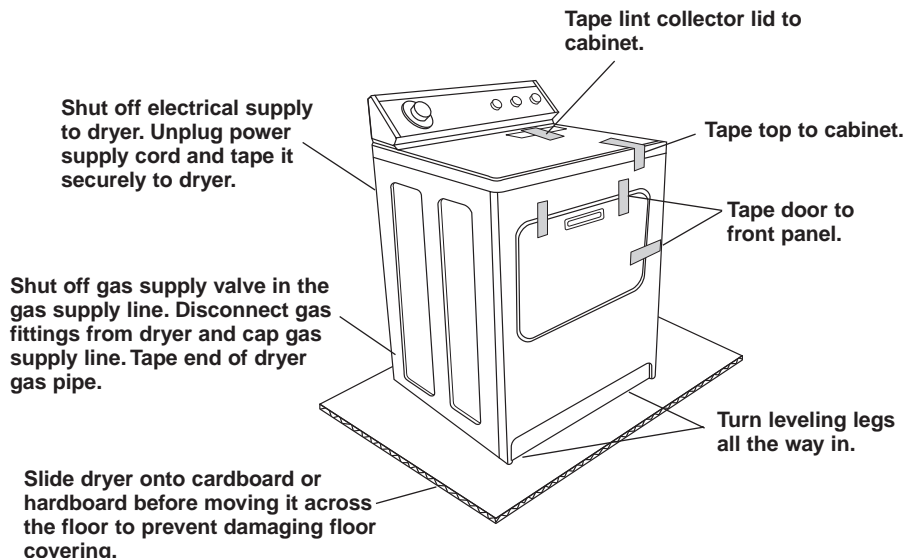



# Instrucciones de instalación



## Secadora a gas

Para funcionar con GAS NATURAL

### IMPORTANTE:

### Lea y conserve estas instrucciones

**Instalador:** Deje las instrucciones de instalación con el propietario.

**Propietario:** Guarde las instrucciones de instalación para referencia futura. Para un mejor funcionamiento, instale la secadora de acuerdo con las instrucciones de instalación. No completar la instalación de acuerdo con las instrucciones podría anular la garantía.

**Conserve** las instrucciones de instalación para uso del inspector de instalaciones eléctricas local.

### ¿Tiene preguntas sobre su secadora?

Llame a su distribuidor o a la compañía de servicios autorizada de su localidad.

Cuando llame, necesitará el número del modelo y el número de serie de la secadora. Ambos números están en la placa de modelo/serie, la cual se encuentra en la cavidad de la puerta detrás de la puerta de la secadora y al frente de la abertura.

**Anote todos los números aquí para tenerlos a mano cuando los necesite.**

**Modelo No.** \_\_\_\_\_

**Serie No.** \_\_\_\_\_

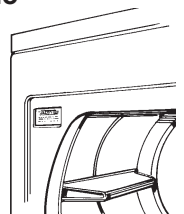



## Antes de empezar...

### Su seguridad y la seguridad de los demás son muy importantes.

Hemos incluido muchos mensajes importantes de seguridad en este manual y en su electrodoméstico. Lea y obedezca siempre todos los mensajes de seguridad.



Este es el símbolo de alerta de seguridad.

Este símbolo le alerta sobre los peligros potenciales que podrían causarle la muerte o herirle a usted o a otras personas.

Todos los mensajes de seguridad seguirán al símbolo de alerta de seguridad y a la palabra "PELIGRO" o "ADVERTENCIA". Estas palabras significan:

### PELIGRO

Podría morir o sufrir graves lesiones si no sigue inmediatamente las instrucciones.

### ADVERTENCIA

Podría morir o sufrir graves lesiones si no sigue las instrucciones.

Todos los mensajes de seguridad le indicarán cuál es el peligro potencial, le indicarán cómo reducir las posibilidades de lesionarse y le dirán qué podría ocurrir si no se siguen las instrucciones.

**ADVERTENCIA:** Para su seguridad, se debe seguir la información contenida en este manual para minimizar el riesgo de incendio o explosión o prevenir daños a la propiedad, lesiones personales o la muerte.

- No almacene ni utilice gasolina u otros líquidos y vapores inflamables cerca de este o cualquier otro aparato electrodoméstico.
- QUÉ HACER SI HAY OLOR A GAS
- No intente encender ningún aparato electrodoméstico.
- No toque ningún interruptor eléctrico; no utilice ningún teléfono en el edificio.
- Haga salir a las personas de la habitación, edificio o área.

- Llame inmediatamente a la compañía de gas desde el teléfono de un vecino. Siga las instrucciones de la compañía de gas.
- Si no puede comunicarse con la compañía de gas, llame al departamento de bomberos.
- La instalación y el mantenimiento debe realizarlos un instalador calificado, una agencia de servicio o la compañía de gas.

## ADVERTENCIA



### Peligro de explosión

**Mantenga los materiales y vapores inflamables, como la gasolina, alejados de la secadora.**

**Para instalar la secadora en un garaje, coloque la secadora al menos a 45,7 cm (18 pulg.) sobre el piso.**

**No seguir estas instrucciones puede ocasionar la muerte, una explosión o un incendio.**

### Para el debido funcionamiento de la secadora:

El lugar debe proporcionar:

- **Protección contra la intemperie y el agua:** no guarde ni utilice la secadora en un lugar donde estaría expuesta al agua y a la intemperie.
- **Temperatura ambiental superior a los 7°C (45°F):** Si la temperatura es inferior a los 7°C (45°F), los ciclos automáticos podrían no detenerse.
- **Piso nivelado:** La inclinación máxima debajo de toda la secadora no debe ser mayor de 2,5 cm (1 pulgada). Si la inclinación es mayor de 2,5 cm (1 pulgada) instale el Conjunto de Extensión de Patas para Secadora, Parte No. 279810. Si la secadora no está nivelada, la ropa podría no girar debidamente y los ciclos de detección automática podrían no funcionar correctamente.
- **Piso resistente** para resistir el peso de la secadora de 79,4 kg (175 libras).

### Es su responsabilidad:

- **Observar todos los códigos y reglamentos aplicables.**
- **Verificar los requisitos del código:** Algunos códigos limitan o no permiten la instalación de las secadoras de ropa en garajes, closets (armarios), casas móviles o rodantes o en dormitorios. Póngase en contacto con el inspector de edificaciones de su localidad.
- Cumplir con las especificaciones y dimensiones de instalación.
- Tomar en cuenta los requisitos de espacio para artefactos que se instalen al lado de la secadora.
- Instalar debidamente la secadora.
- Asegurarse de que tiene todo lo necesario para la debida instalación.
- Ponerse en contacto con un instalador calificado para asegurarse de que las instalaciones eléctricas y de gas cumplan con todos los códigos y reglamentos nacionales y locales.
- **Que la secadora tenga salida de aire al exterior:** La secadora debe tener salida de aire al exterior para evitar la exposición a sustancias perjudiciales en los combustibles del gas, evitar que se acumulen grandes cantidades de pelusas y humedad y para mantener la eficiencia en el secado.

Esta instalación debe cumplir con los códigos locales o, si no existen códigos locales, en los EE.UU., con los códigos de instalación\* Código Nacional de Combustible de Gas ANSI Z223.1/NFPA 54.

Se pueden obtener copias de las normas mencionadas poniéndose en contacto con:

\* **CSA International**  
8501 East Pleasant Valley Road  
Cleveland, Ohio 44131-5575

## Herramientas que se necesitan para la instalación

- Nivel
- Guantes
- Llave ajustable que se abra 2,5 cm (1 pulg.) o llave tubular hexagonal de 2,5 cm (1 pulg.)
- Desarmador de punta plana
- Destornillador Phillips #2
- Gafas protectoras
- Tijeras de hojalatero (para instalaciones con nueva salida de aire)
- Pistola para calafateo y masilla de calafatear.
- Cuchilla para masilla
- Llave de tubos de 20,3 cm (8 pulg.) ó 25,4 cm (10 pulg.)
- Compuesto para juntas de tubo resistente al gas licuado (propano líquido/L.P.).
- alicates

## Piezas suministradas para la instalación

Saque el paquete de piezas del tambor de la secadora. Verifique que se hayan incluido las cuatro patas niveladoras.

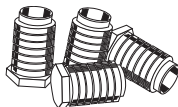

4 patas niveladoras

## Piezas necesarias para la instalación

Antes de adquirir piezas, consulte los códigos locales y con la compañía de gas y lea los requisitos eléctricos, de gas y de salida de aire, en las páginas de la 5 a la 8.

### Gas

La línea de suministro de gas debe tener:

- Conexión intermedia NTP de 3,1 mm (1/8 de pulg.).
- Una llave de cierre manual dentro de una distancia de 183 cm (6 pies) del aparato electrodoméstico.

La línea rígida de suministro de gas debe tener:

- Tubo de 1,27 cm (1/2 pulg.) tipo IPS con una combinación de accesorios para tubos.
- Conexión recomendada a la secadora:
  - Tubo metálico **nuevo** y flexible con diseño certificado por la A.G.A. (Asociación Americana de Gas) o CSA.
  - Accesorio abocinado de 0,95 cm (3/8 de pulg.) x rosca hembra NPT de 0,95 cm (3/8 de pulg.).



### Conexión opcional a la secadora:

El tubo de la línea de suministro de gas debe tener los siguientes requisitos:

- Para longitudes menores de 6,1 m (20 pies) se pueden utilizar tubos de 0,95 cm (3/8 de pulg.) (si lo permiten los códigos y la compañía de gas).
- Para longitudes mayores de 6,1 m (20 pies) se deben utilizar tubos más largos.

### Conversión a gas licuado (propano líquido/L.P.):

La conversión la debe hacer un técnico calificado. Un técnico de servicio calificado es una persona con experiencia y que ha recibido la debida capacitación en mantenimiento y reparación de equipos de gas y que esté familiarizada con las precauciones necesarias. Para el número del conjunto de conversión de gas\* vea la base del quemador de la llave del gas.

## Sistema de salida de aire

**! ADVERTENCIA**

**Peligro de incendio**

**Utilice un conducto metálico pesado.**

**No utilice conducto plástico.**

**No utilice un conducto de lámina metálica.**

**No seguir estas instrucciones puede ocasionar la muerte o un incendio.**

Se debe utilizar un conducto de salida de aire metálico y pesado de 102 mm (4 pulgadas) y abrazaderas. Se recomiendan productos de salida de aire Dura Safe™.

Puede adquirir productos de salida de aire Dura Safe de su distribuidor o llamando a Whirlpool Parts & Accesorios al número 1-800-442-9991, de lunes a viernes, de 8 a.m. a 9 p.m. (Hora Central estándar), sábado de 9 a.m. a 4:30 p.m. (HCE). Visite nuestro sitio en Internet en la dirección <http://www.whirlpoolappliances.com/accessories>.

Para más información vea la página 11.

## Campana exterior de salida de aire

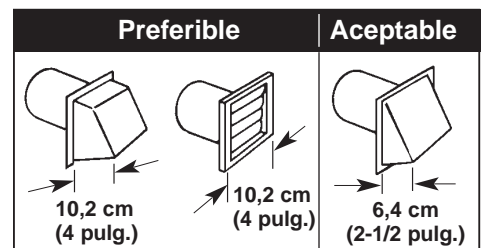

No utilice campanas exteriores de salida de aire con cierres magnéticos.

### Las instalaciones en casas móviles o rodantes requieren:

- Conjunto de instalación en casas rodantes, Parte Número 346764\*
- Elementos metálicos del sistema de salida de aire\*

### Suelos con inclinaciones mayores de 2,5 cm (1 pulg.):

Requieren Conjunto de extensión de patas para secadoras, Parte No. 279810\*.

\*Disponible para compra de su distribuidor.

# Dimensiones de la secadora

Se requiere de un tomacorriente puesto a tierra dentro de una distancia de 137,2 cm (4-1/2 pies) para el cordón eléctrico.

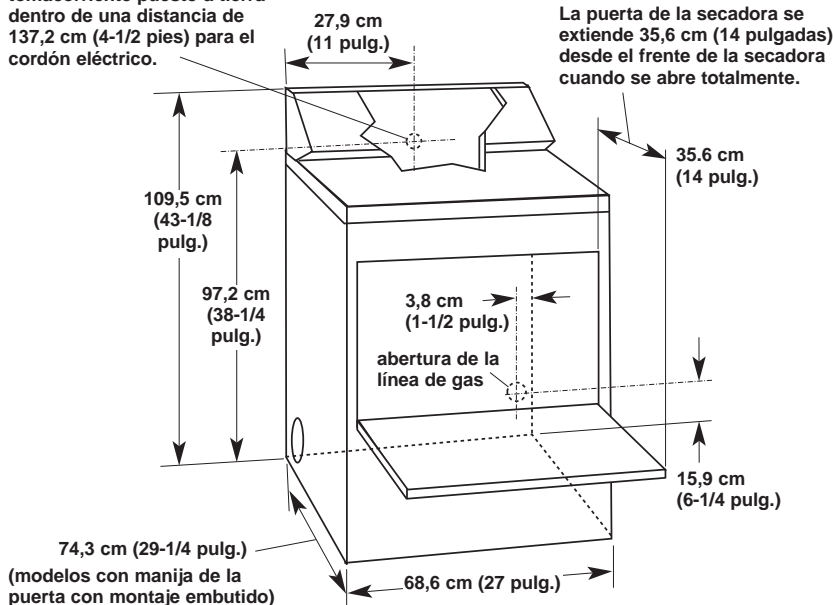

La puerta de la secadora se extiende 35,6 cm (14 pulgadas) desde el frente de la secadora cuando se abre totalmente.

Dimensiones mostradas con patas extendidas 25,4 mm (1 pulgada) desde la parte inferior de la secadora.  
\*La mayoría de las instalaciones requerirán al menos un espacio de 12,7 cm (5 pulg.) detrás de la secadora para el conducto de salida de aire de la secadora.

# Dimensiones de la salida de aire

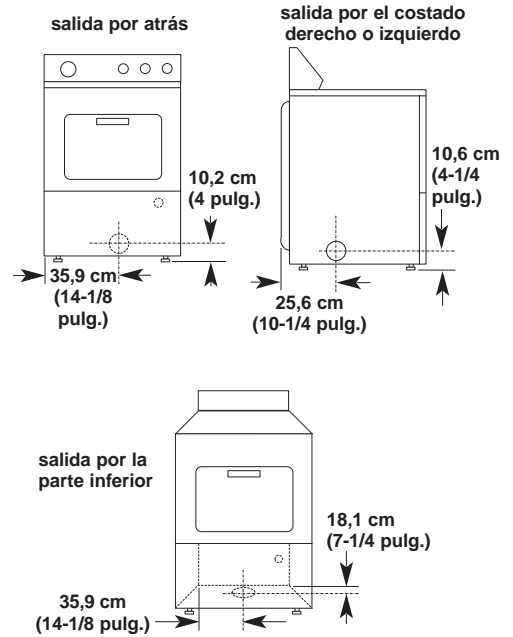

## Instalación empotrada

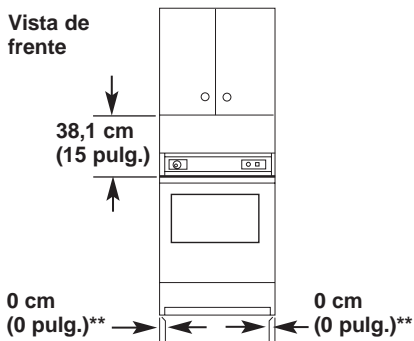

\*\* Puede necesitarse más espacio para molduras de paredes, suelos o puertas.

No se debe instalar ningún otro aparato que queme combustible en el mismo closet (armario) o área empotrada.

- Si los códigos lo permiten, esta secadora puede instalarse en un área empotrada o en un closet

(armario) utilizando las dimensiones que se indican.

- Las dimensiones están en centímetros y pulgadas y son las mínimas permisibles. También se pueden ver los requisitos de espacio detallados en la etiqueta que está en el panel posterior de la secadora. Estos requisitos aseguran los espacios mínimos para materias combustibles y evitan el bloqueo del aire hacia la cámara de combustión.
- Se debe considerar espacio adicional para facilitar la instalación y el servicio (reparaciones y mantenimiento). También se deben considerar los requisitos de espacio para artefactos que se instalen al lado de la secadora.

Espacios de la instalación.

Utilice los espacios recomendados para facilitar la instalación.

| Recomendados/mínimos |                                |                               |                                   |                                 |
|----------------------|--------------------------------|-------------------------------|-----------------------------------|---------------------------------|
|                      | Parte posterior                | Costados                      | Parte superior                    | Parte delantera                 |
| Empotrada            | 12,7 cm/0 cm (5 pulg./0 pulg.) | 2,5 cm/0 cm (1 pulg./0 pulg.) | 45 cm/38,1 cm (18 pulg./15 pulg.) | —                               |
| Closet               | 12,7 cm/0 cm (5 pulg./0 pulg.) | 2,5 cm/0 cm (1 pulg./0 pulg.) | 45 cm/38,1 cm (18 pulg./15 pulg.) | 2,5 cm/2,5 cm (1 pulg./1 pulg.) |

## Instalación en un closet (armario) o área confinada

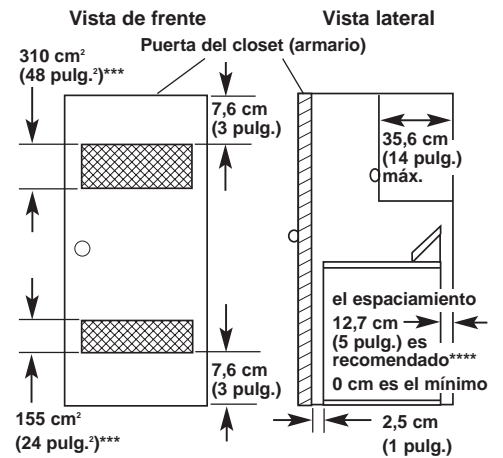

\*\*\* Aberturas mínimas para el aire en la parte superior e inferior de la puerta del closet.

\*\*\*\* Se requiere el espacio recomendado para un codo de salida de aire externo.

Si se instala una puerta para el closet: se requieren aberturas mínimas no obstruidas para asegurar que haya flujo adecuado de aire. Son aceptables las puertas de persiana con aberturas para el aire equivalentes.

Espacios de la instalación.

Utilice los espacios recomendados para facilitar la instalación.

## Requisitos eléctricos

### ⚠ ADVERTENCIA



#### Peligro de choque eléctrica

**Enchufe la secadora en un tomacorriente puesto a tierra con 3 terminales.**

**No quite el terminal de conexión a tierra.**

**No use un adaptador.**

**No use un cordón de extensión.**

**No seguir estas instrucciones puede ocasionar la muerte, un incendio o un choque eléctrico.**

Si los códigos lo permiten y se utiliza un alambre de puesta a tierra separado, se recomienda que un electricista calificado determine si la trayectoria de la puesta a tierra es adecuada.

**Importante: Observe todos los códigos y reglamentos aplicables.**

Se requiere un suministro eléctrico de 120 voltios, 60Hz, con fusibles, sólo de CA de ace 15 ó 20 amperios. Se recomienda un fusible de retardo o un disyuntor.

Se debe proveer un circuito separado que sea usado para este aparato electrodoméstico solamente. Dentro de la consola o dentro del panel delantero inferior se encuentra un diagrama del cableado.

#### Método recomendado de puesta a tierra

Esta secadora, al ser instalada, debe ponerse a tierra de acuerdo con los códigos locales o, si no existen códigos locales aplicables, con el Código Nacional de Electricidad, ANSI/NFPA 70\*.

#### INSTRUCCIONES DE PUESTA A TIERRA.

Este aparato electrodoméstico debe estar conectado a tierra. En caso de mal funcionamiento o falla, la puesta a tierra reducirá el riesgo de choque eléctrico al proporcionar una trayectoria de menos resistencia para la corriente eléctrica.

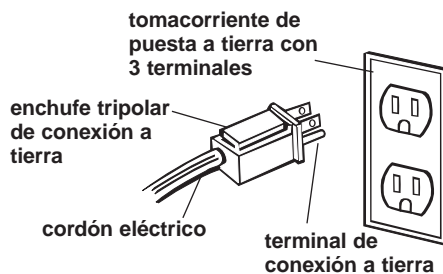

La terminal del cordón eléctrico debe conectarse en un tomacorriente adecuado que haya sido debidamente instalado y puesto a tierra de acuerdo con todos los códigos y reglamentos locales.

ADVERTENCIA - La conexión indebida del conductor a tierra para el material puede producir riesgo de choque eléctrico. Verifique con un electricista calificado o técnico de servicio (mantenimiento y reparaciones) si tiene dudas sobre si la secadora ha sido debidamente puesta a tierra. No modifique el enchufe provisto con la secadora. Si no calza en el tomacorriente, haga que un electricista calificado instale un tomacorriente adecuado.

Se pueden obtener copias de las normas mencionadas anteriormente de:

\* National Fire Protection Association  
One Batterymarch Park  
Quincy, Massachusetts 02269

## Suministro de gas

### ⚠ ADVERTENCIA



#### Peligro de explosión

**Utilice una línea de suministro de gas nueva aprobada por la A.G.A. (Asociación Americana de Gas) o CSA.**

**Instale una llave de cierre.**

**Ajuste con firmeza todas las conexiones del gas.**

**Si utiliza gas licuado (propano líquido/L.P.) para esta secadora, haga que una persona calificada compruebe que la presión del gas no sobrepase los 33 cm (13 pulg.) de columna de agua. Entre las personas calificadas se cuentan los miembros del personal de calefacción con licencia, personal autorizado de compañía de gas y personal de servicio (mantenimiento y reparaciones) autorizado.**

**No seguir estas instrucciones puede ocasionar la muerte, una explosión o un incendio.**

**OBSERVE TODOS LOS CÓDIGOS Y REGLAMENTOS APLICABLES.**

#### Requisitos de gas:

**Verifique que la secadora esté equipada con el quemador correcto para el tipo de gas de su domicilio.** La

información del quemador se encuentra en la placa de modelo/serie en la cavidad de la puerta de la secadora. Si esta información no corresponde al tipo de gas disponible, diríjase al distribuidor donde compró su secadora.

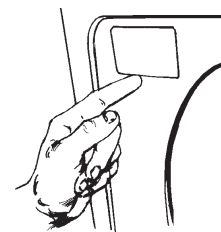



## Gas natural:

Esta secadora está equipada para ser utilizada con GAS NATURAL. Su diseño está certificado por la CSA Internacional para gases licuados (propano o butano) con la adaptación adecuada.

## Gas licuado (propano líquido/L.P.):

No debe intentar adaptar la secadora para utilizarla con otro gas que no sea el especificado en la placa de modelo/serie sin consultar con la compañía de gas.

**La adaptación debe efectuarla un técnico de servicio (mantenimiento y reparaciones) calificado. Los números de piezas del conjunto de adaptación de gas se indican en la base del quemador de la llave de gas.**

## Requisitos de entrada del quemador:

### Altitudes de hasta 3048 m (10.000 pies)

El diseño de esta secadora ha sido certificado por la CSA Internacional para uso en altitudes de hasta 3048 m (10.000 pies) sobre el nivel del mar a la capacidad B.T.U. (Unidades Térmicas Británicas) indicada en la placa de modelo/serie. No se requieren ajustes de la entrada del quemador cuando se utiliza la secadora hasta esa altitud.

### Altitudes superiores a los 3048 m (10.000 pies)

Al instalarla a una altitud superior a los 3048 m (10.000 pies) es necesario reducir la capacidad B.T.U. del quemador, indicada en la placa de modelo/serie, un cuatro por ciento (4%) por cada incremento de 3048 m (1.000 pies) de la altitud. Diríjase a la compañía de gas de su localidad cuando necesite asistencia para adaptar la secadora a otros tipos de gas y/o instalarla a una altitud superior a los 3048 m (10.000 pies).

## Requisitos de la línea de suministro:

**Proporcione una línea rígida de suministro de gas de 1,27 cm (1/2 pulgada) al lugar donde se encuentre la secadora.**

Se debe instalar un llave de cierre manual individual dentro de una distancia de 1,8 m (6 pies) de acuerdo con el Código Nacional de Combustible de Gas ANSI Z223, última edición\*.

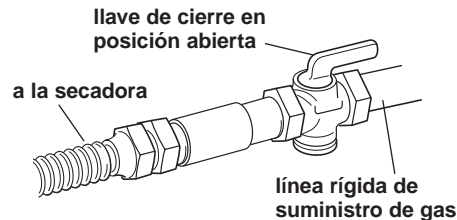

## Método recomendado para la conexión de la línea de gas

Si los códigos locales lo permiten, se recomienda usar tubos metálicos flexibles nuevos, con diseño certificado por la A.G.A. o CSA, para conectar el electrodoméstico a la línea rígida de suministro de gas. **(El tubo de gas que se extiende a través de la parte posterior inferior del electrodoméstico tiene una rosca macho para tubos de 0,95 cm [3/8 de pulg.]**

## Método opcional de conexión de la línea de gas

Cuando sea aceptable para la compañía de gas y los códigos locales, se puede usar un tubo aprobado de 0,95 cm (3/8 de pulg.) para longitudes de menos de 6 m (20 pies). Para longitudes de más de 6 m (20 pies) se deben utilizar tubos más largos.

Se debe utilizar una combinación de accesorios para tubos para conectar la secadora a la línea de gas.

Se deben utilizar compuestos para juntas de tubo resistentes a la acción del gas licuado (propano líquido/L.P.).

Podría necesitarse un codo y un conector entre la tubería y el tubo de la secadora para evitar enroscamientos.

Se debe instalar una conexión intermedia NPT de 0,3 cm (1/8 de pulgada), accesible para la unión de un medidor de prueba, inmediatamente arriba de la conexión de suministro de gas de la secadora.

**La secadora se debe desconectar del sistema de tubería de suministro de gas durante cualquier prueba de presión del sistema a presiones de prueba superiores a 1/2 lbs./pulg.<sup>2</sup>.**

**La secadora se debe aislar del sistema de tubería de suministro de gas, cerrando la llave de cierre del equipo durante cualquier prueba de presión de dicho sistema a presiones de prueba iguales o inferiores a 1/2 lbs./pulg.<sup>2</sup>.**

Se pueden obtener copias de las normas mencionadas poniéndose en contacto con:

\* CSA International  
8501 East Pleasant Valley Road  
Cleveland, Ohio 44131-5575



# Requisitos del sistema de salida de aire

## ⚠ ADVERTENCIA



### Peligro de incendio

Utilice un conducto metálico pesado.

No utilice conducto plástico.

No utilice un conducto de lámina metálica.

No seguir estas instrucciones puede ocasionar la muerte o un incendio.

- No utilice un conducto flexible ni campanas exteriores de salida de aire con cierres magnéticos.
- No coloque la salida de aire de la secadora en ningún conducto de gas, chimenea, horno, conducto de aire frío, pared, cielo raso, espacio cerrado de un edificio, un ático o sótano de pequeña altura ni en ningún conducto de ventilación.
- No instale un conducto flexible en paredes, cielos rasos o pisos encerrados.

**Importante: Observe todos los códigos y reglamentos aplicables.**

**Realice la salida de aire de la secadora a exteriores.** La humedad y las pelusas a interiores pueden hacer que:

- Las pelusas se acumulen alrededor de la secadora donde se pueden convertir en combustible para un incendio.
- La humedad dañe maderas, muebles, pintura, papel de empapelar, alfombras, etc.
- Surjan problemas de limpieza y problemas de salud.

Se recomiendan productos de salida de aire Dura Safe™ los cuales puede adquirir de su distribuidor.

Se debe utilizar un conducto de diámetro de 10,2 cm (4 pulg.).

Utilice conducto metálico pesado. No utilice conductos plásticos o de lámina metálica.

Se recomienda utilizar un conducto metálico rígido para evitar aplastamientos o enroscamientos.

El conducto metálico flexible debe estar totalmente extendido y apoyado cuando la secadora esté en su posición definitiva. Elimine el conducto flexible sobrante para evitar que cuelgue o se retuerza, lo que puede reducir el flujo del aire.

Una campana exterior de salida de aire debe tapan el conducto de salida de aire para evitar que los roedores y los insectos se introduzcan en la casa.

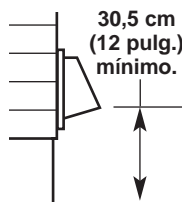

La campana exterior de salida de aire debe estar al menos a 30,5 cm (12 pulg.) del suelo o cualquier objeto que pueda interponerse en la vía de salida de aire (como flores, rocas o arbustos, etc.).

Si utiliza un sistema de salida de aire existente, limpie las pelusas a lo largo de todo el sistema de salida de aire y asegúrese de que la campana exterior de salida de aire no esté tapada con pelusas.

Reemplace cualquier conducto de salida de aire de vinilo o de lámina plástica metalizada con un conducto de metal rígido o flexible.

Utilice abrazaderas para conductos para sellar todas las juntas. No utilice para asegurar el conducto cinta adhesiva para conductos, tornillos ni otros dispositivos de sujeción que se extiendan hacia el interior del conducto.

**Revisión de servicio:** La presión posterior en cualquier sistema de salida de aire utilizado no debe ser mayor de 1,5 cm (0,6 pulg.) de columna de agua medida con un manómetro inclinado en el punto donde el conducto de salida de aire se conecta con la secadora.

## Requisitos de instalación en una casa móvil o rodante

Si los códigos lo permiten, esta secadora puede instalarse en una casa móvil o rodante. La instalación de la secadora debe cumplir con los requisitos del U.S. Manufactured Home Construction and Safety Standard (Norma de construcción y seguridad de casas manufacturadas), Título 24 CFR, Parte 3280 (anteriormente Federal Standard for Mobile Homes Construction and Safety, Título 24, HUD Parte 280) última edición.

**La secadora debe fijarse al piso.**

Pida a su distribuidor el Conjunto para instalación en casa móvil o rodante, Parte No. 346764. El conjunto incluye los elementos de fijación necesarios e instrucciones de instalación detalladas. También puede solicitar a su distribuidor los elementos metálicos del sistema de salida de aire.

Se deben hacer disposiciones especiales para la introducción del aire del exterior en la secadora cuando se instala en una casa móvil o rodante. El área de cualquier abertura para la introducción de aire del exterior (como una ventana cercana) debe tener al menos el doble del tamaño de la abertura de salida de aire de la secadora.

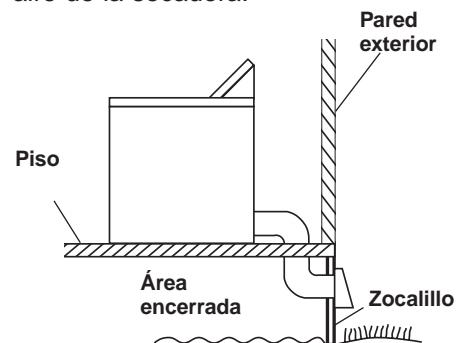

**La secadora tiene que tener salida de aire al exterior.**

El conducto de salida de aire debe fijarse con seguridad a una parte no combustible de la estructura de la casa móvil o rodante y no debe terminar debajo de la casa móvil o rodante.

# Planifique la instalación del conducto de salida de aire

En las instalaciones usuales la salida de aire se realiza por la parte posterior de la secadora.

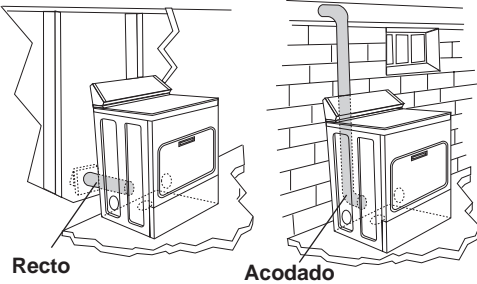

## Dirija el conducto

El orificio de salida de aire se encuentra al centro de la parte posterior de la secadora.

El conducto de salida de aire puede dirigirse hacia arriba, hacia abajo, hacia la izquierda, hacia la derecha o recto fuera de la parte posterior de la secadora. Para requisitos de espacio, vea la sección de "Instalación en área empotrada/closet (armario)" en la página 4.

La secadora puede adaptarse para tener salida de aire por el costado derecho o izquierdo o a través de la parte inferior.

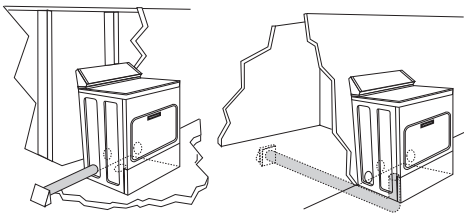

Instalaciones usuales para salida de aire por el costado izquierdo o derecho.

Instalaciones usuales para salida de aire por la parte inferior.

Para adaptar la secadora su distribuidor tiene disponibles los siguientes conjuntos:

- Conjunto de salida de aire No. 279818 (blanco)
- Conjunto de salida de aire No. 279819 (almendra)
- Conjunto de salida de aire No. 279925 (biscuit)
- Conjunto de salida de aire No. 279969 (plateado)

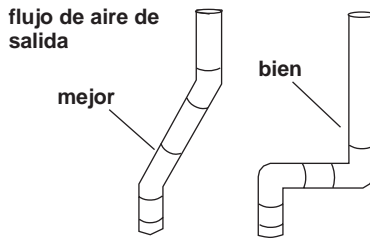

Seleccione la ruta que proporcione la vía más recta y directa hacia el exterior. Planifique la instalación de forma que utilice el menor número de codos y ángulos. Evite hacer ángulos de 90°.

Deje el máximo espacio posible cuando utilice codos o forme ángulos. Doble el conducto gradualmente para no retorcerlo.

## Determine la longitud del conducto

Preferido —

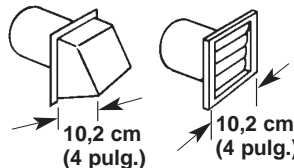

| Cuando usted tiene una campana de salida de aire de 10,2 cm (4 pulg.) |  |                                    |
|---|--|------------------------------------|
|   | Longitud máxima del conducto metálico de 10,2 cm (4 pulg.) de diámetro |                                    |
| Número de codos de 90°  | Rígido   | Flexible (completamente extendido) |
| 0   | 19,5 m (64 pies)   | 11,0 m (36 pies)                   |
| 1   | 16,5 m (54 pies)   | 9,4 m (31 pies)                    |
| 2   | 13,4 m (44 pies)   | 8,2 m (27 pies)                    |
| 3   | 10,7 m (35 pies)   | 7,6 m (25 pies)                    |
| 4   | 8,2 m (27 pies)  | 7,0 m (23 pies)                    |

Aceptable —

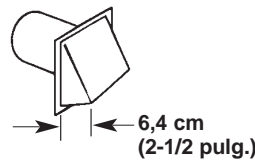

| Cuando usted tiene una campana de salida de aire de 6,4 cm (2-1/2 pulg.) |  |                                    |
|--|--|------------------------------------|
|  | Longitud máxima del conducto metálico de 10,2 cm (4 pulg.) de diámetro |                                    |
| Número de codos de 90°   | Rígido   | Flexible (completamente extendido) |
| 0  | 17,7 m (58 pies)   | 8,5 m (28 pies)                    |
| 1  | 14,6 m (48 pies)   | 7,0 m (23 pies)                    |
| 2  | 11,6 m (38 pies)   | 5,8 m (19 pies)                    |
| 3  | 8,8 m (29 pies)  | 5,2 m (17 pies)                    |
| 4  | 6,4 m (21 pies)  | 4,6 m (15 pies)                    |

La longitud máxima del sistema de salida de aire depende de:

- el tipo de conducto utilizado (metal rígido o flexible)
- el número de codos utilizados
- si la salida de aire es por el costado o por la parte inferior. La salida de aire por el costado o por la parte inferior agrega un ángulo de 90° dentro de la secadora. Para determinar la máxima longitud de la salida de aire, agregue un ángulo de 90° en la tabla.

1. Vea la tabla de longitudes de conductos de salida de aire que corresponda a su tipo de campana para determinar las longitudes máximas de conductos que puede utilizar.

No utilice conductos más largos que los especificados en las tablas de longitudes de conductos de salida de aire.

Los sistemas de salida de aire más largos de lo especificado:

- Acumulan pelusas creando peligro potencial de incendio.
- Reducen la vida útil de la secadora.
- Reducen el funcionamiento, lo que produce tiempos de secado más prolongados y aumenta el consumo de energía.

2. Determine el número de codos que necesitará.  
3. En la columna en la que se indica el tipo de conducto de metal que está utilizando (rígido o flexible), busque la longitud máxima de conducto de metal en la misma línea del número de codos.

4. Determine el número requerido de abrazaderas para conductos de diámetro de 10,2 cm (4 pulg.).

La longitud máxima utilizando un conducto rectangular de 5,1 cm x 15,2 cm (2 pulg. x 6 pulg.) con 2 codos y una campana exterior de salida de aire de 6,4 cm (2-1/2 pulg.) es 2,4 m (8 pies).

Para los sistemas de salida de aire no incluidos en las tablas de longitudes (tales como sistemas de conexiones para unidades múltiples, plenos o ventiladores con aporte de energía exterior), consulte el Manual de Servicio, Parte No. 603197. (Para comprar el Manual de Servicio, busque el número para llamar gratis en su Manual de uso y cuidado).

## Etapas de la instalación

Si está instalando una lavadora y una secadora, instale la secadora primero.

### A. Instale el sistema de salida de aire

Póngase gafas protectoras y guantes.

Instale la campana exterior de salida de aire. Use masilla de calafatear para sellar la abertura de la pared exterior alrededor de la campana de salida de aire.

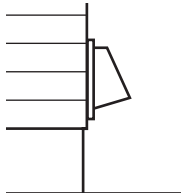

Conecte el conducto de salida de aire a la campana. (El conducto de salida de aire DEBE calzar dentro de la campana). Asegure el conducto a la campana con una abrazadera de 10,2 cm (4 pulg.)

Dirija el conducto de salida de aire hasta donde está la secadora. Utilice la vía más recta posible. Evite formar ángulos de 90°. Utilice abrazaderas para sellar todas las juntas. Podría necesitar tijeras de hojalatero para cortar el conducto a la longitud requerida.

### B. Prepare la secadora

#### ! ADVERTENCIA

##### Peligro de peso excesivo

Se necesitan dos o más personas para mover e instalar la secadora. No seguir esta instrucción puede ocasionar una lesión en la espalda u otra lesión.

Quite la cinta adhesiva del gabinete de la secadora. Abra la puerta de la secadora y quite la cinta adhesiva del tambor de la secadora. (No todos los tambores de secadora tienen cinta adhesiva). Saque la rejilla de secado si está incluida. Gire el tambor de la secadora en sentido contrario a las manecillas del reloj para asegurarse de que quitó todas las cintas. Limpie el tambor con un paño húmedo para eliminar el polvo.

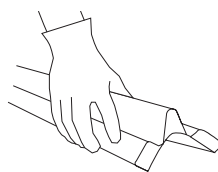
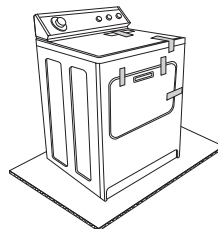

Tome dos ángulos de cartón de la caja de la secadora y colóquelos en el piso detrás de la secadora. Sujete con firmeza la secadora y apoye con cuidado su parte posterior sobre los ángulos de cartón.

marca de rombo

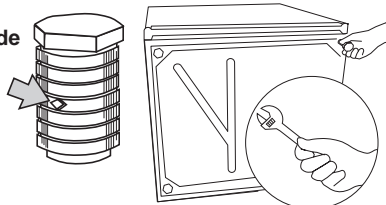

Comience a atornillar las patas en los orificios manualmente. Utilice una llave ajustable o una llave tubular de 2,5 cm (1 pulgada) para terminar de darles vueltas a las patas hasta llegar a la estría con la marca de rombo.

Coloque la secadora en posición vertical sobre un pedazo de cartón o madera dura.

### C. Nivelación de la secadora

La secadora debe estar nivelada para reducir el ruido y asegurar su debido funcionamiento.

Deslice la secadora sobre un pedazo de cartón o madera dura antes de moverla por el piso para no dañar el piso.

Mueva la secadora cerca de su lugar permanente. Deje suficiente espacio para conectar el conducto de salida de aire. Quite el pedazo de cartón o madera dura que está debajo de la secadora.

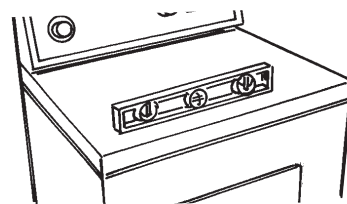

Verifique si la secadora está nivelada, colocando un nivel sobre la secadora, primero de lado a lado, luego de adelante para atrás. Si la secadora no está nivelada, ajuste las patas de la secadora hacia arriba o hacia abajo hasta que esté nivelada.

Si las patas no son lo suficientemente largas para nivelar la secadora, pida a su distribuidor el Conjunto de extensión de patas para secadora, Parte No. 279810 (se venden dos patas por conjunto).

## D. Conexión del gas

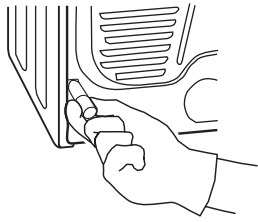

Quite el casquete rojo que está en el tubo de gas.

Conecte el suministro de gas a la secadora. Utilice un compuesto para juntas resistente a la acción del gas licuado (propano líquido/L.P.) para las conexiones de gas. Si emplea tubos flexibles metálicos, asegúrese de que no tengan partes retorcidas.

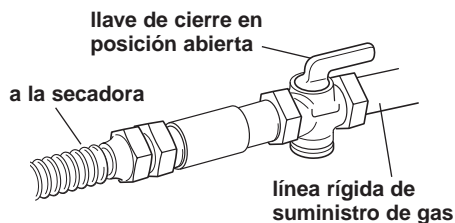

Gire la llave de cierre en la línea de suministro de gas hasta la posición "abierta".

Utilice un cepillo y un detergente líquido para verificar si hay fugas en las conexiones externas del gas. Las burbujas alrededor de las conexiones indican que hay fugas. Si advierte una fuga, cierre los controles de la llave del gas y ajuste las conexiones. Luego vuelva a revisar las conexiones.

## E. Salida de aire de la secadora

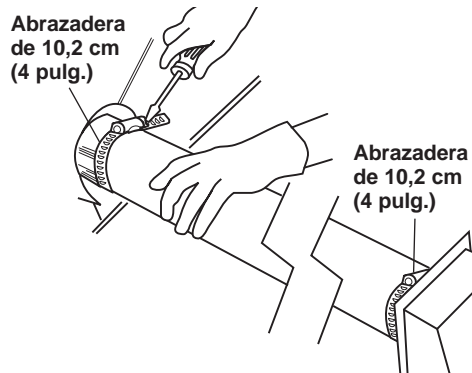

Utilizando una abrazadera de 10,2 cm (4 pulg.), conecte el conducto de salida de aire en el orificio de salida de aire de la secadora. Si está haciendo la conexión en un conducto de salida de aire existente, asegúrese de que el conducto esté limpio.

El conducto de salida de aire de la secadora **debe** calzar sobre el orificio de salida de aire de la secadora y dentro de la campana exterior de salida de aire.

Asegúrese de que el conducto de salida de aire esté fijado a la campana exterior de salida de aire con una abrazadera de 10,2 cm (4 pulg.).

Mueva la secadora a su posición definitiva. No aplaste ni enrosque el conducto de salida de aire. Asegúrese de que la secadora esté nivelada.

## F. Verifique el funcionamiento

Asegúrese si:

- ✓ no omitió algún paso de la instalación.
- ✓ instaló todas las piezas.
- ✓ instaló debidamente las patas de la secadora.
- ✓ la secadora está nivelada.
- ✓ se aseguró todas las conexiones del conducto de salida de aire con abrazaderas de 10,2 cm (4 pulg.)
- ✓ tiene todas las herramientas con las que comenzó.

Enchufe el cordón eléctrico en el tomacorriente de puesta a tierra. Encienda el suministro de energía eléctrica.

Lea completamente el Manual de uso y cuidado para que comprenda el funcionamiento de su nueva secadora. Seleccione un ciclo de calor completo (no el ciclo de aire) y ponga en marcha la secadora. Después de cinco minutos, abra la puerta de la secadora. Debe sentir calor dentro de la secadora.

Si el quemador no se incendió y usted no siente calor dentro de la secadora, apague la secadora durante 5 minutos. Luego verifique:

- ✓ que todos los controles estén en la posición de "ON" (encendido)
- ✓ que el botón de "start" (puesta en marcha) ha sido oprimido con firmeza.
- ✓ que esté abierta la llave de cierre de la línea de suministro de gas.

Repita la prueba de los 5 minutos. Si la secadora sigue sin funcionar debidamente, verifique si:

- ✓ el suministro eléctrico está conectado.
- ✓ los fusibles de la instalación eléctrica de su casa están intactos y bien ajustados y que no se haya disparado ningún disyuntor.
- ✓ la puerta de la secadora está cerrada.

Si la secadora hace ruido inusual, verifique si está nivelada.



**RESISTENTE A LOS APLASTAMIENTOS**

## Dura Safe™ Conjunto de salida de aire SURE CONNECT™

### Los conjuntos facilitan la instalación.

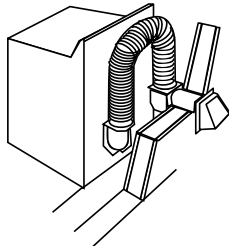

Parte No. 4396028

- ◆ Proporciona un espacio de 114 mm (4-1/2 pulg.) entre la secadora y la pared.
- ◆ Accesorios de cierre de resorte.
- ◆ La longitud total del conjunto es de 2,44 m (8 pies).
- ◆ Se puede incluir un conducto adicional entre las secciones para recorridos más largos.

#### El Conjunto contiene:

- 2 secciones de conducto de 1,22 m (4 pies) con codos cerrados adheridos.
- 1 placa de pared para instalaciones en espacios estrechos.
- 2 abrazaderas de 102 mm (4 pulg.)

#### “Tan fácil como contar 1, 2, 3”

##### Secadora

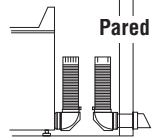

**Paso 1**  
Una con abrazadera un codo/sección de conducto a la pared y otro a la secadora.

##### Secadora

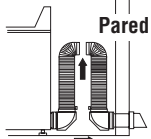

**Paso 2**  
Extienda el conducto hacia arriba, casi hasta la parte superior de la secadora, luego empuje la secadora en la pared.

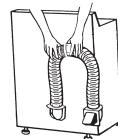

**Paso 3**  
Desde la parte superior, una las dos secciones de conducto.

## Periscopios para instalaciones acodadas e instalaciones estrechas.

- ◆ Proporciona un espacio de 64 mm (2-1/2 pulg.) entre la secadora y la pared.
- ◆ Ideales para instalaciones en un closet (armario).
- ◆ Los periscopios de 0-45,7 cm (0-18 pulg.), 45,7-73,7 cm (18-29 pulg.) o 73,7-127 cm (29-50 pulg.) incluyen un accesorio macho de cierre de resorte, un collar de banda de tracción extragrande y una abrazadera

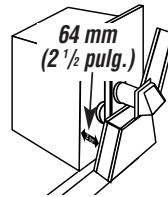

0-45,7 cm (0-18 pulg.)  
Pieza No. 4396037

45,7 cm-73,7 cm (18-29 pulg.)  
Pieza No. 4396011  
73,7-127 cm (29-50 pulg.)  
Pieza No. 4396014

### Periscopio de 0-45,7 cm (0-18 pulg.)

- ◆ Utilícelo cuando las bocas de salida se solapan o están acodadas.
- ◆ El exceso de longitud puede recortarse.

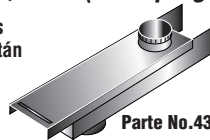

Parte No. 4396037

### Periscopios de 45,7-73,7 cm (18-29 pulg.) y 73,7-127 cm (29-50 pulg.)

Collar giratorio conexión en la pared

Secciones separadas, los accesorios pueden orientarse en el mismo sentido o en sentidos opuestas

Secciones de extensión

Collar giratorio

Bordes biselados permiten la instalación en los rincones

Abrazadera de banda extragrande para conectar a la secadora

45,7-73,7 cm (18-29 pulg.) Parte No. 4396011  
73,7-127 cm (29-50 pulg.) Parte No. 4396014

Dura Safe y Sure Connect son marcas de fábrica de Whirlpool, USA

## ¿Va a trasladar de lugar la secadora?

Verifique con su compañía de gas o distribuidor de gas si su secadora está equipada con el quemador correcto para el tipo particular de gas en su nuevo hogar. La información sobre el quemador está especificada en la en la placa de modelo/serie.

Cierre la llave de suministro de gas en la tubería de suministro de gas. Desconecte los accesorios para el gas de la secadora y tape la tubería de suministro de gas. Fije con cinta adhesiva el extremo del tubo de suministro de gas.

Desconecte el suministro de energía a la secadora. Desenchufe el cordón eléctrico y fíjelo con cinta a la secadora.

Deslice la secadora sobre un pedazo de cartón o madera dura antes de moverla por el piso para no dañar el acabado de este.

Fije con cinta la tapa del filtro de pelusas en el gabinete.

Fije con cinta la parte superior en el gabinete.

Fije con cinta la puerta en el panel delantero.

Gire las patas niveladoras totalmente hacia adentro.

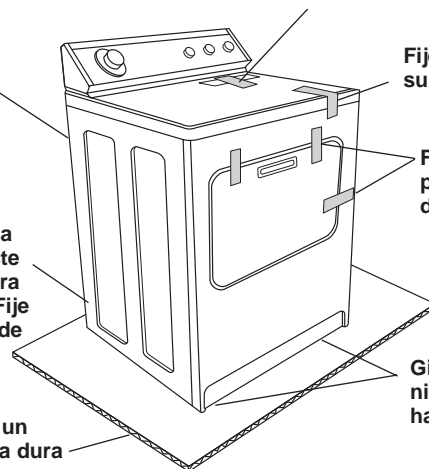





## Free Manuals Download Website

<http://myh66.com>

<http://usermanuals.us>

<http://www.somanuals.com>

<http://www.4manuals.cc>

<http://www.manual-lib.com>

<http://www.404manual.com>

<http://www.luxmanual.com>

<http://aubethermostatmanual.com>

Golf course search by state

<http://golfingnear.com>

Email search by domain

<http://emailbydomain.com>

Auto manuals search

<http://auto.somanuals.com>

TV manuals search

<http://tv.somanuals.com>