



27 IN. (68.5 CM) ELECTRIC AND GAS DRYERS

Use & Care Guide

For questions about features, operation/performance parts, accessories or service, call: **1-800-253-1301**, or visit our website at www.whirlpool.com

ELÉCTRICA Y DE GAS 27 PULG. (68,5 CM) SECADORAS

Manual de Uso y Cuidado

Para consultas respecto a características, operación/desempeño, partes, accesorios o servicio, llame al: **1-800-253-1301**, o visite nuestro sitio web a www.whirlpool.com.

Table of Contents/Índice	2
--------------------------------	---

TABLE OF CONTENTS

DRYER SAFETY	3
PARTS AND FEATURES	5
CHECKING YOUR VENT	6
DRYER USE	7
Starting Your Dryer.....	7
Stopping and Restarting	7
Loading.....	8
Drying, Cycle and Temperature Tips	8
Cycles.....	8
Additional Features	9
Drying Rack.....	9
DRYER CARE	10
Cleaning the Lint Screen.....	10
Cleaning the Dryer Interior	10
Removing Accumulated Lint.....	10
Changing the Drum Light.....	10
TROUBLESHOOTING	11
ASSISTANCE OR SERVICE	12
WARRANTY	13

ÍNDICE

SEGURIDAD DE LA SECADORA	15
PARTES Y CARACTERÍSTICAS	17
REVISIÓN DE SU VENTILACIÓN	18
USO DE SU SECADORA	19
Puesta en marcha de su secadora	19
Para detener y volver a poner en marcha.....	20
Cómo cargar.....	20
Consejos de secado, ciclos y temperatura	20
Ciclos.....	20
Características adicionales	21
Estante de secado.....	22
CUIDADO DE LA SECADORA	22
Limpieza del filtro de pelusa	22
Limpieza del interior de la secadora	23
Eliminación de pelusa acumulada	23
Cambio de la luz del tambor.....	23
SOLUCIÓN DE PROBLEMAS	24
AYUDA O SERVICIO TÉCNICO	25
GARANTÍA	26



DRYER SAFETY

Your safety and the safety of others are very important.

We have provided many important safety messages in this manual and on your appliance. Always read and obey all safety messages.



This is the safety alert symbol.

This symbol alerts you to potential hazards that can kill or hurt you and others.

All safety messages will follow the safety alert symbol and either the word "DANGER" or "WARNING." These words mean:

! DANGER

You can be killed or seriously injured if you don't immediately follow instructions.

! WARNING

You can be killed or seriously injured if you don't follow instructions.

All safety messages will tell you what the potential hazard is, tell you how to reduce the chance of injury, and tell you what can happen if the instructions are not followed.

WARNING: For your safety, the information in this manual must be followed to minimize the risk of fire or explosion, or to prevent property damage, personal injury, or death.

- Do not store or use gasoline or other flammable vapors and liquids in the vicinity of this or any other appliance.
- **WHAT TO DO IF YOU SMELL GAS:**
 - Do not try to light any appliance.
 - Do not touch any electrical switch; do not use any phone in your building.
 - Clear the room, building, or area of all occupants.
 - Immediately call your gas supplier from a neighbor's phone. Follow the gas supplier's instructions.
 - If you cannot reach your gas supplier, call the fire department.
- Installation and service must be performed by a qualified installer, service agency, or the gas supplier.

IMPORTANT SAFETY INSTRUCTIONS

WARNING: To reduce the risk of fire, electric shock, or injury to persons when using the dryer, follow basic precautions, including the following:

- Read all instructions before using the dryer.
- Do not place items exposed to cooking oils in your dryer. Items contaminated with cooking oils may contribute to a chemical reaction that could cause a load to catch fire.
- Do not dry articles that have been previously cleaned in, washed in, soaked in, or spotted with gasoline, dry-cleaning solvents, other flammable, or explosive substances as they give off vapors that could ignite or explode.
- Do not allow children to play on or in the dryer. Close supervision of children is necessary when the dryer is used near children.
- Before the dryer is removed from service or discarded, remove the door to the drying compartment.
- Do not reach into the dryer if the drum is moving.
- Do not install or store the dryer where it will be exposed to the weather.
- Do not tamper with controls.
- Do not repair or replace any part of the dryer or attempt any servicing unless specifically recommended in this Use and Care Guide or in published user-repair instructions that you understand and have the skills to carry out.
- Do not use fabric softeners or products to eliminate static unless recommended by the manufacturer of the fabric softener or product.
- Do not use heat to dry articles containing foam rubber or similarly textured rubber-like materials.
- Clean lint screen before or after each load.
- Keep area around the exhaust opening and adjacent surrounding areas free from the accumulation of lint, dust, and dirt.
- The interior of the dryer and exhaust vent should be cleaned periodically by qualified service personnel.
- See installation instructions for grounding requirements.

SAVE THESE INSTRUCTIONS

PARTS AND FEATURES

NOTE: The drawings in this book may vary from your dryer. They are designed to show the different features of all models covered by this book. Your model may not include all features.

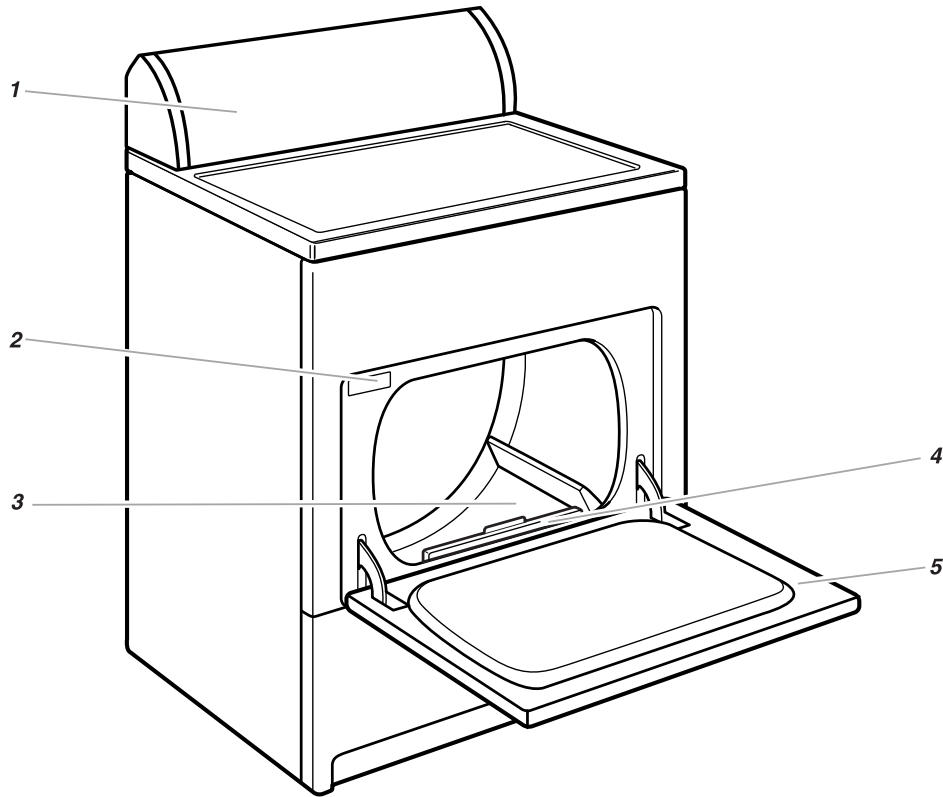

1. Control panel
2. Model and serial number label
3. Dryer drum
4. Lint screen
5. Wide-opening door

Additional features your dryer may have:

- End of Cycle Signal selector
- WRINKLE SHIELD™ selector
- WRINKLE SHIELD™ Plus selector
- ACCUDRY™ electronic sensor
- Automatic Dry sensor
- Drum light
- Drying rack

Control Panel

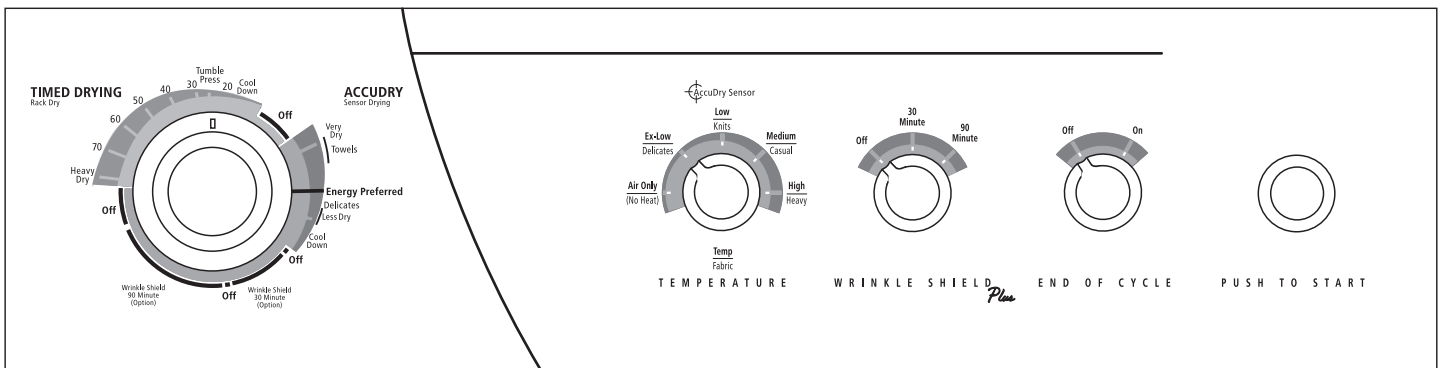

CHECKING YOUR VENT

Your dryer must be properly installed and vented to achieve maximum drying efficiency and shorten drying times. Use the minimum recommended installation clearances (found in your Installation Instructions) to avoid blocking the flow of combustion and ventilation air. Refer to your Installation Instructions for more information.

! WARNING



Fire Hazard

Use a heavy metal vent.

Do not use a plastic vent.

Do not use a metal foil vent.

Failure to follow these instructions can result in death or fire.

If the dryer is not properly installed and vented, it will not be covered under the warranty.

NOTE: Service calls caused by improper venting will be paid for by the customer, whether it was a paid installation or self-installed.

1. Do not use plastic vent or metal foil vent. Use 4 in. (10.2 cm) metal or flexible metal vent. Do not kink or crush flexible metal vent. It must be completely extended to allow adequate exhaust air to flow. Check vent after installation. Refer to your Installation Instructions for proper length requirements of vent.

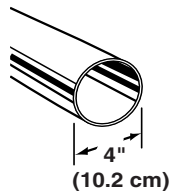

2. Use a 4 in. (10.2 cm) exhaust hood. Smaller hoods increase drying times.

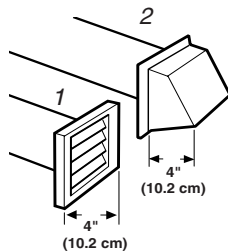

3. The exhaust vent can be routed up, down, left, right, or straight out the back of the dryer. Space requirements are listed in your Installation Instructions.

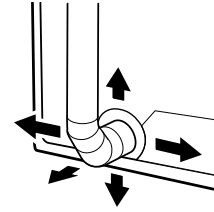

4. Use the straightest path possible when routing the exhaust vent. Use the fewest number of elbows and turns. Allow room when using elbows or making turns. Bend vent gradually to avoid kinking.

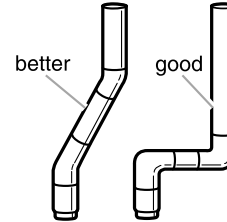

5. Use clamps to seal all joints. Do not use duct tape, screws or other fastening devices that extend into the interior of the vent to secure vent.
6. Clean exhaust vent periodically, depending on use, but at least every 2 years, or when installing your dryer in a new location.
 - Disconnect vent from the dryer and clean one section at a time until you reach the exhaust hood.

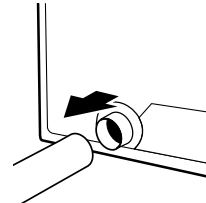

- To clean out lint, use the hose attachment on your vacuum, or a pole or wire with a feather duster or rag attached.
- Be sure the flapper on the outside end of vent moves freely.
- When cleaning is complete, be sure to follow the Installation Instructions supplied with your dryer for final product check.

DRYER USE

Starting Your Dryer

⚠ WARNING



Explosion Hazard

Keep flammable materials and vapors, such as gasoline, away from dryer.

Do not dry anything that has ever had anything flammable on it (even after washing).

Failure to follow these instructions can result in death, explosion, or fire.

⚠ WARNING



Fire Hazard

No washer can completely remove oil.

Do not dry anything that has ever had any type of oil on it (including cooking oils).

Items containing foam, rubber, or plastic must be dried on a clothesline or by using an Air Cycle.

Failure to follow these instructions can result in death or fire.

Before using your dryer, wipe the dryer drum with a damp cloth to remove dust from storing and shipping.

1. Load clothes loosely into the dryer and close the door. Do not pack the dryer. Allow space for clothes to tumble freely.



2. Turn the Cycle Control knob to the recommended cycle for the type of load being dried. Use the Energy Preferred setting to dry most heavyweight and medium weight loads. See "Drying, Cycle, and Temperature Tips."

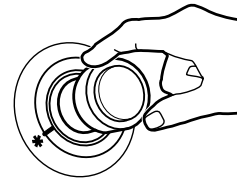

3. Select a temperature setting on models with a Temp/Fabric selector. The cycle descriptions include temperature setting suggestions.
NOTE: The temperature selector is part of the Cycle Control knob on some models.
4. Select the End of Cycle Signal, if available. The signal is helpful when drying permanent press or synthetics. Promptly remove these items from the dryer at the end of the cycle to prevent wrinkles.
On some models
 - The End of Cycle Signal can be adjusted. Turn the selector to the desired volume.
 - OR
 - The End of Cycle Signal is part of the START button. Turn the START button to ON or OFF.
5. Select the desired option. See "Additional Features."
6. Push the PUSH TO START button.

Stopping and Restarting

You can stop your dryer any time during a cycle.

To stop your dryer

Open the dryer door or turn the Cycle Control knob to OFF.

NOTE: The Cycle Control knob should point to an Off area when the dryer is not in use.

To restart your dryer

1. Close the door.
2. Select a new cycle and temperature (if desired).
3. Push START.

Loading

Load clothes loosely into the dryer. Do not pack the dryer. Allow space for clothes to tumble freely. The following chart shows examples of balanced loads that would allow for proper tumbling.

Heavy work clothes	4 pair of pants, 4 pair of jeans, 2 sweat shirts, 2 sweat pants, 4 shirts
Delicates	3 camisoles, 1 robe, 4 slips, 8 undergarments, 2 sets of sleepwear, 1 child's outfit
Towels	10 bath towels, 10 hand towels, 14 wash cloths, 1 bath mat
Mixed Load	3 sheets (1 king, 2 twin), 4 pillowcases, 9 T-shirts, 9 pair of shorts, 3 blouses, 10 handkerchiefs, 3 shirts

Drying, Cycle and Temperature Tips

Select the correct cycle and temperature for your load.

Cool Down tumbles the load without heat during the last few minutes of all cycles to make the load easier to handle.

Drying tips

- Follow care label directions when they are available.
- If you use fabric softener sheets, use only those labeled "dryer safe." Follow package instructions.
- Remove the load from the dryer as soon as tumbling stops, to reduce wrinkling. This is especially important for permanent press, knits, and synthetic fabrics.

Cycle and temperature tips

- Dry most loads using the Energy Preferred setting, if available on your dryer.
- Use a High heat setting for drying heavyweight items such as towels and work clothes.
- Use a Medium heat setting for drying medium weight items, such as sheets, underwear, permanent press fabrics, and some knits.
- Use a Low heat setting for drying lightweight items such as lingerie, blouses, dresses, and some knits.
- Use a no-heat (air) setting for rubber, plastic, or heat-sensitive fabrics.
- Line dry bonded or laminated fabrics.

NOTE: If you have questions about drying temperatures for various loads, refer to the care label directions. If you are unsure of the temperature to select for a load, select a lower setting rather than a higher setting.

Cycles

This manual covers several different models. Your dryer may vary from the model shown.

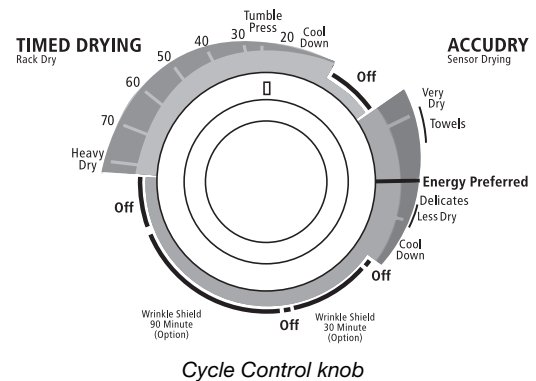

Automatic cycle(s)

Use your Automatic cycle to dry most loads. Your dryer uses the electronic ACCUDRY™ system. The control senses the moisture level in the load and shuts off when the load reaches the selected dryness.

After drying a load in any of the Automatic cycles, check the dryness.

If the load is drier than you like, select a setting closer to Less Dry the next time you dry a similar load.

If a load is not as dry as you like, complete drying using a Timed cycle. Select a setting closer to Very Dry the next time you dry a similar load.

NOTE: Drying time varies with an Automatic cycle. The type of fabric, size of the load, and the dryness selected affect drying time. See "Drying, Cycle, and Temperature Tips."

Timed Drying cycle(s)

Use Timed Drying for heavyweight and bulky items, such as bedspreads and work clothes or large loads that require a long drying time. Set the temperature selector, if available, to High Heat.

On some models, you may use the Timed Drying cycle for lightweight items such as lingerie or knits. Set the temperature selector, if available, based on the fabrics in your load.

NOTE: Use your Timed Drying cycle to complete drying if items are still damp after the Automatic cycle.

Air Only setting

Use the Air Only setting for items that require drying without heat such as foam, rubber, plastic, and heat sensitive fabrics. Set the Cycle Control knob to Air Only on the Temperature selector and set the Cycle Control knob to Timed Drying. This chart shows examples of items that can be dried using the Air Only setting.

Type of Load	Air Only setting*
Foam rubber — pillows, padded bras, stuffed toys	20 - 30
Plastic — shower curtains, tablecloths	20 - 30
Rubber-backed rugs	40 - 50
Olefin, polypropylene, sheer nylon	10 - 20

*(Minutes). Reset cycle to complete drying, if needed.

When using Air Only

- Check to see that coverings are securely stitched.
- Shake and fluff pillows by hand periodically during cycle.
- Dry item completely. Foam rubber pillows are slow to dry.

Additional Features

This manual covers several different models. Your dryer may not have all of the features described.

Towels

Select this setting to thoroughly dry extra heavy items such as mattress pads and quilts or a load of towels. Set the temperature selector, if available, to High Heat.

Delicates

Select this cycle to gently dry items such as exercise wear, sheer curtains or lace. Set the temperature selector, if available, to Extra Low Heat.

Jeans

Use this cycle to dry denims. Set the temperature selector to Medium or High heat.

WRINKLE SHIELD™ Plus 30/90 Minute setting

When you are unable to remove a load from the dryer as soon as it stops, wrinkles can form. The WRINKLE SHIELD™ Plus feature periodically tumbles, rearranges and fluffs the load without heat to avoid wrinkles.

The WRINKLE SHIELD™ Plus selector lets you choose 30 or 90 minutes of periodic unheated tumble after the cycle ends.

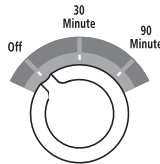

A signal will sound periodically when the WRINKLE SHIELD™ Plus feature is on, if the End of Cycle Signal is selected. The signal and the tumbling will end when you open the dryer door or turn the Cycle Control knob to "Off."

Heavy Dry

Select this setting to evenly dry large or heavy items such as thick cotton bath towels or robes. Set the Temperature selector, if available, to High Heat.

Damp Dry

Select this setting to dry items to a damp level, or to dry items that do not require an entire drying cycle. Damp dry items such as jeans (to prevent stiffness) or cotton clothing (to make pressing easier). If your model has a temperature selector, choose a temperature setting based on the fabrics in your load.

TUMBLE PRESS® setting

Select this setting to remove wrinkles from items such as clothing packed in a suitcase or items wrinkled from being left in the dryer too long. Set the temperature selector, if available, to Medium or Low Heat depending on the fabrics in your load.

DRYEL® fabric care system

When using DRYEL® fabric care, select the DRYEL® cycle setting and the DRYEL® temperature setting. DRYEL® fabric care, when used in accordance with the manufacturer's directions, has been tested and approved for use in full-size dryers built by Whirlpool Corporation.

End of Cycle Signal

If your model has an End of Cycle Signal, the signal sounds when a cycle is complete. If the WRINKLE SHIELD™ feature is on, the signal sounds every few minutes. The signal stops when you open the door or turn the Cycle Control knob to Off.

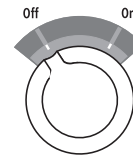

On some models

- The End of Cycle Signal is fixed.
OR
- The End of Cycle Signal is selectable. The signal will sound only if the signal is set to On.

Drying Rack

The drying rack is useful for machine drying items you would not necessarily want to tumble dry (for example, sweaters).

To use the drying rack

1. Do not remove the lint screen.
2. Slide drying rack over the bottom of the dryer door opening. Push down to secure rack on frame.

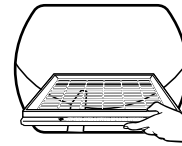

3. Put the wet items on top of the rack. Leave space between the items so air can reach all the surfaces. Close the door.
NOTE: Do not allow items to hang over the edge of the rack.
4. Select a timed drying cycle and temperature, or an air cycle. Items containing foam, rubber, or plastic must be dried on a clothesline or by using an air cycle.

5. Push the START button.

NOTE: You must remove rack for normal tumbling. Do not use automatic cycles with the drying rack.

This chart shows examples of items that can be rack dried and the suggested cycle, temperature setting and drying time. Actual drying time will depend on the amount of moisture items hold.

Rack Dry	Cycle	Temp	Time*
Wool Sweaters Block to shape and lay flat on the rack	Timed	Low	60
Stuffed toys or pillows Cotton or polyester fiber filled	Timed	Low	60
Stuffed toys or pillows Foam rubber filled	Air (no heat)	None	90
Sneakers or canvas shoes	Air (no heat)	None	90

*(Minutes) Reset time to complete drying, if needed.

DRYER CARE

Cleaning the Lint Screen

Every load cleaning

The lint screen is located in the door of the dryer. Clean it before each load. A screen blocked by lint can increase drying time.

To clean

1. Pull the lint screen straight up. Roll lint off the screen with your fingers. Do not rinse or wash screen to remove lint. Wet lint is hard to remove.

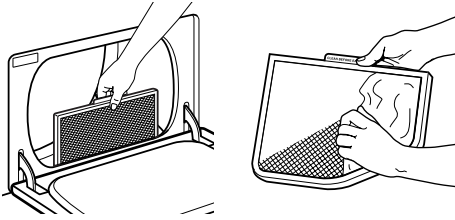

2. Push the lint screen firmly back into place.

IMPORTANT:

- Do not run the dryer with the lint screen loose, damaged, blocked, or missing. Doing so can cause overheating and damage to both the dryer and fabrics.
- Some towels made of synthetic fibers and natural fibers (polyester and cotton blends) may shed more lint than other towels, causing your dryer's lint screen to fill up faster. Be sure to remove lint from the lint screen before and after drying new towels.
- If lint falls off the screen into the dryer during removal, check the exhaust hood and remove the lint. (See "Checking Your Vent.")

As needed cleaning

Laundry detergent and fabric softener residue can buildup on the lint screen. This buildup can cause longer drying times for your clothes, or cause the dryer to stop before your load is completely dry. The screen is probably clogged if lint falls off the screen.

Clean the lint screen with a nylon brush every 6 months or more frequently if it becomes clogged due to a residue buildup.

To wash

1. Roll lint off the screen with your fingers.
2. Wet both sides of lint screen with hot water.
3. Wet a nylon brush with hot water and liquid detergent. Scrub lint screen with the brush to remove residue buildup.

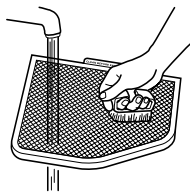

4. Rinse screen with hot water.
5. Thoroughly dry lint screen with a clean towel. Replace screen in dryer.

Cleaning the Dryer Interior

! WARNING



Explosion Hazard

Use nonflammable cleaner.

Failure to do so can result in death, explosion, or fire.

To clean dryer drum

1. Make a paste with powdered laundry detergent and very warm water.
2. Apply paste to a soft cloth.

OR

Apply a liquid, non-flammable household cleaner to the stained area and rub with a soft cloth until all excess dye is removed.

3. Wipe drum thoroughly with a damp cloth.
4. Tumble a load of clean cloths or towels to dry drum.

NOTE: Garments which contain unstable dyes, such as denim blue jeans or brightly colored cotton items, may discolor the dryer interior. These stains are not harmful to your dryer and will not stain future loads of clothes. Dry unstable dye items inside out to prevent dye transfer.

Removing Accumulated Lint

From Inside the Dryer Cabinet

Lint should be removed every 2 years, or more often, depending on dryer usage. Cleaning should be done by a qualified person.

From the Exhaust Vent

Lint should be removed every 2 years, or more often, depending on dryer usage.

Changing the Drum Light

The dryer light automatically turns on inside the dryer drum when you open the door.

To change the drum light

1. Unplug dryer or disconnect power.
2. Open the dryer door. Locate the light bulb cover on the back wall of the dryer. Remove the screw located in the lower right corner of the cover. Remove the cover.
3. Turn bulb counterclockwise. Replace the bulb only with a 10-watt appliance bulb. Replace the cover and secure with the screw.
4. Plug in dryer or reconnect power.

TROUBLESHOOTING

First try the solutions suggested here and possibly avoid the cost of a service call...

Clothes are not drying satisfactorily

- **Check the following:**
Is the lint screen clogged with lint?

Is the exhaust vent or outside exhaust hood clogged with lint, restricting air movement? Run the dryer for 5-10 minutes. Hold your hand under the outside exhaust hood to check air movement. If you do not feel air movement, clean exhaust system of lint or replace exhaust vent with heavy metal or flexible metal vent. See your Installation Instructions.

Is the exhaust vent crushed or kinked? Replace with heavy metal or flexible metal vent. See your Installation Instructions.

Has a fuse blown, or a circuit breaker tripped? Electric dryers use 2 household fuses or breakers. The drum may be turning, but you may not have heat.

Has an air dry cycle been selected? Select the right cycle for the types of garments being dried. See "Drying, Cycle and Temperature Tips."

For gas dryers, is the valve open on the supply line?

Are fabric softener sheets blocking the grille? Use only one fabric softener sheet, and use it only once.
- **Is the dryer located in a room with temperature below 45°F (7°C)?**
Proper operation of dryer cycles requires temperatures above 45°F (7°C).
- **Was a cold rinse water used? Was the load very wet?**
Expect longer drying times with items rinsed in cold water and with items that hold moisture (cottons).
- **Is the load too large and heavy to dry quickly?**
Separate the load to tumble freely.

Dryer will not run

- **Check the following:**
Is the power cord plugged in?

Has a fuse blown, or has a circuit breaker tripped?

Was a regular fuse used? Use a time-delay fuse.

Is the dryer door firmly closed?

Was the START button firmly pressed?

Is a cycle selected?

Unusual sounds

- **Has the dryer had a period of non-use?**
If the dryer hasn't been used for a while, there may be a thumping sound during the first few minutes of operation.
- **Is it a gas dryer?**
The gas valve clicking is a normal operating sound.

Lint on load

- **Is the lint screen clogged?**
Clean lint screen. Check for air movement.

- **Is the load properly sorted?**
Sort lint givers (towels, chenille) from lint takers (corduroy, synthetics). Also sort by color.
- **Is the load too big or too heavy?**
Dry smaller loads so lint can be carried to the lint screen.
- **Was the load overdried?**
Use correct dryer settings for load type. Overdrying can cause lint-attracting static electricity. See "Drying, Cycle, and Temperature Tips."
- **Was paper or tissue left in pockets?**
- **Is pilling being mistaken for lint?**
Pilling (surface fuzz) is caused by normal wear and laundering.

Stains on load or color change

- **Was dryer fabric softener properly used?**
Add dryer fabric softener sheets at the beginning of the cycle. Fabric softener sheets added to a partially-dried load can stain your garments.
- **Were items soiled when placed in the dryer?**
Items should be clean before being dried.
- **Were items properly sorted?**
Sort light colors from dark colors. Sort colorfast items from noncolorfast items.

Items shrinking

- **Was the dryer overloaded?**
Dry smaller loads that will tumble freely.
- **Did the load overdry?**
Check the manufacturer's care label. Match dryer setting to load type. See "Drying, Cycle, and Temperature Tips."

Loads are wrinkled

- **Was the load removed from dryer at the end of the cycle?**
- **Was the dryer overloaded?**
Dry smaller loads that can tumble freely.
- **Did the load overdry?**
Check the manufacturer's care label. Match dryer setting to load type. See "Drying, Cycle, and Temperature Tips."

Odors

- **Have you recently been painting, staining or varnishing in the area where your dryer is located?**
If so, ventilate the area. When the odors or fumes are gone from the area, re-wash and dry the clothing.
- **If the dryer is electric, is it being used for the first time?**
The new electric heating element may have an odor. The odor will be gone after the first cycle.

Garment damage

- **Check the following:**
Were zippers, snaps, and hooks left open?

Were strings and sashes tied to prevent tangling?

Were care label instructions followed?

Were items damaged before drying?

ASSISTANCE OR SERVICE

Before calling for assistance or service, please check "Troubleshooting." It may save you the cost of a service call. If you still need help, follow the instructions below.

When calling, please know the purchase date and the complete model and serial number of your appliance. This information will help us to better respond to your request.

If you need replacement parts

If you need to order replacement parts, we recommend that you only use FSP® factory specified parts. These parts will fit right and work right because they are made with the same precision used to build every new WHIRLPOOL® appliance. To locate FSP® replacement parts in your area, call our Customer Interaction Center at or your nearest designated service center.

For assistance and service

Call the Whirlpool Customer Interaction Center toll free:
1-800-253-1301.

Our consultants provide assistance with:

- Features and specifications on our full line of appliances
- Installation information
- Use and maintenance procedures
- Accessory and repair parts sales
- Specialized customer assistance (Spanish speaking, hearing impaired, limited vision, etc.)
- Referrals to local dealers, repair parts distributors, and service companies

Whirlpool designated service technicians are trained to fulfill the product warranty and provide after-warranty service, anywhere in the United States.

To locate the Whirlpool designated service company in your area, you can also look in your telephone directory Yellow Pages.

For further assistance

If you need further assistance, you can write to Whirlpool Corporation with any questions or concerns at:

Whirlpool Corporation
Customer Interaction Center
553 Benson Road
Benton Harbor, MI 49022-2692

Please include a daytime phone number in your correspondence.

Accessories U.S.A

To order accessories, call the Whirlpool Customer Interaction Center toll free at **1-800-442-9991** and follow the menu prompts. Or visit our website at **www.whirlpool.com** and click on "Buy Accessories Online."

WHIRLPOOL GOLD® DRYER WARRANTY

ONE-YEAR FULL WARRANTY

For one year from the date of purchase, when this dryer is operated and maintained according to instructions attached to or furnished with the product, Whirlpool Corporation will pay for FSP® replacement parts and repair labor to correct defects in materials or workmanship. Service must be provided by a Whirlpool designated service company.

SECOND THROUGH FIFTH YEAR LIMITED WARRANTY ON ELECTRONIC CONTROL BOARDS

For second through fifth years from the date of purchase, when this dryer is operated and maintained according to instructions attached to or furnished with the product, Whirlpool Corporation will pay for FSP® replacement parts to replace the electronic control boards if defective in materials or workmanship.

Whirlpool Corporation will not pay for:

1. Service calls to correct the installation of your dryer, including venting. Heavy 4 in. (10.2 cm) metal exhaust vent must be used. Refer to the venting section of this manual and your Installation Instructions.
 2. Service calls to instruct you how to use your dryer, to replace house fuses or correct house wiring or reset circuit breakers, or to replace owner accessible light bulbs.
 3. Repairs when your dryer is used in other than normal, single-family household use.
 4. Damage resulting from accident, alteration, misuse, abuse, fire, floods, acts of God, improper installation (including, but not limited to, venting with plastic or flexible foil), installation not in accordance with local electrical and plumbing codes, or use of products not approved by Whirlpool Corporation.
 5. Replacement parts or repair labor costs for units operated outside the United States.
 6. Pickup and delivery. This product is designed to be repaired in the home.
 7. Repairs to parts or systems resulting from unauthorized modifications made to the appliance.
 8. Any labor costs incurred during the Limited Warranty period.
-

WHIRLPOOL CORPORATION SHALL NOT BE LIABLE FOR INCIDENTAL OR CONSEQUENTIAL DAMAGES.

Some states do not allow the exclusion or limitation of incidental or consequential damages, so this exclusion or limitation may not apply to you. This warranty gives you specific legal rights and you may also have other rights which vary from state to state.

Outside the 50 United States, this warranty does not apply. Contact your authorized Whirlpool dealer to determine if another warranty applies.

If you need service, first see "Troubleshooting." Additional help can be found by checking "Assistance or Service," or by calling our Customer Interaction Center at **1-800-253-1301**, from anywhere in the U.S.A. or write: Whirlpool Corporation, Customer Interaction Center, 553 Benson Road, Benton Harbor, MI 49022-2692

1/02

Keep this book and your sales slip together for future reference. You must provide proof of purchase or installation date for in-warranty service.

Write down the following information about your dryer to better help you obtain assistance or service if you ever need it. You will need to know your complete model number and serial number. You can find this information on the model and serial number label, located on your appliance as shown in "Parts and Features."

Dealer name _____
Address _____
Phone number _____
Model number _____
Serial number _____
Purchase date _____

Notes

SEGURIDAD DE LA SECADORA

Su seguridad y la seguridad de los demás es muy importante.

Hemos incluido muchos mensajes importantes de seguridad en este manual y en su electrodoméstico. Lea y obedezca siempre todos los mensajes de seguridad.



Este es el símbolo de advertencia de seguridad.

Este símbolo le llama la atención sobre peligros potenciales que pueden ocasionar la muerte o una lesión a usted y a los demás.

Todos los mensajes de seguridad irán a continuación del símbolo de advertencia de seguridad y de la palabra "PELIGRO" o "ADVERTENCIA". Estas palabras significan:

! PELIGRO

Si no sigue las instrucciones de inmediato, usted puede morir o sufrir una lesión grave.

! ADVERTENCIA

Si no sigue las instrucciones, usted puede morir o sufrir una lesión grave.

Todos los mensajes de seguridad le dirán el peligro potencial, le dirán cómo reducir las posibilidades de sufrir una lesión y lo que puede suceder si no se siguen las instrucciones.

ADVERTENCIA: Para su seguridad, la información en este manual debe ser observada para minimizar el riesgo de incendio o explosión, o para prevenir daños a propiedades, heridas o la muerte.

- No almacene o use gasolina u otros líquidos y vapores inflamables cerca de éste u otro aparato electrodoméstico.
- **PASOS QUE USTED DEBE SEGUIR SI HUELE A GAS:**
 - No trate de encender ningún aparato electrodoméstico.
 - No toque ningún enchufe eléctrico; no use ningún teléfono en su edificio.
 - Desaloje a todos los ocupantes del cuarto, edificio o área.
 - Llame inmediatamente a su proveedor de gas desde el teléfono de un vecino.
Siga las instrucciones de su proveedor de gas.
 - Si usted no puede comunicarse con su proveedor de gas, llame al departamento de bomberos.
- La instalación y el servicio deben ser efectuados por un instalador calificado, una agencia de servicio o por el proveedor de gas.

INSTRUCCIONES IMPORTANTES DE SEGURIDAD

ADVERTENCIA: A fin de reducir el riesgo de incendio, descarga eléctrica o de daño a las personas que usen la secadora, deben seguirse las precauciones básicas, incluidas las siguientes:

- Lea todas instrucciones antes de usar la secadora.
- No coloque los objetos expuestos a aceite para cocinar en su secadora. Los objetos expuestos a aceites para cocinar pueden contribuir a una reacción química que podría causar que la ropa se inflame.
- No seque artículos que ya se hayan limpiado, lavado, remojado o manchado con gasolina, disolventes de limpieza en seco, u otras sustancias inflamables o explosivas ya que despiden vapores que pueden encenderse o causar una explosión.
- No permita que los niños jueguen encima o dentro de la secadora. Es necesaria una supervisión cuidadosa de los niños cada vez que se use la secadora cerca de ellos.
- Quite la puerta de la secadora antes de ponerla fuera de funcionamiento o de desecharla.
- No introduzca las manos en la secadora cuando el tambor está en movimiento.
- No instale o almacene esta secadora donde esté expuesta al agua o a la intemperie.
- No trate de forzar los controles.
- No repare o reemplace ninguna pieza de la secadora ni trate de repararla a menos que esto se recomiende específicamente en el Manual de Uso y Cuidado o en instrucciones de reparación publicadas para el usuario que usted comprenda y sólo si cuenta con la experiencia necesaria para llevar a cabo dicha reparación.
- No utilice suavizante de telas o productos para eliminar la estática de prendas a menos que lo recomiende el fabricante del suavizante de telas o las instrucciones del producto en uso.
- No utilice calor para secar prendas que contengan hule espuma o materiales con textura de hule similar.
- Limpie el filtro de pelusa antes o después de cada carga de ropa.
- Mantenga el área alrededor de la abertura de ventilación y las áreas adyacentes a esta abertura sin pelusa, polvo o tierra.
- La parte interior de la máquina y el conducto de ventilación se deben limpiar periódicamente. Esta limpieza la debe llevar a cabo un reparador calificado.
- Vea las instrucciones de instalación para los requisitos de conexión a tierra.

GUARDE ESTAS INSTRUCCIONES

PARTES Y CARACTERÍSTICAS

NOTA: Los dibujos en este libro pueden no corresponder con su secadora. Su fin es el de ilustrar todos los modelos cubiertos por este libro. Es posible que su secadora no incluya todas las características.

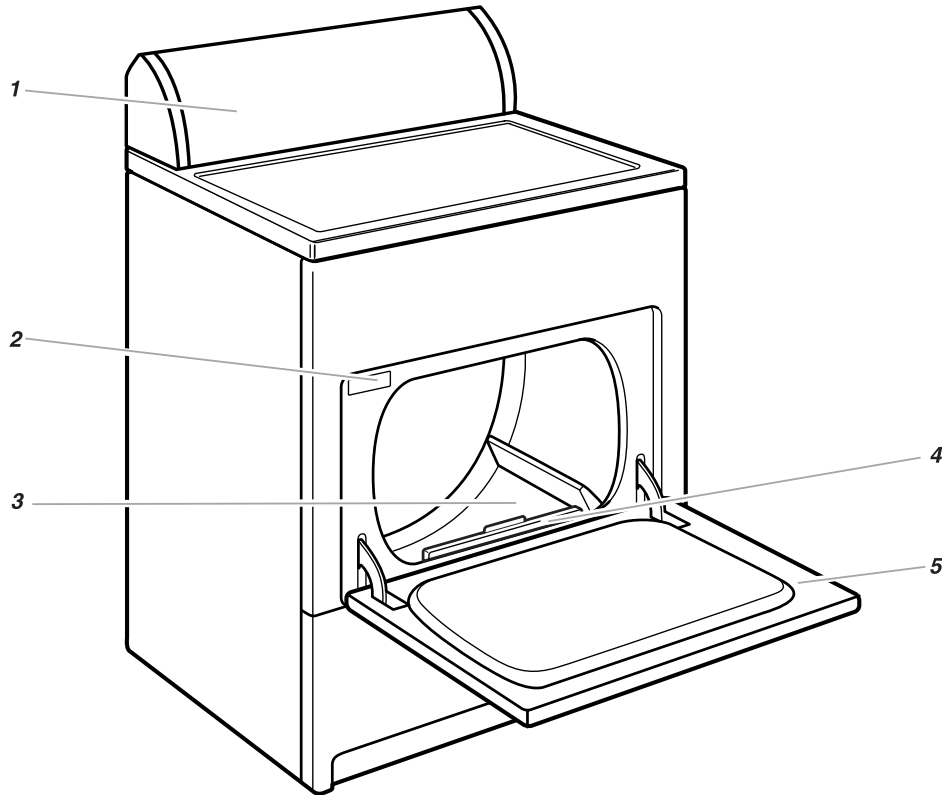

1. Panel de Control
2. Etiqueta con el número de modelo y de serie
3. Tambor de la secadora
4. Filtro de pelusa
5. Puerta de apertura ancha

Características adicionales que su secadora puede tener

- Selector de Alarma Fin de Ciclo
- Protector contra Arrugas (Selector WRINKLE SHIELD™)
- Protector contra Arrugas Plus (Selector WRINKLE SHIELD™ Plus)

- Sensor electrónico ACCUDRY™
- Sensor de Secado Automático
- Luz del tambor
- Estante de secado

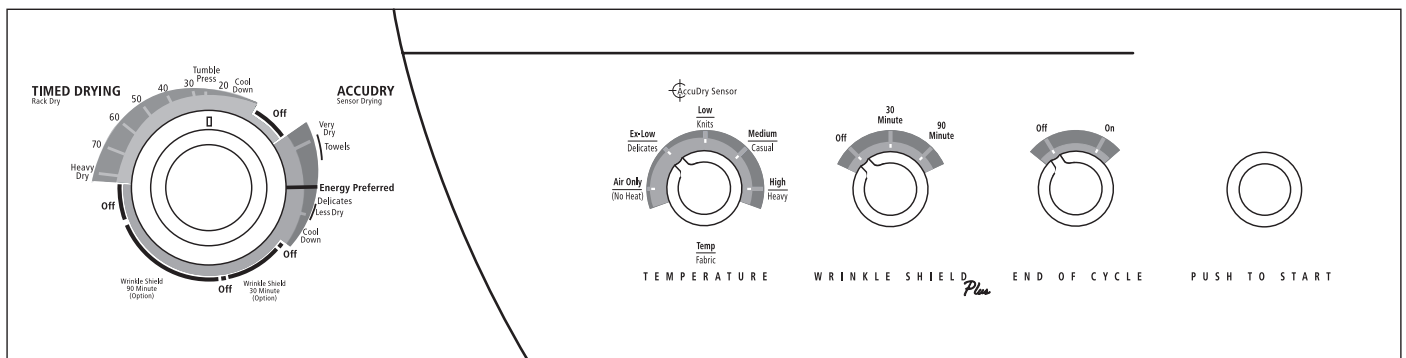

REVISIÓN DE SU VENTILACIÓN

Su secadora debe estar instalada y ventilada adecuadamente para obtener una eficiencia máxima de secado y acortar el tiempo de secado. Para evitar bloquear el flujo de combustión y aire de ventilación, deje que los espacios de instalación tengan las medidas mínimas recomendadas (se encuentran en sus Instrucciones de instalación). Vea sus Instrucciones de instalación para obtener más información.

⚠ ADVERTENCIA



Peligro de Incendio

Use un ducto de escape de metal pesado.

No use un ducto de escape de plástico.

No use un ducto de escape de aluminio.

No seguir estas instrucciones puede ocasionar la muerte o incendio.

La secadora no estará bajo garantía si no está instalada y ventilada adecuadamente.

NOTA: Las visitas de servicio que resulten necesarias debido a una ventilación inadecuada irán por cuenta del cliente, ya sea que se trate de una instalación contratada o una hecha por el cliente mismo.

1. No utilice un ducto de escape de plástico o de aluminio. Utilice un ducto de escape de metal pesado o de metal flexible de 4 pulg. (10,2 cm). No tuerza o prene el ducto de escape de metal flexible. El ducto de escape debe de estar completamente extendido para permitir el flujo de aire de ventilación. Revise el ducto de escape después de la instalación. Vea sus Instrucciones de Instalación para los requerimientos necesarios para la longitud del ducto.

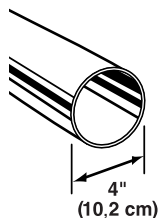

2. Utilice una capota de ventilación de 4 pulg. (10,2 cm). Las capotas más pequeñas aumentan el tiempo de secado.

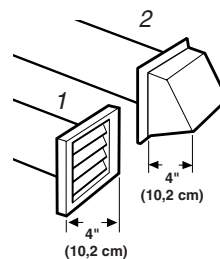

3. El ducto de escape puede ser dirigido hacia arriba, hacia abajo, a la izquierda, derecha y directamente hacia atrás por la parte posterior de la secadora. Los requerimientos de espacio están listados en sus Instrucciones de Instalación.

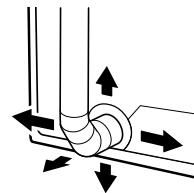

4. Utilice el camino más directo posible al instalar el ducto de escape. Utilice el menor número posible de codos y vueltas. Deje espacio cuando utilice codos o cuando haga giros. Doble el ducto gradualmente para evitar torceduras.

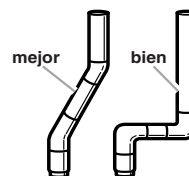

5. Utilice abrazaderas para sellar todas las juntas. No use cinta adhesiva para conductos, tornillos ni otros dispositivos de fijación que se extiendan dentro del conducto de salida de aire, para fijar el conducto.
6. Limpie el ducto de escape por lo menos cada 2 años o periódicamente según el uso que le dé a la secadora o cuando instale la secadora en un nuevo lugar.
 - Desconecte el ducto de escape de la secadora y limpie una sección a la vez hasta que llegue a la capota de ventilación.

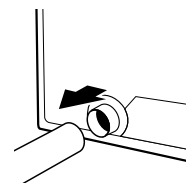

- Para limpiar la pelusa use la manguera de la aspiradora o un palo o alambre que tenga un plumero o un trapo en un extremo.
- Asegúrese de que la portezuela en la parte exterior del ducto de escape se mueva libremente.
- Cuando termine la limpieza revise por última vez el producto asegurándose de seguir las Instrucciones de Instalación que acompañan su secadora.

USO DE SU SECADORA

Puesta en marcha de su secadora

⚠ ADVERTENCIA



Peligro de Explosión

Mantenga los materiales y vapores inflamables, tales como la gasolina, alejados de la secadora.

No seque ningún artículo que haya tenido alguna vez cualquier sustancia inflamable (aún después de lavarlo).

No seguir estas instrucciones puede ocasionar la muerte, explosión o incendio.

⚠ ADVERTENCIA



Peligro de Incendio

Ninguna lavadora puede eliminar completamente el aceite.

No seque ningún artículo que haya tenido alguna vez cualquier tipo de aceite (incluyendo los aceites de cocina).

Los artículos que contengan espuma, hule o plástico deben secarse en un tendedero o usando un Ciclo de Aire.

No seguir estas instrucciones puede ocasionar la muerte o incendio.

Antes de usar su secadora, limpie el tambor de la secadora con un trapo húmedo para quitar el polvo del almacenaje y embalaje.

1. Coloque la ropa holgadamente en la secadora y cierre la puerta. No sobrecargue la secadora. Deje espacio para que la ropa pueda rotar libremente.



2. Gire la perilla de Control de Ciclos al ciclo recomendado para el tipo de carga que se está secando. Use la posición de ahorro de energía (Energy Preferred) para secar la mayoría de las cargas-pesadas y medianas. Vea "Consejos de secado, ciclos y temperatura."

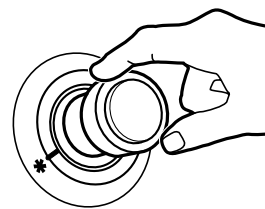

3. Seleccione un ajuste de temperatura en los modelos con un selector de Temperatura/Prendas (Temp/Fabric). Las descripciones de los ciclos incluyen sugerencias de ajustes de temperatura.
NOTA: El selector de temperatura es parte de la perilla de Control de Ciclos en algunos modelos.
4. Seleccione la Alarma de Fin de Ciclo (End of Cycle Signal), si está disponible. Esta alarma es útil cuando se secan artículos de planchado permanente o sintéticos. Quite estos artículos de la secadora tan pronto termine el ciclo para evitar que se arruguen.

En algunos modelos

- La Alarma de Fin de Ciclo puede regularse. Gire el selector al volumen deseado.
○
 - La Alarma de Fin de Ciclo es parte del botón de Inicio (START). Gire el botón de Inicio a Encendido (ON) o Apagado (OFF).
5. Seleccione la opción deseada. Vea "Características Adicionales."
 6. Oprima el botón de Inicio (PUSH TO START).

Para detener y volver a poner en marcha

Usted puede detener su secadora en cualquier momento durante un ciclo.

Para detener su secadora

Abra la puerta de la secadora o gire la perilla de Control de Ciclos a Apagado (OFF).

NOTA: La perilla de Control de Ciclos debe apuntar hacia el área de Fin cuando la secadora no está en uso.

Para volver a poner en marcha su secadora

1. Cierre la puerta.
2. Seleccione un nuevo ciclo y temperatura (si lo desea).
3. Presione el botón START.

Cómo cargar

Coloque la ropa en la secadora de modo suelto. No llene en exceso la secadora. Deje suficiente espacio para que la ropa rote con libertad. El cuadro a continuación ilustra ejemplos de cargas balanceadas que permitirán el movimiento de tambor adecuado.

Ropa pesada de trabajo	4 pantalones, 4 pantalones de mezclilla, 2 sudaderas, 2 pantalones de deporte, 4 camisas
Artículos delicados	3 camisolas, 1 bata de casa, 4 fondos, 8 prendas de ropa interior, 2 juegos de ropa de dormir, 1 vestido de niño
Toallas	10 toallas para baño, 10 toallas para manos, 14 toallas faciales, 1 tapete de baño
Carga mixta	3 sábanas (1 de cama doble, 2 de camas gemelas), 4 fundas, 9 camisetitas, 9 pantalones cortos, 3 blusas, 10 pañuelos de mano, 3 camisas

Consejos de secado, ciclos y temperatura

Seleccione el ciclo y temperatura correctos para su ropa.

El enfriamiento hace girar la carga sin calor durante los últimos minutos de cada ciclo, para que la carga sea más fácil de manejar.

Consejos de secado

- Siga las instrucciones de cuidado de la etiqueta siempre que estén disponibles.
- Si usa hojas de suavizante de telas, emplee únicamente las que llevan etiquetas de "para uso en secadoras". Siga las instrucciones del paquete.
- Quite la carga de ropa de la secadora tan pronto se detenga la rotación para evitar que las prendas se arruguen. Esto es de singular importancia para las prendas de planchado permanente, tejidos de punto y fibras sintéticas.

Consejos de temperatura y de ciclos

- Seque la mayoría de sus cargas de ropa usando el ajuste automático de ahorro de energía (Energy Preferred), si está disponible con su secadora.
- Use un ajuste de Temperatura Alta (High) para secar artículos pesados tales como toallas y ropa de trabajo.
- Use un ajuste de Temperatura Media (Medium) para secar artículos de peso mediano tales como sábanas, ropa interior, telas de planchado permanente y algunos tejidos de punto.
- Use un ajuste de Temperatura Baja (Low) para secar artículos de peso liviano tales como lencería, blusas, vestidos y algunos tejidos de punto.
- Use un ajuste sin calor (con aire) para artículos de goma, plástico o telas sensibles al calor.
- Seque en el tendedero las telas laminadas o tratadas.

NOTA: Si tiene preguntas acerca de la temperatura de secado para varias cargas de ropa, refiérase a las instrucciones de cuidado de las etiquetas. Si tiene duda respecto a la temperatura que debe seleccionar para una carga de ropa, elija el ajuste más bajo en vez del ajuste más alto.

Ciclos

Este manual incluye varios modelos diferentes. Su secadora puede ser distinta al modelo mostrado.

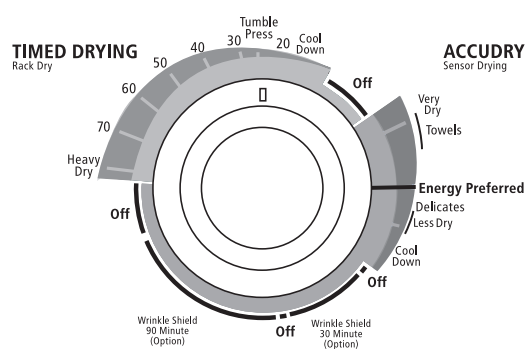

Perilla de control de ciclo

Ciclo(s) automático(s)

Use el ciclo automático para secar la mayoría de las cargas. Su secadora usa el sistema de secado ACCUDRY™. El control detecta el nivel de humedad en la carga y se apaga cuando la carga alcanza el grado de sequedad seleccionado. Seleccione un ajuste de calor basado en las telas de su carga.

Después de secar una carga en cualquiera de los ciclos automáticos, verifique que las prendas estén secas.

Si la carga está más seca de lo que a usted le gustaría, seleccione un ajuste más cercano a Menos seco (Less Dry) la próxima vez que seque una carga similar.

Si la carga no está lo suficientemente seca como a usted le gustaría, termine de secarla usando un ciclo temporizado. Seleccione un ajuste más cercano a Muy seco (Very Dry) la próxima vez que seque una carga similar.

NOTA: El tiempo de secado varía con un ciclo automático. El tipo de tela, tamaño de la carga y el grado de sequedad elegido afecta el tiempo de secado. Consulte "Consejos para secado, ciclos y temperatura."

Ciclo(s) de secado programado (Timed Drying)

Use el Secado programado (Timed Drying) para prendas muy pesadas o voluminosas, tales como edredones y ropa de trabajo o cargas de ropa voluminosas que requieren un tiempo de secado prolongado. Fije el selector de temperatura, si está disponible, en Calor alto (High Heat).

En algunos modelos, usted podrá usar el ciclo de Secado programado (Timed Drying) para prendas de peso ligero, tales como lencería o tejidos de punto. Seleccione el selector de temperatura, si está disponible, basado en los tejidos que tenga la carga.

NOTA: Use su ciclo de Secado programado (Timed Drying) para terminar de secar si las prendas todavía están húmedas después del ciclo Automático.

Ciclo de Aire sin Calor (Air Only)

Use el ciclo de Aire sin Calor para prendas que requieren un secado sin calor, tales como artículos de hule espuma, plástico o telas sensibles al calor. Fije la perilla de control en Aire sin Calor (Air Only) en el selector de temperatura y fije la perilla de control de ciclos a Secado programado (Timed Drying). Este cuadro muestra ejemplos de artículos que pueden secarse usando el ajuste Aire sin Calor.

Tipos de carga	Ciclo de Aire sin Calor*
Hule espuma — almohadas, sostenes acolchados, juguetes de peluche	20 - 30
Plástico — cortinas de baño, manteles	20 - 30
Alfombras con el reverso de goma	40 - 50
Olefina, polipropileno, nylon diáfano	10 - 20

*(Minutos). Vuelva a seleccionar el ciclo para terminar de secar, de ser necesario.

Al usar ciclo de Aire sin Calor (Air Only)

- Revise que las cubiertas tengan buenas costuras.
- Sacuda las almohadas a mano periódicamente durante el ciclo.
- Seque el artículo completamente. Las almohadas de hule espuma tardan en secarse.

Características adicionales

Este manual sirve para varios modelos diferentes. Puede ser que su secadora no tenga toda las características descritas.

Toallas (Towels)

Seleccione este ajuste para secar a fondo artículos muy pesados, tales como fundas de colchones y mantas, o una carga de toallas. Fije el selector de temperatura en temperatura Alta (High).

Delicados (Delicates)

Seleccione este ciclo para secar con extra suavidad artículos como ropa de gimnasia, cortinas traslúcidas o encaje. Fije el selector de temperatura, si está disponible, en Extrabajo (Extra Low).

Mezclillas (Jeans)

Usar este ciclo para secar las mezclillas. Fijar el selector de temperatura a Media (Medium) o Alta (High).

Ajuste de 30/90 minutos WRINKLE SHIELD™ Plus

Cuando no pueda quitar una carga de la secadora tan pronto termine el ciclo, la ropa podrá arrugarse. El ajuste de protección antiarrugas WRINKLE SHIELD™ Plus rota periódicamente, acomoda y sacude la ropa sin calor para evitar que se arrugue.

El selector WRINKLE SHIELD™ Plus le permite elegir entre períodos de 30 o 90 minutos en los que la máquina da vueltas sin calor después de que se haya terminado el ciclo.

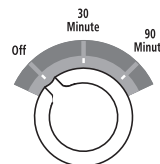

Cuando esté activada la característica de WRINKLE SHIELD™ Plus, si se ha seleccionado la alarma de fin de ciclo se escuchará periódicamente una alarma. La máquina dejará de dar vueltas y la alarma se apagará cuando usted abra la puerta de la secadora o gire la perilla del control de ciclo a la posición apagada.

Super seco (Heavy Dry)

Seleccione este ajuste para secar uniformemente artículos voluminosos o pesados, tales como toallas gruesas de baño o batas de algodón. Fije el selector de temperatura, si está disponible, en Temperatura Alta (High).

Semi seco (Damp Dry)

Seleccione esta opción para secar artículos para que queden húmedos o para secar artículos que no requieren de un ciclo completo de secado. Use el ajuste de semi seco para artículos tales como mezclillas (para evitar que se pongan rígidos) o ropas de algodón (para facilitar el planchado). Si su modelo tiene un selector de temperatura, elija una temperatura basada en el tipo de tela en su carga.

Ajuste de planchado en seco (TUMBLE PRESS®)

Seleccione este ajuste para quitar las arrugas de artículos tales como ropa empacada en una valija o artículos arrugados que se han dejado en la secadora por mucho tiempo. Fije el selector de temperatura si está disponible, en temperatura Media (Medium) o Baja (Low) según las telas en su carga.

Sistema para el cuidado de tejidos DRYEL®

Siempre que use el sistema para el cuidado de tejidos DRYEL®, seleccione el ajuste de ciclo DRYEL® y el ajuste de temperatura DRYEL®. DRYEL® ha sido probado y aprobado para uso en secadoras de gran capacidad fabricadas por Whirlpool Corporation siempre y cuando se use de acuerdo a las direcciones del fabricante.

Alarma de Fin de Ciclo (End of Cycle Signal)

Si su lavadora tiene la Alarma de Fin de Ciclo esta sonará cuando el ciclo se complete. Si la característica WRINKLE SHIELD™ está encendida, la señal sonará con intervalos de pocos minutos. La señal se para cuando usted abra la puerta o gire el control de ciclos a Apagado (Off).

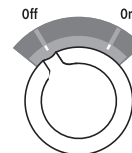

En algunos modelos

- La Alarma de Fin de Ciclo está fija.
○
- La Alarma de Fin de Ciclo se puede seleccionar. En este caso, la alarma sólo sonará si está puesta en Encendido (On).

Estante de secado

El estante de secado es útil para secar a máquina artículos que usted no quiere secar necesariamente con rotación (por ejemplo, suéters).

Para usar el estante de secado

1. No quite el filtro de pelusa.
2. Deslice el estante de secado encima de la parte inferior de la abertura de la puerta de la secadora. Empuje hacia abajo para asegurar el estante en el marco.

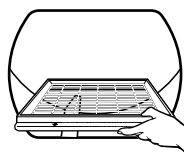

3. Ponga los artículos mojados sobre el estante de secado. Deje espacio entre los artículos para que el aire pueda llegar a todas las superficies. Cierre la puerta.

NOTA: No permita que los artículos se cuelguen del borde del estante de secado.

4. Seleccione un ciclo programado y la temperatura, o un ciclo de aire. Los artículos que contengan espuma, hule o plástico deben secarse en un tendedero o usando un ciclo de aire.
5. Oprima el botón de Inicio (START).

NOTA: Usted debe quitar el estante para un secado normal. No use ciclos automáticos con el estante de secado.

Este cuadro muestra ejemplos de artículos que pueden secarse en el estante y el tiempo de secado, ciclo y el ajuste de temperatura sugeridos. El tiempo real de secado dependerá de la cantidad de humedad en la carga.

Secado con estante	Ciclo	Temp.	Tiempo*
Suéteres de lana Darles la forma original y colocarlos extendidos sobre el estante de secado	Programado	Baja	60
Juguetes de peluche o almohadas Rellenos de fibras de algodón o poliéster	Programado	Baja	60
Juguetes de peluche o almohadas Rellenos de hule espuma	Aire (sin calor)	Ninguna	90
Zapatos tenis o zapatos de lona	Aire (sin calor)	Ninguna	90

*(Minutos) Vuelva a fijar el ciclo para terminar el secado, si es necesario.

CUIDADO DE LA SECADORA

Limpieza del filtro de pelusa

Limpieza en cada carga

El filtro de pelusa está localizado en la puerta de la secadora. Límpielo antes del secado de cada carga. Un filtro obstruido con pelusa puede aumentar el tiempo de secado.

Para limpiar

1. Jale el filtro de pelusa directamente hacia arriba. Quite la pelusa enrollándola con los dedos. No lave ni enjuague el filtro para quitar la pelusa. La pelusa mojada es difícil de quitar.

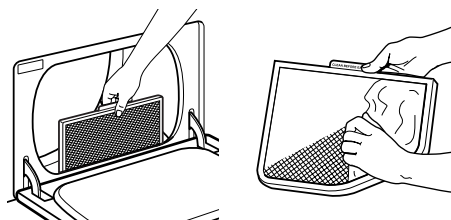

2. Empuje el filtro firmemente hasta que quede en su lugar.

IMPORTANTE:

- No ponga a funcionar la secadora con el filtro de pelusa flojo, dañado, obstruido o sin él. El hacerlo puede causar un sobrecalentamiento y dañar tanto la secadora como las prendas.
- Algunas toallas fabricadas con fibras sintéticas y fibras naturales (poliéster y mezclas de algodón) pueden soltar más pelusa que otras toallas, dando como resultado que el filtro de pelusa de su secadora se llene más rápido. Asegúrese de quitar la pelusa del filtro antes y después de secar toallas nuevas.
- Si al quitar la pelusa del filtro ésta cae dentro de la secadora, revise la campana extractora y quite la pelusa. (Vea "Revisión de su Ventilación".)

Limpieza periódica

Los residuos de detergente y suavizante de telas pueden acumularse en el filtro de pelusa. Esta acumulación puede dar lugar a períodos más prolongados de secado de su ropa, o causar que la secadora se detenga antes de que su ropa esté completamente seca. El filtro está probablemente obstruido si la pelusa se cae del mismo.

Limpie el filtro de pelusa con un cepillo de nylon cada 6 meses o con más frecuencia si se obstruye debido a la acumulación de residuos.

Para lavar

1. Quite la pelusa enrollándola con los dedos.
2. Moje ambos lados del filtro de pelusa con agua caliente.
3. Moje un cepillo de nylon con agua caliente y detergente líquido. Talle el filtro de pelusa con el cepillo para quitar la acumulación de residuos.

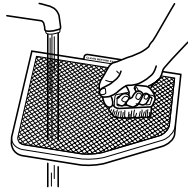

4. Enjuague el filtro con agua caliente.
5. Seque minuciosamente el filtro de pelusa con una toalla limpia. Vuelva a colocar el filtro en la secadora.

Limpeza del interior de la secadora

⚠ ADVERTENCIA



Peligro de Explosión

Use un limpiador no inflamable.

No seguir esta instrucción puede ocasionar la muerte, explosión o incendio.

Para limpiar el tambor de la secadora

1. Haga una pasta con detergente en polvo y agua tibia.
2. Aplique la pasta a un paño suave.
○
Aplique un producto de limpieza líquido no inflamable en el área manchada y frote con un paño suave hasta quitar todo el tinte en exceso.
3. Limpie el tambor minuciosamente con un paño húmedo.
4. Seque una carga de ropa limpia o toallas para secar el tambor.

NOTA: Las prendas de colores que destiñen tales como mezclillas o artículos de algodón de colores vivos, pueden teñir el interior de la secadora. Estas manchas no dañan su secadora ni mancharán las cargas futuras de ropa. Seque los artículos de colores que destiñen al revés para evitar la transferencia del tinte.

Eliminación de pelusa acumulada

En el interior del gabinete de la secadora

Según el uso de la secadora, se debe quitar la pelusa cada 2 años, o con más frecuencia. La limpieza deberá efectuarla una persona calificada.

En el ducto de escape

Según el uso de la secadora, se debe quitar la pelusa cada 2 años, o con más frecuencia.

Cambio de la luz del tambor

La luz de la secadora se enciende automáticamente en el interior del tambor de la secadora cuando usted abre la puerta.

Para cambiar la luz del tambor

1. Desenchufe la secadora o desconecte el suministro eléctrico.
2. Abra la puerta de la secadora. Localice la cubierta del foco de luz en la pared posterior de la secadora. Quite el tornillo ubicado en la esquina inferior derecha de la cubierta. Quite la cubierta.
3. Gire el foco en sentido contrario a las manecillas del reloj. Reemplácelo únicamente con un foco para electrodomésticos de 10 W. Vuelva a colocar la cubierta en su lugar.
4. Vuelva a conectar el suministro eléctrico o enchufe la secadora.

SOLUCIÓN DE PROBLEMAS

Primero, pruebe las soluciones aquí sugeridas y quizás se ahorre el costo de una visita de servicio técnico...

La ropa no está secándose de modo satisfactorio

■ Revise lo siguiente:

¿Está el filtro de pelusa obstruido con pelusa?

¿Está el ducto de ventilación o la campana extractora exterior obstruido con pelusa, restringiendo el flujo de aire? Ponga a funcionar la secadora de 5 a 10 minutos. Ponga su mano debajo de la campana extractora para verificar el movimiento del aire. Si no lo siente, limpie la pelusa del sistema de ventilación o reemplace el ducto de ventilación con uno de metal pesado o de metal flexible. Consulte las Instrucciones de Instalación.

¿Está el ducto de ventilación aplastado o retorcido? Reemplácelo con un ducto de metal duro o flexible (ducto de acero galvanizado). Consulte las Instrucciones de Instalación.

¿Se ha quemado un fusible o se ha disparado el interruptor de corriente de su casa? Para uso hogareño, las secadoras eléctricas usan dos fusibles o interruptores. El tambor puede estar girando sin generar calor.

¿Se ha seleccionado un ciclo de Secado al Aire? Seleccione el ciclo correcto para el tipo de prendas que se estén secando. Consulte "Consejos de secado, ciclos y temperatura".

Para secadoras de gas, ¿está la válvula abierta en la vía de abastecimiento?

¿Están las hojas del suavizante de telas bloqueando la rejilla? Use únicamente una hoja de suavizante de telas y úsela una sola vez.

■ ¿Está la secadora ubicada en una habitación cuya temperatura está debajo de 45°F (7°C)?

El funcionamiento apropiado de los ciclos de la secadora requiere temperaturas superiores a 45°F (7°C).

■ ¿Se usó un enjuague frío? ¿Estaba la carga muy mojada?

Espere tiempos de secado más prolongados para artículos enjuagados en agua fría y para artículos que retienen humedad (prendas de algodón).

■ ¿Está la carga demasiado voluminosa y pesada para secarse con rapidez?

Separe la carga de modo que pueda rotar libremente.

La secadora no funciona

■ Revise lo siguiente:

¿Está el cable tomacorriente conectado a la alimentación eléctrica?

¿Se ha quemado un fusible, o se ha disparado el interruptor de corriente de su casa?

¿Se usó un fusible normal? Use un fusible retardador.

¿Está cerrada la puerta de la secadora?

¿Se oprimió con firmeza el botón de Inicio (START)?

¿Se ha seleccionado un ciclo?

Ruidos Extraños

■ ¿Ha estado la secadora sin uso durante un período largo?

Si la secadora ha estado sin uso por una temporada, podría oírse un ruido pesado durante los primeros minutos de funcionamiento.

■ ¿Es una secadora a gas?

El chasquido de la válvula de gas es un sonido de funcionamiento normal.

Pelusa en la carga

■ ¿Está obstruido el filtro de pelusa?

Limpie el filtro de pelusa. Revise el movimiento del aire.

■ ¿Se ha separado la carga de modo apropiado?

Separe las prendas que sueltan pelusa (toallas, ropa afelpada) de las que atraen pelusa (pana, artículos sintéticos). También separe por color.

■ ¿Está la carga demasiado voluminosa o demasiado pesada?

Seque cargas menos voluminosas para que la pelusa pueda ser trasladada al filtro de pelusa.

■ ¿Se secó la carga en exceso?

Use los ajustes correctos de la secadora según el tipo de carga. Secar en exceso puede dar lugar a la electricidad estática que atrae pelusa. Consulte "Consejos de secado, ciclos y temperatura".

■ ¿Se dejó papel o pañuelo de papel en los bolsillos?

■ ¿Se está confundiendo las motitas con la pelusa?

Las motitas (en la superficie de las prendas) son causadas por el desgaste normal y el lavado.

Manchas en la carga o cambio de color

■ ¿Se usó de modo apropiado el suavizante de telas para secadoras?

Agregue las hojas del suavizante de telas al inicio del ciclo. Si agrega una hoja de suavizante de telas a una carga parcialmente seca puede manchar las prendas.

■ ¿Estaban sucios los artículos en el momento de ponerlos en la secadora?

Los artículos deberían estar limpios antes de ponerlos a secar.

■ ¿Se separaron los artículos de modo apropiado?

Separe los colores claros de los colores oscuros. Separe los artículos que no destiñen de los que destiñen.

Las prendas se encogen

- **¿Se sobrecargó la secadora?**
Seque cargas menos voluminosas que puedan rotar con libertad.
- **¿Se secó la carga en exceso?**
Verifique la etiqueta de cuidado del fabricante. Ponga el ajuste de la secadora según el tipo de carga. Consulte "Consejos de secado, ciclos y temperatura".

Las cargas están arrugadas

- **¿Se quitó la carga de la secadora al terminar el ciclo?**
- **¿Estaba la secadora sobrecargada?**
Seque cargas menos voluminosas que puedan rotar con libertad.
- **¿Se secó la carga en exceso?**
Verifique la etiqueta de cuidado del fabricante. Ponga el ajuste de la secadora según el tipo de carga. Consulte "Consejos de secado, ciclos y temperatura".

Olores

- **¿Pintó, tiñó o barnizó recientemente en el área donde se encuentra su secadora?**
Si es así, ventile el área. Cuando los olores y el humo se hayan ido del área, vuelva a lavar la ropa y luego séquela.
- **Si la secadora es eléctrica, ¿se está usando por primera vez?**
El elemento calefactor eléctrico puede emitir un olor cuando nuevo. Este olor desaparecerá después del primer ciclo.

Prendas dañadas

- **Revise lo siguiente:**
 - ¿Se dejaron abiertos los cierres, broches de presión y ganchos?
 - ¿Se ataron los cordones y tirantes para evitar que se enreden?
 - ¿Se siguieron las instrucciones de la etiqueta de cuidado de la prenda?
 - ¿Se dañaron los artículos antes del secado?

AYUDA O SERVICIO TÉCNICO

Antes de solicitar ayuda o servicio técnico, por favor consulte la sección "Solución de Problemas." Esto le podría ahorrar el costo de una visita de servicio técnico. Si considera que aún necesita ayuda, siga las instrucciones que aparecen a continuación.

Cuando llame, tenga a mano la fecha de compra y el número completo del modelo y de la serie de su electrodoméstico. Esta información nos ayudará a atender mejor a su pedido.

Si necesita piezas de repuesto

Si necesita pedir piezas de repuesto, recomendamos que use únicamente piezas especificadas de fábrica FSP®. Estas piezas encajarán bien y funcionarán bien ya que están fabricadas con la misma precisión empleada en la fabricación de cada electrodoméstico nuevo de WHIRLPOOL®. Para encontrar piezas de repuesto FSP® en su localidad, llame a nuestro Centro de interacción del cliente o al centro de servicio designado más cercano a su localidad.

Para solicitar ayuda o servicio técnico

Llame al Centro de Interacción del Cliente de Whirlpool sin costo alguno al : **1-800-253-1301**.

Nuestros consultores ofrecen ayuda con respecto a:

- Características y especificaciones de nuestra línea completa de electrodomésticos.
- Información sobre instalación.
- Procedimiento para el uso y mantenimiento.
- Accesorios y venta de partes para reparación.
- Ayuda especializada para el consumidor (habla hispana, problemas de audición, visión limitada, etc.).
- Recomendaciones con distribuidores locales, compañías que dan servicio y distribuidores de partes para reparación.

Los técnicos designados por Whirlpool están entrenados para cumplir con la garantía de producto y ofrecer servicio una vez que la garantía termine, en cualquier lugar de los Estados Unidos.

Para localizar a una compañía de servicio designada por Whirlpool en su área, también puede consultar la sección amarilla de su guía telefónica.

Para obtener más ayuda

Si necesita ayuda adicional, puede escribir a Whirlpool Corporation con sus preguntas o dudas a:

Whirlpool Corporation
Customer Interaction Center
553 Benson Road
Benton Harbor, MI 49022-2692

Favor de incluir un número telefónico de día en su correspondencia.

Accesorios en los EE.UU.

Para ordenar los accesorios, llame gratis al Centro de Interacción del Cliente al **1-800-442-9991** y siga las indicaciones del menú. O visite nuestro sitio web **www.whirlpool.com** y haga clic en "Cómo comprar accesorios en línea."

GARANTÍA DE LA SECADORA WHIRLPOOL GOLD®

GARANTÍA TOTAL DE UN AÑO

Durante un año a partir de la fecha de compra, siempre y cuando se dé a la secadora un uso y mantenimiento de conformidad con las instrucciones adjuntas o provistas con el producto, Whirlpool Corporation se hará cargo del costo de las piezas de repuesto FSP® y del gasto del trabajo de reparación para corregir defectos en los materiales o en la mano de obra. El servicio deberá ser suministrado por una compañía de servicio designada por Whirlpool.

GARANTÍA LIMITADA DEL SEGUNDO AL QUINTO AÑO EN LOS TABLEROS DE CONTROL ELECTRÓNICO

Del segundo hasta el quinto año a partir de la fecha de compra, siempre y cuando se dé a la secadora un uso y mantenimiento de conformidad con las instrucciones adjuntas o provistas con el producto, Whirlpool Corporation se hará cargo del costo de las piezas de repuesto FSP® para reemplazar los tableros de control electrónico si hubiera defectos en los materiales o en la mano de obra.

Whirlpool Corporation no pagará por:

1. Visitas de servicio técnico para corregir la instalación de su secadora, incluyendo la ventilación. Se debe usar un ducto de escape de metal pesado de 4 pulg. (10,2 cm). Refiérase a la sección de ventilación y a las Instrucciones de Instalación de este manual.
2. Visitas de servicio técnico para enseñarle a usar su secadora, para cambiar fusibles domésticos, para volver a fijar los disyuntores, para corregir la instalación eléctrica de la casa o para cambiar bombillas de luz que están al alcance del propietario.
3. Reparaciones cuando su secadora se use de un modo diferente al doméstico familiar.
4. Daños causados por accidente, alteración, uso indebido, abuso, incendio, inundación, actos fortuitos, instalación incorrecta (incluyendo, pero no limitado al uso de ductos de escape de plástico u hoja de aluminio flexible), instalación que no sea de conformidad con los códigos de electricidad y plomería locales, o el empleo de productos no aprobados por Whirlpool Corporation.
5. Piezas de repuesto o gastos de reparación para electrodomésticos que se empleen fuera de los Estados Unidos.
6. Recogida y entrega. Este producto está diseñado para ser reparado en el hogar.
7. Reparaciones de piezas o sistemas como resultado de modificaciones no autorizadas que se hayan efectuado en el electrodoméstico.
8. Cualquier gasto de mano de obra durante del período de la garantía limitada.

WHIRLPOOL CORPORATION NO SE HARÁ RESPONSABLE POR DAÑOS INCIDENTALES O CONSECUENTES.

Algunos estados no permiten la exclusión o limitación de daños incidentales o consecuentes, de modo que esta exclusión o limitación quizás no le corresponda a usted. Esta garantía le otorga derechos legales específicos, y es posible que usted tenga también otros derechos, los cuales varían de un estado a otro.

Esta garantía no tiene vigor fuera de los cincuenta Estados Unidos. Póngase en contacto con el distribuidor autorizado de Whirlpool para determinar si corresponde otra garantía.

Si necesita servicio, vea primero la sección "Solución de Problemas". Podrá encontrar ayuda adicional al consultar la sección "Ayuda o servicio técnico", o al llamar a nuestro Centro de Interacción del Cliente al **1-800-253-1301** desde cualquier lugar de los EE.UU. o al escribir a: Whirlpool Corporation, Customer Interaction Center, 553 Benson Road, Benton Harbor, MI 49022-2692 1/02

Guarde este libro y su comprobante de venta juntos para referencia futura. Usted deberá proporcionar evidencia de la compra o una fecha de instalación para obtener servicio bajo la garantía.

Escriba la siguiente información acerca de su secadora para ayudarlo mejor a obtener ayuda o servicio técnico si alguna vez llegara a necesitarlo. Deberá tener a mano el número completo del modelo y de la serie. Encontrará esta información en la etiqueta con el número del modelo y de la serie, ubicada en su electrodoméstico como se ilustra en la sección "Piezas y características."

Nombre del distribuidor _____

Dirección _____

Número de teléfono _____

Número del modelo _____

Número de serie _____

Fecha de compra _____

Notas

8535837

© 2002 Whirlpool Corporation.
All rights reserved.
Todos los derechos reservados.

® Registered Trademark/TM Trademark of Whirlpool, U.S.A.
® Marca registrada/TM marca de comercio de Whirlpool, EE. UU.
® DRYEL is a registered trademark of The Procter & Gamble Company.
® DRYEL es una marca registrada de The Procter & Gamble Company.



4/02
Printed in U.S.A.
Impreso en EE. UU.

Free Manuals Download Website

<http://myh66.com>

<http://usermanuals.us>

<http://www.somanuals.com>

<http://www.4manuals.cc>

<http://www.manual-lib.com>

<http://www.404manual.com>

<http://www.luxmanual.com>

<http://aubethermostatmanual.com>

Golf course search by state

<http://golfingnear.com>

Email search by domain

<http://emailbydomain.com>

Auto manuals search

<http://auto.somanuals.com>

TV manuals search

<http://tv.somanuals.com>