



# DISHWASHER USER INSTRUCTIONS

THANK YOU for purchasing this high-quality product. If you should experience a problem not covered in TROUBLESHOOTING, please visit our website at [www.whirlpool.com](http://www.whirlpool.com) for additional information. If you still need assistance, call us at 1-800-253-1301. In Canada, visit our website at [www.whirlpool.ca](http://www.whirlpool.ca) or call us at 1-800-807-6777.

You will need your model and serial number located near the door on the right-hand or left-hand side of the dishwasher interior.

Para obtener acceso a "Instrucciones para el usuario de la lavavajillas" en español, o para obtener información adicional acerca de su producto, visite: [www.whirlpool.com](http://www.whirlpool.com)

Tenga listo su número completo de modelo y de serie. Puede encontrar su número de modelo y de serie en la etiqueta ubicada cerca de la puerta, al lado derecho o izquierdo del interior de la lavavajillas.

## Dishwasher Safety

### Your safety and the safety of others are very important.

We have provided many important safety messages in this Quick Reference Guide and on your appliance. Always read and obey all safety messages.



This is the safety alert symbol.

This symbol alerts you to potential hazards that can kill or hurt you and others.

All safety messages will follow the safety alert symbol and either the word "DANGER" or "WARNING."

These words mean:

**▲ DANGER**

**You can be killed or seriously injured if you don't immediately follow instructions.**

**▲ WARNING**

**You can be killed or seriously injured if you don't follow instructions.**

All safety messages will tell you what the potential hazard is, tell you how to reduce the chance of injury, and tell you what can happen if the instructions are not followed.

## IMPORTANT SAFETY INSTRUCTIONS

**WARNING:** When using the dishwasher, follow basic precautions, including the following:

- Read all instructions before using the dishwasher.
- Use the dishwasher only for its intended function.
- Use only detergents or rinse agents recommended for use in a dishwasher, and keep them out of the reach of children.
- When loading items to be washed:
  - 1) Locate sharp items so that they are not likely to damage the door seal; and
  - 2) Load sharp knives with the handles up to reduce the risk of cut-type injuries.
- Do not wash plastic items unless they are marked "dishwasher safe" or the equivalent. For plastic items not so marked, check the manufacturer's recommendations.
- Do not touch the heating element during or immediately after use.
- Do not operate the dishwasher unless all enclosure panels are properly in place.
- Do not tamper with controls.
- Do not abuse, sit on, or stand on the door, lid, or dish racks of the dishwasher.
- To reduce the risk of injury, do not allow children to play in or on the dishwasher.
- Under certain conditions, hydrogen gas may be produced in a hot water system that has not been used for two weeks or more. HYDROGEN GAS IS EXPLOSIVE. If the hot water system has not been used for such a period, before using the dishwasher turn on all hot water faucets and let the water flow from each for several minutes. This will release any accumulated hydrogen gas. As the gas is flammable, do not smoke or use an open flame during this time.
- Remove the door or lid to the washing compartment when removing an old dishwasher from service or discarding it.

### SAVE THESE INSTRUCTIONS

State of California Proposition 65 Warnings:

WARNING: This product contains one or more chemicals known to the State of California to cause cancer.

WARNING: This product contains one or more chemicals known to the State of California to cause birth defects or other reproductive harm.

W10518029

## GROUNDING INSTRUCTIONS

■ **For a grounded, cord-connected dishwasher:**

The dishwasher must be grounded. In the event of a malfunction or breakdown, grounding will reduce the risk of electric shock by providing a path of least resistance for electric current. The dishwasher is equipped with a cord having an equipment-grounding conductor and a grounding plug. The plug must be plugged into an appropriate outlet that is installed and grounded in accordance with all local codes and ordinances.

**WARNING:** Improper connection of the equipment-grounding conductor can result in a risk of electric shock.

Check with a qualified electrician or service representative if you are in doubt whether the dishwasher is properly grounded. Do not modify the plug provided with the dishwasher; if it will not fit the outlet, have a proper outlet installed by a qualified electrician.

■ **For a permanently connected dishwasher:**

The dishwasher must be connected to a grounded metal, permanent wiring system, or an equipment-grounding conductor must be run with the circuit conductors and connected to the equipment-grounding terminal or lead on the dishwasher.

**SAVE THESE INSTRUCTIONS**



### ! WARNING

**Tip Over Hazard**

Do not use dishwasher until completely installed.

Do not push down on open door.

Doing so can result in serious injury or cuts.

### Quick Steps

**1 Prepare and load dishwasher.**

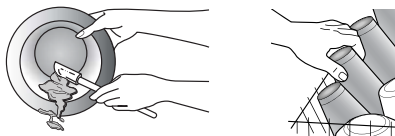

**3 Select a cycle and option.**

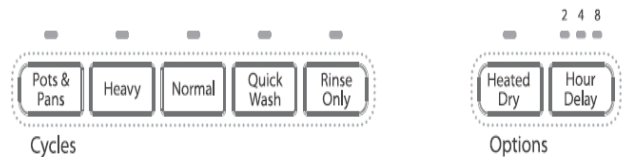

**2 Add detergent for cleaning and rinse aid for drying.**

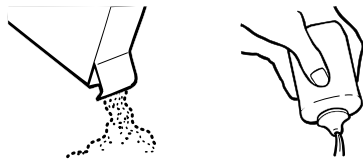

**4 Start dishwasher.**



### Dishwasher Use

**STEP 1**

**Prepare and Load the Dishwasher**

**IMPORTANT:** Remove leftover food, bones, toothpicks and other hard items from the dishes. Remove labels from containers before washing.

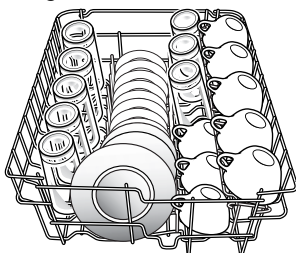

Upper rack

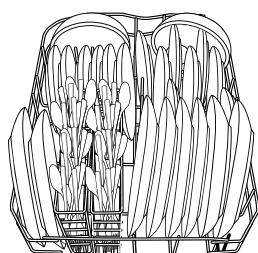

Lower rack

- Make sure nothing keeps spray arm from spinning freely. It is important for the water spray to reach all soiled surfaces.

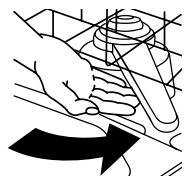

- Make sure that when the dishwasher door is closed no items are blocking the detergent dispenser.
- Items should be loaded with soiled surfaces facing down and inward to the spray as shown. This will improve cleaning and drying results.

- Avoid overlapping items like bowls or plates that may trap food.
- Place plastics, small plates and glasses in the upper rack. Wash only plastic items marked "dishwasher safe."
- To avoid thumping/clattering noises during operation, load dishes so they do not touch one another. Make sure lightweight load items are secured in the racks.
- When loading silverware, always place sharp items pointing down and avoid "nesting" as shown.



## STEP 2

### Add Detergent

**NOTE:** If you do not plan to run a wash cycle soon, run a rinse cycle. Do not use detergent.

- Use automatic dishwashing detergent only. Add powder, liquid or tablet detergent just before starting a cycle.
- Fresh automatic dishwasher detergent results in better cleaning. Store tightly closed detergent container in a cool, dry place.

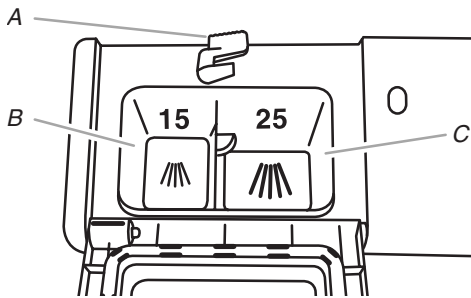

A. Cover latch  
B. Pre-Wash section  
C. Main Wash section

- The amount of detergent to use depends on:  
How much soil remains on the items - Heavily soiled loads require more detergent.  
The hardness of the water - If you use too little in hard water, dishes won't be clean. If you use too much in soft water, glassware will etch.  
Soft to Medium Water (0-6 grains per U.S. gallon)  
[typical water softener water and some city water]  
Medium to Hard Water (7-12 grains per U.S. gallon)  
[well water and some city water]
- Depending on your water hardness, fill the Main Wash section of the dispenser as shown. Fill the Pre-Wash section to the level shown, if needed.

**NOTE:** Fill amounts shown are for standard powdered detergent. Follow instructions on the package when using other dishwasher detergent.

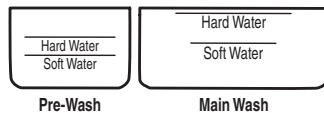

### Add Rinse Aid

- Your dishwasher is designed to use rinse aid for good drying performance. Without rinse aid your dishes and dishwasher interior will have excessive moisture. The heat dry option will not perform as well without rinse aid.
- Rinse aid keeps water from forming droplets that can dry as spots or streaks. They also improve drying by allowing water to drain off of the dishes during the final rinse.
- Rinse aid helps to reduce excess moisture on the dish racks and interior of your dishwasher.
- Check the rinse aid indicator. Add rinse aid when the indicator window looks clear.
- To add rinse aid, turn the dispenser cap counterclockwise and lift off. Pour rinse aid into the opening until the indicator window looks full. Replace the dispenser cap and turn clockwise. Make sure cap is fully locked.

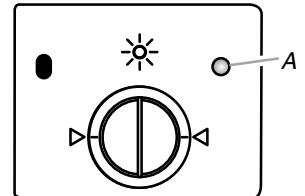

A. Indicator

**NOTE:** For most water conditions, the factory setting of 2 will give good results. If you have hard water or notice rings or spots, try a higher setting. Turn the arrow adjuster inside the dispenser by either using your fingers or inserting a flat-blade screwdriver into the center of the arrow and turning.

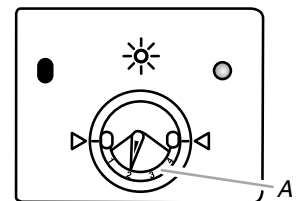

A. Adjustable setting

## STEP 3

### Select a Cycle

**NOTE:** Heavier cycles and options affect cycle length.

**Pots and Pans** – Use for heavily soiled, hard-to-clean items.

**Heavy Wash** – Use for heavy food soil.

**Normal** – Use for normal food soil. The energy usage label is based on this cycle.

**Quick Wash** – Use for prerinse or lightly soiled loads.

**Rinse Only** – (no options apply to this cycle) Do not use detergent. A rinse keeps food from drying on your dishes and reduces odor buildup in your dishwasher until you are ready to wash a full load.

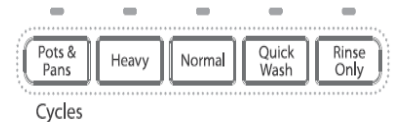

### Select Options

- A heated dry option should be used for best drying of dishes. When the heated dry option is selected, the light is on.
- A no heat dry option can be used to save energy.

- **Hour Delay**—(any cycle) offers the choice to start the dishwasher automatically at a later time. Select a wash cycle and options. Press Delay until reaching the desired hour for Delay to start. Press START/RESUME. Close the door firmly.

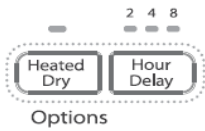

## STEP 4

### Start or Resume a Cycle

- Run hot water at the sink nearest your dishwasher until the water is hot. Turn off water.
- Push door firmly closed. The door latches automatically. Press the desired cycle control button. Press START/RESUME.
- You can add an item anytime before the main wash starts. Lift up the door latch to stop the cycle. Open the door slowly and add the item. Close the door firmly until it latches. Press START/RESUME to start dishwasher.
- Cycle status indicators allow you to follow the progress of your dishwasher cycle. The Clean indicator glows when the cycle is finished.

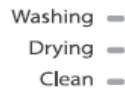

## Dishwasher Care

### Cleaning the Dishwasher

Clean the exterior of the dishwasher with a soft, damp cloth and mild detergent. If your dishwasher has a stainless steel exterior, a stainless steel cleaner is recommended.

**NOTE:** Do not clean the dishwasher interior until it has cooled.

Clean the interior of the dishwasher, with a paste of powdered dishwasher detergent and water or use liquid dishwasher detergent on a damp sponge.

A white vinegar rinse may remove white spots and film. Vinegar is an acid, and using it too often could damage your dishwasher.

Put 2 cups (500 mL) white vinegar in a glass or dishwasher-safe measuring cup on the bottom rack. Run the dishwasher through a complete washing cycle using an air-dry or an energy-saving dry option. Do not use detergent. Vinegar will mix with the wash water.

If you have a drain air gap, check and clean it if the dishwasher isn't draining well.

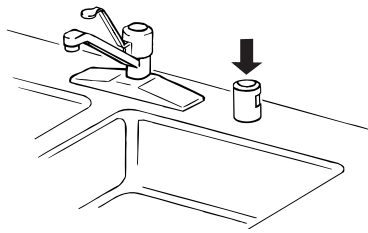

### Cleaning the Filters

For best performance and results, the filter assembly must be cleaned regularly. The filter efficiently removes food particles from the wash water, allowing water to be recirculated during the cycle. For this reason, it is a good idea to remove the large food particles trapped in the filter frequently by rinsing the Main Filter, Metal Strainer, and Fine Filter under running water. The entire filter assembly should be cleaned at least once a month.

- To remove the filter assembly, turn the Main Filter ¼ turn counter clockwise and lift to remove.
- To clean the main filter and fine filter, use a cleaning brush.

Then reassemble the filter parts as shown in the illustration and reinsert the entire assembly in the dishwasher, positioning it in place and turning the Main Filter ¼ turn clockwise to secure in place.

**NOTE:** The dishwasher must never be used without the filters. Improper replacement of the filter may reduce the performance level of the appliance and may damage dishes and utensils.

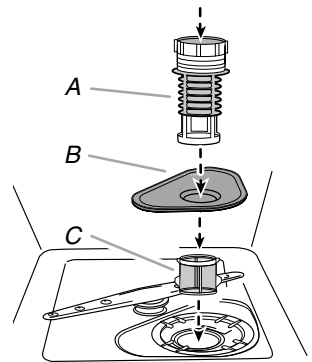

A. Main Filter  
B. Metal Strainer  
C. Fine Filter

### Storing the Dishwasher

If you will not be using the dishwasher during the summer, turn off the water and power supply to the dishwasher. In the winter, if the dishwasher could be exposed to near freezing temperatures or is left in a seasonal dwelling such as a second home or vacation home, avoid water damage by having your dishwasher winterized by authorized service personnel.

## Troubleshooting

First try the solutions suggested here or visit our website and reference FAQs (Frequently Asked Questions) to possibly avoid the cost of a service call.

In U.S.A., [www.whirlpool.com](http://www.whirlpool.com) In Canada, [www.whirlpool.ca](http://www.whirlpool.ca)

### Dishwasher is not operating properly

#### ■ Dishwasher does not run or stops during a cycle

Is the door closed tightly and latched?

Is the right cycle selected?

Is the START/RESUME light on? Press START/RESUME.

Is there power to the dishwasher? Has a household fuse blown, or has a circuit breaker tripped? Replace the fuse or reset the circuit breaker. If the problem continues, call an electrician.

Has the motor stopped due to an overload? The motor automatically resets itself within a few minutes. If it does not restart, call for service.

Is the water shutoff valve (if installed) turned on?

#### ■ Water remains in the dishwasher

Is the cycle complete?

#### ■ Detergent remains in the covered section of the dispenser

Is the cycle complete?

Is the detergent lump-free? Replace detergent if necessary.

#### ■ White residue on the front of the access panel

Was too much detergent used?

Is the brand of detergent making excess foam? Try a different brand to reduce foaming and eliminate buildup.

#### ■ Odor in the dishwasher

Are dishes washed only every 2 or 3 days? Run a rinse cycle once or twice a day until you have a full load.

Does the dishwasher have a new plastic smell? Run a vinegar rinse as described in "Dishwasher Care."

#### ■ Condensation on the kitchen counter (built-in models)

Is the dishwasher aligned with the countertop? Moisture from the vent in the dishwasher console can form on the counter. Refer to the Installation Instructions for more information.

---

## Dishes do not dry completely

### ■ Dishes do not dry completely

Did you use a rinse aid? Your dishwasher is designed to use rinse aid for good drying performance. Without rinse aid your dishes and dishwasher interior will have excessive moisture. The heat dry option will not perform as well without rinse aid.

### ■ Dishes are not dry

Did you load your dishwasher to allow proper water drainage? Do not overload. Use a liquid rinse aid to speed drying.

Are the plastics wet? Plastics often need towel drying.

Is the rinse aid dispenser empty?

Did you use an air-dry or energy-saving dry option? Use a heated drying option for dryer dishes.

### ■ Excess moisture on racks and dishwasher interior

Check the rinse aid indicator to see that there is rinse aid in the dispenser.

---

## Spots and stains on dishes

### ■ Spotting and filming on dishes

Is your water hard, or is there a high mineral content in your water? Conditioning the final rinse water with a liquid rinse aid helps eliminate spotting and filming. Keep the rinse aid dispenser filled. Always use a high-temp option. If your water hardness is 13 grains or above, it is strongly recommended that you install a home water softener. If you do not wish to drink softened water, have the softener installed onto your hot water supply.

Is the water temperature too low? For best dishwashing results, water should be 120°F (49°C) as it enters the dishwasher.

Did you use the correct amount of effective detergent? Use recommended dishwasher detergents only. Do not use less than 1 tbs (15 g) per load. Detergent must be fresh to be effective. Heavy soil and/or hard water generally require extra detergent.

Is the home water pressure high enough for proper dishwasher filling? Home water pressure should be 20 to 120 psi (138 to 828 kPa) for proper dishwasher fill. If you have questions about your water pressure, call a licensed, qualified plumber.

**NOTE:** To remove spots and film from glassware, remove all silverware and metal items and run a vinegar rinse as described in "Dishwasher Care."

### ■ Silica film or etching (silica film is a milky, rainbow-colored deposit; etching is a cloudy film)

Sometimes there is a water/chemical reaction with certain types of glassware. This is usually caused by some combination of soft or softened water, alkaline washing solutions, insufficient rinsing, overloading the dishwasher, and the heat of drying. It might not be possible to avoid the problem, except by hand washing.

To slow this process use a minimum amount of detergent but not less than 1 tbs (15 g) per load. Use a liquid rinse aid and underload the dishwasher to allow thorough rinsing. Silica film and etching are permanent and cannot be removed. Do not use heated drying.

### ■ White spots on cookware with nonstick finish

Has the dishwasher detergent removed cookware seasoning? Reseason cookware after washing it in the dishwasher.

### ■ Brown stains on dishes and dishwasher interior

Does your water have high iron content? Rewash dishes using 1-3 tsp (5-15 mL) of citric acid crystals added to the covered section of the detergent dispenser. Do not use detergent.

Follow with a Normal wash cycle with detergent. If treatment is needed more often than every other month, the installation of an iron removal unit is suggested.

### ■ Black or gray marks on dishes

Are aluminum items rubbing dishes during washing? Disposable aluminum items can break down in the dishwasher and cause marking. Hand wash these items. Remove aluminum markings by using a mild abrasive cleaner.

### ■ Orange stains on plastic dishes or dishwasher interior

Are large amounts of tomato-based foods on dishes placed in the dishwasher? It may be necessary to use a stain removal product to remove stains from your dishwasher. Stains will not affect dishwasher performance.

---

## Noises

### ■ Grinding, grating, crunching or buzzing sounds

A hard object has entered the wash module (on some models). When the object is ground up, the sound should stop. If the noise persists after a complete cycle, call for service.

---

## Dishes are not completely clean

### ■ Food soil left on the dishes

Is the dishwasher loaded correctly?

Did you choose the cycle that describes the most difficult soil in your dishwasher? If you have some items with heavier soils, use a heavier cycle.

Is the water temperature too low? For best dishwashing results, water should be 120°F (49°C) as it enters the dishwasher.

Did you use the correct amount of fresh detergent? Use recommended dishwasher detergents only. Do not use less than 1 tbs (15 g) per load. Detergent must be fresh to be effective. Heavy soil and/or hard water generally require extra detergent.

Is detergent caked in dispenser? Use fresh detergent only. Do not allow detergent to sit for several hours in a wet dispenser. Clean dispenser when caked detergent is present.

Is the pump or spray arm clogged by labels from bottles and cans?

Is the home water pressure high enough for proper dishwasher filling? Home water pressure should be 20 to 120 psi (138 to 828 kPa) for proper dishwasher fill. If you have questions about your water pressure, call a licensed, qualified plumber.

Are high suds slowing the wash arm? Do not use soap or laundry detergents. Use recommended dishwasher detergents only.

---

## Dishes are damaged during a cycle

### ■ Chipping of dishes

Did you load the dishwasher properly? Load the dishes and glasses so they are stable and do not strike together from washing action. Minimize chipping by moving the rack in and out slowly.

**NOTE:** Antiques, feather-edged crystal, and similar types of china and glassware might be too delicate for automatic dishwashing. Wash by hand.

# WHIRLPOOL CORPORATION MAJOR APPLIANCE WARRANTY

## LIMITED WARRANTY

For one year from the date of purchase, when this major appliance is operated and maintained according to instructions attached to or furnished with the product, Whirlpool Corporation or Whirlpool Canada LP (hereafter "Whirlpool") will pay for Factory Specified Parts and repair labor to correct defects in materials or workmanship. Service must be provided by a Whirlpool designated service company. This limited warranty is valid only in the United States or Canada and applies only when the major appliance is used in the country in which it was purchased. Outside the 50 United States and Canada, this limited warranty does not apply. Proof of original purchase date is required to obtain service under this limited warranty.

## ITEMS EXCLUDED FROM WARRANTY

### This limited warranty does not cover:

1. Service calls to correct the installation of your major appliance, to instruct you on how to use your major appliance, to replace or repair house fuses, or to correct house wiring or plumbing.
2. Service calls to repair or replace appliance light bulbs, air filters or water filters. Consumable parts are excluded from warranty coverage.
3. Repairs when your major appliance is used for other than normal, single-family household use or when it is used in a manner that is contrary to published user or operator instructions and/or installation instructions.
4. Damage resulting from accident, alteration, misuse, abuse, fire, flood, acts of God, improper installation, installation not in accordance with electrical or plumbing codes, or use of consumables or cleaning products not approved by Whirlpool.
5. Cosmetic damage, including scratches, dents, chips or other damage to the finish of your major appliance, unless such damage results from defects in materials or workmanship and is reported to Whirlpool within 30 days from the date of purchase.
6. Any food loss due to refrigerator or freezer product failures.
7. Costs associated with the removal from your home of your major appliance for repairs. This major appliance is designed to be repaired in the home and only in-home service is covered by this warranty.
8. Repairs to parts or systems resulting from unauthorized modifications made to the appliance.
9. Expenses for travel and transportation for product service if your major appliance is located in a remote area where service by an authorized Whirlpool servicer is not available.
10. The removal and reinstallation of your major appliance if it is installed in an inaccessible location or is not installed in accordance with published installation instructions.
11. Major appliances with original model/serial numbers that have been removed, altered or cannot be easily determined. This warranty is void if the factory applied serial number has been altered or removed from your major appliance.

The cost of repair or replacement under these excluded circumstances shall be borne by the customer.

## DISCLAIMER OF IMPLIED WARRANTIES; LIMITATION OF REMEDIES

CUSTOMER'S SOLE AND EXCLUSIVE REMEDY UNDER THIS LIMITED WARRANTY SHALL BE PRODUCT REPAIR AS PROVIDED HEREIN. IMPLIED WARRANTIES, INCLUDING WARRANTIES OF MERCHANTABILITY OR FITNESS FOR A PARTICULAR PURPOSE, ARE LIMITED TO ONE YEAR OR THE SHORTEST PERIOD ALLOWED BY LAW. WHIRLPOOL SHALL NOT BE LIABLE FOR INCIDENTAL OR CONSEQUENTIAL DAMAGES. SOME STATES AND PROVINCES DO NOT ALLOW THE EXCLUSION OR LIMITATION OF INCIDENTAL OR CONSEQUENTIAL DAMAGES, OR LIMITATIONS ON THE DURATION OF IMPLIED WARRANTIES OF MERCHANTABILITY OR FITNESS, SO THESE EXCLUSIONS OR LIMITATIONS MAY NOT APPLY TO YOU. THIS WARRANTY GIVES YOU SPECIFIC LEGAL RIGHTS, AND YOU MAY ALSO HAVE OTHER RIGHTS WHICH VARY FROM STATE TO STATE OR PROVINCE TO PROVINCE.

If outside the 50 United States and Canada, contact your authorized Whirlpool dealer to determine if another warranty applies. 9/07

For additional product information or to view FAQs (Frequently Asked Questions), in U.S.A., visit [www.whirlpool.com](http://www.whirlpool.com)  
In Canada, visit [www.whirlpool.ca](http://www.whirlpool.ca)

If you do not have access to the Internet and you need assistance using your product, you may contact Whirlpool at the number below.

*Have your complete model and serial number ready. You can find your model number and serial number on the label located near the door on the right-hand or left-hand side of the dishwasher interior.*

For assistance or service in the U.S.A., call 1-800-253-1301. In Canada, call 1-800-807-6777.

If you need further assistance, you can write to Whirlpool with any questions or concerns at:

In U.S.A.:

Whirlpool Brand Home Appliances  
Customer eXperience Center  
553 Benson Road  
Benton Harbor, MI 49022-2692

In Canada:

Whirlpool Brand Home Appliances  
Customer Interaction Centre  
1901 Minnesota Court  
Mississauga, Ontario L5N 3A7

Please include a daytime phone number in your correspondence.

Please keep these User Instructions and model number information for future reference.

**W10518029**  
**SP PN**

© 2007 Whirlpool Corporation. All rights reserved. ® Registered Trademark/TM Trademark of Whirlpool, U.S.A. Whirlpool Canada LP licensee in Canada

12/07  
Printed in China



# MANUEL D'UTILISATION DU LAVE-VAISSELLE

NOUS VOUS REMERCIONS pour l'achat de ce produit de haute qualité. Si vous rencontrez un problème non traité dans la section DÉPANNAGE, consultez notre site Web à l'adresse [www.whirlpool.com](http://www.whirlpool.com) pour des renseignements supplémentaires. Si vous avez encore besoin d'aide, appelez-nous au 1-800-253-1301. Au Canada, consultez notre site Web à l'adresse [www.whirlpool.ca](http://www.whirlpool.ca) ou appelez-nous au 1-800-807-6777.

Préparez-vous à fournir votre numéro de modèle et votre numéro de série, qui se trouvent près de la porte sur le côté droit ou gauche à l'intérieur du lave-vaisselle.

## Sécurité du lave-vaisselle

### Votre sécurité et celle des autres est très importante.

Dans ce guide de référence rapide et sur votre appareil, nous fournissons de nombreux messages importants de sécurité. Lisez et respectez toujours tous les messages de sécurité.



Ceci est le symbole d'alerte de sécurité.

Ce symbole met en garde contre les risques potentiels qui peuvent vous tuer ou vous blesser, vous ou d'autres personnes.

Tous les messages de sécurité suivent le symbole d'alerte de sécurité ou le mot «°DANGER°» ou «°AVERTISSEMENT°». Ces mots signifient :

 **DANGER**

Vous pourriez être tué ou gravement blessé si vous ne respectez pas immédiatement les consignes.

 **AVERTISSEMENT**

Vous pourriez être tué ou gravement blessé si vous ne respectez pas les consignes.

Tous les messages de sécurité indiquent le risque potentiel, vous disent comment réduire la probabilité de blessure et ce qui peut arriver si les consignes ne sont pas respectées.

## CONSIGNES IMPORTANTES DE SÉCURITÉ

**AVERTISSEMENT°:** Lorsque vous utilisez le lave-vaisselle, respectez les précautions fondamentales, y compris les suivantes° :

- Lisez toutes les consignes avant d'utiliser le lave-vaisselle.
- Utilisez le lave-vaisselle uniquement dans le cadre de sa fonction prévue.
- Utilisez uniquement les détergents et les agents de rinçage recommandés pour utilisation les lave-vaisselle et gardez-les hors de portée des enfants.
  - 1) Placez les articles coupants de manière qu'ils n'endommagent pas le joint de la porte; et
  - 2) Chargez les couteaux aiguisés le manche vers le haut pour réduire le risque de blessure par coupure.
- Ne lavez pas les articles en plastique à moins qu'ils portent la mention « lavable au lave-vaisselle » ou équivalent. Pour les articles en plastique non spécifiés, vérifiez les recommandations du fabricant.
- Ne touchez pas l'élément chauffant pendant ou immédiatement après usage.
- N'utilisez le lave-vaisselle que lorsque tous les panneaux d'enceinte sont correctement positionnés.
- N'utilisez le lave-vaisselle que lorsque tous les panneaux d'enceinte sont correctement positionnés.
- Ne bousculez pas, ne vous asseyez pas et ne vous tenez pas sur la porte, le couvercle ou les égouttoirs à vaisselle du lave-vaisselle.
- Pour réduire le risque de blessures, ne laissez pas les enfants jouer dans ou sur le lave-vaisselle.
- Dans certaines conditions, de l'hydrogène gazeux peut être produit par un circuit d'eau chaude qui n'a pas été utilisé depuis plus de deux semaines. L'HYDROGÈNE GAZEUX EST EXPLOSIF. Si le circuit d'eau chaude n'a pas été utilisé pendant une telle période, avant d'utiliser le lave-vaisselle, ouvrez tous les robinets d'eau chaude et laissez l'eau couler pendant plusieurs minutes Ceci libérera l'hydrogène gazeux potentiellement accumulé. Comme le gaz est inflammable, ne fumez pas et n'utilisez pas de flamme nue pendant ce temps.
- Retirez la porte ou le couvercle du compartiment de lavage lorsque vous retirez un vieux lave-vaisselle du service ou que vous vous en débarrassez.

## CONSERVEZ CES INSTRUCTIONS

Avertissements de la proposition 65 de l'État de Californie:

AVERTISSEMENT: Ce produit contient au moins un produit chimique connu par l'État de Californie pour être à l'origine de cancers

AVERTISSEMENT: Ce produit contient au moins un produit chimique connu par l'État de Californie pour être à l'origine de malformations et autres déficiences de naissance.



## CONSIGNES DE MISE À LA TERRE

### ■ Pour un lave-vaisselle mis à la terre et connecté par cordon° :

Le lave-vaisselle doit être mis à la terre. En cas de dysfonctionnement ou de défaillance, la mise à la terre réduit le risque de choc électrique en fournissant une voie de moindre résistance au courant électrique. Le lave-vaisselle est équipé d'un cordon disposant d'un conducteur de mise à la terre et d'une fiche de mise à la terre. La fiche doit être branchée dans une prise appropriée installée et mise à la terre conformément à tous les codes et règlements locaux.

**AVERTISSEMENT°** : Un défaut de raccordement du conducteur de mise à la terre peut entraîner un risque de choc électrique.

En cas de doute, faites vérifier la mise à la terre du lave-vaisselle par un électricien agréé ou un représentant du Service Après-Vente. Ne modifiez pas la fiche fournie avec le lave-vaisselle; si elle ne correspond pas à la prise, faites installer une prise adéquate par un électricien qualifié.

### ■ Pour un lave-vaisselle branché en permanence° :

Le lave-vaisselle doit être raccordé à un système métallique mis à la terre de câblage permanent, ou un conducteur de mise à la terre doit être utilisé avec les conducteurs du circuit et raccordé à la borne de mise à la terre ou acheminé au lave-vaisselle.

## CONSERVEZ CES INSTRUCTIONS



## ⚠ AVERTISSEMENT

### Risque de basculement

N'utilisez pas le lave-vaisselle tant qu'il n'est pas complètement installé. N'appuyez pas sur la porte ouverte.

Cela pourrait entraîner des blessures graves ou des coupures

## Étapes rapides

### 1 Préparez et chargez le lave-vaisselle.

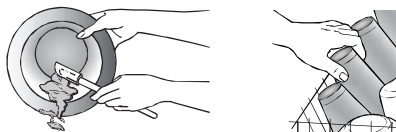

### 3 Sélectionnez un cycle et une option.

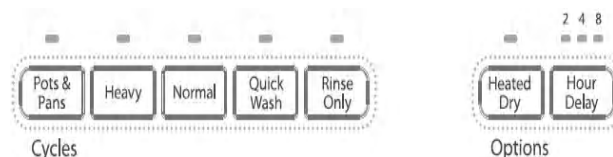

### 2 Ajoutez du détergent pour le nettoyage et du liquide de rinçage pour le séchage.

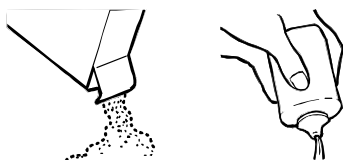

### 4 Démarrez le lave-vaisselle.



## Utilisation du lave-vaisselle

### ÉTAPE 1

#### Préparez et chargez le lave-vaisselle.

**IMPORTANT** : Retirez les résidus alimentaires, les os, les cure-dents et les autres éléments solides de la vaisselle. Retirez les étiquettes des récipients avant le nettoyage.

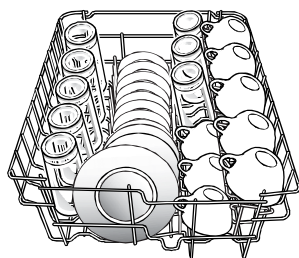

Panier supérieur

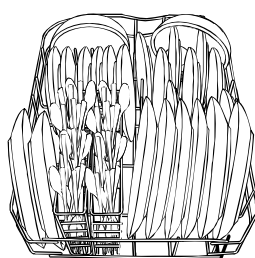

Panier inférieur

- Assurez-vous qu'aucun élément n'entrave la rotation du bras gicleur. Il est important que le jet d'eau atteigne toutes les surfaces sales.
- Assurez-vous qu'aucun élément ne bloque le distributeur de détergent lorsque la porte du lave-vaisselle est fermée.
- Les articles doivent être chargés avec les surfaces sales vers le bas et vers l'intérieur vers la pulvérisation, comme indiqué. Cela améliorera les résultats du lavage et du séchage.

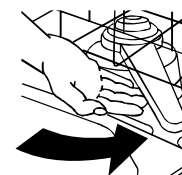

- Évitez que les articles pouvant retenir de la nourriture, tels que les bols ou les assiettes, se chevauchent.
- Posez les matières plastiques, les petites assiettes et les verres dans le panier supérieur. Lavez uniquement les articles en plastique portant la mention « lavable au lave-vaisselle. »
- Pour éviter les bruits sourds/d'entrechocs pendant le fonctionnement, chargez les articles de vaisselle de manière qu'ils ne se touchent pas les uns les autres. Assurez-vous que les articles légers soient retenus dans les paniers.
- Lors du chargement de l'argenterie, orientez toujours les articles acérés vers le bas et évitez les « imbrications », comme illustré.

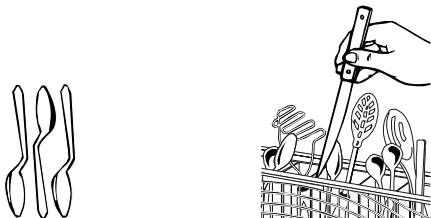

## ÉTAPE 2

### Ajouter du détergent

**REMARQUE** : Si vous ne prévoyez pas d'exécuter un cycle de lavage dans l'immédiat, exécutez un cycle de rinçage. N'utilisez pas de détergent.

- Utilisez uniquement du détergent pour lave-vaisselle automatique. Ajoutez du détergent en poudre, en liquide ou en pastille juste avant de commencer un cycle.

- Un détergent frais pour lave-vaisselle automatique entraîne un meilleur nettoyage. Rangez le récipient de détergent hermétiquement fermé dans un emplacement frais et sec.

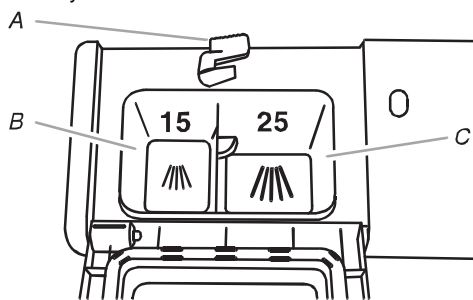

A. Loquet du couvercle  
B. Section de pré-lavage  
C. Section de lavage principal

- La quantité de détergent à utiliser dépend de :  
La quantité de résidus sur les articles - Les charges très sales nécessitent plus de détergent.  
La dureté de l'eau - Si vous en utilisez trop peu dans de l'eau dure, la vaisselle ne sera pas propre. Si vous en utilisez trop dans de l'eau douce, la verrerie présentera des traces.

Eau douce à moyenne (0-6 grains par gallon)  
(eau typique, eau adoucie et un peu d'eau de ville)  
Eau moyenne à dure (7-12 grains par gallon)  
(eau de puits et un peu d'eau de ville)

- Eau moyenne à dure (7-12 grains par gallon) (eau de puits et un peu d'eau de ville)

**REMARQUE** : Les quantités de remplissage indiquées sont relatives aux détergents en poudre standard. Respectez les consignes sur l'emballage lors de l'utilisation des autres détergents pour lave-vaisselle.

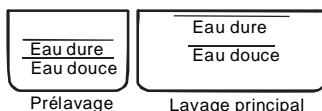

### Ajouter le liquide de rinçage

- Votre lave-vaisselle est conçu pour utiliser du liquide de rinçage en vue d'un meilleur séchage. Sans liquide de rinçage, votre vaisselle et l'intérieur de votre lave-vaisselle présenteront une humidité excessive. L'option de séchage à chaud n'est pas assez efficace sans liquide de rinçage.
- Le liquide de rinçage empêche la formation des gouttelettes d'eau qui peuvent laisser des taches ou des stries. Il améliore également le séchage en permettant à l'eau de s'écouler de la vaisselle lors du rinçage final.
- Le liquide de rinçage empêche la formation des gouttelettes d'eau qui peuvent laisser des taches ou des stries. Il améliore également le séchage en permettant à l'eau de s'écouler de la vaisselle lors du rinçage final.
- Vérifiez l'indicateur du liquide de rinçage. Ajoutez du liquide de rinçage lorsque l'indicateur de niveau semble clair.
- Pour ajouter du liquide de rinçage, tournez le bouchon du distributeur dans le sens antihoraire

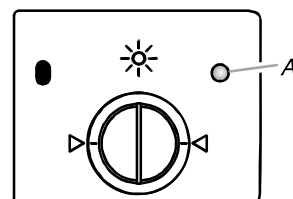

A. Indicateur

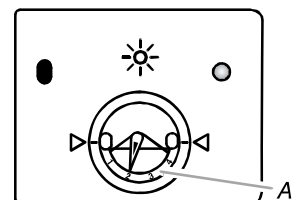

A. Paramètre réglable

**REMARQUE** : Pour la plupart des états de l'eau, le réglage par défaut sur 2 fournit de bons résultats. Si votre eau est dure ou si vous remarquez des anneaux ou des taches, essayez un réglage plus élevé. Tournez l'ajusteur à flèche à l'intérieur du distributeur, en utilisant vos doigts ou en insérant un tournevis à lame plate au centre de la flèche et en tournant.

## ÉTAPE 3

### Sélectionner un cycle

**REMARQUE** : Les cycles et les options plus lourds affectent la durée du cycle.

**Pots and Pans (Poêles et casseroles)** Utilisez pour les articles très sales, articles difficiles à nettoyer.

**Heavy Wash (Lavage lourd)** - Utilisez pour les résidus alimentaires abondants.

**Normal** - Utilisez pour une quantité normale de résidus. L'étiquette de consommation d'énergie est basée sur ce cycle.

**Quick Wash (Lavage rapide)** Utilisez pour des charges préalablement rincées ou légèrement sales.

**Rinse Only (Rinçage uniquement)** - (aucune option disponible pour ce cycle) N'utilisez pas de détergent. Un rinçage empêche que la nourriture sèche sur votre vaisselle et réduit le développement des odeurs dans votre lave-vaisselle jusqu'à ce que vous soyez prêt à laver une charge pleine.

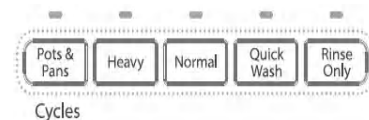

### Sélectionnez les options

- L'option de séchage à chaud doit être utilisée pour un meilleur séchage de la vaisselle. Lorsque l'option de séchage à chaud est sélectionnée, le voyant s'allume.
- L'option de séchage sans chaleur peut être utilisée pour économiser l'énergie.

- L'option Hour Delay (Décalage horaire) - (tout cycle) offre le choix de démarrer automatiquement le lave-vaisselle à un moment ultérieur. Sélectionnez un cycle et des options de lavage. Appuyez sur Delay (Décalage) jusqu'à atteindre l'heure désirée de lancement. Appuyez sur START/RESUME (DÉMARRER/RÉACTIVER). Fermez correctement la porte.

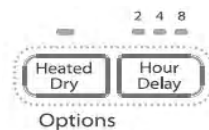

## ÉTAPE 4

### Démarrer ou réactiver un cycle

- Faites couler l'eau chaude sur l'évier le plus proche de votre lave-vaisselle jusqu'à ce qu'elle soit chaude. Coupez l'eau.

- Poussez fermement la porte pour la fermer. La porte se verrouille automatiquement. Appuyez sur le bouton de commande du cycle désiré. Appuyez sur START/RESUME (DÉMARRER/RÉACTIVER).



- Vous pouvez ajouter un article à tout moment avant le début du lavage principal. Soulevez le loquet de la porte pour arrêter le cycle. Ouvrez lentement la porte et ajoutez l'article. Fermez correctement la porte jusqu'à ce qu'elle se verrouille. Appuyez sur START/RESUME (DÉMARRER/RÉACTIVER) pour mettre en marche le lave-vaisselle.

- Les indicateurs d'état du cycle permettent de suivre l'évolution du cycle de votre lave-vaisselle. L'indicateur Clean (Propre) brille lorsque le cycle s'achève.

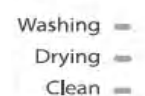

## Entretien du lave-vaisselle

### Nettoyage du lave-vaisselle

Nettoyez l'extérieur du lave-vaisselle à l'aide d'un chiffon doux et humide et d'un détergent doux. Si votre lave-vaisselle dispose d'un extérieur en acier inoxydable, un agent nettoyant pour acier inoxydable est recommandé.

**REMARQUE :** Ne nettoyez pas l'intérieur du lave-vaisselle tant qu'il n'a pas refroidi. Nettoyez l'intérieur du lave-vaisselle à l'aide d'une pâte de détergent pour lave-vaisselle en poudre et d'eau ou utilisez du détergent liquide pour lave-vaisselle sur une éponge humide.

Le rinçage au vinaigre blanc peut éliminer les taches blanches et les dépôts. Le vinaigre est un acide et son utilisation trop fréquente peut endommager votre lave-vaisselle. Le rinçage au vinaigre blanc peut éliminer les taches blanches et les dépôts. Le vinaigre est un acide et son utilisation trop fréquente peut endommager votre lave-vaisselle.

Versez 2 tasses (500 ml) de vinaigre blanc dans un verre ou dans une tasse à mesurer lavable au lave-vaisselle sur le panier du bas. Faites fonctionner le lave-vaisselle dans un cycle de lavage complet incluant un séchage à l'air ou d'une option de séchage avec économie d'énergie. N'utilisez pas de détergent. Le vinaigre se mélange à l'eau de lavage.

Si vous disposez d'un dispositif de coupure anti-retour, vérifiez-le et nettoyez-le si le lave-vaisselle ne se vidange pas correctement.

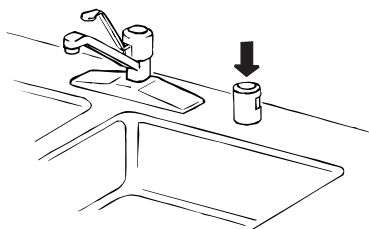

### Nettoyage des filtres

Pour une meilleure performance et des résultats optimum, le filtre doit être nettoyé régulièrement. Le filtre élimine efficacement les particules alimentaires de l'eau de lavage, permettant la recirculation de cette eau pendant le cycle. Pour cette raison, il est conseillé d'enlever les grosses particules de nourriture coincées fréquemment dans le filtre en rinçant le filtre principal, la crépine métallique et le filtre fin sous l'eau courante. L'ensemble du filtre doit être nettoyé au moins une fois par mois.

- Pour déposer le filtre, tournez le filtre principal d'un quart de tour dans le sens antihoraire et soulevez-le pour le retirer.
- Pour nettoyer le filtre principal et le filtre fin, utilisez une brosse de nettoyage.

Remontez ensuite les pièces du filtre comme indiqué dans l'illustration et réinsérez l'ensemble dans le lave-vaisselle, en le positionnant en place et en tournant le filtre principal d'un quart de tour dans le sens horaire pour fixer en place.

**REMARQUE :** Le lave-vaisselle ne doit jamais être utilisé sans les filtres. Un remplacement inapproprié du filtre peut réduire le niveau de performance de l'appareil et endommager la vaisselle et les ustensiles.

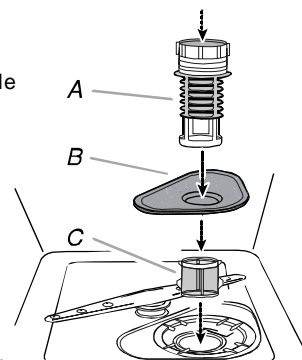

A. Filtre principal  
B. Crépine métallique  
C. Filtre fin

### Entreposage du lave-vaisselle

Si vous ne prévoyez pas utiliser le lave-vaisselle pendant l'été, coupez l'alimentation en eau et en électricité du lave-vaisselle. En hiver, si le lave-vaisselle peut être exposé à des températures proches de la congélation ou s'il est laissé dans une habitation saisonnière tel qu'une résidence secondaire ou une maison de vacances, évitez les dégâts d'eau en faisant hiverner votre lave-vaisselle par du personnel de service agréé.

## Dépannage

Essayez d'abord les solutions suggérées ici ou consultez notre site Web et les FAQ (Foire aux questions) de référence pour éviter si possible le coût d'un appel de service.

Aux États-Unis, [www.whirlpool.com](http://www.whirlpool.com). Au Canada, [www.whirlpool.ca](http://www.whirlpool.ca)

### Le lave-vaisselle ne fonctionne pas correctement

#### ■ Le lave-vaisselle ne fonctionne pas ou s'arrête pendant un cycle

La porte est-elle bien fermée et verrouillée?

Le cycle approprié est-il sélectionné?

Le témoin START/RESUME (DÉMARRER/RÉACTIVER) s'allume-t-il? Appuyez sur START/RESUME (DÉMARRER/RÉACTIVER).

Le lave-vaisselle est-il sous tension? Un fusible de la maison familiale est-il grillé ou un disjoncteur s'est-il déclenché? Remplacez le fusible ou réinitialisez le disjoncteur. Si le problème persiste, appelez un électricien.

Le moteur s'est-il arrêté en raison d'une surcharge? Le moteur se réinitialise automatiquement en quelques minutes. S'il ne redémarre pas, appelez le service.

La valve d'arrêt d'eau (si installée) est-elle ouverte?

#### ■ De l'eau subsiste dans le lave-vaisselle

Le cycle est-il achevé?

#### ■ Des résidus de détergent subsistent dans la section couverte du distributeur

Le cycle est-il achevé?

Le détergent est-il dépourvu de grumeaux? Remplacez le détergent si nécessaire.

#### ■ Résidu blanc à l'avant du panneau d'accès

Avez-vous utilisé trop de détergent?

La marque de détergent fait-elle trop de mousse? Essayez une autre marque pour réduire la mousse et éliminer l'accumulation.

#### ■ Odeur dans le lave-vaisselle

La vaisselle est-elle lavée uniquement tous les 2 ou 3 jours? Exécutez un cycle de rinçage une ou deux fois par jour jusqu'au lancement d'une pleine charge.

Une nouvelle odeur de plastique émane-t-elle du lave-vaisselle? Exécutez un rinçage au vinaigre, comme décrit dans la section « Entretien du lave-vaisselle »

#### ■ Condensation sur le comptoir de cuisine (modèles intégrés)

Le lave-vaisselle est-il aligné avec le comptoir? De l'humidité provenant de l'évent dans la console du lave-vaisselle peut se former sur le comptoir. Reportez-vous aux consignes d'installation pour plus d'informations.

---

## La vaisselle ne sèche pas entièrement.

### ■ La vaisselle ne sèche pas entièrement.

Avez-vous utilisé du liquide de rinçage? Votre lave-vaisselle est conçu pour utiliser du liquide de rinçage en vue d'un meilleur séchage. Sans liquide de rinçage, votre vaisselle et l'intérieur de votre lave-vaisselle présenteront une humidité excessive. L'option de séchage à chaud n'est pas assez efficace sans liquide de rinçage.

### ■ La vaisselle n'est pas sèche

Avez-vous chargé votre lave-vaisselle de façon à permettre une vidange d'eau adéquate? Ne le surchargez pas. Utilisez du liquide de rinçage pour accélérer le séchage.

Les articles en plastique sont-ils mouillés? Les articles en plastique nécessitent souvent un séchage au chiffon. Le distributeur de liquide de rinçage est-il vide? Avez-vous utilisé l'option de séchage à l'air ou de séchage avec économie d'énergie? Utilisez l'option de séchage à chaud pour une vaisselle plus sèche.

### ■ Excès d'humidité dans les paniers et à l'intérieur du lave-vaisselle

Vérifiez l'indicateur de liquide de rinçage pour vérifier la présence de liquide de rinçage dans le distributeur.

---

## Taches et traces sur la vaisselle

### ■ Taches et dépôts sur la vaisselle

Votre eau est-elle dure ou présente-t-elle une teneur élevée en minéraux? Le conditionnement de l'eau de rinçage final avec un agent de rinçage liquide facilite l'élimination des taches et des dépôts. Le distributeur de liquide de rinçage doit être rempli. Utilisez toujours une option à haute température. Si la dureté de votre eau est de 13 grains ou plus, il est fortement recommandé d'installer un adoucisseur d'eau pour la maison. Si vous ne voulez pas boire de l'eau adoucie, faites installer l'adoucisseur sur votre alimentation en eau chaude.

La température de l'eau est-elle trop basse? Pour de meilleurs résultats de lavage, l'eau doit être à 120°F (49°C) à son entrée dans le lave-vaisselle.

Avez-vous utilisé la quantité appropriée de détergent efficace? Utilisez uniquement les détergents pour lave-vaisselle recommandés. N'utilisez pas moins de 1 cuillère à soupe (15 g) par charge. Le détergent doit être frais pour être efficace. Des résidus abondants et/ou une eau dure nécessitent généralement un supplément de détergent.

La pression d'eau de la maison est-elle suffisamment élevée pour un remplissage approprié du lave-vaisselle? La pression d'eau de la maison doit être de 20 à 120 psi (138 à 828 kPa) pour un remplissage approprié du lave-vaisselle. Si vous avez des questions au sujet de votre pression d'eau, consultez un pompier qualifié et agréé.

**REMARQUE :** Pour supprimer les taches et les dépôts de la verrerie, retirez tous les articles en argenterie et en métal et exécutez un rinçage au vinaigre, tel que décrit dans la section « Entretien du lave-vaisselle. »

### ■ Dépôt de silice ou attaque (un dépôt de silice est un dépôt laiteux, aux couleurs de l'arc-en-ciel; une attaque est un dépôt opaque)

Parfois, une réaction aqueuse/chimique se produit avec certains types de verrerie. Cette réaction est souvent provoquée par une certaine combinaison de l'eau douce ou adoucie, des solutions de lavage alcalines, un rinçage insuffisant, un chargement excessif du lave-vaisselle et la chaleur du séchage. Il se pourrait qu'il soit impossible d'éviter le problème, à moins d'effectuer un lavage manuel.

Pour ralentir ce processus, utilisez une quantité minimale de détergent, mais pas moins de 1 cuillère à soupe (15 g) par charge. Utilisez un agent de rinçage liquide et chargez à minimum le lave-vaisselle pour permettre un rinçage complet. Les dépôts de silice et les attaques sont permanents et ne peuvent être supprimés. N'utilisez pas le séchage à chaud.

### ■ Taches blanches sur ustensile de cuisson avec revêtement antiadhésif

Le détergent du lave-vaisselle enlève-t-il le revêtement de l'ustensile de cuisson? Recouvrez l'ustensile de cuisson après le lavage au lave-vaisselle.

### ■ Taches marron sur la vaisselle et l'intérieur du lave-vaisselle

Votre eau présente-t-elle une teneur en fer élevée? Relavez la vaisselle à l'aide de 1-3 cuillère à thé (5-15 mL) de cristaux d'acide citrique ajoutés dans la section couverte du distributeur de détergent. N'utilisez pas de détergent. Continuez par un cycle de lavage normal à l'aide de détergent. Si un traitement est nécessaire plus souvent que tous les deux mois, nous suggérons l'installation d'une unité d'élimination du fer.

### ■ Marques noires ou grises sur la vaisselle

Des articles en aluminium se frottent-ils à la vaisselle pendant le lavage? Les articles jetables en aluminium peuvent se rompre dans le lave-vaisselle et engendrer des marques. Lavez manuellement ces articles. Enlevez les marques en aluminium à l'aide d'un nettoyant abrasif doux.

### ■ Taches orange sur la vaisselle en plastique ou à l'intérieur du lave-vaisselle

De grandes quantités d'aliments à base de tomate se trouvent-elles sur la vaisselle placée dans le lave-vaisselle? Il peut être nécessaire d'utiliser un produit détachant pour enlever les taches de votre lave-vaisselle. Les taches n'affectent pas le fonctionnement du lave-vaisselle.

---

## Bruits

### ■ Grincement, ronflement, craquement ou bourdonnement

Un objet dur s'est introduit dans le module de lavage (sur certains modèles). Lorsque l'objet est broyé, le bruit doit cesser. Si le bruit persiste après un cycle complet, appelez le service.

---

## La vaisselle n'est pas tout à fait propre

### ■ Résidus alimentaires sur la vaisselle

Le lave-vaisselle est-il correctement chargé?

Avez-vous choisi le cycle qui décrit les résidus les plus résistants dans votre lave-vaisselle? Si vous disposez d'articles avec des résidus plus résistants, utilisez un cycle plus lourd.

La température de l'eau est-elle trop basse? Pour de meilleurs résultats de lavage, l'eau doit être à 120°F (49°C) à son entrée dans le lave-vaisselle.

Avez-vous utilisé la quantité appropriée de détergent frais?

Utilisez uniquement les détergents pour lave-vaisselle recommandés. N'utilisez pas moins de 1 cuillère à soupe (15 g) par charge. Le détergent doit être frais pour être efficace. Des résidus abondants et/ou une eau dure nécessitent généralement un supplément de détergent.

Du détergent a-t-il séché dans le distributeur? Utilisez uniquement du détergent frais. Ne laissez pas le détergent pendant plusieurs heures dans un distributeur humide. Nettoyez le distributeur en présence de détergent séché.

La pompe ou le bras gicleur est-il obstrué par des étiquettes de bouteilles ou de cannettes?

La pression d'eau de la maison est-elle suffisamment élevée pour un remplissage approprié du lave-vaisselle? La pression d'eau de la maison doit être de 20 à 120 psi (138 à 828 kPa) pour un remplissage approprié du lave-vaisselle.

Si vous avez des questions au sujet de votre pression d'eau, consultez un plombier qualifié et agréé.

Une mousse trop importante ralentit-elle le bras de lavage?

N'utilisez pas du savon ou des détergents à lessive. Utilisez uniquement les détergents pour lave-vaisselle recommandés.

---

## Vaisselle endommagée au cours d'un cycle

### ■ Vaisselle qui s'écaille

Avez-vous chargé le lave-vaisselle de manière appropriée? Chargez la vaisselle et les verres de manière qu'ils soient stables et ne s'entrechoquent pas lors du lavage. Minimisez l'écaillage en retirant et en rentrant doucement le panier.

**REMARQUE :** Les antiquités, le cristal biseauté et les types similaires de porcelaine et de verrerie peuvent être trop délicats pour le lavage automatique. Lavez manuellement.

# GARANTIE DES GROS APPAREILS ÉLECTROMÉNAGERS DE WHIRLPOOL CORPORATION

## GARANTIE LIMITEE

Pendant un an à compter de la date d'achat, lorsque ce gros appareil électroménager est utilisé et entretenu conformément aux consignes jointes ou fournies avec le produit, Whirlpool Corporation ou Whirlpool Canada LP (ci-après « Whirlpool ») paiera pour les pièces spécifiées par l'usine et pour le travail de réparation en vue de corriger les défauts matériels ou de fabrication. Le service doit être effectué par une entreprise de services désignée par Whirlpool. Cette garantie limitée est valable uniquement aux États-Unis ou au Canada et s'applique exclusivement lorsque le gros appareil électroménager est utilisé dans le pays dans lequel il a été acheté. Cette garantie limitée ne s'applique pas en dehors des 50 États-Unis et du Canada. Une preuve de la date d'achat d'origine est requise pour obtenir un service dans le cadre de cette garantie limitée.

## ARTICLES EXCLUS DE LA GARANTIE

### Cette garantie limitée ne couvre pas

1. Les appels de service pour corriger l'installation de votre gros appareil électroménager, vous instruire sur la façon d'utiliser votre gros appareil électroménager, remplacer ou réparer les fusibles de l'habitation ou corriger le câblage ou la plomberie de l'habitation.
2. Les appels de service pour réparer ou pour remplacer des ampoules, les filtres à air ou les filtres à eau. Les pièces consommables ne sont pas couvertes par la garantie.
3. Les réparations lorsque votre gros appareil électroménager est utilisé de manière autre que dans le cadre d'une utilisation unifamiliale normale, ou lorsqu'il est utilisé de manière contraire au manuel d'utilisation ou au mode d'emploi et/ou aux consignes d'installation.
4. Les dommages résultant d'un accident, d'une dégradation, d'une utilisation inappropriée, d'un incendie, d'une inondation, des actes de Dieu, d'une mauvaise installation, d'une installation non conforme aux codes d'électricité ou de plomberie ou d'une utilisation de consommables ou de produits de nettoyage non approuvés par Whirlpool.
5. Les dommages superficiels, notamment les éraflures, les bosses, les fissures ou tout autre dommage à la finition de votre gros appareil électroménager, à moins que ces dommages ne résultent de vices de matériaux ou de fabrication et soient signalés à Whirlpool dans les 30 jours à compter de la date d'achat.
6. Toute perte d'aliments due à une défaillance du réfrigérateur ou du congélateur.
7. Les coûts associés à l'enlèvement de votre domicile de votre gros appareil électroménager pour réparation. Ce gros appareil électroménager est conçu pour être réparé à domicile et seul le service à domicile est couvert par cette garantie.
8. Les réparations des pièces ou systèmes résultant de modifications non autorisées de l'appareil.
9. Les frais de déplacement et de transport pour le service si votre gros appareil électroménager est situé dans une région éloignée où un service par un préposé au service agréé par Whirlpool n'est pas disponible.
10. La dépose et la remise de votre gros appareil électroménager s'il est installé dans un endroit inaccessible ou n'est pas installé conformément aux consignes d'installation publiées.
11. Les gros appareils électroménagers dont les numéros de modèle et de série d'origine ont été enlevés ou modifiés ou ne peuvent pas être facilement déterminés. Cette garantie est nulle si le numéro de série appliqué à l'usine a été modifié ou enlevé de votre gros appareil électroménager.

Le coût de réparation ou de remplacement dans ces circonstances exclues est à la charge du client.

## EXCLUSION DE GARANTIES IMPLICITES; LIMITATION DES RECOURS

LE SEUL ET UNIQUE RECOURS DU CLIENT EN VERTU DE CETTE GARANTIE LIMITEE DOIT ÊTRE LA RÉPARATION DU PRODUIT SUIVANT LES DISPOSITIONS DES PRÉSENTES. LES GARANTIES IMPLICITES, Y COMPRIS LES GARANTIES DE QUALITÉ MARCHANDE OU D'ADÉQUATION A UN USAGE PARTICULIER, SONT LIMITÉES À UN AN OU À LA PLUS COURTE PÉRIODE AUTORISÉE PAR LA LOI. WHIRLPOOL N'EST PAS RESPONSABLE DES DOMMAGES INDIRECTS OU CONSÉCUTIFS. CERTAINS ÉTATS ET PROVINCES NE PERMETTENT PAS L'EXCLUSION OU LA LIMITATION DES DOMMAGES INDIRECTS OU CONSÉCUTIFS OU LES LIMITATIONS DE LA DURÉE DES GARANTIES IMPLICITES DE QUALITÉ MARCHANDE OU D'ADÉQUATION, DE SORTE QUE CES EXCLUSIONS OU LIMITATIONS PEUVENT NE PAS S'APPLIQUER À VOUS. CETTE GARANTIE VOUS DONNE DES DROITS PARTICULIERS ET VOUS POURRIEZ DISPOSER D'AUTRES DROITS QUI PEUVENT VARIER D'UN ÉTAT À L'AUTRE OU D'UNE PROVINCE À L'AUTRE

Si vous vous trouvez à l'extérieur des 50 États-Unis et du Canada, contactez votre marchand Whirlpool agréé pour déterminer si une autre garantie s'applique.9/07

**Pour des renseignements supplémentaires sur le produit ou pour afficher la FAQ (Foire aux questions), aux États-Unis, consultez le site [www.whirlpool.com](http://www.whirlpool.com) Au Canada, consultez le site [www.whirlpool.ca](http://www.whirlpool.ca)**

Si vous ne disposez pas de l'accès à l'Internet et vous avez besoin d'aide pour utiliser votre produit, vous pouvez contacter Whirlpool au numéro ci-dessous.

**Préparez-vous à fournir votre numéro complet de modèle et de série. Vous pouvez trouver votre numéro de modèle et votre numéro de série sur l'étiquette près de la porte sur le côté droit ou gauche de l'intérieur du lave-vaisselle.**

Pour une aide ou un service aux États-Unis, composez le 1-800-253-1301. Au Canada, composez le 1-800-807-6777.

Si vous avez besoin d'aide ultérieure, vous pouvez écrire à Whirlpool pour soumettre toute question ou problème, à l'adresse ci-dessous :

Aux États-unis :

Whirlpool Brand Home Appliances  
Customer eXperience Center  
553 Benson Road  
Benton Harbor, MI 49022-2692

Au Canada :

Whirlpool Brand Home Appliances  
Customer Interaction Centre  
1901 Minnesota Court  
Mississauga, Ontario L5N 3A7

Incluez un numéro de téléphone de jour dans votre correspondance.

Conservez ces manuels d'utilisation et renseignements relatifs au numéro de modèle pour une référence ultérieure.

W10518029

SP PN

© 2007 Whirlpool Corporation. Tous droits réservés.

MD Marque déposée/MC marque de commerce de Whirlpool, U.S.A. Whirlpool Canada LP sous licence au Canada

12/07

Imprimé en Chine

## Free Manuals Download Website

<http://myh66.com>

<http://usermanuals.us>

<http://www.somanuals.com>

<http://www.4manuals.cc>

<http://www.manual-lib.com>

<http://www.404manual.com>

<http://www.luxmanual.com>

<http://aubethermostatmanual.com>

Golf course search by state

<http://golfingnear.com>

Email search by domain

<http://emailbydomain.com>

Auto manuals search

<http://auto.somanuals.com>

TV manuals search

<http://tv.somanuals.com>