



# TOP-MOUNT REFRIGERATOR

Use & Care Guide

# FRIGORÍFICO CON CONGELADOR INCORPORADO

Manual de uso y cuidado

# 豪華上下門冰箱

使用與維護指南

2314183

---

# TABLE OF CONTENTS

<b>REFRIGERATOR SAFETY</b> .....	<b>3</b>	Chilled Meat Drawer .....	13
Proper Disposal of Your Old Refrigerator .....	3	Wine or Can/Bottle Rack .....	13
<b>INSTALLATION INSTRUCTIONS</b> .....	<b>4</b>	Utility or Egg Bin .....	13
Unpack the Refrigerator .....	4	<b>FREEZER FEATURES</b> .....	<b>13</b>
Location Requirements .....	4	Freezer Shelf .....	14
Electrical Requirements .....	5	Pull-out Freezer Floor .....	14
Connect the Water Supply .....	5	<b>DOOR FEATURES</b> .....	<b>14</b>
Refrigerator Doors .....	7	Door Rails .....	14
Adjust the Doors .....	10	Can Racks and Door Bins .....	14
Normal Sounds .....	10	Adjustable Utility Compartment & Tray .....	15
<b>REFRIGERATOR USE</b> .....	<b>11</b>	Flip-up Door Shelf .....	15
Ensuring Proper Air Circulation .....	11	<b>REFRIGERATOR CARE</b> .....	<b>15</b>
Using the Controls .....	11	Cleaning .....	15
Adjusting Control(s) .....	11	Changing the Light Bulbs .....	16
Ice Maker .....	11	Power Interruptions .....	16
<b>REFRIGERATOR FEATURES</b> .....	<b>12</b>	Holiday and Moving Care .....	16
Refrigerator Shelves .....	12	<b>TROUBLESHOOTING</b> .....	<b>17</b>
Crispers and Meat Drawers .....	12	<b>ASSISTANCE OR SERVICE</b> .....	<b>18</b>
Crisper Humidity Control .....	13	<b>WARRANTY</b> .....	<b>19</b>

# REFRIGERATOR SAFETY

## Your safety and the safety of others are very important.

We have provided many important safety messages in this manual and on your appliance. Always read and obey all safety messages.



This is the safety alert symbol.

This symbol alerts you to potential hazards that can kill or hurt you and others.

All safety messages will follow the safety alert symbol and either the word "DANGER" or "WARNING."

These words mean:

**⚠ DANGER**

You can be killed or seriously injured if you don't immediately follow instructions.

**⚠ WARNING**

You can be killed or seriously injured if you don't follow instructions.

All safety messages will tell you what the potential hazard is, tell you how to reduce the chance of injury, and tell you what can happen if the instructions are not followed.

## IMPORTANT SAFETY INSTRUCTIONS

**WARNING:** To reduce the risk of fire, electric shock, or injury when using your refrigerator, follow these basic precautions:

- Plug into a grounded (earthed) outlet.
- Do not remove ground prong.
- Do not use an adapter.
- Do not use an extension cord.
- Disconnect power before servicing.
- Replace all parts and panels before operating.
- Remove doors from your old refrigerator.
- Use nonflammable cleaner.
- Keep flammable materials and vapors, such as gasoline, away from refrigerator.
- Use two or more people to move and install refrigerator.
- Disconnect power before installing ice maker (on ice maker kit ready models only).
- A qualified service technician must install the water line and ice maker.
- Use a sturdy glass when dispensing ice or water (on some models).
- The appliance is not intended for use by young children or infirm persons without supervision.
- Young children should be supervised to ensure that they do not play with the appliance.
- If the power supply cord is damaged, it must be replaced by the manufacturer or its service agent or a similarly qualified person in order to avoid a hazard.

## SAVE THESE INSTRUCTIONS

## Proper Disposal of Your Old Refrigerator

**⚠ WARNING**

**Suffocation Hazard**

**Remove doors from your old refrigerator.**

**Failure to do so can result in death or brain damage.**

**IMPORTANT:** Child entrapment and suffocation are not problems of the past. Junked or abandoned refrigerators are still dangerous – even if they will sit for "just a few days." If you are getting rid of your old refrigerator, please follow these instructions to help prevent accidents.

## Before You Throw Away Your Old Refrigerator or Freezer:

- Take off the doors.
- Leave the shelves in place so that children may not easily climb inside.

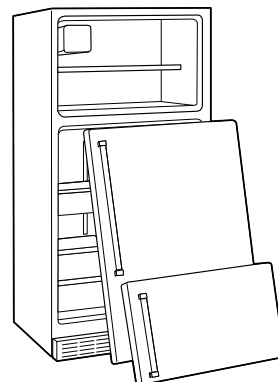

# INSTALLATION INSTRUCTIONS

## Unpack the Refrigerator

### **⚠ WARNING**

#### **Excessive Weight Hazard**

**Use two or more people to move and install refrigerator.**

**Failure to do so can result in back or other injury.**

## Removing the Packaging

- Remove tape and glue from your refrigerator before using. To remove any remaining tape or glue, rub the area briskly with your thumb. Tape or glue residue can also be easily removed by rubbing a small amount of liquid dish soap over the adhesive with your fingers. Wipe with warm water and dry.
- Do not use sharp instruments, rubbing alcohol, flammable fluids, or abrasive cleaners to remove tape or glue. These products can damage the surface of your refrigerator. For more information, see "Refrigerator Safety" section.
- On some models, shelves, bins, door shelf rails, and other feature parts may be packaged in the Interior FeaturePak. Follow the instructions contained in the package for proper assembly.

**IMPORTANT:** Do not remove the white foam air return insert that is located behind the control panel on the ceiling of the refrigerator (on some models). The insert is part of the refrigerator and not part of the packing material. If the insert is removed, ice may migrate down from the freezer and cause icicles to form.

### **When Moving Your Refrigerator:**

Your refrigerator is heavy. When moving the refrigerator for cleaning or service, be sure to protect the floor. Always pull the refrigerator straight out when moving it. Do not wiggle or "walk" the refrigerator when trying to move it, as floor damage could occur.

## Clean Before Using

After you remove all of the package materials, clean the inside of your refrigerator before using it. See the cleaning instructions in "Refrigerator Care."

### **Important information to know about glass shelves and covers:**

Do not clean glass shelves or covers with warm water when they are cold. Shelves and covers may break if exposed to sudden temperature changes or impact, such as bumping. For your protection, tempered glass is designed to shatter into many small, pebble-size pieces. This is normal. Glass shelves and covers are heavy. Use special care when removing them to avoid impact from dropping.

## Location Requirements

### **⚠ WARNING**



#### **Explosion Hazard**

**Keep flammable materials and vapors, such as gasoline, away from refrigerator.**

**Failure to do so can result in death, explosion, or fire.**

To ensure proper ventilation for your refrigerator, allow for a 1/2" (1.25 cm) space on each side and at the top. When installing your refrigerator next to a fixed wall, leave 2" (5.08 cm) minimum clearance on each side (some models require more) to allow for the door to swing open. If your refrigerator has an ice maker, allow extra space at the back for the water line connections.

**NOTE:** It is recommended that you do not install the refrigerator near an oven, radiator, or other heat source. Do not install the refrigerator in a location where the temperature will fall below 55°F (13°C).

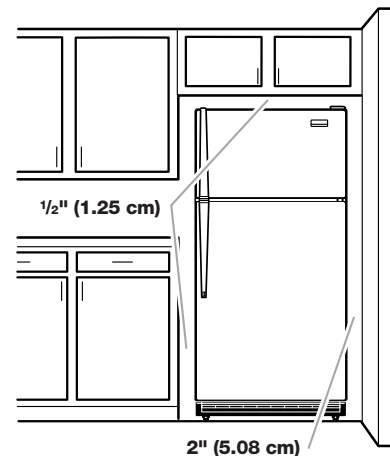

## Electrical Requirements

### **⚠ WARNING**



#### Electrical Shock Hazard

Plug into a grounded (earthed) outlet.

Do not remove ground prong.

Do not use an adapter.

Do not use an extension cord.

Failure to follow these instructions can result in death, fire, or electrical shock.

Before you move your refrigerator into its final location, it is important to make sure you have the proper electrical connection.

#### Recommended Grounding Method

Plug 1: A 115 Volt, 60 Hz., AC only 15- or 20-amp fused, grounded (earthed) electrical supply is required.

Plugs 2 and 3: A 220/240 Volt/50 Hz or 220 Volt/60Hz AC only 10-amp fused and grounded (earthed) electrical supply is required.

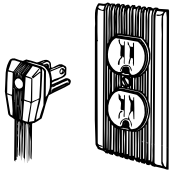

Plug 1

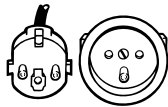

Plug 2

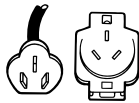

Plug 3

It is recommended that a separate circuit serving only your refrigerator be provided. Use an outlet that cannot be turned off by a switch. Do not use an extension cord.

**NOTE:** Before performing any type of installation, cleaning, or removing a light bulb, turn the control, (Thermostat, Refrigerator or Freezer Control depending on the model) to OFF and then disconnect the refrigerator from the electrical source. When you are finished, reconnect the refrigerator to the electrical source and reset the control (Thermostat, Refrigerator or Freezer Control depending on the model) to the desired setting.

## Connect the Water Supply

(on some models)

Read all directions before you begin.

#### IMPORTANT:

- If you turn the refrigerator on before the water line is connected, turn the ice maker OFF.
- A qualified service technician must install the water line and ice maker.
- All installations must meet local plumbing code requirements.
- Use copper tubing and check for leaks. Install copper tubing only in areas where temperatures will remain above freezing.
- It may take up to 24 hours for your ice maker to begin producing ice.

**TOOLS NEEDED:** Gather the required tools and parts before starting installation. Read and follow the instructions provided with any tools listed here. Flat-blade screwdriver,  $\frac{7}{16}$ " and  $\frac{1}{2}$ " open-end wrenches or two adjustable wrenches,  $\frac{1}{4}$ " nut driver and drill bit, hand drill or electric drill (properly grounded).

**NOTE:** Your refrigerator dealer has a kit available with a  $\frac{1}{4}$ " (6.35 mm) saddle-type shutoff valve, a union, and copper tubing. Before purchasing, make sure a saddle-type valve complies with your local plumbing codes. Do not use a piercing-type or  $\frac{3}{16}$ " (4.76 mm) saddle valve which reduces water flow and clogs more easily.

#### Cold Water Supply

The ice maker water valve contains a flow washer which is used as a water pressure regulator. The ice maker needs to be connected to a cold water line with water pressure between 30 and 120 psi. If a problem occurs, call your utility company.

#### Connect to Water Line

1. Unplug refrigerator or disconnect power.
2. Turn OFF main water supply. Turn ON nearest faucet long enough to clear line of water.
3. Locate a  $\frac{1}{2}$ " (1.25 cm) to  $\frac{1}{4}$ " (3.18 cm) vertical COLD water pipe near the refrigerator.

#### IMPORTANT:

- Make sure it is a cold water pipe.
  - Horizontal pipe will work, but drill on the top side of the pipe, not the bottom. This will help keep water away from the drill and normal sediment from collecting in the valve.
4. Determine the length of copper tubing you will need. Measure from connection on lower left rear of refrigerator to water pipe. Add 7 ft (2.1 m) to allow for cleaning. Use  $\frac{1}{4}$ " (6.35 mm) O.D. (outside diameter) copper tubing. Be sure both ends of copper tubing are cut square.
  5. Using a grounded drill, drill a  $\frac{1}{4}$ " hole in the cold water pipe you have selected.

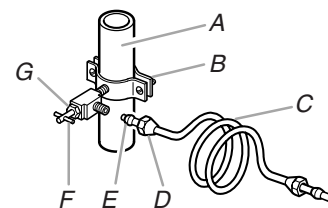

- A. Cold water pipe  
B. Pipe clamp  
C. Copper tubing  
D. Compression nut  
E. Compression sleeve  
F. Shutoff valve  
G. Packing nut

6. Fasten shutoff valve to cold water pipe with pipe clamp. Be sure outlet end is solidly in the 1/4" drilled hole in the water pipe and that washer is under the pipe clamp. Tighten packing nut. Tighten the pipe clamp screws slowly and evenly so washer makes a watertight seal. Do not overtighten or you may crush the copper tubing, especially if soft (coiled) copper tubing is used. Now you are ready to connect the copper tubing.
7. Slip compression sleeve and compression nut on copper tubing as shown. Insert end of tubing into outlet end squarely as far as it will go. Screw compression nut onto outlet end with adjustable wrench. Do not overtighten.
8. Place the free end of the tubing into a container or sink, and turn ON main water supply and flush out tubing until water is clear. Turn OFF shutoff valve on the water pipe. Coil copper tubing.

### Connect to Refrigerator

**NOTE:** On kit models, assemble water valve to refrigerator per kit instructions.

#### Style 1

1. Unplug refrigerator or disconnect power.
2. Attach the copper tube to the valve inlet using a compression nut and sleeve as shown. Tighten the compression nut. Do not overtighten.
3. Use the tube clamp on the back of the refrigerator to secure the tubing to the refrigerator as shown. This will help prevent damage to the tubing when the refrigerator is pushed back against the wall.
4. Turn shutoff valve ON.
5. Check for leaks. Tighten any connections (including connections at the valve) or nuts that leak.

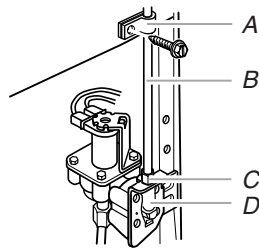

A. Tube clamp      C. Compression nut  
B. Copper tubing      D. Valve inlet

6. The ice maker is equipped with a built-in water strainer. If your water conditions require a second water strainer, install it in the 1/4" (6.35 mm) water line at either tube connection. Obtain a water strainer from your nearest appliance dealer.

#### Style 2

1. Unplug refrigerator or disconnect power.
2. Disconnect the tube clamp on the back of the product and insert the copper tubing through the clamp as shown.
3. Attach the copper tube to the valve inlet using a compression nut and sleeve as shown.
4. Tighten the compression nut. Do not overtighten. Reattach the tube clamp and tube to the back of the cabinet.

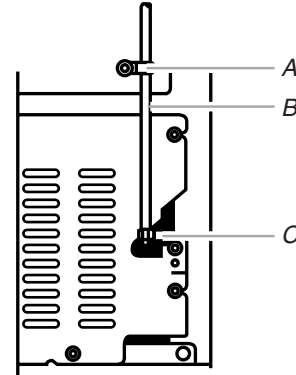

A. Tube clamp      C. Compression nut  
B. Copper tubing

5. Turn shutoff valve ON. Check for leaks. Tighten any connections (including connections at the valve) or nuts that leak.
6. The ice maker is equipped with a built-in water strainer. If your water conditions require a second water strainer, install it in the 1/4" (6.35 mm) water line at either tube connection. Obtain a water strainer from your nearest appliance dealer.

### Complete the Installation

## ⚠ WARNING



### Electrical Shock Hazard

**Plug into a grounded (earthed) outlet.**

**Do not remove ground prong.**

**Do not use an adapter.**

**Do not use an extension cord.**

**Failure to follow these instructions can result in death, fire, or electrical shock.**

Plug in refrigerator or reconnect power.

**NOTE:** Allow 24 hours to produce the first batch of ice. Discard the first three batches of ice produced. Allow 3 days to completely fill ice container.

## Refrigerator Doors

**TOOLS NEEDED:** 5/16" hex-head socket wrench, #2 Phillips screwdriver, flat-blade screwdriver, 5/16" open-end wrench, flat 2" putty knife.

### IMPORTANT:

- All graphics referenced in the following instructions are included later in this section after "Final Steps." The graphics shown are for a right-hand swing refrigerator (hinges factory installed on the right).
- If you only want to remove and replace the doors, see "Remove Doors and Hinges" and "Replace Doors and Hinges."
- Depending on your model, you may have standard (**Style 1**) or contour (**Style 2**) doors. If you are going to reverse the door swing, follow the instructions for the appropriate door style.
- Before you begin, turn the refrigerator control OFF, and remove food and adjustable door or utility bins from doors.

### Remove Doors and Hinges (all models)

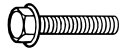

5/16" Hex-Head Hinge Screw

1. Unplug refrigerator or disconnect power.
2. Open refrigerator door and remove base grille from the bottom front of the refrigerator. See Base Grille graphic.
3. Close the refrigerator door and keep both doors closed until you are ready to lift them free from the cabinet.  
**NOTE:** Provide additional support for the doors while the hinges are being moved. Do not depend on the door magnets to hold the doors in place while you are working.
4. Remove the parts for the top hinge as shown in Top Hinge graphic. Lift the freezer door free from the cabinet.
5. Remove the parts for the center hinge as shown in the Center Hinge graphic. Lift the refrigerator door free from the cabinet.
6. Remove the parts for the bottom hinge as shown in the Bottom Hinge graphic.

### Reverse Doors—Standard Door (optional)

**IMPORTANT:** If you want to reverse your doors so that they open in the opposite direction, follow these steps. If you are not reversing the doors, see "Replace Doors and Hinges."



Door Stop Screw



Door Handle Sealing Screw



Flat-Head Handle Screw



Door Handle Seal Screw Front



Door Hinge Hole Plug



Cabinet Hinge Hole Plug



Door Handle Screw Cover



Round-Head Handle Screw

### Cabinet

1. Remove 5/16" hex-head hinge screws from the handle side and move them to the opposite side. See Graphic 1-1.
2. Remove the cabinet hinge hole plugs from the cabinet top and move them to the opposite side hinge holes as shown in Graphic 1-2.

### Freezer door

1. Remove freezer handle assembly as shown. Keep all parts together. See Graphic 2.
2. Remove the door hinge hole plug. Move it to the opposite side as shown in Graphic 3.
3. Remove the door handle sealing screws. Move them to the opposite side of the freezer door as shown in Graphic 4.
4. Remove the door stop. Move it to the opposite side of the freezer door as shown in Graphic 5.
5. Position the freezer handle on opposite side of freezer door. Assemble handles on the door as shown in Graphic 2.
6. Tighten all screws. Set aside the door until the hinges and refrigerator compartment door are in place.

### Refrigerator door

1. Remove refrigerator handle bottom trim. For **Style 1**, remove the handle screw cover. See Graphic 6-1. For **Style 2**, slide trim down as shown in Graphic 6-2.
2. Remove the refrigerator handle assembly as shown. Keep all parts together. See Graphic 6-3.
3. Remove the door hinge hole plug from refrigerator door. Move it to the opposite side hinge hole as shown in Graphic 3.
4. Remove the door handle sealing screws. Move them to the opposite side of the refrigerator door as shown in Graphic 4.
5. Remove the door handle seal screw front. Move it to the opposite side of the refrigerator door as shown in Graphic 7.

6. Remove the door stop. Move it to the opposite side of the refrigerator door as shown in Graphic 5.
7. Position the refrigerator handle on opposite side of the refrigerator door as shown in Graphic 6-3. Drive the two top screws in the handle first. Align the lower portion of the handle and drive the bottom screw.
8. Align refrigerator bottom trim. For **Style 1**, replace the door handle screw cover. See Graphic 6-1. For **Style 2**, slide trim into place. See Graphic 6-2.
9. Tighten all screws. Set aside refrigerator door until bottom hinge is installed on product.

---

### Reverse Doors–Contour Door (optional)

---

#### Cabinet

1. Remove the 5/16" hex-head hinge screws from handle side and move them to the opposite side. See Graphic 1-1.
2. Remove the cabinet hinge hole plugs from the cabinet top and move them to the opposite side hinge holes as shown in Graphic 1-2.

#### Doors

1. Remove the door hinge hole plugs from the top of the freezer and refrigerator doors. Move them to the opposite side as shown in Graphic 3.
2. Remove the door stops from both the freezer and the refrigerator doors and move them to the opposite side. See Graphic 5.

---

### Replace Doors and Hinges (all models)

---

**NOTE:** Graphic may be reversed if door swing is reversed.

1. Replace the parts for the bottom hinge as shown and tighten screws. See Bottom Hinge graphic. Replace the refrigerator door.
 

**NOTE:** Provide additional support for the doors while the hinges are being moved. Do not depend on the door magnets to hold the doors in place while you are working.
2. Assemble the parts for the center hinge as shown and tighten all screws. See Center Hinge graphic. Replace the freezer door.
3. Assemble the parts of the top hinge as shown in the Top Hinge graphic. Do not tighten the screws completely.
4. Line up the doors so that the bottom of the freezer door aligns evenly with the top of the refrigerator door. Tighten all screws.

---

### Final Steps (all models)

---

1. Check all the holes to make sure that hole plugs and screws are in place. Reinstall the top hinge cover as shown in the Top Hinge graphic.
2. Replace the base grille. See Base Grille graphic.

## ⚠ WARNING



### Electrical Shock Hazard

**Plug into a grounded (earthed) outlet.**

**Do not remove ground prong.**

**Do not use an adapter.**

**Do not use an extension cord.**

**Failure to follow these instructions can result in death, fire, or electrical shock.**

3. Plug in refrigerator or reconnect power.
4. Reset the controls. See "Using the Control(s)."
5. Return all removable door parts to doors and food to refrigerator.



## Door Removal & Replacement

### Base Grille

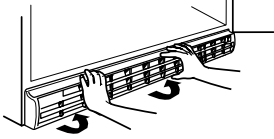

### Top Hinge

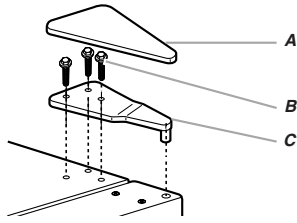

A. Top Hinge Cover  
B.  $\frac{5}{16}$ " Hex-Head Hinge Screws  
C. Top Hinge

### Center Hinge

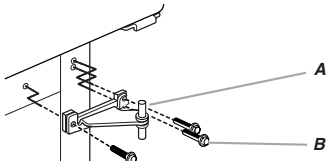

A. Center Hinge  
B.  $\frac{5}{16}$ " Hex-Head Hinge Screws

### Bottom Hinge

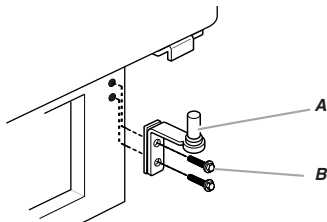

A. Bottom Hinge  
B.  $\frac{5}{16}$ " Hex-Head Hinge Screws

## Standard Door - Door Swing Reversal (optional)

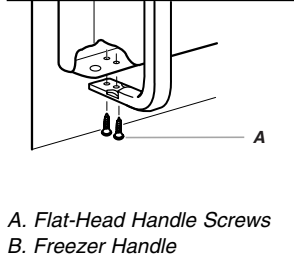
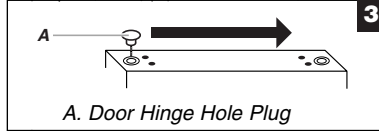
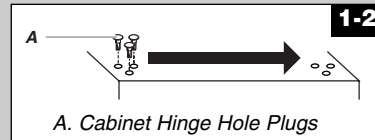
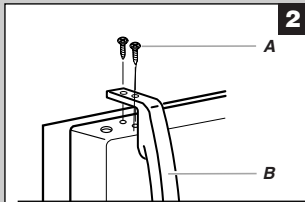

A. Flat-Head Handle Screws  
B. Freezer Handle

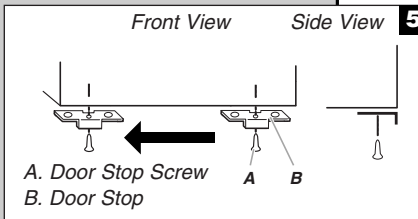
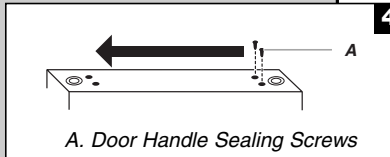

A. Door Stop Screw  
B. Door Stop

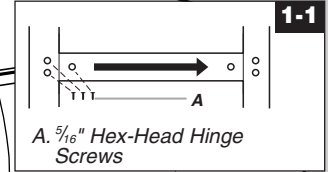

A.  $\frac{5}{16}$ " Hex-Head Hinge Screws

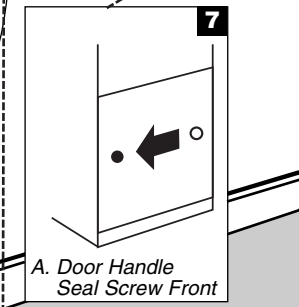

A. Door Handle Seal Screw Front

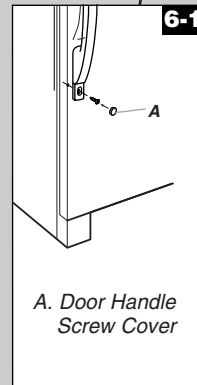

A. Door Handle Screw Cover

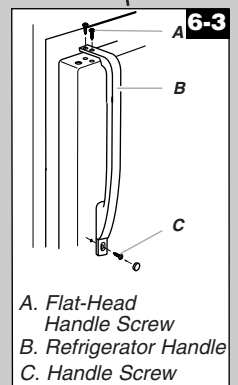
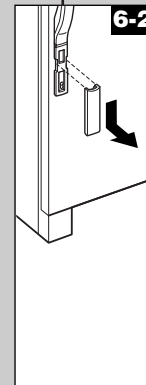

A. Flat-Head Handle Screw  
B. Refrigerator Handle  
C. Handle Screw

## Contour Door - Door Swing Reversal (optional)

To reverse the door swing for a contour door simply reverse the hinges.

Refer to the indicated graphics found in "Standard Door - Door Swing Reversal."

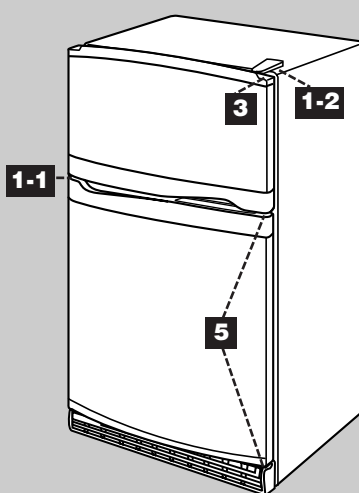

1-1

3

1-2

5

---

## Adjust the Doors

---

### Door Closing

---

Your refrigerator has two front adjustable rollers – one on the right and one on the left. If your refrigerator seems unsteady or you want the doors to close easier, adjust the refrigerator's tilt using the instructions below.

## **⚠ WARNING**

### **Excessive Weight Hazard**

**Use two or more people to move and install refrigerator.**

**Failure to do so can result in back or other injury.**

1. Move the refrigerator into its final location.
2. Remove the base grille. See Base Grille graphic in "Refrigerator Doors." The two leveling screws are part of the front roller assemblies which are at the base of the refrigerator on either side.
3. Use a screwdriver to adjust the leveling screws. Turn the leveling screw to the right to raise that side of the refrigerator or turn the leveling screw to the left to lower that side. It may take several turns of the leveling screws to adjust the tilt of the refrigerator.

**NOTE:** Having someone push against the top of the refrigerator takes some weight off the leveling screws and rollers. This makes it easier to adjust the screws.

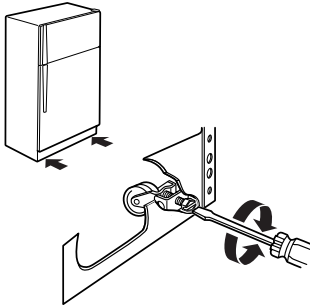

4. Open both doors again and check to make sure that they close as easily as you like. If not, tilt the refrigerator slightly more to the rear by turning both leveling screws to the right. It may take several more turns, and you should turn both leveling screws the same amount.
5. Replace the base grille.

---

## Align Doors

---

If the space between your doors looks uneven, you can adjust it using the instructions below:

1. Pry off the top hinge cover.
2. Loosen the top hinge screws using a  $\frac{5}{16}$ " socket or wrench.
3. Have someone hold the door in place or put a spacer between the doors while you tighten the top hinge screws.
4. Replace the top hinge cover.

---

## Normal Sounds

Your new refrigerator may make sounds that your old one didn't make. Because the sounds are new to you, you might be concerned about them. Most of the new sounds are normal. Hard surfaces, such as the floor, walls, and cabinets, can make the sounds seem louder. The following describes the kinds of sounds and what may be making them.

- If your refrigerator is equipped with an ice maker, you will hear a buzzing sound when the water valve opens to fill the ice maker for each cycle.
- Your refrigerator is designed to run more efficiently, to keep your food items at the desired temperatures and to minimize energy usage. The high efficiency compressor and fans may cause your refrigerator to run longer than your old one. You may also hear a pulsating or high-pitched sound from the compressor or fans adjusting to optimize performance.
- You may hear the evaporator fan motor circulating air through the refrigerator and freezer compartments. The fan speed may increase as you open the doors or add warm food.
- Rattling noises may come from the flow of refrigerant, the water line, or items stored on top of the refrigerator.
- Water dripping on the defrost heater during a defrost cycle may cause a sizzling sound.
- As each cycle ends, you may hear a gurgling sound due to the refrigerant flowing in your refrigerator.
- Contraction and expansion of the inside walls may cause a popping noise.
- You may hear air being forced over the condenser by the condenser fan.
- You may hear water running into the drain pan during the defrost cycle.

# REFRIGERATOR USE

## Ensuring Proper Air Circulation

In order to ensure proper temperatures, you need to permit airflow between the refrigerator and freezer sections. As shown in the illustration, cool air enters through the bottom of the freezer section and moves up. Most of the air then flows through the freezer section vents and recirculates under the freezer floor. The rest of the air enters the refrigerator section through the top vent.

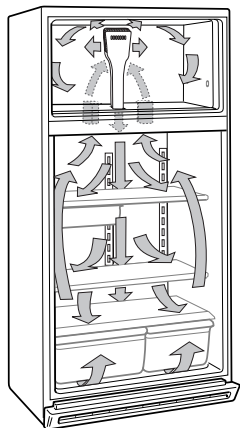

Do not block any of these vents with food packages. If the vents are blocked, airflow will be prevented and temperature and moisture problems may occur.

**IMPORTANT:** Because air circulates between both sections, any odors formed in one section will transfer to the other. You must thoroughly clean both sections to eliminate odors. To prevent odor transfer and drying out of food, wrap or cover foods tightly.

## Using the Controls

For your convenience, your refrigerator controls are preset at the factory. When you first install your refrigerator, make sure that the controls are still preset to the mid-settings as shown.

**NOTE:** To turn your refrigerator off, turn the refrigerator control to the word OFF or until the word OFF appears. Your product will not cool when the refrigerator control is set to OFF.

### Mid-setting "3"

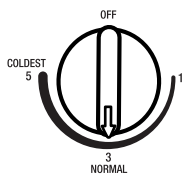

### Mid-setting "3"

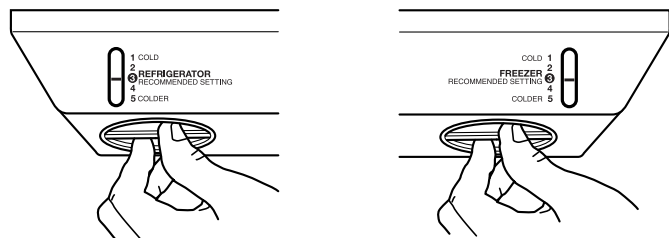

### Mid-setting "4"

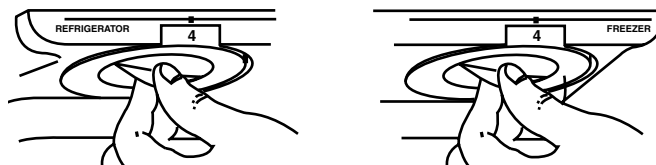

#### IMPORTANT:

- Give your refrigerator time to cool down completely before adding food. It is best to wait 24 hours before you put food into the refrigerator.
- If you add food before the refrigerator has cooled completely, your food may spoil. Adjusting the Refrigerator and Freezer Controls to a higher (colder) than recommended setting will not cool the compartments any faster.

## Adjusting Control(s)

The mid-setting(s) indicated in the previous section should be correct for normal household usage. The controls are set correctly when milk or juice is as cold as you like and when ice cream is firm.

If the temperature is too warm or too cold in the refrigerator or freezer, first check the air vents to be sure they are not blocked.

If you need to adjust temperatures, use the settings listed in the chart below as a guide. On models with two controls, adjust the refrigerator temperature first. Wait at least 24 hours between adjustments and then recheck the temperatures.

CONDITION/REASON:	ADJUSTMENT:
REFRIGERATOR too cold - Not set correctly for your conditions	REFRIGERATOR or TEMPERATURE Control one setting lower
REFRIGERATOR too warm - High use or room very warm	REFRIGERATOR or TEMPERATURE Control one setting higher
FREEZER too cold - Not set correctly for your conditions	FREEZER or TEMPERATURE Control one setting lower
FREEZER too warm/too little ice - High use or heavy ice usage	FREEZER or TEMPERATURE Control one setting higher

## Ice Maker

(on some models - Accessory)

### Turning the Ice Maker On/Off

**NOTE:** Do not force the wire shutoff arm up or down.

- To turn the ice maker on, simply lower the wire shutoff arm.

**NOTE:** Your ice maker has an automatic shutoff. As ice is made, the ice cubes will fill the ice storage bin and the ice cubes will raise the wire shutoff arm to the OFF (arm up) position.

- To manually turn the ice maker off, lift the wire shutoff arm to the OFF (arm up) position and listen for the click to make sure the ice maker will not continue to operate.

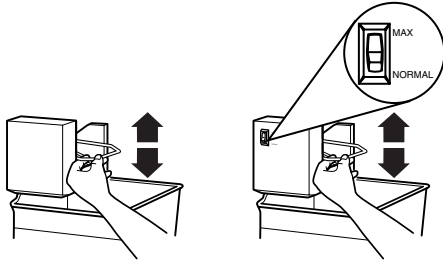

### Ice Production Rate

- **NORMAL Ice Production:** The ice maker should produce approximately 8 to 12 batches of ice in a 24-hour period. If ice is not being made fast enough, turn the Freezer Control toward a higher (colder) number in half number steps. (For example, if the control is at 3, move it to between 3 and 4.) Wait 24 hours and, if necessary, gradually turn the Freezer Control to the highest setting, waiting 24 hours between each increase.
- **MAXIMUM Ice Production (on some models):** The ice maker should produce approximately 16 to 20 batches of ice in a 24-hour period. If your refrigerator has the maximum ice production feature, push the switch to MAX.

### Remember

- Allow 24 hours to produce the first batch of ice. Discard the first three batches of ice produced.
- The quality of your ice will be only as good as the quality of the water supplied to your ice maker. Avoid connecting the ice maker to a softened water supply. Water softener chemicals (such as salt) can damage parts of the ice maker and lead to poor quality ice. If a softened water supply cannot be avoided, make sure the water softener is operating properly and is well maintained.
- Do not store anything on top of the ice maker or in the ice storage bin.

## REFRIGERATOR FEATURES

Your model may have some or all of these features. Features that can be purchased separately as product accessories are labeled with the word "Accessory." Not all accessories will fit all models. If you are interested in purchasing one of the accessories, please call the toll-free number on the cover or in the "Assistance or Service" section.

#### Important information to know about glass shelves and covers:

Do not clean glass shelves or covers with warm water when they are cold. Shelves and covers may break if exposed to sudden temperature changes or impact, such as bumping. For your protection, tempered glass is designed to shatter into many small, pebble-size pieces. This is normal. Glass shelves and covers are heavy. Use special care when removing them to avoid impact from dropping.

## Refrigerator Shelves

Your model may have glass or wire shelves. Store similar foods together and adjust the shelves to fit different heights. This reduces the time the refrigerator door is open and saves energy.

### Slide-out Shelves (on some models)

#### To Remove and Replace a Shelf in a Metal Frame:

1. Pull the shelf forward to the stop. Tilt the front of the shelf up and lift it slightly as you pull the shelf from the frame.
2. Replace the shelf by guiding it back into the slots on the frame and pushing the shelf in past the stop.

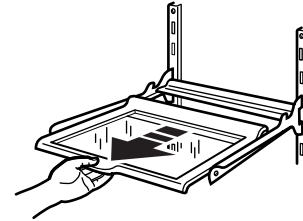

### Shelves and Shelf Frames

#### To Remove and Replace a Shelf/Frame:

1. Remove the shelf/frame by tilting it up at the front and lifting it out of the shelf supports.
2. Replace the shelf/frame by guiding the rear shelf hooks into the shelf supports. Tilt the front of the shelf up until rear shelf hooks drop into the shelf supports. Check to make sure that the shelf is securely in position.

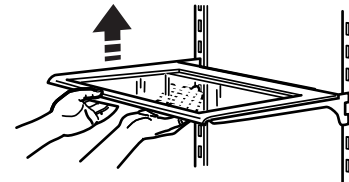

## Crispers and Meat Drawers (on some models)

### Drawers

#### To Remove and Replace a Drawer:

1. Slide drawer straight out to the stop. Lift the front of the drawer and slide it out the rest of the way.
2. Replace a drawer by sliding it back in fully past the stop.

### Crisper Cover

#### To Remove the Crisper(s) Cover:

1. Remove crisper(s). Hold the glass insert firmly with one hand and press up in the center of the glass insert until it rises above the plastic frame. Gently slide the glass insert forward to remove.
2. Lift the cover frame and remove it.

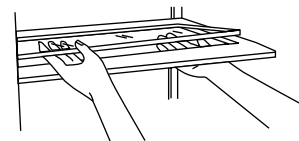

## To Replace the Crisper(s) Cover:

**NOTE:** Before reinstalling the cover, make sure the U-shaped reinforcement bar is reinstalled in the front edge of the crisper cover.

1. Fit back of cover frame into supports on side walls of the refrigerator and lower the front of the cover frame into place.
2. Slide rear of glass insert into cover frame and lower front into place.

## Meat Drawer Cover

### To Remove and Replace the Meat Drawer Cover:

#### Style 1–Glass

1. Remove the meat drawer. Tilt up the front of the cover and lift at the back. Pull the cover straight out.
2. Replace the cover by guiding the rear hooks into the shelf supports. Tilt the cover up at the front until the rear hooks drop into the slots. Lower the front of the cover to a level position and replace the meat drawer.

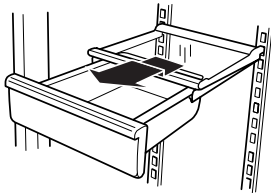

#### Style 2–Plastic

1. Remove the meat drawer. Tilt the cover up at the front and pull it forward and out.
2. Replace the meat drawer cover by fitting the notches and rear edge of the cover over rear and center crossbars on the shelf. Lower cover into place and replace the meat drawer.

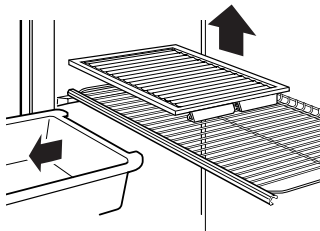

## Crisper Humidity Control

(on some models)

The Humidity Control is located on the crisper drawer. You can adjust the amount of humidity in the moisture-sealed crisper using the settings between HIGH and LOW.

LOW (open) lets moist air out of the crisper for best storage of fruits and vegetables with skins.

- Fruit: Wash, let dry and store in refrigerator in plastic bag in crisper. Do not wash or hull berries until they are ready to use. Sort and keep berries in original container in crisper.
- Vegetables with skins: Place in plastic bag or plastic container and store in crisper.

HIGH (closed) keeps moist air in the crisper for best storage of fresh, leafy vegetables.

- Leafy vegetables: Wash in cold water, drain and trim or tear off bruised and discolored areas. Place in plastic bag or plastic container and store in crisper.

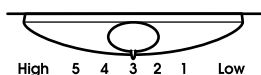

## Chilled Meat Drawer

(on some models)

The chilled meat drawer temperature control is located on the left-hand side of the meat drawer cover. Slide the meat drawer temperature control forward to make the meat drawer less cold or backward to make the drawer more cold.

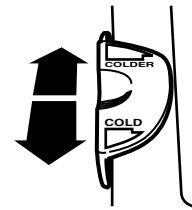

## Meat Storage Guide

Store most meat in original wrapping as long as it is airtight and moisture-proof. Rewrap if necessary. See the following chart for storage times. When storing meat longer than the times given, freeze the meat.

Fresh fish or shellfish..... use same day as purchased  
Chicken, ground beef, variety meats (liver) ..... 1-2 days  
Cold cuts, steaks/roasts ..... 3-5 days  
Cured meats..... 7-10 days  
Leftovers - Cover leftovers with plastic wrap, aluminum foil, or plastic containers with tight lids.

## Wine or Can/Bottle Rack

(on some models - Accessory)

### To Remove and Replace the Wine Rack (left) or Can/Bottle Rack (right):

1. Remove the rack by pulling it straight out from the shelf.
2. Replace the rack by sliding it in between the shelf and the wall of the refrigerator.

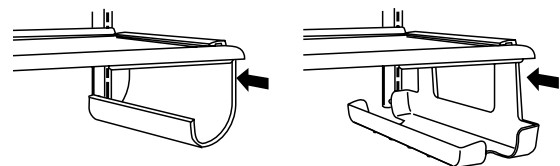

## Utility or Egg Bin

(on some models - Accessory)

Depending on your model, you may have a one-, two- or three-piece bin. Eggs may be stored in the egg tray or loose in the bin.

**NOTE:** Store eggs in a covered container for long-term storage. If your model does not have an egg storage bin, store eggs in their original carton on an interior shelf.

## FREEZER FEATURES

Your model may have some or all of these features. Features that can be purchased separately as product accessories are labeled with the word "Accessory." Not all accessories will fit all models. If you are interested in purchasing one of the accessories, please call the toll-free number on the cover or in the "Assistance or Service" section.

## Freezer Shelf

(on some models)

### To Remove and Replace the Shelf:

1. Remove the shelf by lifting the entire shelf slightly and moving it all the way to the left-hand side. Tilt the right-hand side up and out of the shelf supports.
2. Replace the shelf by inserting the left-hand end all the way into the shelf supports. Then, lower the right-hand end of the shelf and insert it into the shelf supports.

**NOTE:** The shelf should lower slightly and lock into place. If the shelf does not appear stable, make sure both ends of the shelf are inserted into the shelf supports.

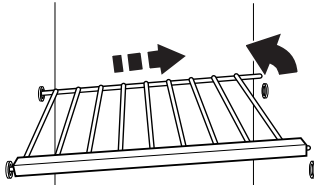

## Pull-out Freezer Floor

(on some models)

### To Remove and Replace the Freezer Floor:

1. Lift both back "fences" up and out.
2. Remove the freezer floor by pulling it out about 1" (2.5 cm) with one hand around the air tower section (center back) and one hand at center front.
3. Lift up floor at rear until hooks release from cabinet and pull the floor out the rest of the way.
4. Replace the freezer floor by sliding the floor straight in until the hooks drop into place at rear of cabinet.
5. Replace "fences" by aligning pins with socket in the floor, and pushing down until they snap into place.

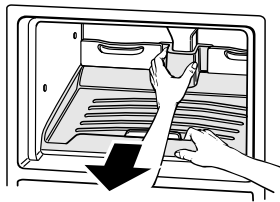

## Frozen Food Storage Guide

Storage times will vary according to the quality and type of food, the type of packaging or wrap used (should be airtight and moisture-proof), and the storage temperature. Seal the package or container securely to prevent taste and odor transfer throughout the product. Ice crystals inside a sealed package are normal.

Put no more unfrozen food into the freezer than will freeze within 24 hours (no more than 2 to 3 lbs of food per cubic foot [907-1,350 g per 28 L] of freezer space). Leave enough space in the freezer for air to circulate around packages. The freezer door must close tightly. For more information on preparing food for freezing, check a freezer guide or reliable cookbook.

# DOOR FEATURES

Your model may have some or all of these features. Features that can be purchased separately as product accessories are labeled with the word "Accessory." Not all accessories will fit all models. If you are interested in purchasing one of the accessories, please call the toll-free number on the cover or in the "Assistance or Service" section.

## Door Rails

The door rails may be removed for easier cleaning.

### Snap-on Door Rails

#### To Remove and Replace the Rails:

1. Remove the rails by pushing in slightly on the front of the bracket while pulling out on the inside tab. Repeat these steps for the other end of the rail.
2. Replace the rails by aligning the ends of the brackets with the buttons on the sides of the door liner. Firmly snap bracket and rail assembly onto the tabs above the shelf as shown.

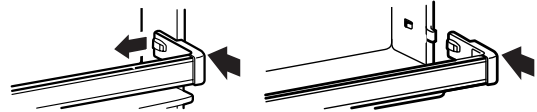

### Drop-in Door Rails

#### To Remove and Replace the Rails:

1. Remove the rails by pulling straight up on each end of the rail.
2. Replace the rails by sliding the shelf rail into the slots on the door and pushing the rail straight down until it stops.

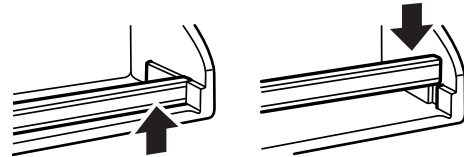

## Can Racks and Door Bins

(on some models)

**NOTE:** Can racks may be purchased as an Accessory for some models.

#### To Remove and Replace the Racks/Bins:

1. Remove the rack/bin by lifting it and pulling it straight out.
2. Replace the rack/bin by sliding it in above the desired support and pushing it down until it stops.

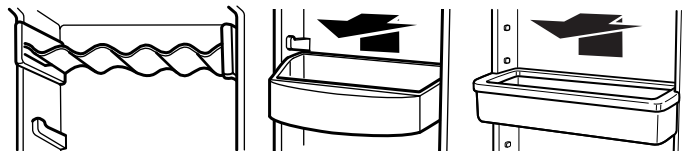



## Adjustable Utility Compartment & Tray

(on some models)

The utility compartment and tray slide from one side to the other for more flexible storage. The tray fits on either side of the utility compartment or partially underneath it. Try moving it to different positions to find the option that works best for you.

### To Install and Adjust the Utility Compartment and Tray:

1. Insert the front of the utility tray into the slot on the back of the shelf rail. Lower the back of the tray into position.
2. Place the front of the utility compartment on top of the shelf rail. Lower the back of the compartment onto the ribs on the refrigerator door.

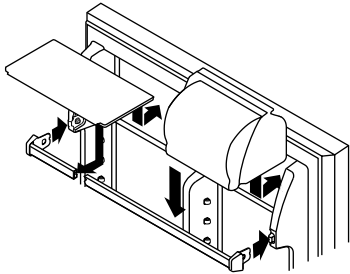

3. Adjust the utility compartment by lifting the front slightly and sliding it to the desired position. Lower the front to lock it into place.

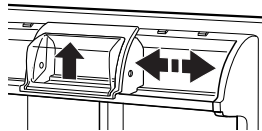

## Flip-up Door Shelf

(on some models)

The shelf bottom flips up so you can store taller items in the door shelf below. When in the down position, the shelf is strong enough to hold up to 10 lbs. (4.5 kg).

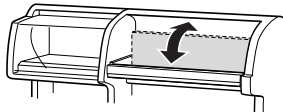

# REFRIGERATOR CARE

## Cleaning

### ⚠ WARNING



#### Explosion Hazard

Use nonflammable cleaner.

Failure to do so can result in death, explosion, or fire.

Both the refrigerator and freezer sections defrost automatically. However, clean both sections about once a month to prevent odors from building up. Wipe up spills immediately.

### To Clean Your Refrigerator:

1. Unplug refrigerator or disconnect power.
2. Remove all removable parts from inside, such as shelves, crispers, etc.
3. Hand wash, rinse, and dry removable parts and interior surfaces thoroughly. Use a clean sponge or soft cloth and a mild detergent in warm water.
  - Do not use abrasive or harsh cleaners such as window sprays, scouring cleansers, flammable fluids, cleaning waxes, concentrated detergents, bleaches or cleansers containing petroleum products on plastic parts, interior and door liners or gaskets. Do not use paper towels, scouring pads, or other harsh cleaning tools. These can scratch or damage materials.
  - To help remove odors, you can wash interior walls with a mixture of warm water and baking soda (2 tbs to 1 qt [26 g to 0.95 L] of water).
4. Wash exterior with a clean sponge or soft cloth and a mild detergent in warm water. Do not use abrasive or harsh cleaners. Dry thoroughly with a soft cloth. For additional protection against damage to painted metal exteriors, apply appliance wax (or auto paste wax) with a clean, soft cloth. Do not wax plastic parts.

**NOTE:** To keep your stainless steel refrigerator looking like new and to remove minor scuffs or marks, it is suggested that you use the manufacturer's approved Stainless Steel Cleaner & Polish.

**IMPORTANT:** This cleaner is for stainless steel parts only!

Do not allow the Stainless Steel Cleaner & Polish to come into contact with any plastic parts such as the trim pieces, dispenser covers or door gaskets. If accidental contact does occur, clean plastic part with a sponge and mild detergent in warm water. Dry thoroughly with a soft cloth.

5. Clean the condenser coils regularly. Coils may need to be cleaned as often as every other month. This may help save energy.
  - Remove the base grille. See “Base Grille” graphic or “Base Grille” section.
  - Use a vacuum cleaner with a soft brush to clean the grille, the open areas behind the grille and the front surface area of the condenser.
  - Replace the base grille when finished.
6. Plug in refrigerator or reconnect power.

---

## Changing the Light Bulbs

**NOTE:** Not all bulbs will fit your refrigerator. Be sure to replace the bulb with one of the same size, shape, and wattage.

1. Unplug refrigerator or disconnect power.
2. Remove the bulb from behind the control panel in the refrigerator or from behind the light shield in the freezer (on some models). Replace it with a bulb of the same wattage.
3. Plug in refrigerator or reconnect power.

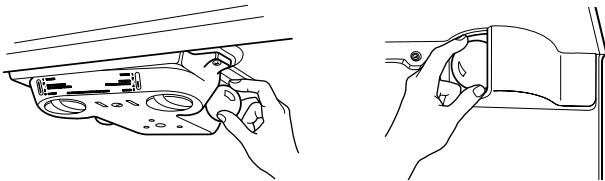

---

## Power Interruptions

If the power will be out for 24 hours or less, keep the door or doors closed (depending on your model) to help food stay cold and frozen.

If the power will be out for more than 24 hours, do one of the following:

- Remove all frozen food and store it in a frozen food locker.
- Place 2 lbs (907 g) of dry ice in the freezer for every cubic foot (28 L) of freezer space. This will keep the food frozen for 2 to 4 days.
- If neither a food locker nor dry ice is available, consume or can perishable food at once.

**REMEMBER:** A full freezer stays cold longer than a partially filled one. A freezer full of meat stays cold longer than a freezer full of baked goods. If you see that food contains ice crystals, it may be refrozen, although the quality and flavor may be affected. If the condition of the food is poor, dispose of it.

---

## Holiday and Moving Care

---

### Holidays

If you choose to leave the refrigerator on while you're away, use these steps to prepare your refrigerator before you leave.

1. Use up any perishables and freeze other items.
2. If your refrigerator has an automatic ice maker:
  - Raise wire shutoff arm to OFF (up) position.
  - Shut off water supply to the ice maker.

3. Empty the ice bin.

If you choose to turn the refrigerator off before you leave, follow these steps.

1. Remove all food from the refrigerator.
2. If your refrigerator has an automatic ice maker:
  - Turn off the water supply to the ice maker at least one day ahead of time.
  - When the last load of ice drops, raise the wire shutoff arm to the OFF (up) position.
3. Turn the Thermostat Control (or Refrigerator Control, depending on the model) to OFF. See “Using the Controls.”
4. Clean refrigerator, wipe it, and dry well.
5. Tape rubber or wood blocks to the tops of both doors to prop them open far enough for air to get in. This stops odor and mold from building up. Take care not to damage the door seal with the blocks.

---

### Moving

When you are moving your refrigerator to a new home, follow these steps to prepare it for the move.

1. If your refrigerator has an automatic ice maker:
  - Turn off the water supply to the ice maker at least one day ahead of time.
  - Disconnect the water line from the back of the refrigerator.
  - When the last load of ice drops, raise the wire shutoff arm to the OFF (up) position.
2. Remove all food from the refrigerator and pack all frozen food in dry ice.
3. Turn the Thermostat Control (or Refrigerator Control, depending on the model) to OFF. See “Using the Controls.”
4. Unplug the refrigerator.
5. Empty water from the defrost pan located behind the base grille.
6. Clean, wipe, and dry thoroughly.
7. Take out all removable parts, wrap them well, and tape them together so they don't shift and rattle during the move.
8. Depending on the model, raise the front of the refrigerator so it rolls more easily OR screw in the leveling legs so they don't scrape the floor. See “Adjust the Doors.”
9. Tape the doors shut and the power cord to the refrigerator cabinet.

When you get to your new home, put everything back and refer to “Installation Instructions” for preparation instructions. Also, if your refrigerator has an automatic ice maker, remember to reconnect the water supply to the refrigerator.



---

# TROUBLESHOOTING

Try the solutions suggested here first in order to avoid the cost of an unnecessary service call.

---

## Your refrigerator will not operate

---

- **Is the power supply cord unplugged?** Plug into a grounded 3 prong outlet.
- **Has a household fuse blown, or has a circuit breaker tripped?** Replace the fuse or reset the circuit breaker. If the problem continues, call an electrician.
- **Is the Temperature Control turned to the OFF position?** See "Using the Control(s)," depending on the model.
- **Is the refrigerator defrosting?** Recheck to see whether the refrigerator is operating in 30 minutes. Your refrigerator will regularly run an automatic defrost cycle.

---

## The lights do not work

---

- **Is the power supply cord unplugged?** Plug into a grounded 3 prong outlet.
- **Is a light bulb loose in the socket or burned out?** See "Changing the Light Bulb(s)," depending on the model.

---

## There is water in the defrost drain pan

---

- **Is the refrigerator defrosting?** The water will evaporate. It is normal for water to drip into the defrost pan.
- **Is it more humid than normal?** Expect that the water in the defrost pan will take longer to evaporate. This is normal when it is hot or humid.

---

## The motor seems to run too much

---

- **Is the room temperature hotter than normal?** Expect the motor to run longer under warm conditions. At normal room temperatures, expect your motor to run about 40% to 80% of the time. Under warmer conditions, expect it to run even more of the time.
- **Has a large amount of food just been added to the refrigerator?** Adding a large amount of food warms the refrigerator. It is normal for the motor to run longer in order to cool the refrigerator back down. See "Refrigerator Features."
- **Are the doors opened often?** Expect the motor to run longer when this occurs. In order to conserve energy, try to get everything you need out of the refrigerator at once, keep food organized so it is easy to find, and close the door as soon as the food is removed.
- **Is the control set correctly for the surrounding conditions?** See "Using the Control(s)," depending on the model.
- **Are the doors closed completely?** Push the doors firmly shut. If they will not shut all the way. See "The doors will not close completely" later in this section.

**NOTE:** Your new refrigerator will run longer than your old one due to its high-efficiency motor.

---

## The refrigerator seems to make too much noise

---

- **The sounds may be normal for your refrigerator.** See "Normal Sounds."

---

## The ice maker is not producing ice or not enough ice

---

- **Has the ice maker just been installed?** Wait 72 hours for full ice production to begin. Once your refrigerator is cooled, the ice maker should produce 70-120 cubes every 24 hours.
- **Is the freezer temperature cold enough to produce ice?** Wait 24 hours after hookup for ice production. See "Using the Control(s)," depending on the model.
- **Is the wire shutoff arm in the OFF (arm up) position?** Lower the wire shutoff arm to the ON (arm down) position. See "Ice Maker."
- **Is the water line shutoff valve to the refrigerator turned on?** Turn on the water valve. See "Connect the Water Supply."
- **Does the ice maker mold have water in it or has no ice been produced?** Be sure your refrigerator has been connected to a water supply and the supply shutoff valve is turned on. See "Connect the Water Supply."
- **Is an ice cube jammed in the ejector arm?** Remove the ice from the ejector arm with a plastic utensil. See "Ice Maker."
- **Has a large amount of ice just been removed?** Allow 24 hours for ice maker to produce more ice.
- **Is the control set correctly?** If too little ice is produced, see "Using the Control(s)," depending on the model.
- **Is a reverse osmosis water filtration system connected to your cold water supply?** See "Water Supply Requirements."

**NOTE:** If not due to any of the above, there may be a problem with the water line. Call for service.

---

## Off-taste or gray color in the ice

---

- **Are the plumbing connections new, causing discolored or off-flavored ice?** Discard the first few batches of ice.
- **Have the ice cubes been stored for too long?** Throw away old ice and make a new supply.
- **Has food in the refrigerator been wrapped properly?** See "Refrigerator Features."
- **Do the freezer and ice bin need to be cleaned?** See "Cleaning."
- **Does the water contain minerals (such as sulfur)?** A filter may need to be installed to remove the minerals.

---

### The divider between the two compartments is warm

---

The warmth is probably due to normal operation of the automatic exterior moisture control. If still concerned, call for service.

---

### Temperature is too warm

---

- **Are the air vents blocked in either compartment?** This prevents the movement of cold air from the freezer to the refrigerator. Remove any objects from in front of the air vents. See “Ensuring Proper Air Circulation” for the location of air vents.
- **Are the door(s) opened often?** Be aware that the refrigerator will warm when this occurs. In order to keep the refrigerator cool, try to get everything you need out of the refrigerator at once, keep food organized so it is easy to find, and close the door as soon as the food is removed.
- **Has a large amount of food just been added to the refrigerator or freezer?** Adding a large amount of food warms the refrigerator. It can take several hours for the refrigerator to return to the normal temperature.
- **Are the controls set correctly for the surrounding conditions?** See “Using the Control(s),” depending on the model.

---

### There is interior moisture buildup

---

- **Are the air vents blocked in the refrigerator?** Remove any objects from in front of the air vents. See “Ensuring Proper Air Circulation” for the location of air vents.
- **Are the door(s) opened often?** To avoid humidity buildup, try to get everything you need out of the refrigerator at once, keep food organized so it is easy to find, and close the door as soon as the food is removed. When the door is opened, humidity from the room air enters the refrigerator. The more often the door is opened, the faster humidity builds up, especially when the room itself is very humid.

- **Is the room humid?** It is normal for moisture to build up inside the refrigerator when the room air is humid.
- **Is the food packaged correctly?** Check that all food is securely wrapped. Wipe off damp food containers before placing in the refrigerator.
- **Are the controls set correctly for the surrounding conditions?** See “Using the Control(s),” depending on the model.
- **Was a self-defrost cycle completed?** It is normal for droplets to form on the back wall after the refrigerator self-defrosts.

---

### The doors are difficult to open

---

- **Are the gaskets dirty or sticky?** Clean gaskets and the surface that they touch. Rub a thin coat of paraffin wax on the gaskets following cleaning.

---

### The doors will not close completely

---

- **Are food packages blocking the door open?** Rearrange containers so that they fit more tightly and take up less space.
- **Is the ice bin out of position?** Push the ice bin in all the way.
- **Are the crisper cover, pans, shelves, bins, or baskets out of position?** Put the crisper cover and all pans, shelves, bins, and baskets back into their correct positions. See “Refrigerator Features.”
- **Are the gaskets sticking?** Clean gaskets and the surface that they touch. Rub a thin coat of paraffin wax on the gaskets following cleaning.
- **Does the refrigerator wobble or seem unstable?** Level the refrigerator. See “Door Closing.”
- **Were the doors removed during product installation and not properly replaced?** Remove and replace the doors according to “Refrigerator Doors,” or call a qualified service technician.

---

## ASSISTANCE OR SERVICE

Before calling for assistance or service, please check “Troubleshooting.” It may save you the cost of a service call. If you still need help, follow the instructions below.

Contact the dealer from whom you purchased the unit or a Whirlpool designated service company.

When asking for help or service, please provide a detailed description of the problem, your model's complete model and serial numbers, and the purchase date. This information will help us to better respond to your request. You can find this information on the model and serial number label located on the inside wall of the refrigerator compartment.

### If you need replacement parts

Look for quality replacement parts whenever you need a replacement part for your Whirlpool appliance.

To locate factory specified replacement parts in your area, contact the dealer from whom you purchased your unit or a Whirlpool designated service center.

---

# WHIRLPOOL® REFRIGERATOR WARRANTY

---

## FULL ONE-YEAR WARRANTY ON REFRIGERATOR

For one year from the date of purchase, when this refrigerator is operated and maintained according to instructions attached to or furnished with the product, Whirlpool Corporation will pay for Factory Specified Parts and repair labor costs to correct defects in materials or workmanship. Service must be provided by a Whirlpool designated service company.

---

## SECOND THROUGH FIFTH YEAR FULL WARRANTY ON SEALED REFRIGERATION SYSTEM PARTS AS LISTED

In the second through fifth years from the date of purchase, when this refrigerator is operated and maintained according to instructions attached to or furnished with the product, Whirlpool Corporation will pay for Factory Specified Parts and repair labor to correct defects in materials or workmanship in the sealed refrigeration system. These parts are: compressor, evaporator, condenser, dryer, connecting tubing. Service must be provided by a Whirlpool designated service company.

---

### Whirlpool Corporation will not pay for:

1. Service calls to correct the installation of your refrigerator, to instruct you how to use your refrigerator, to replace house fuses or correct house wiring or plumbing, to replace light bulbs.
  2. Repairs when your refrigerator is used in other than normal, single-family household use.
  3. Pickup and delivery. Your refrigerator is designed to be repaired in the home.
  4. Damage to your refrigerator caused by accident, alteration, misuse, fire, flood, improper installation, acts of God, or use of products not approved by Whirlpool Corporation.
  5. Any food loss due to product failure.
  6. Repairs to parts or systems resulting from unauthorized modifications made to the appliance.
  7. Replacement parts or repair labor costs for units operated outside the United States or Canada.
- 

## WHIRLPOOL CORPORATION SHALL NOT BE LIABLE FOR INCIDENTAL OR CONSEQUENTIAL DAMAGES

Some states do not allow the exclusion or limitation of incidental or consequential damages, so this exclusion or limitation may not apply to you. This warranty gives you specific legal rights, and you may also have other rights which vary from state to state.

**Outside the 50 United States this warranty does not apply. Contact your authorized Whirlpool dealer to determine if another warranty applies.**

If you need service, please consult the "Troubleshooting" section of this book. After checking "Troubleshooting," additional help can be found by checking the "Assistance or Service" section. 3/05

---

**Keep this book and your sales slip together for future reference. You must provide proof of purchase or installation date for in-warranty service.**

Write down the following information about your refrigerator to better help you obtain assistance or service if you ever need it. You will need to know your complete model number and serial number. You can find this information on the model and serial number label, located on your appliance.

Dealer name \_\_\_\_\_  
Address \_\_\_\_\_  
Phone number \_\_\_\_\_  
Model number \_\_\_\_\_  
Serial number \_\_\_\_\_  
Purchase date \_\_\_\_\_

# ÍNDICE

<b>SEGURIDAD DEL FRIGORÍFICO .....</b>	<b>21</b>	Cajón para carnes frías .....	31
Cómo deshacerse correctamente de su viejo frigorífico .....	21	Portavinos o portabotellas/latas .....	32
<b>INSTALACIÓN DEL FRIGORÍFICO .....</b>	<b>22</b>	Compartimiento utilitario o para huevos .....	32
Cómo desempaquetar el frigorífico .....	22	<b>CARACTERÍSTICAS DEL CONGELADOR .....</b>	<b>32</b>
Requisitos de colocación .....	22	Estante del congelador .....	32
Requisitos eléctricos .....	23	Base amovible del congelador .....	32
Conexión del suministro de agua .....	23	<b>CARACTERÍSTICAS DE LA PUERTA .....</b>	<b>33</b>
Puertas del frigorífico .....	25	Rieles de la puerta .....	33
Ajuste las puertas .....	28	Portalatas y recipientes de la puerta .....	33
Sonidos normales .....	28	Compartimiento utilitario ajustable y bandeja .....	33
<b>UTILIZACIÓN DEL FRIGORÍFICO .....</b>	<b>29</b>	Estante amovible de la puerta .....	33
Cómo asegurar una adecuada circulación de aire .....	29	<b>MANTENIMIENTO DEL FRIGORÍFICO .....</b>	<b>34</b>
Uso de los controles .....	29	Limpieza .....	34
Cómo ajustar la posición del(de los) control(es) .....	29	Cómo cambiar las bombillas .....	34
Máquina de hacer hielo .....	30	Cortes de corriente .....	35
<b>CARACTERÍSTICAS DEL FRIGORÍFICO .....</b>	<b>30</b>	Cuidado durante las vacaciones y mudanzas .....	35
Estantes del frigorífico .....	30	<b>IDENTIFICACIÓN Y REPARACIÓN DE AVERÍAS .....</b>	<b>36</b>
Compartimientos para verduras y cajones para carne .....	31	<b>ASISTENCIA O SERVICIO .....</b>	<b>37</b>
Control de humedad del compartimiento para verduras .....	31	<b>GARANTÍA .....</b>	<b>38</b>

# SEGURIDAD DEL FRIGORÍFICO

## Su seguridad y la de los demás es muy importante.

Tanto en este manual como en su electrodoméstico, hemos incluido muchas advertencias de seguridad que resultan de la mayor importancia. Consulte y siga dichas advertencias de seguridad en todo momento.



Este símbolo le advierte que tenga cuidado.

Este símbolo le advierte de peligros que pueden ocasionar la muerte o daños a usted o a los demás.

Todos los mensajes de seguridad irán precedidos del símbolo de advertencia de cuidado y la palabra "PELIGRO" o "ADVERTENCIA". Estas palabras significan:

**PELIGRO**

Si no sigue las instrucciones **inmediatamente**, sufrirá heridas graves e incluso la muerte.

**ADVERTENCIA**

Si no sigue las instrucciones, puede sufrir heridas graves e incluso la muerte.

Todos los mensajes de seguridad le advertirán de un peligro potencial, le informarán de los pasos a seguir para reducir las posibilidades de sufrir daños y lo que podría pasar de no seguir las instrucciones.

## INSTRUCCIONES IMPORTANTES DE SEGURIDAD

**ADVERTENCIA:** Para reducir el riesgo de incendio, descarga eléctrica o lesiones personales al utilizar el frigorífico, siga estas precauciones básicas:

- Conecte en una salida de puesta a tierra.
- No quite el terminal de puesta a tierra.
- No use un adaptador.
- No use un cable eléctrico de extensión.
- Desconecte el suministro de energía antes de llevar a cabo reparaciones.
- Vuelva a colocar todas las piezas y los paneles en su lugar antes de ponerlo a funcionar.
- Quite las puertas de su frigorífico viejo.
- Use un limpiador no inflamable.
- Mantenga materiales inflamables y vapores, tales como gasolina, alejados del frigorífico.
- Use dos o más personas para mover e instalar el frigorífico.
- Desconecte el suministro de energía antes de la instalación de la máquina de hacer hielo (en modelos con juego listo para la máquina de hacer hielo solamente).
- El tubo de agua y la máquina de hacer hielo deben ser instalados por un técnico de servicio técnico cualificado.
- Use un vaso resistente para recibir hielo o agua del distribuidor. (en algunos modelos)
- El aparato no ha sido fabricado para ser usado sin supervisión por niños pequeños o personas enfermas.
- Los niños pequeños deben ser supervisados para asegurarse de que ellos no jueguen con el aparato.
- Para evitar riesgos, si el cable de suministro eléctrico está averiado deberá ser reemplazado por el fabricante o por su agente de servicio, niños pequeños persona similarmente cualificada.

**CONSERVE ESTAS INSTRUCCIONES**

## Cómo deshacerse correctamente de su viejo frigorífico

**ADVERTENCIA**

**Peligro de Asfixia**

Quite las puertas de su frigorífico viejo.

El no hacerlo pudiera ocasionarle la muerte o daño al cerebro.

**IMPORTANTE:** El que los niños se queden encerrados y mueran por asfixia no es un problema del pasado. Los frigoríficos tirados y abandonados son un verdadero peligro – incluso si sólo se van a quedar ahí “unos pocos días”. Si va a deshacerse de su viejo frigorífico, siga por favor estas instrucciones para prevenir accidentes.

## Antes de tirar su viejo frigorífico o congelador:

- Quite las puertas.
- Deje los estantes en su lugar para impedir que los niños se metan dentro del frigorífico con facilidad.

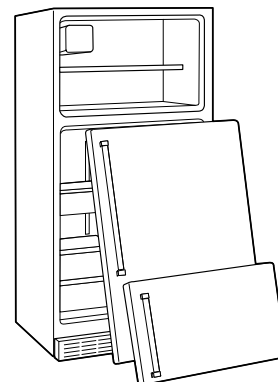

# INSTALACIÓN DEL FRIGORÍFICO

## Cómo desempaquetar el frigorífico

### ⚠️ ADVERTENCIA

#### Peligro de Peso Excesivo

Use dos o más personas para mover e instalar el frigorífico.

El no hacerlo pudiera ocasionarle daño a la espalda u otras partes del cuerpo.

## Cómo quitar los materiales de empaquetado

- Quite todas las cintas adhesivas y etiquetas de su frigorífico antes de usarlo. Para eliminar los residuos de cinta adhesiva o pegamento, frote el área bien fuerte con su dedo pulgar. Estos residuos pueden también eliminarse frotando un poco de detergente con los dedos. Limpie con agua tibia y seque.
- No emplee instrumentos afilados, ni frote con alcohol, líquidos inflamables o productos de limpieza abrasivos para eliminar residuos de cinta adhesiva o pegamento. Dichos productos pueden dañar la superficie del frigorífico. Para mayor información, consulte la sección "Seguridad del frigorífico".
- En ciertos modelos, los estantes, compartimientos, rieles de estantes de la puerta y otros elementos, pueden venir empaquetados en el Interior FeaturePak (Paquete de características del interior). Siga las instrucciones adjuntas en el paquete para un montaje correcto.

**IMPORTANTE:** No quite la pieza de espuma situada detrás del panel de controles en el techo del frigorífico (en algunos modelos). Esta pieza forma parte del frigorífico y no es un material de embalaje. Si se quita dicha pieza, el hielo del congelador podría colgar y formar carámbanos.

### Cuando mueva su frigorífico:

Su frigorífico es pesado. Cuando mueva su frigorífico para limpiarlo o darle servicio, proteja el piso. Al mover el frigorífico, siempre tire directamente hacia afuera. No menee el frigorífico de lado a lado ni lo haga "caminar" cuando lo trate de mover ya que podría dañar el piso.

## Limpieza antes del uso

Una vez que usted haya quitado todos los materiales de empaquetado, limpie el interior de su frigorífico antes de usarlo. Vea las instrucciones de limpieza en "Mantenimiento del frigorífico".

### Información importante sobre los estantes y tapas de vidrio:

No limpie los estantes y tapas de vidrio con agua caliente cuando estén fríos. Los estantes y tapas se podrían romper debido al brusco cambio de temperatura o por el impacto, como un golpe. Para su seguridad, el vidrio templado se rompe en pequeños fragmentos. Esto es normal. Los estantes y tapas de vidrio pesan mucho. Manéjelos con cuidado cuando los retire para evitar que se caigan y se rompan.

## Requisitos de colocación

### ⚠️ ADVERTENCIA



#### Peligro de Explosión

Mantenga materiales inflamables y vapores, tales como gasolina, alejados del frigorífico.

El no hacerlo pudiera ocasionarle la muerte, explosión o incendio

Para asegurar que el frigorífico disponga de una buena ventilación, deje un espacio de ½ pulg. (1,25 cm) a cada lado del electrodoméstico y en la parte superior. Cuando instale su frigorífico junto a la pared, deje como mínimo 2 pulg. (5,08 cm) a cada lado (algunos modelos necesitan más espacio) para permitir que la puerta abra bien. Si su frigorífico dispone de una máquina de hacer hielo, asegúrese de que haya espacio adicional detrás para las conexiones al suministro de agua.

**NOTA:** No se recomienda instalar el frigorífico cerca de un horno, radiador u otra fuente de calor, ni tampoco en un lugar donde la temperatura baje a menos de 55°F (13°C).

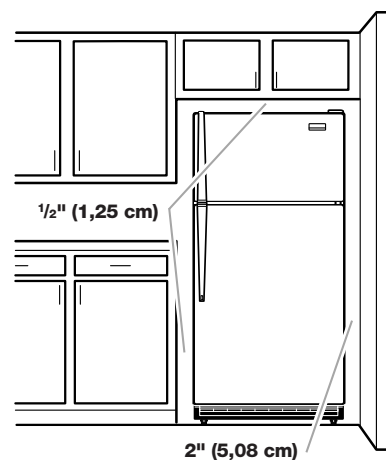

## Requisitos eléctricos

### ⚠ ADVERTENCIA



#### Peligro de Choque Eléctrico

Conecte en una salida de puesta a tierra.

No quite el terminal de puesta a tierra.

No use un adaptador.

No use un cable eléctrico de extensión.

No seguir estas instrucciones puede ocasionar la muerte, incendio o choque eléctrico.

Antes de colocar el refrigerador en su lugar definitivo, es importante que se asegure de que dispone de la conexión eléctrica adecuada:

#### Método recomendado de conexión a tierra

Enchufe 1: se necesita una conexión eléctrica, debidamente conectada a tierra, de 115 voltios, 60 Hz, CA solamente y con fusibles de 15 ó 20 amperios.

Enchufes 2 y 3: se necesita una conexión eléctrica, debidamente conectada a tierra, de 220/240 voltios y 50 Hz o de 220 voltios y 60 Hz, CA solamente y con fusibles de 10 amperios.

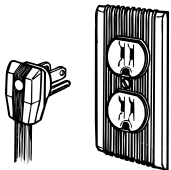

Enchufe 1

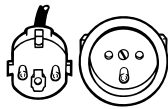

Enchufe 2

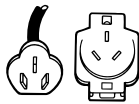

Enchufe 3

Se recomienda usar un circuito separado exclusivo para su refrigerador. Use un enchufe que no se pueda apagar con un interruptor. No emplee cable eléctrico de extensión.

**NOTA:** Antes de realizar cualquier tipo de instalación, limpieza o de cambiar una bombilla, ponga el control (del termostato, refrigerador o congelador, según el modelo) en la posición OFF (apagado) y desconecte el refrigerador del enchufe. Cuando termine, enchufe de nuevo el refrigerador y vuelva a poner el control (del termostato, refrigerador o congelador, según el modelo) en la posición deseada.

## Conexión del suministro de agua

(en algunos modelos)

Lea cuidadosamente todas las instrucciones antes de comenzar.

#### IMPORTANTE:

- Si usa el refrigerador antes de conectar la tubería de agua, ponga la máquina de hacer hielo en la posición OFF.
- La tubería de agua y la máquina de hacer hielo deben ser instaladas por un técnico de servicio cualificado.
- Todas las instalaciones deben hacerse de conformidad con el código local de fontanería.

- Use tuberías de cobre y compruebe que no haya fugas. Instale tuberías de cobre sólo en aquellas áreas donde la temperatura no llegue al punto de congelación.
- Su máquina de hacer hielo puede necesitar hasta 24 horas antes de empezar a producir hielo.

**HERRAMIENTAS NECESARIAS:** Reúna las herramientas y piezas necesarias antes de comenzar la instalación. Lea y siga las instrucciones provistas con cualquiera de las herramientas enlistadas aquí. Destornillador de hoja plana, llaves de boca de 7/16 de pulgada y de 1/2 pulgada o dos llaves ajustables, llave para tuercas de 1/4 de pulgada, broca de barrena de 1/4 de pulgada, taladro manual o eléctrico (debidamente conectado a tierra).

**NOTA:** El distribuidor de su refrigerador tiene a la venta un juego formado por una válvula de cierre tipo montura de 1/4 de pulgada (6,35 mm), una junta y una tubería de cobre. Antes de comprarlo, asegúrese de que la válvula tipo montura cumpla con los códigos de fontanería de su localidad. No use una válvula perforadora o una válvula de montura de 3/16 de pulgada (4,76 mm) que reducen el flujo de agua y se obstruyen con más facilidad.

#### Suministro de agua fría

La válvula de la máquina de hacer hielo tiene una arandela de paso que sirve para regular la presión del agua. La máquina de hacer hielo debe estar conectada a un suministro de agua fría cuya presión esté comprendida entre 30 y 120 lb/pulg<sup>2</sup>. Si surgiera algún problema, llame a su compañía de agua.

#### Conexión del tubo de agua

1. Desenchufe el refrigerador o desconecte la electricidad.
2. CIERRE el suministro principal de agua. ABRA la llave de agua más cercana el tiempo suficiente para que la tubería se vacíe totalmente de agua.
3. Localice una tubería vertical de agua FRÍA de 1/2 pulgada (1,25 cm) a 1 1/4 pulgada (3,18 cm) próxima al refrigerador.

#### IMPORTANTE:

- Asegúrese de que sea una tubería de agua fría.
  - Una tubería horizontal funcionará, pero taladre por el lado de arriba de la tubería, no por debajo. Esto ayudará a mantener el agua alejada del taladro, y también evita que se acumule sedimento normal en la válvula.
4. Determine la longitud de la tubería de cobre que va a necesitar. Mida desde la conexión de la parte baja trasera izquierda del refrigerador hasta la tubería de agua. Agregue 7 pies (2,1 m) para poder limpiar. Use una tubería de cobre de 1/4 de pulgada (6,35 mm) de diámetro externo. Asegúrese que ambos extremos de la tubería de cobre estén cortados en recto.
  5. Con un taladro conectado a una toma de tierra, haga un agujero de 1/4 de pulgada en la tubería de agua fría elegida.

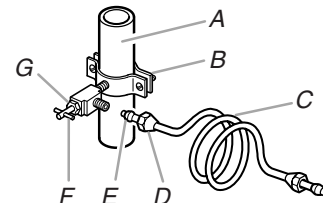

- A. Tubería de agua fría
- B. Abrazadera para tubería
- C. Tubería de cobre
- D. Tuerca de compresión
- E. Manga de compresión
- F. Válvula de cierre
- G. Tuerca de presión



- Ajuste la válvula de cierre a la tubería de agua fría con una abrazadera de tubería. Asegúrese de que el extremo de la salida esté firmemente insertado en el agujero de ¼ de pulgada de la tubería de agua y que la arandela esté por debajo de la abrazadera de la tubería. Ajuste la tuerca de presión. Ajuste las tuercas de la abrazadera despacio y de manera simétrica para que la arandela cierre herméticamente. No apriete demasiado porque la tubería de cobre se podría romper, sobre todo si se trata de una tubería de cobre blando (enrollado). Ahora puede conectar la tubería de cobre.
- Deslice la manga y la tuerca de compresión en la tubería de cobre, tal y como se indica en el diagrama. Inserte el extremo de la tubería en el extremo de salida tanto como sea posible. Atornille la tuerca de compresión en el extremo de salida con una llave ajustable. No apriete demasiado.
- Coloque el extremo libre de la tubería en un recipiente o en el fregadero, y ABRA la llave de agua para enjuagar la tubería hasta que el agua salga limpia. CIERRE la válvula de paso de agua. Enrolle la tubería de cobre.

### Conexión al frigorífico

**NOTE:** En modelos provistos de juegos de herramientas, conecte la válvula de agua al frigorífico siguiendo las instrucciones que acompañan a dicho juego.

#### Tipo 1

- Desenchufe el frigorífico o desconecte el suministro de energía.
- Fije el tubo de cobre a la entrada de la válvula usando una tuerca de compresión y manga de compresión como se muestra. Ajuste la tuerca de compresión. No apriete demasiado.
- Use la abrazadera para tubería en la parte trasera del frigorífico para afianzar la tubería al frigorífico según se muestra. Esto ayudará a evitar daños a la tubería cuando el frigorífico se empuje contra la pared posterior.
- ABRA la válvula de cierre.
- Revise si hay fugas. Ajuste las conexiones (incluso las de la válvula) o tuercas que tienen fugas.

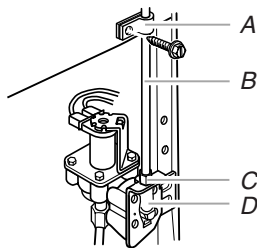

A. Abrazadera para tubería  
B. Tubería de cobre  
C. Tuerca de compresión  
D. Entrada de válvula

- La máquina de hacer hielo está equipada con un filtro de agua incorporado. Si las condiciones del agua local requieren un segundo filtro de agua, se debe instalar en la línea de agua de ¼ de pulgada (6,35 mm) en cualquiera de las conexiones de la tubería. Obtenga un filtro de agua en el distribuidor de electrodomésticos más cercano a su domicilio.

#### Tipo 2

- Desenchufe el frigorífico o desconecte la electricidad.
- Desconecte la abrazadera para tubería que está en la parte posterior del producto e inserte la tubería de cobre a través de la abrazadera como se ilustra.
- Fije el tubo de cobre a la entrada de la válvula usando una tuerca de compresión y manga de compresión como se muestra.
- Ajuste la tuerca de compresión. No apriete demasiado. Vuelva a unir la abrazadera para sujetar tubos con la tubería a la parte posterior del gabinete.

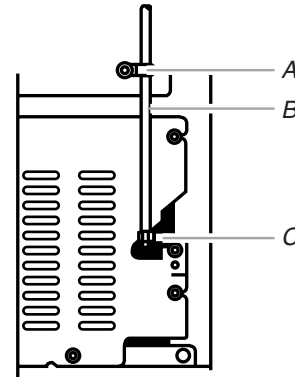

A. Abrazadera para tubería  
B. Tubería de cobre  
C. Tuerca de compresión

- ABRA la válvula de cierre. Revise si hay fugas. Ajuste las conexiones (incluso las de la válvula) o tuercas que tienen fugas.
- La máquina de hacer hielo está equipada con un filtro de agua incorporado. Si las condiciones del agua local requieren un segundo filtro de agua, se debe instalar en la línea de agua de ¼ de pulgada (6,35 mm) en cualquiera de las conexiones de la tubería. Obtenga un filtro de agua en el distribuidor de electrodomésticos más cercano a su domicilio.

### Complete la instalación

## ⚠ ADVERTENCIA



### Peligro de Choque Eléctrico

**Conecte en una salida de puesta a tierra.**

**No quite el terminal de puesta a tierra.**

**No use un adaptador.**

**No use un cable eléctrico de extensión.**

**No seguir estas instrucciones puede ocasionar la muerte, incendio o choque eléctrico.**

Enchufe el frigorífico o vuelva a conectar la corriente.

**NOTA:** Deje transcurrir 24 horas para la producción del primer lote de hielo. Deshágase de los tres primeros lotes de hielo producidos. Deje transcurrir 3 días para que se vuelva a llenar de hielo el recipiente.



## Puertas del frigorífico

**HERRAMIENTAS NECESARIAS:** Llave de tubo de cabeza hexagonal de  $\frac{5}{16}$  de pulgada, destornillador Phillips número 2, destornillador de cabeza plana, llave de boca de  $\frac{5}{16}$  de pulgada, espátula plana de 2 pulgadas.

### IMPORTANTE:

- Todas las ilustraciones a las que se hace referencia en las siguientes instrucciones se incluyen más adelante en esta sección después de “Pasos finales”. Las ilustraciones muestran un frigorífico con sentido de apertura hacia la derecha (bisagras instaladas en fábrica a la derecha).
- Si usted sólo quiere quitar las puertas y volverlas a colocar, vea “Cómo quitar las puertas y las bisagras” y “Cómo volver a colocar las puertas y las bisagras”.
- Dependiendo del modelo, su frigorífico puede tener puertas estándares (**Tipo 1**) o puertas perfiladas (**Tipo 2**). Si va a invertir el cierre de la puerta también, siga las instrucciones para el tipo de puerta apropiado.
- Antes de empezar, gire el control del frigorífico a la posición OFF (Apagado) y retire los alimentos y la puerta ajustable o los cubos utilitarios de las puertas.

### Cómo quitar las puertas y las bisagras (todos los modelos)



Tornillo de la bisagra de cabeza hexagonal de  $\frac{5}{16}$  de pulgada

1. Desenchufe el frigorífico o desconecte la corriente.
2. Abra la puerta del frigorífico y quite la rejilla de la base de la parte inferior del frente del frigorífico. Vea el gráfico de la Rejilla de la base.
3. Cierre la puerta del frigorífico y mantenga ambas puertas cerradas hasta que esté listo para liberarlas del armario.  
**NOTA:** Disponga de un soporte adicional para las puertas mientras reemplaza las bisagras. No se confíe en que los imanes de las puertas vayan a sostener las puertas mientras trabaja.
4. Quite las piezas de la bisagra superior tal como se muestra en el gráfico de la Bisagra superior. Levante la puerta del congelador para liberarla del armario.
5. Quite las piezas de la bisagra central tal como se muestra en el gráfico de la Bisagra central. Levante la puerta del frigorífico para liberarla del armario.
6. Quite las piezas de la bisagra inferior tal como se muestra en el gráfico de la Bisagra inferior.

### Cómo invertir las puertas – Puerta estándar (opcional)

**IMPORTANTE:** Si usted quiere invertir las puertas para que abran en la dirección opuesta, siga los pasos a continuación. Si no va a invertir las puertas, vea “Cómo volver a colocar las puertas y las bisagras”.



Tornillo del tope de la puerta



Tornillo de sello para la manija de la puerta



Tornillo de cabeza plana para la manija



Frente del tornillo de sello para la manija de la puerta



Tapón para el agujero de la bisagra de la puerta



Tapón para el agujero de la bisagra del gabinete



Cubierta de tornillo de la manija de la puerta



Tornillo de cabeza redonda para manija

### Gabinete

1. Saque los tornillos de cabeza hexagonal de  $\frac{5}{16}$  de pulgada del lateral de la manija y muévalos al otro lado. Vea la ilustración 1-1.
2. Saque los tapones para los agujeros de bisagra del gabinete de la parte superior del gabinete y muévalos a los agujeros de bisagra al otro lado como se muestra en la ilustración 1-2.

### Puerta del congelador

1. Saque el montaje para la manija del congelador, tal como se muestra. Guarde todas las piezas juntas. Vea la ilustración 2.
2. Saque el tapón para el agujero de bisagra de la puerta. Muévalo al otro lado como se muestra. Vea la ilustración 3.
3. Saque los tornillos de sello para la manija de puerta. Muévalos al otro lado de la puerta del congelador como se muestra en la ilustración 4.
4. Saque el tope de la puerta. Muévalo al otro lado de la puerta del congelador como se muestra en la ilustración 5.
5. Coloque la manija del congelador al otro lado de la puerta del mismo. Fije las manijas a la puerta como se muestra. Vea la ilustración 6.
6. Ajuste todos los tornillos. Ponga la puerta de lado hasta que las bisagras y la puerta del frigorífico estén en su lugar.

### Puerta del frigorífico

1. Saque el adorno inferior de la manija del refrigerador. Para el **Tipo 1**, quite la tapa del tornillo de la manija. Vea la ilustración 6-1. Para el **Tipo 2**, deslice el adorno hacia abajo como se indica en la Ilustración 6-2.
2. Saque la montaje de la manija del refrigerador como se indica. Conserve juntos todos los componentes. Vea la ilustración 6-3.
3. Saque el tapón para el agujero de la bisagra de la puerta del frigorífico. Muévalo al agujero de la bisagra al otro lado como se muestra en la ilustración 3.
4. Saque los tornillos de sello para la manija de la puerta. Muévalos al otro lado de la puerta del frigorífico, como se muestra en la ilustración 4.
5. Saque el frente del tornillo de sello para la manija de la puerta. Muévalo al otro lado de la puerta del frigorífico, como se muestra en la ilustración 7.

6. Saque el tope de la puerta. Muévelo al otro lado de la puerta del frigorífico, como se muestra en la ilustración 5.
7. Coloque la manija del frigorífico al otro lado de la puerta del mismo como se muestra en la ilustración 6-3. Ajuste primero los dos tornillos superiores a la manija. Alinee la parte inferior de la manija y ajuste el tornillo inferior.
8. Alinee el adorno inferior de la manija del frigorífico. Para el **Tipo 1**, vuelva a colocar la tapa del tornillo de la manija. Vea la ilustración 6-1. Para el **Tipo 2**, deslice el adorno a su lugar. Vea la ilustración 6-2.
9. Ajuste todos los tornillos. Deje la puerta del frigorífico de lado hasta que la bisagra inferior esté instalada en el producto.

### Cómo invertir las puertas – Puertas perfiladas (opcional)

#### Gabinete

1. Quite los tornillos de la bisagra de cabeza hexagonal de  $\frac{5}{16}$  de pulgada del lateral de la manija y muévalos al lado opuesto. Vea el gráfico 1-1.
2. Quite los tapones del orificio de la bisagra del gabinete de la parte superior del gabinete y muévalos a los orificios del lado opuesto de la bisagra tal como se muestra en el gráfico 1-2.

#### Puertas

1. Quite los tapones de la bisagra de la puerta de la parte superior de la puerta del congelador y del frigorífico. Muévalos hacia el lado opuesto, tal como se muestra en el gráfico 3.
2. Quite los toques de la puerta de las puertas del congelador y del frigorífico y muévalos hacia el otro lado. Vea el gráfico 5.

### Cómo volver a colocar las puertas y las bisagras (todos los modelos)

**NOTA:** El gráfico puede invertirse si se invierte el cierre de la puerta.

1. Vuelva a colocar las piezas de la bisagra inferior tal como se muestra y apriete los tornillos. Vea el gráfico de la bisagra inferior. Vuelva a colocar la puerta del frigorífico.  
**NOTA:** Disponga de un soporte adicional para las puertas mientras reemplaza las bisagras. No se confíe en que los imanes de las puertas vayan a sostener las puertas mientras trabaja.
2. Monte las piezas para la bisagra central tal como se muestra y apriete todos los tornillos. Vea el gráfico de la Bisagra central. Vuelva a colocar la puerta del congelador.
3. Monte las piezas para la bisagra superior tal como se muestra en el gráfico de la Bisagra superior. No apriete completamente los tornillos.
4. Alinee las puertas de manera que la parte inferior de la puerta del congelador quede alineada en forma pareja con la parte superior de la puerta del frigorífico. Apriete todos los tornillos.

### Pasos finales (todos los modelos)

1. Verifique todos los orificios para asegurarse de que los tapones de los mismos y los tornillos estén en su lugar. Vuelva a instalar la cubierta de la bisagra superior como se muestra en el gráfico de la Bisagra superior.
2. Vuelva a colocar la rejilla de la base. Vea el gráfico de la Rejilla de la base.

## ⚠ ADVERTENCIA



### Peligro de Choque Eléctrico

**Conecte en una salida de puesta a tierra.**

**No quite el terminal de puesta a tierra.**

**No use un adaptador.**

**No use un cable eléctrico de extensión.**

**No seguir estas instrucciones puede ocasionar la muerte, incendio o choque eléctrico.**

3. Enchufe el frigorífico o vuelva a conectar la corriente.
4. Vuelva a fijar los controles. Vea “Uso del(de los) Control(es)”.
5. Vuelva a colocar todas las piezas desmontables de las puertas a las mismas, y coloque los alimentos en el frigorífico.

## Cómo quitar y volver a colocar las puertas

### Rejilla de la base

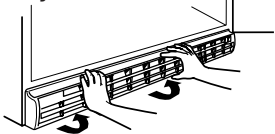

### Bisagra superior

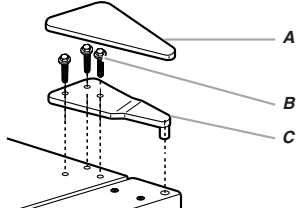

- A. Cubierta de la bisagra superior
- B. Tornillos de bisagra de cabeza hexagonal de  $\frac{5}{16}$ "
- C. Bisagra superior

### Bisagra central

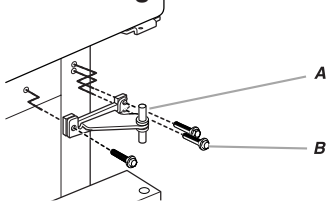

- A. Bisagra central
- B. Tornillos de bisagra de cabeza hexagonal de  $\frac{5}{16}$ "

### Bisagra inferior

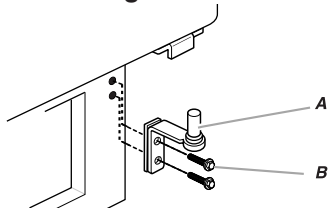

- A. Bisagra inferior
- B. Tornillos de bisagra de cabeza hexagonal de  $\frac{5}{16}$ "

## Puerta perfilada - Cambio del sentido de apertura de las puertas (opcional)

Para invertir el sentido de apertura de una puerta perfilada, simplemente invierta las bisagras.

Tome como referencia las ilustraciones indicadas que se encuentran en Puerta estándar - Cambio del sentido de apertura de las puertas.

1-1

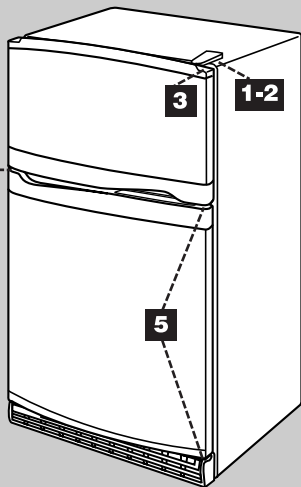

## Cómo invertir el cierre de la puerta (opcional)

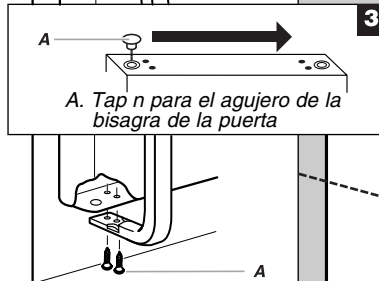
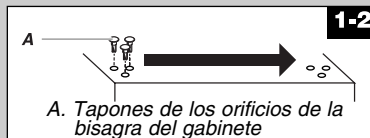
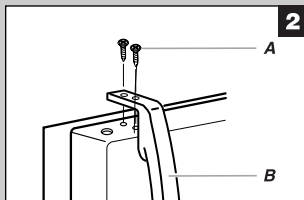

- A. Tornillos de cabeza plana para las manijas
- B. Manija del congelador

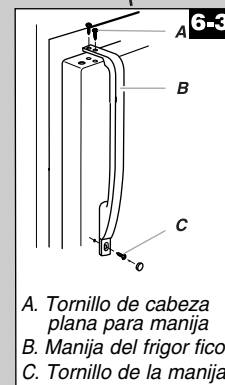
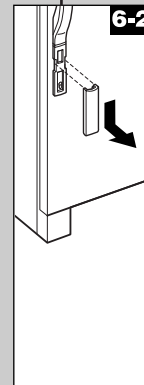
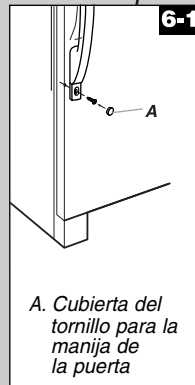
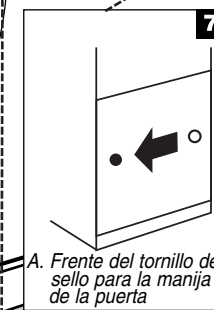
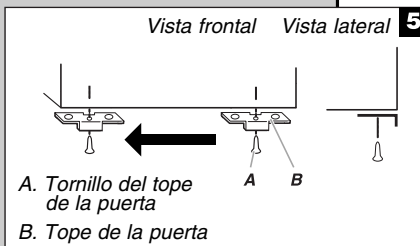
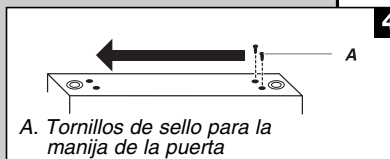

## Ajuste las puertas

### Cierre de la puerta

Su frigorífico dispone de dos rodillos frontales regulables – uno en el lado derecho y el otro en el lado izquierdo. Si el frigorífico no parece muy estable o si las puertas no cierran del todo bien, puede regular la inclinación del frigorífico siguiendo estos pasos.

## ⚠ ADVERTENCIA

### Peligro de Peso Excesivo

Use dos o más personas para mover e instalar el frigorífico.

El no hacerlo pudiera ocasionarle daño a la espalda u otras partes del cuerpo.

1. Coloque el frigorífico en su lugar definitivo.
2. Retire la rejilla de la base. Vea el gráfico de la Rejilla de la base en “Puertas del frigorífico”. Los dos tornillos niveladores forman parte del conjunto de rodillos niveladores frontales situados a ambos lados de la base del aparato.
3. Utilice un destornillador para ajustar los tornillos niveladores. Gire el tornillo nivelador hacia la derecha para elevar esa parte del frigorífico o gírelo hacia la izquierda para bajar esa misma parte. Quizás deba girar los tornillos niveladores varias veces hasta dar con la inclinación idónea del frigorífico.

**NOTA:** Es conveniente que haya una segunda persona para que empuje la parte superior del frigorífico, lo que quita cierto peso a los tornillos y rodillos niveladores y facilita el ajuste de los tornillos.

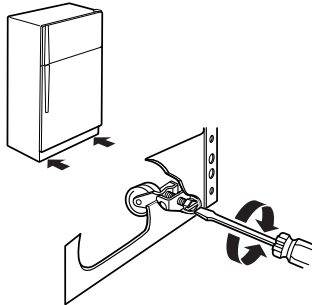

4. Abra de nuevo ambas puertas y compruebe que cierran con facilidad. En caso contrario, incline ligeramente el frigorífico hacia detrás girando ambos tornillos niveladores hacia la derecha. Quizás deba girar los tornillos niveladores varias veces, y además deberá girar ambos el mismo número de veces.
5. Vuelva a colocar la rejilla de la base.

### Alineamiento de las puertas

Si la distancia entre las puertas no parece simétrica, podrá corregirla siguiendo estos pasos:

1. Retire la cubierta de la bisagra superior.
2. Afloje los tornillos de la bisagra superior usando un destornillador de  $\frac{5}{16}$  de pulgada o una llave.
3. Pida a alguien que sostenga la puerta en su lugar o coloque una cuña entre las puertas mientras que aprieta los tornillos de la bisagra superior.
4. Vuelva a colocar la cubierta de la bisagra superior.

### Sonidos normales

Su nuevo frigorífico puede hacer ruidos que su viejo aparato no hacía. Dado que estos sonidos son nuevos para usted, podría preocuparse. La mayoría de los sonidos nuevos son normales. Superficies duras como el suelo, paredes y muebles de cocina pueden amplificar los ruidos haciéndolos más fuertes de lo que son en realidad. A continuación se describen los tipos de ruidos y qué puede causarlos.

- Si su aparato dispone de máquina de hacer hielo, escuchará un zumbido cuando se abra la válvula de agua a fin de llenar la máquina de hacer hielo en cada ciclo.
- Su frigorífico está diseñado a fin de que sea lo más eficiente posible a la hora de mantener los alimentos a la temperatura deseada y minimizar el uso de energía. El alto rendimiento del compresor puede ser causa de que su nuevo frigorífico funcione por períodos más largos que su viejo frigorífico, y también puede producir sonidos pulsantes o agudos provenientes del compresor o de los ventiladores que se ajustan para optimizar el rendimiento.
- Otro ruido común es el sonido del ventilador del evaporador que hace que aire circule entre el frigorífico y el congelador. La velocidad del ventilador se puede incrementar al abrir las puertas o al agregar alimentos tibios.
- Si escucha vibraciones, éstas pueden deberse al flujo de refrigerante, al suministro de agua o a productos colocados en la parte superior del frigorífico.
- El agua que gotea en el calentador del descongelador durante el ciclo de descongelación puede producir chisporroteos.
- Al final de cada ciclo, es posible que escuche un gorgoteo causado por el flujo de líquido refrigerante en el frigorífico.
- La contracción y expansión de las paredes internas puede producir un ligero estallido.
- Es posible que escuche cómo el ventilador del condensador expulsa el aire expelido por el condensador.
- Es posible que escuche agua corriendo hacia la bandeja colectora durante el ciclo de descongelación.

# UTILIZACIÓN DEL FRIGORÍFICO

## Cómo asegurar una adecuada circulación de aire

A fin de lograr y mantener las temperaturas adecuadas, debe permitir que el aire fluya entre el congelador y el frigorífico. Como se muestra en la ilustración, el aire frío entra por la parte inferior del congelador y sube. A continuación, la mayor parte de este aire frío pasa a través del orificio de ventilación del congelador y vuelve a circular debajo del piso del congelador. El resto del aire regresa al frigorífico a través del orificio superior.

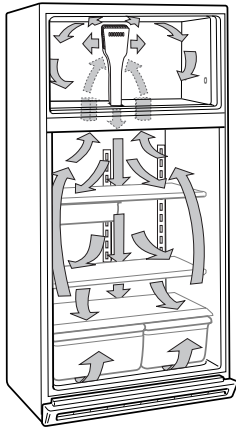

No obstruya ninguno de estos orificios de ventilación con productos alimenticios. Si estos orificios están bloqueados, el aire no circulará y habrá problemas de humedad y de temperatura.

**IMPORTANTE:** Debido a que el aire circula entre ambas secciones del frigorífico, los olores que se formen en una sección pasarán a otra. Para eliminar los olores limpie completamente ambas secciones. Para evitar que pasen de una sección a otra y que los alimentos se sequen, envuelva o cubra bien los alimentos.

## Uso de los controles

Para su comodidad, los controles de su frigorífico vienen preprogramados de fábrica. Cuando instale el frigorífico por primera vez, asegúrese de que los controles estén todavía preprogramados a la posición intermedia, tal como se muestra.

**NOTA:** Para apagar el frigorífico, gire el control del frigorífico a la palabra OFF (apagado) o hasta que la palabra OFF aparezca. Su aparato no enfriará cuando el control del frigorífico se ajuste en OFF.

### Posición intermedia "3"

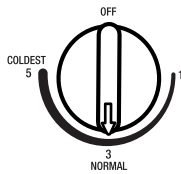

### Posición intermedia "3"

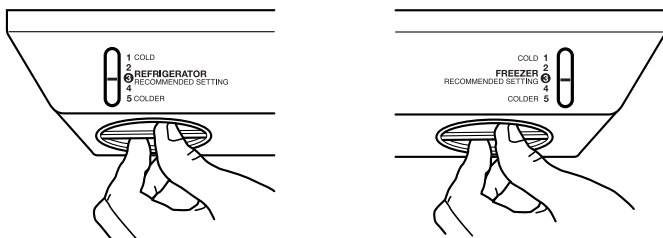

### Posición intermedia "4"

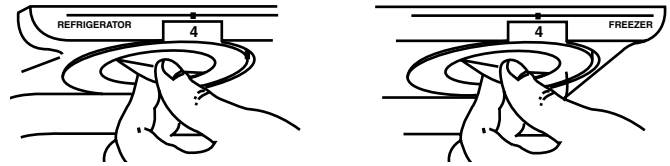

### IMPORTANTE:

- Espere hasta que su frigorífico se enfríe completamente antes de colocar alimentos. Lo más conveniente es esperar 24 horas antes de guardar alimentos en el frigorífico.
- Si usted coloca alimentos en el frigorífico antes de que se haya enfriado por completo, los alimentos pueden descomponerse. Poner los controles del frigorífico y del congelador en un número más alto (más frío) que el recomendado no enfriará más rápidamente los compartimientos.

## Cómo ajustar la posición del(de los) control(es)

La(s) posición(es) intermedias descritas en el apartado anterior deberían ser las más adecuadas para el uso doméstico normal. Los controles estarán bien regulados cuando la leche y los zumos estén lo bastante fríos y cuando el helado tenga una consistencia firme.

Si la temperatura está demasiado fría o demasiado caliente en el frigorífico o en el congelador, verifique primero los orificios de ventilación para asegurarse de que no estén bloqueados.

Si necesita ajustar la temperatura, use como guía los ajustes enumerados en la tabla a continuación. En modelos con dos controles, ajuste primero la temperatura del congelador. Espere por lo menos 24 horas entre ajustes, y luego vuelva a verificar la temperatura.

CONDICIÓN/MOTIVO:	AJUSTE:
El FRIGORÍFICO está demasiado frío - Los controles no están ajustados en función de las condiciones ambientales	Gire el control del FRIGORÍFICO o de la TEMPERATURA a una posición más baja
El FRIGORÍFICO está demasiado caliente - Mucho uso o temperatura ambiental muy caliente	Gire el control del FRIGORÍFICO o de la TEMPERATURA a una posición más alta
El CONGELADOR está demasiado frío - Los controles no están ajustados en función de las condiciones ambientales	Gire el control del CONGELADOR o de la TEMPERATURA a una posición más baja
El CONGELADOR está demasiado caliente/muy poco hielo - Mucho uso o alto consumo de hielo	Gire el control del CONGELADOR o de la TEMPERATURA a una posición más alta



## Máquina de hacer hielo (en algunos modelos - Accesorio)

### Cómo encender y apagar la máquina de hielo

**NOTA:** No fuerce el brazo de cierre de alambre hacia arriba o hacia abajo.

- Para encender la máquina de hacer hielo, simplemente baje el brazo de cierre de alambre.

**NOTA:** Su máquina de hacer hielo se apaga automáticamente. A medida que se hace el hielo, los cubitos irán cayendo en el depósito de hielo y levantarán el brazo de cierre de alambre a la posición de OFF (Apagado- brazo hacia arriba).

- Para apagar manualmente la máquina de hacer hielo, levante el brazo de cierre de alambre a la posición OFF (brazo hacia arriba) y escuche el sonido de clic para asegurarse de que la máquina de hacer hielo no seguirá funcionando.

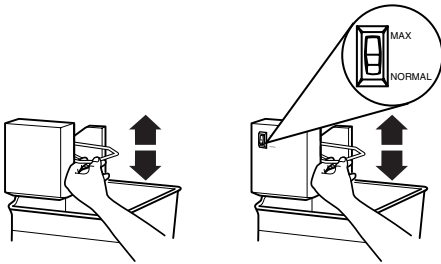

### Ritmo de producción de hielo

- Producción NORMAL de hielo: La máquina de hacer hielo deberá producir de 8 a 12 lotes de hielo en un período de 24 horas. Si no se está fabricando hielo a la velocidad deseada, gire el control del congelador a un número más alto (más frío) en pasos de medio número. (Por ejemplo, si el control está en 3, gírelo entre 3 y 4). Deje pasar 24 horas, y si es necesario gire gradualmente el control del congelador a la posición más alta, esperando 24 horas entre cada ajuste.
- Producción MÁXIMA de hielo (en algunos modelos): La máquina de hacer hielo deberá producir aproximadamente de 16 a 20 lotes de hielo en un período de 24 horas. Si su frigorífico tiene la característica de producción máxima de hielo, empuje el interruptor a MAX (Máximo).

### Recuerde

- Deje transcurrir 24 horas para la producción del primer lote de hielo. Deshágase de los tres primeros lotes de hielo producidos.
- La calidad del hielo dependerá de la calidad del agua que suministre a su máquina de hacer hielo. Evite la conexión a su máquina de hacer hielo a un suministro de agua blanda. Los químicos para ablandar el agua (como la sal) pueden dañar ciertos componentes de la máquina de hacer hielo y producir un hielo de muy baja calidad. Si no se puede evitar el uso de un suministro de agua blanda, asegúrese de que el ablandador de agua esté funcionando correctamente y que goce de un buen mantenimiento.
- No guarde nada encima de la máquina de hacer hielo o en el depósito de hielo.

## CARACTERÍSTICAS DEL FRIGORÍFICO

Su modelo puede contar con algunas o todas estas características. Las características que se pueden comprar por separado como accesorios del producto se identifican por la palabra "Accesorio". No todos los accesorios caben en todos los modelos. Si le interesa comprar uno de los accesorios, llame al número gratuito que aparezca en la portada o en la sección "Asistencia o servicio".

### Información importante sobre los estantes y tapas de vidrio:

No limpie los estantes y tapas de vidrio con agua caliente cuando estén fríos. Los estantes y tapas se podrían romper debido al brusco cambio de temperatura o por el impacto, como un golpe. Para su seguridad, el vidrio templado se rompe en pequeños fragmentos. Esto es normal. Los estantes y tapas de vidrio pesan mucho. Manéjelos con cuidado cuando los retire para evitar que se caigan y se rompan.

### Estantes del frigorífico

Su modelo puede tener estantes de vidrio o de alambre. Almacene juntos alimentos similares y coloque los estantes de manera que se ajusten a las distintas alturas. Esto hace que la puerta permanezca abierta menos tiempo, lo cual ahorra electricidad.

### Estantes deslizables (en algunos modelos)

#### Cómo sacar un estante del soporte metálico y volver a colocarlo:

1. Tire el estante hacia delante hasta el tope. Incline la parte delantera del estante hacia arriba y levántelo ligeramente mientras retira el estante del soporte.
2. Vuelva a colocar el estante guiándolo en los orificios del soporte y empujando el estante hasta que pase el tope.

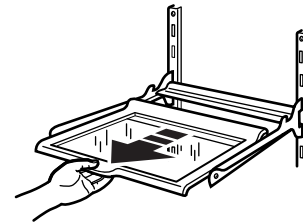

### Estantes y soportes de estantes

#### Cómo sacar y volver a colocar un estante/soporte

1. Saque el estante/soporte inclinandolo hacia arriba en la parte delantera y levantándolo hacia arriba y fuera de los soportes de estantes.
2. Vuelva a colocar el estante/soporte guiando los ganchos posteriores del estante en los soportes del estante. Incline hacia arriba la parte delantera del estante hasta que los ganchos posteriores del estante caigan en los soportes del estante. Asegúrese de que el estante está en su buena posición.

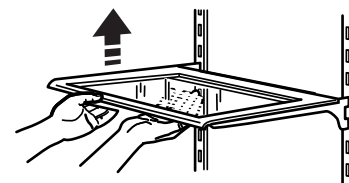

## Compartimientos para verduras y cajones para carne (en algunos modelos)

### Cajones

#### Cómo sacar y volver a colocar un cajón:

1. Deslice el cajón hasta llegar al tope. Levante la parte delantera del cajón y deslícelo hacia afuera.
2. Vuelva a colocar un cajón empujándolo otra vez completamente hacia atrás hasta que pase el tope.

### Tapa del compartimiento para verduras

#### Cómo sacar la tapa del(de los) compartimiento(s) para verduras:

1. Saque el (los) compartimiento(s) para verduras. Mantenga el vidrio firmemente en su lugar al tiempo que empuje en el centro del vidrio hasta que sube encima del marco plástico. Deslice el vidrio con cuidado hacia delante para sacarlo.
2. Levante el marco de la tapa y sáquelo.

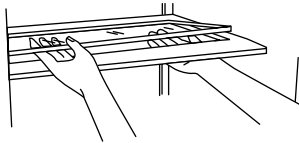

#### Cómo volver a colocar la tapa del(de los) compartimiento(s) para verduras:

**NOTA:** Antes de reinstalar la tapa, asegúrese de que la barra de refuerzo en forma de U se reinstala en el extremo delantero de la tapa del compartimiento.

1. Encaje la parte posterior del marco de la tapa en los soportes de las paredes laterales del frigorífico y baje la parte delantera del marco de la tapa hasta colocarlo en su lugar.
2. Deslice la parte posterior de vidrio en el marco de la tapa y baje la parte frontal hasta colocarla en su lugar.

### Tapa del cajón para carne

#### Cómo sacar y volver a colocar la tapa del cajón para carne : Tipo 1 – Vidrio

1. Saque el cajón para carne. Incline la parte delantera de la tapa hacia arriba y levante la parte posterior. Tire la tapa para sacarla.
2. Vuelva a colocar la tapa colocando los ganchos posteriores en los soportes del estante. Incline la parte delantera de la tapa hasta que los ganchos posteriores encajen en las ranuras. Baje la parte delantera de la tapa a la posición horizontal y vuelva a colocar el cajón para carne.

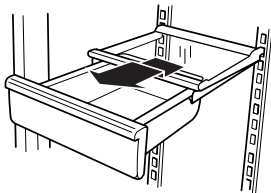

#### Tipo 2 – Plástico

1. Saque el cajón para carne. Incline la parte delantera de la tapa hacia arriba y levántela hacia fuera.
2. Vuelva a colocar la tapa del cajón para carne encajando las muescas y el extremo posterior de la tapa en las barras

transversales posteriores y centrales del estante. Baje la tapa a su lugar y vuelva a colocar el cajón para carne.

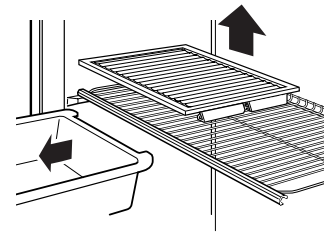

## Control de humedad del compartimiento para verduras (en algunos modelos)

El Control de Humedad está ubicado en el cajón de verduras. Ud. puede controlar el nivel de humedad en el compartimiento hermético para verduras. Ponga el control en cualquier posición entre LOW (bajo) y HIGH (alto).

LOW (abierto) deja que salga el aire húmedo del compartimiento para verduras, y es el más adecuado para conservar frutas y verduras con piel.

- Frutas: Lave, deje secar y guarde en el frigorífico en bolsas de plástico en el compartimiento para verduras. No lave ni limpie las bayas hasta el momento de consumir. Divida y mantenga las bayas en el recipiente original en el compartimiento para verduras.
- Verduras con cáscaras: Colóquelas en bolsas de plástico o recipientes de plástico y guárdelas en el compartimiento para verduras.

HIGH (cerrado) conserva la humedad en el compartimiento para verduras, y es el más adecuado para conservar verduras frescas de hoja.

- Verduras de hoja: Lávelas con agua fría, escúrralas y corte o elimine los bordes en mal estado o descoloridos. Colóquelas en bolsas o contenedores de plástico y guárdelas en el compartimiento para verduras.

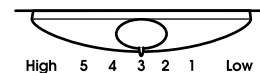

## Cajón para carnes frías (en algunos modelos)

El control de temperatura del cajón para carnes frías está situado del lado izquierdo de la tapa del cajón para carnes. Deslice el control de temperatura del cajón para carnes hacia adelante para hacer que esté menos frío o hacia atrás para hacer que esté más frío.

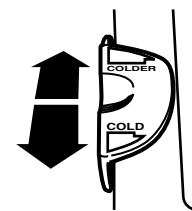

## Guía para la conservación de carnes

Conserve la mayoría de la carne en el envoltorio original de la tienda, siempre y cuando sea hermético y a prueba de humedad. Envuélvala de nuevo si es necesario. Para el tiempo de conservación, consulte la tabla que figura a continuación. Cuando vaya a almacenar la carne por más tiempo del aquí mencionado, congélela

Pescado fresco o mariscos.....úselos el mismo día de su compra

Pollo, carne picada, carnes variadas (hígado)..... 1-2 días

Charcutería, filetes/carne para asar..... 3-5 días

Ahumados..... 7-10 días

Sobras – Cubra las sobras con plástico o con papel de aluminio, o con recipientes de plástico con tapas herméticas.

## Portavinos o portabotellas/latas (en algunos modelos - Accesorio)

### Cómo quitar y volver a colocar el portavinos (a la izquierda) o el portabotellas/latas (a la derecha)

1. Quite el portabotellas/latas jalándolo directamente hacia afuera del estante.
2. Vuelva a colocar el portabotellas/latas deslizándolo entre el estante y la pared del frigorífico.

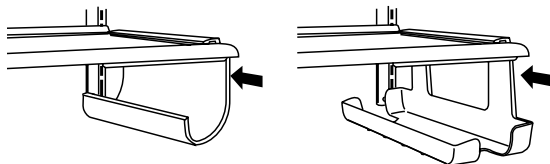

## Compartimiento utilitario o para huevos (en algunos modelos - Accesorio)

Dependiendo del modelo, usted puede tener un compartimiento de una, dos o tres piezas. Los huevos pueden guardarse en la bandeja para los huevos o sueltos en el compartimiento.

**NOTA:** Para un almacenamiento a largo plazo, guarde los huevos en un recipiente con tapa. Si su modelo no cuenta con un compartimiento para guardar los huevos, colóquelos en su recipiente original en un estante interior.

# CARACTERÍSTICAS DEL CONGELADOR

Su modelo podrá contar con algunas o todas estas características. Las características que pueden adquirirse por separado como accesorios vienen identificadas como "Accesorio". No todos los accesorios encajarán en todos los modelos. Si está interesado en adquirir uno de los accesorios, por favor llame al número gratuito que se encuentra en la portada o en la sección "Asistencia o Servicio".

## Estante del congelador (en algunos modelos)

### Cómo sacar y volver a colocar el estante:

1. Quite el estante levantándolo con suavidad y muévelo todo hacia el lado izquierdo. Incline el extremo derecho hacia arriba y sáquelo de los soportes del estante.

2. Vuelva a colocar el estante insertando el extremo izquierdo completamente en los soportes del estante. Después, baje el extremo derecho del estante e insértelo en los soportes del estante.

**NOTA:** El estante deberá bajarse con suavidad hasta que se coloque firmemente en su lugar. Si el estante no tiene visos de ser muy estable, asegúrese que ambos extremos del mismo estén encajados en los soportes del estante.

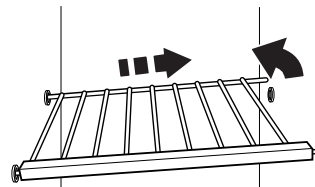

## Base amovible del congelador (en algunos modelos)

### Para sacar y volver a colocar la base del congelador

1. Tire de ambas "cercas" hacia arriba y hacia afuera.
2. Saque la base del congelador jalándola hacia afuera aproximadamente 1 pulg. (2,5 cm) con una mano alrededor de la sección de la torre de aire (parte posterior central) y la otra mano en la parte anterior central.
3. Levante la base en la parte posterior hasta que los ganchos se liberen del gabinete y tire de la base hacia afuera completamente.
4. Vuelva a colocar la base del congelador deslizándola directamente hacia adentro hasta que los ganchos caigan en su lugar en la parte posterior del gabinete.
5. Vuelva a colocar las "cercas" alineando las chavetas con el casquillo en la base, y empujando hacia abajo hasta que encajen en su lugar.

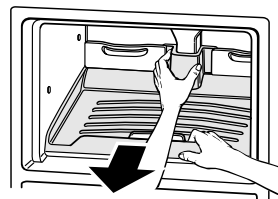

## Guía para la conservación de congelados

Los períodos de conservación variarán según la calidad y el tipo de los alimentos, el tipo de embalaje o envoltura empleada (deberá ser hermético y a prueba de humedad), y la temperatura de conservación. Selle el paquete o el recipiente con firmeza para prevenir la transferencia de olor al producto. Es normal que hayan cristales de hielo dentro de un paquete sellado.

No coloque en el frigorífico más alimentos sin congelar de los que puedan congelarse en 24 horas (no más de 2 a 3 libras de alimentos por pie cúbico [907 a 1,350 g por 28 L] de espacio en el congelador). Deje suficiente espacio en el congelador para la circulación de aire entre los paquetes. La puerta del congelador debe cerrar herméticamente. Para obtener más información respecto a la preparación de alimentos para su congelación, consulte una guía de congeladores o un buen libro de cocina.



# CARACTERÍSTICAS DE LA PUERTA

Su modelo podrá contar con algunas o todas estas características. Las características que pueden adquirirse por separado como accesorios vienen identificadas como "Accesorio". No todos los accesorios encajarán en todos los modelos. Si está interesado en adquirir uno de los accesorios, por favor llame al número gratuito que se encuentra en la portada o en la sección "Asistencia o Servicio".

## Rieles de la puerta

Para facilitar la limpieza del aparato, se pueden quitar los rieles de la puerta.

### Rieles encajables de la puerta

#### Cómo quitar y volver a poner los rieles:

1. Quite los rieles empujando con suavidad en el frente del soporte mientras tira hacia afuera la lengüeta de adentro. Repita estos pasos en el lado contrario del riel.
2. Vuelva a colocar los rieles alineando los extremos de los soportes con los botones en los lados del revestimiento de la puerta. Encaje firmemente el soporte y ensamblaje del riel en las lengüetas que están sobre el estante, como se muestra.

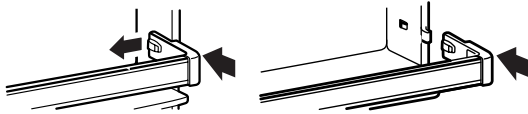

### Rieles calzables de la puerta

#### Cómo quitar y volver a poner los rieles:

1. Quite los rieles tirando directamente hacia arriba en cada extremo del riel.
2. Vuelva a colocar los rieles deslizando el riel del estante en las ranuras de la puerta y empujando el riel directamente hacia abajo hasta que pare.

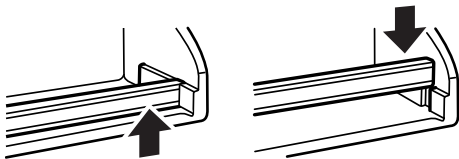

## Portaldas y recipientes de la puerta

(en algunos modelos)

**NOTA:** Los portaldas pueden comprarse como accesorio para algunos modelos.

#### Cómo quitar y volver a poner los portaldas/recipientes:

1. Quite el portaldas/recipiente levantándolo y tirando de él directamente hacia afuera.
2. Vuelva a colocar el portaldas/recipiente deslizando hacia adentro por encima del soporte deseado y empujándolo hacia abajo hasta que pare.

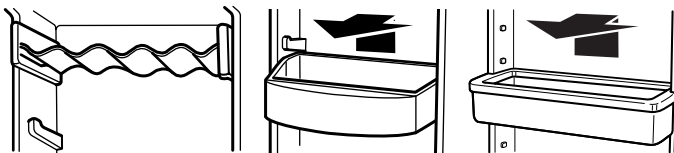

## Compartimiento utilitario ajustable y bandeja (en algunos modelos)

El compartimiento utilitario y la bandeja se deslizan de un lado al otro para facilitar el almacenamiento de productos. La bandeja encaja perfectamente en ambos lados del compartimiento utilitario, o parcialmente por debajo del mismo. Pruebe a colocarlo en distintos lugares hasta saber en qué lugar prefiere tenerlo.

#### Cómo instalar y ajustar el compartimiento utilitario y bandeja:

1. Inserte la parte frontal de la bandeja en la ranura situada en la parte posterior del riel del estante. Baje la parte posterior de la bandeja a su lugar.
2. Coloque la parte delantera del compartimiento utilitario en la parte superior del riel del estante. Baje la parte posterior del compartimiento hacia los salientes de la puerta del frigorífico.

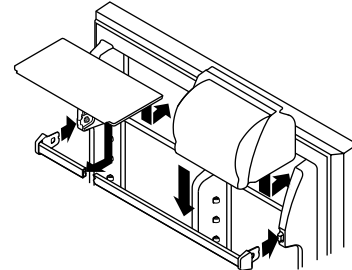

3. Ajuste el compartimiento utilitario levantando el frente con suavidad y deslizando hacia la posición deseada. Baje el frente hasta que encaje en su lugar.

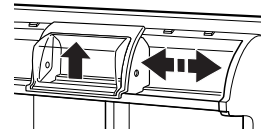

## Estante amovible de la puerta

(en algunos modelos)

La base del estante se levanta para que usted pueda colocar productos más altos en el estante de la puerta situado más abajo. Cuando está bajo, el estante es lo suficientemente fuerte como para resistir 4,5 Kg. (10 libras) de peso.

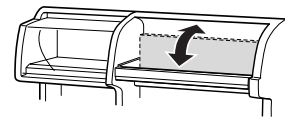

# MANTENIMIENTO DEL FRIGORÍFICO

## Limpieza

### ⚠ ADVERTENCIA



#### Peligro de Explosión

Use un limpiador no inflamable.

No seguir esta instrucción puede ocasionar la muerte, explosión o incendio.

Tanto el frigorífico como el congelador se descongelan automáticamente. No obstante, limpie ambas secciones una vez al mes, aproximadamente, para evitar la formación de olores. Limpie los derrames inmediatamente.

#### Cómo limpiar su frigorífico:

1. Desenchufe el frigorífico o desconecte la corriente eléctrica.
2. Quite todas las partes amovibles del interior, como estantes, compartimientos para las verduras, etc.
3. Lave a mano, aclare y seque las partes desmontables y las superficies interiores meticulosamente. Utilice una esponja o una gamuza suave y un detergente neutro diluido en agua tibia.
  - No utilice productos de limpieza abrasivos o fuertes tales como rociadores para ventanas, estropajos para limpiar, líquidos inflamables, ceras limpiadoras, detergentes concentrados, lejía o productos de limpieza hechos a base de petróleo en materiales de plástico, revestimientos o juntas interiores y de la puerta. No use toallas de papel, estropajos para limpiar u otras herramientas ásperas de limpieza, ya que podrían arañar o dañar los materiales.
  - Para ayudar a eliminar los olores, lave las paredes internas con una mezcla de agua caliente y bicarbonato de soda (2 cucharas pequeñas diluidas en un cuarto [26 gr. diluidos en 0,95 litros] de agua).
4. Lave el exterior con una esponja limpia o un paño suave en un detergente suave en agua tibia. No utilice productos de limpieza abrasivos o ásperos. Seque meticulosamente con una gamuza suave. Para obtener protección adicional contra daño a los exteriores de metal pintado, aplique cera para electrodomésticos (o cera en pasta para automóviles) con un paño suave y limpio. No aplique cera a los materiales plásticos.

**NOTA:** Para mantener su frigorífico de acero inoxidable como nuevo, y para quitar pequeñas rozaduras o marcas, se sugiere el uso del Limpiador de acero inoxidable aprobado por el fabricante.

**IMPORTANTE:** ¡Este limpiador es solamente para partes de acero inoxidable!

No permita que el limpiador de acero inoxidable entre en contacto con ninguna de las partes de plástico, tales como las piezas decorativas, las cubiertas del distribuidor o las juntas de la puerta. Si ocurre un contacto accidental, limpie la parte de plástico con una esponja y un detergente suave en agua tibia. Seque meticulosamente con un paño suave.

5. Limpie regularmente los serpentines del condensador. Los serpentines pueden necesitar limpiezas tan seguidas como cada dos meses. Esto puede ayudarle a ahorrar energía.
  - Quite la rejilla de la base. Consulte el gráfico "Rejilla de la base" o la sección "Rejilla de la base".
  - Use un aspirador con un cepillo suave para limpiar la rejilla, las áreas abiertas detrás de la rejilla y la superficie frontal del condensador.
  - Vuelva a colocar la rejilla de la base cuando haya terminado.
6. Enchufe el frigorífico o vuelva a conectar la corriente.

## Cómo cambiar las bombillas

**NOTA:** No todas las bombillas son apropiadas para el frigorífico. Asegúrese que cambia la bombilla usada por otra del mismo tamaño, forma y voltaje.

1. Desenchufe el frigorífico o desconecte la corriente eléctrica.
2. Desenrosque la bombilla que se encuentra detrás del panel de control en el frigorífico o detrás de la pantalla de la luz en el congelador (en algunos modelos). Reemplácela con otra para electrodomésticos del mismo voltaje.
3. Enchufe el frigorífico o vuelva a conectar la corriente.

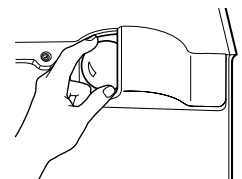
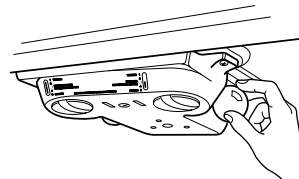

---

## Cortes de corriente

Si no va a haber electricidad durante 24 horas o menos, mantenga la o las puertas del frigorífico cerradas (dependiendo del modelo) para ayudar a guardar los alimentos fríos y congelados.

Si no va a haber electricidad por más de 24 horas, haga una de las siguientes:

- Saque todos los alimentos congelados y guárdelos en un arcón para congelados.
- Coloque 2 libras (907 gr.) de hielo seco en el congelador por cada pie cúbico (28 litros) de espacio. Esto mantendrá los alimentos congelados de 2 a 4 días.
- Si no dispone de un arcón para congelados ni de hielo seco, consuma o ponga en latas todos los alimentos perecederos de una vez.

**RECUERDE:** Un congelador lleno mantendrá una temperatura baja por más tiempo que uno medio vacío. Un congelador lleno de carne mantiene el frío por más tiempo que uno lleno de productos de panadería. Si observa que los productos tienen cristales de hielo, puede volver a congelarlos, aunque la calidad y el sabor pueden verse afectados. Si el producto no le ofrece confianza, tírelo.

---

## Cuidado durante las vacaciones y mudanzas

---

### Vacaciones

Si decide dejar el frigorífico encendido mientras está fuera, siga estas instrucciones para preparar el frigorífico antes de irse.

1. Consuma todos los alimentos perecederos y congele el resto.
2. Si su frigorífico dispone de máquina de hacer hielo:
  - Levante la palanca de la máquina de hacer hielo a la posición OFF (apagado - arriba).
  - Cierre el suministro de agua a la máquina de hacer hielo.
3. Vacíe la cubitera.

Si decide apagar el frigorífico antes de irse, siga estas instrucciones.

1. Saque toda la comida del frigorífico.
2. Si su frigorífico dispone de máquina de hacer hielo:
  - Apague el suministro de agua a la máquina de hacer hielo por lo menos un día antes.
  - Cuando la última tanda de hielo haya bajado, levante la palanca de la máquina de hacer hielo a la posición OFF (hacia arriba).
3. Coloque el control del termostato (o el control del frigorífico, dependiendo del modelo) en la posición OFF (apagado). Consulte "Cómo usar los controles".
4. Limpie el frigorífico, aclare y séquelo bien.
5. Coloque cuñas de caucho o de madera en la parte superior de ambas puertas para mantenerlas lo suficientemente abiertas como para que penetre aire en el interior. Esto evita la formación de olores y de moho. Tenga cuidado de no dañar el sello de la puerta con los bloques.

---

### Mudanza

Si va a trasladar su frigorífico a su nueva casa, siga los siguientes pasos a fin de prepararse para la mudanza.

1. Si su frigorífico dispone de una máquina de hacer hielo:
  - Cierre el suministro de agua a la máquina de hacer hielo por lo menos un día antes.
  - Desconecte la tubería de agua de la parte posterior del frigorífico.
  - Cuando la última tanda de hielo haya bajado, levante la palanca de la máquina de hacer hielo a la posición OFF (hacia arriba).
2. Saque toda la comida del frigorífico y coloque los congelados en un contenedor con hielo seco.
3. Coloque el control del termostato (o el control del frigorífico) en la posición OFF (apagado). Consulte "Cómo usar los controles".
4. Desenchufe el frigorífico.
5. Vacíe el agua de la bandeja de descongelación ubicada detrás de la rejilla de la base.
6. Limpie, aclare y seque bien.
7. Saque todas las partes amovibles, envuélvalas bien y asegúrelas con cinta adhesiva para que no sufran sacudidas durante la mudanza.
8. Dependiendo del modelo, levante la parte delantera del frigorífico para que ruede con facilidad O atornille los rodillos niveladores para que no rayen el suelo. Consulte "Ajuste las puertas".
9. Mantenga las puertas cerradas con cinta adhesiva y pegue también el cable al gabinete del frigorífico.

Cuando llegue a la nueva casa, coloque todo de nuevo en sus lugares respectivos y consulte la sección "Instrucciones de instalación" para saber cómo volverlo a instalar. Además, si su frigorífico dispone de una máquina de hacer hielo automática, no olvide conectar de nuevo del suministro de agua al frigorífico.

# IDENTIFICACIÓN Y REPARACIÓN DE AVERÍAS

Ponga en práctica las sugerencias que figuran a continuación antes de incurrir en gastos innecesarios de llamada al servicio técnico.

## El frigorífico no funciona

- **¿Está desenchufado el cable?** Enchufe el cable en un contacto de 3 terminales de puesta a tierra.
- **¿Se ha fundido un fusible o han saltado los plomos?** Reemplace el fusible y vuelva a poner los plomos. Si el problema continúa, llame a un electricista.
- **Está el Control de temperatura en la posición "OFF" (apagado)?** Consulte "Uso del (de los) control(es)", dependiendo del modelo.
- **¿Está descongelando el frigorífico?** A la media hora vuelva a comprobar si el frigorífico está funcionando. Su frigorífico activará un ciclo de descongelación automática.

## Las luces no se encienden

- **¿Está desenchufado el cable?** Enchufe el cable en un contacto de 3 terminales de puesta a tierra.
- **¿Está floja la bombilla o se ha fundido?** Vea "Cómo cambiar la(s) bombilla(s)", dependiendo del modelo.

## Hay agua en la bandeja de descongelación

- **¿Está descongelando el frigorífico?** El agua se evaporará. Es normal que el agua gotee en la bandeja de descongelación.
- **¿Hay más humedad de lo habitual?** El agua en la bandeja de descongelación tardará más en evaporarse. Esto ocurre cuando hace mucho calor o hay mucha humedad en el ambiente.

## Parece que el motor funciona en exceso

- **¿Hace más calor de lo habitual?** Cuando hace calor, lo normal es que el motor funcione por más tiempo. A temperaturas ambientales normales, el motor funcionará de un 40 a un 80% del tiempo. A temperaturas más altas, el motor funcionará durante más tiempo.
- **¿Se acaban de colocar muchos productos nuevos en el frigorífico?** Cuando se agregan muchos productos nuevos el frigorífico se calienta. Es normal que el motor funcione por más tiempo para poder refrigerar el frigorífico de nuevo. Consulte la sección "Características del frigorífico".
- **¿Se abren las puertas a menudo?** El motor deberá funcionar por más tiempo cuando esto sucede. Para ahorrar electricidad, trate de sacar todo lo que necesita del frigorífico de una sola vez, mantenga los productos ordenados de tal manera que sea fácil encontrar lo que busca y cierre la puerta inmediatamente después de sacar lo que desea.
- **¿Está programado correctamente el control de acuerdo con las condiciones ambientales?** Consulte "Uso del (de los) control(es)", dependiendo del modelo.
- **¿Están bien cerradas las puertas?** Cierre bien las puertas. Si no quedan completamente cerradas, consulte el apartado "Las puertas no cierran bien" que figura más adelante.

**NOTA:** El nuevo frigorífico funcionará por períodos más prolongados que su viejo frigorífico debido a su motor de alto rendimiento.

## Parece que el frigorífico hace demasiado ruido

- **Estos ruidos pueden ser normales para su frigorífico.** Consulte "Sonidos normales".

## La máquina de hacer hielo no fabrica hielo o éste no es suficiente

- **¿Se acaba de instalar la máquina de hacer hielo?** Deje transcurrir 72 horas para que comience la producción total de hielo. Una vez que su frigorífico se ha enfriado, la máquina de hacer hielo debe empezar a producir de 70 a 120 cubos cada 24 horas.
- **¿Está la temperatura de la máquina de hacer hielo lo suficientemente fría para producir hielo?** Espere 24 horas después de haber conectado la máquina de hacer hielo para que se produzca hielo. Vea "Uso del(de los) Control(es)", según el modelo.
- **¿Está la palanca de la máquina de hacer hielo en la posición "OFF" (apagado) (hacia arriba)?** Baje la palanca a la posición "ON" (encendido) (hacia abajo). Consulte "Máquina de hacer hielo".
- **¿Está abierta la válvula de paso al frigorífico del suministro del agua?** Abra la válvula de paso. Consulte "Conexión del suministro de agua".
- **¿Tiene agua el molde de la máquina de hacer hielo o no se ha producido hielo?** Verifique que su frigorífico ha sido conectado al suministro de agua y si la válvula de paso está abierta. Vea "Conexión del suministro de agua".
- **¿Está un cubito de hielo obstruyendo el mecanismo de eyección?** Retire el cubito de hielo del mecanismo de eyección con un utensilio de plástico. Consulte "Máquina de hacer hielo".
- **¿Se acaba de sacar una gran cantidad de hielo?** Deje transcurrir 24 horas para que la máquina de hacer hielo se restablezca.
- **¿Se ha fijado correctamente el control?** Si se produce muy poco hielo, vea "Uso del(de los) Control(es)", dependiendo del modelo.
- **¿Se ha conectado un sistema de filtración de agua de ósmosis inversa al suministro de agua fría?** Vea "Requisitos del suministro de agua".

**NOTA:** Si el problema no se debe a ninguna de las alternativas indicadas, puede haber un problema en la tubería de agua. Llame solicitando servicio técnico.

## El hielo tiene mal sabor o mal olor

- **¿Son nuevas las conexiones de las tuberías, lo que causaría que el hielo tuviera un color raro o mal sabor?** Deseche las primeras tandas de hielo.
- **¿Han estado almacenados por largo tiempo los cubitos de hielo?** Tire el hielo viejo y haga nuevas tandas.
- **¿Está envuelta de manera apropiada la comida del frigorífico?** Consulte "Características del frigorífico".
- **¿Hay que limpiar el congelador y la cubitera?** Consulte "Limpieza".
- **¿El agua contiene minerales (como sulfuro)?** Debería instalar un filtro para eliminar los minerales.

---

### La división entre los dos compartimientos está caliente

---

Este calor probablemente se deba al funcionamiento normal del control exterior de humedad automático. Si todavía tiene dudas, llame por servicio.

---

### La temperatura es demasiado alta

---

- **¿Están bloqueados los orificios de ventilación de alguno de los compartimientos?** Esto impide el movimiento de aire frío del congelador al frigorífico. Retire todos los objetos de delante de los orificios de ventilación. Consulte la sección “Cómo asegurar una adecuada circulación de aire” para saber dónde se encuentran estos orificios de ventilación.
- **¿La(s) puerta(s) se abre(n) a menudo?** Recuerde que, cuando esto pasa, el frigorífico sube de temperatura. Para mantener frío el frigorífico, trate de sacar todo lo que necesita del frigorífico de una sola vez, mantenga los productos ordenados de tal manera que sea fácil encontrar lo que busca y cierre la puerta inmediatamente después de sacar lo que desea.
- **¿Se acaban de colocar muchos productos nuevos en el frigorífico?** Cuando se agregan muchos productos nuevos el frigorífico se calienta. Puede tardar varias horas para que el frigorífico vuelva a la temperatura normal.
- **¿Están programados correctamente los controles de acuerdo con las condiciones ambientales?** Consulte “Uso del (de los) control(es)”, dependiendo del modelo.

---

### Se acumula humedad en el interior

---

- **¿Están bloqueados los orificios de ventilación?** Retire todos los objetos de delante de los orificios de ventilación. Consulte la sección “Cómo asegurar una adecuada circulación de aire” para saber dónde se encuentran estos orificios de ventilación.
- **¿Se abre(n) la(s) puerta(s) demasiado a menudo?** Para evitar que la humedad se acumule, trate de sacar todo lo que necesita del frigorífico de una sola vez, mantenga los productos ordenados de tal manera que sea fácil encontrar lo que busca y cierre la puerta inmediatamente después de sacar lo que desea. Cuando se abre la puerta, la humedad ambiental penetra en el frigorífico. Cuantas más veces se abra la puerta, más rápido se acumulará la humedad, sobre todo si la humedad ambiental es alta.

- **¿Hay humedad en el ambiente?** Es normal que se acumule la humedad en el frigorífico si la humedad del ambiente es alta.
- **¿Están bien envueltos los alimentos?** Compruebe que todos los alimentos estén bien envueltos. Limpie los recipientes de alimentos húmedos antes de colocarlos en el frigorífico.
- **¿Está el control programado correctamente de acuerdo con las condiciones ambientales?** Vea “Uso del(de los) Control(es)”, según el modelo.
- **¿Se acaba de terminar un ciclo de descongelación automática?** Es normal que se formen gotitas en la pared posterior una vez completado el ciclo de descongelación automática.

---

### Las puertas no abren bien

---

- **¿Están pegajosas o sucias las juntas?** Limpie las juntas y la superficie a su alrededor. Tras la limpieza, aplique una capa delgada de parafina en las juntas.

---

### Las puertas no cierran bien

---

- **¿Hay paquetes bloqueando la puerta e impidiendo que cierre bien?** Vuelva a ordenar los paquetes de manera que estén más juntos y ocupen menos espacio.
- **¿Está mal colocada la cubitera?** Vuelva a colocar en su sitio la cubitera.
- **¿Están mal colocados la tapa del compartimiento para verduras, bandejas, estantes, cajones o cestos?** Ponga la tapa del compartimiento para verduras, bandejas, estantes, cajones o cestos en sus lugares correspondientes. Consulte “Características del frigorífico”.
- **¿Están pegajosas las juntas?** Limpie las juntas y la superficie a su alrededor. Tras la limpieza, aplique una capa delgada de parafina en las juntas.
- **¿El frigorífico se tambalea o no parece muy estable?** Nivele el frigorífico. Consulte “Cómo cerrar la puerta”.
- **¿Se desmontaron las puertas durante la instalación del aparato y no se volvieron a montar correctamente?** Retire las puertas y vuévalas a montar según las instrucciones que figuran en “Puertas del frigorífico” o llame a un técnico cualificado.

---

## ASISTENCIA O SERVICIO

Antes de llamar a su servicio de asistencia técnica, consulte la lista de “Identificación y reparación de averías”. Esto le podría ahorrar el coste de la llamada al servicio técnico. Si aún así sigue necesitando ayuda, siga las instrucciones que figuran a continuación.

Llame a la tienda donde adquirió el aparato o a una compañía de reparaciones acreditada de Whirlpool.

Cuando llame para solicitar asistencia o servicio, tenga a mano una descripción detallada del problema, el número completo de su modelo y número de serie y la fecha de compra. Esta información nos ayudará a responder mejor a su demanda. La información se encuentra en la placa de modelo y número de serie que está ubicada en la pared interior del frigorífico.

### Si necesita piezas de recambio

Siempre que lo necesite, busque piezas de recambio de buena calidad para su electrodoméstico Whirlpool.

Para encontrar piezas de repuesto especificadas de fábrica en su localidad, llame al distribuidor del cual compró la unidad o a una compañía de servicio técnico designada por Whirlpool.



# GARANTÍA DEL FRIGORÍFICO WHIRLPOOL®

## GARANTÍA TOTAL DE UN AÑO DEL FRIGORÍFICO

Durante un año entero a partir del día de la compra, y siempre y cuando se dé al frigorífico un uso y mantenimiento acorde con las instrucciones que acompañan al producto, Whirlpool se hará cargo de los costos de las piezas especificadas de fábrica y correrá con los gastos de reparación para corregir defectos en los materiales o en la mano de obra. Las reparaciones deberán ser llevadas a cabo por una empresa de servicio técnico designada por Whirlpool.

## DEL SEGUNDO AL QUINTO AÑO GARANTÍA TOTAL PARA LAS PARTES DEL SISTEMA DE REFRIGERACIÓN SELLADO SEGUN SE INDICA

Del segundo al quinto año a partir de la fecha de compra, siempre y cuando se dé al frigorífico un uso y mantenimiento acorde con las instrucciones que acompañan al producto, Whirlpool se hará cargo de los costos de las piezas especificadas de fábrica y correrá con los gastos de reparación para corregir defectos en los materiales o en la mano de obra del sistema de refrigeración sellado. Estas partes son: compresor, evaporador, condensador, secador y tubería de conexión. Las reparaciones deberán ser llevadas a cabo por una empresa de servicio técnico designada por Whirlpool.

### Whirlpool Corporation no se hará responsable de los gastos ocasionados por:

1. Llamadas al servicio técnico para corregir la instalación de su frigorífico, para enseñarle a usar el frigorífico, para reemplazar fusibles domésticos, para corregir el sistema eléctrico o la fontanería de la casa o para cambiar las bombillas.
2. Reparaciones del electrodoméstico cuando se le ha dado a éste otro uso que el normal en un ámbito doméstico.
3. Recogida y entrega. Su frigorífico está diseñado para poder llevar a cabo las reparaciones en casa.
4. Daños sufridos por el frigorífico debido a accidentes, alteración, uso incorrecto, fuego, inundación, instalación incorrecta, actos fortuitos, o por la utilización de productos no aprobados por Whirlpool Corporation.
5. Pérdidas de alimentos causadas por un mal funcionamiento del producto.
6. Reparaciones de piezas o sistemas provocadas por modificaciones no autorizadas del electrodoméstico.
7. Costos por piezas de recambio o por trabajos de reparación para unidades que funcionen fuera de los Estados Unidos o Canadá.

### WHIRLPOOL CORPORATION NO TENDRÁ RESPONSABILIDAD ALGUNA POR DAÑOS SECUNDARIOS O CONSECUENTES

Ciertos estados no contemplan la exclusión o limitación de daños secundarios o consecuentes, por lo que esta exclusión o limitación puede no aplicarse en su caso. Esta garantía le otorga derechos legales específicos, y también puede ejercer otros derechos que varían de un estado a otro.

**Esta garantía no aplica fuera de los 50 Estados Unidos. Para determinar si aplica otra garantía, sírvase ponerse en contacto con su distribuidor autorizado de Whirlpool.**

Si necesita servicio técnico, le rogamos consulte la sección "Identificación y reparación de averías" de este manual. Tras consultar dicha sección, vea el apartado "Asistencia o servicio" para averiguar dónde puede obtener asistencia adicional. 3/05

**Guarde juntos este manual y su comprobante de compra para referencia en el futuro. Deberá proporcionar evidencia de compra o de la fecha de instalación para obtener servicio cubierto por la garantía.**

Escriba la siguiente información acerca de su frigorífico para obtener una mejor ayuda o servicio si alguna vez lo necesita. Necesitará conocer el número completo de su modelo y el número de serie. Encontrará esta información en la etiqueta de modelo y número de serie que se encuentra en su electrodoméstico.

Nombre del vendedor \_\_\_\_\_

Dirección \_\_\_\_\_

Número de teléfono \_\_\_\_\_

Número del modelo \_\_\_\_\_

Número de serie \_\_\_\_\_

Fecha de compra \_\_\_\_\_

# 目錄

<b>電冰箱的安全</b> .....	<b>40</b>	冷凍的肉類抽屜.....	50
恰當處理您的舊電冰箱.....	40	酒或罐頭 / 酒瓶架.....	50
<b>電冰箱的安裝</b> .....	<b>41</b>	多用途盒或蛋盒.....	50
拆除電冰箱包裝.....	41	<b>冷凍室的功能</b> .....	<b>50</b>
空間要求.....	41	冷凍室擱板.....	51
電源要求.....	42	可拉出冷凍室底板.....	51
連接水源.....	42	<b>門的功能</b> .....	<b>51</b>
電冰箱門.....	44	門的門桿.....	51
門的調整.....	47	罐頭架和門上的貯存盒.....	51
正常聲響.....	47	可調整的多用途密封格和托盤.....	52
<b>電冰箱的使用</b> .....	<b>48</b>	可上掀門背擱板.....	52
確保合適的空氣循環.....	48	<b>保養您的電冰箱</b> .....	<b>52</b>
使用控制器.....	48	清潔.....	52
調整控制器.....	48	更換燈泡.....	53
製冰器.....	48	停電.....	53
<b>電冰箱的功能</b> .....	<b>49</b>	休假和搬家時的維護.....	53
電冰箱儲物架.....	49	<b>排除故障</b> .....	<b>54</b>
蔬果保鮮盒和肉類抽屜.....	49	<b>幫助或服務</b> .....	<b>55</b>
果蔬保鮮盒的濕度控制器.....	50	<b>電冰箱保證書</b> .....	<b>56</b>

# 電冰箱的安全

## 您的安全和他人的安全都是重要的

本手冊中我們提供了許多有關您使用電冰箱安全知識的重要資料。請務必閱讀並且遵守這些安全知識。



這是安全警報標誌。

這標誌是告訴您，您和別人可能致死或受傷。

所有安全知識前都冠有安全警報標誌和『危險』或『警告』字樣。  
這些字樣表示：

 **危險**

若您不遵守指示，將導致您死亡或受重傷。

 **警告**

若您不遵守指示，可能導致您死亡或受重傷。

所有安全信號都是指明危險，教您怎樣減少受傷的機會，還告訴您若不遵守指示將會發生甚麼後果。

## 重要安全指示

**警告：**為了減少使用電冰箱時發生火災觸電或人身傷害的危險，請遵守以下基本預防措施：

- 插入一個有接地線的管腳電源插座。
- 不要去掉接地管腳。
- 不要使用轉接插座。
- 不要使用延長電線。
- 維護保養之前要切斷電源。
- 使用前將所有面板裝回原處。
- 卸下舊電冰箱的門。
- 使用非易燃性的清潔劑。
- 將易燃物和揮發物如汽油遠離電冰箱位置。
- 移動或安裝電冰箱時要有兩個或更多的人。
- 安裝制冰器時要切斷電源。  
(只適用於備有制冰工具箱的型號)
- 應由一位合格的技術維修人員來安裝水管和制冰器。
- 在取冰和水時使用結實的玻璃杯（在有些型號中）。
- 此電器並不適宜於幼童或病弱人士使用，除非有他人在場看管或協助。
- 應有成人在場看管幼童，以免幼童玩耍此電器。
- 如電線損壞，須由生產商或其服務代理或相似資格的人士來檢查替換，以防危險情況發生。

## 請保留指示

## 恰當處理您的舊電冰箱

 **警告**

窒息危險

要將舊電冰箱的門卸下。

否則可能導致死亡或腦部受損。

**重要提示**—孩童誤入電冰箱並被窒息而死的情況仍然存在。廢棄的電冰箱也是有危險的一即使它們放在那兒「僅僅幾天」。若您打算丟棄您的舊電冰箱，請遵循這些指示以助預防意外事件。

在您丟掉您的舊電冰箱或冷凍箱之前，請您：

- 先將門卸掉。
- 將儲物架留在原處使孩童不容易爬進去。

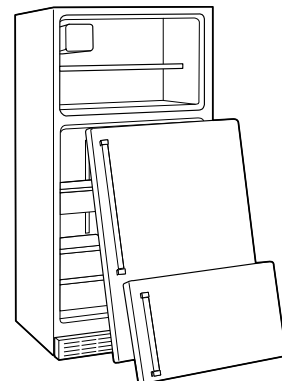



# 電冰箱的安裝

## 拆除電冰箱包裝

### 警告

#### 過重危險

移動和安裝電冰箱時要有兩人或更多人手，否則會導致背部受傷或其他傷害。

### 拆除包裝

- 使用前請拆除捆紮帶和粘膠，要去除其餘難拆的捆紮帶或粘膠，可用拇指輕輕揩擦附近的地方。把少量的洗碗液揉在手指上，可去除粘在指上的粘膠。用溫水拭淨電冰箱並要等冰箱乾了以後才使用。
- 請勿使用尖銳工具、擦拭用酒精、易燃液體或有腐蝕作用的清潔劑來去掉捆紮帶或粘膠，這些東西可能損害電冰箱表面。要獲得更詳細的資料，請參看「電冰箱的安全」一節。
- 在有些型號中，儲物架、儲存箱、門背儲物架橫檔和其他構件可能裝在「組合附件包」中。請按照裝在包中的說明書妥善安裝。

**重要提示：**請不要取下白色的塑膠製的商標標籤，它插在電冰箱頂的控制面板後面(某些型號)，是電冰箱的一部份，而不是包裝物。若將其取下了，冷凍室的冰可能會溢出並形成冰柱。

#### 在搬運您的電冰箱時：

您的電冰箱很重。在搬運電冰箱進行清潔或者維修時，一定要保護好地板。

搬運時要徑直拉出電冰箱。

搬運時不要晃動或「踏步」電冰箱，那樣會損壞地板。

### 使用之前清潔電冰箱

在您拆除電冰箱的包裝後，請於使用之前清潔電冰箱內部。您可以參看「電冰箱護理」中的清潔方法。

#### 關於玻璃架和蓋子的重要提示：

當玻璃架或蓋子處於冰冷狀態時，請不要使用溫水清洗。由於溫度突然改變或者受到碰撞時 - 比如撞擊，玻璃架和蓋子可能會破碎。為了安全起見，這些鋼化玻璃被設計為在破裂時碎成很小的，鵝卵石般大小的顆粒。這是通常的做法。玻璃架子和蓋子都很重。搬動時要特別小心，以免滑落。

## 空間要求

### 警告



#### 爆炸危險

請將易燃物品和揮發物，例如汽油等，遠離電冰箱放置。否則可能引起死亡、爆炸和起火。

要確保電冰箱適當通風，在每一側和頂部都要有 0.5 英寸 (1.25 厘米) 的空隙。若將電冰箱放在一面固定的牆旁邊，請在每一側都留有最少 2 英寸 (5.08 厘米) 的空隙 (具體情況看型號)，以便箱門能夠打開。若電冰箱有一製冰器，請在電冰箱後面多留一些空間，以便連接水管。

**注意：**建議您不要將電冰箱放置在靠近爐灶、散熱器或者其他熱源的地方。也不要將電冰箱放置在溫度會降至 55°F (13°C) 以下的地方。

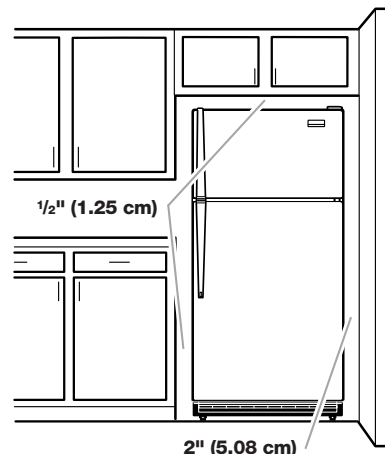

## 電源要求

### 警告



#### 觸電危險

- 要將插頭插入一個有接地線的電源插座。
- 不要移取下接地管腳。
- 不要使用轉接插座。
- 不要使用延長電線。
- 否則的話可能導致死亡、火災或觸電。

在您把電冰箱搬到最後就位放置之前，要確保電路連接正確。

#### 建議的接地方法

插頭 1：要求電源必須是 115V、60Hz 的交流電，保險絲只要有 15 或 20 安培就會熔化，有接地線。

插頭 2 和 3：要求電源必須是 220/240V/50Hz 或 220V/60Hz 的交流電，保險絲只要有 10 安培就會熔化，並且有接地線。

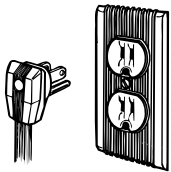

插頭 1

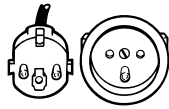

插頭 2

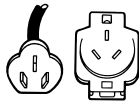

插頭 3

建議提供一條只用於電冰箱的專用電路。要使用一個不能用開關關閉的電源插座。不要使用延長電線。

**注意：**在進行任何一種安裝方法及清洗或卸下電燈泡之前，都要把控制器（溫控器、冷藏室或冷凍器控制器取決於型號）轉到 OFF 位置，然後切斷電冰箱的電源。完成這些以後，再將電冰箱重新接通電源，並把控制器（溫控器、冷藏室或冷凍器控制器取決於型號）重新設置到需要的位置。

## 連接水源

(在某些型號中有)

開始之前請仔細閱讀所有說明：

#### 重要提示：

- 如果您在連接水管之前已經接通了電冰箱電源，請將制冰器設置到 OFF 位置。
- 只有合格的技術人員才能安裝水管和制冰器。
- 所有安裝都必須符合當地的管道標準。
- 要使用銅管並檢查是否漏水。只在溫度保持在冰點以上的地方安裝銅管。
- 要使製冰器開始產冰可能需要 24 小時。

**所需工具：**安裝之前請先準備好必需的工具和部件。閱讀並遵照這裏所列工具的使用說明進行操作。一字螺絲刀，7/16 英寸 和 1/2 英寸的活動扳手，或兩把可調的扳手。3/16 英寸 (4.76 毫米) 的螺帽扳手和鑽頭，手動或者電動鑽孔機（要帶有保護地線）。

**注意：**您的電冰箱經銷商經銷的一種工具箱，適合於一個 1/4 英寸 (6.35 毫米) 的馬鞍型的關閉閥、一個聯管和銅管。在購買之前，要確保馬鞍型閥符合你們當地的管道標準。不要使用穿孔型的或 3/16 英寸的馬鞍閥，因為這種閥會降低水流量並且容易堵塞。

#### 冷水供應

製冰器水閥包括一個濾水器，它用來作為水壓調節器。這種製冰器必須連接到一條水壓在 30 磅/平方英寸至 120 磅/平方英寸之間的冷水管道上，若有問題，請打電話給你們的自來水公司。

#### 與水管的連接

- 拔下電冰箱的插頭或者切斷其電源。
- 關掉供水主管，打開距離電冰箱最近的水龍頭，直到管道中的水流盡為止。
- 找到冰箱附近的 1/2 英寸 (1.25 釐米) 到 1 1/4 英寸 (3.18 釐米) 的垂直冷水管。

#### 重要提示：

- 確保那是冷水管
  - 水平水管也會工作，但是要在管的上邊鑽孔而不是下面。這樣可以使鑽不沾水，讓正常沉積物堆積在水閥門上。
- 確定你所需要的銅管長度。測量從電冰箱左後下方的介面直到水管之間的長度，外加上 7 英尺 (2.1 米) 用於清潔目的。請使用外圍直徑為 1/4 英寸 (6.35 毫米) 的銅管。確保銅管兩端都垂直切斷。
  - 使用帶有接地保護線的鑽孔機，在你前面找到的冷水管上鑽一個 1/4 英寸的孔。

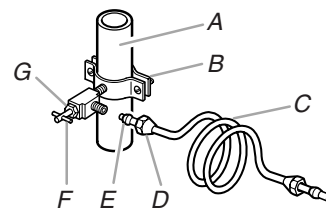

A. 冷水管

B. 管夾

C. 銅管

D. 壓緊螺帽

E. 壓緊套筒

F. 關閉閥

G. 固定螺母

- 使用水管夾子將關閉閥固定在冷水管上面。應確保出口端恰好在鑽好的 1/4 英寸的孔中，並確保在水管夾子下面墊襯墊。擰緊螺釘。均勻用力、慢慢擰緊水管夾子的螺釘，使襯墊完全不漏水。不要擰得過緊，否則您會擰壞銅管，特別是當您使用軟銅管（盤繞的銅管）時。現在您可以準備連接銅管了。
- 如圖將壓緊螺帽和壓緊套筒套在銅管上，將銅管末端成直角插入出口端，直至不能再深入為止。要用可調扳手將壓緊螺母推向出口端，但不要擰得過緊。
- 將銅管未使用的一端放到容器中或水槽中，並打開主供水管，放水沖洗銅管直至水澄清為止。關上水管的關閉閥。盤繞銅管。

## 與電冰箱的連接

**注意：**在配套型模式下，按照配套說明將水閥門連接到電冰箱。

### 模式 1

- 拔下電源插頭或者切斷冰箱電源。
- 如圖所示，使用壓緊螺母和管套將銅管接進閥門。擰緊壓緊螺母，但不要過緊。
- 使用電冰箱後面的管夾，如圖所示將銅管固定在電冰箱上。這樣當電冰箱被移至靠牆位置時，就不會損壞銅管。
- 打開關閉閥。
- 檢查是否漏水。擰緊所有的連接部件（包括閥門處的連接）或者漏水的螺母。

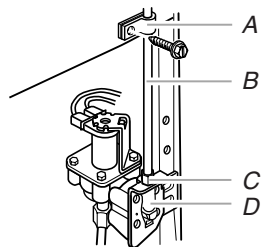

A. 管道夾  
B. 銅管  
C. 壓緊螺母  
D. 水閥進口

- 制冰器配有一個嵌入的濾水器。若當地的水質情況需要另增一個濾水器可在管道任何接口的 1/4 英寸 (6.35 毫米) 的水線上安裝濾水器。您可以在附近的五金商店購買濾水器。

### 模式 2

- 拔下插頭或者切斷冰箱電源。
- 打開電冰箱後面的管夾，如圖所示將銅管放置其中。
- 如圖所示使用壓緊螺母和管套，將銅管與水閥進口相接。
- 擰緊壓緊螺母，但不要過緊。將管夾和螺帽重新連接到儲藏櫃後部。

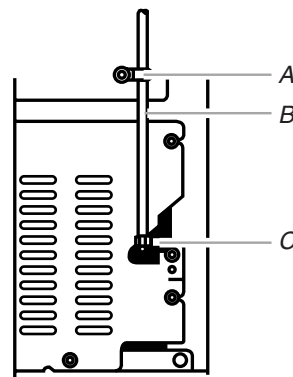

A. 管夾  
B. 銅管  
C. 壓緊螺母

- 打開水閥門。檢查是否漏水。擰緊所有的連接部件（包括連接閥門）或者漏水的螺母。
- 制冰器裝備有一個嵌入的濾水器。若當地的水質情況需要另增一個濾水器的話，可在管道任何接口的 1/4 英寸 (6.35 毫米) 的水線上安裝濾水器。您可以在附近的五金商店購買濾水器。

## 完成安裝

### 警告



#### 觸電危險

- 要將插頭插入一個有接地線的電源插座。
- 不要移取下接地管腳。
- 不要使用轉接插座。
- 不要使用延長電線。
- 否則的話可能導致死亡、火災或觸電。

插上或重新連接冰箱電源。

**注意：**首次制冰需要 24 小時，丟掉前 3 次所制的冰。需要 3 天時間才可以完全制滿制冰盤裏的冰。

## 電冰箱門

**所需工具：**5/16 英寸六角套筒扳手，2 號 Phillips 螺絲刀，一字螺絲刀，5/16 英寸活動扳手，2 英寸平頭油灰刀。

### 重要提示

- 以下說明書中所有供參考的圖片都列印在本章之「最後步驟」之後。圖片展示的是門向右開的電冰箱（鉸鏈裝在右側）。
- 如果您只是想取出和重裝電冰箱的門。請參看「取出門和鉸鏈」及「重裝門和鉸鏈」的內容。
- 根據您的電冰箱型號，您的電冰箱可能有標準門（**模式 1**）或者輪廓門（**模式 2**）。如果要改變開門的方向，請按照相應的門的指示進行。
- 開始之前，請關掉電冰箱控制器，並從冰箱門口處取出食物、可調節的冰箱門、或儲物盒等部件。

### 取出門和鉸鏈（所有型號）

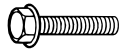

5/16 英寸六角體承窩螺釘

1. 拔下冰箱的插頭或切斷電源。
2. 打開電冰箱的門，並從電冰箱前面底部取下底部鐵架。請參看底部鐵架圖片。
3. 關閉冰箱門，並使門一直關閉，直至您將門從冰箱取下為止。  
**注意：**在取下鉸鏈的過程中，要想辦法把冰箱門支撐住，這時不能只靠磁鐵的磁力來支撐箱門。
4. 取去頂部鉸鏈各部件，如頂部鉸鏈示意圖中所示。將冷凍室門從箱體上取下來。
5. 取去中部鉸鏈各部件，如中部鉸鏈示意圖中所示。將冷藏室門從箱體上取下來。
6. 取去底部鉸鏈各部件，如底部鉸鏈示意圖中所示。

### 調換門開的方向 - 標準門（可選）

**重要提示：**如果您想調換門開的方向，因此可以在相反的方向打開冰箱門，請遵照以下這些步驟。如果您不想調換開門的方向，請參看「重裝門和鉸鏈」。



門止動螺絲釘



把手固定螺絲釘



平頭把手螺絲釘



門把手前面固定螺絲釘



門鉸鏈孔塞



櫥櫃鉸鏈孔塞



門把手螺絲釘塞



圓頭把手螺絲釘

### 儲藏櫃

1. 從把手側取下 5/16 英寸六角體的頂部鉸鏈螺釘，轉移到另外一側（請看圖 1-1）。
2. 從儲藏櫃頂部取下鉸鏈孔塞，移到另外一側的鉸鏈孔處（請看圖 1-2）。

### 冷凍室門

1. 按圖取下冷凍室把手裝置。把各部件放在一起（圖 2）。
2. 取下門鉸鏈孔塞，按圖示移到冷凍室門的另外一側的孔塞內（圖 3）。
3. 取下門把手固定螺釘，按圖示移到冷凍室門的另外一側（圖 4）。
4. 取下門止動器，按圖示移到冷凍室門的另外一側（圖 5）。
5. 將冷凍室把手固定在冷凍室門的另外一側，按圖所示安裝門把手（圖 2）。
6. 旋緊所有的螺釘。將門開在一側，直到鉸鏈和冰箱門都裝配到位為止。

### 冰箱門

1. 如圖所示取下冷凍室把手裝置的底部裝飾條。對於**模式 1**，取下門把手螺絲釘塞，參閱圖 6-1。對於**模式 2**，如圖 6-2 所示將把手裝飾條向下滑動。
2. 如圖所示取下冰箱門把手裝置，把各部件放在一起（圖 6-3）。
3. 從冰箱門處取下門鉸鏈孔塞，按圖示移到另外一側的鉸鏈孔（圖 3）。
4. 取下門把手固定螺釘，按圖示移到冰箱門的另外一側（圖 4）。
5. 取下門把手前面的固定螺釘，按圖示移到冰箱門的另外一側（圖 7）。

- 取下冰箱門止動器，按圖示移到冰箱門的另外一側（圖 5）。
- 按圖示將冰箱門把手固定在冰箱門的另外一側（圖 6-3），先旋緊把手上方的兩個螺釘，對好位置後再旋緊下面的螺釘。
- 將冰箱裝飾條對整齊。對於**模式 1**，如圖 6-1 重新安放好門把手螺釘塞。對於**模式 2**，將把手裝飾條如圖 6-2 所示滑動至正確位置。
- 旋緊所有的螺釘，將門開在一側，直到下面的鉸鏈螺釘也固定在電冰箱上為止。

### 改變開門方向- 輪廓門（可選）

#### 儲藏櫃

- 從把手側取走 5/16 英寸的六面體頂部鉸鏈螺釘，轉移到另外一側（請看圖 1-1）。
- 從儲藏櫃頂部取走鉸鏈孔塞，移到另外一側的鉸鏈孔處（請看圖 1-2）。

#### 冰箱門

- 從冷凍室及冷藏室門的頂部取下儲櫃頂部的鉸鏈孔塞，按圖示移到另外一側（圖 3）。
- 冷凍室及冷藏室門取出門止動器，按圖示移到冰箱門的另外一側（圖 5）。

### 重裝門與鉸鏈（所有型號）

**注意：**如果門開啟的方向相反，有可能圖形也相反。

- 如圖所示，重新組裝底部鉸鏈的部件，並擰緊螺絲。請參閱底部鉸鏈示意圖。重新裝上冷藏室門。

**注意：**在移動鉸鏈的過程中，要設法用額外的力支撐住箱門。在操作中不要只依靠磁的吸力來支撐箱門。

- 如圖所示，組裝中部鉸鏈的部件，並擰緊所有的螺絲。見中部鉸鏈示意圖。重新裝上冷凍室門。
- 如圖所示，組裝頂部鉸鏈各部件。參見頂部鉸鏈示意圖。不要把螺絲完全擰緊。
- 對正所有的箱門，使冷凍室門的底部與冷藏室門的頂部對齊。擰緊所有的螺絲。

### 最後步驟（所有型號）

- 檢查所有腔孔，查看每個孔塞與螺絲是否安裝在合適的位置。重新裝回頂部鉸鏈蓋。參見頂部鉸鏈示意圖。
- 裝上底部鐵架（見底部鐵架示意圖）。

### 警告



#### 觸電危險

要將插頭插入一個有接地線的電源插座。  
不要移取下接地管腳。  
不要使用轉接插座。  
不要使用延長電線。  
否則的話可能導致死亡、火災或觸電。

- 插上電冰箱的電源插頭，或者接通電源。
- 重新設置控制裝置。參見「設置控制裝置」部分。
- 將所有可拆裝的箱門部件裝回箱門，將食品放進冰箱。

## 箱門的卸取與安裝

### 底部鐵架

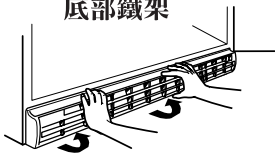

### 頂部鉸鏈

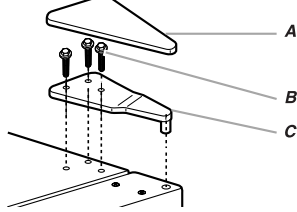

- A. 頂部鉸鏈蓋
- B. 5/16吋六角頭鉸鏈螺釘
- C. 頂部鉸鏈

### 中部鉸鏈

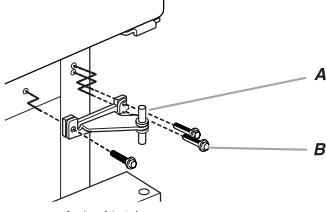

- A. 中部鉸鏈
- B. 5/16吋六角頭鉸鏈螺釘

### 底部鉸鏈

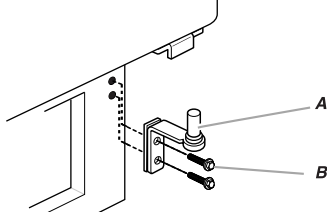

- A. 底部鉸鏈
- B. 5/16吋六角頭鉸鏈螺釘

## 標準門-改變開門方向 (選項)

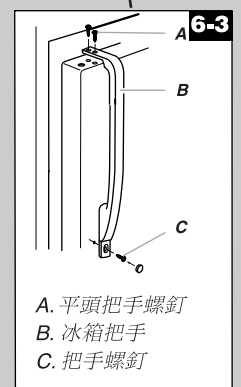
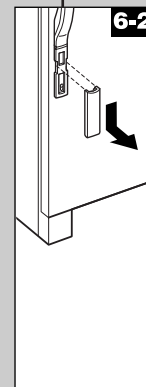
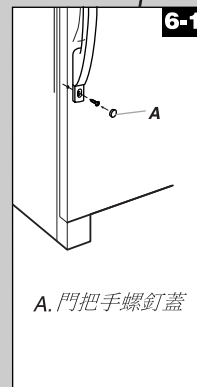
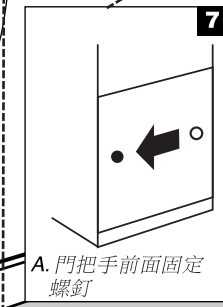
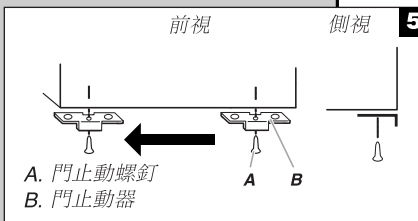
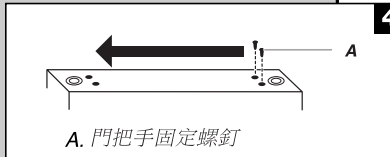
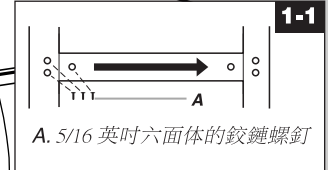
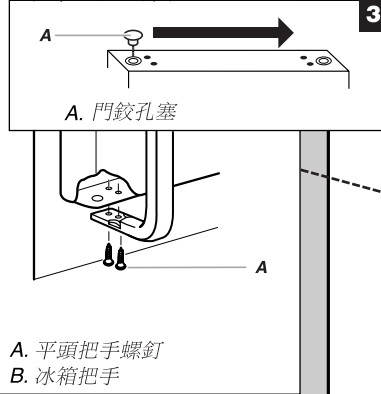
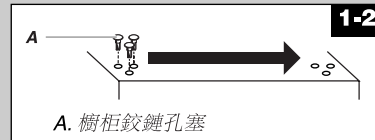
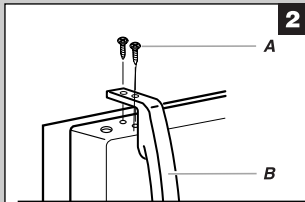

## 輪廓門- 改變開門方向 (可選)

若要改變輪廓門開門的方向，  
您僅需要變換門的樞紐。

請參見『標準門-改變開門的  
方向』章節中的相應圖示。

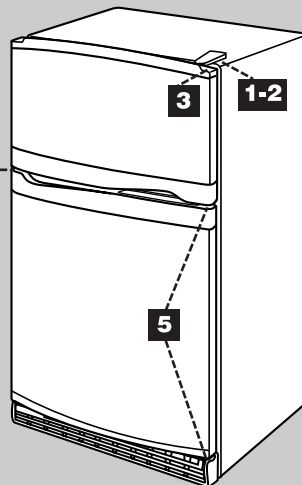



## 門的調整

### 門的關閉

您的電冰箱有兩個可以調整的滾軸 --- 一左一右。若電冰箱顯得不穩，或你想關門更容易些，就按以下說明調整電冰箱的傾斜度。

### 警告

#### 過重危險

移動和安裝電冰箱時要有兩人或更多人手，否則會導致背部受傷或其他傷害。

1. 把電冰箱搬移至安放地方。
2. 取下底部鐵架。參閱「冷藏室門」章節中的底部鐵架圖片。兩個水平的螺釘是前面滾軸裝置中的一部分，分別在冰箱底部的兩邊。
3. 用螺絲刀調整水平螺釘。將水平螺絲釘向右轉，以抬高電冰箱的這一邊；或向左轉以降低這一邊。為了調好電冰箱的傾斜度，可能要轉好幾次。

**注意：**讓一個人用力頂住電冰箱的上部會減輕水平螺釘和滾軸承擔的重量，這會使調整更加容易些。

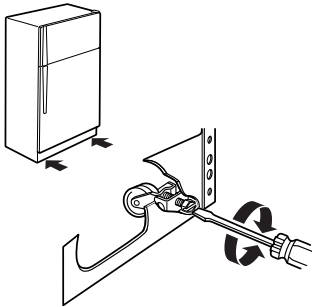

4. 再次打開電冰箱門進行檢查，看它是不是像你希望的那樣好關了。若還不好關，就將兩個水平螺釘向右擰，使電冰箱更向後傾斜一點，這可能又要擰好幾次，並且兩個螺釘擰的次數應當相同。
5. 重裝底部鐵架。

## 門的對正

若您的冰箱的兩扇門之間的空間顯得不平行，可以按以下說明進行調整：

1. 撬開頂部鉸鏈的蓋板。
2. 用一個 5/16 英寸的套筒或扳手擰鬆頂部鉸鏈的螺釘。
3. 讓一個人抓住電冰箱門不動，或在兩門之間放一個隔離物件，同時擰緊頂部鉸鏈的螺釘。
4. 重裝頂部鉸鏈蓋板。

## 正常聲響

您的新電冰箱可能發出你您的舊冰箱不曾有過的聲音。由於這聲音您不曾聽到過，您可能對此感到擔心。但這聲音大多是正常的。堅硬的表面，如地板、牆壁、櫥櫃都可能使這聲音聽起來比實際的更大一些。以下說明這些聲音的種類和甚麼東西可能發出這些聲音來。

- 若您的電冰箱裝有製冰器，就會聽到打開水閥讓製冰器充水時發出的那種嗡嗡聲。
- 您的電冰箱設計更為有效率，可使食物儲存在所需溫度，同時又將能量消耗減少到最低。其高效的壓縮機和風扇使您的電冰箱比舊冰箱運轉時間更長。您可能也會聽到壓縮機或風扇為達到最高效能而調整時發出的有節奏的或尖調的聲音。
- 您也可能聽到蒸發器風扇的馬達驅使冷藏室和冷凍室之間的空氣對流而發出的聲音。當您打開冰箱門或放入未經冷凍的食物時，風扇的速度可能會提高。
- 冷氣流、水管以及貯存在電冰箱上層的食品也可能發出嘎嘎聲。
- 在除霜時，水滴落到除霜發熱器上可能發出吡吡聲。
- 每個周期結束時，您可能聽到由於電冰箱中制冷劑流動所發出的沾沾聲。
- 電冰箱內壁的收縮和膨脹可能引起一種澎澎聲。
- 你還可能聽到凝結器風扇煽動空氣的聲音。
- 在除霜時，您可能聽到水滴落到排水盤中的聲音。

# 電冰箱的使用

## 確保合適的空氣循環

為了保證有適當的溫度，需使冷藏室與冷凍室之間有空氣流動。如圖所示，冷氣通過冷凍室底部後上流。之後大部份冷氣流經冷凍室出口並在其底部再流通，其餘的冷氣則通過頂部出口進入冷藏室。

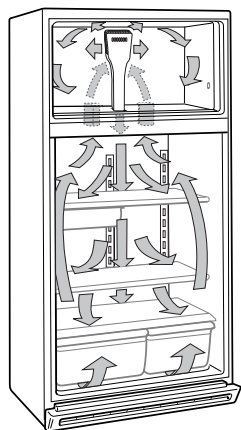

切勿使食品包堵住任何一個冷氣出口。要是被堵住了，就會妨礙空氣流動，可能發生保溫能力差和潮濕等問題。

**重要提示：**由於冷藏室和冷凍室之間有空氣循環，所以任何一室的異味都會傳到另一室。因此兩室都必須徹底加以清洗，以消除異味。為預防異味傳播和食品變乾，應將食品嚴實地包起來或蓋起來。

## 使用控制器

為了您的方便，您的冰箱控制器在工廠就已經預先設置完畢。當您第一次安裝冰箱時，確保您的控制器如圖所示依然處於中間位置。

**請注意：**要關掉您的冰箱，將控制器調至 OFF（關）的位置，或直到 OFF 字樣出現。當設置在 OFF 位置時，食物不會變冷。

### 中間位置「3」的狀態

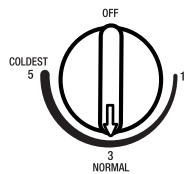

### 中間位置「3」的狀態

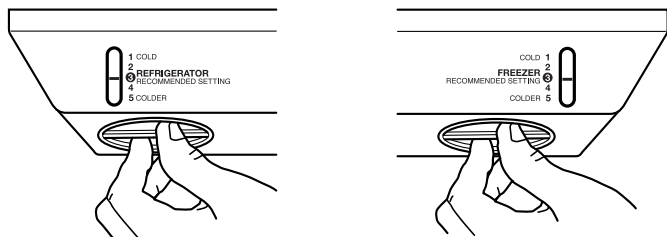

### 中間位置「4」的狀態

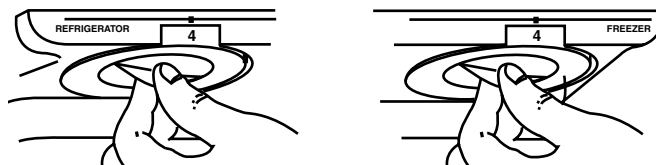

#### 重要：

- 讓電冰箱有足夠時間冷卻，才添加食物。最理想是等二十四小時，然後把食物放入電冰箱。
- 如在冷藏室完全冷卻之前就往裡面添加食品，食品或會變壞。把冷藏室和冷凍室的控制器都轉到一個比建議位置更高（更冷）的位置並不會使電冰箱冷得快些。

## 調整控制器

在前面部份所述的中間設置應當正確，以適合正常的家庭應用。當牛奶和果汁涼度正好適合您飲用，以及冰淇淋有一定硬度時，表示設置是正確的。

如果冷藏室或冷凍室的溫度過高或者過低，首先應當檢查一下通風孔是否被堵塞，要保證通風孔通暢。

若您要調節溫度，請使用下表所列的設置方法以作為指導。若您的冰箱有兩個控制裝置的話，請先調節冷藏室溫度。在兩次調整之間至少要相隔 24 小時，在每次調整後重新檢查溫度。

情況 / 原因：	調整：
冷藏室太冷 - 控制器設置不符合您的情況	將冷藏室或溫度控制器調低一格
冷藏室太暖 - 頻繁使用或者房間太熱	將冷藏室或溫度控制器調高一格
冷凍室太冷 - 控制器設置不符合您的情況	將冷凍室或溫度控制器調低一格
冷凍室太熱 / 冰太少 - 頻繁使用或者冰用得太多	將冷凍室或溫度控制器調高一格

## 製冰器

(有的型號中有 - 附件)

### 製冰器的開「On」與關「Off」

**注意：**不要強推金屬臂向上或向下。

- 要讓製冰器開始運作，可將金屬臂按下

**注意：**製冰器有自動關閉功能。結出冰後，近似立方體的冰塊會填充儲存盒。儲存盒滿後，冰塊會將製冰器的金屬棒頂起到 OFF 位置（向上指）。

- 若要人工關閉製冰器，可將金屬臂昇到 OFF 位置（向上指），直至聽到卡嗒一聲，以確保製冰器不再繼續製冰。

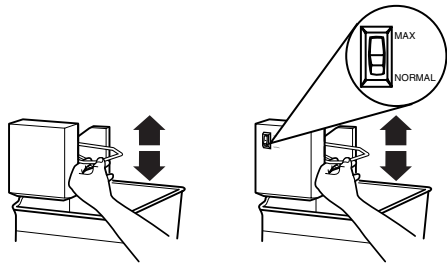

## 制冰率

- 正常制冰：製冰器在 24 小時內大約製造 8-12 批冰塊。若制冰不夠快，將冷凍室控制器調高（更冷）半檔（例如控制器的數字是 3，可以將之調至 3 與 4 之間）。等候 24 小時，若有必要，可將控制器逐漸調到最高位置，每次調整均需要等候 24 小時。
- 大制冰量（適用於某些型號）：製冰器在 24 小時內大約製造 16-20 批冰塊。如果您的型號有最大制冰量功能，可將控制器調至最大制冰量設置的位置。

## 謹記

- 製出第一批冰需要 24 小時。請棄置頭三批冰。
- 製出的冰的質量總是與您提供給製冰器的水的質量一致。不要給製冰器提供軟水，水的軟化劑（如鹽）可能損害製冰器的部件並降低冰的質量。若軟水供應難以避免，就要保證對水進行軟化時操作及保養正確。
- 不要在製冰器頂部或儲冰盒中放置東西。

# 電冰箱的功能

您購買的冰箱型號可能具有這些功能的部份或全部。貼有標籤寫著「附件」字樣的功能附件可單獨購買。但並非任何附件都可以適用於任何型號。如果您對某種附件感興趣，請打我們的免費電話聯繫，免費電話號碼可以在本書皮上找到，也可以在本書的「幫助或服務」部份找到。

### 關於玻璃儲物架和玻璃蓋板的重要內容：

當玻璃儲物架和玻璃蓋板是冷的時，不要用熱水清洗；若是突然溫度改變或受到衝擊，例如碰撞、玻璃儲物架和玻璃蓋板就可能碎裂。為了安全，它們用的是強化玻璃，會碎成許多卵石大小的小塊。這是正常的。玻璃儲物架和玻璃蓋板都很重，卸下時要特別小心，以免下落時受到衝擊。

## 電冰箱儲物架

請將同類食品放在一起，對儲物架高度加以調整以儲放各類不同高度的食品，這會使您更容易找到您想要的食品，還能減少開電冰箱門的次數以節約能源。

### 滑動擱板（在某些型號中有）

#### 在金屬架上取出或放回擱物架

1. 將擱板拉出至受阻點，將擱板前方向上傾斜，將之從框上抽出時輕提。
2. 重裝擱板時將之導入框上的槽溝並推過受阻點。

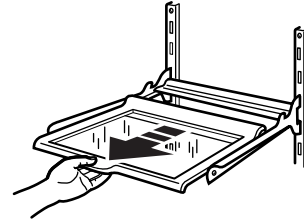

### 擱板和擱板框

#### 卸下和重裝擱板 / 擱板框

1. 卸下：使擱板 / 擱板框前方向上傾斜，並將之提離擱板支架。
2. 重裝：將擱板後面的擱板鉤引向擱板支架。使擱板的前部向上傾斜，直至擱板鉤落入擱板支架。檢查擱板安裝是否正確和穩固。

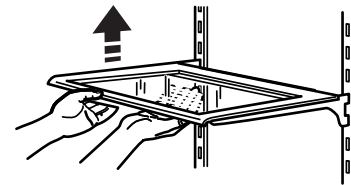

## 蔬果保鮮盒和肉類抽屜 (在某些型號中有)

### 抽屜

#### 取出和放回儲物盒

1. 拖出抽屜，直到受阻為止。提起抽屜前部，將它全部拉出。
2. 將抽屜推過受阻點，完全回到原來的地方。

### 蔬果保鮮盒蓋板

#### 取出果蔬保鮮盒蓋

1. 卸下蔬果保鮮盒。一隻手緊握玻璃插板，並在玻璃插板中央推起，直至它高過塑料框。小心將玻璃插板滑前卸下。
2. 提起蓋板框並卸下來。

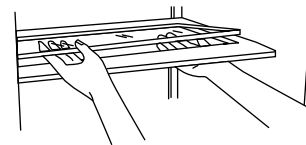

## 重新安放果蔬保鮮盒蓋子

**注意：**重裝蓋板之前，要確保蓋板前沿已裝好了馬蹄形的加固橫條。

1. 將蓋板框的後部放置在電冰箱側壁上的支架。將蓋板框的前部降到適當位置。
2. 將玻璃插板的後部滑入蓋板框並將前部降到適當位置。

## 肉類抽屜蓋板

### 取出和放回肉類儲物盒蓋板

#### 模式 1- 玻璃

1. 卸下肉類抽屜。使蓋板前部向上傾斜並提起蓋板後部。徑直拉出蓋板。
2. 重裝蓋板時將蓋板的後鉤引入擱板支架中。使蓋板前部向上傾斜，直到後鉤落入槽中。將蓋板前部放低到水平位置並將肉類抽屜複位。

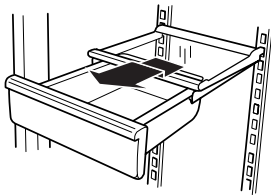

#### 模式 2- 塑膠

1. 卸下肉類抽屜。使蓋板前部向上傾斜並徑直拉出蓋板。
2. 重裝蓋板時讓槽口同蓋板後沿放置在擱板上後面和中央的橫桿。將蓋板放低到適當位置並將肉類抽屜複位。

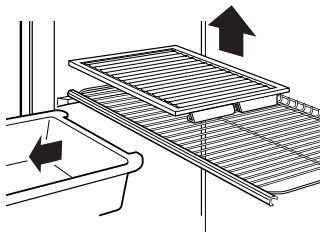

## 果蔬保鮮盒的濕度控制器

(在某些型號中有)

濕度控制器位於果蔬保鮮盒上面。您可以在 LOW 和 HIGH 之間設定控制器來調節保濕果蔬保鮮盒中的濕度。

LOW (開) 可讓果蔬保鮮盒中的潮濕空氣釋放出來，以便更好地儲存有皮的水果和蔬菜。

- 水果：洗淨，晾乾，然後放入塑膠袋裏儲存到電冰箱的果蔬保鮮盒中。漿果在準備食用之前才洗潔和去皮，要分類保存在最初使用的容器中，然後放入果蔬保鮮盒內。
- 有皮的蔬菜：放入塑膠袋或塑膠容器中。然後儲存到果蔬保鮮盒中。

HIGH (關) 是將潮濕的空氣保存在果蔬保鮮盒中，以便最好地儲存新鮮、多葉的蔬菜。

- 多葉的蔬菜：用冷水洗淨，去水、剪除或扯掉傷壞和褪色的部分，然後放入塑膠袋或塑膠容器中，儲存到果蔬保鮮盒中。

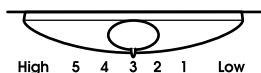

## 冷凍的肉類抽屜

(在某些型號中有)

冷凍肉類儲物盒的溫度調節器在儲物盒蓋子的左手邊。將肉類儲物盒的溫度調節器向前滑動，肉類儲物盒內的溫度就稍高一些；向後滑動，肉類儲物盒內的溫度就低一些。

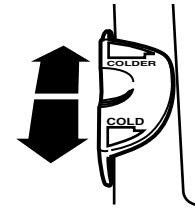

## 肉類儲存指南

大多數肉類可用原包裝儲存，只要不漏氣並能防潮，必要時才重新包裝。請看下表列出的儲存期限。若肉類儲存超過下列時間，則請放入冷凍室儲存。

新鮮魚類或貝殼類.....	購買的當天食用
雞、碎牛肉、各種肉食品(肝).....	1—2天
冷的切割肉、牛排/燒烤肉.....	3—5天
加過工的肉.....	7—10天
其他食品——用塑膠包、鋁箔或有密封蓋的塑膠容器保存。	

## 酒或罐頭/酒瓶架

(某些型號中有·附件)

取出和放回酒架(左)或者罐頭/瓶子架(右)：

1. 卸下架子，方法是直接將它從儲物架上抽出。
2. 將架子重放，方法是將它滑到儲物架和冰箱壁之間。

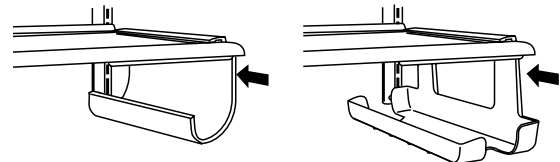

## 多用途盒或蛋盒

(某些型號中有·附件)

根據您的型號的不同，您可能有一個、兩個或三個盒子。雞蛋可以儲存在蛋盤中或散放在盒子里。

**注意：**要長期貯藏的話，就應將蛋儲存在有蓋的容器里。如果您的型號沒有貯存蛋的盒子，那就將蛋放在原裝盒中，再貯存到內部的儲物架上。

## 冷凍室的功能

您購買的冰箱型號可能具有這些功能的部份或全部。貼有標籤寫著「附件」字樣的功能附件可單獨購買。但並非任何附件都可以適用於任何型號。如果您對某種附件感興趣，請打我們的免費電話聯繫，免費電話號碼可以在本書皮上找到，也可以在本書的「幫助或服務」部份找到。

## 冷凍室 擱板 (在有的型號中配有)

### 取出和放回架子

1. 卸下：慢慢地將整個擱板抬起，將擱板完全靠向左邊。將右邊向上傾斜並將擱板傾斜取出。
2. 復位：將擱板的左端一直插到擱板支架的中間。然後放下擱板的另一端並將它插入擱板支架。

**注意：**擱板應輕微放下並固定在適當的地方。如顯得不穩固，應確定擱板兩端是否牢固地插到支架槽里。

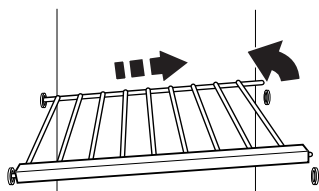

## 可拉出冷凍室底板 (在有的型號中配有)

### 卸下和重裝冷凍室底板

1. 將兩個後面「格柵」向上提及向外。
2. 將冷凍室底板拖出約 1 英寸 (2.5 厘米)：做法是一手在空氣塔 (中間後部) 附近拉，另一手在中間前部拉。
3. 提起冷凍室底板後部，直到掛鉤從內室上鬆開。並將底板完全拉出。
4. 將冷凍室底板直推進去，直到掛鉤落入內室後部適當位置。
5. 使栓子和冷凍室底板上的洞對正，再將底板往下壓，聽到發出套好的聲音時，「格柵」就復位了。

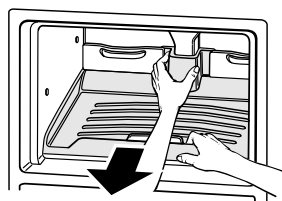

## 冷凍儲存指南

要按食品的質量和種類或使用的包裝情況 (應有氣密性和防潮) 以及儲存時的溫度等來確定儲存時間。確實封好包裝以免味道和異味轉移。密封的包裝中出現冰粒是正常的。

冷凍室不會很快就把大量的食物冷凍。一次放進冷凍室的未冷凍食物，以 24 小時內能夠冷凍的份量為限，大約每一立方呎冷凍室空間不多於 2-3 磅 (每公升 907 至 1350 克) 的食物。冷凍室內要留有足夠的空間讓冷空氣在食物包裝周圍循環。冷凍室的門必須關緊。有關如何準備冷凍的食物的詳情，請查閱冷凍箱使用說明和可靠的烹調書。

## 門的功能

您購買的冰箱型號可能具有這些功能的部份或全部。貼有標籤寫著「附件」字樣的功能附件可單獨購買。但並非任何附件都可以適用於任何型號。如果您對某種附件感興趣，請打我們的免費電話聯繫，免費電話號碼可以在本書皮上找到，也可以在本書的「幫助或服務」部份找到。

## 門的門桿

為了便於清掃，電冰箱門的門桿也可以卸下。

### 快扣式門桿

#### 取出和重裝門桿：

1. 卸下將門桿托架的前部輕微往里推，同時從里面的突片向外拉。重復這些步驟卸下門桿的另一端。
2. 復位使門托兩端與門墊兩側的按鈕對齊。如圖所示，將門托和門桿牢固扣入擱板上方的突片。

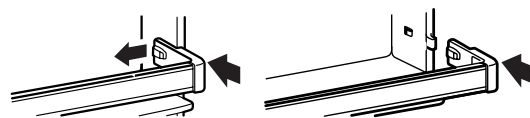

### 嵌入式門桿

#### 取出和重裝門上的儲存架：

1. 卸下垂直向上拉門桿的兩端。
2. 復位將擱板滑向電冰箱門的槽溝中，垂直向下推門桿直到推不動。

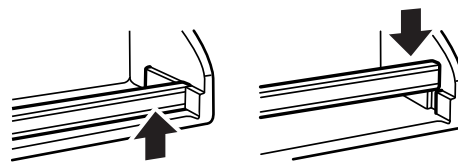

## 罐頭架和門上的貯存盒 (在有的型號中有)

**注意：**在有的型號中，您可用附件的方式購買罐頭架。

#### 取出和重裝門上的儲存架 / 儲物盒：

1. 卸下架 / 貯存盒：方法是直接將它提起並徑直抽出。
2. 將架 / 貯存盒重放，方法是將它滑到適當的支架上並將之壓下直至不動。

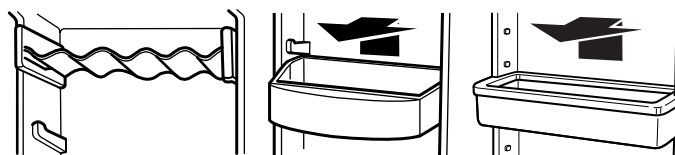



## 可調整的多用途密封格和托盤

(在某些型號中有)

多用途密封格和托盤可從一側滑向另一側，更便於貯藏食品。托盤吻合多用途密封格的任一側，或下面的部份。將它移向不同的地方，以便找到最適合您的位置。

### 安裝和調整多用途密封格和托架：

1. 將多用途托盤的前部插入擱板橫檔後面的槽中，然後將托盤的後面降到適當位置。
2. 將多用途密封格的前部放到擱板橫檔的上面，然後將其後面降到電冰箱門上的凸緣上。

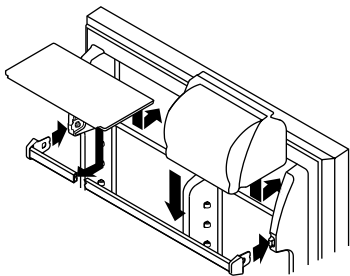

3. 輕輕提起它的前部，將它滑向適當的位置。然後將前部降下以固定在適當的位置。

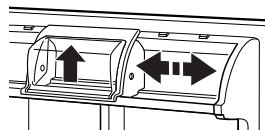

## 可上掀門背擱板

(在某些型號中有)

擱板的底部可上掀，以便能夠將較高的東西儲存在下面的擱板上。擱板平時，可承擔重達 10 磅（4.5 公斤）的重量。

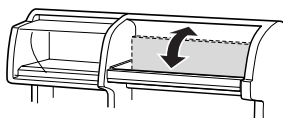

## 保養您的電冰箱

### 清潔

#### 警告



#### 爆炸危險

要使用非易燃性的清潔劑。  
否則可能引起死亡、爆炸或火災。

冷藏室和冷凍室都能自動除霜，但兩者都應大約一個月清潔一次，以防止異味積聚。對溢出物要立刻擦掉。

### 清潔您的電冰箱：

1. 拔掉電冰箱的插頭或切斷電源。
2. 卸下電冰箱中所有可卸下的部件，如儲物架、蔬果保鮮盒等。
3. 用手徹底擦洗、沖淨和擦乾可卸下的部件和冰箱的內部表面。要使用清潔的海綿或柔軟的布，及用溫水稀釋溫和的清潔劑。
  - 不要使用具腐蝕性或烈性的清潔劑，如噴霧式玻璃清潔劑、沖刷用去污劑、易燃液體、清潔蠟、濃縮去污劑、漂白粉或含石油產品的清潔劑來清潔塑膠部件、冰箱內部和門套或閘墊。不要使用擦手紙、沖刷墊或其他尖銳的清潔工具。這些工具可刮傷或損壞部件。
  - 若要除去異味，您可以用溫水混合小蘇打洗拭內壁 [ 1 夸脫水中加入兩湯匙小蘇打 ( 即 0.95 公升水中加入 26 克小蘇打 ) ] 。
4. 要用清潔的海綿或柔軟的布，以及用溫水稀釋的溫和清潔劑擦洗冰箱的外表。不可使用有腐蝕性或烈性的清潔劑。然後要用柔軟的布將它們徹底擦乾。為了進一步保護上了塗料的金屬表面免受損壞，應用清潔柔軟的布打上一層傢俱蠟（或汽車膠蠟）。請不要往塑膠部分打蠟。

**注意：**為了保持您的不銹鋼冰箱外觀新淨，及清除摩擦或痕跡，我們建議您使用生產廠家認可的不銹鋼清潔 / 光亮劑。

**重要提示：**本清潔 / 光亮劑僅適用於不銹鋼部件！

不要讓本不銹鋼清潔 / 光亮劑接觸到塑膠部件，如修飾件、分配器蓋、門封條等。若不慎接觸到塑膠部件，應該用海綿加溫水稀釋的溫和清潔劑來擦洗。然後用軟布擦乾。



5. 定期清潔冷凝器蛇形管。冷凝器蛇形管可能需要隔月清潔一次。這有助於節約能源。
  - 取出底部鐵架（參閱「底部鐵架」圖示或「底部鐵架」章節）。
  - 用帶有軟刷的吸塵器清潔鐵架、鐵架後露出部位以及冷凝器表面。
  - 清潔完畢，重裝底部鐵架。
6. 插上電冰箱插頭或重新接上電源。

## 更換燈泡

**注意：**不是所有的燈泡都適用於您的電冰箱。一定要使用一個同樣大小，形狀及瓦數的燈泡來更換您電冰箱上的燈泡。

1. 拔出電冰箱插頭或切斷電源。
2. 將手伸到電冰箱控制面板後面取下燈泡，或從冷凍室燈罩後面取下燈泡（在有些型號中）。換上一個同樣瓦數的燈泡。
3. 插上電冰箱插頭或重新接上電源。

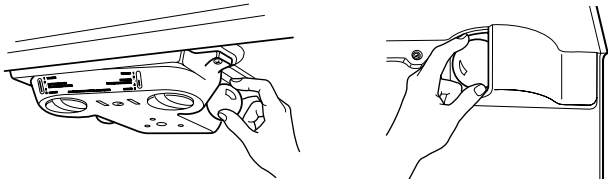

## 停電

如果停電不超過 24 小時，請將冷藏室和冷凍室的門都一直關著（依靠電冰箱的型號而定），以使食品保持冷藏和冷凍。

如果停電時間超過 24 小時，則可做下列其中一種方法：

- 取出所有已凍的食品，保存到一個冷凍食品抽屜中。
- 在冷凍室中，每立方英尺（28 公升）冷凍室空間放 2 磅（907 克）乾冰。這將使食品在 2-4 天內保持冷凍狀態。
- 如果以上兩種方法都不能用，那就趕快將容易變質的食品吃掉，或做成罐頭。

**記住：**塞滿了食品的冷凍室保冷的時間比未塞滿的時間要長一些，塞滿肉食品的冷凍室保冷時間比塞滿烘烤食品的要長一些。您要是發現食品還有冰粒，那可能是又重新冷凍了，但質量和味道可能稍受影響。如果食品的情況不良，那就應該丟掉。

## 休假和搬家時的維護

### 休假

如果您外出時還讓電冰箱繼續開著，就在離家之前做好以下幾件事。

1. 把所有容易變質的食品吃完，只將其他食品打包冷凍起來。
2. 如果您的電冰箱有一個自動製冰器，則：
  - 將製冰器的指示針轉到 OFF（向上）位置。
  - 切斷製冰器的水源。

3. 將冰盒倒空。

如果離家前您決定關掉電冰箱，則需遵照以下步驟。

1. 取出電冰箱中所有食品。
2. 如果您的電冰箱有自動製冰器，還要：
  - 至少提前一天關掉給製冰器供水的水源。
  - 最後一批冰掉落後，將製冰器的指示針昇到 OFF（向上）位置。
3. 將溫度控制器（或是電冰箱控制器，依電冰箱型號而定）轉到 OFF。請參見「控制器的使用」一節。
4. 清潔、拭乾電冰箱。
5. 在冷凍室門和冷藏室門的上部粘上橡皮或者木塊，是讓門盡可能打開，以便空氣進入。這樣能防止產生怪味和霉菌。小心別損壞門的封條。

### 搬家

您要把電冰箱搬到新家時，請按下列步驟準備搬運電冰箱：

1. 如果您的電冰箱有自動製冰器：
  - 至少提前一天關閉供給製冰器的水源。
  - 斷開電冰箱後面的水管。
  - 在最後一批冰塊落下後，將製冰器的指針升到 OFF（向上）的位置。
2. 取出電冰箱內的所有食品，並用乾冰包裝好所有冷凍的食品。
3. 將溫度控制器（或是電冰箱控制器，依電冰箱型號而定）轉到 OFF。請參見「控制器的使用」一節。
4. 拔掉電冰箱的電源插頭。
5. 倒掉在底部鐵架後面的除霜盤中的水。
6. 完全清潔、擦乾電冰箱。
7. 取出所有可卸下的部件，將它們包好和綁好，以免在搬家時發生鬆脫或發出碰撞的響聲。
8. 根據型號，升起電冰箱的前部以使它更易搬動，或者調整平衡腳以使它不會刮擦地面。請參看「調整冰箱門」章節。
9. 將冰箱門關上並用粘膠帶封好。用粘膠帶將電源線粘在冰箱櫃體上。

您搬入新屋後為把每樣東西都復原裝上，可參看『安裝電冰箱』一節的說明。如果您的電冰箱設有自動製冰器，別忘了要給冰箱重新接上水源。

# 排除故障

請先試試以下方法，以免發生不必要的致電要求維修所產生的費用。

## 您的電冰箱不能操作

- **是不是電源插頭沒插上？** 將電源插頭插入接地的三芯插座中。
- **是不是家用保險絲熔斷或是斷路器跳閘？** 重接保險絲或重新設置斷路器。如果還有問題，請聯繫電工。
- **是不是電冰箱的溫度控制器設置在 OFF 位置？** 視型號參看「控制器的使用」一節。
- **是不是電冰箱正在除霜？** 等 30 分鐘再檢查電冰箱是否能操作。您的電冰箱會周期性地自動除霜。

## 燈不亮了

- **是不是電源插頭沒有插上？** 將電源插頭插入接地的三芯插座中。
- **是不是燈泡沒有旋緊或者燈泡燒壞了？** 依據電冰箱型號，請參閱「更換燈泡」章節。

## 除霜排水盤中有水

- **是不是電冰箱正在除霜？** 水將蒸發，水滴入排水盤是正常現象。
- **是不是天氣比平常潮濕？** 除霜盤中的水蒸發要比平常花費更長時間，這種現象在悶熱潮濕的天氣裡是正常的。

## 馬達似乎運轉動得過多

- **是不是室內溫度比平常高？**（一般說）在溫暖的環境裡馬達運轉的時間是要長一些。在正常室溫下，馬達在 40% 至 80% 的時間裡都在運轉。而在溫度較暖時，馬達轉動的時間會更長一些。
- **是不是有大量的食物剛剛放入電冰箱？** 放入大量食物會使電冰箱變熱，為使電冰箱回復到原來的溫度，馬達轉動時間就長一些，這是正常的。請參看「電冰箱的功能」一節。
- **是不是常開電冰箱門？** 在這種情況下馬達是會轉動較長時間，為節省能源，您最好一次取出所有您需要的食物，將食物有條理地（按類）存儲以便容易找到它們，拿出食物後要立即關門。
- **是不是依照周圍環境正確地設定了控制器？** 視型號請參見「控制器的使用」一節。
- **電冰箱門是不是完全關緊了？** 將門推緊關好。若門總是不能完全關緊，請參看本節稍後將要講述的「門不能完全關閉」章節。

**注意：**由於馬達的功率更高，您的新電冰箱將會比您的舊電冰箱運轉時間更長。

## 電冰箱似乎噪音太大

- **您的電冰箱的這些聲音可能是正常的。** 請參看「正常聲音」一節。

## 制冰器不制冰或者制冰量不夠大

- **是不是制冰器剛剛安裝好？** 等 72 小時後制冰才能完全進行。一旦您的電冰箱已經冷卻下來，制冰器每 24 小時應該可以制出 70-120 塊冰。
- **冷凍室的溫度是不是達到了足以制冰的要求？** 裝好電冰箱後要等候 24 小時才可以制冰。視型號請參見「控制器的使用」一節。
- **是不是制冰器指示針在 OFF（指針向上）位置？** 將指針調低（指針向下）至 ON 位置。請參看「制冰器」一節。
- **水管通往電冰箱的關閉閥是不是打開了？** 打開水閥。請參看「給電冰箱接通水源」一節。
- **制冰器模子裏有水，還是裏面沒有生成冰？** 要確保您的電冰箱連接到水源上，打開水源的關閉閥。請參看「給電冰箱接通水源」一節。
- **是不是有冰塊堵住了排冰杆？** 用一個塑膠工具將冰塊從排冰杆上取出來。請參看「制冰器」一節。
- **剛剛取出大量的冰塊嗎？** 給冰箱 24 小時的時間來制更多的冰。
- **控制器設置正確嗎？** 如果制冰量太少，視型號請參看「控制器的使用」。
- **是不是冷水管水源連接在逆滲透的濾水器上？** 請參看「水源供應要求」章節。

**注意：**若不是屬於上述任一響原因，那就可能是水管有問題。請打電話要求維修。

## 冰塊味道不佳或呈灰色

- **水管是不是新接的，因此使得冰塊變色和味道欠佳？** 丟掉幾塊批冰塊。
- **是不是冰塊儲存時間太長？** 扔掉舊冰塊，重制新冰塊。
- **電冰箱裏的食物有沒有完全包裝好？** 請參閱「電冰箱的功能」一節。
- **是不是冷凍室和儲冰盒需要清潔？** 請參看「清潔您的電冰箱」一節。
- **是不是水中含有礦物質（比如硫磺）？** 可能要安裝一個濾水器以除去這些礦物質。

---

## 冷藏室和冷凍室之間的隔離壁是熱的

---

這個熱度可能是由自動的外部濕氣控制器的正常運作引起。如果還有疑慮，請致電服務中心。

---

## 溫度太暖

---

- **是不是冷凍室和冷藏室的通氣孔堵塞，妨礙了空氣從冷凍室向電冰箱冷藏室流動？** 移開通氣孔前面的東西。查找通氣孔的位置請參見「確保適當的空氣循環」一節。
- **是不是常開電冰箱門？** 要知道，這種情況下電冰箱是會變熱的。為保持電冰箱的冷藏溫度，應儘量一次拿出所有需要的食物，有條理地存放電冰箱的食物，以便容易找到，並且拿出食物後立即關門。
- **是不是剛剛將大量食物放入電冰箱冷藏室和冷凍室？** 剛放進大量食物會使電冰箱變熱，需要幾個小時電冰箱才能回復到正常溫度。
- **電冰箱控制器是否按照周圍環境正確地設定？** 視型號請參看「控制器的使用」一節。

---

## 電冰箱內部濕氣集結

---

- **是不是電冰箱的通氣孔被堵塞？** 移開通氣孔前面的東西，通氣孔的位置請參見「確保適當的空氣循環」一節。
- **是不是常開電冰箱門？** 若要避免濕氣集結，應儘量一次拿出所有您需要的食物，有條理地貯存食物，以便容易找到，並且拿出食物後立即關門。門開著時，房間裏的濕氣會進入電冰箱，電冰箱門開得愈頻繁，箱內的濕氣集結愈快，房間潮濕時尤為嚴重。
- **是不是房間潮濕？** 當房間濕氣重時，電冰箱內的濕氣集結是正常的。

- **食物包裝是不是正確？** 查看是否所有食物都包裝好了。濕的食物容器應擦乾後再將其放入電冰箱。
- **電冰箱控制器是否按照周圍環境正確地設定？** 視型號請參看「控制器的使用」一節。
- **是不是剛剛完成一個除霜周期？** 完成自動除霜周期後，電冰箱內後壁上有水珠出現是正常現象。

---

## 電冰箱門不易打開

---

- **是不是襯墊骯髒或膠黏？** 拭淨襯墊和襯墊觸及的表面，並在清潔之後再在襯墊上擦一層薄薄的石蠟。

---

## 電冰箱門關不緊

---

- **是不是食品堵住了電冰箱門口？** 重新整理包裝容器，使它們排得更緊湊佔用較少空間。
- **是不是儲冰盒沒有放在原位？** 將儲冰盒往裡推到盡頭。
- **是不是果蔬保鮮盒蓋子、盛物盤、儲物架、儲藏盒、或者儲物框沒有放好？** 果蔬保鮮盒蓋子、所有的盛物盤、儲物架、儲藏盒、或者儲物框放到正確位置。請參看「電冰箱的功能」一節。
- **是不是襯墊髒黏了？** 拭淨襯墊和襯墊觸及的表面，並在清潔之後再在襯墊上擦一層薄薄的石蠟。
- **是不是電冰箱晃動，似乎沒有放穩？** 將電冰箱放平。請參看「電冰箱門的關閉」一節。
- **是不是安裝電冰箱時拆下門後沒有正確裝回？** 請參照「電冰箱門」一節，取出並重裝冰箱門，或者請合格的技術維修人員處理。

---

# 幫助或服務

在打電話請求幫助或維修服務之前，請您先查看『故障排除指南』。這也許可以幫您省下請人維修的費用。若仍需幫助，則按以下步驟進行。

同您購買本電冰箱的經銷商或 Whirlpool 公司授權的維修服務公司聯繫。

請求幫助或者服務時，應詳細說明問題所在以及您冰箱的完整型號、機號與購買日期。這些資料有助於我們更好地解決您的問題。您可以在電冰箱內壁的資料單上找到這些關於型號和機號的資料。

## 您是否需要更換零件

在更換 WHIRLPOOL 電器部件時，要選取品質優越的部件。

為了在您所在地區找到製造商指定的零件銷售地點，請打電話給我們的顧客援助中心，或者同公司指定的離您最近的維修服務中心聯繫。

# WHIRLPOOL® 電冰箱保證書

## 電冰箱一年全面保修單

自購買之日起一年之內，本電冰箱若是按照所附或隨同提供的說明書進行操作和維護，則 WHIRLPOOL 負責支付購買製造商特許部件費和維修勞務費，以糾正本產品在材料或生產工藝上的缺陷，並且應由 WHIRLPOOL 指定的服務公司進行。

### 以下所列出的密封製冷系統部件在第二年到第五年期間全面保修單

自購買之日起的第二年到第五年之內，如果本電冰箱按照所提供說明書或附在電冰箱上面的說明文字進行操作和維修，則 WHIRLPOOL 負責支付購買製造商特許部件和維修勞務費，以彌補本電冰箱的材料缺陷，或者密封製冷系統的生產工藝缺陷。上述特許部件是：壓縮機、蒸發器、冷凝器、乾燥器、連接管。維修應由 WHIRLPOOL 指定的維修服務公司進行。

### WHIRLPOOL 公司不負責承擔下列各項所需費用：

1. 要求改正電冰箱安裝、指導使用方法、重裝室內保險絲或糾正線路或管道走向，以及更換燈泡等。
2. 不是正常的、獨家使用情況下所造成的修理。
3. 為維修而接送電冰箱。按照設計，本電冰箱的維修在家中進行。
4. 由於意外事故、自行改裝、使用不當、火災、水災、錯誤安裝、天災、或使用了未經 WHIRLPOOL 公司同意的產品而對電冰箱造成的損害。
5. 由於電冰箱發生故障而造成的食物損失。
6. 由於擅自實行了改裝而需對部件或系統進行修理。
7. 在美國或加拿大以外地區製造的配件或維修勞務費。

### WHIRLPOOL 公司不承擔意外事故賠償費或間接損失賠償費

有些州不許拒絕支付或限制支付意外事故賠償費或間接損失賠償費，所以在那些地方本聲明對您無效。本保證書賦予您明確的法律權利，您也許還有其他的權利，那將隨您居住的州、不同而不同。

在美國以外的地區，保證的內容可能有所不同。要知道這方面的詳細情況，請同您的 WHIRLPOOL 授權的產銷商聯繫。

若您需要服務，請先查閱本手冊「排除故障」一節。仔細讀後仍有問題，還可以通過「幫助或服務」一節得到其他幫助。

3/05

**要將本手冊和您的電冰箱發票保存在一起，以便將來參考之用。  
在保修期內要求服務您必須提供購買證明或安裝日期。**

請寫明下列有關您的電冰箱的資料，如果您需要的話，它們將有助於您得到幫助和服務。您需要知道您電冰箱的完整型號和機號。您可以在冰箱上以及貼在您冰箱上的機號標籤上找到這些資料。

經銷商姓名 \_\_\_\_\_

住 址 \_\_\_\_\_

電話號碼 \_\_\_\_\_

型號號碼 \_\_\_\_\_

產品機號 \_\_\_\_\_

購買日期 \_\_\_\_\_

## Free Manuals Download Website

<http://myh66.com>

<http://usermanuals.us>

<http://www.somanuals.com>

<http://www.4manuals.cc>

<http://www.manual-lib.com>

<http://www.404manual.com>

<http://www.luxmanual.com>

<http://aubethermostatmanual.com>

Golf course search by state

<http://golfingnear.com>

Email search by domain

<http://emailbydomain.com>

Auto manuals search

<http://auto.somanuals.com>

TV manuals search

<http://tv.somanuals.com>