



Whirlpool
Gold[®]
Catalyst[®]

**AUTOMATIC WASHER
WITH CATALYST[®]
CLEANING ACTION**

Use & Care Guide

For questions about features, operation/performance parts, accessories or service, call: **1-800-253-1301**.

In Canada, call for assistance **1-800-461-5681**, for installation and service, call: **1-800-807-6777**

or visit our website at...

www.whirlpool.com or www.whirlpool.com/canada

**LAVADORA AUTOMÁTICA
CON LA ACCIÓN DE
LIMPIEZA CATALIZADORA
CATALYST[®]**

Manual de Uso y Cuidado

Si tiene preguntas respecto a las características, funcionamiento, rendimiento, partes, accesorios o servicio técnico, llame al: **1-800-253-1301**.

En Canadá, llame para obtener ayuda al **1-800-461-5681**, para la instalación y servicio técnico llame al: **1-800-807-6777**

o visite nuestra página de internet en...

www.whirlpool.com o www.whirlpool.com/canada

**LAVEUSE AUTOMATIQUE
AVEC ACTION DE LAVAGE
CATALYST[®]**

Guide d'utilisation et d'entretien

Au Canada, pour assistance, composez le **1-800-461-5681**, pour installation ou service **1-800-807-6777**

ou visitez notre site web à
www.whirlpool.com/canada

Table of Contents/Índice/Table des matières 2

TABLE OF CONTENTS

WASHER SAFETY	3	WASHER CARE	9
PARTS AND FEATURES	4	Cleaning Your Washer.....	9
WASHER USE	5	Water Inlet Hoses	9
Understanding Washer Cycles	5	Vacation, Storage, and Moving Care	9
Loading.....	5	TROUBLESHOOTING	10
Normal Sounds	5	ASSISTANCE OR SERVICE	13
Starting Your Washer.....	6	In the U.S.A.	13
Selecting a Cycle.....	7	In Canada	13
Selecting Wash/Spin Speeds	8	WARRANTY	14
Rinse and Spin	8		
ACCUWASH™ Temperature Control System.....	8		
SMART BLEACH™ Timed Bleach Dispenser	8		

ÍNDICE

SEGURIDAD DE LA LAVADORA	15	CUIDADO DE LA LAVADORA	21
PIEZAS Y CARACTERÍSTICAS	16	Limpieza de su lavadora	21
USO DE LA LAVADORA	17	Mangueras de entrada de agua.....	21
Para comprender los ciclos de la lavadora	17	Cuidado para las vacaciones, almacenaje o en caso de mudanza	21
Cómo cargar	17	SOLUCIÓN DE PROBLEMAS	22
Sonidos normales	17	AYUDA O SERVICIO TÉCNICO	26
Puesta en marcha de la lavadora	18	En los EE.UU.	26
Selección del ciclo	19	En Canadá	26
Selección de velocidades de lavado/exprimido.....	20	GARANTÍA	27
Enjuague y exprimido.....	21		
Sistema de control de temperatura ACCUWASH™	21		
Depósito temporizado de blanqueador SMART BLEACH™	21		

TABLE DES MATIÈRES

SÉCURITÉ DE LA LAVEUSE	28	ENTRETIEN DE LA LAVEUSE	34
PIÈCES ET CARACTÉRISTIQUES	29	Nettoyage de la laveuse.....	34
UTILISATION DE LA LAVEUSE	30	Tuyaux flexibles d'alimentation de la laveuse.....	34
Compréhension des programmes de la laveuse.....	30	Préparation avant les vacances, un entreposage ou un déménagement.....	34
Chargement.....	30	DÉPANNAGE	35
Sons normaux	30	ASSISTANCE OU SERVICE	38
Mise en marche de la laveuse	31	Aux États-Unis.....	38
Sélection d'un programme	32	Au Canada	38
Sélection des vitesses de lavage/essorage.....	33	GARANTIE	39
Rinçage et essorage	34		
Système de contrôle de température ACCUWASH™	34		
Distributeur minuté d'eau de Javel SMART BLEACH™	34		



WASHER SAFETY

Your safety and the safety of others are very important.

We have provided many important safety messages in this manual and on your appliance. Always read and obey all safety messages.



This is the safety alert symbol.

This symbol alerts you to potential hazards that can kill or hurt you and others.

All safety messages will follow the safety alert symbol and either the word "DANGER" or "WARNING." These words mean:

⚠ DANGER

You can be killed or seriously injured if you don't immediately follow instructions.

⚠ WARNING

You can be killed or seriously injured if you don't follow instructions.

All safety messages will tell you what the potential hazard is, tell you how to reduce the chance of injury, and tell you what can happen if the instructions are not followed.

IMPORTANT SAFETY INSTRUCTIONS

WARNING: To reduce the risk of fire, electric shock, or injury to persons when using the washer, follow basic precautions, including the following:

- Read all instructions before using the washer.
- Do not wash articles that have been previously cleaned in, washed in, soaked in, or spotted with gasoline, dry-cleaning solvents, other flammable, or explosive substances as they give off vapors that could ignite or explode.
- Do not add gasoline, dry-cleaning solvents, or other flammable, or explosive substances to the wash water. These substances give off vapors that could ignite or explode.
- Under certain conditions, hydrogen gas may be produced in a hot water system that has not been used for 2 weeks or more. HYDROGEN GAS IS EXPLOSIVE. If the hot water system has not been used for such a period, before using the washing machine, turn on all hot water faucets and let the water flow from each for several minutes. This will release any accumulated hydrogen gas. As the gas is flammable, do not smoke or use an open flame during this time.
- Do not allow children to play on or in the washer. Close supervision of children is necessary when the washer is used near children.
- Before the washer is removed from service or discarded, remove the door or lid.
- Do not reach into the washer if the drum, tub or agitator is moving.
- Do not install or store the washer where it will be exposed to the weather.
- Do not tamper with controls.
- Do not repair or replace any part of the washer or attempt any servicing unless specifically recommended in this manual or in published user-repair instructions that you understand and have the skills to carry out.
- See "Electrical Requirements" for grounding instructions.

SAVE THESE INSTRUCTIONS

PARTS AND FEATURES

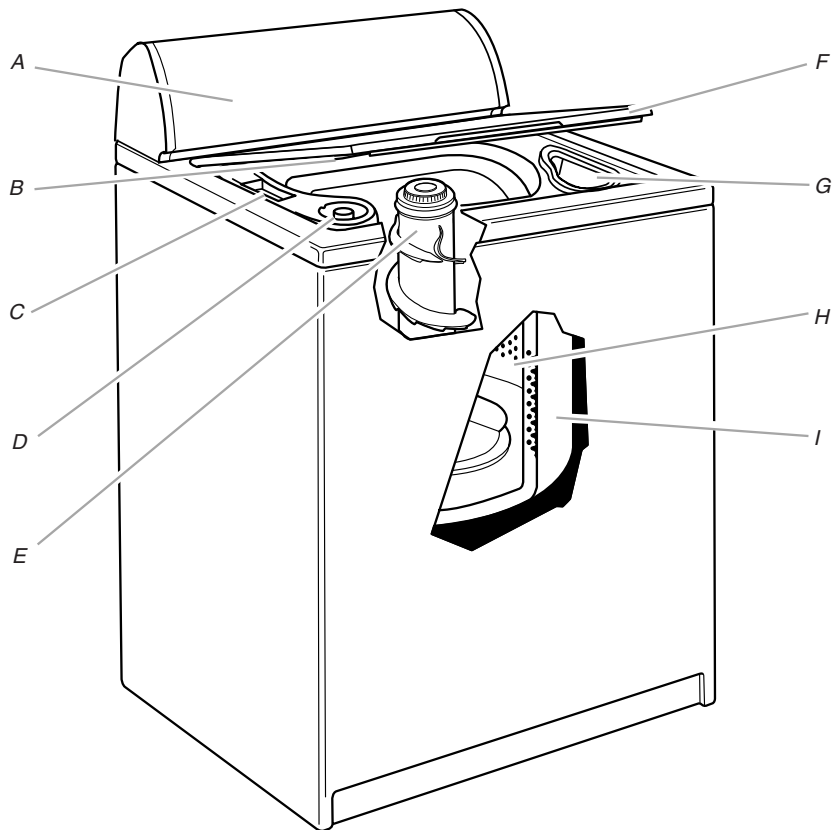

- A. Control panel
- B. Model and serial number label
- C. Liquid chlorine bleach dispenser
- D. Liquid fabric softener dispenser
- E. XTRA ROLL ACTION™ PLUS agitator
- F. Lid

- G. Detergent dispenser
- H. DURASMOOTH™ white porcelain basket
- I. Tub

Additional features

CATALYST® cleaning action
 ACCUWASH™ temperature control system

Control panel

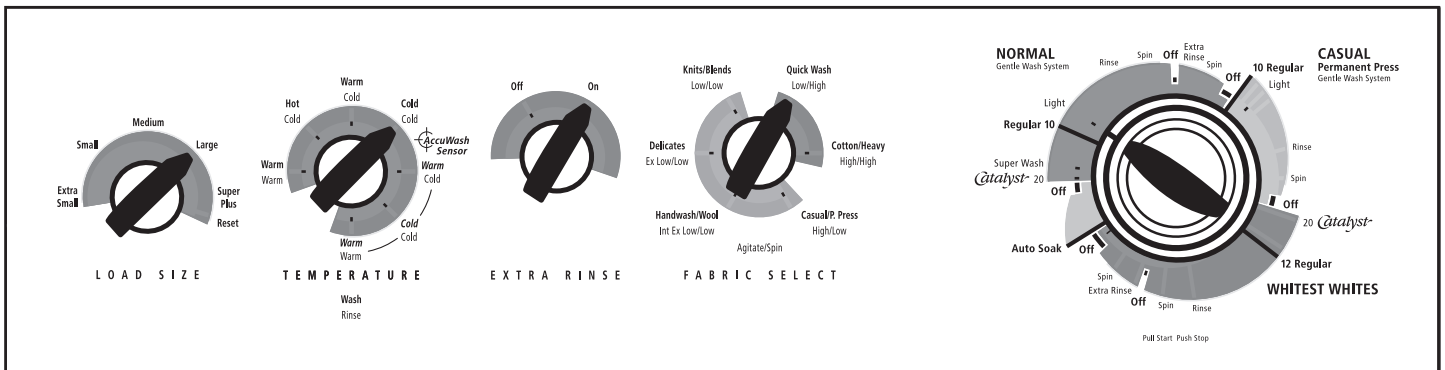

WASHER USE

Understanding Washer Cycles





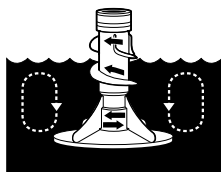

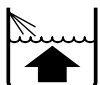

When the washer lid is closed and Cycle Control knob is set to a number or cycle and pulled out, the washer fills (to the selected load size) before agitation and timing start. If the CATALYST® Cleaning Action is selected, the washer spins and sprays a detergent solution for a brief period before filling with water. The washer will not agitate or spin with the lid open.

During agitation, the agitator creates a continuous rollover action that provides a thorough cleaning of the wash load.

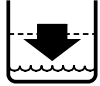

After agitation starts, the Cycle Control knob turns clockwise until it points to an OFF area and the cycle ends.

NOTE: The washer pauses briefly throughout each cycle. These pauses are normal for washer operation.

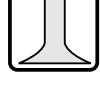
WASH	RINSE
 <p>1. Spin-Spray (detergent mixture)[†]</p>	 <p>1. Fill</p>
 <p>2. Fill</p>	 <p>2. Rinse</p>
 <p>3. Wash selected time</p>	 <p>3. Drain - No agitation</p>
 <p>4. Drain - No agitation</p>	 <p>4. Spin-Spray rinse</p>
 <p>5. Spin</p>	 <p>5. Spin</p>
<p>[†] When the CATALYST® option is selected, the washer spins and sprays a detergent solution for brief period prior to filling.</p>	 <p>6. Off</p>

Loading

Loading suggestions

For these suggested full-sized loads, set the LOAD SIZE selector to the highest setting.

SUPER CAPACITY PLUS WASHERS

Heavy Work Clothes

3 pair pants	1 coverall
3 shirts	1 overall
4 pair jeans	

Delicates

3 camisoles	6 undergarments
1 quilted robe	2 sets of sleepwear
4 slips	1 child's outfit

Towels

10 bath towels	14 washcloths
10 hand towels	1 bath mat

Mixed Load

3 double sheets	2 shirts
4 pillowcases	2 blouses
8 T-shirts	8 handkerchiefs
6 pair shorts	

Normal Sounds

Your new washer may make sounds your old one didn't. Because the sounds might be unfamiliar, you may be concerned about them. These sounds are normal.

During washing

When you select a small load size setting, your washer has a lower water level. This can cause a clicking sound from the upper part of the agitator.

If you select CATALYST® Cleaning Action, you will hear a spin/spray noise at the start of the cycle.

During drain

If water is drained quickly from your washer (depending on your installation), you may hear air being pulled through the pump during the end of draining.

After drain and before spin

When the cycle changes from draining to spinning, you may hear gears engaging.

Starting Your Washer

⚠ WARNING



Fire Hazard

Never place items in the washer that are dampened with gasoline or other flammable fluids.

No washer can completely remove oil.

Do not dry anything that has ever had any type of oil on it (including cooking oils).

Doing so can result in death, explosion, or fire.

⚠ WARNING



Electrical Shock Hazard

Plug into a grounded 3 prong outlet.

Do not remove ground prong.

Do not use an adapter.

Do not use an extension cord.

Failure to follow these instructions can result in death, fire, or electrical shock.

The following is a guide to starting your washer. Periodic references to other sections of this manual provide more detailed information.

1. Drop a load of sorted clothes loosely into the washer.
 - Load evenly to maintain washer balance. Mix large and small items.
 - Items should move easily through the wash water. Overloading can cause poor cleaning.
 - To reduce wrinkling of permanent press clothes and some synthetic knits, use a large load setting to provide more space (see Step 6).

2. Pour measured powdered or liquid detergent into the detergent dispenser.



NOTE: You can add color-safe bleach (powdered or liquid) to this dispenser. Be sure to match powdered color-safe bleach with powdered detergent or match liquid color-safe bleach with liquid detergent.

3. Pour measured liquid chlorine bleach into the liquid chlorine bleach dispenser, if desired. Bleach is diluted and automatically dispensed during the wash cycle.



- Do not use more than 1 cup (250 mL) for a full load. Use less for a smaller load size.
 - Follow the manufacturer's directions for safe use.
 - To avoid spilling, use a cup with a pouring spout. Do not let bleach splash, drip, or run down into the washer basket.
 - Use only liquid chlorine bleach in this dispenser.
4. Pour measured liquid fabric softener into the fabric softener dispenser, if desired.

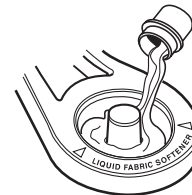

- Do not overfill. The dispenser holds 3 oz (94 mL), or a standard capful of fabric softener.
 - The fabric softener is dispensed in the final rinse.
 - Do not spill or drip any fabric softener onto the clothes.
 - Use only liquid fabric softener in this dispenser.
5. Close the washer lid. The washer will not operate with the lid open.
 6. Turn the Load Size selector to the correct setting for your wash load and the type of fabric being washed.
 - Choose a water level that allows the load to move freely for best fabric care. See "Loading."
 - You may change to a higher level setting after the washer has started filling by turning the knob to a different setting.

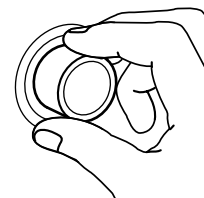

7. Set the water Temperature selector to the correct setting for the type of fabric and soils being washed. Use the warmest wash water safe for fabric. Follow garment label instructions.

Water Temp	Use for
Hot	Whites and pastels Heavy soils
Warm	Bright colors Moderate to light soils
Cold	Colors that bleed or fade Light soils

NOTE: In wash water temperatures colder than 70°F (21°C), some detergents do not dissolve well. Soils can be difficult to remove. Some fabrics can retain wear wrinkles and have increased pilling (the formation of small lint-like balls on the surface of garments).

(OPTIONAL) An ACCUWASH™ Temperature Control System electronically senses and maintains a uniform water temperature by regulating incoming hot and cold water.

- Even in cold wash, some warm water is let into the washer to maintain a minimum temperature of approximately 70°F (21°C).
 - Warm wash is maintained at approximately 90°F (32°C).
 - Warm rinse is maintained at approximately 70°F (21°C) for all warm rinse settings. To reduce wrinkling, the warm rinse is regulated to be cooler than the warm wash.
8. (RINSE OPTIONS) You can customize your wash by adding the Extra Rinse option to your cycle selections. A cycle will “start” where you set the Cycle Selector Control knob. See “Selecting a Cycle.” The cycle will “stop” where you set the Extra Rinse control knob. This knob has settings for:
- Off. Use this option for one rinse after a basic wash cycle, Rinse & Spin, and Drain & Spin.
 - On. An Extra Rinse can be added to the Normal and Whitest Whites cycles.
9. Set the Fabric Select control knob according to the type of fabric in the load. See “Selecting Wash/Spin Speeds.”
10. Push in the Cycle Selector Control knob and turn it to the wash cycle you want. Reduce the wash time when using a small load size setting. See “Selecting a Cycle.”



Pull out the Cycle Selector Control knob to start the washer.

To stop or restart your washer

- To stop the washer at any time, push in the Cycle Selector Control knob.
- To restart the washer, close the lid (if open) and pull out the Cycle Selector Control knob.

Selecting a Cycle

This section describes the available wash cycles and will help you make the best cycle selections for your wash loads. Each cycle is designed for different types of fabric and soil levels.

- The washer pauses briefly throughout each cycle. These pauses are normal. Refer to “Normal Sounds” to learn more about the sounds you may hear during a wash cycle.
- Refer to “Understanding Washer Cycles” to learn what happens during a wash cycle.

NOTE: Use this control to choose agitation time and to start the washer. For heavy soil and sturdy fabrics, use the full time. Use less time for light soil and delicate fabrics.

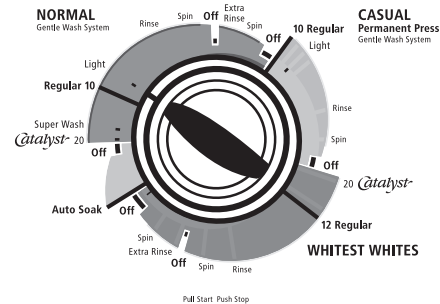

Cycle Selector Control knob

CATALYST® Cleaning Action

Your washer uses the CATALYST® Cleaning Action to help ensure better soil and stain removal from your wash load. CATALYST® Cleaning Action reduces the need for pretreatment and is safe for all fabrics. The CATALYST® Cleaning Action is available in the Whitest Whites and Normal cycles. Although CATALYST® Cleaning Action is available on all Fabric Select control settings, for the best cleaning performance, select Cotton/Heavy when selecting the Catalyst cycle option.

NOTE: To add CATALYST® Cleaning Action to your wash cycle, you must set the Cycle Selector Control knob to the Catalyst® setting.

How CATALYST® Cleaning Action works

1. Before agitation begins, detergent is automatically released into a special chamber that mixes the detergent with a small amount of water to create a sudsy cleaning solution.
2. Spinning spreads out the clothes.
3. The cleaning solution showers onto the top of the fabrics. The solution is pulled through the clothes, and the detergent enzymes attach to soils and stains, lifting them away.
4. The washer fills to the selected water level and completes the selected cycle.

NOTES:

- For best results, the load should be dry at the start of the cycle.
- Stubborn and set-in stains might require additional pretreatment.

Normal cycle

Use this cycle for most loads to get between 6 and 15 minutes of wash time. For heavily soiled clothes, select the CATALYST® Cleaning Action cycle and Cotton/Heavy on the Fabric Select control.

Casual Permanent Press cycle

A load cooling spray rinse reduces wrinkling. Use this 8- to 10-minute cycle for cleaning lightly to moderately soiled permanent press blends and synthetic fabrics. Choose a slow spin speed control setting such as Delicate to help reduce wrinkling.

Whitest Whites cycle

Use this wash cycle for loads of white fabrics that need improved whitening. For the best soil and stain removal, select CATALYST® on the Cycle Selector Control knob and the Cotton/Heavy setting on the Fabric Select control knob. Bleach is recommended in this cycle to provide outstanding whitening. Wash time is approximately 20 minutes.

Auto Soak cycle

This cycle features agitation followed by soak time to help remove heavy soils and stains that need pretreatment. The washer will drain when the Auto Soak cycle ends. The Soak cycle should be followed by a Normal or Casual Permanent Press cycle with additional detergent.

NOTE: Hot water is not recommended for soaking. It may set some stains. If using the CATALYST® Cleaning Action, use of the Auto SOAK cycle is not needed.

Selecting Wash/Spin Speeds

This section describes the wash/spin speeds you can select with the Fabric Select control. Each speed setting is designed for different types of fabric and soil levels.

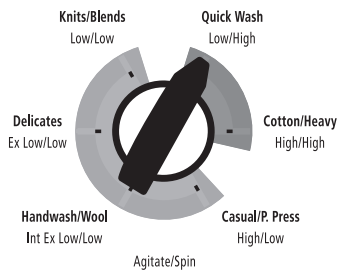

Fabric Select knob

Quick Wash

This speed setting is for normally soiled cottons and linens. Setting combines slow-speed agitation and fast spin speeds to shorten drying time.

Cotton/Heavy speed

This speed setting is for sturdy or heavily soiled loads. Setting combines fast speed agitation and fast spin speeds. For best results, use this setting when the Cycle Selector Control knob is set on the CATALYST setting.

Casual/P. Press speed

This speed setting is for sturdy permanent press and synthetic fabrics. Setting combines fast speed agitation and slow spin speeds to reduce wrinkling.

Handwash/Wool speed

Use this speed setting for hand washable and special-care items. The wash action has repeating periods of extra-slow speed agitation and soaking. Slow spin speeds help reduce wrinkling.

NOTE: Do not use this cycle for large items such as blankets. Some "Hand Wash" items, particularly wool, naturally shrink when washed. When still wet, block these items by gently stretching to original measurements. Allow the items to dry flat.

Delicates speed

This speed setting is for lingerie and loosely knit items. Setting combines extra-low speed agitation for gentle soil removal and low spin speed to reduce wrinkling.

Knits/Blends speed

This speed setting is for washable knit fabrics and permanent press fabrics. Setting combines slow speed agitation for gentle soil removal and slow spin speeds to reduce wrinkling.

Rinse and Spin

After using extra detergent in a cycle for heavily soiled clothes, or when washing special-care items, you may find that an extra rinse and spin is needed.

1. Set the controls for Load Size, Temperature, Extra Rinse (to On), and Fabric Select.
2. Push in the Cycle Selector Control knob and turn it to any of the Extra Rinse settings.
3. Pull out the Cycle Selector Control knob. The washer fills to the selected water level, agitates, drains, and spins.

ACCUWASH™ Temperature Control System

Your washer uses ACCUWASH™ temperature control system. The ACCUWASH™ feature maintains a uniform water temperature by regulating incoming hot and cold water. This helps eliminate undissolved detergent and ensures consistent cleaning results. The cold wash is regulated at approximately 70°F (21°C). The warm wash is maintained at approximately 90°F (32°C).

NOTES:

- Make sure that both hot and cold water faucets are turned on or the ACCUWASH™ feature will not work properly.
- The wash and rinse water temperature for Hot/Cold are not regulated with the ACCUWASH™ feature.

SMART BLEACH™ Timed Bleach Dispenser

The timed bleach dispenser automatically dispenses liquid chlorine bleach to the wash load at the appropriate time during the cycle to help ensure the cleanest and brightest loads. Bleach is dispensed into the wash load a few minutes after agitation begins in order to give the detergent time to achieve the best soil and stain removal.

NOTE: Do not use this dispenser to add powdered chlorine or color-safe bleach to your wash load. The dispenser is for liquid chlorine bleach only.

WASHER CARE

Cleaning Your Washer

Cleaning the exterior

Use a soft, damp cloth or sponge to wipe up any spills such as detergent or bleach. Occasionally wipe the outside of your washer to keep it looking new.

Cleaning the interior

To clean your washer interior, add 1 cup (250 mL) of chlorine bleach and 1 scoop or capful of detergent into your dispenser, and run the washer through any cycle using hot water. Repeat this process if necessary.

NOTE: Remove any hard water deposits using only cleaners labeled as washer safe.

Cleaning the dispensers

The dispensers are self-cleaning. If the liquid fabric softener dispenser needs cleaning, scrub with a brush using a liquid laundry detergent solution.

IMPORTANT:

- Remove hard water deposits using only cleaners labeled as washer safe.
- Never use any cleaning fluids on dispenser parts. This can cause damage to the plastic.

Water Inlet Hoses

Replace inlet hoses after five years of use to reduce the risk of hose failure. Periodically inspect and replace inlet hoses if bulges, kinks, cuts, wear or leaks are found.

When replacing your inlet hoses, mark the date of replacement on the label with a permanent marker.

Vacation, Storage, and Moving Care

Install and store your washer where it will not freeze. Because some water may stay in the hoses, freezing can damage your washer. If storing or moving your washer during freezing weather, winterize it.

Non-use or vacation care:

Operate your washer only when you are at home. If you will be on vacation or not using your washer for an extended period of time, you should:

- Unplug washer or disconnect power.
- Turn off the water supply to the washer. This helps avoid accidental flooding (due to a water pressure surge) while you are away.

To winterize washer:

1. Shut off both water faucets.
2. Disconnect and drain water inlet hoses.
3. Put 1 qt (1 L) of R.V.-type antifreeze in the basket.
4. Run washer on a Spin cycle.
5. Unplug washer or disconnect power.

To use washer again:

1. Flush water pipes and hoses.
2. Reconnect water inlet hoses.
3. Turn on both water faucets.
4. Plug in washer or reconnect power.
5. Run the washer through any cycle with ½ the normal recommended amount of detergent to clean out the antifreeze.

To transport the washer:

1. Shut off both water faucets.
2. Disconnect and drain water inlet hoses.
3. If washer will be moved during freezing weather, put in 1 qt (1 L) of R.V.-type antifreeze in the basket. Run washer on a Spin cycle.
4. Disconnect the drain from the drain system.
5. Unplug the power cord.
6. Place the inlet hoses into the basket.
7. Drape the power cord and drain hose over edge into the basket.
8. Close the lid and put a piece of tape over the lid and down to the front of the washer.

Reinstalling the washer

1. Follow the "Installation Instructions" to locate, level and connect the washer.
2. Run the washer through any cycle with ½ the normal recommended amount of detergent to clean out the antifreeze, if used.

TROUBLESHOOTING

First try the solutions suggested here and possibly avoid the cost of a service call...

Washer won't fill, rinse or wash

- **Does the water level seem too low, or does the washer appear to not fill completely?**
The top of the agitator is much higher than the highest water level. This creates a perception that the washer is not filling completely. This is normal.
- **Check the following:**
 - Is the power cord plugged into a grounded 3 prong outlet?
 - Is there power at the plug? Check electrical source or call electrician.
 - Are the hot and cold water faucets turned on?
 - Is the water inlet hose kinked?
 - Are the water inlet valve screens clogged?
- **Is the lid open?**
The lid must be closed during operation. The washer will not operate with the lid open.

Washer stops

- **Check the following:**
 - Is the power cord plugged into a grounded 3 prong outlet?
 - Are the hot and cold water faucets turned on?
 - Is the water inlet hose kinked?
 - Are the water inlet valve screens clogged?
- **Is there power at the plug?**
Check electrical source or call electrician.
- **Has a fuse blown or has the circuit breaker tripped?**
If problem continues, call electrician.
- **Are you using an extension cord?**
Do not use an extension cord.
- **Is the lid open?**
The lid must be closed during operation. The washer will not operate with the lid open.
- **Is the Cycle Selector Control knob lined up and pulled out?**
Turn Cycle Selector Control knob to cycle and pull out to start washer. If washer still doesn't start, push knob back in, turn slightly to the right and pull out again.
- **Is the washer overloaded?**
Wash smaller loads. See "Starting Your Washer" for maximum load size.

Excessive sudsing

- **Was the cycle interrupted and then CATALYST® Cleaning Action selected?**
The CATALYST® Cleaning Action should be started on a dry load only. The CATALYST® Cleaning Action should not be selected after the tub has started filling with water.
- **Did you select CATALYST® Cleaning Action and use a hand-washing detergent?**
Most detergents formulated for hand-washing are not meant for the CATALYST® Cleaning Action. Use the Casual Permanent Press cycle and the Delicates or Handwash/Wool setting on the Fabric Select control if using a hand-wash detergent.

Washer won't drain or spin

- **Is the drain hose clogged, or the end of the drain hose more than 96 in. (244 cm) above the floor?**
See "Installation Instructions" for proper installation of drain hose.
- **Is the lid open?**
The lid must be closed during operation. The washer will not operate with the lid open.
- **Is there excessive sudsing?**
Always measure detergent. Follow manufacturer's directions. If you have very soft water, you may need to use less detergent.

Most detergents formulated for hand-washing are not meant for the CATALYST® Cleaning cycle. Use the Casual Permanent Press cycle and the Delicates or Handwash/Wool setting on the Fabric Select control if using a hand-wash detergent.
- **Is your voltage low?**
Check electrical source or call electrician. Do not use an extension cord.

Washer continues to fill or drain, or the cycle seems stuck

- **Does the drain hose fit too tightly in the standpipe, or is it taped to the standpipe?**
The drain hose should be loose yet fit securely. Do not seal the drain hose with tape. The hose needs an air gap. (See "Installation Instructions.")

Washer makes noise

- **Is the load balanced and the washer level?**
The wash load should be balanced. See "Starting Your Washer" for maximum load size.

The washer must be level. The front feet should be properly installed and the nuts tightened. Reset the rear leveling legs if needed. (See "Installation Instructions.")

Are the self-adjusting rear feet installed?

Can you hear water spraying? This is part of the wash action.

If water is drained quickly from the washer, you may hear air being pulled through the pump. This happens during the end of draining. It is normal.

When the cycle changes from washing to draining or spinning, you may hear a noise as the drive system shifts. This is normal.

- **Are you washing items with metal snaps, buckles or zippers?**
You may hear metal items touching the basket. This is normal.
- **Are you washing a small load?**
You will hear more splashing sounds when washing small loads. This is normal.
- **Is the washer installed on a solid floor?**
Refer to the "Installation Instructions" for flooring requirements.
- **Is the washer buzzing?**
Push in the Cycle Selector Control knob to stop the washer. Evenly distribute the load. Restart the washer at the beginning of the cycle.

Washer leaks

- **Check the following:**
Are the fill hoses tight? Are the fill hose washers properly seated? Is the drain hose clamp properly installed? (See "Installation Instructions.")
- **Is the sink or drain clogged?**
Sink, floor drain and standpipe must be able to handle 17 gal. (64 L) of water per minute.
- **Is water bouncing off the tub ring or the load?**
The wash load should be balanced and not overloaded. If not, the fill or spray rinses can bounce off the load.

The washer must be level. The front and rear feet should be properly installed and the nuts tightened. Reset the self-adjusting rear feet if needed. (See "Installation Instructions.")
- **Was a cycle interrupted and then the CATALYST® Cleaning Action selected?**
The CATALYST® Cleaning Action should be started on a dry load only. The CATALYST® Cleaning Action should not be selected after the tub has started filling with water.
- **Did you select the CATALYST® Cleaning Action and use a hand-washing detergent?**
Most detergents formulated for hand-washing are not meant for the CATALYST® Cleaning Action. Use the Casual Permanent Press cycle and the Delicates or Handwash/Wool setting on the Fabric Select control if using a hand-wash detergent.
- **Check household plumbing for leaks.**

Washer basket is crooked

- **Is the load balanced and the washer level?**
The wash load should be balanced.

The washer must be level. The front feet should be properly installed and the nuts tightened. Reset the rear leveling legs, if needed. (See "Installation Instructions.")

Dispensers clogged or leaking

- **Are the laundry products in the correct dispenser?**
Add the correct amounts of detergent (powdered or liquid), liquid chlorine bleach, or fabric softener to the correct dispenser. You can add powdered or liquid color-safe bleach to the detergent dispenser. Be sure to match powdered color-safe bleach with powdered detergent or match liquid color-safe bleach with liquid detergent. Use only liquid chlorine bleach in the bleach dispenser.

Load too wet

- **Did you use the right cycle for the load being washed?**
Select a Fabric Select control setting with a higher spin speed.
- **Did you use a cold rinse?**
Cold rinses leave loads wetter than warm rinses. This is normal.

Residue or lint on load

- **Did you add detergent to the dispenser?**
For best results, use the dispenser to dissolve the detergent.
- **Did you sort properly?**
Sort lint givers (towels, chenille) from lint takers (corduroy, synthetics). Also sort by color.
- **Did you overload the washer?**
The wash load must be balanced. See "Starting Your Washer" for maximum load size. Lint can be trapped in the load if overloaded. Wash smaller loads.
- **Was paper or tissue left in pockets?**
- **Did you use enough detergent?**
Follow manufacturer's directions. Use enough detergent to hold the lint in the water.
- **Is your water colder than 70°F (21°C)?**
Wash water colder than 70°F (21°C) may not completely dissolve the detergent.
- **Are you using a gentle wash cycle?**
Consider using liquid detergent for slow speed settings such as Delicates or Knits/Blends.

Stains on load

- **Did you add detergent to the dispenser?**
For best results, use the dispenser to dissolve the detergent.
- **Did you use enough detergent?**
Use enough detergent to remove soil and hold it in suspension. Add the manufacturer's recommended amounts.
- **Did you add fabric softener directly to the load?**
Use your fabric softener dispenser. Do not drip fabric softener on clothes.
- **Is there above average iron (rust) in water?**
You may need to install an iron filter.
- **Did you properly sort the load?**
Sort dark clothes from whites and lights.
- **Did you unload the washer promptly?**
To avoid dye transfer, unload the washer as soon as it stops.
- **Did you use a fabric softener dispensing ball?**
Use the fabric softener dispenser provided with the washer. Dispensing balls will not operate correctly with this washer.
- **Did you use powdered detergent in a low speed cycle?**
Consider using liquid detergent.
- **Did you add detergent, chlorine bleach or fabric softener too late in the cycle?**
Detergent, chlorine bleach, and fabric softener should be added to the dispensers before starting the washer.

Load is wrinkled

- **Did you unload the washer promptly?**
Unload the washer as soon as it stops.
- **Did you use the right Fabric Select setting for the load being washed?**
Use the Knits/Blends setting.
- **Did you overload the washer?**
The wash load must be balanced and not overloaded. Loads should move freely during washing.
- **Are the hot and cold water hoses reversed?**
Check to be sure the hot and cold water hoses are connected to the right faucets. (See "Installation Instructions.")

Load is tangled or twisted

- **Did you overload the washer?**
See "Starting Your Washer" for maximum load size. Loads should move freely during washing.

Gray whites, dingy colors

- **Did you properly sort the load?**
Dye transfer can occur when mixing whites and colors in a load. Sort dark fabrics from whites and lights.
- **Was the wash temperature too low?**
Use hot or warm washes if safe for the load. Make sure your hot water system is adequate to provide a hot water wash.
- **Did you use enough detergent, or do you have hard water?**
Use more detergent for washing heavy soils in cold or hard water. Water temperature should be at least 70°F (21°C) for soap to dissolve and work properly.

Did not get CATALYST® Cleaning Action

- **Did you set the Cycle Selector Control knob on the CATALYST® setting?**
CATALYST® Cleaning Action must be selected on the Cycle Selector Control knob for it to be included in a wash cycle.

CATALYST® Cleaning Action is available only in the Normal and Whitest Whites cycles.

Garment damage

- **Check the following:**

Were sharp items removed from pockets before washing?
Empty pockets, zip zippers, snap or hook fasteners before washing.

Were strings and sashes tied to prevent tangling?

Were items damaged before washing?
Mend rips and broken threads in seams before washing.
- **Did you overload the washer?**
See "Loading" for maximum load size.
- **Did you properly add chlorine bleach?**
Do not pour chlorine bleach directly on load. Use your liquid chlorine bleach dispenser. Wipe up bleach spills. Undiluted bleach will damage fabrics. Do not place load items on top of the bleach dispenser when loading and unloading the washer.
- **Did you follow the manufacturer's care label instructions?**

Wash/Rinse temperature is not what I selected

- **Are the hot and cold water inlet hoses reversed?**
As washing progresses, the wash temperature will decrease slightly for hot and warm washes. This is normal.
- To reduce wrinkling, the warm rinse is regulated to be cooler than the warm wash.

ASSISTANCE OR SERVICE

Before calling for assistance or service, please check "Troubleshooting." It may save you the cost of a service call. If you still need help, follow the instructions below.

When calling, please know the purchase date and the complete model and serial number of your appliance. This information will help us to better respond to your request.

If you need replacement parts

If you need to order replacement parts, we recommend that you only use FSP® factory specified parts. These parts will fit right and work right because they are made with the same precision used to build every new WHIRLPOOL GOLD® appliance.

To locate FSP replacement parts in your area:

In the U.S.A., call the Customer Interaction Center at **1-800-253-1301**, or your nearest Whirlpool designated service center.

In Canada, call **1-800-807-6777**, or your nearest Whirlpool designated service center.

In the U.S.A.

Call the Whirlpool Customer Interaction Center toll free: **1-800-253-1301**.

Our consultants provide assistance with:

- Features and specifications on our full line of appliances.
- Installation information.
- Use and maintenance procedures.
- Accessory and repair parts sales.
- Specialized customer assistance (Spanish speaking, hearing impaired, limited vision, etc.).
- Referrals to local dealers, repair parts distributors, and service companies.

Whirlpool designated service technicians are trained to fulfill the product warranty and provide after-warranty service, anywhere in the United States.

To locate the Whirlpool designated service company in your area, you can also look in your telephone directory Yellow Pages.

For further assistance

If you need further assistance, you can write to Whirlpool Corporation with any questions or concerns at:

Whirlpool Brand Home Appliances
Customer Interaction Center
553 Benson Road
Benton Harbor, MI 49022-2692

Please include a daytime phone number in your correspondence.

In Canada

Call the Whirlpool Canada Inc. Consumer Interaction Center toll free: **1-800-461-5681** Monday to Friday 8:00 a.m. - 6:00 p.m. (EST). Saturday 8:30 a.m. - 4:30 p.m. (EST).

Our consultants provide assistance with:

- Features and specifications on our full line of appliances.
- Referrals to local dealers.

For service in Canada

Call **1-800-807-6777**. Whirlpool Canada Inc. designated service technicians are trained to fulfill the product warranty and provide after-warranty service, anywhere in Canada.

For further assistance

If you need further assistance, you can write to Whirlpool Canada Inc. with any questions or concerns at:

Customer Interaction Center
Whirlpool Canada Inc.
1901 Minnesota Court
Mississauga, Ontario L5N 3A7

Please include a daytime phone number in your correspondence.

Gearcase assembly covered by your warranty

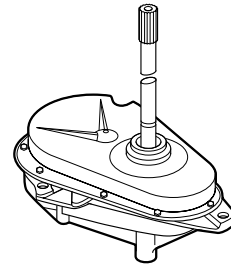

WHIRLPOOL GOLD® WASHER WARRANTY

ONE-YEAR FULL WARRANTY

For one year from the date of purchase, when this washer is operated and maintained according to instructions attached to or furnished with the product, Whirlpool Corporation will pay for FSP® replacement parts and repair labor costs to correct defects in materials or workmanship. Service must be provided by a Whirlpool designated service company.

SECOND THROUGH FIFTH YEAR LIMITED WARRANTY - ON TOP, LID AND GEARCASE ASSEMBLY

For the second through fifth years from the date of purchase, when this washer is operated and maintained according to instructions attached to or furnished with the product, Whirlpool Corporation will pay for FSP® replacement parts for any top and lid rust and any part of the gearcase assembly, if defective in materials or workmanship.

SECOND THROUGH TENTH YEAR LIMITED WARRANTY - ON OUTER TUB

For the second through tenth years from the date of purchase, when this washer is operated and maintained according to instructions attached to or furnished with the product, Whirlpool Corporation will pay for FSP® replacement parts for the outer tub should it crack or fail to contain water, if defective in materials or workmanship.

LIFETIME LIMITED WARRANTY - ON WHITE PORCELAIN BASKET

For the lifetime of the washer, when this washer is operated and maintained according to instructions attached to or furnished with the product, Whirlpool Corporation will pay for FSP® replacement parts for the white porcelain basket should it chip or rust due to defects in materials or workmanship.

Whirlpool Corporation will not pay for:

1. Service calls to correct the installation of your washer, to instruct you how to use your washer, or to replace house fuses or correct house wiring or plumbing.
 2. Repairs when your washer is used in other than normal, single-family household use.
 3. Damage resulting from accident, alteration, misuse, abuse, fire, flood, acts of God, improper installation, installation not in accordance with local electrical and plumbing codes, or use of products not approved by Whirlpool Corporation or Whirlpool Canada Inc.
 4. Any labor costs during the limited warranty periods.
 5. Replacement parts or repair labor costs for units operated outside the United States and Canada.
 6. Pickup and delivery. This product is designed to be repaired in the home.
 7. Repairs to parts or systems resulting from unauthorized modifications made to the appliance.
 8. In Canada, travel or transportation expenses for customers who reside in remote areas.
-

WHIRLPOOL CORPORATION AND WHIRLPOOL CANADA INC. SHALL NOT BE LIABLE FOR INCIDENTAL OR CONSEQUENTIAL DAMAGES.

Some states and provinces do not allow the exclusion or limitation of incidental or consequential damages, so this exclusion or limitation may not apply to you. This warranty gives you specific legal rights and you may also have other rights which vary from state to state or province to province.

Outside the 50 United States and Canada, this warranty does not apply. Contact your authorized Whirlpool dealer to determine if another warranty applies.

If you need service, first see "Troubleshooting." Additional help can be found by checking "Assistance or Service," or call our Customer Interaction Center at **1-800-253-1301** from anywhere in the U.S.A. or write: Whirlpool Corporation, Customer Interaction Center, 553 Benson Road, Benton Harbor, MI 49085-2692. In Canada, call Whirlpool Canada Inc. at **1-800-807-6777**.

4/00

Keep this book and your sales slip together for future reference. You must provide proof of purchase or installation date for in-warranty service.

Write down the following information about your washer to better help you obtain assistance or service if you ever need it. You will need to know your complete model number and serial number. You can find this information on the model and serial number label/plate, located on your appliance as shown in "Parts and Features."

Dealer name _____

Address _____

Phone number _____

Model number _____

Serial number _____

Purchase date _____

SEGURIDAD DE LA LAVADORA

Su seguridad y la seguridad de los demás es muy importante.

Hemos incluido muchos mensajes importantes de seguridad en este manual y en su electrodoméstico. Lea y obedezca siempre todos los mensajes de seguridad.



Este es el símbolo de advertencia de seguridad.

Este símbolo le llama la atención sobre peligros potenciales que pueden ocasionar la muerte o una lesión a usted y a los demás.

Todos los mensajes de seguridad irán a continuación del símbolo de advertencia de seguridad y de la palabra "PELIGRO" o "ADVERTENCIA". Estas palabras significan:

⚠ PELIGRO

Si no sigue las instrucciones de inmediato, usted puede morir o sufrir una lesión grave.

⚠ ADVERTENCIA

Si no sigue las instrucciones, usted puede morir o sufrir una lesión grave.

Todos los mensajes de seguridad le dirán el peligro potencial, le dirán cómo reducir las posibilidades de sufrir una lesión y lo que puede suceder si no se siguen las instrucciones.

INSTRUCCIONES IMPORTANTES DE SEGURIDAD

ADVERTENCIA: Para reducir el riesgo de incendio, choque eléctrico o lesiones a personas al usar su lavadora, siga las precauciones básicas, incluyendo las siguientes:

- Lea todas las instrucciones antes de usar la lavadora.
- No lave artículos que hayan sido previamente limpiados, lavados, remojados o humedecidos con gasolina, solventes para lavar en seco, u otras sustancias inflamables o explosivas ya que éstas emanan vapores que podrían encenderse o causar una explosión.
- No agregue gasolina, solventes para lavar en seco, u otras sustancias inflamables o explosivas al agua de lavado. Estas sustancias emanan vapores que podrían encenderse o causar una explosión.
- En ciertas condiciones, puede generarse gas hidrógeno en un sistema de agua caliente que no se haya usado por dos semanas o un período mayor. **EL GAS HIDRÓGENO ES EXPLOSIVO.** Si no se ha usado el agua caliente durante dicho período, antes de usar la lavadora, abra todos los grifos de agua caliente y deje que corra el agua por varios minutos. Esto liberará todo el gas hidrógeno que se haya acumulado. Debido a la inflamabilidad de dicho gas, no fume ni use una llama abierta durante este lapso.
- No permita que los niños jueguen encima o dentro de la lavadora. Es necesario una supervisión cuidadosa de los niños toda vez que se use la lavadora cerca de ellos.
- Antes de poner la lavadora fuera de servicio o desecharla, quítele la puerta o la tapa.
- No introduzca las manos en la lavadora si el tambor, la tina, o el agitador están funcionando.
- No instale ni almacene esta lavadora donde pudiese estar sometida a la intemperie.
- No trate de forzar los controles.
- No repare ni cambie pieza alguna de la lavadora ni intente realizar tarea alguna de servicio técnico, excepto cuando así se le indique específicamente en este manual o en instrucciones de reparación para el usuario publicadas, que usted entienda y para cuya ejecución cuente con la habilidad necesaria.
- Para obtener información respecto a los requisitos de conexión a tierra, refiérase a los "Requisitos Eléctricos".

GUARDE ESTAS INSTRUCCIONES

PIEZAS Y CARACTERÍSTICAS

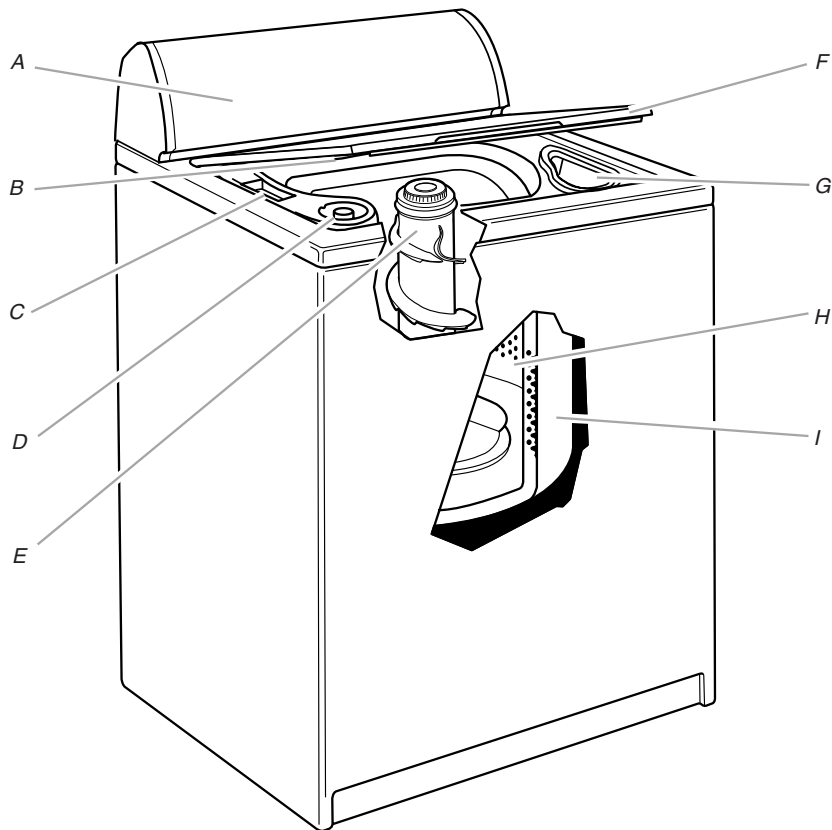

- A. Panel de control
- B. Etiqueta de número del modelo y de la serie
- C. Depósito del blanqueador líquido con cloro
- D. Depósito de suavizante líquido de telas
- E. Agitador XTRA ROLL ACTION™ PLUS
- F. Tapa

- G. Depósito del detergente
- H. Canasta DURASMOOTH™ de porcelana blanca
- I. Tina

Características adicionales

Acción de limpieza catalizadora CATALYST®

Sistema de control de temperatura ACCUWASH™

Panel de control

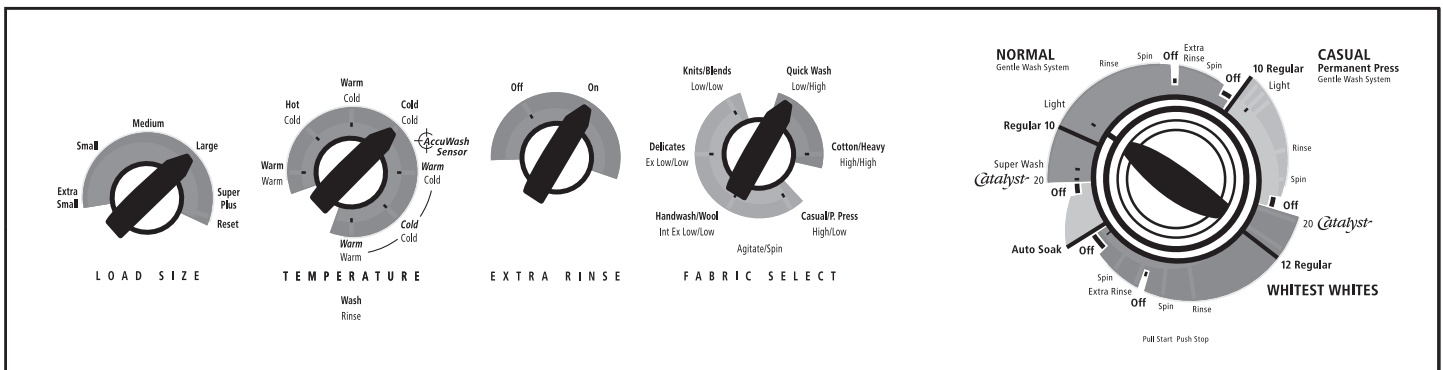

USO DE LA LAVADORA

Para comprender los ciclos de la lavadora

Cuando la tapa de la lavadora está cerrada, la perilla de control de ciclos está fija en un número o ciclo y se jala, la lavadora se llena (hasta el tamaño de carga seleccionado) antes de que comience la agitación y el control de tiempo. Si se ha seleccionado el sistema de lavado CATALYST®, la lavadora exprime y rocía la solución de detergente durante un período breve antes del llenado con agua. La lavadora no agita ni exprime con la tapa abierta.

Durante la agitación, el agitador crea una acción envolvente continua que proporciona una limpieza minuciosa de la ropa.

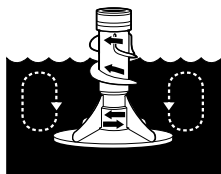

Una vez iniciada la agitación, la perilla de control de ciclos gira hacia la derecha hasta señalar la zona OFF (apagado) y el ciclo termina.

NOTA: La lavadora hace pausas breves durante cada ciclo. Estas pausas son normales en la operación de la lavadora.

LAVADO	ENJUAGUE
<p>1. Exprime-rocía (mezcla de detergente)[†]</p>	<p>1. Llena</p>
<p>2. Llena</p>	<p>2. Enjuaga</p>
<p>3. Lava el tiempo seleccionado</p>	<p>3. Desagua sin agitación</p>
<p>4. Desagua sin agitación</p>	<p>4. Exprime-enjuaga por rocío</p>
<p>5. Exprime</p>	<p>5. Exprime</p>
<p>† Al seleccionar la opción CATALYST®, la lavadora exprime y rocía una solución de detergente durante un breve período previo al llenado.</p>	<p>6. Apagado</p>

Cómo cargar

Sugerencias para seleccionar la carga

Para estas cargas de volumen completo recomendadas, coloque el selector de tamaño de carga (LOAD SIZE) al ajuste más alto.

LAVADORAS DE SUPER CAPACIDAD PLUS

Ropa de trabajo pesado

3 pantalones	1 traje de mecánico
3 camisas	1 overol
4 jeans	

Artículos delicados

3 camisolas	6 prendas de ropa interior
1 bata acolchonada	2 juegos de dormir
4 fondos	1 vestido de bebé

Toallas

10 toallas de baño	14 toallas faciales
10 toallas de mano	1 tapete de baño

Carga mixta

3 sábanas matrimoniales	2 camisas
4 fundas	2 blusas
8 playeras	8 pañuelos
6 pantalones de mezclilla	

Sonidos normales

Su nueva lavadora puede producir sonidos que su vieja lavadora no hacía. Como se trata de sonidos con los que usted no está familiarizado, quizás le preocupen. Estos sonidos son normales.

Durante el lavado

Cuando seleccione un ajuste para una carga pequeña, su lavadora tendrá un nivel de agua más bajo. Esto puede originar un chasquido proveniente de la parte superior del agitador.

Si selecciona la acción de limpieza catalizadora CATALYST®, usted escuchará un sonido de exprimido/rociado al comienzo del ciclo.

Durante el desagüe

Si el agua de su lavadora se desagua con rapidez (dependiendo de su instalación), usted podrá oír el aire succionado a través de la bomba durante la parte final del desagüe.

Después del desagüe y antes del exprimido

Al cambiar el ciclo del desagüe al exprimido, usted podrá oír los engranajes que cambian de velocidad.

Puesta en marcha de la lavadora

⚠ ADVERTENCIA



Peligro de Incendio

Nunca coloque en la lavadora artículos que estén humedecidos con gasolina o cualquier otro líquido inflamable.

Ninguna lavadora puede eliminar completamente el aceite.

No seque ningún artículo que haya tenido alguna vez cualquier tipo de aceite (incluyendo aceites de cocina).

No seguir estas instrucciones puede ocasionar la muerte, explosión o incendio.

⚠ ADVERTENCIA



Peligro de Choque Eléctrico

Conecte a un contacto de pared de conexión a tierra de 3 terminales.

No quite el terminal de conexión a tierra.

No use un adaptador.

No use un cable eléctrico de extensión.

No seguir estas instrucciones puede ocasionar la muerte, incendio o choque eléctrico.

La siguiente es una guía para poner su lavadora en marcha. Las consultas periódicas a otras secciones de este manual le proporcionarán información más detallada.

1. Coloque en la lavadora la ropa seleccionada de modo que quede suelta.
 - Coloque las prendas de manera uniforme para mantener el equilibrio de la lavadora. Mezcle artículos grandes con artículos pequeños.
 - Las prendas deben moverse con facilidad en el agua de lavado. El sobrecargar la lavadora puede causar una limpieza insatisfactoria.
 - Use un ajuste de carga grande para proporcionar mayor espacio y de esta manera reducir las arrugas en las prendas de planchado permanente y algunos tejidos sintéticos (vea el paso 6).

2. Vierta la cantidad medida de detergente en polvo o líquido en el depósito de detergente.

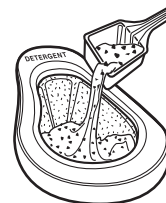

NOTA: Puede agregar el blanqueador no decolorante (en polvo o líquido) en este depósito. Cerciérese de combinar el blanqueador en polvo no decolorante con el detergente en polvo o de combinar el blanqueador líquido no decolorante con el detergente líquido.

3. Si lo desea, vierta el blanqueador líquido con cloro medido en el depósito del blanqueador líquido con cloro. El blanqueador se diluirá y se distribuirá automáticamente durante el ciclo de lavado.



- Nunca use más de una taza (250 mL) para una carga completa. Use menos para una carga de menor tamaño.
- Siga las instrucciones del fabricante para un uso seguro.
- Use una taza con un pico vertedor para evitar derrames. No deje que el blanqueador salpique, gotee, o se corra dentro de la canasta de la lavadora.
- Use solamente blanqueador con cloro líquido en este depósito.

4. Si lo desea, vierta el suavizante de telas líquido en el depósito del suavizante de telas líquido.

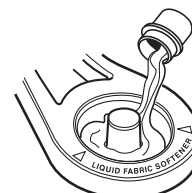

- No sobrellene. El depósito tiene una capacidad para 3 onzas (94 mL), o el contenido de una tapa común de suavizante de telas.
 - El suavizante de telas se distribuye en el enjuague final.
 - No derrame ni gotee el suavizante de telas sobre las prendas.
 - Use solamente suavizante de telas líquido en este depósito.
5. Cierre la tapa de la lavadora. La lavadora no funcionará con la tapa abierta.

- Gire el selector de tamaño de carga (LOAD SIZE) al ajuste adecuado para la carga y el tipo de telas que va a lavar.
 - Seleccione un nivel de agua que permita que la carga se mueva libremente para el mejor cuidado de las telas. Vea “Cómo cargar”.
 - Usted puede cambiar a un nivel más alto después de que haya empezado a llenarse la lavadora girando la perilla a un ajuste diferente.

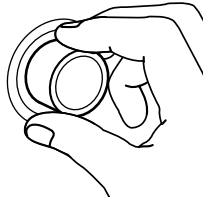

- Fije el selector de temperatura del agua (Water Temperature) al ajuste adecuado para el tipo de tejido y suciedad que va a lavar. Use el agua más caliente que la tela pueda resistir. Siga las instrucciones de la etiqueta de las prendas.

Temperatura del agua	Para usar con
Caliente	Ropa blanca y de color pastel Suciedad profunda y grasosa
Tibia	Colores brillantes Suciedad entre moderada y ligera
Fría	Colores que destiñen o que se opacan Suciedad ligera

NOTA: En temperaturas de agua de lavado inferiores a 70°F (21°C), algunos detergentes no se disuelven bien. Además puede ser difícil quitar la suciedad. Algunas telas pueden retener las arrugas del uso y aumentar la formación de motitas (la formación de pequeñas bolitas en la superficie de las prendas).

(OPCIONAL) El sistema de control de temperatura ACCUWASH™ detecta y mantiene electrónicamente una temperatura del agua uniforme, regulando la entrada de agua caliente y fría.

- Aún en lavados con agua fría, un poco de agua tibia entra en la lavadora para mantener una temperatura mínima de aproximadamente 70°F (21°C).
 - El lavado con agua tibia se mantiene a 90°F (32°C) aproximadamente.
 - El enjuague con agua tibia se mantiene a 70°F (21°C) aproximadamente para todo ajuste de enjuague tibia. Para reducir las arrugas, el enjuague con agua tibia ha sido regulado para que sea más frío que el lavado con agua tibia.
- Opciones de enjuague (RINSE OPTIONS) Para darle un toque personal al lavado, usted puede agregar la opción de enjuague adicional al seleccionar los ciclos. Un ciclo “comenzará” donde usted fije la perilla de control del selector de ciclos. Vea “Selección del ciclo”. El ciclo se “detendrá” donde usted fije la perilla de control de enjuague adicional. Esta perilla tiene ajustes para:
 - Apagado (Off). Use esta opción para un enjuague después de un ciclo de lavado básico, Enjuague y exprimido y Desagüe y exprimido.
 - Encendido (On). Puede agregarse un enjuague adicional a los ciclos normal y blancos blanquísimos.

- Fije la perilla de control de selección de telas según el tipo de telas en la carga. Vea “Selección de velocidades de lavado/exprimido”.
- Empuje la perilla de control del selector de ciclos y gírela hacia el ciclo de lavado que desee. Reduzca el tiempo de lavado cuando use un ajuste para cargas pequeñas. Vea “Selección del ciclo”.



Jale la perilla de control del selector de ciclos para poner la lavadora en marcha.

Para detener o reanudar la marcha de la lavadora

- Para detener la lavadora en cualquier momento, empuje la perilla de control del selector de ciclos.
- Para volver a poner en marcha la lavadora, cierre la tapa (si está abierta) y jale la perilla de control del selector de ciclos.

Selección del ciclo

Esta sección describe los ciclos de lavado disponibles y le ayudará a hacer las mejores selecciones para sus cargas de lavado. Cada ciclo fue diseñado para distintos tipos de tela y niveles de suciedad.

- La lavadora hace una breve pausa durante cada ciclo. Estas pausas son normales. Consulte la sección “Sonidos normales” para mayor información respecto a los sonidos que podría oír durante un ciclo de lavado.
- Consulte “Para comprender los ciclos de la lavadora” para aprender lo que sucede durante un ciclo de lavado.

NOTA: Use este control para elegir el tiempo de agitación y para poner la lavadora en marcha. Use la duración completa para cargas con mucha suciedad y telas resistentes. Use menos tiempo para cargas con poca suciedad y prendas delicadas.

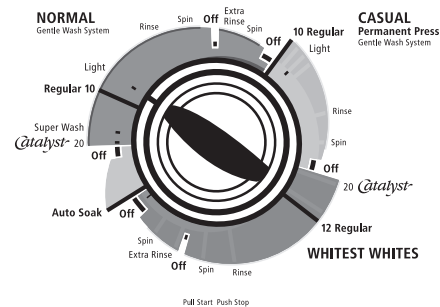

Perilla de control del selector de ciclos

Acción de limpieza catalizadora CATALYST®

Su lavadora usa la acción de limpieza catalizadora CATALYST® para ayudar a asegurar una mejor remoción de la suciedad y las manchas de su carga de lavado. La acción de limpieza catalizadora CATALYST® reduce la necesidad de pretratamiento y es segura para todas las telas. La acción de limpieza catalizadora CATALYST® está disponible en el ciclo de blancos blanquísimos (Whitest Whites) y en el ciclo normal. Aunque la acción de limpieza CATALYST® está disponible en todos los ajustes de control de velocidad, para el mejor rendimiento de limpieza, seleccione Algodón/Intenso (Cotton/Heavy) cuando elija la opción de ciclo catalizadora.

NOTA: Para agregar la acción de limpieza catalizadora CATALYST® a su ciclo de lavado, debe ajustar la perilla del control del selector de ciclos al ajuste Catalyst®.

Cómo funciona la acción de limpieza catalizadora CATALYST®

1. Antes de que comience la agitación, el detergente es liberado automáticamente en una cámara especial que mezcla el detergente con una pequeña cantidad de agua para crear una solución espumosa de limpieza.
2. El exprimido separa las prendas.
3. La solución de limpieza rocía la parte superior de las prendas. La solución es llevada a través de las prendas y las enzimas del detergente se adhieren a la suciedad y las manchas, quitándolas.
4. La lavadora se llena al nivel del agua seleccionado y completa el ciclo seleccionado.

NOTAS:

- Para obtener los mejores resultados, la carga debe estar seca al comienzo del ciclo.
- Las manchas rebeldes y fijas podrían necesitar un pretratamiento adicional.

Ciclo normal

Use este ciclo para la mayoría de las cargas para obtener entre 6 y 15 minutos de tiempo de lavado. Para las prendas con suciedad rebelde, seleccione el ciclo de acción de limpieza catalizadora CATALYST® y Algodón/Intenso (Cotton/Heavy) en el control de selección de telas.

Ciclo informal de planchado permanente (Casual/Permanent Press)

Un enjuague con rocío frío para la carga reduce las arrugas. Use este ciclo de 8 a 10 minutos para limpiar prendas sintéticas y mezclas de planchado permanente que tengan suciedad de ligera a moderada. Elija un ajuste de control de velocidad de exprimido lento tal como el delicado (Delicates) para ayudar a reducir las arrugas.

Ciclo Blancos Blanquísimos (Whitest Whites)

Use este ciclo de lavado para cargas con telas blancas que necesiten mejorar la blancura. Para obtener los mejores resultados de remoción de suciedad y manchas, seleccione CATALYST® en la perilla del control del selector de ciclos y el ajuste de velocidad Algodón/Intenso (Cotton/Heavy) en la perilla del selector de velocidad. Se recomienda el uso de blanqueador en este ciclo para proveer una blancura excepcional. El tiempo de lavado es de 20 minutos aproximadamente.

Ciclo de Remojo automático (Auto Soak)

Este ciclo presenta una agitación seguida por un tiempo de remojo para ayudar a quitar la suciedad profunda y las manchas que necesitan pretratamiento. La lavadora desaguará cuando termine el ciclo de remojo automático. A este ciclo le debe seguir un ciclo normal o informal de planchado permanente con detergente adicional.

NOTA: No se recomienda usar agua caliente para el remojo. Es posible que fije algunas manchas. Si está usando la acción de limpieza catalizadora CATALYST®, no necesita usar el ciclo de remojo automático (AUTO SOAK).

Selección de velocidades de lavado/exprimido

Esta sección describe las velocidades de lavado/exprimido que se pueden seleccionar con el control de selección de telas. Cada ajuste de velocidad está diseñado para distintos tipos de tela y niveles de suciedad.

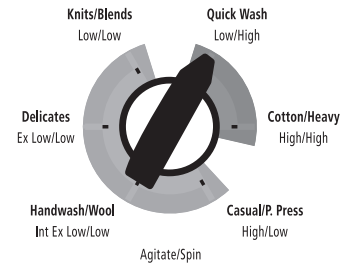

Perilla de selección de telas

Lavado rápido (Quick Wash)

Este ajuste de velocidad es para prendas de algodón y lino con suciedad normal. El ajuste combina una agitación a baja velocidad y altas velocidades de exprimido para acortar la duración del secado.

Velocidad Algodón/Intenso (Cotton/Heavy)

Este ajuste de velocidad es para cargas resistentes o con mucha suciedad. El ajuste combina una agitación a alta velocidad con altas velocidades de exprimido. Para obtener los mejores resultados, use este ajuste cuando la perilla del control del selector de ciclos esté fija en el ajuste CATALYST®.

Velocidad Informal/Planchado permanente (Casual/P. Press)

Este ajuste de velocidad es para prendas resistentes de planchado permanente y telas sintéticas. El ajuste combina una agitación a alta velocidad y bajas velocidades de exprimido para reducir la formación de arrugas.

Velocidad de lavado mano/Lana (Handwash/Wool)

Use este ajuste de velocidad para prendas de lavado a mano y las que necesitan un cuidado especial. La acción de lavado presenta períodos repetidos de agitación y remojo a velocidad extra baja. Las velocidades bajas de exprimido ayudan a reducir la formación de arrugas.

NOTA: No use este ciclo para artículos grandes tales como frazadas. Algunas prendas de "Lavado a mano" y en particular la lana, encogen naturalmente cuando se lavan. Déles la forma original a estos artículos estirándolos suavemente a sus medidas originales mientras estén húmedos. Deje que los artículos se sequen sobre una superficie plana.

Velocidad de artículos delicados (Delicates)

Este ajuste de velocidad es para lencería y tejidos sueltos de punto. El ajuste combina una agitación a velocidad extra baja para remover delicadamente la suciedad con velocidades bajas de exprimido para evitar que se formen arrugas.

Velocidad Tejidos/Mezclas (Knits/Blends)

Este ajuste de velocidad es para tejidos de punto lavables y telas de planchado permanente. El ajuste combina una agitación a baja velocidad para remover delicadamente la suciedad con bajas velocidades de exprimido para evitar que se formen arrugas.

Enjuague y exprimido

Cuando utilice detergente adicional en un ciclo para ropa muy sucia, o después de lavar prendas de cuidado especial, es posible que sea necesario un enjuague y exprimido adicionales.

1. Fije los controles para el tamaño de carga, temperatura, enjuague adicional (en encendido) y selección de telas (Fabric Select).
2. Empuje la perilla de control del selector de ciclos y gírela a cualquiera de los ajustes de enjuague adicional.
3. Jale la perilla de control del selector de ciclos. La lavadora se llena al nivel del agua seleccionado, agita, desagüa y exprime.

Sistema de Control de Temperatura ACCUWASH™

Su lavadora usa el sistema de control de temperatura ACCUWASH™. El sistema ACCUWASH™ mantiene una temperatura uniforme del agua al regular el agua caliente y fría que ingresa. Esto ayuda a eliminar el detergente no diluido y garantiza resultados de limpieza constantes. El lavado con agua fría se regula aproximadamente a 70°F (21°C). El lavado con agua tibia se mantiene aproximadamente a 90°F (32°C).

NOTAS:

- Asegúrese de que tanto el grifo de agua caliente así como el del agua fría estén abiertas; de lo contrario, el sistema ACCUWASH™ no funcionará debidamente.
- La temperatura del agua de lavado y de enjuague para Caliente/Frío (Hot/Cold) no se regula con el sistema ACCUWASH™.

Depósito temporizado de blanqueador SMART BLEACH™

El depósito temporizado de blanqueador distribuye automáticamente el blanqueador líquido con cloro en la carga de lavado en el momento adecuado durante el ciclo para ayudar a obtener cargas más limpias y de colores más vivos. El blanqueador se distribuye en el agua de lavado unos minutos después de comenzar la agitación, lo cual permite que el detergente logre la eliminación óptima de suciedad y manchas.

NOTA: No use este depósito para agregar blanqueador con cloro en polvo o blanqueador líquido no decolorante a su carga de lavado. El depósito está diseñado únicamente para blanqueador de cloro líquido.

CUIDADO DE LA LAVADORA

Limpieza de su lavadora

Limpieza del exterior

Use un paño húmedo y suave o una esponja para limpiar cualquier derrame como el de detergente o el de blanqueador. De vez en cuando limpie el exterior de su lavadora para que continúe luciendo como nueva.

Limpieza del interior

Para limpiar el interior de su lavadora, agregue 1 taza (250 mL) de blanqueador con cloro y 1 cucharada o tapa llena de detergente en el depósito. Póngala a funcionar en cualquier ciclo usando agua caliente. Repita este procedimiento si fuera necesario.

NOTA: Quite cualquier depósito de agua dura empleando únicamente productos de limpieza cuya etiqueta indique que pueden ser usados en lavadoras.

Limpieza de los depósitos

Los depósitos son autolimpiables. Si el depósito del suavizante líquido de telas necesita limpieza, frótelos con un cepillo usando una solución de detergente líquido.

IMPORTANTE:

- Quite los depósitos del agua dura usando únicamente productos de limpieza cuya etiqueta indica que pueden emplearse en lavadoras.
- Nunca use líquido de limpieza alguno en las piezas del depósito. Esto puede dañar el plástico.

Mangueras de entrada de agua

Reemplace las mangueras de entrada de agua después de cinco años de uso para reducir el riesgo de fallas. Inspeccione y cambie periódicamente las mangueras si se hallan protuberancias, torceduras, cortes, desgaste o pérdidas de agua.

Cuando reemplace sus mangueras de entrada de agua, anote la fecha de reposición en la etiqueta con un marcador permanente.

Cuidado para las vacaciones, almacenaje o en caso de mudanza

Instale y almacene su lavadora en un lugar donde no se congele. Debido a que queda algo de agua en las mangueras, la congelación de ésta puede dañar su lavadora. Si va a almacenar o mover su lavadora durante una temporada de invierno riguroso, acondiciónela para el invierno.

Cuidado durante las vacaciones o períodos sin uso:

Ponga a funcionar su lavadora únicamente cuando esté en casa. Si va a salir de vacaciones o no va a usar la lavadora durante un período largo, usted debe:

- Desenchufar la lavadora o desconectar el suministro de energía.
- Interrumpir el suministro de agua a la lavadora. Esto ayuda a evitar inundaciones accidentales (debido a aumentos en la presión del agua) en ausencia suya.

Para acondicionar su lavadora para el invierno:

1. Cierre ambos grifos de agua.
2. Desconecte y elimine el agua de las mangueras de entrada de agua.
3. Vierta 1 cuarto (1 L) de anticongelante tipo R.V. en la canasta de la lavadora.
4. Ponga a funcionar la lavadora en un ciclo de exprimido (Spin).
5. Desenchufe la lavadora o desconecte el suministro de energía.

Para volver a usar la lavadora:

1. Deje correr agua por los tubos y mangueras.
2. Reconecte las mangueras de entrada de agua.
3. Abra ambos grifos de agua.
4. Enchufe la lavadora o reconecte el suministro de energía.
5. Ponga a funcionar la lavadora en cualquier ciclo usando la ½ de la cantidad normalmente recomendada de detergente para eliminar los restos del anticongelante.

Para transportar la lavadora:

1. Cierre ambos grifos de agua.
2. Desconecte y elimine el agua de las mangueras de entrada de agua.
3. Si va a mover la lavadora durante una temporada de invierno riguroso, coloque 1 cuarto (1 L) de anticongelante tipo R.V. en la canasta. Ponga a funcionar la lavadora en un ciclo de Exprimido (Spin).

4. Desconecte el desagüe del sistema de desagüe.
5. Desenchufe el cable de suministro de energía.
6. Coloque las mangueras de entrada de agua en la canasta.
7. Cuelgue el cable eléctrico y la manguera de desagüe sobre el borde y hacia dentro de la canasta.
8. Cierre la tapa y coloque un pedazo de cinta adhesiva sobre la tapa y hacia abajo en la parte frontal de la lavadora.

Reinstalación de la lavadora

1. Siga las "Instrucciones de instalación" para ubicar, nivelar y conectar la lavadora.
2. Ponga a funcionar la lavadora en cualquier ciclo usando la ½ de la cantidad recomendada de detergente para eliminar los restos del anticongelante, de haberlo usado.

SOLUCIÓN DE PROBLEMAS

Pruebe primero las soluciones aquí sugeridas y posiblemente se evite el costo de una visita de servicio técnico...

La lavadora no llena, no enjuaga ni lava

- **¿Da la impresión que el nivel del agua está demasiado bajo, o la lavadora no parece llenarse por completo?**
La parte superior del agitador es mucho más alta que el nivel más alto de agua. Esto da la sensación de que la lavadora no se está llenando por completo. Esto es normal.
- **Revise lo siguiente:**
¿Está el cable eléctrico enchufado en un contacto de tres terminales con conexión a tierra?

¿Hay corriente en el enchufe? Revise la fuente de electricidad o llame a un electricista.

¿Están abiertos los grifos de agua caliente y de agua fría?

¿Está retorcida la manguera de entrada del agua?

¿Están obstruidos los filtros de la válvula de entrada del agua?
- **¿Está abierta la tapa?**
La tapa debe estar cerrada durante el funcionamiento. La lavadora no funcionará con la tapa abierta.

La lavadora se detiene

- **Revise lo siguiente:**
¿Está el cable eléctrico enchufado en un contacto de tres terminales con conexión a tierra?

¿Están abiertos los grifos del agua caliente y del agua fría?

¿Está retorcida la manguera de entrada del agua?

¿Están obstruidos los filtros de la válvula de entrada del agua?
- **¿Hay corriente en el enchufe?**
Revise la fuente de electricidad o llame a un electricista.
- **¿Se ha quemado un fusible o se ha disparado el cortacircuitos?**
Si el problema continúa, llame a un electricista.

- **¿Está usando un cable eléctrico de extensión?**
No use un cable eléctrico de extensión.
- **¿Está abierta la tapa?**
La tapa debe estar cerrada durante el funcionamiento. La lavadora no funcionará con la tapa abierta.
- **¿Está la perilla de control del selector de ciclos alineada y se le jaló?**
Gire la perilla de control del selector de ciclos al ciclo y júlela para poner la lavadora en marcha. Si la lavadora aún así no funciona, vuelva a empujar la perilla, gírela ligeramente y júlela de nuevo.
- **¿Está sobrecargada la lavadora?**
Lave cargas más pequeñas. Vea "Puesta en marcha de su lavadora" para informarse sobre el tamaño máximo de carga.

Exceso de espuma

- **¿Se ha interrumpido el ciclo y luego se seleccionó la acción de limpieza catalizadora CATALYST®?**
La acción de limpieza catalizadora CATALYST® debe empezarse solamente en una carga seca. No debe seleccionarse la acción de limpieza catalizadora CATALYST® después de que la tina se haya empezado a llenar de agua.
- **¿Ha seleccionado la acción de limpieza catalizadora CATALYST® y ha usado un detergente para lavar a mano?**
La mayoría de detergentes hechos para lavar a mano no están hechos para la acción de limpieza catalizadora CATALYST®. Si usa un detergente para lavar a mano, use el ciclo informal de planchado permanente (Casual Permanent Press) y el ajuste delicado (Delicates) o para lavado a mano/lana (Handwash/Wool) en el control de selección de telas (Fabric Select).

La lavadora no escurre ni exprime

- **¿Está obstruida la manguera de desagüe, o se encuentra el extremo de la manguera de desagüe a más de 96 pulg. (244 cm) encima del piso?**
Consulte "Instrucciones de instalación" para informarse sobre la instalación adecuada de la manguera de desagüe.
- **¿Está abierta la tapa?**
La tapa debe estar cerrada durante el funcionamiento. La lavadora no funcionará con la tapa abierta.

■ **¿Hay espuma en exceso?**

Siempre mida el detergente. Siga las indicaciones del fabricante. Si tiene agua muy suave, quizás necesite usar menos detergente.

La mayoría de los detergentes que han sido formulados para lavar a mano no han sido pensados para la acción de limpieza catalizadora CATALYST®. Si usa un detergente para lavar a mano, use el ciclo informal de planchado permanente (Casual Permanent Press) y el ajuste delicado (Delicates) o para lavado a mano/lana (Handwash/Wool) en el control de selección de telas (Fabric Select).

■ **¿Está bajo el voltaje?**

Revise la fuente de electricidad o llame al electricista. No use un cable eléctrico de extensión.

La lavadora continúa llenando o escurriendo, o el ciclo parece estar atascado

■ **¿Está el ajuste de la manguera de desagüe demasiado apretado en el tubo vertical, o está adherida al tubo vertical con cinta adhesiva?**

La manguera de desagüe deberá estar suelta pero debe encajar con seguridad. No selle la manguera de desagüe con cinta adhesiva. La manguera necesita un espacio de aire. (Vea "Instrucciones de instalación".)

La lavadora hace ruido

■ **¿Está equilibrada la carga y nivelada la lavadora?**

La carga de lavado deberá estar equilibrada. Vea "Puesta en marcha de su lavadora" para informarse sobre el tamaño máximo de carga.

La lavadora deberá estar nivelada. Las patas delanteras deberán estar debidamente instaladas y las tuercas ajustadas. Reajuste las patas niveladoras traseras de ser necesario. (Vea "Instrucciones de instalación".)

¿Están instaladas las patas traseras autorregulables?

¿Puede escuchar el rociado del agua? Esto es parte de la acción de lavado.

Si se escurre el agua de la lavadora con rapidez, usted podrá escuchar el aire que se succiona a través de la bomba. Esto ocurre durante la parte final del escurrido. Es normal.

Cuando el ciclo cambia de lavado a escurrido o exprimido, usted podrá escuchar un ruido mientras el sistema de accionamiento se desplaza. Esto es normal.

■ **¿Está lavando artículos con broches metálicos a presión, hebillas o zípers?**

Usted podrá escuchar cuando los artículos de metal toquen la canasta. Esto es normal.

■ **¿Está lavando una carga pequeña?**

Usted escuchará más sonidos de chapoteo cuando lave cargas pequeñas. Esto es normal.

■ **¿Está la lavadora instalada en un piso sólido?**

Consulte "Instrucciones de instalación" para informarse sobre los requisitos del piso.

■ **¿Está zumbando la lavadora?**

Oprima la perilla de control del selector de ciclos para detener la lavadora. Distribuya la carga uniformemente. Vuelva a poner en marcha la lavadora al comienzo del ciclo.

La lavadora pierde agua

■ **Revise lo siguiente:**

¿Están ajustadas las mangueras de llenado? ¿Están las arandelas de la manguera de llenado debidamente asentadas? ¿Está la abrazadera de la manguera de desagüe debidamente instalada? (Vea "Instrucciones de instalación".)

■ **¿Está obstruido el lavadero o el desagüe?**

El lavadero, el desagüe del piso y el tubo vertical deberán tener la capacidad de desplazar 17 gal. (64 L) de agua por minuto.

■ **¿Está desviándose el agua fuera del aro del tambor o de la carga?**

La carga de lavado deberá estar equilibrada y no sobrecargada. De lo contrario, el llenado o los enjuagues por rocío pueden desviarse de la carga.

La lavadora deberá estar nivelada. Las patas delanteras y traseras deben estar instaladas adecuadamente y las tuercas ajustadas. Reajuste las patas traseras autorregulables de ser necesario. (Vea "Instrucciones de instalación".)

■ **¿Se ha interrumpido un ciclo y luego se seleccionó la acción de limpieza catalizadora CATALYST®?**

La acción de limpieza catalizadora CATALYST® debe empezarse solamente en una carga seca. No debe seleccionarse la acción de limpieza catalizadora CATALYST® después de que la tina se haya empezado a llenar de agua.

■ **¿Ha seleccionado la acción de limpieza catalizadora CATALYST® y ha usado un detergente para lavar a mano?**

La mayoría de los detergentes que han sido formulados para lavar a mano no han sido pensados para la acción de limpieza catalizadora CATALYST®. Si usa un detergente para lavar a mano, use el ciclo informal de planchado permanente (Casual Permanent Press) y el ajuste delicado (Delicates) o para lavado a mano/lana (Handwash/Wool) en el control de selección de telas (Fabric Select).

■ **Revise si hay fugas en el sistema de plomería de la casa.**

La canasta de la lavadora está torcida

- **¿Está equilibrada la carga y nivelada la lavadora?**
La carga de lavado deberá estar equilibrada.

La lavadora debe estar nivelada. Las patas delanteras deberán estar debidamente instaladas y las tuercas ajustadas. Vuelva a regular las patas niveladoras traseras de ser necesario. (Vea "Instrucciones de instalación".)

Depósitos obstruidos o gotean

- **¿Ha colocado los productos de lavandería en el depósito correcto?**
Agregue las cantidades justas de detergente (en polvo o líquido), blanqueador líquido con cloro o suavizante de telas en el depósito correcto. Puede agregar blanqueador no decolorante líquido o en polvo en el depósito de detergente. Cerciórese de combinar el blanqueador en polvo no decolorante con el detergente en polvo o de combinar el blanqueador líquido no decolorante con el detergente líquido. Use solamente blanqueador líquido con cloro en el depósito para el blanqueador.

Carga demasiado mojada

- **¿Ha usado el ciclo correcto para la carga que está lavando?**
Seleccione un ajuste de control de velocidad con una velocidad de exprimido más alta.
- **¿Ha usado un enjuague con agua fría?**
Los enjuagues con agua fría dejan las cargas más mojadas que los enjuagues con agua tibia. Esto es normal.

Residuos o pelusa en la carga

- **¿Ha agregado detergente en el depósito?**
Para obtener óptimos resultados, use el depósito para disolver el detergente.
- **¿Ha separado adecuadamente la ropa?**
Separe la ropa que suelta pelusa (toallas, felpilla) de la ropa que atrae pelusa (pana, fibras sintéticas). También sepárelas por color.
- **¿Ha sobrecargado la lavadora?**
La carga de lavado debe estar equilibrada. Vea la sección "Puesta en marcha de su lavadora" para informarse sobre el tamaño máximo de carga. Si la lavadora está sobrecargada, la pelusa puede quedar en la carga. Lave cargas más pequeñas.
- **¿Ha dejado papel o tisú en los bolsillos?**

- **¿Ha usado suficiente detergente?**
Siga las instrucciones del fabricante. Use suficiente detergente para mantener la pelusa en el agua.
- **¿Está la temperatura del agua debajo de 70°F (21°C)?**
Si la temperatura del agua de lavado es inferior a 70°F (21°C), el detergente quizás no se disuelva por completo.
- **¿Está usando un ciclo de lavado delicado?**
Considere el empleo de detergente líquido para ciclos de velocidad lenta como el delicado (Delicate) o tejidos/mezclas (Knits/Blends).

Manchas en la carga

- **¿Ha agregado detergente en el depósito?**
Para obtener óptimos resultados, use el depósito para disolver el detergente.
- **¿Ha usado suficiente detergente?**
Use suficiente detergente para quitar la suciedad y mantenerla en suspensión. Agregue las cantidades recomendadas por el fabricante.
- **¿Ha agregado el suavizante de telas directamente a la carga?**
Use el depósito del suavizante de telas. No deje gotear el suavizante de telas sobre la ropa.
- **¿Hay óxido de hierro (herrumbre) por encima del promedio normal en el agua?**
Quizás necesite instalar un filtro de hierro.
- **¿Ha separado la carga debidamente?**
Separe la ropa de color oscuro de la de color blanco o claro.
- **¿Ha descargado la lavadora con prontitud?**
Para evitar la transferencia de tintes, descargue la lavadora tan pronto se detenga.
- **¿Ha usado una bola distribuidora para el suavizante de telas?**
Use el depósito de suavizante de telas que viene con la lavadora. Las bolas distribuidoras no funcionan correctamente con esta lavadora.
- **¿Ha usado detergente en polvo en un ciclo de baja velocidad?**
Considere el empleo de un detergente líquido.
- **¿Ha agregado detergente, blanqueador con cloro o suavizante de telas demasiado tarde en el ciclo?**
El detergente, el blanqueador con cloro y el suavizante de telas deben añadirse a los depósitos antes de poner la lavadora en marcha.

La carga está arrugada

- **¿Ha descargado la lavadora con prontitud?**
Descargue la lavadora tan pronto se detenga.
- **¿Ha usado el ciclo correcto para la carga que está lavando?**
Use el ajuste de velocidad para tejidos/mezclas (Knits/Blends).
- **¿Ha sobrecargado la lavadora?**
La carga de lavado deberá estar equilibrada y no sobrecargada. Las cargas deben moverse libremente durante el lavado.
- **¿Están invertidas las mangueras de agua fría y de agua caliente?**
Revise para asegurarse que las mangueras de agua caliente y agua fría estén conectadas a los grifos correctos. (Vea "Instrucciones de instalación".)

La carga está enredada o enrollada

- **¿Ha sobrecargado la lavadora?**
Vea "Puesta en marcha de su lavadora" para informarse sobre el tamaño máximo de carga. Las cargas deben moverse libremente durante el lavado.

Blancos grisáceos, colores deslustrados

- **¿Ha separado adecuadamente la carga?**
Al mezclar ropa blanca y de color en una carga puede ocurrir una transferencia de tintes. Separe las prendas de color oscuro de las de color blanco y de las de colores claros.
- **¿Estaba la temperatura de lavado demasiado baja?**
Lave con agua caliente o tibia que no dañe los tejidos de la carga. Asegúrese de que el sistema de agua caliente sea el adecuado para proporcionar un lavado con agua caliente.
- **¿Ha usado suficiente detergente, o tiene agua dura?**
Use más detergente para el lavado de suciedad profunda en agua fría o dura. La temperatura del agua debe estar a por lo menos 70°F (21°C) para que el detergente se disuelva y funcione correctamente.

No se pudo obtener la acción de limpieza catalizadora CATALYST®

- **¿Ha seleccionado la perilla de control del selector de ciclos en el ajuste CATALYST®?**
La acción de limpieza catalizadora CATALYST® debe ser seleccionada en la perilla de control del selector de ciclos para que se incluya en un ciclo de lavado.

La acción de limpieza CATALYST® está disponible solamente en los ciclos Normal y de blancos blanquísimos (Whitest Whites).

Prendas deterioradas

- **Revise lo siguiente:**
 - ¿Se sacaron los artículos puntiagudos de los bolsillos antes del lavado?
Vacíe los bolsillos, cierre los zípers, broches a presión o sujetadores con corchetes antes del lavado.
 - ¿Se ataron los cordones y fajas para evitar que se enreden?
¿Se deterioraron los artículos antes del lavado?
Remiende lo que esté roto así como las costuras flojas antes del lavado.
- **¿Ha sobrecargado la lavadora?**
Vea "Cómo cargar" para informarse sobre el tamaño máximo de la carga.
- **¿Ha agregado adecuadamente el blanqueador con cloro?**
No vierta el blanqueador con cloro directamente en la carga. Use su depósito del blanqueador líquido con cloro. Limpie los derrames del blanqueador. El blanqueador no diluido dañará los tejidos. Al cargar o descargar la lavadora, no coloque los artículos de lavado encima del depósito de blanqueador.
- **¿Ha seguido las instrucciones de cuidado del fabricante, indicadas en la etiqueta?**

La temperatura de lavado/enjuague no es la que yo seleccioné

- **¿Están invertidas las mangueras de entrada del agua caliente y del agua fría?**
Mientras avanza el ciclo de lavado, la temperatura de lavado disminuirá ligeramente para lavados con agua caliente o agua tibia. Esto es normal.
- Para reducir las arrugas, el enjuague con agua tibia ha sido regulado para que sea más frío que el lavado con agua tibia.

AYUDA O SERVICIO TÉCNICO

Antes de solicitar asistencia o servicio, por favor consulte la sección "Solución de Problemas." Esto le podría ahorrar el costo de una visita de servicio técnico. Si considera que aún necesita ayuda, siga las instrucciones que aparecen a continuación.

Cuando llame, tenga a mano la fecha de compra y el número completo del modelo y de la serie de su electrodoméstico. Esta información nos ayudará a atender mejor a su pedido.

Si necesita piezas de repuesto

Si necesita pedir piezas de repuesto, recomendamos que use únicamente piezas especificadas de fábrica FSP®. Estas piezas encajarán bien y funcionarán bien ya que están confeccionadas con la misma precisión empleada en la fabricación de cada electrodoméstico nuevo de WHIRLPOOL GOLD®.

Para encontrar piezas de repuesto FSP® en su localidad:

En los EE.UU. llame al Centro de Interacción del Cliente al **1-800-253-1301**, o al centro de servicio designado por Whirlpool más cercano a su localidad.

En Canadá, llame al **1-800-807-6777**, o al centro de servicio designado por Whirlpool más cercano a su localidad.

En los EE.UU.

Llame al número gratuito del Centro de Interacción del Cliente de Whirlpool: **1-800-253-1301**.

Nuestros consultores proporcionan asistencia respecto a:

- Características y especificaciones de nuestra línea completa de electrodomésticos
- Información respecto a la instalación
- Procedimientos para el uso y el mantenimiento
- Ventas de piezas para reparación y accesorios
- Asistencia especializada al cliente (de habla hispana, con discapacidad auditiva, visión limitada, etc.)
- Recomendaciones a representantes locales, distribuidores de piezas para reparación y compañías de servicio

Los técnicos de reparación designados por Whirlpool están capacitados para cumplir con la garantía del producto y proporcionar servicio posterior al vencimiento de la garantía en cualquier lugar de los Estados Unidos.

Para ubicar una compañía de servicio designada por Whirlpool en su localidad, también puede consultar las Páginas Amarillas de su guía telefónica.

Para obtener asistencia adicional

Si necesita asistencia adicional, puede dirigir cualquier pregunta o inquietud a Whirlpool Corporation a:

Whirlpool Brand Home Appliances
Customer Interaction Center
553 Benson Road
Benton Harbor, MI 49022-2692

Favor de incluir en su correspondencia un número telefónico donde se le pueda ubicar durante el día.

En Canadá

Llame al número gratuito del Centro de Interacción del Cliente de Whirlpool Canada Inc. al: **1-800-461-5681** de lunes a viernes de 8:00 a.m. a 6:00 p.m. (hora del este). Los sábados de 8:30 a.m. a 4:30 p.m. (hora del este).

Nuestros consultores proporcionan asistencia con respecto a:

- Características y especificaciones de nuestra línea completa de electrodomésticos
- Recomendaciones a distribuidores locales

Para obtener servicio en Canadá

Llame al **1-800-807-6777**. Los técnicos de reparación designados por Whirlpool Canada Inc. están capacitados para cumplir con la garantía del producto y proporcionan servicio posterior al vencimiento de la garantía en cualquier lugar de Canadá.

Para obtener asistencia adicional

Si necesita asistencia adicional, puede dirigir cualquier pregunta o inquietud a Whirlpool Canada Inc. a:

Customer Interaction Center
Whirlpool Canada Inc.
1901 Minnesota Court
Mississauga, Ontario L5N 3A7

Favor de incluir en su correspondencia el número telefónico donde se le pueda ubicar durante el día.

Su garantía cubre el mecanismo de engranajes

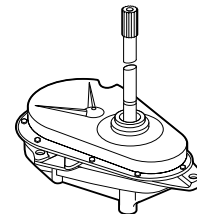

GARANTÍA DE LA LAVADORA WHIRLPOOL GOLD®

GARANTÍA TOTAL DE UN AÑO

Durante un año a partir de la fecha de compra, siempre y cuando se dé a la lavadora un uso y mantenimiento de conformidad con las instrucciones adjuntas o provistas con el producto, Whirlpool Corporation se hará cargo del costo de las piezas de repuesto FSP® y del gasto del trabajo de reparación para corregir defectos en los materiales o en la fabricación. El servicio deberá ser suministrado por una compañía de servicio designada por Whirlpool.

GARANTÍA LIMITADA DEL SEGUNDO AL QUINTO AÑO PARA LA PARTE SUPERIOR, LA TAPA Y EL ENSAMBLAJE DE LA CAJA DE ENGRANAJES

Durante el segundo al quinto año a partir de la fecha de compra, siempre y cuando se dé a la lavadora un uso y mantenimiento de conformidad con las instrucciones adjuntas o provistas con el producto, Whirlpool Corporation se hará cargo del costo de las piezas de repuesto FSP® para cualquier óxido en la parte superior y en la tapa, y cualquier parte del ensamblaje de la caja de engranajes, si tuviese defectos en los materiales o en la fabricación.

GARANTÍA LIMITADA DEL SEGUNDO AL DÉCIMO AÑO - EN EL TAMBOR EXTERIOR

Durante el segundo al décimo año a partir de la fecha de compra, siempre y cuando se dé a esta lavadora un uso y mantenimiento de conformidad con las instrucciones adjuntas o provistas con el producto, Whirlpool Corporation se hará cargo del costo de las piezas de repuesto FSP® para el tambor exterior en caso de que éste se rompiera o no retuviera el agua, si tuviese defectos en los materiales o en la fabricación.

GARANTÍA LIMITADA DE POR VIDA - EN LA CANASTA BLANCA DE PORCELANA

Durante la vida útil de la lavadora, siempre y cuando se dé a la lavadora un uso y mantenimiento de conformidad con las instrucciones adjuntas o provistas con el producto, Whirlpool Corporation se hará cargo del costo de las piezas de repuesto FSP® para la canasta blanca de porcelana en caso de que ésta se desportillase o se oxidase debido a defectos en los materiales o en la fabricación.

Whirlpool Corporation no pagará por:

1. Visitas de servicio técnico para corregir la instalación de su electrodoméstico, para enseñarle a usar su lavadora, para cambiar fusibles domésticos o para corregir la instalación eléctrica o de la tubería de la casa.
2. Reparaciones cuando su electrodoméstico ha sido empleado para fines ajenos al uso doméstico normal de una familia.
3. Daños causados por accidente, alteración, uso indebido, abuso, incendio, inundación, actos fortuitos, instalación incorrecta, instalación que no sea de conformidad con los códigos eléctricos y de plomería locales o el empleo de productos no aprobados por Whirlpool Corporation o Whirlpool Canada Inc.
4. Cualquier gasto de mano de obra durante los períodos de la garantía limitada.
5. Piezas de repuesto o gastos de reparación para electrodomésticos que se empleen fuera de los Estados Unidos y Canadá.
6. Recogida y entrega. Este producto está diseñado para ser reparado en el hogar.
7. Reparaciones de piezas o sistemas como resultado de modificaciones no autorizadas que se hayan efectuado en el electrodoméstico.
8. En Canadá, gastos de viaje o de transporte para clientes que residen en zonas distantes.

WHIRLPOOL CORPORATION Y WHIRLPOOL CANADA INC. NO SE HARÁN RESPONSABLES POR DAÑOS INCIDENTALES O CONSECUENTES.

Algunos estados y provincias no permiten la exclusión o limitación de daños incidentales o consecuentes, de modo que esta exclusión o limitación quizás no le corresponda. Esta garantía le da derechos legales específicos y Ud. también puede tener otros derechos que varían de un estado a otro o de una provincia a otra.

Esta garantía no tiene vigor fuera de los cincuenta Estados Unidos y Canadá. Póngase en contacto con el distribuidor autorizado de Whirlpool para determinar si corresponde otra garantía.

Si necesita servicio técnico, vea primero "Solución de Problemas". Podrá encontrar ayuda adicional al consultar la sección "Ayuda o servicio técnico", o al llamar a nuestro Centro de Interacción del Cliente al **1-800-253-1301** desde cualquier lugar de los EE.UU. o al escribir a: Whirlpool Corporation, Customer Interaction Center, 553 Benson Road, Benton Harbor, MI 49085-2692. En Canadá, llame a Whirlpool Canada Inc. al **1-800-807-6777**.

4/00

Guarde este libro y su comprobante de compra juntos para referencia futura. Usted deberá proporcionar el comprobante de la compra o una fecha de instalación para obtener servicio bajo la garantía.

Anote la siguiente información acerca de su lavadora para facilitar la obtención de asistencia o servicio si llegara a necesitarlo. Deberá tener a mano el número completo del modelo y de la serie. Encontrará esta información en la placa/etiqueta con el número del modelo y de la serie, ubicada en su electrodoméstico como se ilustra en la sección "Piezas y características".

Nombre del distribuidor _____

Dirección _____

Número de teléfono _____

Número de modelo _____

Número de serie _____

Fecha de compra _____

SÉCURITÉ DE LA LAVEUSE

Votre sécurité et celle des autres est très importante.

Nous donnons de nombreux messages de sécurité importants dans ce manuel et sur votre appareil ménager. Assurez-vous de toujours lire tous les messages de sécurité et de vous y conformer.



Voici le symbole d'alerte de sécurité.

Ce symbole d'alerte de sécurité vous signale les dangers potentiels de décès et de blessures graves à vous et à d'autres.

Tous les messages de sécurité suivront le symbole d'alerte de sécurité et le mot "DANGER" ou "AVERTISSEMENT". Ces mots signifient :

⚠ DANGER

Risque possible de décès ou de blessure grave si vous ne suivez pas immédiatement les instructions.

⚠ AVERTISSEMENT

Risque possible de décès ou de blessure grave si vous ne suivez pas les instructions.

Tous les messages de sécurité vous diront quel est le danger potentiel et vous disent comment réduire le risque de blessure et ce qui peut se produire en cas de non-respect des instructions.

IMPORTANTES INSTRUCTIONS DE SÉCURITÉ

AVERTISSEMENT : Pour réduire les risques d'incendie, de choc électrique ou de blessures lors de l'utilisation de la laveuse, suivre les précautions fondamentales dont les suivantes :

- Lire toutes les instructions avant d'utiliser la laveuse.
- Ne pas laver des articles qui ont été nettoyés ou lavés avec de l'essence ou imbibés d'essence, solvants de nettoyage à sec, ou autres substances inflammables ou explosives; ces substances peuvent émettre des vapeurs susceptibles de s'enflammer ou d'exploser.
- Ne pas ajouter d'essence, solvant de nettoyage à sec ou autre produit inflammable ou explosif dans l'eau de lavage. Ces substances peuvent émettre des vapeurs susceptibles de s'enflammer ou d'exploser.
- Dans certaines conditions, de l'hydrogène gazeux peut se former dans un circuit d'eau chaude qui n'a pas été utilisé pendant 2 semaines ou plus. LE GAZ HYDROGÈNE EST EXPLOSIBLE. Si le circuit d'eau chaude n'a pas été utilisé pendant une telle période, avant d'utiliser la laveuse, ouvrir tous les robinets d'eau chaude et laisser l'eau s'écouler pendant plusieurs minutes par chaque robinet. Ceci permettra l'évacuation de l'hydrogène gazeux accumulé. Comme ce gaz est inflammable, ne pas fumer ou utiliser une flamme nue au cours de cette période.
- Ne pas laisser des enfants jouer sur ou à l'intérieur de la laveuse. Bien surveiller les enfants lorsque la laveuse est utilisée à proximité d'enfants.
- Avant de mettre la laveuse au rebut ou hors de service, enlever la porte ou le couvercle.
- Ne pas tenter d'atteindre un article à l'intérieur de la cuve de la laveuse lorsque le tambour, la cuve ou l'agitateur est en mouvement.
- Ne pas installer ou remiser cette laveuse à un endroit où elle serait exposée aux intempéries.
- Ne pas modifier les organes de commande.
- Ne pas réparer ou remplacer un composant quelconque de la laveuse, ni entreprendre une opération de service, si ce n'est spécifiquement recommandé dans ce manuel ou dans un manuel d'instructions de réparations destiné à l'utilisateur; il est alors essentiel que la personne concernée comprenne ces instructions et soit compétente pour les exécuter.
- Voir "Spécifications électriques" pour les instructions de liaison à la terre.

CONSERVEZ CES INSTRUCTIONS

PIÈCES ET CARACTÉRISTIQUES

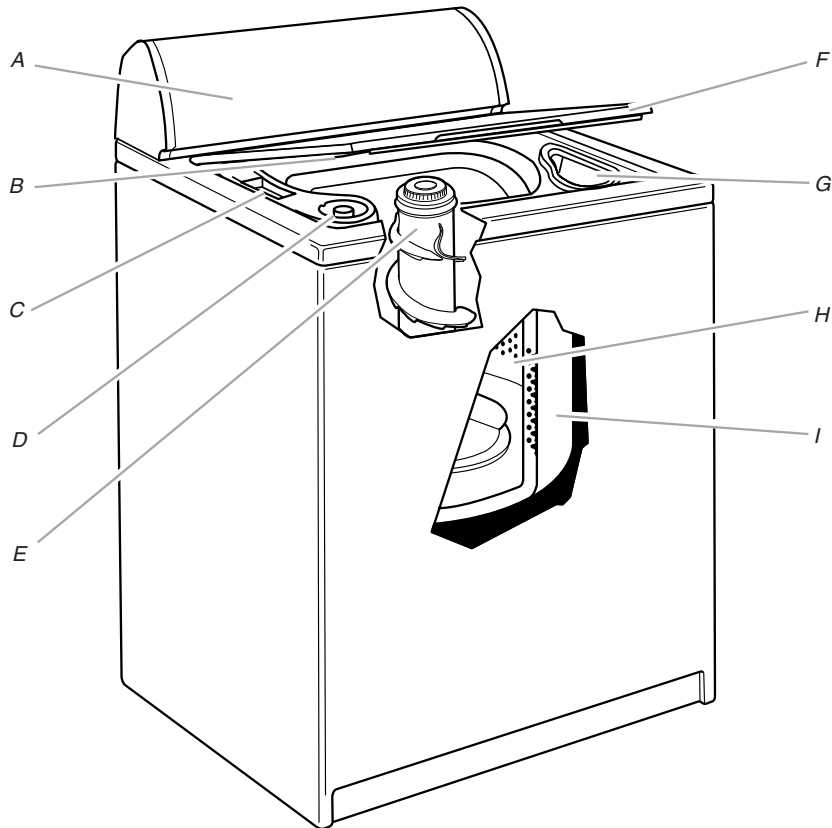

- A. Tableau de commande
- B. Plaque signalétique des numéros de modèle et de série
- C. Distributeur d'eau de Javel
- D. Distributeur d'assouplissant de tissu liquide
- E. Agitateur XTRA ROLL ACTION™ PLUS
- F. Couvercle

- G. Distributeur de détergent
- H. Panier en porcelaine blanche DURASMOOTH™
- I. Cuve

Caractéristiques Supplémentaires

Action de nettoyage CATALYST®

Système de contrôle de température ACCUWASH™

Tableau de commande

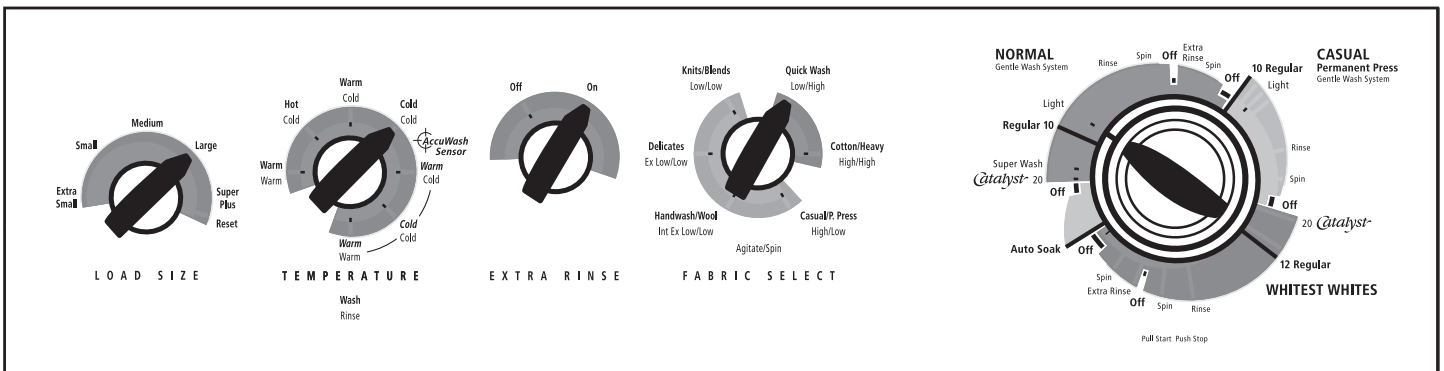

UTILISATION DE LA LAVEUSE

Compréhension des programmes de la laveuse





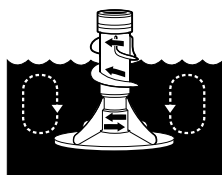





Quand un programme est choisi, le couvercle de la laveuse est fermé, et que l'on appuie sur le bouton Start (mise en marche), la laveuse se remplit (au niveau de charge choisi) avant que l'agitation et la minuterie se mettent en marche. Si l'action de nettoyage CATALYST® a été choisie, la laveuse tourne et asperge une solution de détergent pendant une brève période avant de se remplir d'eau. Il n'y aura pas d'agitation ni d'essorage si le couvercle est ouvert.

Durant l'agitation, l'agitateur suscite une action continue de culbutage qui fournit un nettoyage en profondeur de la charge.



Après le début de l'agitation, le bouton de commande de programme tourne dans le sens horaire jusqu'à ce qu'il atteigne une zone d'arrêt OFF et que le programme se termine.

REMARQUE : La laveuse effectue de brèves pauses au cours de chaque programme. Ces pauses sont normales.

LAVAGE	RINÇAGE
 <p>1. Essorage/arrosage (mélange de détergent)†</p>	 <p>1. Remplissage</p>
 <p>2. Remplissage</p>	 <p>2. Rinçage</p>
 <p>3. Lavage - durée choisie</p>	 <p>3. Vidange - sans agitation</p>
 <p>4. Vidange - sans agitation</p>	 <p>4. Rinçage/essorage par arrosage</p>
 <p>5. Essorage</p>	 <p>5. Essorage</p>
<p>† Lorsque l'option CATALYST® a été choisie, la laveuse tourne et asperge une solution de détergent pendant une brève période avant de se remplir.</p>	 <p>6. Arrêt</p>

Chargement

Suggestions de chargement

Pour ces charges pleines suggérées, régler le sélecteur de VOLUME DE LA CHARGE DE LINGE au réglage le plus élevé.

LAVEUSES DE SUPER CAPACITÉ PLUS

Vêtements de travail épais

3 pantalons	1 combinaison de travail
3 chemises	1 salopette
4 jeans	

Articles délicats

3 maillots de corps	6 sous-vêtements
1 robe de chambre piquée	2 paires de pyjamas
4 jupons	1 ensemble pour enfant

Serviettes

10 serviettes de bain	14 débarbouillettes
10 serviettes à main	1 tapis de bain

Charge mixte

3 draps doubles	2 chemises
4 taies d'oreiller	2 chemisiers
8 tee-shirts	8 mouchoirs
6 shorts	

Sons normaux

La nouvelle laveuse peut émettre des sons que votre ancienne ne faisait pas. Comme les sons ne sont pas familiers, vous vous inquiétez peut-être. Ces sons sont normaux.

Pendant le lavage

Lorsque vous choisissez le réglage pour une petite charge à laver, votre laveuse a un niveau d'eau plus bas. Avec ce niveau d'eau plus bas, on peut entendre un cliquetis de la portion supérieure de l'agitateur.

Si vous choisissez l'action de nettoyage CATALYST®, vous entendrez un bruit d'essorage/aspersion au début du programme.

Durant la vidange

Si l'eau est vidée rapidement de la laveuse (selon l'installation), vous pouvez entendre de l'air attiré par la pompe pendant la fin de la vidange.

Après la vidange et avant l'essorage

Lorsque le programme passe de vidange à essorage, vous pouvez entendre les engrenages qui s'enclenchent.

Mise en marche de la laveuse

⚠ AVERTISSEMENT



Risque d'incendie

Ne jamais mettre des articles humectés d'essence ou d'autres fluides inflammables dans la laveuse.

Aucune laveuse ne peut complètement enlever l'huile.

Ne pas faire sécher des articles qui ont été salis par tout genre d'huile (y compris les huiles de cuisson).

Le non-respect de ces instructions peut causer un décès, une explosion ou un incendie.

⚠ AVERTISSEMENT



Risque de choc électrique

Brancher sur une prise à 3 alvéoles reliée à la terre.

Ne pas enlever la broche de liaison à la terre.

Ne pas utiliser un adaptateur.

Ne pas utiliser un câble de rallonge.

Le non-respect de ces instructions peut causer un décès, un incendie ou un choc électrique.

Les renseignements suivants sont un guide pour la mise en marche de votre laveuse. Les renvois périodiques à d'autres sections de ce guide permettent d'obtenir plus de renseignements.

1. Mettre une charge de vêtements triés dans la laveuse sans la tasser.
 - Charger uniformément pour maintenir l'équilibre de la laveuse. Mélanger les gros et les petits articles.
 - Les articles doivent pouvoir se déplacer facilement dans l'eau de lavage. Une surcharge peut causer un piètre nettoyage.
 - Pour réduire les faux plis des vêtements à pressage permanent et certains tricots synthétiques, utiliser un réglage de charge importante pour avoir plus d'espace (voir étape 6).

2. Verser la quantité mesurée de détergent en poudre ou liquide dans le distributeur de détergent.

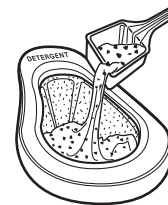

REMARQUE : On peut ajouter de la Javel en poudre ou liquide sans danger pour les couleurs à ce distributeur. Veiller à utiliser de la Javel en poudre sans danger pour les couleurs avec un détergent en poudre approprié ou de la Javel en liquide sans danger pour les couleurs avec un détergent liquide approprié.

3. Verser la quantité d'eau de Javel mesurée dans le distributeur d'eau de Javel si désiré. L'eau de Javel sera diluée automatiquement au cours de la partie de lavage du programme.



- Ne jamais utiliser plus de 1 tasse (250 mL) pour une charge complète. En utiliser moins pour une plus petite charge.
 - Suivre les instructions du fabricant pour une utilisation en toute sécurité.
 - Pour éviter les renversements, utiliser une tasse avec un bec verseur. Ne pas laisser l'eau de Javel éclabousser, se renverser ou couler dans le panier de la laveuse.
 - Utiliser seulement de l'eau de Javel dans ce distributeur.
4. Verser un assouplissant de tissu liquide dans le distributeur d'assouplissant de tissu, si désiré.

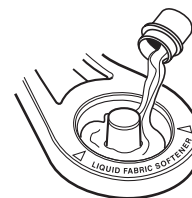

- Ne pas remplir excessivement. Le distributeur contient 3 oz (94 mL), ou un bouchon normal d'assouplissant de tissu.
 - L'assouplissant de tissu est distribué au cours du rinçage final.
 - Ne pas renverser ou faire goutter de l'assouplissant de tissu sur les vêtements.
 - Utiliser seulement de l'assouplissant de tissu dans ce distributeur.
5. Rabattre le couvercle de la laveuse. La laveuse ne fonctionnera pas avec le couvercle ouvert.

6. Tourner le sélecteur du niveau d'eau (Load Size) au bon réglage pour votre charge de lavage et le type de tissu à laver.
- Choisir un niveau d'eau qui permet que la charge se déplace librement pour le meilleur soin des tissus. Voir "Chargement".
 - Vous pouvez passer à un niveau d'eau plus élevé une fois que la laveuse a commencé à se remplir en tournant le bouton à un réglage différent.

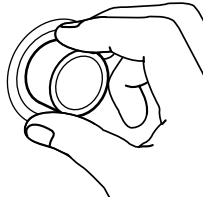

7. Régler le sélecteur de température de l'eau au réglage approprié pour le type de tissu et le niveau de saleté de la charge. Utiliser l'eau la plus chaude sans danger pour le tissu. Suivre les instructions sur l'étiquette des vêtements.

Temp. de l'eau	Utiliser pour
Chaude (Hot)	Blancs et pastels Saletés intenses et grasses
Tiède (Warm)	Couleurs vives Saletés modérées à légères
Froide (Cold)	Couleurs extra sensibles Saletés légères

REMARQUE : Dans les températures d'eau de lavage plus froides que 70°F (21°C), certains détergents ne se diluent pas bien. Les saletés peuvent être difficiles à enlever. Certains tissus peuvent retenir les faux plis et comporter un boulochage accru (formation de petites boules de charpie sur la surface des vêtements).

(FACULTATIF) Le système de contrôle de température ACCUWASH™ détecte et maintient électroniquement une température régulière de l'eau en régulant l'entrée d'eau chaude et d'eau froide.

- Même dans un lavage à froid, de l'eau tiède entre dans la laveuse pour maintenir une température minimum d'environ 70°F (21°C).
 - Le lavage à l'eau tiède est maintenu à environ 90°F (32°C).
 - Le rinçage à l'eau tiède est maintenu à environ 70°F (21°C) pour tous les réglages de rinçage à l'eau tiède. Pour réduire les faux plis, le rinçage à tiède est réglé de façon à être plus froid que le lavage à l'eau tiède.
8. (OPTIONS DE RINÇAGE) Vous pouvez personnaliser votre lavage en ajoutant des options de rinçage à vos sélections de programme. Un programme se "mettra en marche" là où vous réglez le bouton de commande de sélection de programme. Voir "Sélection d'un programme". Le programme "s'arrêtera" là où vous réglez le bouton de commande des options de rinçage. Ce bouton dispose de réglages pour :
- Arrêt. Utiliser cette option pour obtenir un rinçage après un programme de lavage de base, rinçage et essorage, et vidange et essorage.
 - Mise en marche. Un 2e rinçage peut être ajouté aux programmes Normal et Blancs les plus blancs.
9. Régler le bouton de commande de sélection de la matière selon le type de tissu de la charge. Voir "Sélection de vitesses de lavage/essorage".

10. Appuyer sur le bouton de commande de programme et le tourner au programme que vous désirez. Réduire le temps de lavage lors de l'utilisation d'un réglage pour petite charge. Voir "Sélection d'un programme".



Tirer le bouton de commande de sélection de programme pour mettre la laveuse en marche.

Pour arrêter et remettre la laveuse en marche

- Pour arrêter la laveuse à tout moment, appuyer sur le bouton de commande de sélection de programme.
- Pour remettre la laveuse en marche, rabattre le couvercle (si ouvert) et tirer le bouton de commande de sélection de programme.

Sélection d'un programme

Cette section décrit les programmes de lavage disponibles et vous aidera à faire les meilleures sélections de programme pour vos charges de lavage. Chaque programme est conçu pour différents types de tissu et niveaux de saleté.

- La laveuse fait une pause brève au cours de chaque programme. Ces pauses sont normales. Se référer à la section "Sons normaux" pour en savoir plus sur les sons que vous pourrez entendre durant un programme de lavage.
- Se référer à la section "Compréhension des programmes de la laveuse" pour savoir ce qui se passe pendant un programme de lavage.

REMARQUE : Utiliser cette commande pour sélectionner une durée d'agitation et pour mettre la laveuse en marche. Utiliser la durée complète pour les saletés intenses et les tissus robustes. Pour les saletés légères et les tissus délicats, réduire la durée.

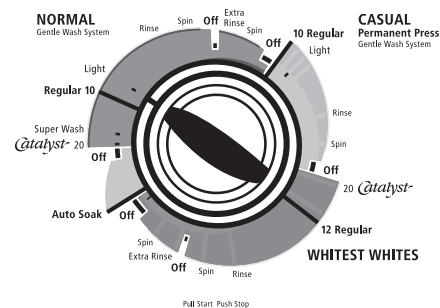

Bouton de commande de sélection de programme

Action de nettoyage CATALYST®

Votre laveuse utilise l'action de nettoyage CATALYST® pour assurer une meilleure élimination des saletés et des taches sur votre charge de lavage. L'action de nettoyage CATALYST® réduit la nécessité de prétraitement et peut s'utiliser en toute sécurité sur tous les tissus. L'action de nettoyage CATALYST® est disponible avec les programmes Normal et Blancs les plus blancs. Bien que l'action de nettoyage CATALYST® soit disponible à tous les réglages de Fabric select (sélection de la matière), pour la meilleure performance de lavage, utiliser ce réglage avec la sélection Cotton/Heavy (service intense).

REMARQUE : Pour ajouter l'action de nettoyage CATALYST® à votre programme de lavage, vous devez régler le bouton de commande de sélection de programme sur le réglage Catalyst®.

Fonctionnement de l'action de nettoyage CATALYST®

1. Avant le début de l'agitation, du détergent passe automatiquement dans un compartiment spécial qui le mélange à une petite quantité d'eau pour créer une solution de nettoyage moussante.
2. L'essorage répartit les vêtements.
3. La solution de nettoyage est aspergée sur les tissus; elle passe dans les vêtements, et les enzymes du détergent se fixent aux taches et aux saletés, pour les éliminer.
4. La laveuse se remplit au niveau d'eau sélectionné et termine le programme sélectionné.

REMARQUES :

- Pour les meilleurs résultats, la charge doit être sèche au début du programme.
- Les taches tenaces peuvent nécessiter un prétraitement supplémentaire.

Programme Normal (Normal)

Utiliser ce programme pour la plupart des charges pour obtenir une durée de lavage de 6 à 15 minutes. Pour les vêtements très sales, sélectionner le programme avec action de nettoyage CATALYST® et le réglage de vitesse service intense (Cotton/Heavy).

Programme de Pressage permanent (Casual/Permanent)

Un procédé de refroidissement de la charge réduit le froissement. Utiliser ce programme de 8 à 10 minutes pour laver les tissus mélangés et synthétiques de pressage permanent légèrement à modérément sales. Sélectionner un réglage de vitesse d'essorage lente telle que Articles délicats pour aider à réduire le froissement.

Blancs les plus blancs (Whitest Whites)

Utiliser ce programme de lavage pour les charges de tissus blancs qui nécessitent un blanchiment amélioré. Pour la meilleure élimination des saletés et taches, sélectionner l'indication CATALYST® sur le bouton de commande de sélection de programme et Cotton/Heavy (service intense) sur le bouton de commande Fabric Select (sélection de la matière). L'utilisation d'eau de Javel est recommandée pour ce programme pour fournir un blanchiment remarquable. La durée de lavage est d'environ 20 minutes.

Programme de trempage (Auto Soak)

Il comporte une agitation suivie d'une durée de trempage pour aider à enlever les grosses saletés et taches nécessitant un prétraitement. La laveuse se vidangera à la fin du programme de trempage. Le programme de trempage devrait être suivi d'un programme Normal ou Casual/Permanent Press avec supplément de détergent.

REMARQUE : L'eau chaude n'est pas recommandée pour le trempage. Elle pourrait fixer certaines taches. Si l'on utilise l'action de nettoyage CATALYST®, l'utilisation du programme de trempage (Auto SOAK) n'est pas nécessaire.

Sélection des vitesses de lavage/essorage

Cette section décrit les vitesses de lavage/essorage que vous pouvez sélectionner avec la commande Fabric Select (sélection de la matière). Chaque réglage de vitesse est conçu pour différents types de tissu et niveaux de saleté.

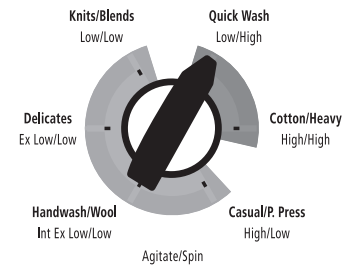

Bouton Fabric Select (sélection de la matière)

Quick Wash (lavage rapide)

Ce réglage de vitesse convient aux articles de coton et de lin normalement sales. Le réglage combine une vitesse d'agitation lente et des vitesses d'essorage rapide pour réduire la durée de séchage.

Cotton/Heavy (vitesse service intense)

Ce réglage de vitesse convient aux charges robustes ou très sales. Le réglage combine une vitesse d'agitation rapide et des vitesses d'essorage rapides. Pour obtenir les meilleurs résultats, utiliser ce réglage lorsque le bouton de commande de sélection de programme sur le réglage CATALYST®.

Casual/P. Press (vitesse tout-aller/pressage permanent)

Ce réglage de vitesse convient aux tissus robustes de pressage permanent et synthétique. Le réglage combine une vitesse d'agitation rapide et des vitesses d'essorage lentes pour réduire le froissement.

Handwash/Wool (vitesse lavage à la main/laine)

Utiliser ce réglage de vitesse pour les articles lavables à la main et de soin spécial. L'action de lavage comporte des périodes répétées d'agitation et de trempage à vitesse extra-lente. Des vitesses d'essorage lentes réduisent le froissement.

REMARQUE : Ne pas utiliser ce programme pour des articles encombrants tels que des couvertures. Certains articles "lavables à la main", en particulier la laine, rétrécissent naturellement au lavage. Pendant qu'ils sont encore mouillés, mettre ces articles en forme en les étirant délicatement à la taille originale. Laisser les articles sécher à plat.

Delicates (vitesse articles délicats)

Ce réglage de vitesse convient à la lingerie et aux tricots légers. Le réglage combine une agitation à vitesse extra-lente pour un enlèvement des taches en douceur et des vitesses d'essorage lentes pour réduire le froissement.

Knits/Blends (vitesse tricots et tissus mélangés)

Ce réglage de vitesse convient aux tissus en tricot lavables et aux tissus de pressage permanent. Le réglage combine une agitation à vitesse lente pour un enlèvement des taches en douceur et des vitesses d'essorage lentes pour réduire le froissement.

Rinçage et essorage

Quand on utilise plus de détergent dans un programme pour vêtements très sales, ou pour des articles qui nécessitent des soins de lavage spéciaux, un rinçage et un essorage supplémentaires peuvent être nécessaires.

1. Régler les commandes du niveau d'eau, de la température de l'eau, des options de rinçage (Extra Rinse sur "On") et la commande Fabric Select (sélection de la matière).
2. Appuyer sur le bouton de commande de sélection de programme et le tourner sur n'importe quel programme de rinçage (Extra Rinse).
3. Tirer sur le bouton de commande de sélection de programme. La laveuse se remplit pour le niveau d'eau sélectionné, agite, vidange et essore.

Système de contrôle de température ACCUWASH™

Votre laveuse emploie le réglage de température automatique ACCUWASH™. La caractéristique ACCUWASH™ maintient une température uniforme de l'eau en contrôlant l'arrivée d'eau chaude et d'eau froide. Ceci aide à éliminer les détergents non dissous et assure des résultats de nettoyage constants. Le lavage à l'eau froide se maintient à environ 70°F (21°C). Le lavage à l'eau tiède se maintient à environ 90°F (32°C).

REMARQUES :

- Veiller à ce que les deux robinets d'eau chaude et d'eau froide soient ouverts pour que la caractéristique ACCUWASH™ fonctionne adéquatement.
- Les températures de l'eau de lavage et de rinçage pour Hot/Cold (Chaude/Froide) ne sont pas contrôlées avec la caractéristique ACCUWASH™.

Distributeur minuté d'eau de Javel SMART BLEACH™

Le distributeur minuté d'eau de Javel distribue automatiquement l'eau de Javel à la charge de lavage au moment opportun au cours du programme, afin d'aider à assurer les charges les plus propres et les plus brillantes. L'eau de Javel est distribuée dans la charge de lavage quelques minutes après le commencement de l'agitation afin de donner au détergent le temps de réussir le mieux l'enlèvement des saletés et des taches.

REMARQUE : Ne pas utiliser ce distributeur pour ajouter du javellisant chloré en poudre ou d'eau de Javel sans danger pour les couleurs à votre charge de lavage. Le distributeur sert pour l'eau de Javel seulement.

ENTRETIEN DE LA LAVEUSE

Nettoyage de la laveuse

Nettoyage de l'extérieur

Utiliser une éponge ou un linge doux humide pour essuyer les renversements de détergent ou d'eau de Javel. Essuyer occasionnellement les surfaces externes de la laveuse pour maintenir son aspect d'appareil neuf.

Nettoyage de l'intérieur

Pour nettoyer l'intérieur de la laveuse, ajouter 1 tasse (250 mL) d'eau de Javel et 1 mesure ou bouchon plein de détergent dans le distributeur, puis faire effectuer n'importe quel programme à l'eau chaude. Répéter ce processus au besoin.

REMARQUE : Pour éliminer les dépôts imputables à la dureté de l'eau, utiliser uniquement un produit de nettoyage sans danger pour la laveuse.

Nettoyage des distributeurs

Les distributeurs sont autonettoyants. Si le distributeur d'assouplissant de tissu liquide a besoin d'être nettoyé, utiliser une brosse et une solution de détergent à lessive.

IMPORTANT :

- Pour éliminer les dépôts imputables à la dureté de l'eau, utiliser uniquement un produit de nettoyage sans danger pour la laveuse.
- Ne jamais utiliser de liquides de nettoyage sur les pièces de distributeurs. Ces liquides risquent d'endommager le plastique.

Tuyaux flexibles d'alimentation de la laveuse

Remplacer les tuyaux d'alimentation après cinq ans d'utilisation afin de réduire les risques de problèmes avec les tuyaux. Inspecter périodiquement et remplacer les tuyaux d'alimentation comportant des renflements, des écrasements, des coupures, des signes d'usure ou de fuites.

Lors du remplacement des tuyaux d'alimentation, inscrire la date du remplacement sur l'étiquette à l'aide d'un marqueur permanent.

Préparation avant les vacances, un entreposage ou un déménagement

Installer et remettre la laveuse à un emplacement où elle ne sera pas exposée au gel. Comme il peut rester un résidu d'eau dans les tuyaux, le gel pourrait endommager la laveuse. Si la laveuse doit faire l'objet d'un déménagement ou être remise au cours d'une période hivernale, exécuter les opérations de préparation nécessaires.

Période d'inutilisation ou de vacances :

On doit faire fonctionner la laveuse seulement lorsqu'on est présent. Si les utilisateurs doivent partir en vacances ou ne pas utiliser la laveuse pendant une période prolongée, il convient d'exécuter les opérations suivantes :

- Débrancher la laveuse ou déconnecter la source de courant électrique.
- Fermer les robinets d'arrivée d'eau. Ceci évitera les risques d'inondation (à l'occasion d'une surpression) au cours de la période d'absence.

Préparation de la laveuse pour l'hiver :

1. Fermer les deux robinets d'arrivée d'eau.
2. Déconnecter et vider les tuyaux flexibles d'alimentation d'eau.
3. Verser dans le panier 1 pinte (1 L) d'antigel pour véhicules récréatifs.
4. Faire exécuter à la laveuse un programme Spin (Essorage).
5. Débrancher la laveuse ou déconnecter la source de courant électrique.

Avant de réutiliser la laveuse :

1. Rincer les tuyaux flexibles d'arrivée et les conduits d'eau.
2. Reconnecter les tuyaux flexibles d'alimentation d'eau.
3. Ouvrir les deux robinets d'arrivée d'eau.
4. Brancher la laveuse ou reconnecter la source de courant électrique.
5. Faire exécuter à la laveuse n'importe quel programme de lavage avec ½ mesure de la quantité de détergent normalement recommandée pour éliminer l'antigel.

Transport de la laveuse :

1. Fermer les deux robinets d'arrivée d'eau.
2. Déconnecter et vider les tuyaux flexibles d'alimentation d'eau.
3. Si la laveuse est déménagée pendant une période de gel, verser dans le panier 1 pinte (1 L) d'antigel pour véhicules récréatifs. Faire exécuter à la laveuse un programme Spin (Essorage).
4. Déconnecter le dispositif de vidange du système de vidange.
5. Débrancher le cordon d'alimentation.
6. Placer les tuyaux flexibles d'alimentation d'eau dans le panier.

7. Faire passer le cordon d'alimentation et le tuyau d'évacuation par-dessus le bord et les mettre dans le panier.
8. Fermer le couvercle et le maintenir en place avec un bout de ruban adhésif sur le couvercle et sur l'avant de la laveuse.

Réinstallation de la laveuse

1. Suivre les "Instructions d'installation" pour choisir l'emplacement, mettre la laveuse d'aplomb et la connecter.
2. Faire exécuter à la laveuse n'importe quel programme de lavage avec ½ mesure de la quantité de détergent normalement recommandée pour éliminer l'antigel, le cas échéant.

DÉPANNAGE

Essayer d'abord les solutions suggérées ici; elles pourraient vous éviter le coût d'une visite de service...

Absence de remplissage, rinçage ou lavage

- **Le niveau d'eau semble-t-il trop bas, ou la laveuse semble-t-elle ne pas se remplir complètement?**
Le sommet de l'agitateur est beaucoup plus élevé que le niveau d'eau le plus élevé. Ceci donne l'impression que la laveuse ne se remplit pas complètement. Ceci est normal.
- **Vérifier ce qui suit :**
Le cordon d'alimentation est-il branché sur une prise à 3 alvéoles reliée à la terre?

La prise de courant est-elle alimentée? Vérifier la source d'électricité ou faire venir un électricien.

Les robinets d'arrivée d'eau chaude et d'eau froide sont-ils ouverts?

Le tuyau d'arrivée d'eau est-il déformé?

Les tamis des valves d'entrée d'eau sont-ils obstrués?
- **Le couvercle est-il ouvert?**
Le couvercle doit être fermé lors du fonctionnement. La laveuse ne fonctionnera pas avec le couvercle ouvert.

La laveuse s'arrête

- **Vérifier ce qui suit :**
Le cordon d'alimentation est-il branché sur une prise à 3 alvéoles reliée à la terre?

Les robinets d'arrivée d'eau chaude et d'eau froide sont-ils ouverts?

Le tuyau d'arrivée d'eau est-il déformé?

Les tamis des valves d'entrée d'eau sont-ils obstrués?
- **La prise de courant est-elle alimentée?**
Vérifier la source d'électricité ou faire venir un électricien.
- **Un fusible est-il grillé ou un disjoncteur s'est-il ouvert?**
Si le problème persiste, faire venir un électricien.
- **Utilisez-vous un cordon de rallonge?**
Ne pas utiliser de cordon de rallonge.
- **Le couvercle est-il ouvert?**
Le couvercle doit être fermé lors du fonctionnement. La laveuse ne fonctionnera pas avec le couvercle ouvert.
- **Le bouton de commande de sélection de programme (minuterie) est-il bien aligné et tiré?**
Tourner le bouton de commande de sélection de programme (minuterie) au programme désiré et le tirer pour mettre la laveuse en marche. Si la laveuse ne se met toujours pas en marche, enfoncer de nouveau le bouton, le tourner légèrement vers la droite et le tirer.

■ La laveuse est-elle surchargée?

Laver de plus petites charges. Voir "Mise en marche de la laveuse" pour la taille maximale de la charge.

Surmoussage

- **A-t-on interrompu un programme puis sélectionné l'action de nettoyage CATALYST®?**
L'action de nettoyage CATALYST® doit démarrer sur une charge sèche uniquement. L'action de nettoyage CATALYST® ne doit pas être sélectionnée une fois que la cuve a commencé à se remplir d'eau.
- **Avez-vous sélectionné l'action de nettoyage CATALYST® et utilisé un détergent à lavage manuel?**
La plupart des détergents formulés pour le lavage manuel ne conviennent pas à l'action de nettoyage CATALYST®. Utiliser la vitesse séchage à l'air, articles délicats ou lavage à la main/ tout aller si on utilise un détergent à lavage manuel.

Défaillance de vidange/essorage de la laveuse

- **Le tuyau d'évacuation est-il obstrué, ou l'extrémité du tuyau d'évacuation se trouve-t-elle à plus de 96 po (244 cm) au-dessus du plancher?**
Voir les "Instructions d'installation" pour la bonne installation du tuyau d'évacuation.
- **Le couvercle est-il ouvert?**
Le couvercle doit être fermé lors du fonctionnement. La laveuse ne fonctionnera pas avec le couvercle ouvert.
- **Y a-t-il un surmoussage?**
Toujours mesurer le détergent. Suivre les directives du fabricant. Si l'eau est très douce, on peut utiliser moins de détergent.

La plupart des détergents formulés pour le lavage manuel ne conviennent pas à l'action de nettoyage CATALYST®. Utiliser la vitesse séchage à l'air, articles délicats ou lavage à la main/ tout aller si on utilise un détergent à lavage manuel.
- **La tension électrique est-elle basse?**
Vérifier la source électrique ou faire venir un électricien. Ne pas utiliser de cordon de rallonge.

La laveuse continue de se remplir/vider, ou le programme semble bloqué

- **Le tuyau d'évacuation est-il trop serré dans le tuyau de rejet à l'égout ou est-il fixé à ce tuyau par du ruban adhésif?**
Le tuyau d'évacuation doit être dégagé, mais bien fixé. Ne pas sceller le tuyau d'évacuation avec du ruban adhésif. Le tuyau a besoin d'un passage d'air. (Voir les "Instructions d'installation".)

La laveuse fait du bruit

- **La charge est-elle équilibrée et la laveuse est-elle d'aplomb?**

La charge doit être équilibrée. Voir "Mise en marche de la laveuse" pour la taille maximale de la charge.

La laveuse doit être d'aplomb. Les pieds avant devraient être bien installés et les écrous serrés. Régler de nouveau les pieds de nivellement arrière au besoin. (Voir les "Instructions d'installation".)

Les pieds arrière autoréglables sont-ils installés?

Entendez-vous un bruit d'aspersion d'eau? Ceci fait partie de l'action de lavage.

Si l'eau est vidangée rapidement de la laveuse, vous pouvez entendre le bruit de la succion de l'air par la pompe. Ceci se produit à la fin de la vidange. C'est normal.

Lorsque le programme passe du lavage à la vidange ou à l'essorage, vous pouvez entendre un bruit causé par les embrayages du système. Ceci est normal.

- **Lavez-vous des articles avec boutons pression, boucles ou fermetures à glissière en métal?**

Vous pouvez entendre le bruit d'articles métalliques touchant le panier. Ceci est normal.

- **Lavez-vous une petite charge?**

Vous entendrez plus de bruit d'éclaboussement lors du lavage de petites charges. Ceci est normal.

- **La laveuse est-elle installée sur un plancher solide?**

Voir les "Instructions d'installation" pour les exigences relatives au plancher.

- **La laveuse émet-elle un bourdonnement?**

Appuyer sur le bouton de commande de sélection de programme pour arrêter la laveuse. Répartir la charge. Remettre la laveuse en marche au début du programme.

Fuites d'eau de la laveuse

- **Vérifier ce qui suit :**

Les tuyaux de remplissage sont-ils serrés? Les joints des tuyaux de remplissage sont-ils bien installés? La bride du tuyau d'évacuation est-elle bien installée? (Voir les "Instructions d'installation".)

- **L'évier ou le tuyau sont-ils obstrués?**

L'évier, le drain de plancher et le tuyau de rejet à l'égout doivent pouvoir traiter 17 gal. (64 L) d'eau à la minute.

- **L'eau gicle-t-elle de l'anneau de la cuve ou de la charge?**

La charge doit être équilibrée et la laveuse ne doit pas être surchargée. Sinon, l'eau de rinçage ou de remplissage peut gicler à partir de la charge.

La laveuse doit être d'aplomb. Les pieds avant et arrière devraient être bien installés et les écrous serrés. Régler de nouveau les pieds de nivellement à l'arrière au besoin. (Voir les "Instructions d'installation".)

- **A-t-on interrompu un programme puis sélectionné l'action de nettoyage CATALYST®?**

L'action de nettoyage CATALYST® doit démarrer sur une sèche uniquement. L'action de nettoyage CATALYST® ne charge doit pas être sélectionnée une fois que la cuve a commencé à se remplir d'eau.

- **Avez-vous sélectionné l'action de nettoyage CATALYST® et utilisé un détergent à lavage manuel?**

La plupart des détergents formulés pour le lavage manuel ne conviennent pas à l'action de nettoyage CATALYST®. Utiliser la vitesse séchage à l'air, articles délicats ou lavage à la main/ tout allersi on utilise un détergent à lavage manuel.

- **Vérifier la plomberie du domicile pour voir s'il y a des fuites.**

Position incorrecte du panier de la laveuse

- **La charge est-elle équilibrée et la laveuse est-elle d'aplomb?**

La charge de lavage devrait être équilibrée.

La laveuse doit être d'aplomb. Les pieds avant devraient être bien installés et les écrous serrés. Régler de nouveau les pieds de nivellement à l'arrière au besoin. (Voir les "Instructions d'installation".)

Obstruction ou fuite dans les distributeurs

- **Les produits de lessive sont-ils dans le bon distributeur?**

Ajouter les bonnes quantités de détergent (en poudre ou liquide), d'eau de Javel ou d'assouplissant de tissu dans le distributeur approprié. Vous pouvez ajouter un agent de blanchiment liquide ou en poudre sans danger pour les couleurs dans le distributeur de détergent. Veiller à utiliser de la Javel en poudre sans danger pour les couleurs avec un détergent en poudre approprié ou de la Javel liquide sans danger pour les couleurs avec un détergent liquide approprié. Utiliser seulement un agent de blanchiment liquide dans le distributeur d'eau de Javel.

Charge trop mouillée

- **Avez-vous utilisé le bon programme pour la charge lavée?**

Choisir un réglage de commande avec une vitesse d'essorage plus élevée.

- **Avez-vous utilisé un rinçage à l'eau froide?**

Les rinçages à froid laissent les charges plus mouillées que les rinçages tièdes. Ceci est normal.

Résidu ou charpie sur le linge

- **Avez-vous ajouté du détergent au distributeur?**

Pour les meilleurs résultats, utiliser le distributeur pour dissoudre le détergent.

- **Avez-vous effectué le tri correctement?**

Séparer/trier les articles qui forment de la charpie (serviettes, chenille), des articles qui attrapent la charpie (velours côtelé, synthétiques). Trier aussi par couleur.

- **Avez-vous surchargé la laveuse?**

La charge doit être équilibrée. Voir "Mise en marche de la laveuse" pour la taille maximale de la charge. Si la charge est excessive, elle peut piéger les particules de charpie. Laver de plus petites charges.

- **Avez-vous laissé du papier ou un mouchoir de papier dans les poches?**

- **Avez-vous utilisé suffisamment de détergent?**

Suivre les instructions du fabricant. Utiliser suffisamment de détergent pour maintenir la charpie en suspension dans l'eau.

- **L'eau de lavage est-elle inférieure à 70°F (21°C)?**

L'eau de lavage inférieure à 70°F (21°C) peut ne pas dissoudre le détergent complètement.

- **Utilisez-vous un programme de lavage doux?**
Considérer l'utilisation d'un détergent liquide pour les programmes à faible vitesse tels que lavage manuel, tout-aller ou tissus délicats.

Présence de taches sur le linge

- **Avez-vous ajouté du détergent dans le distributeur?**
Pour les meilleurs résultats, utiliser le distributeur pour dissoudre le détergent.
- **Avez-vous utilisé suffisamment de détergent?**
Utiliser suffisamment de détergent pour enlever la saleté et la tenir en suspension. Ajouter les quantités recommandées par le fabricant.
- **Avez-vous ajouté un assouplissant de tissu directement à la charge?**
Utiliser le distributeur d'assouplissant de tissu. Ne pas laisser goutter l'assouplissant de tissu sur le linge.
- **Y a-t-il une présence de fer (rouille) supérieure à la moyenne dans l'eau?**
Il vous faudra peut-être faire installer un filtre à fer.
- **Avez-vous bien trié la charge?**
Séparer les articles de teinte foncée des articles blancs ou clairs.
- **Avez-vous déchargé la laveuse tout de suite?**
Pour éviter le transfert de teinture, décharger la laveuse dès qu'elle s'arrête.
- **Avez-vous utilisé une boule distributrice d'assouplissant de tissu?**
Utiliser le distributeur d'assouplissant de tissu fourni avec la laveuse. Les boules distributrices ne fonctionneront pas correctement avec cette laveuse.
- **Avez-vous utilisé du détergent en poudre dans un programme à faible vitesse?**
Considérer l'utilisation d'un détergent liquide.
- **Avez-vous ajouté du détergent, de l'eau de Javel ou un assouplissant de tissu trop tard dans le programme?**
Le détergent, l'eau de Javel et l'assouplissant de tissu devraient être ajoutés aux distributeurs avant de mettre la laveuse en marche.

Linge froissé

- **Avez-vous déchargé la laveuse tout de suite?**
Décharger la laveuse dès qu'elle s'arrête.
- **Avez-vous utilisé le bon réglage de vitesse pour la charge à laver?**
Utiliser un réglage de vitesse pour Articles délicats.
- **Avez-vous surchargé la laveuse?**
La charge doit être équilibrée et la laveuse ne doit pas être surchargée. Les charges doivent pouvoir se déplacer librement durant le lavage.
- **Les tuyaux d'eau chaude et d'eau froide sont-ils inversés?**
S'assurer que les tuyaux d'eau chaude et d'eau froide sont connectés aux bons robinets. (Voir les "Instructions d'installation".)

Linge emmêlé

- **Avez-vous surchargé la laveuse?**
Voir "Mise en marche de la laveuse" pour la taille maximale de la charge. Les charges doivent pouvoir se déplacer librement durant le lavage.

Blancs grisâtres, couleurs défraîchies

- **Avez-vous bien trié la charge?**
Le transfert de teinture peut se produire lors du mélange d'articles blancs et de couleurs dans une charge. Séparer le linge de teinte foncée des articles blancs ou clairs.
- **La température de lavage était-elle trop basse?**
Utiliser les lavages à l'eau chaude ou tiède si cela est sans danger pour le tissu. S'assurer que le système d'eau chaude permet des lavages à l'eau chaude.
- **Avez-vous utilisé suffisamment de détergent, ou avez-vous de l'eau dure?**
Utiliser plus de détergent pour laver la saleté intense à l'eau froide ou à l'eau dure. La température de l'eau devrait être d'au moins 70°F (21°C) pour que le détergent se dissolve bien et agisse correctement.

Action de nettoyage CATALYST® non prise en compte

- **Avez-vous réglé le bouton de commande de sélection de programme sur L'indication CATALYST®?**
L'action de nettoyage CATALYST® doit être sélectionnée sur le bouton de commande de sélection de programme pour que cette action soit incluse dans le programme de lavage.

L'action de nettoyage CATALYST® est disponible uniquement avec les programmes Normal (Normal) et Blancs les plus blancs (Whitest Whites).

Vêtements endommagés

- **Vérifier ce qui suit :**

Les articles acérés ont-ils été sortis des poches avant le lavage? Vider les poches, fermer les fermetures à glissière et les attaches avant le lavage.

Les cordons et ceintures-écharpes ont-ils été attachés pour empêcher l'emmêlement?

Les articles ont-ils été endommagés avant le lavage?
Réparer les déchirures et les fils brisés dans les coutures avant le lavage.
- **Avez-vous surchargé la laveuse?**
Voir "Chargement" pour la taille maximale de la charge.
- **Avez-vous bien ajouté l'eau de Javel?**
Ne pas verser l'eau de Javel directement sur la charge. Utiliser le distributeur d'eau de Javel. Essuyer les renversements d'eau de Javel. L'eau de Javel non diluée endommagera les tissus. Ne pas placer les articles de la charge sur le distributeur d'eau de Javel lors du chargement ou du déchargement de la laveuse.
- **Avez-vous suivi les instructions du fabricant sur l'étiquette de soin des tissus?**

La température de lavage/rinçage n'est pas celle que j'ai choisie

- **Les tuyaux d'eau chaude et d'eau froide sont-ils inversés?**
Au fur et à mesure que progresse le lavage, la température de lavage diminuera légèrement pour les lavages à l'eau chaude et à l'eau tiède. Ceci est normal.
- Pour réduire les plis, le rinçage à l'eau tiède est réglé pour être plus froid que le lavage à l'eau tiède.

ASSISTANCE OU SERVICE

Avant de téléphoner pour assistance ou service, veuillez vérifier "Dépannage". Ceci pourrait vous éviter le coût d'une visite de service. Si vous avez encore besoin d'aide, veuillez suivre les instructions ci-dessous.

Lors de l'appel, il faut connaître la date d'achat et les numéros de modèle et de série complets de votre appareil ménager. Ces renseignements nous aideront à mieux répondre à votre demande.

Si vous avez besoin de pièces de rechange

Si vous avez besoin de commander des pièces de rechange, nous vous recommandons d'utiliser seulement des pièces d'origine FSP®. Ces pièces de rechange conviendront et fonctionneront bien parce qu'elles sont fabriquées selon les mêmes spécifications précises utilisées pour construire chaque nouvel appareil électroménager WHIRLPOOL GOLD®.

Pour localiser des pièces de rechange FSP® dans votre région :

Aux États-Unis, téléphoner au Centre d'interaction avec la clientèle au **1-800-253-1301**, ou à votre Centre de service désigné Whirlpool le plus proche.

Au Canada, composer le **1-800-807-6777**, ou téléphoner à votre Centre de service désigné Whirlpool le plus proche.

Aux États-Unis

Téléphoner au Centre d'interaction avec la clientèle de Whirlpool sans frais au : **1-800-253-1301**.

Nos consultants fournissent de l'assistance pour :

- Caractéristiques et spécifications sur notre gamme complète d'appareils ménagers
- Renseignements d'installation
- Procédés d'utilisation et d'entretien
- Vente d'accessoires et de pièces de rechange
- Assistance spécialisée aux clients (langue espagnole, malentendants, malvoyants, etc.)
- Les références aux concessionnaires, compagnies de service de réparation et distributeurs de pièces de rechange locaux

Les techniciens de service désignés par Whirlpool sont formés pour remplir la garantie des produits et fournir un service après garantie partout aux États-Unis.

Pour localiser la compagnie de service désignée par Whirlpool dans votre région, vous pouvez consulter les Pages jaunes de votre annuaire téléphonique.

Pour plus d'assistance

Si vous avez besoin de plus d'assistance, vous pouvez écrire à Whirlpool Corporation en soumettant toute question ou tout problème à :

Whirlpool Brand Home Appliances
Customer Interaction Center
553 Benson Road
Benton Harbor, MI 49022-2692

Dans votre correspondance, veuillez indiquer un numéro de téléphone où l'on peut vous joindre dans la journée.

Au Canada

Téléphoner sans frais au Centre d'interaction avec la clientèle de Whirlpool Canada Inc. au **1-800-461-5681** du lundi au vendredi de 8 h 00 à 18 h 00 (HNE) et le samedi de 8 h 30 à 16 h 30 (HNE).

Nos consultants fournissent de l'assistance pour :

- Caractéristiques et spécifications de notre gamme complète d'appareils électroménagers
- Les références aux concessionnaires locaux

Pour le service au Canada

Composer le **1-800-807-6777**. Les techniciens de service désignés par Whirlpool Canada Inc. sont formés pour satisfaire la garantie des produits et fournissent le service après la garantie, n'importe où au Canada.

Pour plus d'assistance

Si vous avez besoin de plus d'assistance, vous pouvez écrire à Whirlpool Canada Inc. en soumettant toute question ou tout problème au :

Centre d'interaction avec la clientèle
Whirlpool Canada Inc.
1901 Minnesota Court
Mississauga, Ontario L5N 3A7

Veuillez indiquer dans votre correspondance un numéro de téléphone où l'on peut vous joindre dans la journée.

Le mécanisme de vitesses est couvert par la garantie

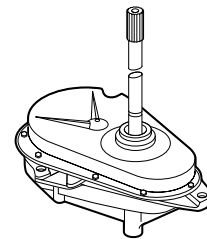

GARANTIE DE LA LAVEUSE WHIRLPOOL GOLD®

GARANTIE COMPLÈTE DE UN AN

Pour une période de un an à partir de la date d'achat, lorsque cette laveuse est utilisée et entretenue conformément aux instructions fournies avec le produit, Whirlpool Corporation paiera pour les pièces de rechange FSP® et les frais de main-d'oeuvre pour corriger les vices de matériaux ou de fabrication. Les travaux doivent être effectués par une compagnie de service désignée par Whirlpool.

GARANTIE LIMITÉE DE LA DEUXIÈME À LA CINQUIÈME ANNÉE INCLUSIVEMENT SUR LE DESSUS, LE COUVERCLE ET L'ENSEMBLE DE LA BOÎTE DE VITESSES

De la deuxième à la cinquième année à compter de la date d'achat, lorsque cette laveuse est utilisée et entretenue conformément aux instructions jointes à ou fournies avec le produit, Whirlpool Corporation paiera pour les pièces de rechange FSP® pour tout dessus et couvercle rouillé et toute pièce de l'ensemble de la boîte de vitesses, en cas de vices de matériaux ou de fabrication.

GARANTIE LIMITÉE DE LA DEUXIÈME À LA DIXIÈME ANNÉE INCLUSIVEMENT SUR LA CUVE EXTERNE

De la deuxième à la dixième année inclusivement, à partir de la date d'achat, lorsque cette laveuse est utilisée et entretenue conformément aux instructions fournies avec le produit, Whirlpool Corporation paiera pour les pièces de rechange FSP® pour la cuve extérieure si elle se fissure ou comporte une fuite d'eau en cas de vices de matériaux ou de fabrication.

GARANTIE LIMITÉE À VIE - PANIER EN PORCELAINE BLANCHE

Pendant la vie de la laveuse, lorsque cette laveuse est utilisée et entretenue conformément aux instructions fournies avec le produit, Whirlpool Corporation paiera pour les pièces de rechange FSP® du panier en porcelaine blanche s'il survient des éclats ou de la rouille attribuables à des vices de matériaux ou de fabrication.

Whirlpool Corporation ne paiera pas pour :

1. Les visites de service pour rectifier l'installation de la laveuse, montrer à l'utilisateur comment utiliser la laveuse ou remplacer des fusibles ou rectifier le câblage électrique ou la plomberie du domicile.
2. Les réparations lorsque la laveuse est utilisée à des fins autres qu'un usage normal dans un domicile unifamilial.
3. Les dommages résultant de : accident, modification, mauvais usage, abus, incendie, inondation, actes de Dieu, mauvaise installation, installation non conforme aux codes locaux d'électricité et de plomberie, ou l'utilisation de produits non approuvés par Whirlpool Corporation ou Whirlpool Canada Inc.
4. Tous les frais de main-d'oeuvre pendant les périodes de garantie limitée.
5. Le coût des pièces de rechange et la main-d'oeuvre pour les appareils utilisés en dehors des États-Unis et du Canada.
6. Le transport vers l'atelier et le retour. La laveuse est conçue pour être réparée à domicile.
7. Les réparations des pièces ou systèmes résultant de modifications non autorisées apportées à l'appareil.
8. Au Canada, les frais de voyage ou de transport pour les clients habitant dans des endroits éloignés.

WHIRLPOOL CORPORATION ET WHIRLPOOL CANADA INC. DÉCLINENT TOUTE RESPONSABILITÉ AU TITRE DE DOMMAGES SECONDAIRES OU INDIRECTS.

Certains États et certaines provinces n'admettent pas l'exclusion ou la limitation des dommages secondaires ou indirects; par conséquent, l'exclusion ou la limitation mentionnée ci-dessus peut ne pas s'appliquer dans votre cas. Cette garantie vous confère des droits juridiques spécifiques; vous pouvez également jouir d'autres droits, variables d'une province à une autre.

À l'extérieur du Canada et des 50 États des États-Unis, cette garantie ne s'applique pas. Contacter votre marchand Whirlpool autorisé pour déterminer si une autre garantie s'applique.

Si vous avez besoin de service, consulter d'abord la section "Dépannage" de ce manuel. Une autre aide peut être trouvée en vérifiant la section "Assistance ou service" en téléphonant à Whirlpool Canada Inc. en composant le **1-800-807-6777**. 4/00

Conserver ce livret et le reçu de vente ensemble pour référence ultérieure. Il faut fournir une preuve d'achat ou de date d'installation pour le service au titre de la garantie.

Veillez noter les renseignements suivants à propos de la laveuse pour mieux obtenir assistance ou service en cas de besoin. Vous devez connaître les numéros de modèle et de série complets. Vous pouvez trouver cette information sur la plaque signalétique de votre appareil ménager à l'endroit indiqué dans "Pièces et caractéristiques".

Nom du concessionnaire _____

Adresse _____

Numéro de téléphone _____

Numéro de modèle _____

Numéro de série _____

Date d'achat _____

3955876

© 2004 Whirlpool Corporation.
All rights reserved.

Todos los derechos reservados. ® Marca registrada/TM Marca de comercio de Whirlpool, EE.UU., usada bajo licencia en Canadá de Whirlpool Canada Inc.
Tous droits réservés.

® Registered Trademark/TM Trademark of Whirlpool, U.S.A., Whirlpool Canada Inc. licensee in Canada

® Marca registrada/TM Marca de comercio de Whirlpool, EE.UU., usada bajo licencia en Canadá de Whirlpool Canada Inc.
® Marque déposée/TM Marque de commerce de Whirlpool, U.S.A., Emploi licencié par Whirlpool Canada Inc. au Canada



2/04
Printed in U.S.A.
Impreso en EE.UU.
Imprimé aux E.-U.

Free Manuals Download Website

<http://myh66.com>

<http://usermanuals.us>

<http://www.somanuals.com>

<http://www.4manuals.cc>

<http://www.manual-lib.com>

<http://www.404manual.com>

<http://www.luxmanual.com>

<http://aubethermostatmanual.com>

Golf course search by state

<http://golfingnear.com>

Email search by domain

<http://emailbydomain.com>

Auto manuals search

<http://auto.somanuals.com>

TV manuals search

<http://tv.somanuals.com>