

**LAVABIANCHERIA
MANUALE DELL'UTENTE**

**WASHING MACHINE
USER MANUAL**

**mode d'emploi de machine
à laver électronique**

INDICE GENERALE

SEZIONE 1: OPERAZIONI PRELIMINARI

- Avvertimenti di sicurezza
- Raccomandazioni

SEZIONE 2: INSTALLAZIONE

- Rimozione delle viti per il trasporto
- Regolazione dei piedini
- Collegamento all'alimentazione elettrica
- Collegamento all'alimentazione idrica
- Collegamento allo scarico dell'acqua

SEZIONE 3: SPECIFICHE TECNICHE

SEZIONE 4: PANNELLO DI CONTROLLO

- Tasto Avvio/Pausa
- Spie di indicazione funzione
- Tasti funzione
- Selettore velocità di rotazione
- Manopola programma

SEZIONE 5: COME LAVARE I CAPI

- Prima di effettuare il lavaggio
- Attivazione della macchina

SEZIONE 6: MANUTENZIONE E PULIZIA

- Filtri di ingresso acqua
- Filtro della pompa
- Vaschetta del detersivo
- Tappo del sifone
- L'involucro
- Il cestello
- Rimozione del calcare

SEZIONE 7: INFORMAZIONI PRATICHE

SEZIONE 8: COME EVITARE I GUASTI PIÙ CONSUETI

SEZIONE 9: SISTEMA AUTOMATICO DI DIAGNOSTICA

SEZIONE 10: SIMBOLI DI LAVAGGIO INTERNAZIONALI

SEZIONE 1: OPERAZIONI PRELIMINARI

AVVERTIMENTI DI SICUREZZA

- Non utilizzare prese multiple o prolunghie.
- Non inserire nella presa di corrente spine con cavo danneggiato o rotto.
- Se il cavo è danneggiato dovrebbe essere sostituito dal produttore o da un centro assistenza autorizzato per evitare rischi.
- Non tirare il cavo per staccare la spina dalla presa di corrente. Per staccare la spina, afferrare quest'ultima e tirare.
- Non inserire la spina con mani bagnate.
- Non toccare l'apparecchio con mani o piedi bagnati.
- Non aprire il contenitore del detersivo quando l'apparecchio è in funzione.
- Non tentare di aprire la porta dell'apparecchio quando quest'ultimo è in funzione.
- Dato che l'apparecchio può raggiungere temperature elevate mentre è in funzione, non toccare il tubo di scarico né l'acqua di scarico.
- In caso di guasto, per prima cosa scollegare l'apparecchio e chiudere il rubinetto dell'acqua. Non tentare di effettuare riparazioni. Contattare il centro di assistenza autorizzato più vicino.
- Non dimenticare che il materiale usato per l'imballaggio dell'apparecchio può essere pericoloso per i bambini.
- Non permettere che i bambini giochino con l'apparecchio.
- Non permettere che animali domestici si avvicinino all'apparecchio.
- Accertarsi che la macchina sia utilizzata unicamente da adulti, in conformità con le informazioni contenute nel presente manuale.
- Il presente apparecchio è progettato per un utilizzo in ambiente domestico. In caso di utilizzo commerciale la garanzia verrà automaticamente invalidata.

RACCOMANDAZIONI

- Il detersivo o l'ammorbidente se lasciati a contatto con l'aria per lunghi periodi di tempo si asciugano e si attaccano al contenitore del detersivo. Per evitare questo inconveniente inserire il detersivo e l'ammorbidente nella vaschetta del detersivo solo appena prima del lavaggio.
- Si raccomanda di utilizzare il programma di pre-lavaggio solo per capi molto sporchi.
- Non superare il carico massimo.

- Qualora si preveda di non utilizzare l'apparecchio per un lungo periodo di tempo, scollegare il cavo di alimentazione, chiudere il rubinetto dell'alimentazione idrica e lasciare il portello aperto per mantenere asciutto l'interno della macchina e per prevenire la formazione di odori.
- A seguito delle procedure di controllo della qualità, può restare una certa uantità di acqua contenuta all'interno dell'apparecchio. Ciò non crea problemi al funzionamento della macchina.

SEZIONE 2: INSTALLAZIONE

Occorre eseguire le seguenti operazioni prima di utilizzare la lavatrice.

RIMOZIONE DELLE VITI PER IL TRASPORTO

- Le viti per il trasporto, posizionate sul retro dell'apparecchio, devono essere rimosse prima di mettere in funzione l'apparecchio.
- Allentare le viti facendole ruotare in senso antiorario con una chiave adatta. (DIAGRAMMA 1)
- Togliere le viti estraendole. (DIAGRAMMA 2)
- Le parti in plastica posizionate nella parte interna della macchina cadranno sull'apparecchio.
- Sollevare leggermente la macchina, raccogliere le parti in plastica.
- Se tutte le parti in plastica dei gruppi delle viti non sono cadute, aprire il portello dell'apparecchio e muovere il cestello finché non cadono tutte le parti in plastica. Raccogliere le parti cadute sul pavimento.
- Nei fori da cui sono state rimosse le viti per il trasporto, inserire gli appositi tappi delle viti per il trasporto che si trovano nella borsa degli accessori. (DIAGRAMMA 3)
- Conservare le viti rimosse per eventuali movimentazioni successive.



DIAGRAMMA 1



DIAGRAMMA 2



DIAGRAMMA 3

REGOLAZIONE DEI PIEDINI

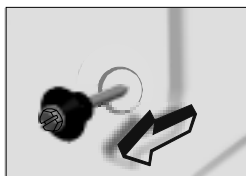
- Non installare la macchina su tappeti o superfici analoghe.
- Per garantire un funzionamento silenzioso della macchina e senza vibrazioni, posizionarla su un fondo piatto, non scivoloso e resistente.

- Agendo sui piedini si può regolare la stabilità della macchina.
- Per prima cosa, allentare il dado di regolazione in plastica.
- Regolare secondo le esigenze facendo ruotare il piedino verso l'alto o verso il basso.
- Raggiunta la stabilità necessaria, serrare nuovamente il dado di regolazione in plastica facendolo ruotare verso l'alto.
- Non posizionare cartoni, blocchi di legno o materiali analoghi sotto la macchina per bilanciare le difformità del pavimento.

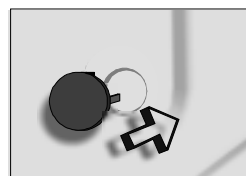
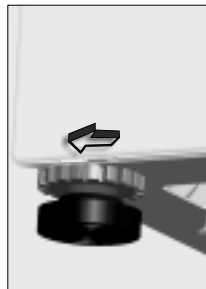

COLLEGAMENTO ALL'ALIMENTAZIONE ELETTRICA

- La lavatrice funziona con alimentazione 220-240V e 50Hz.
- Al cavo di rete della lavatrice è stata collegata una spina speciale con messa a terra. Questa spina deve essere assolutamente inserita in una presa con messa a terra da 10 ampere. Anche il valore della portata del fusibile della linea elettrica collegata deve essere pari a 10 ampere. Se la casa non è attrezzata con tali prese e fusibili, contattare un elettricista qualificato.
- **L'azienda non sarà responsabile in caso di danni causati da un utilizzo senza messa a terra.**

COLLEGAMENTO ALL'ALIMENTAZIONE IDRICA

- In base alle caratteristiche dell'apparecchio, vi può essere un ingresso per l'acqua singolo (acqua fredda) o doppio (fredda/calda). Il tubo bianco è per l'ingresso dell'acqua fredda e il tubo rosso per l'ingresso dell'acqua calda (solo per macchine dotate di ingresso per acqua calda e fredda).
- Per prevenire perdite dai punti di collegamento, nel pacco tubi sono incluse 1 o 2 guarnizioni (rispettivamente per ingresso acqua fredda e per apparecchi con doppio ingresso acqua calda e fredda) da inserire all'estremità dei tubi di ingresso dell'acqua sul lato del rubinetto.
- Collegare il tubo bianco alla valvola di ingresso dell'acqua con il filtro bianco e collegare il tubo rosso alla valvola di ingresso dell'acqua con il filtro rosso (quest'ultima indicazione solo per macchine con ingresso dell'acqua calda e fredda). Serrare manualmente le parti in plastica dei collegamenti. Per essere più sicuri chiedere l'intervento di un idraulico.

- Una pressione dell'acqua di 1-10 bar dal rubinetto consente un funzionamento più efficiente dell'apparecchio. (1 bar di pressione significa un flusso d'acqua di oltre 8 litri al minuto da un rubinetto completamente aperto).
- Completati i collegamenti controllare che non vi siano perdite dai giunti di collegamento aprendo completamente il rubinetto.
- Accertarsi che i tubi di ingresso non siano piegati, rotti o compressi.
- Montare i tubi di ingresso a un rubinetto per l'acqua da 3"/4.

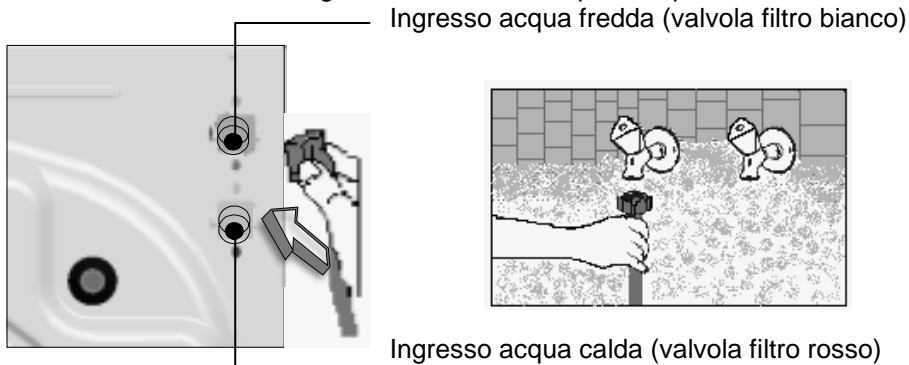

COLLEGAMENTO ALLO SCARICO DELL'ACQUA

- Accertarsi che i tubi di ingresso dell'acqua non siano piegati, attorcigliati, compressi o stirati.
- Il tubo di scarico dell'acqua dovrebbe essere montato a un'altezza di minimo 60 cm, massimo 100 cm dal terreno.
- L'estremità del tubo di scarico dell'acqua si può inserire direttamente nel foro di uscita dell'acqua sporca o a un dispositivo speciale montato sul braccio esterno del lavandino.
- Non tentare mai di prolungare il tubo di scarico aggiungendo componenti supplementari.

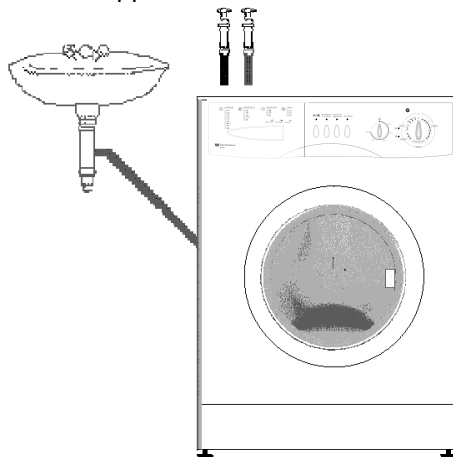

SEZIONE 3: SPECIFICHE TECNICHE

	WM60E	WM86	WM106
Capacità massima di lavaggio a secco (kg)	5	6	6
Carico raccomandato (kg)	4,5	5,5	5,5
Altezza (cm)	85	85	85
Larghezza (cm)	59,6	59,6	59,6
Profondità (cm)	51	54	54
Ciclo di rotazione massimo (g. al min.)	600	800	1000

(*) I cicli di rotazione massimi dipendono dal modello

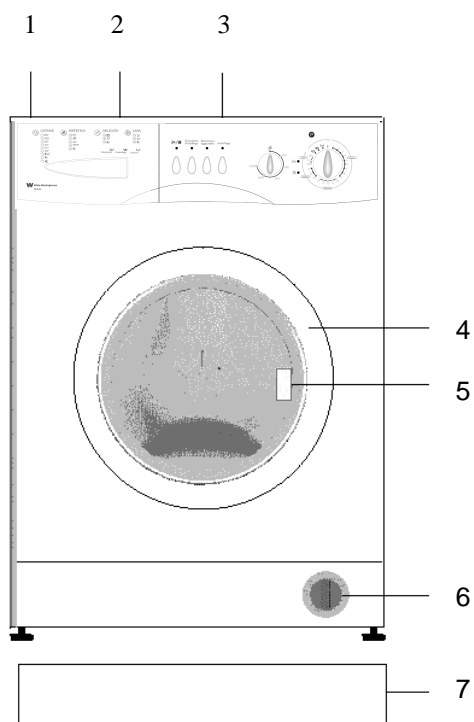

- | | |
|-----------------------------|----------------------|
| 1-Vassoio superiore | 5-Maniglia |
| 2-Cassetto per il detersivo | 6-Coperchio filtro |
| 3-Pannello di controllo | 7-Zoccolo protettivo |
| 4-Portello | |

Le specifiche tecniche sopra riportate sono per macchine con ingresso dell'acqua unico (acqua fredda) e doppio (acqua calda/fredda).

SEZIONE 4: PANNELLO DI CONTROLLO WM86 / WM106

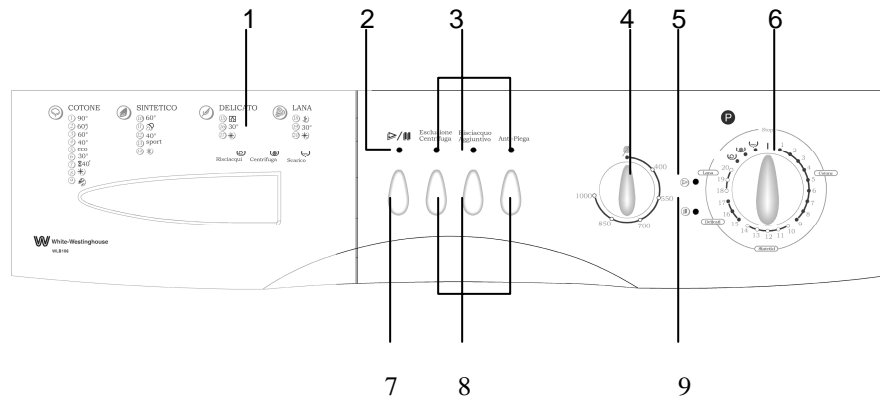

- 1-Cassetto per detersivo
- 2-Spia avvio/pausa
- 3-Spie di indicazione funzione
- 4-Selettore velocità di centrifuga
- 5-Spia di indic. programma pronto

- 6-Manopola programma
- 7-Tasto avvio/pausa
- 8-Tasti funzione
- 9-Spia di indic. termine programma

WM60E

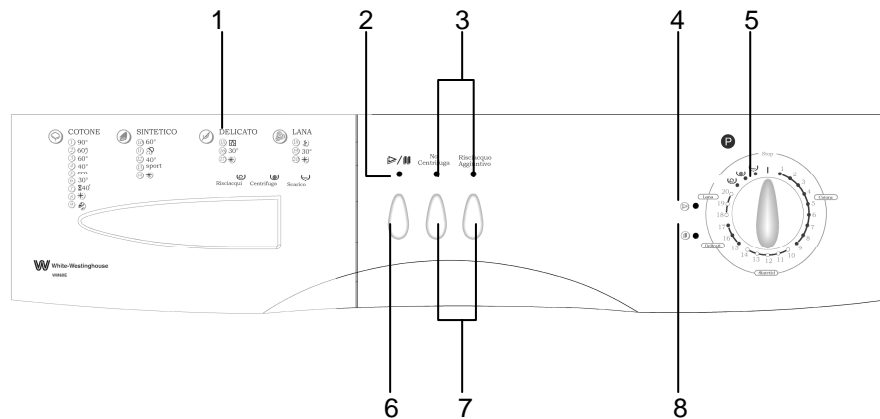

- 1-Cassetto per detersivo
- 2-Spia avvio/pausa
- 3-Spie di indicazione funzione
- 4-Spia di indic. programma pronto

- 5-Manopola programma
- 6-Tasto avvio/pausa
- 7-Tasti funzione
- 8-Spia di indic. termine programma

TASTO AVVIO/PAUSA



Consente di avviare un programma selezionato o di interrompere temporaneamente il funzionamento.

ATTENZIONE!

Prima di selezionare il programma o di cambiare un programma portare la manopola programma su O (disatt.).

SPIE DI INDICAZIONE FUNZIONE



Quando si preme il tasto avvio/pausa o qualsiasi altro tasto funzione, si accende la spia corrispondente. La spia si spegne quando si preme di nuovo il tasto funzione o il tasto avvio/pausa, o al completamento del processo selezionato.

Le spie di indicazione della funzione servono anche per il sistema di individuazione di eventuali guasti, indicato nella sezione 9.

TASTI FUNZIONE

Esclusione
Centrifuga

Mantieni acqua di risciacquatura

Si raccomanda di selezionare questa funzione quando non è possibile recuperare gli indumenti subito dopo il termine del programma. Ciò consente di evitare la formazione di grinze. Premendo questo tasto, l'ultima acqua di risciacquatura non viene scaricata. Per continuare il programma dallo stesso punto, premere nuovamente il tasto.

In caso di capi delicati che non si desidera sottoporre a centrifuga o che si desidera sottoporre a centrifuga per capi delicati, posizionare la manopola su O (disatt.), poi impostare il programma di scarico o di centrifuga desiderato e premere il tasto avvio/pausa. Se il programma selezionato è un programma di scarico, la macchina provvederà a scaricare l'acqua rimasta all'interno. Se il programma selezionato è di centrifuga, la macchina eseguirà un'operazione di centrifuga, poi il programma sarà terminato.

Risciacquatura extra

Risciacquo
Aggiuntivo

Questa funzione consente di eseguire una risciacquatura supplementare in aggiunta a quelle già completate dalla macchina in tutti i programmi di lavaggio.

Non centrifugare

No
Centrifuga

Si raccomanda di selezionare questo programma per capi delicati che non si desidera sottoporre a centrifuga. Premendo questo tasto funzione si annulla il processo di centrifuga incluso nel programma.

Stiratura facilitata

Anti-Piega

Questa funzione consente di estrarre capi meno raggrinziti dopo il lavaggio.

⚠ ATTENZIONE!

Le funzioni variano in base al modello acquistato. Se ci si è dimenticati di utilizzare una funzione supplementare e la macchina ha già iniziato il ciclo di lavaggio, premere il tasto funzione supplementare se la spia è accesa. Ciò attiverà la funzione supplementare. Se la spia è spenta non è possibile attivare la funzione supplementare.

SELETTORE VELOCITÀ DI CENTRIFUGA

Tramite la manopola di selezione della velocità di centrifuga si può impostare la velocità per il processo di centrifuga dei capi. L'intervallo di regolazione della velocità è compreso tra 0 (nessuna centrifuga) e la velocità massima di centrifuga della macchina.

NOTA: Accertarsi che il processo di centrifuga selezionato sia adeguato in caso di capi delicati.

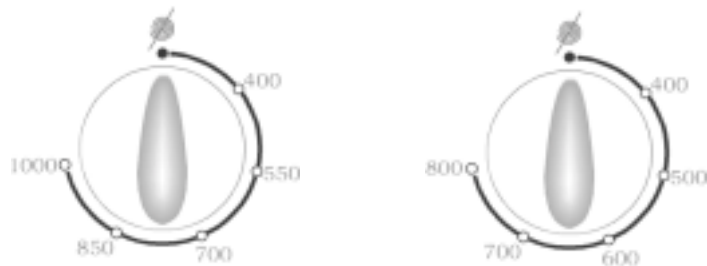

MANOPOLA PROGRAMMA

Con questa manopola programma è possibile selezionare il programma con cui effettuare il lavaggio dei capi. Si può regolare il processo di selezione del programma ruotando la manopola in entrambe le direzioni. È opportuno accertarsi che il segno di regolazione della manopola programma sia posizionato esattamente sul programma desiderato. Quando si posiziona la manopola su 0 (disatt.) e la macchina è in funzione, il programma non viene completato.



SEZIONE 5: COME LAVARE I CAPI

- Inserire la spina del cavo di alimentazione della macchina.
- Aprire il rubinetto per l'immissione dell'acqua.

Primo ciclo di lavaggio

All'interno della macchina potrebbe esservi dell'acqua residua dai collaudi di fabbrica. Si raccomanda di eseguire il primo ciclo di lavaggio senza biancheria per rimuovere quest'acqua; versare mezzo misurino di detersivo universale nello scomparto 2 e selezionare il programma cotone a 90°C.

PRIMA DI EFFETTUARE IL LAVAGGIO

Cernita dei capi da inserire

- Selezionare i capi in base alla composizione (cotone, sintetico, delicato, lana, ecc.), alle temperature di lavaggio e al livello di sporco.
- Non inserire mai insieme per il lavaggio capi bianchi e colorati.
- Dal momento che capi nuovi colorati possono rilasciare colore al primo lavaggio, lavarli separatamente.
- Accertarsi che non vi siano oggetti metallici nelle tasche, nel qual caso toglierli.
- Chiudere eventuali zip e abbottonare i capi provvisti di bottoni.
- Togliere gli agganci in plastica o in metallo delle tende e i lacci, oppure inserirli in un sacchetto per lavaggio e legarlo.
- Girare a rovescio capi come pantaloni, tessuti a uncinetto, t-shirt e tute.

- Inserire capi piccoli come calze e fazzoletti in un sacchetto per lavaggio.



Lavaggio a 90 °C



Lavaggio a 60 °C



Lavaggio a 30 °C



Non lavare in lavatrice

Inserimento dei capi nella macchina

- Aprire il portello della macchina.
- Inserire i capi nella macchina distribuendoli bene all'interno.
- Inserire ogni capo separatamente.
- Quando si chiude il portello della macchina, accertarsi che non vi siano capi impigliati tra il coperchio e la guarnizione.
- Chiudere saldamente il portello della macchina. In caso contrario il ciclo di lavaggio non potrà essere avviato.

Inserimento del detersivo nella macchina

La quantità di detersivo da inserire dipende dai seguenti criteri:

- Il consumo di detersivo dipende dal livello di sporcizia dei capi. Per capi poco sporchi, non eseguire il prelavaggio e inserire una dose piccola di detersivo nello scomparto n. 2 del contenitore del detersivo.
- Per capi molto sporchi, selezionare un programma che preveda il prelavaggio, inserire $\frac{1}{4}$ della dose di detersivo che si inserirebbe nello scomparto 1 del contenitore del detersivo e la dose restante nello scomparto 2.
- Utilizzare per la macchina i detersivi appositamente sviluppati per lavatrici automatiche. Le quantità da utilizzare con i capi sono scritte sulla confezione del detersivo.
- Più l'acqua è dura, maggiore è la quantità di detersivo necessaria.
- Più capi si inseriscono, maggiore sarà il consumo di detersivo.
- Inserire l'ammorbidente nello scomparto per ammorbidente che si trova nel contenitore per il detersivo. Non superare il livello indicato dalla scritta MAX. In caso contrario, l'ammorbidente si disperderà nell'acqua di lavaggio attraverso il sifone.
- Gli ammorbidenti a elevata densità andrebbero diluiti con acqua prima di essere inseriti nel cassetto. Questo perché l'ammorbidente a elevata densità ostruisce il sifone e ostacola il flusso.
- È possibile utilizzare detersivi liquidi in tutti i programmi senza prelavaggio. Per farlo, montare la piastra di livello del detersivo liquido nel secondo scomparto del cassetto del detersivo e inserire la quantità di detersivo liquido in base ai livelli indicati sulla piastra.

ATTIVAZIONE DELLA MACCHINA

Selezione e caratteristiche del programma

Selezionare il programma e le funzioni supplementari appropriate per i capi da lavare, consultando la tabella 1.

Avvio/Pausa

Premendo questo tasto si può avviare il programma selezionato o interrompere momentaneamente un programma in corso.

Come avviare il programma

- Regolare la manopola programma sul programma desiderato.
- Si accenderà la spia di indicazione programma pronto.
- Se si desidera, selezionare una o più funzioni supplementari.
- Avviare il programma selezionato premendo il tasto Avvio/Pausa.

Come cambiare il programma

Se è stato selezionato un programma, ma si desidera interromperlo:

- Premere il tasto avvio/pausa.
- Regolare la manopola programma sulla modalità O (disatt.).
- Regolare la manopola programma sul programma desiderato. (Si può scegliere un programma tra quelli indicati nella tabella 1).
- Si accenderà la spia di indicazione programma pronto.
- Premendo il tasto avvio/pausa, avviare il programma selezionato.

Come annullare il programma

Se si desidera interrompere in anticipo un programma già avviato:

- Premere il tasto avvio/pausa.
- Ruotare la manopola programma sulla modalità O (disatt.).
- Regolare la manopola programma sui programmi "scarico" o "centrifuga".
- Si accenderà la spia di indicazione programma pronto.
- Avviare il programma selezionato premendo il tasto avvio/pausa.

Termine del programma

- La macchina si spegnerà automaticamente al termine del programma selezionato.
- Si accenderà la spia di indicazione termine programma.
- Ruotare la manopola programma su O (disatt.).

- Entro due minuti circa dal termine del programma si sbloccherà il portello. A questo punto aprire il portello tirando verso se stessi la maniglia del portello ed estrarre i capi.
- Estratto il carico, lasciare aperto il portello per far sì che l'interno della macchina asciughi.
- Scollegare la spina del cavo dell'alimentazione della macchina.
- Chiudere il rubinetto dell'acqua.

⚠ ATTENZIONE!

Se l'alimentazione viene disattivata e poi riattivata mentre è in corso un programma di lavaggio, la macchina riprenderà il ciclo dal punto in cui era stata interrotta. Ciò non crea danni alla macchina.

Blocco tasti

Il blocco tasti impedisce che si effettuino modifiche agendo sul pannello di controllo mentre la macchina è in funzione. Il blocco tasti si attiva tenendo premuto il tasto avvio/pausa sul pannello di controllo per più di 2 secondi. Per disattivarlo, tenere premuto di nuovo lo stesso tasto per più di 2 secondi. Al termine del programma il blocco tasti si disattiva automaticamente.

⚠ ATTENZIONE!

Quando si attiva il blocco tasti, il selettore della velocità di centrifuga (per i modelli A3) e i tasti funzione della macchina sono disattivati.

SEZIONE 6: MANUTENZIONE E PULIZIA

- Scollegare la spina del cavo di alimentazione della macchina.
- Chiudere il rubinetto dell'acqua.

FILTRI DI INGRESSO ACQUA

Sulla parte del rubinetto del tubo di ingresso dell'acqua della macchina e alle estremità delle valvole di ingresso dell'acqua, sono presenti filtri che impediscono l'afflusso nella macchina di sporco e di corpi estranei presenti nell'acqua. Se la macchina non riceve acqua a sufficienza nonostante il rubinetto dell'acqua sia aperto, si consiglia di pulire i filtri.

PROGRAMMA	VASCETTA DETERSIVO	TASTO FUNZIONE SUPPLEMENTARE	CAPACITÀ DI CARICO MAX A SECCO (kg)		TIPO DI CAPO	SPIEGAZIONI
			WM60E	WM86 / WM106		
1-COTONE 90°	2	No. Centrifuga Risciacquo Aggressivo Esclusione Centrifuga Anti-Piega	5	6	Tessuti di cotone e lino sporchi, bollitura	Biancheria intima, lenzuola, tovaglie, t-shirt, camicie, asciugamani
2-COTONE 60° (PRELAVAGGIO)	1+2	No. Centrifuga Risciacquo Aggressivo Esclusione Centrifuga Anti-Piega	5	6	Tessuti di cotone, colorati e di lino molto sporchi	
3-COTONE 60°	2	No. Centrifuga Risciacquo Aggressivo Esclusione Centrifuga Anti-Piega	5	6	Tessuti di cotone, colorati e di lino sporchi	
4-COTONE 40°	2	No. Centrifuga Risciacquo Aggressivo Esclusione Centrifuga Anti-Piega	5	6	Tessuti di cotone, colorati e di lino leggermente sporchi, eliminazione nacie	
5-ECO WASH	2	No. Centrifuga Risciacquo Aggressivo Esclusione Centrifuga Anti-Piega	5	6	Tessuti di cotone, colorati e di lino sporchi	
6-COTONE 30°	2	No. Centrifuga Risciacquo Aggressivo Esclusione Centrifuga Anti-Piega	5	6	Tessuti di cotone, colorati e di lino leggermente sporchi	
7-LAV. RAPIDO	2	No. Centrifuga Risciacquo Aggressivo Anti-Piega	2,5	3	Tessuti di cotone, colorati e di lino leggermente sporchi	
8-COTONE FREDDA	2	No. Centrifuga Risciacquo Aggressivo Esclusione Centrifuga Anti-Piega	5	6	Tessuti di cotone, colorati e di lino leggermente sporchi. Lavati senza scaldare l'acqua.	
9-LAVAGGIO MISTO	2	No. Centrifuga Risciacquo Aggressivo Esclusione Centrifuga Anti-Piega	5	6	Tessuti di cotone, colorati e di lino sporchi o molto sporchi, macchie	
10-SINTETICO 60°	2	No. Centrifuga Risciacquo Aggressivo Esclusione Centrifuga Anti-Piega	3	3	Tessuti in materiale sintetico o misto sintetico sporchi	Calze di nylon, camicette
11-BABY WASH	2	No. Centrifuga Esclusione Centrifuga Anti-Piega	3	3	Capi da bambino	Tutti i capi da bambino
12-SINTETICO 40°	2	No. Centrifuga Risciacquo Aggressivo Esclusione Centrifuga Anti-Piega	3	3	Tessuti in materiale sintetico o misto sintetico leggermente sporchi	Calze di nylon, camicette

TABELLA 1

PROGRAMMA	VASCHETTA DETERSIVO	TASTO FUNZIONE SUPPLEMENTARE	CAPACITÀ DI CARICO MAX A SECCO (kg)		TIPO DI CAPO	SPIEGAZIONI
			WM60E	WM86 / WM106		
13-CAPI SPORTIVI	2	No. <small>Contrilaga</small> <small>Esclusione</small> <small>Anti-Flinga</small> Aggressive <small>Corriflaga</small>	3	3	Capi sportivi	Tutti i capi sportivi e jeans
14-SINTETICO FREDDA	2	No. <small>Contrilaga</small> <small>Esclusione</small> <small>Anti-Flinga</small> Aggressive <small>Corriflaga</small>	3	3	Capi delicatissimi misto sintetico o sintetico, leggermente sporchi. Lavati senza scaldare l'acqua.	Calze di nylon, camicette
15-LAVAGGIO TENDE	1+2	No. <small>Contrilaga</small> <small>Esclusione</small> <small>Anti-Flinga</small> Aggressive <small>Corriflaga</small>	2	2	Tulle e tende, nonché capi delicati	Tulle, tende, diolen, dralon
16-DELICATO 30°	2	No. <small>Contrilaga</small> <small>Esclusione</small> <small>Anti-Flinga</small> Aggressive <small>Corriflaga</small>	2	2	Capi delicatissimi misto sintetico o sintetico, di cotone, colorati, leggermente sporchi	Seta mista, camicie, camicette, tessuti in poliestere, poliammide, misti
17-DELICATO FREDDA	2	No. <small>Contrilaga</small> <small>Esclusione</small> <small>Anti-Flinga</small> Aggressive <small>Corriflaga</small>	2	2	Capi delicatissimi misto sintetico o sintetico, colorati, di cotone da lavare con acqua fredda, sporchi in modo molto lieve	
18-LAVAGGIO A MANO	2	No. <small>Contrilaga</small> <small>Esclusione</small> <small>Corriflaga</small>	2	2	Capi misto sintetico o sintetico, colorati, di cotone da lavare a mano, leggermente sporchi	Lavaggio a mano per tutti i capi
19-LANA 30°	2	No. <small>Contrilaga</small> <small>Esclusione</small> Aggressive <small>Corriflaga</small>	2	2	Capi in lana da lavare a mano e in lavatrice, sporchi	Tutti i capi di lana
20-LANA FREDDA	2	No. <small>Contrilaga</small> <small>Esclusione</small> Aggressive <small>Corriflaga</small>	2	2	Capi in lana da lavare a mano e in lavatrice, acqua fredda, sporchi in modo molto lieve	
RISCIACQUO	Quando serve un risciacquo supplementare per i capi dopo il ciclo di lavaggio, si può usare questo programma per tutti i tipi di capi.					
CENTRIFUGA	Quando serve una centrifuga supplementare per i capi dopo il ciclo di lavaggio, si può usare questo programma per tutti i tipi di capi.					
SCARICO	Questo programma serve per scaricare l'acqua sporca contenuta all'interno della macchina al termine del ciclo di lavaggio. Se si preferisce che lo scarico dell'acqua avvenga prima del termine del programma, usare questo programma.					

TABELLA 1 CONTINUA

(*) Se si preferisce si possono usare ammorbidenti in tutti i programmi (salvo che nei programmi di centrifuga e di scarico). Nella scelta della quantità di ammorbidente da inserire, seguire le istruzioni del fabbricante. Inserire l'ammorbidente nello scomparto  (ammorbidente) del contenitore per il detersivo.

COMPATIBILITA' OPZIONI

	Stop con acqua	Extra Risciacquo	Stiratura facile	Senza centrifuga	Aggiunta d'acqua	Riduzione velocità di centrifuga	Ammollo
Stop con acqua		SI	NO	NO	SI	NO	SI
Extra Risciacquo			SI	SI	NO	SI	SI
Stiratura facile				NO	SI	SI	SI
Senza centrifuga					SI	NO	SI
Aggiunta d'acqua						SI	SI
Riduzione velocità di centrifuga							SI
Ammollo							

- Rimuovere il tubo di ingresso dell'acqua.
- Rimuovere i filtri posti sulle valvole di ingresso dell'acqua usando una pinza e pulire a fondo con uno spazzolino.
- Pulire i filtri dei tubi di ingresso dell'acqua posti sul lato del rubinetto rimuovendoli manualmente insieme alla guarnizione.
- Puliti i filtri, riposizionarli eseguendo le stesse operazioni in ordine inverso.

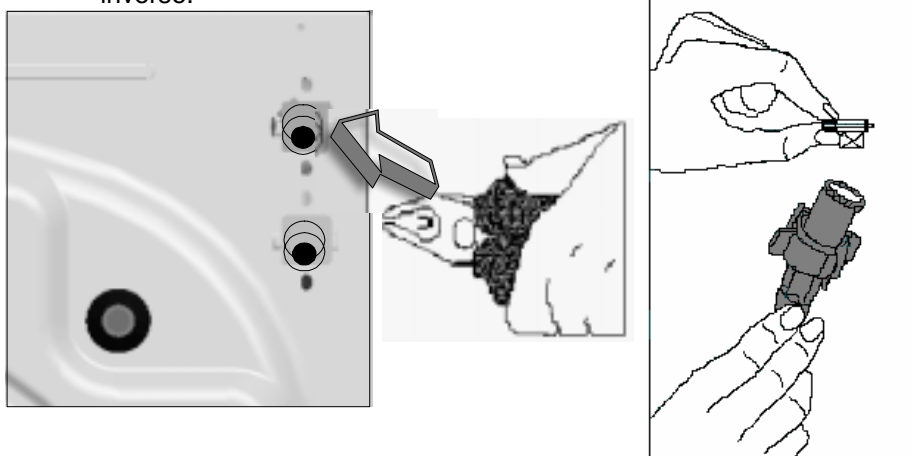

FILTRO DELLA POMPA

Il filtro della pompa consente di prolungare la durata di vita della pompa di scarico dell'acqua sporca. In questo modo si impedisce l'ingresso nella pompa di eventuali sfilacciature dei tessuti. La pulizia del filtro della pompa andrebbe effettuata ogni 2-3 mesi. Per pulire il filtro della pompa:

- Togliere lo zoccolo protettivo sollevandolo. Per farlo, far leva sulle griffe inferiori tirando contemporaneamente verso se stessi.
- Prima di aprire il coperchio del filtro, posizionare un contenitore davanti al filtro, per impedire la fuoriuscita dell'acqua rimasta nella macchina.
- Allentare il coperchio del filtro ruotandolo in senso antiorario e far scaricare l'acqua.
- Togliere eventuali corpi estranei dal filtro.
- Controllare manualmente la rotazione della pompa.
- Pulita la pompa, riposizionare il coperchio e ruotare in senso orario.
- Riposizionare lo zoccolo protettivo agendo sulle griffe e spingendolo in posizione.
- È opportuno ricordare che se non si posiziona il coperchio del filtro correttamente, vi saranno perdite di acqua.

⚠ ATTENZIONE!

Rischio di scottature!

Poiché l'acqua nella pompa può essere calda, attendere che si raffreddi.

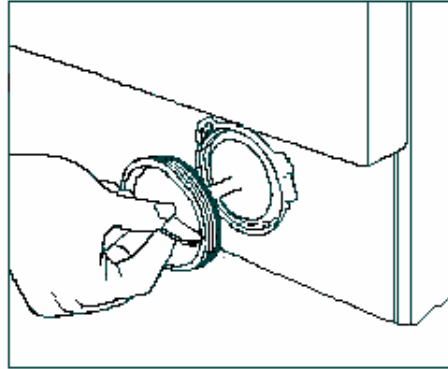
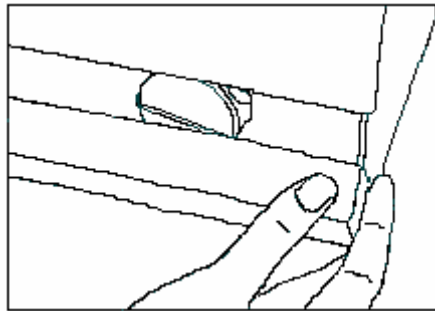

VASCHETTA DEL DETERSIVO

I detersivi con il tempo possono lasciare un deposito nel contenitore del detersivo o nell'involucro del contenitore del detersivo. Per pulire il deposito, estrarre periodicamente il contenitore del detersivo e lavarlo con un vecchio spazzolino e con acqua in abbondanza. Per estrarre il cassetto del detersivo:

- tirare il cassetto fino a fine corsa (DIAGRAMMA – 1)
- premere sul sifone del cassetto, continuare a premere fino a toglierlo il cassetto. (DIAGRAMMA – 2)
- pulire con un vecchio spazzolino e sufficiente acqua
- rimuovere il detersivo rimasto evitando che cada nella macchina
- dopo aver asciugato il cassetto del detersivo, collocarlo nuovamente nella sua sede con la stessa modalità con la quale è stato estratto.



DIAGRAMMA – 1



DIAGRAMMA – 2

TAPPO DEL SIFONE

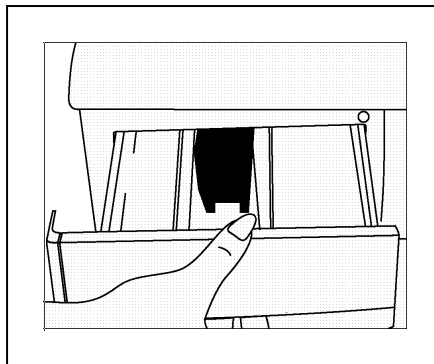
Estrarre il contenitore del detersivo. Togliere il tappo del sifone e pulire a fondo dai residui di ammorbidente. Reinscrivere il tappo del sifone pulito. Verificare che sia correttamente inserito.

INVOLUCRO ESTERNO

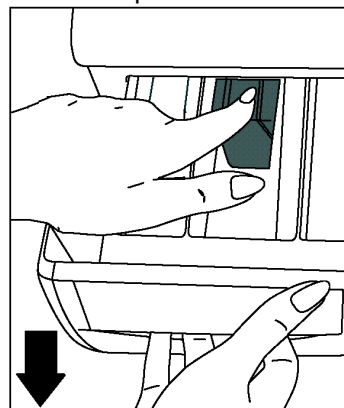
Per pulire la superficie esterna dell'involucro, usare acqua tiepida e una sostanza detergente non abrasiva. Dopo avere risciacquato con acqua pulita, passare con un panno morbido e asciutto.

ATTENZIONE!

Se la macchina viene installata in un luogo in cui la temperatura ambiente può scendere al di sotto di 0 °C, eseguire quanto di seguito indicato quando la macchina non viene utilizzata:

- Scollegare la spina del cavo di alimentazione della macchina.
- Chiudere il rubinetto dell'acqua e togliere il cavo o i cavi di ingresso dell'acqua dal rubinetto.
- Posizionare le estremità dei tubi di scarico dell'acqua e di ingresso dell'acqua in un recipiente sul pavimento.
- Regolare la manopola programma su "scarico".
- Si accenderà la spia di indicazione programma pronto.
- Attivare il programma premendo il tasto avvio/pausa.
- Scollegare la spina del cavo di alimentazione della macchina quando il programma è finito (spia di indicazione fine programma accesa).

Completate queste operazioni, verrà scaricata l'acqua rimasta all'interno della macchina e si impedirà in questo modo la formazione di ghiaccio nella macchina. Quando si riaccenderà la macchina, accertarsi che la temperatura ambiente sia superiore a 0 °C.

IL CESTELLO

Non lasciare oggetti metallici come aghi, forcelle o monete nella macchina. Possono causare la formazione di macchie di ruggine nel cestello. Per eliminarle, usare un detersivo senza cloro e seguire le avvertenze indicate dal fabbricante del detersivo. Per pulire macchie di ruggine, non usare pagliette in ferro per la pulizia di piatti o oggetti analoghi.

RIMOZIONE DEL CALCARE

Se si regola correttamente la quantità di detersivo da usare, non sarà necessario eseguire alcuna operazione di rimozione del calcare. Se si desidera comunque eseguire la procedura di rimozione del calcare, usare i decalcificatori in commercio e fare attenzione alle relative avvertenze.

ATTENZIONE!

Le sostanze decalcificanti contengono acidi e possono causare alterazioni al colore dei capi, nonché effetti negativi per la macchina.

SEZIONE 7: INFORMAZIONI PRATICHE



Bevande alcoliche: la macchia andrebbe prima lavata con acqua fredda, poi strofinata con glicerina e acqua e risciacquata con acqua mista ad aceto.



Lucido per scarpe: la macchia andrebbe leggermente grattata senza rovinare il tessuto, sfregata con un detersivo e risciacquata. Qualora la macchia persista, sfregare con 1 unità di alcool puro (96 gradi) mischiata a 2 unità di acqua e poi lavare con acqua tiepida.



Te e caffè: appoggiare l'area interessata dalla macchia sopra un contenitore e versare sulla macchia acqua calda, regolandosi in base alla resistenza del capo. Se la composizione del capo lo consente, lavare con una soluzione alcalina.



Cioccolato e cacao: lasciare il capo sporco in acqua fredda e strofinare con sapone o detersivo, poi lavare alla temperatura più elevata che il capo può sopportare. Se la macchia persiste, strofinare con acqua ossigenata (in proporzione pari al 3%).



Salsa di pomodoro: dopo avere tolto il residuo secco avendo cura di non rovinare il tessuto, lasciare in acqua fredda per circa 30 minuti e lavare strofinando con un detergente.



Brodo di carne-uova: eliminare i residui secchi con una spugna o un panno morbido bagnati in acqua fredda. Strofinare con un detergente e lavare con una soluzione alcalina diluita.



Macchie di grasso e olio: eliminare per prima cosa i residui. Strofinare la macchia con un detergente e poi lavare in acqua tiepida saponata.



Senape

Senape: per prima cosa applicare glicerina sull'area della macchia. Strofinare con un detergente e poi lavare. Se la macchia persiste, strofinare con alcool (su un capo in materiale sintetico e colorato andrebbe usata una miscela di 1 unità di alcool e 2 unità di acqua).



Macchie di sangue: lasciare il capo in ammollo in acqua fredda per 30 minuti. Se la macchia persiste lasciare in ammollo in una miscela di acqua e ammoniaca (3 cucchiaini da tavola di ammoniaca in 4 litri di acqua) per 30 minuti.



Crema, gelato e latte: lasciare il capo in ammollo in acqua fredda e strofinare l'area della macchia con un detergente. Se la macchia persiste applicare una soluzione alcalina sul tessuto in proporzioni adeguate. (Non applicare soluzioni alcaline su capi colorati.)



Terra: le macchie di terra andrebbero rimosse immediatamente. Lavare la macchia se possibile con un detersivo, e se persiste strofinare con acqua ossigenata (in proporzione pari al 3%).



Inchiostro: tenere l'area della macchia sotto l'acqua fredda finché non si diluisce completamente e scompare. Poi strofinare con acqua diluita con succo di limone e detersivo, lavare dopo 5 minuti.



Frutta: appoggiare l'area interessata dalla macchia sopra un contenitore e versare sulla macchia acqua fredda. Non versare acqua calda sulla macchia. Strofinare con acqua fredda e applicare glicerina. Attendere 1-2 ore e risciacquare dopo avere sfregato con alcune gocce di aceto bianco.



Macchie d'erba: strofinare l'area macchiata con un detergente. Se il tipo di tessuto lo consente, lavare con una soluzione alcalina. Strofinare i capi in lana con alcool. (Per capi colorati, usare una miscela di 1 unità di alcool puro e 2 unità di acqua).



Vernice a olio: la macchia andrebbe eliminata prima che si secchi, applicandovi sopra un diluente. Poi strofinare con un detersivo e lavare.



Macchie di bruciato: se il tipo di tessuto lo consente, aggiungere una soluzione alcalina all'acqua di lavaggio. Per capi in lana, sovrapporre alla macchia un panno bagnato in acqua ossigenata, poi passare con il ferro da stiro avendo cura di proteggere il tessuto con un panno asciutto. Dopo avere risciacquato per bene, lavare.

SEZIONE 8: COME EVITARE I GUASTI PIÙ CONSUETI

Per tutte le riparazioni da effettuare andrebbe contattato un tecnico dell'assistenza autorizzato. Quando la macchina richiede una riparazione o se non si è in grado di porre rimedio al guasto seguendo le informazioni di seguito fornite, agire come di seguito indicato:

- Scollegare la spina del cavo di alimentazione della macchina.
- Chiudere il rubinetto dell'acqua.
- Rivolgersi al tecnico dell'assistenza autorizzato più vicino.

GUASTO	PROBABILE CAUSA	METODI PER PORVI RIMEDIO
La macchina non funziona.	La spina del cavo dell'alimentazione è scollegata.	Inserire la spina nella presa.
	Il fusibile è guasto.	Cambiare il fusibile.
	L'alimentazione elettrica è disattivata.	Controllare l'alimentazione elettrica.
	Non è stato premuto il tasto avvio/pausa.	Premere il tasto avvio/pausa.
	La manopola programma è su O (disatt.).	Impostare la manopola sulla modalità desiderata.
	Il portello non è chiuso bene.	Chiudere bene il portello. Si dovrebbe sentire un clic.
La macchina non riceve acqua.	Il rubinetto è chiuso.	Aprire il rubinetto.
	Il tubo di ingresso dell'acqua potrebbe essere piegato.	Controllare il tubo di ingresso dell'acqua.
	Il tubo di ingresso dell'acqua è ostruito.	Pulire i filtri del tubo di ingresso dell'acqua. (*)
	Il filtro di ingresso della valvola è ostruito.	Pulire il filtro di ingresso della valvola. (*)
	Il portello non è chiuso bene.	Chiudere bene il portello. Si dovrebbe sentire un clic.
La macchina non scarica acqua.	Il tubo di scarico è ostruito o piegato.	Controllare il tubo di scarico.
	Il filtro della pompa è ostruito.	Pulire il filtro della pompa. (*)
	I capi non sono inseriti nella macchina in maniera bene bilanciata.	Distribuire i capi nella macchina in modo ordinato e ben bilanciato.
La macchina vibra.	I piedini della macchina non sono stati regolati.	Regolare i piedini. (**)
	Le viti di trasporto non sono state rimosse.	Rimuovere le viti di trasporto. (**)

(*) Si veda la sezione relativa alla manutenzione e pulizia della macchina.

(**) Si veda la sezione relativa all'installazione della macchina.

GUASTO	PROBABILE CAUSA	METODI PER PORVI RIMEDIO
La macchina vibra.	Il numero di capi nell'apparecchio è basso.	Ciò non pregiudica il funzionamento dell'apparecchio.
	Il numero di capi inserito è eccessivo o i capi non sono inseriti in maniera bene bilanciata.	Non superare la quantità di capi consigliata e distribuire i capi in maniera bene ordinata.
	La macchina mentre è in funzione entra in contatto con un ostacolo.	Impedire che la macchina vada ad appoggiare contro una superficie dura.
Schiuma eccessiva nel contenitore del detersivo.	È stato usato troppo detersivo.	Premere il tasto avvio/pausa. Per bloccare la schiuma, diluire un cucchiaino di ammorbidente in mezzo litro di acqua e versare il tutto nel contenitore del detersivo. Premere il tasto avvio/pausa dopo 5-10 minuti. Nel ciclo successivo di lavaggio scegliere la quantità di detersivo in modo corretto.
	È stato usato un detersivo sbagliato.	Usare unicamente detersivi prodotti per macchine completamente automatiche.
Il risultato del lavaggio non è soddisfacente.	I capi erano troppo sporchi per il programma selezionato.	Selezionare un programma corretto. (si veda tabella 1)
	La quantità di detersivo usata non era sufficiente.	Usare più detersivo in base al tipo di detersivo usato.

GUASTO	PROBABILE CAUSA	METODI PER PORVI RIMEDIO
Il risultato del lavaggio non è soddisfacente.	Sono stati inseriti troppi capi, superando la portata massima della macchina.	Inserire i capi in modo da non superare la portata massima di carico della macchina.
	Eccessiva durezza dell'acqua.	Usare la quantità di detersivo indicata dal fabbricante del detersivo.
	I capi non sono inseriti in maniera bene bilanciata.	Distribuire i capi in maniera ordinata e bene bilanciata.
L'acqua viene subito scaricata dalla macchina, appena vi entra.	L'estremità del tubo di scarico dell'acqua è in una posizione troppo bassa rispetto alla macchina.	Posizionare il tubo di scarico dell'acqua a un'altezza appropriata.(**)
Durante il lavaggio non si veda acqua nel tamburo.	È normale. L'acqua è nella parte bassa del tamburo.	-
Vi sono residui di detersivo sui capi.	Alcuni pezzi di detersivo non si sono dissolti nell'acqua e si sono attaccati ai capi, creando piccole macchie bianche.	Calibrando la macchina per il programma di "Risciacquo", selezionare un risciacquo supplementare o eliminare le macchie dopo l'asciugatura con una spazzola.
Ci sono macchie grigie sui capi.	Possono essere causate da olio, creme o ugenti.	Nel ciclo di lavaggio successivo, usare la quantità massima di detersivo indicata dal fabbricante.

(**) Si veda la sezione relativa all'installazione della macchina.

GUASTO	PROBABILE CAUSA	METODI PER PORVI RIMEDIO
Il processo di centrifuga non parte o parte in ritardo.	È normale. Il sistema di controllo di carichi non bilanciati funziona in questo modo.	Il sistema di controllo di carichi non bilanciati cercherà di distribuire i capi in maniera uniforme. Terminata tale operazione, si realizzerà il passaggio al processo di centrifuga. Nel ciclo di lavaggio successivo, inserire i capi in maniera bene bilanciata.

SEZIONE 9: SISTEMA AUTOMATICO DI DIAGNOSTICA

La macchina è provvista di sistema in grado sia di intraprendere le precauzioni necessarie, sia di avvertire in caso di guasti, effettuando controlli automatici durante i processi di lavaggio.

CODICE DI ERRORE	INDICATORE DI ERRORE	PROBABILE PROBLEMA	COME INTERVENIRE
Err 01	La spia avvio/pausa lampeggia.	Il portello non è stato chiuso correttamente.	Chiudere bene il portello in modo da udire il clic. Se il problema persiste, spegnere la macchina, scollegare la spina della alimentazione e contattare subito il centro di assistenza autorizzato più vicino.





CODICE DI ERRORE	INDICATORE DI ERRORE	PROBABILE PROBLEMA	COME INTERVENIRE
Err 02	La spia programma pronto lampeggia.	Il livello di acqua nella macchina è al di sotto del riscaldatore. La pressione dell'alimentazione dell'acqua è bassa o manca del tutto.	Aprire fino in fondo il rubinetto. L'acqua potrebbe non fluire nella macchina, controllare. Se il problema persiste, la macchina si spegnerà automaticamente dopo poco tempo. Scollegare la spina del cavo dell'alimentazione, chiudere il rubinetto e contattare il centro di assistenza autorizzato più vicino.
Err 03	La spia avvio/pausa e la spia programma pronto lampeggiano.	La pompa è guasta o il filtro della pompa è ostruito.	Pulire il filtro della pompa. Se il problema persiste, contattare il centro di assistenza autorizzato più vicino. (*)





(*) Si veda la sezione relativa alla manutenzione e alla pulizia della macchina.





CODICE DI ERRORE	INDICATORE DI ERRORE	PROBABILE PROBLEMA	COME INTERVENIRE
Err 05	La spia avvio/pausa e la spia di fine programma lampeggiano.	Il riscaldatore è guasto oppure il sensore termico è guasto.	Spegnere la macchina, scollegare la spina del cavo dell'alimentazione. Chiudere il rubinetto e contattare il centro di assistenza autorizzato più vicino.
Err 06	La spia di programma pronto e di fine programma lampeggiano.	Il motore è guasto.	Spegnere la macchina e scollegare la spina del cavo dell'alimentazione. Chiudere il rubinetto e contattare il centro di assistenza autorizzato più vicino.
Err 07	I LED DI PROGRAMMA AVVIATO/PAUSA, PRONTO E FINE PROGRAMMA RESTANO SEMPRE ACCESI.	ERRORE DI CONFIGURAZIONE.	Spegnere la macchina e scollegare la spina del cavo dell'alimentazione. Chiudere il rubinetto e contattare il centro di assistenza autorizzato più vicino.



CODICE DI ERRORE	INDICATORE DI ERRORE	PROBABILE PROBLEMA	COME INTERVENIRE
Err 08	La spia avvio/pausa e la spia programma e la spia di fine programma lampeggiano.	Il motore è guasto.	Spegnere la macchina e scollegare la spina del cavo dell'alimentazione. Chiudere il rubinetto e contattare il centro di assistenza autorizzato più vicino.
Err 09	La spia di indicaz. programma pronto e fine programma resta accesa costantemente.	Il voltaggio della rete è troppo alto o troppo basso.	Se il voltaggio di rete è inferiore a 150V o superiore a 260V, la macchina si spegnerà automaticamente. Ripristinato il voltaggio corretto, la macchina continuerà a funzionare.

SEZIONE 10: SIMBOLI DI LAVAGGIO INTERNAZIONALI

			
Temperatura di lavaggio.	Non lavare (lavare a mano)	Stiratura a temperatura bassa.	Stiratura a temperatura media.

			
Stiratura a temperatura alta.	Non stirare.	Non lavare a secco.	Stendere sul filo.

			
Stendere senza strizzare.	Asciugare disteso.	Non candeggiare.	Candeggiare se necessario.

		
<p>I simboli sopra riportati sono tutti simboli per il lavaggio a secco. Le lettere informano l'utente del tipo di solvente da utilizzare. I capi provvisti di questi simboli non andrebbero lavati nella macchina, salvo qualora l'etichetta indichi diversamente.</p>		

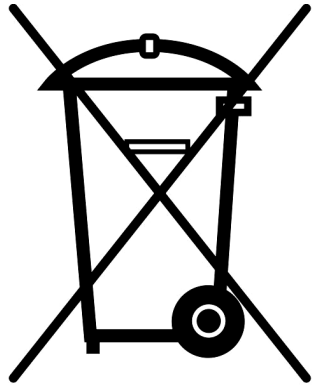

52005725

Free Manuals Download Website

<http://myh66.com>

<http://usermanuals.us>

<http://www.somanuals.com>

<http://www.4manuals.cc>

<http://www.manual-lib.com>

<http://www.404manual.com>

<http://www.luxmanual.com>

<http://aubethermostatmanual.com>

Golf course search by state

<http://golfingnear.com>

Email search by domain

<http://emailbydomain.com>

Auto manuals search

<http://auto.somanuals.com>

TV manuals search

<http://tv.somanuals.com>