



**WILLIAMS SOUND®**  
*Helping People Hear*

# **Pocketalker® Pro**

Personal Amplifier

Amplificador personal

Amplificateur personnel

**MANUAL AND USER GUIDE**

**MANUAL Y GUÍA DEL USUARIO**

**MANUEL ET GUIDE DE L'UTILISATEUR**

PKT PRO Amplifier

Amplificador PKT PRO

Amplificateur PKT PRO



## OVERVIEW

The POCKETALKER® PRO is a versatile, high quality assistive listening device designed to improve communications in difficult listening situations. The POCKETALKER® PRO delivers clear, distinct sound, while its large, manageable control provides for easy operation.

Use the POCKETALKER® PRO to improve listening on a one-to-one basis, in small group situations, while listening to your favorite TV or radio programs, or while riding in the car.

The POCKETALKER® PRO is not sold, advertised, or intended for use as a personal hearing aid. Williams Sound recommends that any individual experiencing hearing loss be examined by a physician to determine the cause before using amplification.

## CONTENTS

---

Safety Information . . . . .	4
Recycling Information . . . . .	7
Getting Started . . . . .	8
Listening In Conversations . . . . .	12
TV Listening . . . . .	14
Using A Neckloop . . . . .	16
Hints & Tips . . . . .	18
Battery Information . . . . .	20
Advanced Features . . . . .	25
System Specifications . . . . .	28
Acoustic Specifications . . . . .	30
Accessories . . . . .	33
Warranty . . . . .	34
Spanish Instructions . . . . .	38
French Instructions . . . . .	76

## SAFETY INFORMATION

### Hearing Safety:

---



### **CAUTION!**

This product is designed to amplify sounds to a high volume level which could potentially cause hearing damage if used improperly. **To protect your hearing and the hearing of others:**

1. Make sure the volume is turned down before putting on the earphone or headphone before adjusting the volume to a comfortable level.
2. Set the volume level at the minimum setting that you need to hear.
3. If you experience feedback (a squealing or howling sound), reduce the volume setting and move the microphone away from the earphone or headphone.

4. Do not allow children **or other unauthorized persons** to have access to this product.

**Battery Safety and Disposal:**



**CAUTION!**

This product is supplied with disposable Alkaline batteries. Do not attempt to recharge disposable batteries, which may explode, release dangerous chemicals, cause burns, or other serious harm to the user or product.

### Pacemaker Safety:

---



## **CAUTION!**

1. **Before** using this product with a pacemaker or other medical device, consult your physician or the manufacturer of your pacemaker or other medical device.
2. If you have a pacemaker or other medical device, make sure that you are using this product in accordance with safety guidelines established by your physician or the pacemaker manufacturer.

## RECYCLING INSTRUCTIONS



Help Williams Sound protect the environment! Please take the time to dispose of your equipment properly.

### **Product Recycling for Customers in the European Union:**

Please do NOT dispose of your Williams Sound equipment in the household trash. Please take the equipment to an electronics recycling center; OR, return the product to the factory for proper disposal.

### **Battery Recycling for Customers in the European Union:**

Please do NOT dispose of used batteries in the household trash. Please take the batteries to a retail or community collection point for recycling.

11/16/07

## GETTING STARTED

1. Open the battery compartment using a coin in the slot in the bottom of the POCKETALKER® PRO.
2. Press 2 AA batteries into place, being careful to observe correct placement of (+) and (-) terminals.

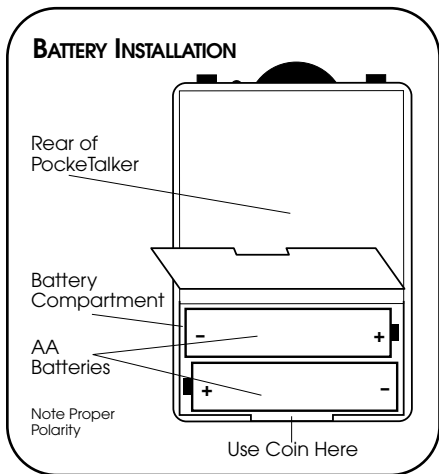



## POCKETALKER® PRO CONTROL PANEL

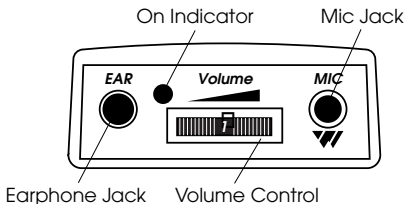

If you're using rechargeable batteries, they *must* be charged before use. See *Battery Information* on page 20.

The POCKETALKER® PRO can also be operated using the optional TFP 008 charger/power supply. If you're using the optional charger/power supply, make sure *only* rechargeable batteries are installed.

3. Plug the microphone into the "MIC" jack and the earphone or

headphone into the “EAR” jack. Your POCKETALKER® PRO system can be used with the optional Mini Earphone (EAR 013), Wide Range Earphone (EAR 008), Lightweight Headphone (HED 021), or Rear-Wear Headphone (HED 026).

4. Put on the earphone or headphone.
5. Turn on the POCKETALKER® PRO by turning the Volume Control. The green “on” indicator light should be lit.
6. Adjust the volume according to your preferences.

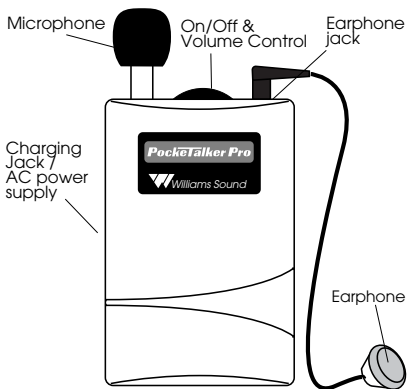
**POCKETALKER® PRO SET-UP**

## LISTENING IN CONVERSATIONS

The POCKETALKER® PRO picks up sounds and boosts them according to the volume you've set. *For best results, place or hold the POCKETALKER® PRO's microphone as close as possible to the person with whom you're speaking.*

### SEATED

Many users set the POCKETALKER® PRO on a table if they're in a restaurant or small group situation. Laying the POCKETALKER® PRO flat on the table surface provides superior pickup to standing the POCKETALKER® PRO upright.

### STANDING OR WALKING

Many users place the POCKETALKER® PRO in its Belt Clip Carry Case and attach it to their belt, pocket, or skirt.

## IN THE CAR

For conversations in the car, you can use the optional microphone extension cord (WCA 007) and optional Lapel Clip (MIC 054) to attach the mic to the shirt or blouse of your fellow rider.

## TV LISTENING

For TV listening, the POCKETALKER® PRO uses the optional 12 foot (3.6 m) extension cord (WCA 007 WC) to extend the earphone or mic cord. To use the POCKETALKER® PRO for TV listening:

1. Unplug the microphone from the top of the unit and plug it into the optional extension cord. Arrange the cord to reach the loudspeaker of the TV and plug the other end into the POCKETALKER® PRO.

### EXTENDING THE MIC FOR TV LISTENING

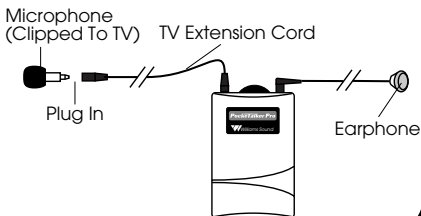

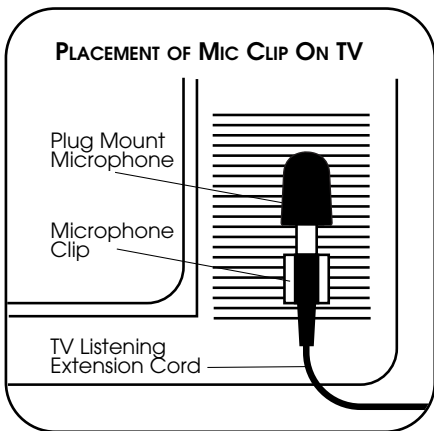

2. Attach one of the self-adhesive plastic clips to the TV, near the loudspeaker, as shown in the illustration.
3. Press the microphone into the plastic clip.
4. Turn on the TV and the **POCKETALKER® PRO**. Adjust the volume on both as needed.

## USING A NECKLOOP

Williams Sound's optional neckloop telecoil couplers magnetically couple the audio output from the POCKETALKER® PRO into a hearing aid equipped with a telephone coil.

*The neckloop (NKL 001) works only with hearing aids equipped with a telephone coil (T-Switch).*

### HOW TO USE THE NECKLOOP

1. Place the neckloop over your head and around your neck.
2. Slide the bead upwards to a comfortable position. This helps keep the neckloop in optimal position for coupling with your hearing aid.
3. Plug the neckloop into the earphone jack on the POCKETALKER® PRO.



**USING THE NECKLOOP**

Slide the bead upwards to a comfortable position.

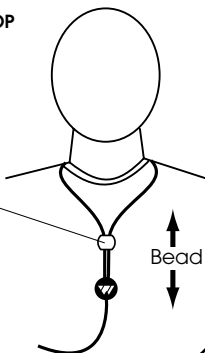

4. Turn the **POCKETALKER® PRO** on and set the volume control to “3”, or about half of full volume.
5. Turn the switch on your hearing aid to the “T” position and adjust the volume for comfortable listening.
6. If the sound is weak, increase the volume on the **POCKETALKER® PRO**, then on your hearing aid.

## HINTS & TIPS

The POCKETALKER® PRO has been designed to be as easy to use as possible. However, if you have trouble, check the following:

1. Make sure the microphone is plugged into the “MIC” jack and the earphone or headphone is plugged into the “EAR” jack.
2. Make sure the batteries are not depleted and have been inserted correctly into the battery compartment.
3. If rechargeable, make sure the batteries are sufficiently charged.
4. If you experience a howling or squealing sound, this is called feedback. Depending on the earphone or headphone used, you can sometimes get feedback when the volume control is turned higher than 3 or 3½.

To eliminate feedback, turn down the volume control or move the microphone further away from the earphone or headphone.

5. The POCKETALKER® PRO earphone jack is a mono jack, designed for mono earphones and headphones. If you use stereo earphones or headphones with the POCKETALKER® PRO, only one side of the headphones will work.
6. If the steps above don't solve the problem, contact your Williams Sound Dealer for further instructions.

## BATTERY INFORMATION

The POCKETALKER® PRO operates on either two (2) standard AA alkaline batteries, two (2) NiMH AA rechargeable batteries, or the optional 3V Charger.

### INSTALLING BATTERIES

1. Open the battery compartment using a coin in the slot in the bottom of the POCKETALKER® PRO.
2. Press 2 AA batteries into place over the black ribbon. Be careful to observe correct placement of the (+) and (-) terminals.
3. Close the battery compartment by pressing the lid shut.

## BATTERY INSTALLATION

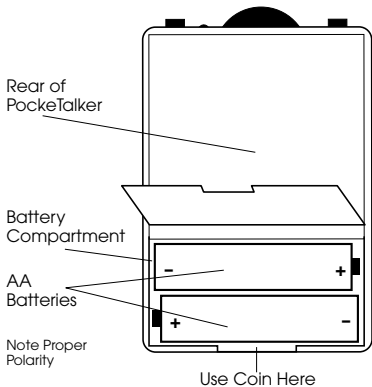

## USING RECHARGEABLE BATTERIES

The optional Rechargeable Battery Kit (BAT KT3) helps you operate your POCKETALKER® PRO more economically.

Note: The BAT KT3 is only available for 110 VAC mains power (North America).

The kit includes two (2) NiMH AA rechargeable batteries and a 3V charger.

*These batteries are shipped in a discharged state and must be charged for 18 hours before using.*

1. Install the two (2) NiMH batteries according to the steps on page 20.
2. Make sure the POCKETALKER® PRO is turned off.
3. Plug the charger into the charging jack on the side panel of the POCKETALKER® PRO.

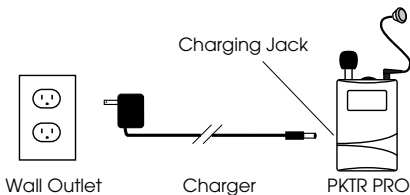
**RECHARGEABLE BATTERY KIT SETUP**

4. Plug the charger into a wall outlet.

The indicator light on the POCKETALKER® PRO will glow red while charging. Batteries should be fully charged in about 18 hours.

**WARNING:**

**Do not attempt to recharge disposable batteries!**

## USING THE POCKETALKER® PRO WITHOUT BATTERIES

To extend battery life, you may operate the POCKETALKER® PRO from the charger.

Because the charger must be plugged into a wall outlet, this is practical when mobility is not important—for instance, while watching TV.

1. Remove any non-rechargeable batteries from the POCKETALKER® PRO. Rechargeable batteries may be left in.
2. Plug the charger into the charging jack on the side panel of the POCKETALKER® PRO, then into a wall outlet.
3. Use the POCKETALKER® PRO as you would normally.



## ADVANCED FEATURES

### TONE & GAIN CONTROL ADJUSTMENTS

*It may not be necessary to adjust tone and gain controls. If it does prove necessary, it's best to have your audiologist perform the adjustments.*

1. Open the battery compartment using a coin in the slot in the bottom of the POCKETALKER® PRO.
2. Pull up and out on battery door to open the back of the case.
3. See the diagram on the following page for Gain and Tone Control locations.
4. Use a small screwdriver or PLT 005 Tuning Wand to rotate the controls.

## LOCATION OF TONE &amp; GAIN CONTROLS

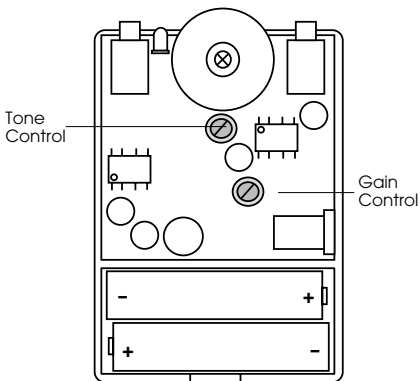

## GAIN CONTROL

Adjusting the Gain Control modifies maximum amplification levels to match your hearing ability.

Turning the gain control fully counter-clockwise reduces the gain

to 25 dB max. Turning the gain control fully clockwise boosts the gain to 49 dB max. This results in 135 dB maximum SSPL with the EAR 013.

#### TONE CONTROL

The Tone Control lets you boost high frequency gain.

Turning the tone control fully clockwise boosts the HF gain by 10 dB at 5 kHz. Turning the tone control fully counter-clockwise provides flat response.

5. Close back of the case and battery door.

**POCKETALKER® PRO SPECIFICATIONS****POCKETALKER® PRO PERSONAL AMPLIFIER,  
MODEL PKT C1**

Dimensions:	3-5/8"L x 2-3/8"W x 7/8" H (92.1mm x 60.3mm x 22.2mm)
Weight:	3.8 oz (110 g) with battery
Color & Material:	Gray, shatter-proof polypropylene
Battery Type:	1.5V (AA) x 2 Alkaline (BAT 001) or Rechargeable AA NiMH (BAT 026)
Battery Life:	100 hours with alkaline batteries (BAT 001), 40 hours/charge with rechargeable batteries (BAT 026), 8 mA, nom. current drain
Microphone:	Omnidirectional condenser, plug- mount-type, 3.5 mm mini phone plug
Accessories:	Optional TV listening extension cord: extends the microphone to 12 ft.  Optional earphones/headphones: Mini earphone, single (EAR 013) Dual mini earbud (EAR 014) Wide range earphone; single (EAR 008) Lightweight headphone (HED 021) Wide range headphone (HED 026) Induction neck loop (NKL 001)

Controls:	Volume: rotary on/off/volume control; Gain: Internal rotary maximum gain control (screwdriver adjust); 20–45 dB acoustic gain w/EAR 013; Tone: Internal rotary tone control (screwdriver adjust); +17 dB at 16 kHz at max setting Microphone Connector: 3.5 mm mini phone jack (mono)
Earphone Connector:	3.5 mm mini phone jack (mono)
Charging Jack:	External side jack, 2.1mm, Charger TFP 008 can also be used as power supply (battery eliminator)
Frequency Response:	50 Hz–16 kHz, +1 –4 dB (electrical response)
Max. Distortion:	.5% THD (electrical)
Max. Output Power:	125 mW into 16 Ohms (electrical)
Approvals:	CE, RoHS, WEEE
Warranty:	5 years, parts and labor (90 days on accessories)

**NOTE:**

The POCKETALKER® PRO is not sold, advertised, or intended for use as a personal hearing aid. Williams Sound recommends that any individual experiencing hearing loss be examined by a physician to determine the cause before using amplification.

# ACOUSTIC SPECIFICATIONS

Measured With EAR 008

(PKTPRO1-1)/6cc Coupler

Maximum SSPL90:	114.7 dB at 1100 Hz
HF Avg SSPL90:	107.5 dB
HF Avg Full On Gain:	26.1 dB at 60 dB SPL
Reference Test Gain:	26.2 dB
Response Limit:	66.3 dB
	F1=200 Hz, F2=8 kHz
Total Harmonic Dist:	0.2% at 500 Hz
	0.2% at 800 Hz
	0.4% at 1600 Hz

## Gain Control Curve

SSPL90 RESP.

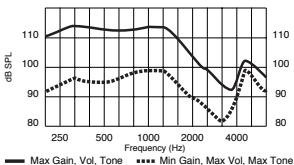

## Tone Control Curve

60 dB RESP.

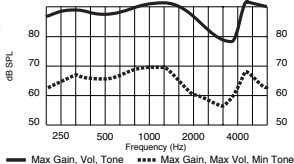

## Measured With EAR 013 (PKT PRO1-2)/2cc Coupler

Maximum SSPL90:	131.9 dB at 500 Hz
HF Avg SSPL90:	124.7 dB
HF Avg Full On Gain:	44.1 dB at 60 dB SPL
Reference Test Gain:	44.1 dB
Response Limit:	84.2 dB, F1=200 Hz, F2=8 kHz

Total Harmonic Distortion:	1.8% at 500 Hz
	0.3% at 800 Hz
	0.3% at 1600 Hz

### Gain Control Curve

SSPL90 RESP.

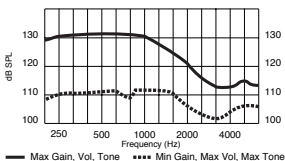

### Tone Control Curve

60 dB RESP.

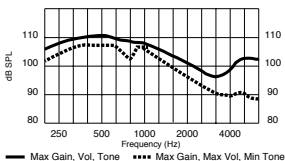

## Measured With HED 021 (PKT PRO1-3)/6cc Coupler

Maximum SSPL90:	128.0 dB at 1800 Hz
HF Avg SSPL90:	124.4 dB
HF Avg Full On Gain:	42.2 dB at 60 dB SPL
Reference Test Gain:	42.3 dB
Response Limit:	82.6 dB, F1=200 Hz, F2=8 kHz
Total Harmonic Distortion:	3.8% at 500 Hz 1.3% at 800 Hz 0.9% at 1600 Hz

### Gain Control Curve

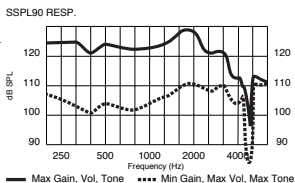

### Tone Control Curve

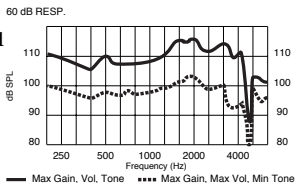



## ACCESSORIES

To order replacement accessories or optional products, contact your dealer or Williams Sound Corp. at  
 1-800-843-3544 (U.S.A.) or  
 1-952-943-2252 (Outside the U.S.A.)

<u>ACCESSORY</u>	<u>PART #</u>
Rechargeable Battery Kit . . . . .	BAT KT3 (2 AA NiMH Batteries & Charger)
Plug Mount Microphone . . . . .	MIC 014
TV Listening Extension Cord (12') . . .	WCA 007 WC
Plastic Mic Clip. . . . .	PLC 004
Mic Lapel Clip . . . . .	CLP 014
Mic Windscreen . . . . .	WND 002
Belt Clip Case. . . . .	CCS 001
System Case . . . . .	CCS 020
Belt Clip System Case . . . . .	CCS 008
Neckloop Telecoil Coupler . . . . .	NKL 001
Wide Range Earphone . . . . .	EAR 008
Mini Earphone (earbud). . . . .	EAR 013
Lightweight Headphones . . . . .	HED 021
Rear-Wear Headphone. . . . .	HED 026



WILLIAMS SOUND SHALL NOT BE LIABLE TO ANY PERSON OR ENTITY FOR ANY MEDICAL EXPENSES OR ANY DIRECT, INCIDENTAL OR CONSEQUENTIAL DAMAGES CAUSED BY ANY USE, DEFECT, FAILURE OR MALFUNCTION OF THE PRODUCT, WHETHER A CLAIM FOR SUCH DAMAGES IS BASED UPON WARRANTY, CONTRACT, TORT OR OTHERWISE. THE SOLE REMEDY FOR ANY DEFECT, FAILURE OR MALFUNCTION OF THE PRODUCT IS REPLACEMENT OF THE PRODUCT. NO PERSON HAS ANY AUTHORITY TO BIND WILLIAMS SOUND TO ANY REPRESENTATION OR WARRANTY WITH RESPECT TO THE POCKETALKER® PRO AMPLIFIER. UNAUTHORIZED REPAIRS OR MODIFICATIONS WILL VOID THE WARRANTY.

The exclusions and limitations set out above are not intended to, and should not be construed so as to contravene mandatory provisions of applicable law. If any part or term of this Disclaimer of Warranty is held to be illegal, unenforceable or in conflict with applicable law by a court of competent jurisdiction, the validity of the remaining portions of this Disclaimer of Warranty shall not be affected, and all

rights and obligations shall be construed and enforced as if this Limited Warranty did not contain the particular part or term held to be invalid.

If you experience difficulty with your system, call Toll-Free for Customer Assistance:

**1-800-843-3544 (U.S.A.) or**

**1-952-943-2252 (Outside the U.S.A.)**

If it is necessary to return the system for service, your Customer Service Representative will give you a Return Authorization Number (RA) and shipping instructions.

Pack the system carefully and send it to:

**Williams Sound Corp.**

**Attn: Repair Dept.**

**10321 West 70th Street**

**Eden Prairie, MN 55344**

## **POCKETALKER® PRO**

### **Components**

---

- **POCKETALKER® PRO Amplifier (PKT C1)**
- **Optional earphone/headphone:**
  - **Mini Earphone (EAR 013)**
  - **Wide Range Earphone (EAR 008)**
  - **Lightweight Headphone (HED 021)**
  - **Rear-Wear Headphone (HED 026)**
- **AA Alkaline batteries (2) (BAT 001)**
- **Plug Mount Mic (MIC 014)**
- **Optional TV Listening Extension Cord (WCA 007)**
- **Belt Clip Case (CCS 001)**
- **System Carry Case (CCS 008)**
- **Instruction Manual**

## DESCRIPCIÓN

El POCKETALKER® PRO es un dispositivo de ayuda auditiva versátil y de alta calidad diseñado para mejorar las comunicaciones en situaciones en las que se dificulta la audición. El POCKETALKER® PRO proporciona un sonido claro y fácil distinguir. Su control manejable y de gran tamaño facilitan su operación.

Use el POCKETALKER® PRO para mejorar su capacidad de audición al conversar con otra persona, en situaciones de grupos pequeños, al escuchar sus programas de radio o televisión favoritos o cuando vaya en automóvil.

El POCKETALKER® PRO no se vende, no se anuncia, ni está diseñado como audífono de uso personal. Williams Sound recomienda a todas las personas que sufran una pérdida auditiva, que sean examinadas por un médico para determinar la causa de esta pérdida de audición, antes de usar el sistema de amplificación.

## ÍNDICE

---

Información sobre seguridad . . .	40
Información de reciclaje . . . . .	43
Para comenzar . . . . .	44
Cómo escuchar en conversaciones. . . . .	48
Cómo escuchar la televisión . . .	50
Cómo usar el transmisor colgante . . . . .	52
Ideas y sugerencias . . . . .	54
Información sobre las pilas . . . .	56
Características avanzadas . . . . .	61
Especificaciones del sistema . . .	64
Especificaciones acústicas . . . . .	66
Accesorios . . . . .	69
Garantía . . . . .	70

## INFORMACIÓN SOBRE SEGURIDAD

### *Información sobre la seguridad en la audición:*

---



### **¡PRECAUCIÓN!**

Este producto está diseñado para amplificar sonidos a un alto nivel de volumen que, potencialmente, podría causar daños al sistema auditivo en caso de ser usado de forma inadecuada. **Para proteger su audición y la de los demás:**

1. Asegúrese de que el volumen haya sido bajado antes de ponerse el auricular (con o sin diadema) y antes de ajustar el volumen a un nivel confortable.
2. Ajuste el volumen al nivel más bajo que le permita oír.
3. Si nota que se produce una realimentación del sonido (un pitido o un chirrido), reduzca el nivel del volumen y separe el micrófono del auricular (con o sin diadema).



4. No permita que los niños o **personas no autorizadas** tengan acceso a este producto.

**Información sobre la seguridad y modo de desechar las pilas:**



**¡PRECAUCIÓN!**

Este producto se suministra con pilas alcalinas desechables. No intente recargar pilas desechables ya que al hacerlo pueden explotar, emitir sustancias químicas peligrosas, causar quemaduras u ocasionar daños graves al usuario o al producto.

**Información sobre la seguridad de los marcapasos:**



**¡PRECAUCIÓN!**

1. **Antes** de usar este producto con un marcapasos o con otro dispositivo médico, consulte con su médico o con el fabricante de su marcapasos o dispositivo médico.
2. Si usted tiene un marcapasos u otro dispositivo médico, asegúrese de que está utilizando este producto de acuerdo con las normas de seguridad establecidas por su médico o por el fabricante del marcapasos.

## INSTRUCCIONES DE RECICLAJE



¡Ayude a Williams Sound a proteger el medio ambiente! Por favor dedique el tiempo necesario para deshacerse de su equipo de forma adecuada.

**Información de reciclaje del producto para los clientes de la Unión Europea:**  
Por favor NO se deshaga de su equipo Williams Sound botándolo a la basura. Llévelo a un centro de reciclaje de artículos electrónicos, O BIEN, devuelva el producto a la fábrica para que allí lo desechen de forma adecuada.

**Información de reciclaje de las pilas para los clientes de la Unión Europea:**  
Por favor NO se deshaga de las pilas usadas botándolas a la basura. Lleve las pilas usadas a un centro comunitario o comercial de recogida de pilas para su reciclaje.

11/16/07

## PARA COMENZAR

1. Abra el compartimento de las pilas insertando una moneda en la ranura, en el fondo del POCKETALKER® PRO.
2. Coloque 2 pilas del tipo AA en el compartimento, asegurándose de situar correctamente los polos (+) y (-).

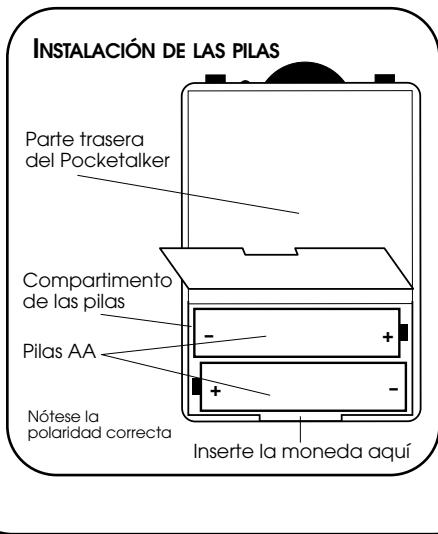

## Panel de control del POCKETALKER® PRO

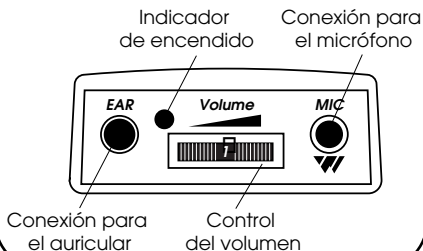

Si usa pilas recargables, *hay que* cargarlas antes de usarlas. Consulte el apartado de *Información sobre las pilas* (pág. 56).

El POCKETALKER® PRO también puede manejarse con el cargador/fuente de alimentación TFP 008 opcional. Si usa el cargador/fuente de alimentación opcional, asegúrese de instalar *únicamente* pilas recargables.

3. Enchufe el micrófono en la conexión "MIC" y el auricular (con o sin diadema) en la conexión "EAR".

El sistema POCKETALKER® PRO puede utilizarse con los siguientes artículos opcionales: auricular tamaño "mini" (EAR 013), auricular simple de largo alcance (EAR 008), auricular de peso ligero con diadema (HED 021) o auricular con diadema trasera (HED 026).

4. Póngase el auricular (con o sin diadema).
5. Encienda el POCKETALKER® PRO girando el control del volumen. Debe iluminarse la luz verde que indica que la unidad está encendida.
6. Ajuste el volumen según sus preferencias.

## CONFIGURACIÓN DEL POCKETALKER® PRO

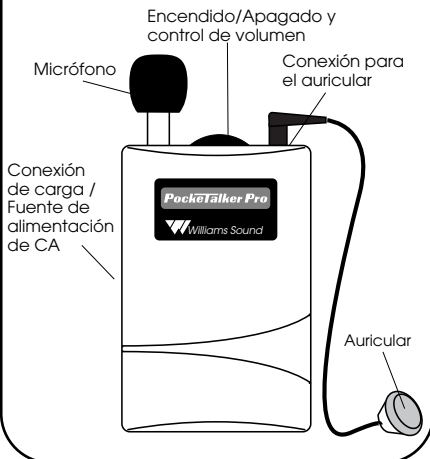

ESPAÑOL

## CÓMO ESCUCHAR EN CONVERSACIONES

El POCKETALKER® PRO *recoge los sonidos y los amplifica según el volumen que usted haya seleccionado. Para obtener resultados óptimos, sitúe o sostenga el micrófono del POCKETALKER® PRO lo más cerca posible de la persona con quien esté hablando.*

### CUANDO ESTÉ SENTADO

Muchos usuarios colocan el POCKETALKER® PRO sobre la mesa cuando están en un restaurante o entre un grupo pequeño de personas. Al poner el POCKETALKER® PRO en posición horizontal sobre la mesa, se obtiene una recepción de sonido de mayor calidad que si se coloca de forma vertical.

### CUANDO ESTÉ DE PIE O CAMINANDO

Muchos usuarios colocan el POCKETALKER® PRO en el estuche para presilla de cinturón, y lo fijan al bolsillo, bolsillo o falda.



## EN EL AUTOMÓVIL

Para participar en conversaciones mientras va en automóvil, puede usar el cable de extensión opcional del micrófono (WCA 007) y la presilla de solapa opcional (MIC 054), con los cuales puede sujetar el micrófono a la camisa o blusa de la persona con quien esté hablando.

## CÓMO ESCUCHAR LA TELEVISIÓN

Para escuchar el sonido de la televisión, el POCKETALKER® PRO utiliza el cable de extensión (WCA 007 WC) de 3,6 m (12 pies) opcional para alargar al auricular o el cable del micrófono. Haga lo siguiente para escuchar la televisión con el POCKETALKER® PRO:

1. Desenchufe el micrófono de la parte superior de la unidad y enchúfelo al cable de extensión opcional. Tienda el cable de forma que llegue al altavoz de la televisión, y enchufe el otro extremo en el POCKETALKER® PRO.

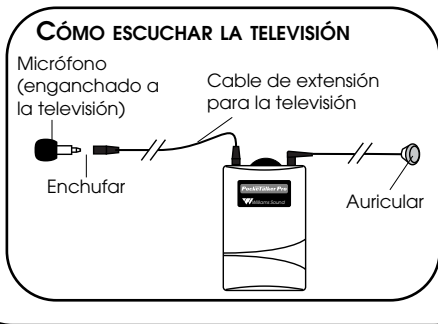

## POSICIÓN DE LA PRESILLA DEL MICRÓFONO EN LA TELEVISIÓN

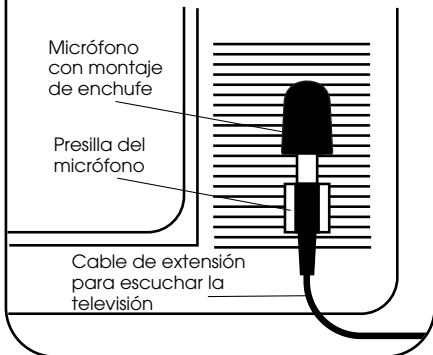

2. Fije una de las presillas autoadhesivas de plástico a la televisión, cerca del altavoz, tal y como se muestra en la ilustración.
3. Presione el micrófono contra la presilla de plástico.
4. Encienda la televisión y el **POCKETALKER® PRO**. Ajuste el volumen en ambas unidades según sea necesario.

## CÓMO USAR EL TRANSMISOR COLGANTE

El transmisor colgante opcional con telebobina de Williams Sound conecta magnéticamente la salida de audio del POCKETALKER® PRO a un audífono equipado con un cable telefónico tipo espiral.

*El transmisor colgante (NKL 001) sólo funciona con audífonos equipados con un cable telefónico tipo espiral (T-Switch).*

### CÓMO USAR EL TRANSMISOR COLGANTE

1. Colóquese el transmisor colgante alrededor del cuello.
2. Deslice la presilla esférica hacia arriba, hasta alcanzar una posición cómoda. Esto ayudará a mantener el transmisor colgante en una posición óptima para la conexión con su audífono.
3. Enchufe el transmisor colgante en la conexión para el auricular del POCKETALKER® PRO.

## CÓMO USAR EL TRANSMISOR COLGANTE

Deslice la presilla esférica hacia arriba, hasta alcanzar una posición cómoda.

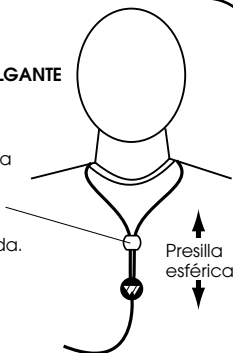

4. Encienda el **POCKETALKER® PRO** y ajuste el control del volumen al nivel "3", o aproximadamente hasta la mitad del volumen total.
5. Gire el interruptor de su audífono a la posición "T" y ajuste el volumen hasta alcanzar un nivel de audición cómodo.
6. Si el sonido es demasiado débil, suba el volumen del **POCKETALKER® PRO**, y a continuación el volumen del audífono.

## IDEAS Y SUGERENCIAS

El POCKETALKER® PRO está diseñado para que su uso sea lo más sencillo posible. Sin embargo, si tiene algún problema, revise los siguientes puntos:

1. Asegúrese de que el micrófono esté enchufado en la conexión "MIC" y el auricular (con o sin diadema) está enchufado en la conexión "EAR".
2. Asegúrese de que las pilas no estén descargadas y de que están correctamente insertadas en el compartimento de las pilas.
3. Si son pilas recargables, asegúrese de que estén suficientemente cargadas.
4. Si oye pitidos o chirridos, significa que se está produciendo un efecto de realimentación. Dependiendo del tipo de auriculares que se usen, en ocasiones se puede producir realimentación cuando el control del volumen está ajustado a un nivel superior a 3 ó 3,5.

Para eliminar la realimentación, baje el volumen o separe el micrófono del auricular.

5. La conexión para el auricular del POCKETALKER® PRO es de tipo monoaural ("mono") y está diseñada para auriculares (con o sin diadema) también monoaurales. Si utiliza auriculares estereofónicos con el POCKETALKER® PRO, sólo funcionará uno de los lados de los auriculares.
6. Si los pasos descritos anteriormente no solucionan el problema, póngase en contacto con su distribuidor Williams Sound para recibir más instrucciones.

## INFORMACIÓN SOBRE LAS PILAS

El POCKETALKER® PRO funciona con dos (2) pilas alcalinas AA convencionales, dos (2) pilas recargables AA de NiMH, o con el cargador de 3 V opcional.

### INSTALACIÓN DE LAS PILAS

1. Abra el compartimento de las pilas insertando una moneda en la ranura, en el fondo del POCKETALKER® PRO.
2. Coloque 2 pilas AA en el compartimento sobre la cinta negra, asegurándose de situar correctamente los polos (+) y (-).
3. Cierre la tapa del compartimento de las pilas presionando la tapa.



## INSTALACIÓN DE LAS PILAS

Parte trasera  
del Pocketalker

Compartimento  
de las pilas

Pilas AA

Nótese la  
polaridad correcta

Inserte la moneda aquí

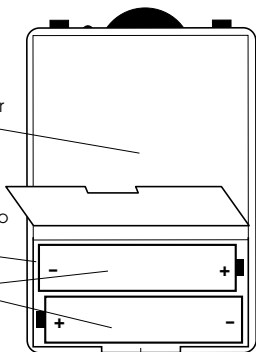

## USO DE PILAS RECARGABLES

El juego de pilas recargables (BAT KT3) opcional le ayuda a manejar su POCKETALKER® PRO a un costo reducido.

Nota: El BAT KT3 está disponible únicamente para un suministro eléctrico de 110 VCA (América del Norte).

El juego incluye dos (2) pilas recargables AA de NiMH y un cargador de 3 V.

*Estas pilas se envían en estado descargado y deben cargarse durante 18 horas antes de usarlas.*

1. Instale las dos (2) pilas de NiMH según los pasos indicados en la página 56.
2. Asegúrese de apagar el POCKETALKER® PRO.
3. Enchufe el cargador en la conexión de carga en el panel lateral del POCKETALKER® PRO.

## INSTALACIÓN DEL JUEGO DE BATERÍAS RECARGABLES

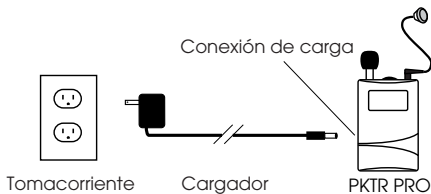

4. Enchufe el cargador en un tomacorriente.

La luz indicadora del POCKETALKER® PRO se pondrá de color rojo brillante durante la carga. Las pilas deben cargarse completamente en unas 18 horas.

### ADVERTENCIA:

**¡No intente recargar las pilas desechables!**

## USO DEL POCKETALKER® PRO SIN PILAS

Para prolongar la vida de la pila, el POCKETALKER® PRO puede funcionar desde el cargador.

Ya que el cargador tiene que estar enchufado a un tomacorriente, esta opción es práctica cuando no hay necesidad de moverse, por ejemplo, cuando el usuario está viendo la televisión.

1. Saque las pilas que no sean recargables del POCKETALKER® PRO; las pilas recargables pueden dejarse dentro del aparato.
2. Enchufe el cargador en la conexión de carga en el panel lateral del POCKETALKER® PRO, y seguidamente a un tomacorriente de la pared.
3. Utilice el POCKETALKER® PRO como lo haría normalmente.

## CARACTERÍSTICAS AVANZADAS

### AJUSTES DEL CONTROL DE TONO Y DE GANANCIA

*Quizás no sea necesario ajustar los controles de tono y ganancia; en caso de que fuera necesario, se recomienda que el audiólogo se encargue de los ajustes.*

1. Abra el compartimento de las pilas insertando una moneda en la ranura, en el fondo del POCKETALKER® PRO.
2. Levante y saque la tapa de las pilas para abrir la parte posterior de la cubierta.
3. Vea el diagrama de la página siguiente para fijarse en las posiciones de los controles de tono y ganancia.
4. Gire los controles con un destornillador pequeño o una varilla de sintonización PLT 005.

**POSICIÓN DE LOS CONTROLES DE TONO Y GANANCIA**

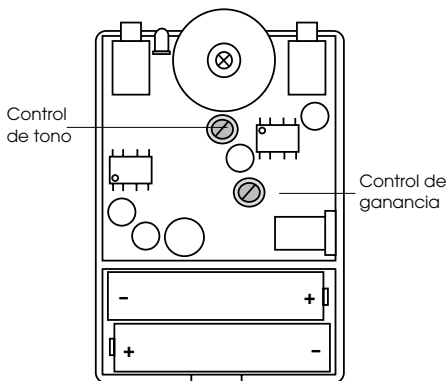

**CONTROL DE GANANCIA**

Al ajustar el control de ganancia se modifican los niveles de amplificación máxima a fin de adaptarse a la capacidad auditiva del usuario.

Si se gira el control de ganancia totalmente en sentido contrario a las agujas del reloj, se reduce la ganancia a 25 dB máx. Si se gira completamente en sentido de las agujas del reloj, se aumenta la ganancia a 49 dB máx. Como resultado, se obtiene un SSPL de 135 dB máximo con el EAR 013.

#### CONTROL DE TONO

El control de tono permite aumentar la ganancia a frecuencias altas.

Al girar completamente el control de tono en sentido de las agujas del reloj, se aumenta la ganancia a frecuencias altas en 10 dB a 5 kHz.

Si se gira completamente en sentido contrario a las agujas del reloj, se obtiene una respuesta plana.

5. Cierre nuevamente la parte posterior de la cubierta y la tapa de las pilas.

## ESPECIFICACIONES TÉCNICAS DEL POCKETALKER® PRO

### AMPLIFICADOR PERSONAL POCKETALKER® PRO, MODELO PKT C1

Dimensiones:	9,21 cm x 60,3 cm x 22,2 cm (3-5/8 x 2-3/8 x 7/8 pulg.) (largo x ancho x espesor)
Peso:	110 g (3,8 onzas) con las pilas
Color y material:	Polipropileno gris a prueba de golpes
Tipo de pilas:	2 pilas alcalinas de 1,5 V (AA) (BAT 001) o pilas recargables AA de NiMH (BAT 026)
Vida útil de las pilas:	100 horas con pilas alcalinas (BAT 001), 40 horas/carga con pilas recargables (BAT 026), 8 mA, corriente de purga nominal
Micrófono:	Condensador omnidireccional, tipo de montaje enchufable, miniconector telefónico de 3,5 mm
Accesorios:	Cable de extensión para escuchar la televisión (opcional): extiende el alcance del micrófono a 3,6 m (12 pies). Auriculares (con o sin diadema), opcionales: Auricular simple tamaño "mini" (EAR 013) Auriculares dobles tipo tapón (EAR 014) Auricular simple de largo alcance (EAR 008) Auricular de peso ligero con diadema (HED 021) Auricular con diadema trasera (HED 026) Transmisor colgante por inducción "Neckloop" (NKL 001)



Controles:	Volumen: control giratorio de encendido/apagado/volumen. Ganancia: control giratorio interno de ganancia máx. (ajuste con destornillador); ganancia acústica de 20-45 dB con el EAR 013.Tono: control giratorio de tono interno (ajuste con destornillador); +17 dB a 16 kHz en el ajuste máx. Conector de micrófono: conexión para teléfono "mini" (mono), 3,5 mm
Conector para auricular:	Conexión para teléfono "mini" (mono), 3,5 mm
Conexión de carga:	Conector del lado externo, 2,1 mm; el cargador TFP 008 puede utilizarse también como fuente de alimentación (sin necesidad de pilas)
Respuesta de frecuencia:	50 Hz-16 kHz, +1 -4 dB (eléctrica)
Distorsión máx.	0,5% de THD (eléctrica)
Potencia de salida máx.:	125 mW en 16 Ohms (eléctrica)
Aprobaciones:	CE, RoHS, WEEE
Garantía:	5 años para piezas y mano de obra (90 días para accesorios)

**NOTA:**

El POCKETALKER® PRO no se vende, no se anuncia, ni está diseñado como audífono de uso personal. Williams Sound recomienda a todas las personas que sufran una pérdida auditiva, que sean examinadas por un médico para determinar la causa de esta pérdida de audición, antes de usar el sistema de amplificación.

# ESPECIFICACIONES ACÚSTICAS

Medidas con el EAR 008

Acoplador (PKTPRO1-1)/6cc

SSPL90 máx.: 114,7 dB a 1100 Hz

SSPL90 promedio de  
frecuencia alta: 107,5 dB

Ganancia promedio  
total de frecuencia alta: 26,1 dB a 60 dB de NPS

Ganancia de la prueba  
de referencia: 26,2 dB

Límite de respuesta: 66,3 dB  
F1=200 Hz, F2=8 kHz

Dist. armónica total:  
0,2% a 500 Hz  
0,2% a 800 Hz  
0,4% a 1600 Hz

## Curva de control de ganancia

SSPL90 RESP.

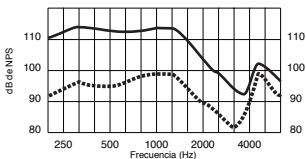

— Ganancia, volumen, □ Ganancia mín., □  
tono máx. volumen máx., tono máx.

## Curva de control de tono

60 dB RESP.

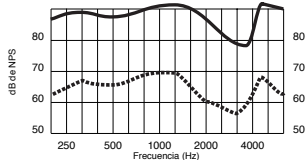

— Ganancia, volumen, □ Ganancia máx., □  
tono máx. volumen máx., tono mín.

## Medido con el EAR 013

### Acoplador (PKT PRO1-2)/2cc

SSPL90 máx.: 131,9 dB a 500 Hz

SSPL90 promedio de  
frecuencia alta: 124,7 dB

Ganancia promedio  
total de frecuencia alta: 44,1 dB a 60 dB de NPS

Ganancia de la prueba  
de referencia: 44,1 dB

Límite de respuesta: 84,2 dB,  
F1=200 Hz, F2=8 kHz

Distorsión armónica total:  
1,8% a 500 Hz  
0,3% a 800 Hz  
0,3% a 1600 Hz

#### Curva de control de ganancia

SSPL90 RESP.

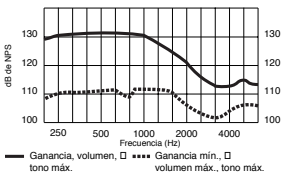

#### Curva de control de tono

60 dB RESP.

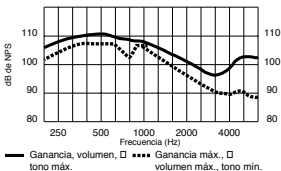



## ACCESORIOS

Para hacer pedidos de accesorios de repuesto o productos opcionales, comuníquese con el distribuidor o con Williams Sound Corp. al teléfono 1-800-843-3544 (Estados Unidos) o 1-952-943-2252 (fuera de Estados Unidos)

<u>ACCESORIO</u>	<u>N.º DE REF.</u>
Juego de pilas recargables (2 pilas AA de NiMH y cargador)	BAT KT3
Micrófono con montaje de enchufe . . . . .	MIC 014
Cable de extensión para escuchar la televisión, 3,6 m (12 pies) . . . . .	WCA 007 WC
Presilla de micrófono (de plástico) . . . . .	PLC 004
Presilla de solapa para micrófono . . . . .	CLP 014
Espuma de micrófono . . . . .	WND 002
Estuche de presilla para cinturón . . . . .	CCS 001
Estuche de sistema. . . . .	CCS 020
Estuche de sistema de presilla para cinturón . . . . .	CCS 008
Transmisor colgante con telebobina . . . . .	NKL 001
Auricular de rango de acción extendido . .	EAR 008
Auricular simple "mini" (tipo tapón) . . . . .	EAR 013
Auricular de peso ligero con diadema . . .	HED 021
Auricular con diadema trasera. . . . .	HED 026

## GARANTÍA LIMITADA

Los productos de Williams Sound se diseñan y se fabrican bajo condiciones de alto control con el fin de proporcionarle un servicio fiable por muchos años. Williams Sound garantiza el amplificador POCKETALKER® PRO contra defectos en los materiales y la mano de obra durante CINCO (5) años. Durante los primeros cinco años desde la fecha de compra, repararemos o reemplazaremos puntualmente el amplificador POCKETALKER® PRO.

Los micrófonos, auriculares (con o sin diadema), pilas, cables, cargadores, estuches de transporte y todos los demás accesorios tienen una garantía de 90 días.

WILLIAMS SOUND NO TIENE NINGÚN CONTROL SOBRE LAS CONDICIONES BAJO LAS CUALES SE USE ESTE PRODUCTO. POR CONSIGUIENTE, WILLIAMS SOUND EXCLUYE TODAS LAS GARANTÍAS NO DESCRITAS ANTERIORMENTE, TANTO

EXPRESAS COMO IMPLÍCITAS CON RESPECTO AL AMPLIFICADOR POCKETALKER® PRO, INCLUIDA (PERO SIN LIMITARSE A) CUALQUIER GARANTÍA IMPLÍCITA DE COMERCIALIZACIÓN O APTITUD PARA UN PROPÓSITO PARTICULAR. WILLIAMS SOUND NO SERÁ RESPONSABLE ANTE NINGUNA PERSONA O ENTIDAD POR CUALQUIER GASTO MÉDICO Y POR DAÑOS DIRECTOS, INCIDENTALES O DERIVADOS, CAUSADOS POR CUALQUIER TIPO DE USO, DEFECTO, FALLA O ERROR DE FUNCIONAMIENTO DEL PRODUCTO, INDEPENDIEMENTE DE QUE LA RECLAMACIÓN POR TALES DAÑOS ESTÉ BASADA EN UNA GARANTÍA, CONTRATO, AGRAVIO O ALGÚN OTRO MEDIO. LA ÚNICA FORMA DE REMEDIAR CUALQUIER DEFECTO, FALLA O ERROR DE FUNCIONAMIENTO DEL PRODUCTO ES EL REEMPLAZO DEL PRODUCTO. NINGUNA PERSONA TIENE AUTORIDAD PARA VINCULAR LEGALMENTE A WILLIAMS SOUND CON CUALQUIER DECLARACIÓN O

**GARANTÍA CON RESPECTO AL  
POCKETALKER® PRO. LAS  
REPARACIONES O MODIFICACIONES  
NO AUTORIZADAS ANULARÁN LA  
GARANTÍA.**

Las exclusiones y limitaciones descritas anteriormente no tienen la intención de, ni deben ser interpretadas de forma de, transgredir las disposiciones obligatorias de la ley aplicable. Si un jurado de una jurisdicción competente considera que cualquiera de las partes o términos de esta restricción de garantía es ilegal, inaplicable o que presenta algún conflicto con la ley aplicable, la validez de las partes restantes de esta restricción de garantía no estarán afectadas, y todos los derechos y obligaciones serán interpretados y aplicados como si esta garantía limitada no contuviera tal parte o término considerado como no válido.



Si tiene dificultades con su sistema, llame gratis al servicio de asistencia al cliente:

**1-800-843-3544 (Estados Unidos) o  
1-952-943-2252 (fuera de Estados Unidos)**

Si es necesario devolver el sistema para su reparación, su representante de servicio al cliente le dará un número de autorización para la devolución del producto (RA), así como las instrucciones para su envío.

Empaque cuidadosamente el sistema y envíelo a:

**Williams Sound Corp.  
Attn: Repair Dept.  
10321 West 70th Street  
Eden Prairie, MN 55344**

## Componentes del POCKETALKER® PRO

---

- Amplificador POCKETALKER® PRO (PKT C1)
- Auriculares (con o sin diadema), opcionales:
  - Auricular tamaño "mini" (EAR 013)
  - Auricular simple de largo alcance (EAR 008)
  - Auricular de peso ligero con diadema (HED 021)
  - Auricular con diadema trasera (HED 026)
- Pilas alcalinas AA (2) (BAT 001)
- Micrófono con montaje de enchufe (MIC 014)
- Cable de extensión opcional para escuchar la televisión (WCA 007)
- Estuche de presilla para cinturón (CCS 001)
- Estuche de transporte del sistema (CCS 008)
- Manual de instrucciones



## PRÉSENTATION

Le POCKETALKER® PRO est un dispositif pour malentendants, polyvalent et de qualité supérieure, destiné à améliorer la communication dans des situations d'écoute difficiles. Le POCKETALKER® PRO fournit un son clair et distinct, et ses gros boutons de commande facilitent son utilisation.

Utilisez le POCKETALKER® PRO pour améliorer l'écoute en tête-à-tête, en petits groupes, pour écouter une émission de radio ou de télévision ou lors de vos déplacements en voiture.

Le POCKETALKER® PRO n'est pas une prothèse auditive. Il n'est pas vendu, ni annoncé, ni conçu comme tel. Williams Sound recommande à toute personne qui éprouve une perte auditive de consulter un médecin afin de déterminer la cause du problème avant de recourir à l'amplification.

## TABLE DES MATIÈRES

---

Consignes de sécurité . . . . .	78
Renseignements relatifs au recyclage . . . . .	81
Pour débiter . . . . .	82
Écoute d'une conversation . . . . .	86
Écoute de la télévision . . . . .	88
Utilisation d'un sautoir . . . . .	90
Conseils pratiques . . . . .	92
Renseignements relatifs aux piles . . . . .	94
Fonctions évoluées . . . . .	99
Caractéristiques du système . . . . .	102
Caractéristiques acoustiques . . . . .	104
Accessoires . . . . .	107
Garantie . . . . .	108

## CONSIGNES DE SÉCURITÉ

### Sécurité auditive :



### **ATTENTION !**

Ce produit est conçu pour amplifier les sons à un volume élevé, pouvant potentiellement causer des dommages auditifs s'il est incorrectement utilisé.

**Pour protéger votre audition et celle des autres :**

1. Prenez soin de baisser le volume avant de mettre l'écouteur ou le casque d'écoute, puis réglez le volume à un niveau agréable.
2. Réglez le volume au niveau minimum dont vous avez besoin pour entendre.
3. Si une rétroaction acoustique se produit (sifflement aigu), réduisez le volume et éloignez le microphone de l'écouteur ou du casque d'écoute.

4. Empêchez les enfants d'accéder à ce produit, ainsi que toute personne non autorisée.

Sécurité et élimination des piles :



**ATTENTION !**

Ce produit s'accompagne de piles alcalines jetables. N'essayez pas de recharger des piles jetables, car elles risquent d'exploser, de libérer des produits chimiques dangereux, de causer des brûlures ou de graves dommages à l'utilisateur ou au produit.

## ***Sécurité relative aux stimulateurs cardiaques :***

---



### **ATTENTION !**

1. **Avant** d'utiliser ce produit avec un stimulateur cardiaque ou un autre appareil médical, consultez votre médecin ou le fabricant du stimulateur ou de cet autre appareil.
2. Si vous possédez un stimulateur cardiaque ou un autre appareil médical, assurez-vous d'utiliser ce produit conformément aux directives de votre médecin ou du fabricant du stimulateur cardiaque.



## INSTRUCTIONS POUR LE RECYCLAGE



Aidez Williams Sound à protéger l'environnement ! Veuillez prendre le temps de jeter proprement votre équipement.

### **Recyclage de produit pour les clients de l'Union européenne :**

Ne jetez PAS votre équipement Williams Sound dans les ordures ménagères. Apportez-le dans un centre de recyclage de produits électroniques ; OU, retournez le produit à l'usine pour qu'il soit correctement éliminé.

### **Recyclage des piles pour les clients de l'Union européenne :**

Ne jetez PAS les piles usées dans les ordures ménagères. Veuillez apporter les piles dans un centre de collecte commercial ou communautaire pour leur recyclage.

11/16/07

## POUR DÉBUTER

1. Ouvrez le compartiment des piles en insérant une pièce de monnaie dans la fente située dans le bas du POCKETALKER® PRO.
2. Insérez les deux piles AA en place, en prenant soin d'orienter correctement les bornes (+) et (-).

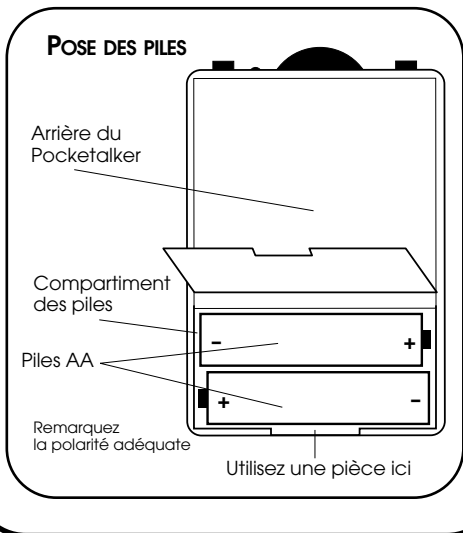

## PANNEAU DE COMMANDE POCKETALKER® PRO

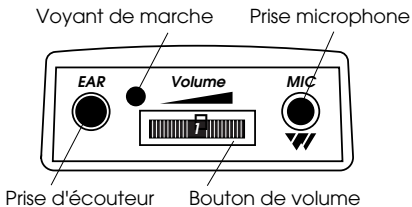

Si vous utilisez des piles rechargeables, elles *doivent* être chargées avant l'utilisation. Voir la section *Renseignements relatifs aux piles* à la page 94.

Le POCKETALKER® PRO peut aussi fonctionner au moyen du chargeur/bloc d'alimentation TFP 008 en option. Si vous utilisez le chargeur/bloc d'alimentation offert en option, assurez-vous de mettre *uniquement* des piles rechargeables.

3. Branchez le microphone sur la prise « MIC » et l'écouteur ou le casque d'écoute sur la prise « EAR ».

Le système POCKETALKER® PRO s'accompagne soit d'un Mini écouteur (EAR 013), d'un Écouteur grande amplitude (EAR 008), d'un Casque d'écoute léger (HED 021) ou d'un Casque d'écoute arrière (HED 026).

4. Mettez l'écouteur ou le casque d'écoute.
5. Allumez le POCKETALKER® PRO en tournant le bouton de volume. Le voyant de marche (On) vert devrait s'allumer.
6. Réglez le volume selon vos préférences.

## RÉGLAGE DU POCKETALKER® PRO

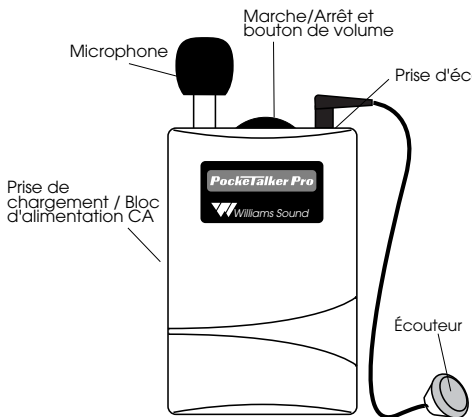

FRANÇAIS

## ÉCOUTE D'UNE CONVERSATION

Le POCKETALKER® PRO capte les sons et les augmente en fonction du réglage du volume que vous avez choisi. *Pour obtenir les meilleurs résultats, placez ou tenez le microphone du POCKETALKER® PRO aussi près que possible de la personne qui parle.*

### ASSIS

De nombreux utilisateurs placent le POCKETALKER® PRO sur une table lorsqu'ils sont au restaurant ou dans un petit groupe. Le fait de placer le POCKETALKER® PRO à plat sur la table favorise un meilleur captage des sons qu'à la verticale.

### DEBOUT OU EN MARCHANT

De nombreux utilisateurs se servent de l'étui à pince du POCKETALKER® PRO et fixent l'appareil à leur ceinture, à une poche ou à leur chemise.

## DANS LA VOITURE

Pour les conversations en voiture, vous pouvez utiliser le cordon de rallonge du microphone (WCA 007) et la pince de vêtement (MIC 054), tous deux offerts en option, pour fixer le microphone à la chemise ou à la blouse de votre passager.





## DISPOSITION DE L'ATTACHE DE MICRO SUR LE TÉLÉVISEUR

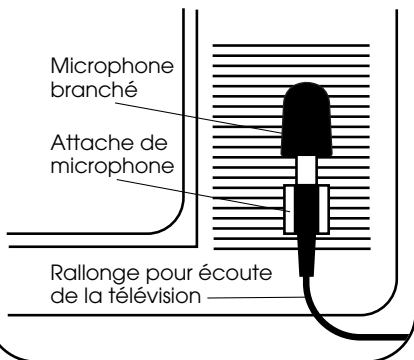

2. Fixez l'une des attaches adhésives en plastique sur le téléviseur, près du haut-parleur, tel qu'illustré.
3. Pressez le microphone dans l'attache en plastique.
4. Allumez le téléviseur et le **POCKETALKER® PRO**. Réglez le volume des deux appareils au niveau requis.

## UTILISATION D'UN SAUTOIR

Le sautoir à capteur téléphonique de Williams Sound, offert en option, permet de relier magnétiquement la sortie sonore du POCKETALKER® PRO à une prothèse auditive munie d'un capteur téléphonique.

*Le Sautoir (NKL 001) ne fonctionne qu'avec les prothèses auditives munies d'un capteur téléphonique (phonocapteur).*

### UTILISATION DU SAUTOIR

1. Mettez le sautoir autour du cou.
2. Glissez la bille vers le haut à une position agréable. Le sautoir sera ainsi placé pour offrir une connexion optimale avec votre prothèse auditive.
3. Branchez le sautoir sur la prise d'écouteur du POCKETALKER® PRO.

## UTILISATION DU SAUTOIR

Glissez la bille vers le haut à une position agréable.

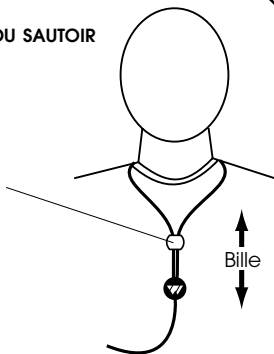

4. Allumez le POCKETALKER® PRO et réglez le volume sur « 3 » ou à la moitié du volume maximal.
5. Allumez votre prothèse auditive à la position « T » et réglez le volume à un niveau d'écoute agréable.
6. Si le son est faible, augmentez le volume du POCKETALKER® PRO, puis celui de votre prothèse.

## CONSEILS PRATIQUES

Le POCKETALKER® PRO est conçu pour une utilisation facile.

Cependant, si vous avez un problème, vérifiez ce qui suit :

1. Assurez-vous de brancher le microphone sur la prise « MIC » et l'écouteur ou le casque d'écoute sur la prise « EAR ».
2. Vérifiez l'état des piles et si elles ont été correctement insérées dans le compartiment.
3. S'il s'agit de piles rechargeables, assurez-vous qu'elles sont convenablement chargées.
4. Si vous entendez un sifflement aigu, il s'agit d'une rétroaction acoustique. Selon l'utilisation d'un écouteur ou d'un casque d'écoute, il peut parfois y avoir rétroaction si le volume est réglé à un niveau supérieur à 3 ou 3½.

Pour éliminer la rétroaction, réduisez le volume et éloignez le microphone de l'écouteur ou du casque d'écoute.

5. La prise d'écouteur du **POCKETALKER® PRO** est une prise mono, conçue pour les écouteurs et casques d'écoute mono. Si vous utilisez des écouteurs ou casques d'écoute stéréo avec le **POCKETALKER® PRO**, un seul côté des écouteurs fonctionnera.
6. Si les conseils ci-dessus n'ont pas résolu votre problème, contactez votre détaillant Williams Sound pour de plus amples instructions.

## **RENSEIGNEMENTS RELATIFS AUX PILES**

Le POCKETALKER® PRO peut fonctionner à partir d'une des trois sources suivantes : deux (2) piles alcalines AA standard, deux (2) piles NiMH AA rechargeables ou chargeur 3 V en option.

### **POSE DES PILES**

1. Ouvrez le compartiment des piles en insérant une pièce de monnaie dans la fente située dans le bas du POCKETALKER® PRO.
2. Pressez deux piles AA en place par-dessus le ruban noir. Prenez soin d'orienter correctement les bornes (+) et (-).
3. Appuyez sur le couvercle du compartiment des piles pour le fermer.

## POSE DES PILES

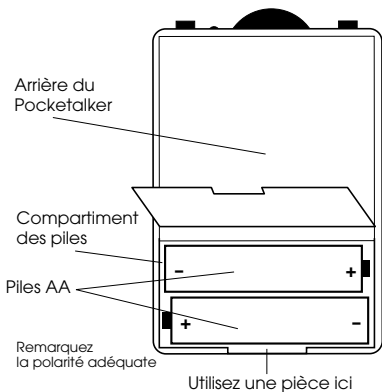

## UTILISATION DE PILES RECHARGEABLES

La trousse de piles rechargeables (BAT KT3) offerte en option favorise une économie d'énergie lors de l'utilisation du POCKETALKER® PRO.

**REMARQUE :** La trousse BAT KT3 n'est offerte que pour la tension secteur de 110 V CA (Amérique du Nord).

La trousse comprend deux (2) piles NiMH AA rechargeables et un chargeur 3 V.

*Ces piles doivent être chargées pendant 18 heures puisqu'elles n'ont aucune charge à la livraison.*

1. Posez deux piles (2) NiMH en observant les étapes de la page 94.
2. Assurez-vous d'éteindre le POCKETALKER® PRO.
3. Branchez le chargeur sur la prise de chargement située sur le panneau latéral du POCKETALKER® PRO.



## UTILISATION DE LA TROUSSE DE PILES RECHARGEABLES

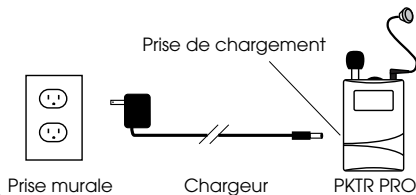

4. Branchez le chargeur sur la prise murale.

Le voyant du POCKETALKER® PRO émettra une lumière rouge pendant le chargement. Le plein chargement des piles dure environ 18 heures.

### AVERTISSEMENT :

**Ne tentez pas de recharger des piles jetables !**

## UTILISATION DU POCKETALKER® PRO SANS PILES

Pour prolonger la durée de la pile, vous pouvez alimenter le POCKETALKER® PRO par le chargeur.

Le fait de brancher le chargeur sur une prise murale est pratique lorsque la mobilité n'entre pas en jeu - par exemple, en écoutant la télévision.

1. Retirez toute pile non rechargeable du POCKETALKER® PRO. Les piles rechargeables peuvent être laissées en place.
2. Branchez le chargeur sur la prise de chargement (panneau latéral du POCKETALKER® PRO), puis sur la prise murale.
3. Utilisez le POCKETALKER® PRO comme vous le feriez normalement.

## FONCTIONS ÉVOLUÉES

### RÉGLAGE DE LA TONALITÉ ET DU GAIN

*Il peut s'avérer nécessaire de régler la tonalité et le gain. Si c'est le cas, il est préférable que votre audiologiste effectue ces réglages.*

1. Ouvrez le compartiment des piles en insérant une pièce de monnaie dans la fente située dans le bas du POCKETALKER® PRO.
2. Tirez sur le couvercle du compartiment des piles vers le haut et l'extérieur pour ouvrir l'arrière du boîtier.
3. Consultez le diagramme de la page suivante pour connaître l'emplacement des boutons de gain et de tonalité.
4. Utilisez un petit tournevis ou une tige d'alignement PLT 005 pour tourner les boutons.



Tourner complètement le bouton de gain dans le sens contraire des aiguilles d'une montre réduit le gain à 25 dB max. Tourner complètement le bouton de gain dans le sens des aiguilles d'une montre augmente le gain à 49 dB max. Il en résulte un niveau de pression acoustique (Lp) maximal de 135 dB avec le Mini écouteur EAR 013.

#### BOUTON DE TONALITÉ

Le bouton de tonalité vous permet d'augmenter le gain à haute fréquence.

En tournant le bouton de tonalité complètement à droite, les hautes fréquences augmentent de 10 dB à 5 kHz. En tournant le bouton de tonalité complètement à gauche, on obtient une réponse uniforme.

5. Fermez l'arrière du boîtier et le couvercle du compartiment des piles.



Commandes :	Volume : bouton marche/arrêt/ volume rotatif ; Gain : bouton de gain maximal, interne et rotatif (réglage au tournevis) ; gain acoustique 20 à 45 dB avec EAR 013 ; Tonalité : bouton de tonal- ité, interne et rotatif (réglage au tournevis) ; +17 dB à 16 kHz au réglage max. Connecteur pour microphone : Prise du micro (3,5 mm)
Prise d'écouteur :	Miniprise téléphonique 3,5 mm (mono)
Prise de chargement :	Prise latérale externe, 2,1 mm, Chargeur TFP 008 peut aussi servir de source d'alimentation (économise les piles)
Réponse de fréquence :	50 Hz-16 kHz,+1 -4 dB (réponse électrique)
Distorsion max. :	0,5 % THD (électrique)
Puissance de sortie max. :	125 mW à 16 ohms (électrique)
Homologations :	CE, RoHS, WEEE
Garantie :	5 ans, pièces et main-d'oeuvre (90 jours sur les accessoires)

#### REMARQUE :

Le POCKETALKER® PRO n'est pas une prothèse auditive. Il n'est pas vendu, ni annoncé, ni conçu comme tel. Williams Sound recommande à toute personne qui éprouve une perte auditive de consulter un médecin afin de déterminer la cause du problème avant de recourir à l'amplification.

## CARACTÉRISTIQUES ACOUSTIQUES

Mesurées avec l'écouteur EAR 008 (PKT-PRO1-1)/Raccord 6cc

SSPL90 maximum :	114,7 dB à 1100 Hz
Moy. HF (SSPL90) :	107,5 dB
Moy. HF avec gain :	26,1 dB à 60 dB (Lp)
Gain de référence :	26,2 dB
Limite de réponse :	66,3 dB
	F1=200 Hz, F2=8 kHz

Distorsion harmonique

totale :	0,2 % à 500 Hz
	0,2 % à 800 Hz
	0,4 % à 1600 Hz

### Courbe de réglage de gain

SSPL90 RESP.

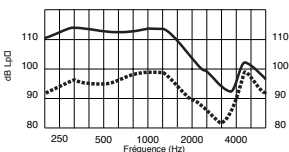

— Gain max., □ volume, tonalité  
 ..... Gain min., volume max., □ tonalité max.

### Courbe de réglage de tonalité

60 dB RESP.

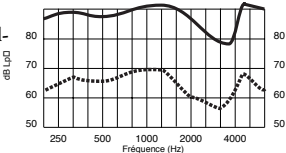

— Gain max., □ volume, tonalité  
 ..... Gain max., □ volume max., tonalité min.



## Mesurées avec l'écouteur EAR 013 (PKT PRO1-2)/Raccord 2cc

SSPL90 maximum :	131,9 dB à 500 Hz
Moy. HF (SSPL90) :	124,7 dB
Moy. HF avec gain :	44,1 dB à 60 dB (Lp)
Gain de référence :	44,1 dB
Limite de réponse :	84,2 dB, F1=200 Hz, F2=8 kHz

### Distorsion harmonique

totale :	1,8 % à 500 Hz
	0,3 % à 800 Hz
	0,3 % à 1600 Hz

### Courbe de réglage de gain

SSPL90 RESP.

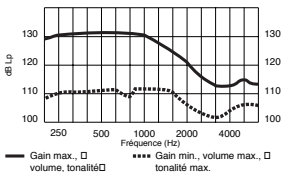

### Courbe de réglage de tonalité

60 dB RESP.

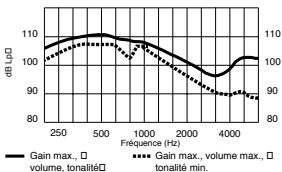

## Mesurées avec casque HED 021 (PKT PRO1-3)/Raccord 6cc

SSPL90 maximum :	128,0 dB à 1800 Hz
Moy. HF (SSPL90) :	124,4 dB
Moy. HF avec gain :	42,2 dB à 60 dB (Lp)
Gain de référence :	42,3 dB
Limite de réponse :	82,6 dB, F1=200 Hz, F2=8 kHz

Distorsion harmonique totale :	3,8 % à 500 Hz
	1,3 % à 800 Hz
	0,9 % à 1600 Hz

### Courbe de réglage de gain

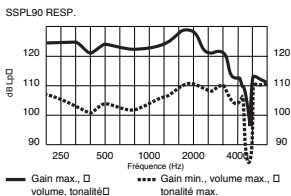

### Courbe de réglage de tonalité

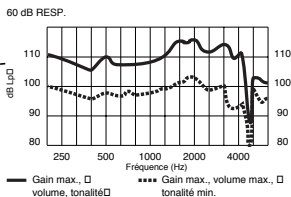

## ACCESSOIRES

Pour commander des accessoires de rechange ou des articles en option, contactez votre détaillant ou Williams Sound Corp. au 1-800-843-3544 (É.-U.) ou 1-952-943-2252 (extérieur des É.-U.)

<u>ACCESSOIRE</u>	<u>RÉFÉRENCE</u>
Trousse de piles rechargeables . . . . . (Deux piles AA NiMH et chargeur)	BAT KT3
Microphone à brancher . . . . .	MIC 014
Rallonge pour écoute de la télévision de 3,6 m (12 pi). . . . .	WCA 007 WC
Pince de microphone en plastique . . . . .	PLC 004
Pince de vêtement pour microphone . . . . .	CLP 014
Pare-vent pour microphone. . . . .	WND 002
Étui à pince de ceinture. . . . .	CCS 001
Étui système . . . . .	CCS 020
Étui système à pince de ceinture. . . . .	CCS 008
Sautoir à capteur téléphonique. . . . .	NKL 001
Casque d'écoute à grande amplitude. . . . .	EAR 008
Mini écouteur (écouteur bouton) . . . . .	EAR 013
Casque d'écoute léger. . . . .	HED 021
Casque d'écoute arrière . . . . .	HED 026

## GARANTIE LIMITÉE

Les produits Williams Sound sont élaborés, conçus et fabriqués dans des conditions systématiquement contrôlées afin de vous faire profiter de nombreuses années de fiabilité. Williams Sound garantit l'amplificateur POCKETALKER® PRO contre tout défaut de matériel et de fabrication pendant CINQ (5) ans. Durant les cinq premières années suivant la date d'achat, nous réparerons ou remplacerons rapidement l'amplificateur POCKETALKER® PRO.

Les microphones, écouteurs, casques d'écoute, piles, câbles, étuis de transport et autres accessoires sont garantis 90 jours.

LA FAÇON D'UTILISER CE PRODUIT EST INDÉPENDANTE DE LA VOLONTÉ DE WILLIAMS SOUND. PAR CONSÉQUENT, WILLIAMS SOUND DÉCLINE TOUTE GARANTIE (SAUF CELLE STIPULÉE CI-DESSUS) EXPRESSE OU IMPLICITE, EN CE QUI A TRAIT À L'AMPLIFICATEUR POCKETALKER® PRO, Y COMPRIS, MAIS SANS S'Y LIMITER, TOUTE

GARANTIE DE QUALITÉ MARCHANDE  
OU D'ADÉQUATION À UN USAGE PAR-  
TICULIER.

WILLIAMS SOUND NE SAURAIT ÊTRE  
TENUE RESPONSABLE VIS-À-VIS DE  
TOUTE PERSONNE OU ENTITÉ POUR  
TOUTE DÉPENSE MÉDICALE OU  
TOUT DOMMAGE DIRECT, INDIRECT  
OU CONSÉCUTIF CAUSÉ PAR UNE  
UTILISATION, UNE DÉFECTUOSITÉ,  
UNE PANNE OU UN MAUVAIS FONC-  
TIONNEMENT DU PRODUIT, QUE LA  
RÉCLAMATION POUR LESDITS DOM-  
MAGES SE FONDE SUR UNE  
GARANTIE, UN CONTRAT, UN DÉLIT  
OU AUTRE CHOSE. LE SEUL RECOURS  
À LA SUITE D'UNE DÉFECTUOSITÉ,  
PANNE OU D'UN MAUVAIS FONC-  
TIONNEMENT DU PRODUIT EST LE  
REPLACEMENT DE CELUI-CI. PER-  
SONNE N'A L'AUTORITÉ DE LIER  
WILLIAMS SOUND À QUELQUE  
REPRÉSENTATION OU GARANTIE  
QUE CE SOIT EN CE QUI A TRAIT AU  
POCKETALKER® PRO. LES  
RÉPARATIONS OU MODIFICATIONS  
NON AUTORISÉES ANNULERONT  
CETTE GARANTIE.

Les exclusions et limitations ci-dessus ne visent pas et ne doivent pas être interprétées comme visant à contrevenir aux dispositions obligatoires de la loi en vigueur. Si toute partie ou clause de cette exonération de garantie est jugée illégale, non exécutoire ou contraire à la loi en vigueur par une cour de juridiction compétente, la validité des parties restantes de cette exonération de garantie n'en sera pas affectée : les autres droits et obligations devront donc être interprétés et appliqués comme si cette garantie limitée ne contenait pas cette partie ou clause particulière jugée invalide.

Si vous éprouvez des difficultés avec votre appareil, appelez sans frais le Service à la clientèle :

**1-800-843-3544 (É.-U.) ou**

**1-952-943-2252 (extérieur des É.-U.)**

S'il est nécessaire de retourner l'appareil pour le faire réparer, votre représentant du Service à la clientèle vous donnera un numéro de Retour autorisé (RA) et des instructions pour l'envoi.

Emballer soigneusement l'appareil et envoyez-le à :

**Williams Sound Corp.**

**Attn : Repair Dept.**

**10321 West 70th Street**

**Eden Prairie, MN 55344**

**FRANÇAIS**

## **COMPOSANTS DU POCKETALKER® PRO**

---

- AMPLIFICATEUR POCKETALKER® PRO (PKT C1)
- Écouteur/casque d'écoute en option :
  - Mini écouteur (EAR 013)
  - Écouteur à grande amplitude (EAR 008)
  - Casque d'écoute léger (HED 021)
  - Casque d'écoute arrière (HED 026)
- Piles alcalines AA (2) (BAT 001)
- Microphone à brancher (MIC 014)
- Rallonge pour écoute de la télévision, en option (WCA 007)
- Étui à pince de ceinture (CCS 001)
- Étui de transport système (CCS 008)
- Manuel d'instructions











**WILLIAMS SOUND®**

*Helping People Hear*

10321 West 70th St., Eden Prairie, MN 55344 U.S.A.  
800.843.3544 | 952.943.2252 | FAX: 952.943.2174  
[www.williamssound.com](http://www.williamssound.com)

## Free Manuals Download Website

<http://myh66.com>

<http://usermanuals.us>

<http://www.somanuals.com>

<http://www.4manuals.cc>

<http://www.manual-lib.com>

<http://www.404manual.com>

<http://www.luxmanual.com>

<http://aubethermostatmanual.com>

Golf course search by state

<http://golfingnear.com>

Email search by domain

<http://emailbydomain.com>

Auto manuals search

<http://auto.somanuals.com>

TV manuals search

<http://tv.somanuals.com>