

WINDSOR®

Priza

English	3
Français	8
Español	14

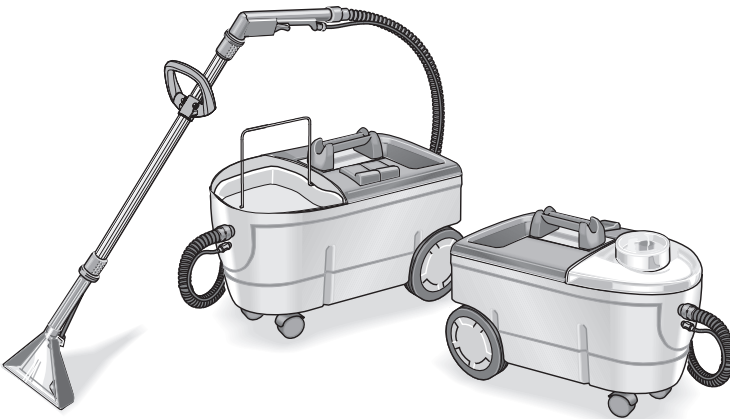

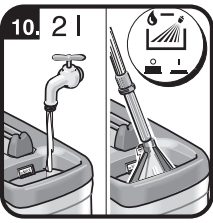
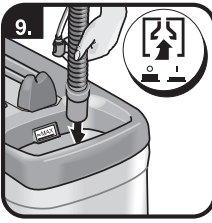
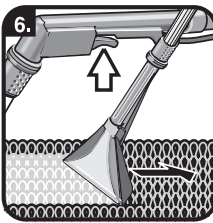
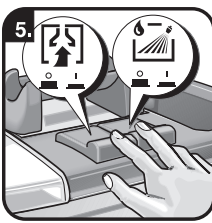
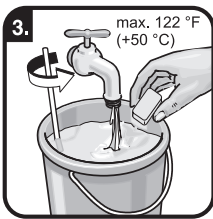
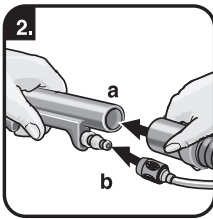
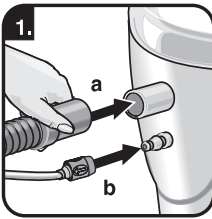
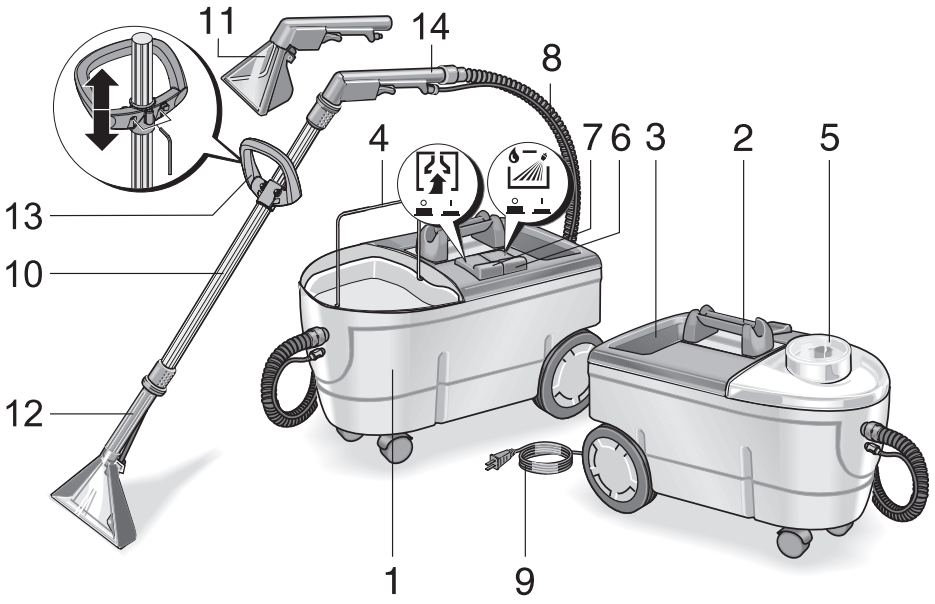

IMPORTANT SAFETY INSTRUCTIONS

READ ALL INSTRUCTIONS BEFORE USING THIS MACHINE.

When using an electrical machine, basic precautions should always be followed, including the following:

- 1 Do not leave machine when plugged in. Unplug from outlet when not in use and before servicing.
- 2 To reduce the risk of electric shock – Use indoors only.
- 3 Do not allow to be used as a toy. Close attention is necessary when used by or near children.
- 4 Use only as described in this manual. Use only manufacturer's recommended attachments.
- 5 Do not use with damaged cord or plug. If machine is not working as it should, if it has been dropped, damaged, left outdoors, or dropped into water, return it to a service center.
- 6 Do not pull or carry by cord, use cord as a handle, close a door on cord, or pull cord around sharp edges or corners. Do not run machine over cord. Keep cord away from heated surfaces.
- 7 Do not unplug by pulling on cord. To unplug, grasp the plug, not the cord.
- 8 Do not handle plug or machine with wet hands.
- 9 Do not put any objects into openings. Do not use with any openings blocked; keep free of dust lint, hair, and anything that may reduce air flow.
- 10 Keep hair, loose clothing, fingers, and all parts of body away from openings and moving parts.
- 11 Turn off all controls before unplugging.
- 12 Use extra care when cleaning on stairs.
- 13 Do not use to pick up flammable or combustible liquids such as gasoline or use in areas where they may be present.

14 This machine is provided with double insulation. Use only identical replacement parts. See instructions for Servicing of Double-Insulated Machines.

15 Do not pick up anything that is burning or smoking, such as cigarettes, matches or hot ashes.

SAVE THESE INSTRUCTIONS

This vacuum is intended for commercial use.

Servicing of double-insulated machines

In a double-insulated machine, two systems of insulation are provided instead of grounding. No grounding means is provided on a double-insulated machine, nor should a means for grounding be added to the machine. Servicing a double-insulated machine requires extreme care and knowledge of the system, and should be done only by qualified service personnel. Replacement parts for a double-insulated machine must be identical to the parts they replace.

Unit diagram

- 1 Housing
- 2 Carrying handle
- 3 Fresh-water tank with suction strainer
- 4 Dirty-water reservoir, removable
- 5 Cover
- 6 Spraying: switch on and off
- 7 Vacuuming: switch on and off
- 8 Spray and suction hose complete
- 9 Power plug with cable
- 10 Suction tube
- 11 Hand nozzle for cleaning upholstery – working width 4.3 in (110 mm) (*optional accessory*)
- 12 Floor nozzle for cleaning carpets – working width 9.1 in (230 mm)
- 13 Handle (adjustable, not fixed)
- 14 Elbow



Please read and comply with these instructions prior to the initial operation of your appliance. Retain these operating instructions for future reference or for subsequent possessors.

Optional accessories

We offer various optional accessories for a wider variety of applications.

See them in our catalogue or ask at your nearest Windsor retail outlet.



Important information

For your safety

Take note also of all instructions enclosed with the detergents used.

The recommended detergents may not be used undiluted. The products are safe to use because they contain no acids, alkalis or substances harmful to the environment. We advise you to store the

detergents so that they are inaccessible to children, to bathe the eyes thoroughly with water should the detergents come into contact with them and to consult a doctor should they be swallowed.

Legal regulations should be observed for disposal of dirty water and detergent solution.

When using the Profi washing head the related safety notes and operating instructions must be observed.

For the sake of the environment



The packaging material can be recycled. Please do not place the packaging into the ordinary refuse for disposal, but arrange for the proper recycling.



Old machines contain valuable materials that can be recycled. Please arrange for the proper recycling of old machines.

Batteries, oil, and similar substances must not enter the environment. Please dispose of your old machines using appropriate collection systems.

Operating the cleaner

■ Using the cleaner correctly

This unit is designated for industrial use.

- as a wet vacuum for carpets and carpeting
- in accordance with the explanatory details and safety information contained in these operating instructions

Using the cleaner in any other way is considered to be contrary to its intended purpose. The manufacturer will not be liable for any damages that occur as a result of improper usage. In such cases liability rests solely with the user.

■ Putting into operation for the first time

- Affix the suction tube to the floor nozzle and secure the connection by tightening the union nut in an anticlockwise direction.

Important note: *Make sure that the spray tube lying inside the tube is properly connected, otherwise this will lead to a malfunctioning of the unit.*

- If required, push the handle on to the suction tube and screw it tight at the required position using the enclosed allen key.
- Affix the elbow to the suction tube and secure the connection by tightening the union nut in an anticlockwise direction.
- Put the suction hose of the spray-suction hose on to the connector on the unit (**Fig. 1a**). Press the coupling of the spray hose on to the connector. Make sure they engage properly (**Fig. 1b**).
- Place the spray-suction hose firmly on the grip section (**Fig. 2a**) and place the coupling of the spray hose on the connector of the grip section. Make sure they engage properly (**Fig. 2b**).
- Put on the suction tube and floor nozzle and make the connection secure by turning the union nut by hand in an anti-clockwise direction.
- The hand nozzle for cleaning upholstery (*optional accessory*) is placed directly on the spray-suction hose.
- If required, the step nozzle (special accessory) or the metal floor nozzle can be used.

■ Putting into practical use

- Mix cleaning agent (RM) and clean water thoroughly in a clean container in accordance with the instructions (**Fig. 3**).
- Fill fresh-water tank up to the “Max.” line, but not above this (**Fig 4**).
Note: *Warm water increases cleaning efficiency (max. 122 °F/+50 °C).*
- Place dirty-water container in the housing and put the lid on.
- Put power plug in the socket.
- Switch on unit with the “Suction” and “Spray” buttons (**Fig. 5**).
- To spray - press lever on grip section and keep it pressed. By doing so the cleaning solution is sprayed on and in the same process is vacuumed up (**Fig. 6**).
- Go over the surface to be cleaned in overlapping strips with the relevant nozzle, put on the nozzle and work backwards (**Fig. 6**).
- When the dirty-water reservoir is full or the fresh-water tank is empty, it is essential to turn the unit off with the “Suction” and “Spray” buttons.
- Remove cover, take out dirty-water reservoir and empty it (**Figs 7, 8**).
- Repeat working steps if necessary.

Cleaning carpets and upholstery

- For cleaning carpets, apply the 9.1 in (230 mm) floor nozzle.
- For cleaning upholstery, stair carpets, wall hangings or the inside of the car, apply the 4.3 in (110 mm) hand nozzle (*optional accessory*).
- When cleaning upholstery, the amount of cleaning solution must be reduced for delicate fabrics and the surface wetted at a distance of approx. 7.9 in (200 mm).

■ Cleaning methods

Normally dirty carpets:

- In the normal spray-extraction process the cleaning solution is sprayed and vacuumed up immediately.
- Vacuuming again without spraying shortens the drying time.

On very dirty surfaces or stains:

- First spray cleaning solution on to these areas and leave it to take effect for approx. 10–15 mins. Then go over the areas as already described.
- To get the best results, go over the area again with clean warm water only. In this way the residue of detergent is reduced further and the dissolved dirt fully washed away.

■ Tips for working with the cleaner

Carpeting, carpets and above all genuine Oriental carpets should be tested in an inconspicuous place to make sure they are colourfast and water resistant

- The more sensitive the covering (Oriental rugs, Berber carpets, upholstery material), the less detergent should be used.
- Hemp-backed carpeting can shrink if too much water is used and the colour will run.
- Brush deep pile carpets when they are wet in the direction of the pile (e.g. with a pile brush or scrubber).
- You will achieve better cleaning results if you use warm water (up to a max. 122 °F/+50 °C).
- Spray badly stained areas separately and leave the detergent for 5–10 mins to take effect.
- Always work from light to dark, that means from windows to doors.

- Always work from the cleaned area to the non-cleaned area.
- After a textile covering has been cleaned, it should be treated to prevent it from becoming dirty again too quickly. We recommend the use of our Care Tex RM 762 with dirt repellent and antistatic agent.
- Do not walk on cleaned areas or place furniture on them until they have dried (risk of rust stains or pressure marks).
- For carpets which have been shampooed, the foam in the dirty-water reservoir has to be neutralised.

■ Detergents

Environmental note: We recommend you use detergents sparingly out of consideration for the environment. Please follow precisely the instructions about how much to use.

Caution: To prevent injury to health or damage to property, please observe all instructions which are included with the detergents used.

■ Closing down

Empty fresh-water tank

Note: *The fresh-water tank can be emptied simply by suction.*

- Turn off spray function (water pump).
- Press the valve handle of the floor nozzle and the pressure in the system will be discharged.
- Take floor nozzle off spray-suction hose.
- Hold suction hose in the unused cleaning solution in the fresh-water tank and switch on the unit with the “suction” button (**Fig. 9**).
- The cleaning solution which has been suctioned off collects in the dirty-water reservoir.
- Take out dirty-water reservoir and empty it.

Clean unit and accessories

- Put floor nozzle on spray-suction hose.
- Fill fresh-water tank with approx. 4.3 pt (2 litres) of tap water (use **no** detergent) and place floor nozzle in fresh-water tank.
- Switch on “spray” button and let the unit and accessories rinse thoroughly for approx. 1–2 mins. (**Fig. 10**).
- Switch unit off and pull the power plug out of the socket.
- Operate valve handle in the floor nozzle, in this way pressure in the system is removed.
- Pull out spray-suction hose on the unit and the suction tube.
- Empty dirty-water reservoir and fresh-water tank.
- Clean unit.
- The floor nozzle can be locked in the carrying handle for storage purposes or for transporting the unit (**Fig. 12**).

Care and Maintenance

Caution:

Before any maintenance work takes place, pull the power plug out of the socket.

- Check mains cable, connection cable and hoses for damage before putting the unit into operation for the first time.
- Before longer periods of disuse, the entire water must be drained out of the unit otherwise unpleasant odours might occur.
- From time to time clean the suction strainer in the fresh-water tank and the strainer (**Fig. 11**).

Troubleshooting

Caution:

Danger from electrical current. Pull out power plug before any work is carried out on electrical parts.

No water coming out at the nozzle

1. Fresh-water tank empty, fill it.
2. Check that the position of the coupling of the spray and suction hose is correct.
3. Nozzle blocked, clean it.
4. Suction filter in fresh water tank blocked, clean it.
5. Spray pump defective, have it replaced by a technical expert.

Spray emitted from one side only

1. Nozzle is partly blocked, clean it.

Insufficient suction power

1. Cover not on properly, put it on properly
2. Seal on cover dirty, clean it.
3. Fluff strainer dirty, clean it.
4. Suction hose is blocked, check and clean it.

Spray pump too loud

1. Fresh-water tank empty, fill it

Have all inspections and work carried out on electrical parts done by a technical expert. For more extensive tasks contact customer service.

RÈGLES IMPORTANTES

OBSERVEZ LES POINTS SUIVANTS AVANT LA MISE EN SERVICE DE L'ASPIRATEUR.

Lorsque vous utilisez un appareil électrique, vous devez prendre certaines précautions de base, dont la suivante :

- 1 Ne pas laisser l'appareil sans surveillance lorsqu'il est branché. Débrancher lorsque l'appareil n'est pas utilisé et avant l'entretien.
- 2 Ne pas utiliser à l'extérieur et ne pas aspirer de matières humides.
- 3 Ne pas permettre aux enfants de jouer avec l'appareil.
- 4 N'utiliser que conformément à cette notice avec les accessoires recommandés par le fabricant.
- 5 Ne pas utiliser si le cordon ou la fiche est endommagé. Retourner l'appareil à un atelier de réparation s'il ne fonctionne pas bien, s'il est tombé ou s'il a été endommagé, oublié à l'extérieur ou immergé.
- 6 Ne pas tirer, soulever ni traîner par le cordon. Ne pas utiliser le cordon comme une poignée, le coincer dans l'embrasure d'une porte ou l'appuyer contre des arêtes vives ou de coins. Ne pas faire rouler l'appareil sur le cordon. Garder le cordon à l'écart des surfaces chaudes.
- 7 Ne pas débrancher en tirant sur le cordon. Tirer plutôt la fiche.
- 8 Ne pas toucher la fiche ni l'appareil lorsque vos mains sont humides.
- 9 N'insérer aucun objet dans les ouvertures. Ne pas utiliser l'appareil lorsqu'une ouverture est bloquée. S'assurer que de la poussière, de la peluche, des cheveux ou d'autres matières ne réduisent pas le débit d'air.
- 10 Maintenir les cheveux, les vêtements amples, les doigts et toutes les parties du corps à l'écart des ouvertures et des pièces mobiles.

- 11 Mettre toutes les commandes à la position ARRÊT avant de débrancher l'appareil.
- 12 User de prudence lors du nettoyage des escaliers.
- 13 Ne pas aspirer des liquides inflammables ou combustibles, comme de l'essence, et ne pas faire fonctionner dans des endroits où peuvent se trouver de tels liquides.
- 14 Cette machine est fournie avec une isolation double. Utiliser uniquement des pièces de rechange identiques. Consulter les instructions pour l'entretien des machines à double isolation.
- 15 Ne rien ramasser qui soit incandescent ou qui fume, comme par exemple des cigarettes, des allumettes ou des cendres chaudes.

CONSERVEZ CES INSTRUCTIONS

Cet aspirateur est conçu pour l'usage professionnel.

ENTRETIEN DES APPAREILS À DOUBLE-ISOLATION

Dans un appareil à double isolation, deux isolations distinctes remplacent la mise à la terre. L'appareil à double isolation n'est pourvu d'aucun dispositif de mise à la terre et un tel dispositif ne doit pas être ajouté. L'entretien d'un appareil à double isolation demande beaucoup de soins ainsi qu'une bonne connaissance du système et net devrait être effectué que par un technicien d'entretien qualifié.

Les pièces de rechange d'un appareil à double isolation doivent être identiques aux pièces originales.

Schéma de l'appareil

- 1 Boîtier
- 2 Poignée de transport
- 3 Réservoir d'eau propre, avec crépine d'aspiration
- 4 Réservoir d'eau sale, amovible
- 5 Couvercle
- 6 Pulvérisation: enclencher et couper
- 7 Aspiration: enclencher et couper
- 8 Flexible combiné de pulvérisation/ extraction, complet
- 9 Fiche mâle avec câble d'alimentation
- 10 Tube d'aspiration
- 11 Buse manuelle pour nettoyer les capitonnages – Largeur de travail 4.3 in (110 mm)
(*accessoire spécial*)
- 12 Buse de sol pour nettoyer les tapis et moquettes – Largeur de travail 9.1 in (230 mm)
- 13 Poignée (réglable, non montée)
- 14 Coude



Lisez attentivement ce mode d'emploi avant la première utilisation de l'appareil et respectez les conseils y figurant. Conservez ce mode d'emploi pour une utilisation ultérieure ou un éventuel repreneur de votre matériel.

Accessoires spéciaux

Pour les applications plus complexes, nous proposons divers accessoires spéciaux. Consultez notre catalogue pour les choisir ou adressez-vous au revendeur Windsor le plus proche de votre domicile.

Consignes importantes

Pour votre sécurité

Respectez en outre toutes les consignes imprimées jointes aux détergents utilisés.

N'employez jamais les détergents recommandés sans les diluer. Ces produits sont sûrs à l'emploi car ils ne contiennent pas d'acides, substances caustiques ou polluantes de l'environnement. Nous recommandons de ranger les détergents hors de portée des enfants. Si le produit a atteint les yeux, rincez-les abondamment avec de l'eau. Si le produit a été avalé, rendez-vous immédiatement chez un médecin.

Lors de l'élimination de l'eau sale et de la solution détergente, veuillez respecter la réglementation légale.

Si vous utilisez la tête de lavage professionnelle, veuillez lire les consignes de sécurité qui l'accompagnent ainsi que la notice d'utilisation.

Respect de l'environnement



Les matériaux constitutifs de l'emballage sont recyclables. Ne pas jeter les emballages dans les ordures ménagères, mais les rendre à un système de recyclage.



Les appareils usés contiennent des matériaux précieux recyclables lesquels doivent être rendus à un système de recyclage. Des batteries, de l'huile et d'autres substances semblables ne doivent jamais être tout simplement jetées. Pour cette raison, utiliser des systèmes adéquats de collecte pour éliminer les appareils usés.

Commande

■ Utilisation conforme de l'appareil

Cet appareil est destiné aux applications industrielles et commerciales.

- Comme appareil de nettoyage à l'eau des tapis et moquettes.
- Conformément aux descriptions et consignes de sécurité énoncées dans la présente notice d'instructions.

Toute utilisation débordant de ce cadre sera réputée non conforme. Le fabricant décline toute responsabilité des dommages qui pourraient en résulter; l'utilisateur assume l'intégralité du risque.

■ Mise en service

- Fixez le tube d'aspiration sur la buse pour sols en serrant l'écrou-raccord à la main dans le sens horaire inverse.

Consigne importante: vérifiez bien que la conduite de pulvérisation située à l'intérieur du tuyau est correctement assemblée, faute de quoi le fonctionnement de l'appareil sera perturbé.

- Au besoin, glissez la poignée sur le tube d'aspiration et vissez-la à l'endroit souhaité avec la clé pour vis à six pans creux fournie.
- Fixez le coude sur le tube d'aspiration et assurez en serrant l'écrou-raccord à la main dans le sens horaire inverse.
- Dans la prise de l'appareil, branchez le flexible d'aspiration constitutif du flexible combiné de pulvérisation/extraction (**fig. 1a**). Enfoncez le raccord du flexible de pulvérisation sur la prise. Veillez à ce que le raccord encrante correctement (**fig. 1b**).

- Emmanchez fermement le flexible combiné de pulvérisation/extraction sur la poignée (**fig. 2a**), et branchez le raccord du flexible de pulvérisation sur la prise de la poignée. Veillez à ce que le raccord encrante correctement (**fig. 2b**).
- Emmanchez le tuyau d'aspiration et la buse de sol puis verrouillez la liaison en serrant fermement, à la main, l'écrou à collet en sens inverse des aiguilles d'une montre.
- La buse manuelle servant à nettoyer les capitonnages (accessoire spécial) se branche directement sur le flexible combiné de pulvérisation/extraction.
- Selon les besoins, il est également possible d'utiliser la buse pour escaliers (accessoire spécial) ou la buse pour sols en métal.

■ Utilisation

- Dans un récipient propre, mélangez bien le détergent (RM) et l'eau propre en vous conformant aux instructions de préparation (**fig. 3**).
- Remplissez le réservoir d'eau propre sans dépasser la ligne repérée par «Max.» (**fig. 4**).
Remarque: l'eau chaude (122 °F/+50 °C maxi.) accroît le pouvoir nettoyant.
- Introduisez le réservoir d'eau sale dans le corps de l'appareil puis posez le couvercle.
- Branchez la fiche mâle dans la prise de courant.
- Enclenchez l'appareil par les touches «Aspiration» et «Pulvérisation» (**fig. 5**).
- Pour pulvériser, appuyez sur la gâchette de la poignée et maintenez-la enfoncée. L'appareil pulvérise la solution détergente et la réaspire en une seule opération (**fig. 6**).
- Lance équipée de la buse appropriée, parcourez la surface à nettoyer en laizés se chevauchant. Appliquez la buse sur le sol et travaillez d'avant en arrière (**fig. 6**).

- Une fois que le réservoir d'eau sale est plein ou que le réservoir d'eau propre est vide, éteignez impérativement l'appareil par les touches «Aspiration» et «Pulvérisation».
- Enlevez le couvercle, retirez le réservoir d'eau sale puis videz-le (**fig. 7, 8**).
- Si nécessaire, répétez les opérations sus-décrites.

Nettoyage des tapis, moquettes et capitonnages

- Pour nettoyer les tapis et moquettes, utilisez la buse de sol de 9.1 in (230 mm).
- Pour nettoyer les capitonnages, marches d'escalier, tapis muraux ou l'habitacle d'un véhicule, utilisez la buse de 4.3 in (110 mm) de large (accessoire spécial).
- Si les tissus des capitonnages sont délicats, réduisez la quantité de solution détergente pulvérisée puis pulvérisez buse distante de 7.9 in (200 mm) env.

Méthodes de nettoyage

Tapis et moquettes normalement sales:

- Pendant la **pulvérisation/extraction normale**, la solution détergente est projetée dans le tapis puis réaspirée immédiatement.
- Une nouvelle aspiration sans pulvérisation raccourcit le délai de séchage.

Tapis et moquettes très sales ou tachés:

- Pulvérisez d'abord la solution détergente sur les endroits concernés puis laissez agir pendant 10 à 15 minutes environ. Ensuite, traitez la surface suivant la description ci-dessus.

- Pour que le résultat du nettoyage soit satisfaisant, vous aurez intérêt à traiter à nouveau la surface seulement avec de l'eau chaude propre. Cette mesure réduit plus encore les résidus de détergent dans le tapis/la moquette et entraîne complètement les impuretés décollées.

Conseils d'utilisation

Avant d'utiliser l'appareil sur les moquettes, les tapis et surtout sur les tapis orientaux authentiques, faites un essai d'inaltérabilité des couleurs à un endroit occulté du tapis. Vérifiez que l'eau ne l'abîme pas.

- Plus la surface à nettoyer est délicate (carpettes orientales, tapis berbère, tissu de capitonnage), moins il faudra employer de détergent.
- Une moquette à dos en toile de jute risque, si vous travaillez avec trop d'eau, de rétrécir et de dégorger ses couleurs.
- Brossez les tapis et moquettes à poils hauts tant qu'ils sont mouillés, dans le sens des poils (à l'aide d'un balai spécial ou d'un balai-brosse).
- L'eau chaude (jusqu'à 122 °F/+50 °C maxi.) améliore les résultats du lavage.
- Pulvérisez un supplément de solution détergente aux endroits très sales puis laissez le détergent agir 5 à 10 minutes.
- Travaillez toujours de la lumière vers l'ombre, c'est-à-dire de la fenêtre vers la porte.
- Travaillez toujours de la surface nettoyée vers la surface sale.

- Après le nettoyage à l'eau, passez un produit d'imprégnation sur le revêtement textile pour empêcher qu'il ne se resalisse rapidement. Pour ce faire, nous vous recommandons le produit Care Tex RM 762. Le revêtement ainsi traité devient antistatique et rebelle à la pénétration des salissures.
- Une fois la surface nettoyée, attendez qu'elle ait séché pour marcher de dessus ou pour reposer les meubles dessus (risque de taches de rouille et de creux permanents).
- Si les tapis et moquettes ont été shampooinés, il faut résorber la mousse dans le réservoir d'eau sale.

■ Détergents

Informations-environnement: pour ménager l'environnement, nous vous recommandons d'utiliser les détergents parcimonieusement. Veuillez respecter exactement les instructions de dosage accompagnant chaque détergent.

Attention: pour prévenir tout risque pour la santé et tout dégât matériel, veuillez respecter toutes les consignes jointes aux détergents utilisés.

■ Mise hors service

Vider le réservoir d'eau propre

Remarque: vous pouvez vider le réservoir d'eau propre facilement, par aspiration.

- Couper la pulvérisation (pompe à eau)
- Actionner la soupape de décharge pour faire tomber la pression dans le système.
- Débranchez la buse de sol montée contre le flexible combiné de pulvérisation-extraction.
- Maintenez le flexible d'aspiration dans la solution détergente inutilisée puis appuyez sur la touche «Aspiration» de l'appareil (**fig. 9**).

- La solution détergente ainsi aspirée afflue dans le réservoir d'eau sale.
- Retirez le réservoir d'eau sale puis videz-le.

Nettoyez l'appareil et les accessoires

- Emboîtez la buse de sol sur le flexible combiné de pulvérisation/extraction.
- Dans le réservoir d'eau propre, versez env. 4.3 pt (2 litres) d'eau du robinet (**n'utilisez pas** de détergent RM) puis plongez la buse de sol dans le réservoir.
- Appuyez sur la touche «Pulvérisation» puis laissez l'appareil se rincer avec l'accessoire pendant 1 à 2 minutes (**fig. 10**).
- Eteignez l'appareil puis débranchez la fiche mâle de la prise de courant.
- Actionnez la manette de vanne équipant la buse de sol. La pression régnant dans le circuit se résorbe.
- De l'appareil et du tuyau d'aspiration, débranchez le flexible combiné de pulvérisation/extraction.
- Videz le réservoir d'eau sale et celui d'eau propre.
- Nettoyez l'appareil.
- La poignée de transport permet de verrouiller la buse de sol. Ceci simplifie le rangement des accessoires et le transport de l'appareil (**fig. 12**).

Entretien et nettoyage

Attention:

Avant d'effectuer tout travail d'entretien, débranchez toujours d'abord la fiche mâle de la prise de courant.

- Avant chaque mise en service, vérifiez si le câble d'alimentation secteur, le câble de liaison et les flexibles sont endommagés.
- Si l'appareil doit rester assez longtemps sans servir, videz toute l'eau qu'il contient car sinon il risque de se mettre à dégager des mauvaises odeurs.
- Nettoyez de temps en temps la crépine d'aspiration située dans le réservoir d'eau propre, ainsi que le crible à peluches (**fig. 11**).

Dérangements et remèdes

Attention:

Risque d'électrocution. Avant d'effectuer tout travail sur les pièces électroconductrices, débranchez la fiche mâle de la prise de courant.

L'eau ne jaillit pas par la buse

1. Le réservoir d'eau propre est vide, remplissez-le.
2. Vérifier si le tuyau de pulvérisation/ aspiration est correctement en place.
3. Buse obstruée, nettoyez-la.
4. Le filtre d'aspiration équipant le réservoir d'eau propre est bouché, nettoyez-le.
5. Pompe de pulvérisation défectueuse, confiez son remplacement à un spécialiste.

Jet pulvérisé d'un seul côté

1. Buse partiellement bouchée. Nettoyez-la.

Débit d'aspiration insuffisant

1. Le couvercle n'est pas correctement fixé. Mettez-le correctement en place.
2. Le joint situé contre le couvercle est encrassé. Nettoyez-le.
3. Crible à peluches encrassé, nettoyez-le
4. Flexible d'aspiration bouché. Vérifiez-le et nettoyez-le.

Pompe de pulvérisation trop bruyante

1. Le réservoir de détergent est vide. Remplissez-le.

Ne confiez les vérifications et travaux sur les pièces électroconductrices qu'à un spécialiste. En présence de dérangements plus complexes, faites appel au service après-vente.

ADVERTENCIAS IMPORTANTES

ANTES DE LA PRIMERA PUESTA EN MARCHA DEL APARATO DEBERÁN OBSERVARSE LOS SIGUIENTES PUNTOS.

En caso de utilizar herramientas eléctricas acopladas al aparato, deberán observarse estrictamente todas las normas de seguridad básicas, a fin de prevenir cualquier riesgo de incendio, descargas eléctricas o daños o lesiones del personal encargado de manipular los mismos:

- 1 No abandonar nunca el aparato estando conectado a la red eléctrica y funcionando. Desconectar el aparato siempre de la red eléctrica y extraer el cable de conexión de la toma de corriente al no utilizarlo, así como al realizar cualquier trabajo de servicio o mantenimiento en el mismo.
- 2 Con objeto de reducir el riesgo de descargas eléctricas, utilizar el aparato sólo para la limpieza en el interior de edificios o recintos.
- 3 No permitir que los niños jueguen con el aparato, ¡El aparato no es ningún juguete! Prestar particular atención al trabajar con el aparato en las proximidades de niños.
- 4 El aparato sólo se deberá usar para las tareas y funciones descritas explícitamente en las presentes instrucciones de servicio. Sólo deberán emplearse los accesorios y repuestos recomendados explícitamente por el fabricante.
- 5 No utilizar el aparato en caso de que el cable de conexión y el enchufe del mismo presentaran huellas de daños o desperfectos. En caso de que el aparato no funcionara correctamente, estuviera húmedo, hubiera sido objeto de daños o desperfectos, hubiera quedado expuesto a la intemperie o estuviera mojado, deberá verificarse en el Servicio Técnico Postventa.
- 6 No arrastrar ni transportar el aparato asiéndolo por el cable de conexión. Prestar atención a no dañar el cable de conexión a la red eléctrica pisándolo, aplastándolo, estirándolo o sometándolo a esfuerzos similares. Protegerlo contra bordes o cantos agudos o cortantes. Mantener el cable de conexión del aparato alejado de superficies calientes o incandescentes.
- 7 No extraer el cable de conexión del aparato de la toma de corriente tirando del mismo, sino asiéndolo siempre por el cuerpo del enchufe.
- 8 No manipular el enchufe o el aparato con las manos húmedas.
- 9 No bloquear ni obstruir las aberturas del aparato. Mantener las aberturas libres de pelusas, hilos, cabellos, polvo y cualquier otra suciedad que pudiera obstaculizar o impedir la libre circulación del aire en el aparato.
- 10 Mantener alejados el cabello, ropa, alhajas, cadenas, colares, etc., así como los dedos y cualquier otra parte o extremidad del cuerpo de las aberturas y órganos móviles del aparato.
- 11 Colocar todos los mandos del aparato en la posición de desconexión antes de desconectar el aparato de la red eléctrica.
- 12 Prestar particular atención al limpiar escaleras y peldaños.
- 13 No usar para coger líquidos inflamables o combustibles como gasolina, ni para usar en zonas donde pueda estar presente.
- 14 El presente aparato está provisto de un doble aislamiento. Utilizar exclusivamente repuestos idénticos, en caso necesario. Véanse al respecto las instrucciones relativas a los trabajos de mantenimiento de los aparatos provistos de doble aislamiento.
- 15 No aspirar productos incandescentes, como por ejemplo cigarrillos, cigarros, fósforos (cerillas) o ceniza caliente.

GUARDE ESTAS INSTRUCCIONES

Esta aspiradora está diseñada para uso comercial.

Mantenimiento de los equipos dotados de doble aislamiento

Un aparato dotado de doble aislamiento incorpora dos sistemas de aislamiento en lugar de la puesta a tierra. Es decir, los equipos dotados de doble aislamiento no incorporan ningún conductor ni dispositivo de puesta a tierra ni hay que acoplar a adicionalmente a los mismos una puesta a tierra. Los trabajos de mantenimiento de un equipo dotado de un sistema de doble aislamiento requieren unos conocimientos particularmente amplios y completos de dicho dispositivo y del aparato en cuestión, debiendo ser ejecutados exclusivamente por personal especializado del Servicio Técnico Postventa Oficial.

En caso de tener que sustituir piezas o componentes defectuosos del sistema de doble aislamiento, las piezas de repuesto deberán ser idénticas a las piezas defectuosas.

Esquema del aparato

- 1 Cuerpo del aparato
- 2 Asa de transporte
- 3 Depósito para el agua limpia, con filtro de aspiración
- 4 Depósito para el agua sucia, extraíble
- 5 Tapa
- 6 Mando para conexión y desconexión de la bomba de pulverización
- 7 Mando para conexión y desconexión de la turbina de aspiración
- 8 Manguera de aspiración y pulverización
- 9 Cable de conexión a la red eléctrica
- 10 Tubo de aspiración
- 11 Boquilla manual para tapizados – Anchura de trabajo 4.3 in (110 mm) (*accesorio opcional*)
- 12 Boquilla barredora de moquetas – Anchura de trabajo 9.1 in (230 mm)
- 13 Mango (regulable, sin montar)
- 14 Codo



Antes de poner en marcha por primera vez el aparato, lea el presente manual de instrucciones y siga las instrucciones que figuran en el mismo. Conserve estas instrucciones para su uso posterior o para propietarios ulteriores.

Accesorios opcionales

Para unas aplicaciones más específicas existe una amplia gama de accesorios opcionales. Consulte a este respecto nuestro catálogo general o con su Distribuidor.



Consejos y advertencias importantes

Consejos para su seguridad

Observar adicionalmente todos los consejos e indicaciones que figuran en el envase de los detergentes empleados.

Los detergentes aconsejados por el Fabricante no deberán usarse en ningún caso diluidos o en soluciones.

Estos productos son totalmente seguros y absolutamente compatibles con el aparato al no incluir en su composición ácidos, lejías o álcalis ni tampoco compuestos o agentes agresivos para el medio ambiente.

Se aconseja guardar siempre los detergentes fuera del alcance de los niños. En caso de entrar en contacto con los ojos, enjuagar abundantemente con agua. En caso de ingestión, consultar inmediatamente con un médico.

Al evacuar las aguas residuales procedentes de la aplicación del aparato, observar las normas legales vigentes en dicha materia en cada país.

En caso de trabajar con el cabezal de lavado, deberán observarse estrictamente los consejos y advertencias de seguridad que se hacen en las instrucciones de servicio del mismo.

Respete el medio ambiente



Los materiales de embalaje son reciclables. Por favor, no tire el embalaje a la basura doméstica; en vez de ello, entréguelo en los puntos oficiales de recogida para su reciclaje o recuperación.



Los aparatos viejos contienen materiales valiosos reciclables que deberían ser entregados para su aprovechamiento posterior. Evite el contacto de baterías, aceites y materias semejantes con el medioambiente. Por este motivo, entregue los aparatos usados en los puntos de recogida previstos para su reciclaje.

Manejo del aparato

■ Aplicación correcta del aparato

Este aparato ha sido diseñado para la aplicación en la limpieza profesional e industrial.

- la limpieza en húmedo de alfombras y moquetas
- y el uso de conformidad a las instrucciones de uso y consejos de seguridad que se facilitan en este Manual.

Cualquier uso no previsto o no autorizado explícitamente en las instrucciones de servicio del aparato se considerará como uso o aplicación indebida del mismo. El fabricante no asume en este caso ningún tipo de responsabilidad por los daños o riesgos que se deriven del uso inadecuado del aparato, siendo éstos enteramente de cuenta del usuario.

■ Puesta en marcha del aparato

- Acople el tubo de aspiración a la boquilla barredora de suelos y fije la conexión apretando la tuerca de racor; para ello, gire dicha tuerca con la mano en sentido contrario al de las agujas del reloj.

¡Advertencia! Prestar atención a la conexión correcta de la tubería de pulverizado que se encuentra en el interior del tubo de aspiración, de lo contrario pueden producirse perturbaciones en el funcionamiento del aparato.

- En caso necesario, deslice el mango por encima del tubo de aspiración y atorníllelo en la posición deseada con ayuda de la llave Allen suministrada.
- Acople el codo al tubo de aspiración y fije la conexión apretando la tuerca de racor; para ello, gire dicha tuerca con la mano en sentido contrario al de las agujas del reloj.

- Acoplar la manguera de aspiración en el racor de empalme de la cubeta del aparato (**Fig. 1a**). Encajar el empalme de la manguera de pulverización en la correspondiente conexión del aparato. Prestar atención a que las mangueras encajen correctamente en los acoplamientos y empalmes (**Fig. 1b**).

- Encajar firmemente la manguera de aspiración en la empuñadura (**Fig. 2a**). Empalmar la manguera de pulverización en la conexión correspondiente de la empuñadura. Asegurarse de que las mangueras encajen correcta y firmemente en los acoplamientos y conexiones (**Fig. 2b**).

- Acoplar el tubo de aspiración la boquilla barredora. Asegurar la unión apretando a mano la tuerca de racor, girándola hacia la izquierda (sentido de marcha contrario al de las agujas del reloj).

- La boquilla para la limpieza manual de tapizados (*accesorio opcional*) se acopla directamente a la manguera.

- En caso necesario, se puede emplear la boquilla para escaleras (accesorio especial) o la boquilla barredora de suelos de metal.

■ Aplicación práctica del aparato

- Poner el detergente («RM») según las instrucciones correspondientes en un recipiente limpio, mezclándolo bien con el agua (**Fig. 3**).

- Llenar el depósito de agua limpia como máximo hasta la marca de máximo nivel «Max» (**Fig. 4**).

¡Atención! El uso de agua templada aumenta la eficacia limpiadora de la solución detergente (Máxima temperatura admisible: 122 °F/+50 °C).

- Colocar el depósito del agua sucia en la cubeta del aparato. Colocar la tapa sobre el mismo.
- Introducir el enchufe del cable de conexión del aparato en la toma de corriente.

- Conectar el aparato accionando los pulsadores «Aspiración» y «Pulverización» (**Fig. 5**).
- Accionar y mantener oprimida la palanca en la empuñadura para pulverizar la solución detergente sobre el objeto a limpiar. De este modo se pulveriza la solución detergente y se aspira el agua sucia en una misma operación (**Fig. 6**).
- Limpiar la superficie trabajando con la boquilla en tramos solapados. La boquilla se levanta durante el movimiento de avance (alejamiento de la persona). Para aspirar el agua sucia, asentar la boquilla sobre el suelo y atraerla hacia el cuerpo del usuario (**Fig. 6**).
- En caso de estar lleno el depósito para el agua sucia o haberse agotado el agua del depósito de agua limpia, hay que desconectar el aparato pulsando los mandos «Aspiración» y «Pulverización».
- Retirar la tapa con turbina de la cubeta, retirar el depósito del agua sucia y evacuar el agua (**Fig. 7, 8**).
- Repetir el ciclo de trabajo en caso de que fuera necesario.

Limpieza de alfombras, moquetas y tapizados

- Para la limpieza de superficies enmoquetadas
Usar la boquilla barredora de 9.1 in (230 mm) de anchura.
- Para la limpieza de tapizados, escaleras, tapices o la limpieza interior de automóviles
Usar la boquilla manual de 4.3 in (110 mm) de anchura (*accesorio opcional*).
- En la limpieza de tapizados de materiales particularmente sensibles hay que reducir la cantidad de detergente aplicada y pulverizar la solución detergente desde una distancia de aproximadamente 7.9 in (200 mm).

Métodos de limpieza

Moquetas y alfombras con grado de suciedad normal:

- Durante el ciclo de pulverización y aspiración normal se proyecta la solución detergente sobre la moqueta o alfombra, aspirándola inmediatamente.
- Un segundo repaso aspirando la alfombra o moqueta acorta el período de secado de la misma.

En caso de tener que limpiar superficies con fuerte grado de suciedad o tener que eliminar manchas:

- Pulverizar previamente sobre dicho lugar la solución detergente, dejándola actuar durante unos 10–15 minutos. Proceder a continuación a la limpieza de la alfombra o moqueta del modo que acabamos de explicar más arriba.
- Si las circunstancias lo permiten, es aconsejable repasar la superficie sólo con agua templada. De este modo se eliminan los restos de detergente y suciedad disuelta que pudieran encontrarse en la alfombra o moqueta.

Advertencias y consejos prácticos

Antes de limpiar moquetas y alfombras, muy particularmente en caso de alfombras orientales auténticas, deberá verificarse en un lugar poco visible de las mismas la estabilidad del color y su resistencia al agua.

- Cuanto más sensible sea el material (alfombras orientales pequeñas, alfombras bereberes, tapicerías), menos detergente deberá emplearse.
- Las moquetas con revés de yute pueden encogerse y decolorarse en caso de trabajar con excesiva agua.

- El uso de agua templada (hasta una temperatura máxima de 122 °F/ +50 °C) aumenta la eficacia limpiadora de la solución detergente.
- Pulverizar previamente la solución detergente sobre las superficies muy sucias, dejándola actuar durante unos 5–10 minutos.
- Trabajar siempre desde la zona de luz hacia la zona de sombras, es decir, de las ventanas hacia las puertas.
- Trabajar siempre desde las zonas limpias hacia las zonas sucias.
- Tras la limpieza en húmedo de la moqueta, se aconseja impregnarla con un agente apropiado, a fin de evitar que la suciedad vuelva a acumularse con rapidez sobre la misma. Para ello recomendamos usar nuestro agente Care Tex RM 762, para una impregnación antiestática y con efecto repelente a la suciedad de la moqueta.
- No pisar las zonas limpias ni colocar sobre las mismas muebles u otros objetos antes de que estén secas, pues ello puede dar lugar a la formación de huellas profundas o incluso manchas de óxido.
- En las moquetas y alfombras que se hubieran limpiado con champú deberá destruirse la espuma acumulada en el depósito del agua sucia.

■ Detergentes

Consejo para la protección del medio ambiente: En interés de la protección del medio ambiente, recomendamos hacer un uso muy moderado de los detergentes, observando estrictamente las indicaciones y dosificaciones que se facilitan en las etiquetas de los envases de los mismos.

¡Atención! Con objeto de evitar posibles daños a la salud humana o en los objetos a limpiar, se aconseja observar estrictamente todas las advertencias e indicaciones que se facilitan o acompañan con los detergentes.

■ Parada del aparato

Vaciar el depósito de agua limpia

¡Atención! El depósito de agua limpia se puede vaciar con toda facilidad aspirando su contenido con la manguera de aspiración y pulverización.

- Desconecte la función de rociado (bomba de agua).
- Accione el mango de la válvula de la boquilla barredora de suelos; se eliminará la presión existente en el sistema.
- Desacoplar la boquilla barredora de la manguera de aspiración y pulverización.
- Introducir la manguera de aspiración del aparato en el depósito de agua limpia. Conectar el aparato accionando el pulsador «Aspiración» (**Fig. 9**).
- La solución detergente del depósito de agua limpia es aspirada y recogida en el depósito del agua sucia.
- Retirar el depósito del agua sucia de la cubeta del aparato y vaciarlo.

Limpeza del aparato y de los accesorios

- Acoplar la boquilla barredora a la manguera de aspiración y pulverización.
- Llenar aproximadamente 4.3 pt (2 litros) de agua limpia de red en el depósito del agua limpia (¡no agregar detergentes!). Introducir la boquilla en el depósito del agua limpia.
- Accionar el pulsador «Pulverización» y enjuagar el aparato y los accesorios durante aproximadamente 1 a 2 minutos (**Fig. 10**).
- Accionar la palanca de la válvula de la boquilla barredora para evacuar la presión existente en el circuito.
- Desacoplar la manguera de aspiración y pulverización del aparato y del tubo de aspiración.

- Limpiar el aparato.
- La boquilla barredora se puede fijar al asa de transporte del aparato para recogerlo o transportarlo (Fig. 12).

Trabajos de cuidado y mantenimiento

Atención:

Antes de ejecutar cualquier trabajo de limpieza y mantenimiento en el aparato, deberá extraerse el enchufe de la toma de corriente.

- Verificar antes de iniciar los trabajos en el aparato si las mangueras y el cable de conexión a la red eléctrica presentan huellas de daños o desperfectos.
- En caso de largos períodos de inactividad del aparato, evacuar completamente el agua del mismo a fin de evitar la formación de malos olores.
- Limpiar de tiempo en tiempo el filtro de aspiración del depósito de agua limpia y el filtro de pelusas (Fig. 11).

Localización de averías

¡Atención!

Peligro a causa de la corriente eléctrica. Antes de ejecutar cualquier trabajo de reparación deberá extraerse el cable de conexión del aparato de la toma de corriente.

No sale agua por los inyectores de la boquilla de limpieza

1. El depósito del agua limpia está vacío. Llenarlo.
2. Compruebe si el acoplamiento de la manguera de pulverización-aspiración está correctamente colocado.

3. Los inyectores están obstruidos. Limpiarlos.
4. El filtro de aspiración del depósito de agua limpia está obstruido. Limpiarlo
5. La bomba de pulverización está defectuosa. Avisar el técnico del Servicio Técnico Postventa para que la sustituya.

El chorro de pulverizado es unilateral

1. Los inyectores están parcialmente obstruidos. Limpiarlos.

Potencia de aspiración (vacío) insuficiente

1. La unidad superior (tapa) no está asentada correctamente sobre la cubeta del aparato. Montarla correctamente.
2. La junta de la unidad superior está sucia. Limpiarla.
3. El filtro de pelusas está sucio. Limpiarlo
4. La manguera de aspiración está obstruida. Verificarla y limpiarla

Marcha ruidosa de la bomba de pulverización

1. El depósito del agua limpia está vacío. Llenarlo

Los trabajos de comprobación y reparación en los elementos y componentes eléctricos del aparato sólo deberán ser realizados por técnicos especialistas del ramo. En caso de ser necesario realizar trabajos de mayor envergadura, deberá avisarse al Servicio Técnico Postventa.



120 V / 60 Hz

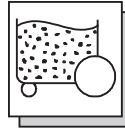

2.4 gal (9 l)



SJTW 2/16 AWG
25 ft (7.5 m)

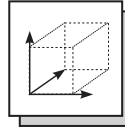

26.0 in x 12.5 in x 17.0 in
665 mm x 320 mm x
435 mm

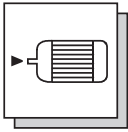

I nom: 9 A

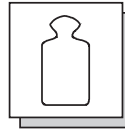

22.7 lbs (10.3 kg)

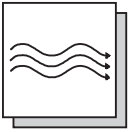

max. 114 CFM (54 l/s)

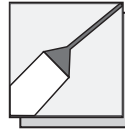

9.0 in (230 mm)

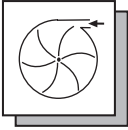

max. 2400 mm (23.5 kPa)

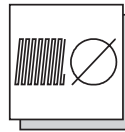

DN / ID
1.26 in (32 mm)

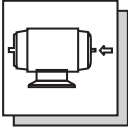

I nom: 0.2 A

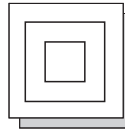

II

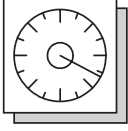

14.5 psi (0.1 MPa)



68 dB(A)

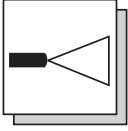

0.26 gal/min (1 l/min)

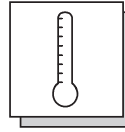

max. 122 °F (+50 °C)
Reinigungslösung, Deter-
gent solution, Produit de
nettoyage

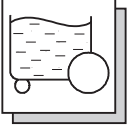

2.6 gal (10 l)

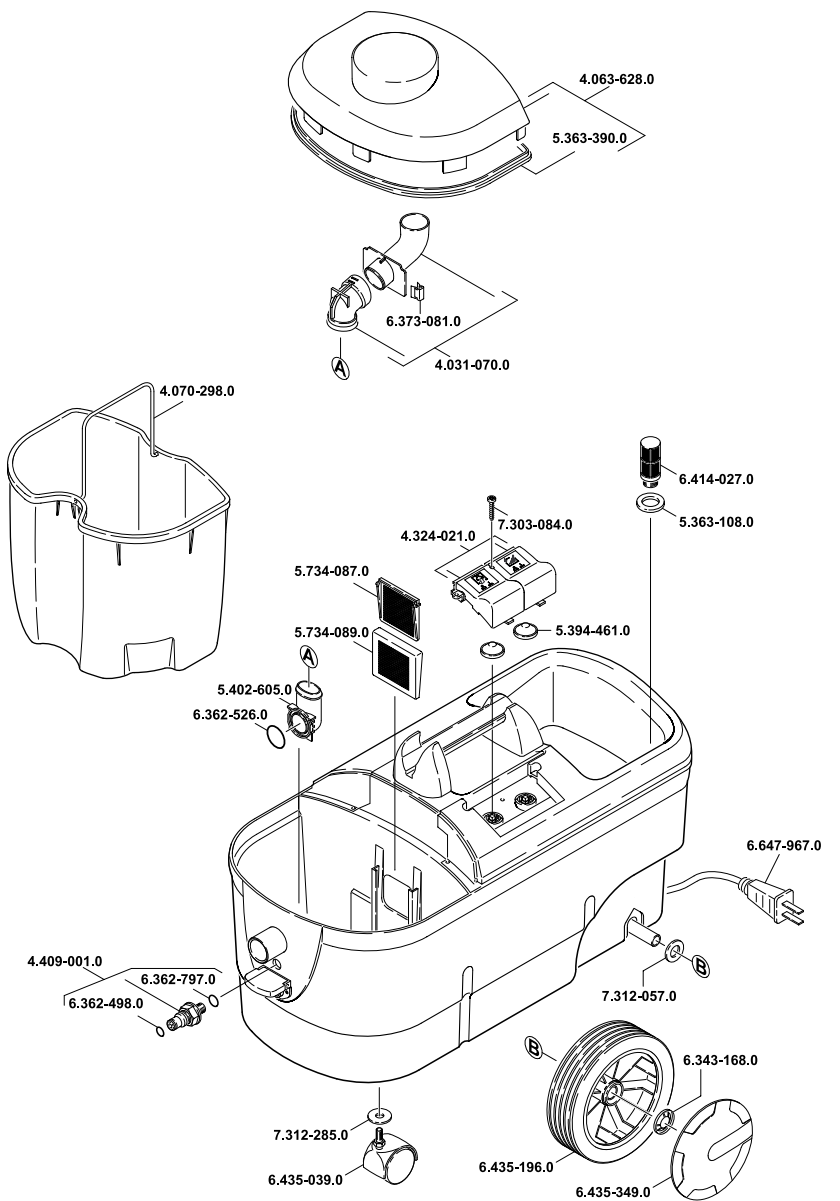

27.02.2007 5.962-242.0

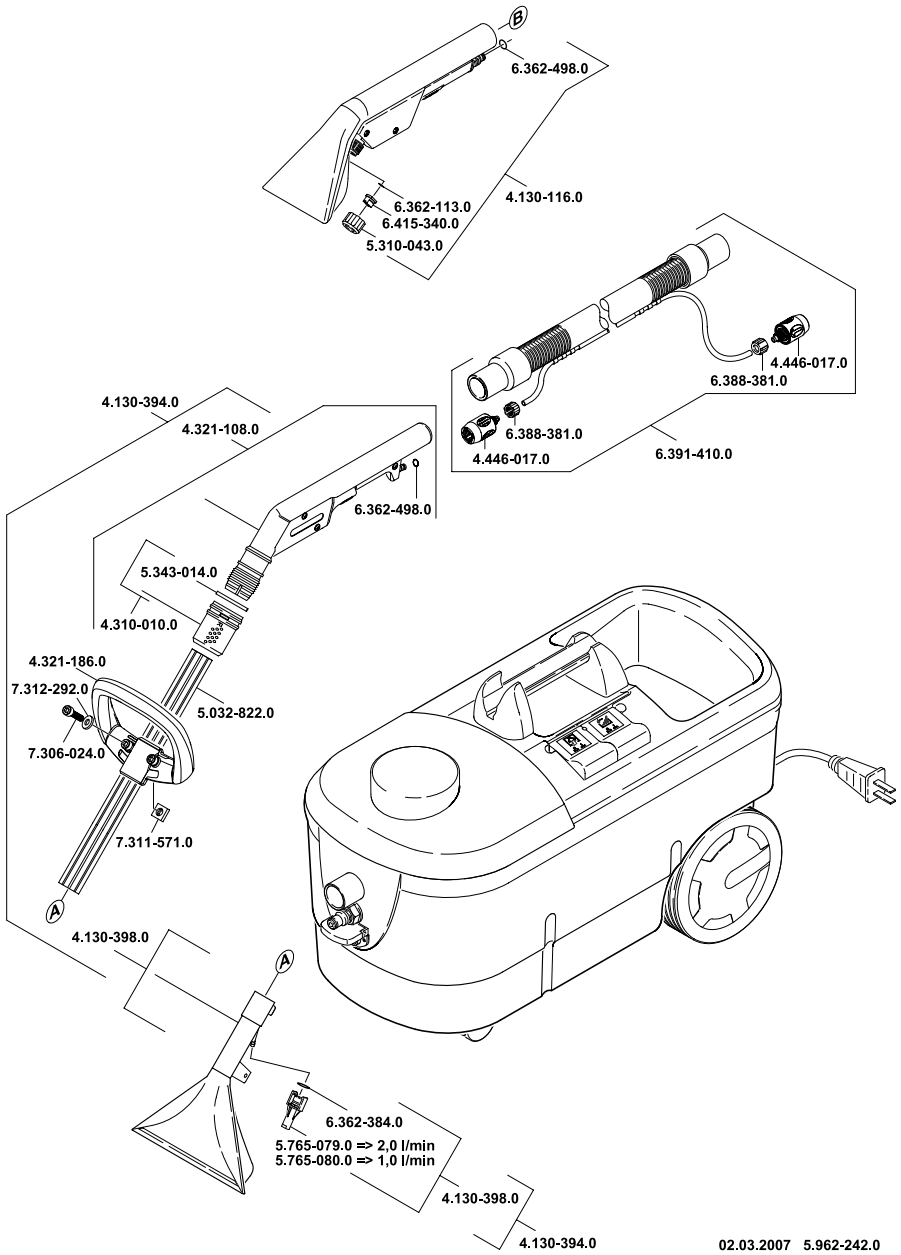

02.03.2007 5.962-242.0

WINDSOR INDUSTRIES

North American New Machine Warranty

Effective on all products shipped AFTER January 24, 2007

Limited Warranty

Windsor Industries, Inc. warrants new machines against defects in material and workmanship under normal use and service to the original purchaser. Any statutory implied warranties, including any warranty of merchantability or fitness for a particular purpose, are expressly limited to the duration of this written warranty. Windsor will not be liable for any other damages, including but not limited to indirect or special consequential damages arising out of or in connection with the furnishing, performance, use or inability to use the machine. This remedy shall be the exclusive remedy of the buyer. The warranty period is subject to the conditions stated below.

10 / 3 Warranty: 10 Years Polyethylene (PE) Housings, 3 Years Parts, and Service Labor

Subject to conditions outlined below, Windsor Industries warrants rotationally molded

PE housings and parts on all of its machines to be free from defects in material and workmanship, under normal use and service for ten (10) years to the original owner.

Under this warranty we guarantee the performance of non-polyethylene parts and components to be free from defects for up to three (3) years or up to 2,500 hours of operation, whichever comes first, to the original end user. Parts replaced or repaired under this warranty are guaranteed for the remainder of the original warranty period. (See table below)

Service labor charges are covered for up to three (3) years or up to 2,500 hours of operation, whichever comes first, from the date of purchase through authorized Windsor service provider. No travel coverage is extended for cord-electric models. See table below for each general product model warranty coverage.

Product	PE Housing & Parts	Non- PE Parts	Service Labor	Travel
Rider / Stand up Scrubbers	10 years	3 years or 2000 hours	3 years or 2000 hours	6 Months
Rider Sweepers	10 years	3 years	3 years	6 Months
Walk Behind Scrubbers	10 years	3 years or 2500 hours	3 years or 2500 hours	6 Months
Walk Behind Sweepers	10 years	3 years	3 years	6 Months
Battery Burnishers	10 years	3 years	3 years	6 Months
Extractors / Compass	10 years	3 years	3 years	-
Polishers / Elec. Burnishers / GH	10 years	3 years	3 years	-
Wide Areas Vacuums	10 years	3 years	3 years	-
VacPak Vacuums	10 years	1 year	1 year	-

Product	PE Housing & Parts	Non- PE Parts	Service Labor	Travel
Tracer/Flex Sweepers/ Scrubbers	10 years	3 years	3 months	90 days
Air Movers / Dri-matic / TITAN™ /Rombus/Priza	1 year	1 year	1 year	-
Canister Vacuum	1 year	1 year	1 year	-
Wet/Dry Vacuum	1 year	1 year	1 year	-
Broom	1 year	1 year	1 year	-
Steamer	1 year	1 year	1 year	-
Propane Burnishers / Strippers	-	2 years	1 year	-

VERSAMATIC® / FLEXAMATIC®	Brush motor, Vacuum motor, Belts, Swivel Neck – 3 years	All other parts/Labor – 1 year
SENSOR®	Vacuum motor, Belts – 2 years	All other parts/Labor – 1 year

Product exceptions and Exclusions:

- Extractor brush motors, **ALL** pump motors, **ALL** PC boards and electronics, **ALL** Vacuum motors (other than VERSAMATIC®, SENSOR® and FLEXAMATIC®), **ALL** pumps, and diaphragms/Tank bags carry a one (1) year parts and service labor warranty.
- The Eagle-Robin® engines have three (3) year manufacturer's warranty. The Honda® and Kawasaki® engines have two (2) year manufacturer's warranty. **NOTE:** The engine warranty is administered through the engine manufacturer and must be repaired at an authorized service center.

res, and propane tanks will be warranted for manufacturing defects for 90-days from the purchase date. The warranty commences on the purchase date by the original end user from an authorized Windsor agent, subject to proof of purchase. The Machine Registration Card must be completed and returned immediately at the time of purchase. If proof of purchase cannot be identified, the warranty start date is 90 days after the date of sale to an authorized Windsor distributor. Parts replaced or repaired under warranty are guaranteed for the remainder of the original warranty period.

Normal wear items and accessories including, but not limited to, belts, brushes, FLEXAMATIC® foot pedal, capacitors, carbon brushes, casters, clutches, cords, filters, finishes, gaskets, hoses, light bulbs, rectifiers, switches, squeegees, bearings, pulleys, relays, actuating cables, wheels, ti-

90 Day Warranty Extension Available

Upon receipt of the Machine Registration Card, Windsor will extend by 90 days, from the date of purchase, all items included under the one-year provision. This applies only to one-year items and does not include 90-day wear items.

This Warranty Shall Not Apply To:

- 1 Any product that has been subject to abuse, misuse, neglect or unauthorized alteration (including the use of incompatible or corrosive chemicals or overloading of capacity).
- 2 Products that have experienced shipping or freight damage.
- 3 Repairs necessary to correct any failure due to improper pre-delivery service and inspection by the selling dealer.
- 4 Excessive time for cleaning units in preparation for repair.
- 5 Any repairs resulting from poor initial service work or improper diagnosis.
- 6 Tune-up parts such as plugs, plug wires and condensers.
- 7 Any design alterations performed by an organization not authorized or specified by Windsor.
- 8 Battery and charger warranties are handled directly with the manufacturer (Trojan® batteries and Lester® chargers).
- 9 High-pressure washing
- 10 Electrical components exposed to moisture.

If difficulty develops during the warranty period, contact the authorized Windsor agent from whom the product was purchased. Windsor Industries, Inc. may elect to require the return of components to validate a claim. Any defective part to be returned must be shipped freight prepaid to an authorized Windsor Distributor/Service Center or to the Windsor factory.

Use Of Parts Not Approved By Windsor Industries, Inc. Will Void All Warranties

This warranty is valid only for all products Shipped/Sold **AFTER** January 24, 2007. A product sold before that date shall be covered by the limited warranty in effect at the date of sale to the original purchaser.

Windsor Industries reserves the right to change its warranty policy without notice – 98864-Rev7 01/24/07

Windsor Industries, Inc. - a Castle Rock Industries company - 1351 W. Stanford Ave. / (303) 762-1800 / 800-444-7654 / FAX (303) 865-2775

Free Manuals Download Website

<http://myh66.com>

<http://usermanuals.us>

<http://www.somanuals.com>

<http://www.4manuals.cc>

<http://www.manual-lib.com>

<http://www.404manual.com>

<http://www.luxmanual.com>

<http://aubethermostatmanual.com>

Golf course search by state

<http://golfingnear.com>

Email search by domain

<http://emailbydomain.com>

Auto manuals search

<http://auto.somanuals.com>

TV manuals search

<http://tv.somanuals.com>