

YAMAHA *Clavinova*[®]

CVP-35

Owner's Guide Bedienungsanleitung Manuel d'instructions Manual del Propietario

IMPORTANT

Check Your Power Supply

Make sure that your local AC mains voltage matches the voltage specified on the name plate on the bottom panel. In some areas a voltage selector may be provided on the bottom panel of the main keyboard unit near the power cord. Make sure that the voltage selector is set for the voltage in your area.

WICHTIG

Netzspannung überprüfen

Sicherstellen, daß die örtliche Netzspannung den Betriebsspannungswerten entspricht, die in die Plakette auf der Unterseite des Keyboards eingetragen sind. Für manche Bestimmungsländer ist das Keyboard mit einem Spannungswähler auf der Rückseite ausgerüstet. Darauf achten, daß der Spannungswähler auf die örtliche Netzspannung eingestellt ist.

IMPORTANT

Vérifier la source d'alimentation

Vérifier que la tension spécifiée sur le panneau arrière correspond à la tension du secteur. Dans certaines régions, l'instrument peut être équipé d'un sélecteur de tension situé sur le panneau inférieur du clavier à proximité du cordon d'alimentation. Vérifier que ce sélecteur est bien réglé en fonction de la tension secteur de la région.

IMPORTANTE

Compruebe la alimentación de su área

Asegúrese de que la tensión de CA local corresponde con la tensión especificada en la placa del panel inferior. En algunos lugares, se incorpora un selector de tensión en el panel inferior de la unidad del teclado principal, cerca del cable de alimentación. Asegúrese de que este selector de tensión esté ajustado para la tensión de su área.

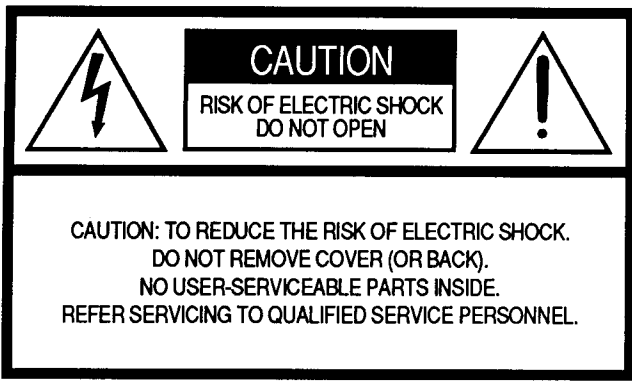

See bottom of Keyboard enclosure for graphic symbol markings

The lightning flash with arrowhead symbol, within an equilateral triangle, is intended to alert the user to the presence of uninsulated "dangerous voltage" within the product's enclosure that may be of sufficient magnitude to constitute a risk of electric shock to persons.

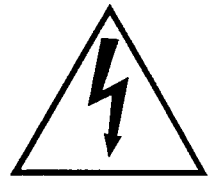

The exclamation point within an equilateral triangle is intended to alert the user to the presence of important operating and maintenance (servicing) instructions in the literature accompanying the product.



IMPORTANT SAFETY AND INSTALLATION INSTRUCTIONS

INFORMATION RELATING TO POSSIBLE PERSONAL INJURY, ELECTRIC SHOCK, AND FIRE HAZARD POSSIBILITIES HAS BEEN INCLUDED IN THIS LIST.

WARNING -When using electronic products, basic precautions should always be followed, including the following:

1. Read all Safety and Installation Instructions, Explanation of Graphical Symbols, and assembly instructions (where applicable) BEFORE using your Yamaha electronic product. Check unit weight specifications before you attempt to move this instrument!
2. **Main Power Supply Verification:** Your Yamaha electronic product has been manufactured specifically for the main supply voltage used in your area. If you should move, or if any doubt exists, please contact your dealer for instructions. The main supply voltage required by your electronic product is printed on the name plate. For name plate location, see "PREPARATION" item.
3. This product may be equipped with a polarized line plug (one blade wider than the other). If you are unable to insert the plug into the outlet, contact an electrician to have your obsolete outlet replaced. Do NOT defeat the safety purpose of the plug. Yamaha products not having polarized plugs incorporate construction methods and designs that do not require line plug polarization.
4. **WARNING-**Do NOT place objects on your electronic product's power cord or place the unit in a position where anyone could trip over, walk over, or roll anything over cords of any kind. Do NOT allow your electronic product or its bench to rest on or be installed over cords of any type. Improper installations of this type create the possibility of a fire hazard and/or personal injury.
5. **Environment:** Your electronic product should be installed away from heat sources such as a radiator, heat registers and/or other products that produce heat. Additionally, the unit should not be located in a position that exposes the cabinet to direct sunlight, or air currents having high humidity or heat levels.
6. Your Yamaha electronic product should be placed so that its location or position does not interfere with its proper ventilation.
7. Some Yamaha electronic products may have benches that are either a part of the product or supplied as an optional accessory. Some of these benches are designed to be dealer assembled. Please make sure that the bench is stable before using it. The bench supplied by Yamaha was designed for seating only. No other uses are recommended.

8. Some Yamaha electronic products can be made to operate with or without the side panels or other components that constitute a stand. These products should be used only with the components supplied or a cart or stand that is recommended by the manufacturer.
9. Do not operate for a long period of time at a high volume level or at a level that is uncomfortable. If you experience any hearing loss or ringing in the ears, you should consult an audiologist.
10. Do not use your Yamaha electronic product near water or in wet environments. For example, near a swimming pool, spa, or in a wet basement.
11. Care should be taken so that objects do not fall, and liquids are not spilled, into the enclosure through openings.
12. Your Yamaha electronic product should be serviced by a qualified service person when:
 - a. The power-supply cord or plug has been damaged: or
 - b. Objects have fallen, or liquid has been spilled into the product: or
 - c. The product has been exposed to rain: or
 - d. The product does not operate, exhibits a marked change in performance: or
 - e. The product has been dropped, or the enclosure of the product has been damaged.
13. When not in use, always turn your Yamaha electronic product "OFF". The power-supply cord of the product should be unplugged from the outlet when it is to be left unused for a long period of time. Notes: In this case, some units may lose some user programmed data. Factory programmed memories will not be affected.
14. Do not attempt to service the product beyond that described in the user-maintenance instructions. All other servicing should be referred to qualified service personnel.
15. **Electromagnetic Interference (RFI).** This series of Yamaha electronic products utilizes digital (high frequency pulse) technology that may adversely affect Radio/TV reception or the operation of other devices that utilize digital technology. Please read FCC Information (page 119) for additional information.

**PLEASE KEEP THIS MANUAL
FOR FUTURE REFERENCE!**

Introduction

Thank you for choosing a Yamaha CVP-35 Clavinova. Your Clavinova is a fine musical instrument that employs advanced Yamaha music technology. With the proper care, your Clavinova will give you many years of musical pleasure.

- AWM (Advanced Wave Memory) tone generator system offers a range of 53 rich, realistic voices.
- 16-note polyphony permits use of sophisticated playing techniques.
- Piano-like touch response — adjustable in 3 stages — provides extensive expressive control and outstanding playability.
- Dual and Split play modes allow 2 voices to be played simultaneously or individually with the left and right hands.
- Unique Clavinova Tone voice provides a fresh sound for new musical expression.

- 24 exciting accompaniment styles can be used to provide fully-orchestrated rhythm, bass, and chord accompaniment.
- Solo Styleplay makes it simple to produce rich, complex harmonies.
- 3-track performance memory records and plays back your keyboard performances.
- MIDI compatibility and a range of MIDI functions make the Clavinova useful in a range of advanced MIDI music systems.

In order to make the most of your Clavinova's performance potential and features, we urge you to read this Owner's Manual thoroughly, and keep it in a safe place for later reference.

Vorwort

Vielen Dank für den Kauf des Yamaha Clavinovas CVP-35. Ihr Clavinova stellt ein hochwertiges Musikinstrument dar, das auf der überlegenen Yamaha Musik-Technologie basiert. Bei angemessener Pflege wird Ihnen Ihr Clavinova über viele Jahre ungetrübten Spielgenuß bieten.

- Das überlegene Yamaha AWM-Tonerzeugungssystem, das mit gespeicherten digitalen Wellensamples arbeitet, bietet 53 realistische, natürlich klingende Instrumentstimmen.
- Die 16-Noten-Polyphonie erlaubt auch komplizierteste Spieltechniken.
- Die klavierähnliche Anschlagsdynamik, in 3 Stufen auf die Spieltechnik abstimbar, ermöglicht feinste Nuancierung des musikalischen Ausdrucks und gewährt eine natürliche Anschlagsansprache.
- Mit der Dual-Funktion können Sie zwei Stimmen gleichzeitig über die ganze Klaviatur legen, während die als Split-Funktion bezeichnete Manualteilung linker und rechter Hand verschiedene Stimmen zuweist.

- Der lebendige Clavinova-Klang sorgt für natürliche Expression.
- 24 mitreißende Rhythmen, die alleine oder aber zusammen mit raffinierten vollautomatischen Begleitorchestern eingesetzt werden können.
- Die SOLO STYLEPLAY erweitert die automatische Begleitung mit Harmonienoten zu Ihren Solis.
- Ein 3spuriger Performance-Speicher erlaubt das spurweise einspielen und wiedergeben von Arrangements.
- Dank der MIDI-Kompatibilität und der zahlreichen MIDI-Funktionen läßt sich das Clavinova problemlos in komplexe MIDI-Musiksysteme eingliedern.

Bitte lesen Sie sich diese Anleitung zunächst einmal durch, um sich mit dem riesigen Potential Ihres Clavinovas bekannt zu machen und heben Sie sie zur späteren Bezugnahme an einem sicheren Ort auf.

Introduction

Nous vous remercions d'avoir porté votre choix sur le Clavinova Yamaha CVP-35. Le Clavinova est un instrument de musique perfectionné faisant appel aux innovations les plus récentes de la technologie musicale mise au point par Yamaha. Si vous utilisez votre Clavinova avec le soin qui convient, il vous donnera de grandes satisfactions pendant de longues années.

- Le système générateur de sons AWM (de l'anglais Advanced Wave Memory) vous offre 53 sonorités riches, d'un réalisme étonnant.
- La polyphonie à 16 notes permet d'utiliser des techniques d'exécution extrêmement complexes.
- Une réponse au toucher similaire à celle d'un piano vous permet un plus grand contrôle de l'expression et vous offre des possibilités d'exécution extraordinaires.
- Les modes d'exécution "DUAL" et "SPLIT" permettent de jouer deux voix simultanément ou individuellement de la main droite et de la main gauche.

- La voix CLAVINOVA TONE au son unique vous offre de nouvelles possibilités d'expression.
- 24 styles d'accompagnement peuvent être utilisés pour produire un accompagnement orchestral avec rythme, basse et accords.
- Le mode Solo Styleplay permet de facilement créer des harmonies riches et complexes.
- Une mémoire d'exécution à 3 pistes permet d'enregistrer et de reproduire des exécutions personnelles.
- La compatibilité MIDI et toute une série de fonctions MIDI permettent d'utiliser le Clavinova dans des systèmes musicaux MIDI très complexes.

Afin d'obtenir du Clavinova le maximum des possibilités et fonctions qu'il offre, nous vous conseillons de lire attentivement ce manuel d'instructions et de le conserver en lieu sûr pour toute référence future.

Introducción

Gracias por su elección de la Yamaha Clavinova CVP-35. Su Clavinova es un instrumento musical de calidad que emplea la avanzada tecnología musical de Yamaha. Con un trato adecuado, le brindará muchos años de satisfacciones musicales.

- El sistema generador de tonos AWM (Memoria Avanzada de Onda) de Yamaha ofrece un margen de 53 ricas y realísticas voces.
- La polifonía de 16 notas permite el uso de las más avanzadas técnicas de interpretación.
- Una respuesta al toque similar a la del piano, ajustable en 3 etapas, brinda amplio control expresivo y notable facilidad de interpretación.
- Los modos dual y de división permiten interpretar simultánea o individualmente 2 voces con las manos izquierda y derecha.
- La voz de tono exclusiva de las Clavinovas, ofrece un sonido nuevo para una nueva expresión musical.

- Pueden usarse 24 emocionantes estilos de acompañamiento para proporcionar acompañamiento totalmente orquestado de ritmo, bajo y acordes.
- La interpretación de solos facilita la producción de ricas y complejas armonías.
- La memoria de interpretación de 3 pistas graba y reproduce sus interpretaciones del teclado.
- Su compatibilidad con el sistema MIDI, y sus variadas funciones MIDI, hacen de la Clavinova un útil componente en cualquier sistema musical MIDI avanzado.

Para aprovechar al máximo el potencial de ejecución y las características de la Clavinova, le aconsejamos que lea atentamente todo este manual de instrucciones, y que lo guarde en un lugar seguro para futuras referencias.

Contents

Taking Care of Your Clavinova	4
Nomenclature	4
CVP-35 Quick Feature Guide	6
Connections	10
The Music Stand	10
The Power Switch	10
The Volume Controls	11
Demonstration Playback	12
Voice Selection	12
Dual Mode	14
Split Mode	14
The Keyboard & Polyphony	15
The Pedals	15
Touch Sensitivity	16
Transposition	16
Pitch Control	16
Rhythm	17
Piano ABC	19
Solo Styleplay	21
Performance Memory	21
MIDI Functions	23
Troubleshooting	26
Options & Expander Modules	26
MIDI Data Format	27
Index	29
Assembly	108
Specifications	112
Fingering Chart	113
MIDI Implementation Chart	118

Inhaltsverzeichnis

Vorsichtsmaßnahmen	30
Bedienelemente und Anschlüsse	30
Die CVP-35 Kurzanleitung	32
Anschluß	36
Der Notenständer	36
Netzschalter	36
Lautstärkeregler	37
Demo-Wiedergabe	38
Stimmenwahl	38
Dual-Funktion	40
SPLIT-Funktion	40
Klavatur und Polyphonie	41
Pedalfunktionen	41
Anschlagsansprechung	42
Transponierung	42
Stimmfunktion	42
Rhythmus	43
Piano ABC-Begleitfunktion	45
Solo Styleplay-Funktion	47
Performance-Speicher	47
MIDI-Funktionen	49
Fehlersuche	52
Sonderzubehör und Expandermodule	52
MIDI-Datenformat	53
Index	55
Montage	108
Technische Daten	112
Akkordliste	113
MIDI-Implementierungstabelle	118

Table des matières

Entretien du Clavinova	56
Nomenclature	56
Résumé des fonctions du CVP-35	58
Connecteurs	62
Pupitre	62
Interrupteur d'alimentation	62
Commandes de volume	63
Reproduction de démonstration	64
Sélection des voix	64
Mode DUAL	66
Mode SPLIT	66
Clavier et Polyphonie	67
Pédales	67
Sensibilité au toucher	68
Transposition	68
Réglage de la hauteur	68
Rythme	69
Piano ABC	71
Solo Styleplay	73
Mémoire d'exécution	73
Fonctions MIDI	75
Dépistage des pannes	78
Options et modules extendeurs	78
Format des données MIDI	79
Index	81
Montage	108
Spécifications	112
Tablature	113
Feuille d'implantation MIDI	118

Indice

Cuidados de su Clavinova	82
Nomenclatura	82
Guía rápida de las características del modelo CVP-35	84
Conexiones	88
Atril	88
Interruptor de alimentación	88
Controles del volumen	89
Reproducción de demostración	90
Selección de voces	90
Modo dual	92
Modo dividido	92
Teclado y polifonía	93
Pedales	93
Sensibilidad de pulsación	94
Transposición	94
Control del tono	94
Ritmo	95
Piano ABC	97
Interpretación de solos	99
Memoria de interpretaciones	99
Funciones MIDI	101
Localización y reparación de averías	104
Accesorios opcionales y módulos expansores	104
Formato de datos MIDI	105
Indice alfabético	107
Montaje	108
Especificaciones	112
Gráfica de digitación	113
Gráfico de puesta en práctica de MIDI ...	118

Entretien du Clavinova

Le Clavinova vous donnera de grandes satisfactions pendant de longues années si vous observez les mesures de précaution suivantes.

1. Eviter humidité et chaleur

Ne pas placer le Clavinova là où il pourrait être soumis à une humidité ou à une chaleur excessive, comme par exemple à proximité d'un appareil de chauffage ou dans un véhicule stationné en plein soleil.

2. Eviter poussière et humidité

Eviter tous les endroits où l'instrument pourrait être soumis à de la poussière ou à une humidité excessive.

3. Couper l'alimentation avant de procéder aux raccordements

Avant de raccorder le Clavinova à un autre appareil couper son alimentation électrique et celle de l'appareil concerné.

4. Manipuler avec précaution

Ne jamais manipuler les commandes, les connecteurs et autres pièces du Clavinova avec une force excessive et éviter de rayer ou de heurter l'instrument avec des objets durs. Toujours couper l'alimentation électrique après utilisation de l'instrument et le recouvrir avec la housse fournie.

5. Nettoyer avec soin

Nettoyer le coffret et le clavier du Clavinova en utilisant exclusivement un chiffon propre légèrement humide. Il est possible d'utiliser un produit de nettoyage neutre. Ne jamais utiliser un produit de nettoyage détergent, de la cire, un solvant, ou un chiffon imprégné de produits chimiques car cela risquerait de ternir et d'endommager le fini.

6. Ne jamais essayer d'altérer les circuits internes

Ne jamais ouvrir le Clavinova et ne jamais essayer de toucher ou d'altérer les circuits internes. Le fait de toucher aux circuits internes pourrait provoquer un choc électrique.

7. Parasites électriques

Du fait que le Clavinova contient des circuits numériques, il peut provoquer des parasites et du bruit lorsqu'il est placé trop près d'un récepteur de télévision ou d'un tuner. Si un tel problème se produit, éloigner l'instrument de l'appareil affecté.

8. Vérifier la source d'alimentation

Vérifier que la tension spécifiée sur le panneau arrière correspond à la tension du secteur. Dans certaines régions, l'instrument peut être équipé d'un sélecteur de tension situé sur le panneau inférieur du clavier à proximité du cordon d'alimentation. Vérifier que ce sélecteur est bien réglé en fonction de la tension secteur de la région.

● Emplacement de la plaque d'identification

La plaque d'identification est située sur le panneau inférieur.

Nomenclature

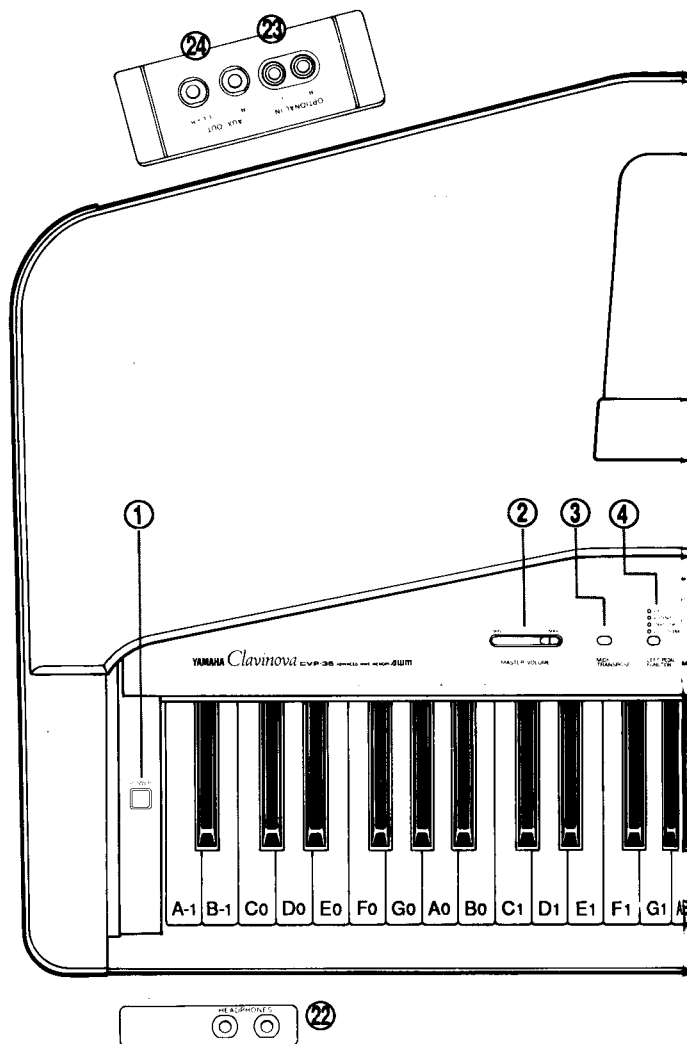

①	Interrupteur POWER	page 62
②	Commande MASTER VOLUME	page 63
③	Touche [MIDI/TRANPOSE]	pages 63, 68, 70, 71, 72, 75
④	Touche [LEFT PEDAL FUNCTION] ...	page 67
⑤	Commandes de volume ACCOMPANIMENT	page 63
⑥	Touche PIANO ABC [SINGLE FINGER]	page 71
⑦	Touche PIANO ABC [FINGERED]	page 71
⑧	Touche [SOLO STYLEPLAY]	page 73
⑨	Touche [START/STOP]	page 70
⑩	Touche [INTRO/ENDING]	page 70
⑪	Touche [NORMAL/FILL TO NORMAL]	page 70
⑫	Touche [VARIATION/FILL TO VARIATION] ..	page 70

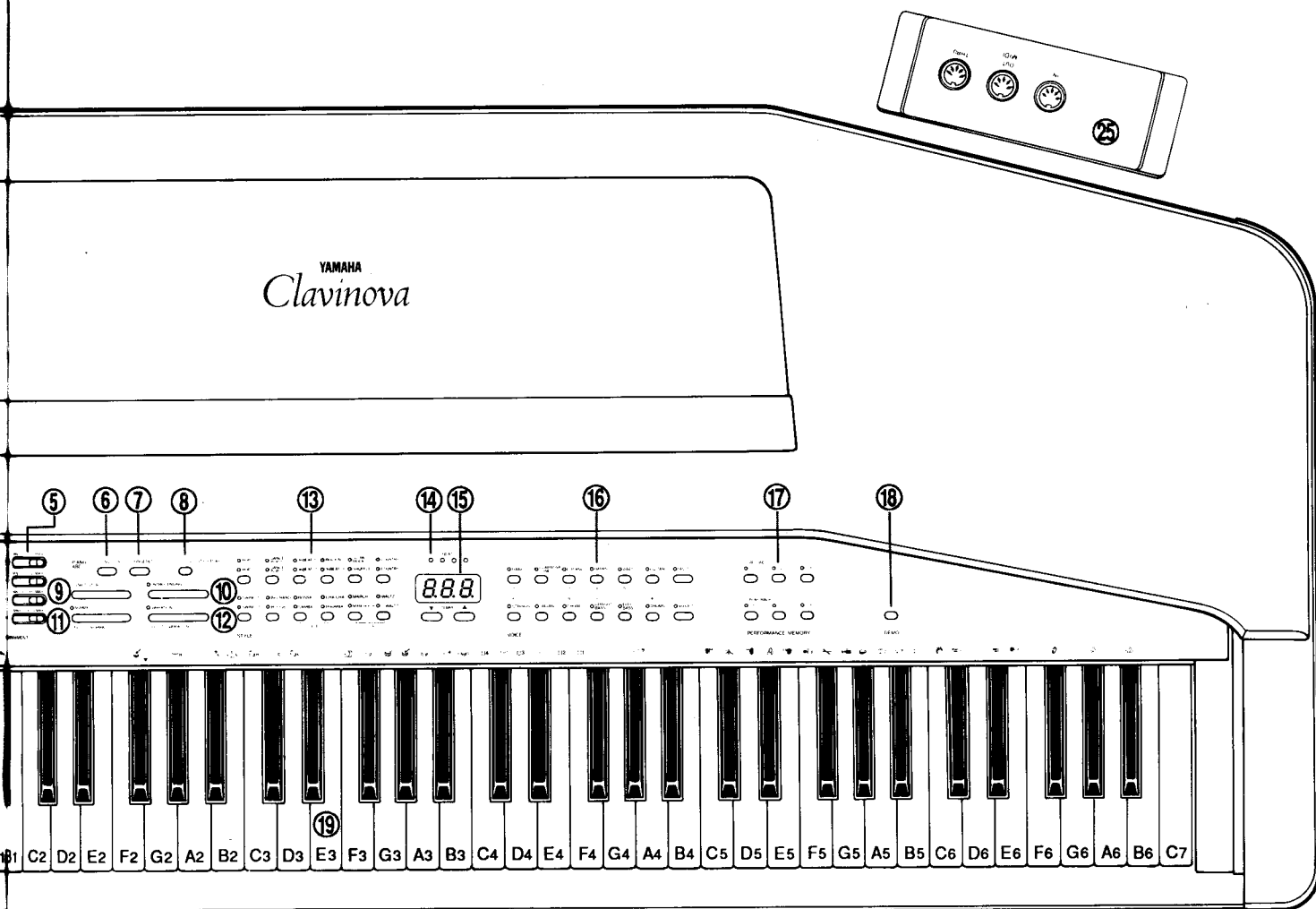

- ⑬ Sélecteurs STYLEpage 69
- ⑭ Affichage de temps BEATpage 70
- ⑮ Touche [▲] et [▼] et affichage TEMPOpage 69
- ⑯ Sélecteurs VOICEpage 64
- ⑰ Touches PERFORMANCE MEMORY page 73
- ⑱ Touche [DEMO]page 64
- ⑲ Clavierpage 67
- ⑳ Pédale doucepage 67
- ㉑ Pédale damperpage 67
- ㉒ Prises HEADPHONESpage 62
- ㉓ Prises OPTIONAL IN R et Lpage 62
- ㉔ Prises AUX OUT R et L/L+Rpage 62
- ㉕ Connecteurs MIDIpage 62

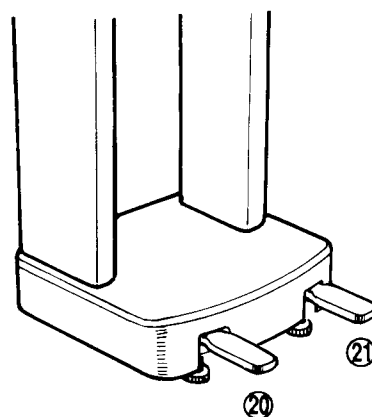

Résumé des fonctions du CVP-35

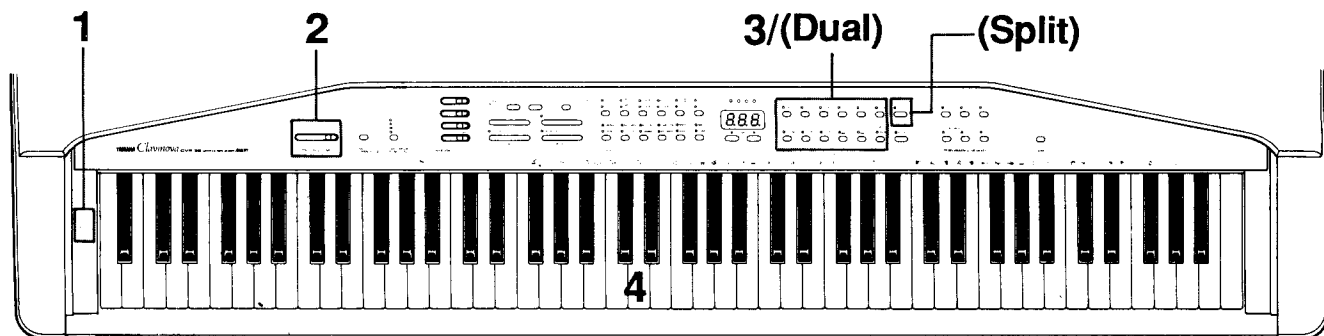

■ Sélectionner une voix et jouer

1. Mettre sous tension [page 62].
2. Régler la commande MASTER VOLUME sur une position située approximativement à mi-chemin entre "MAX" et "MIN" [page 63].
3. Appuyer sur un des sélecteurs VOICE [page 64].

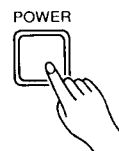

4. Jouer [page 67].

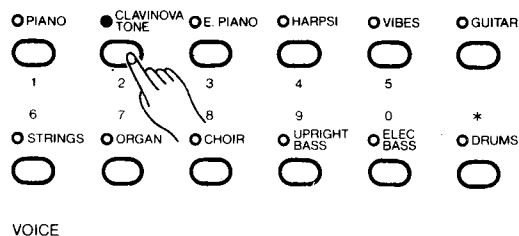

■ Jouer 2 voix ensemble (DUAL)

Appuyer simultanément sur deux sélecteurs afin que les deux témoins s'allument [page 66].

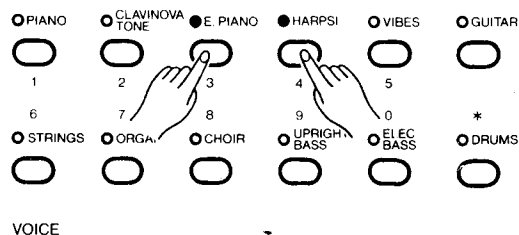

■ Jouer une voix différente de la main droite et de la main gauche (SPLIT)

Appuyer sur la touche [SPLIT]. La voix UPRIGHT BASS est automatiquement affectée à toutes les touches du côté gauche à partir de F#2; n'importe quelle voix peut être jouée sur les touches à droite de F#2 [page 66].

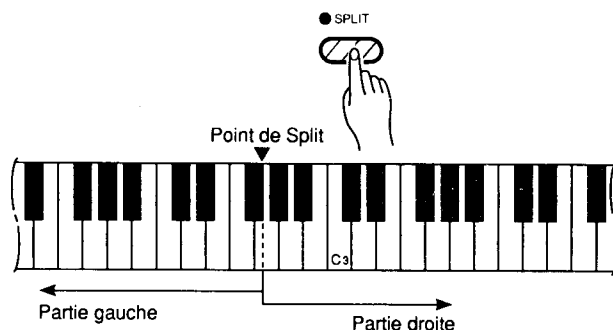

Voici une brève description des caractéristiques et fonctions du CVP-35 les plus souvent utilisées. Des informations plus détaillées sont données aux pages indiquées entre crochets.

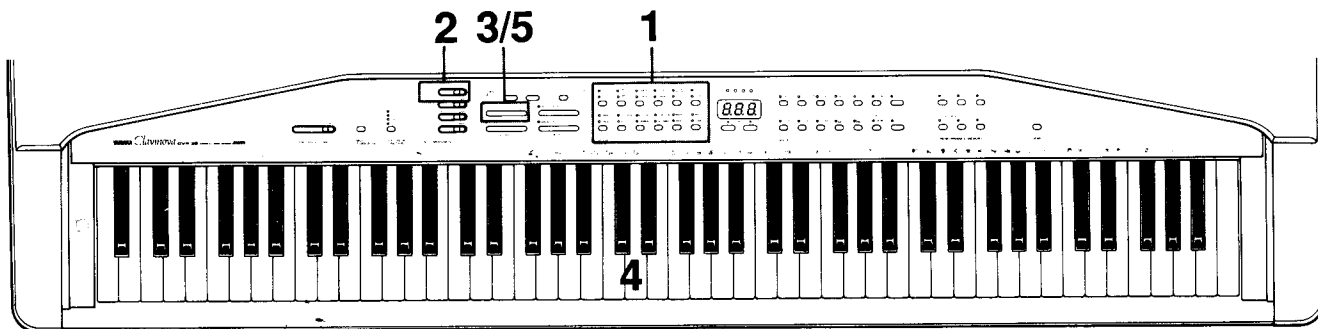

■ Jouer avec un rythme

1. Utiliser les sélecteurs STYLE pour sélectionner un style de rythme [page 69].

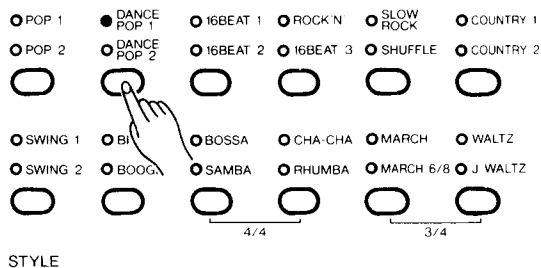

2. Régler la commande de volume [RHYTHM] sur une position située approximativement aux trois-quarts de la course vers "MAX" [page 63].



3. Appuyer sur la touche [START/STOP] [page 69].

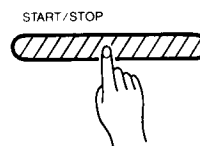

4. Jouer.

5. Appuyer sur la touche [START/STOP] pour arrêter le rythme [page 70].

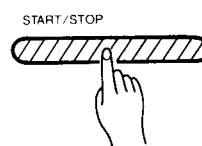

Résumé des fonctions du CVP-35

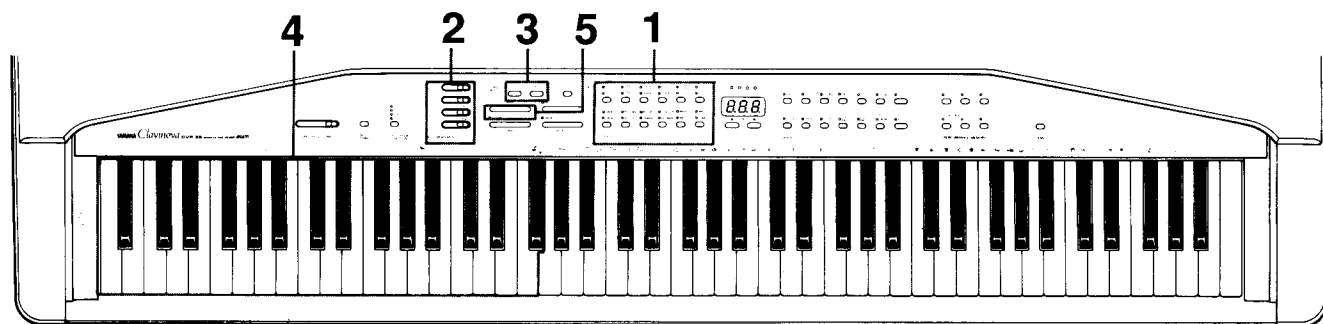

■ Jouer avec accompagnement automatique de rythme, de basse et d'accord (ABC)

1. Utiliser les sélecteurs STYLE pour sélectionner un style de rythme [page 69].

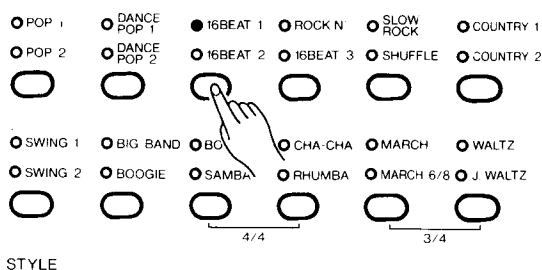

2. Régler toutes les commandes de volume AC-COMPANIMENT sur une position située approximativement aux trois-quarts de la course vers "MAX" [page 63].

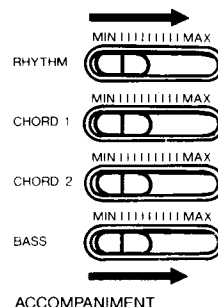

3. Appuyer sur la touche [FINGERED] ou [SINGLE FINGER].

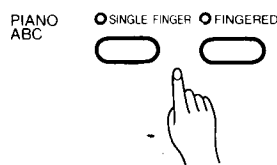

4. Jouer des accords à plusieurs doigts (FINGERED) [page 71] ou à un seul doigt (SINGLE FINGER) [page 71] de la main gauche à partir de la touche F#2 et une mélodie de la main droite [page 71].

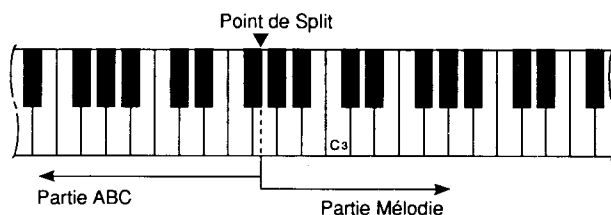

5. Appuyer sur la touche [START/STOP] pour arrêter l'accompagnement.

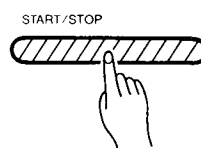

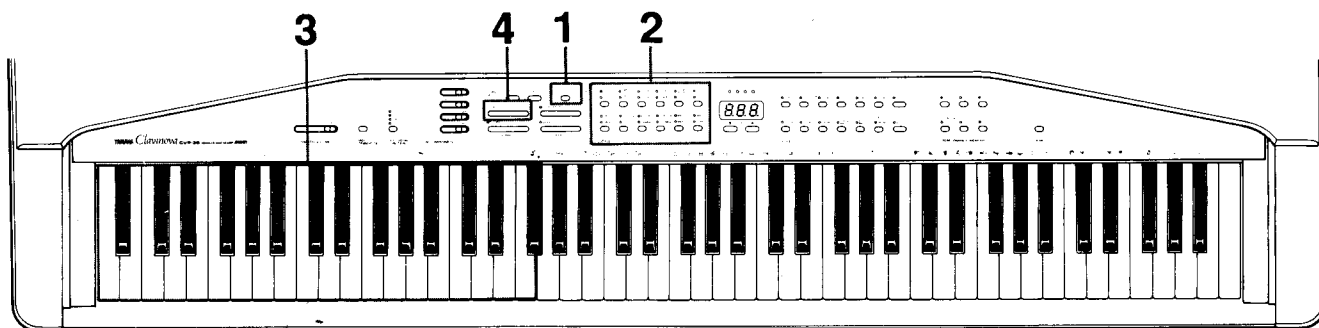

■ Jouer en mode ABC avec harmonisation automatique (SOLO STYLEPLAY)

1. Appuyer sur la touche [SOLO STYLEPLAY] [page 73].



2. Sélectionner un style d'accompagnement à l'aide des sélecteurs STYLE [page 69].

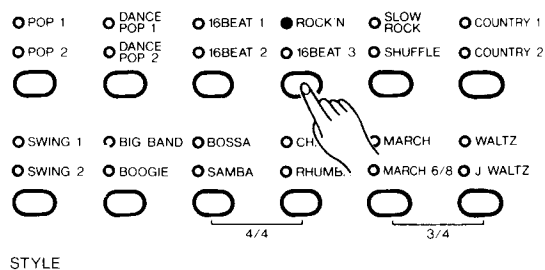

3. Jouer des accords à plusieurs doigts ou à un seul doigt [page 71] sur la section ABC du clavier tout en jouant une mélodie à une seule note sur la partie haute.

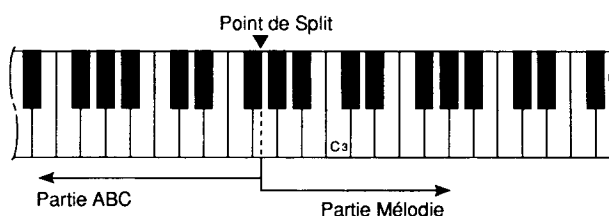

4. Appuyer sur la touche [START/STOP] pour arrêter.

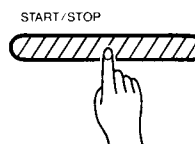

Connecteurs

Prises d'entrée d'options (OPTIONAL IN R et L)

Ces prises ont été prévues essentiellement pour le raccordement de modules expandeurs Yamaha tels que l'expandeur sonore FM EMT-1, l'expandeur sonore AWM EMT-10, la boîte à rythmes EMR-1 ou le module Disk Orchestra DOM-30.

Dans le cas du module Disk Orchestra DOM-30, par exemple, les prises LINE OUT du DOM-30 doivent être connectées aux prises OPTIONAL IN du Clavinova, ce qui permet de reproduire le son du DOM-30 via l'amplificateur interne et les haut-parleurs du Clavinova. Pour plus de détails, voir le manuel d'instructions du module expandeur utilisé.



Prises de sortie auxiliaire (AUX. OUT R et L/L+R)

Les prises AUX. OUT R et L/L+R permettent de transmettre le son du Clavinova à un amplificateur d'instrument, une table de mixage, un système de sonorisation ou un appareil d'enregistrement. En cas de raccordement du Clavinova à un système de sonorisation mono, n'utiliser que la prise L/L+R. Lorsque la prise L/L+R est seule utilisée, les signaux du canal droit et ceux du canal gauche sont mélangés et sortis via la prise L/L+R de sorte que rien n'est perdu de la qualité sonore du Clavinova.



Remarque: Les signaux des prises AUX. OUT ne doivent jamais être renvoyés aux prises OPTIONAL IN, que ce soit directement ou indirectement via les équipements externes.

Connecteurs MIDI IN, THRU et OUT

Le connecteur MIDI IN reçoit les données MIDI transmises par un appareil MIDI externe (comme par exemple l'unité de mémoire EMQ-1, l'enregistreur de disque DRC-20 ou le module Disk Orchestra DOM-30) qui peuvent être utilisées pour commander le Clavinova. Le connecteur MIDI THRU retransmet toutes les données reçues par le connecteur MIDI IN, ce qui permet le raccordement en chaîne de plusieurs instruments ou appareils MIDI. Le connecteur MIDI OUT transmet les données MIDI générées par le Clavinova (par exemple, les données de note et de dynamique générées au clavier du Clavinova).

Des explications plus détaillées sont données sous le titre "Fonctions MIDI" à la page 75.



Prises de casque d'écoute (HEADPHONES)

Un ou deux casques stéréo standards peuvent être branchés à ces prises pour faire des exercices en silence ou jouer tard la nuit. Les haut-parleurs internes sont automatiquement coupés lorsqu'un casque est branché à l'une des prises HEADPHONES.



Pupitre

En cas d'utilisation de partitions avec le Clavinova, déplier le pupitre incorporé dans le panneau supérieur en soulevant le bord arrière du pupitre et en abaissant les deux ferrures de support situées à l'arrière du pupitre pour les introduire dans les rainures correspondantes.

Pour replier le pupitre, le soulever légèrement et replier vers le haut les deux ferrures qui le supportent.

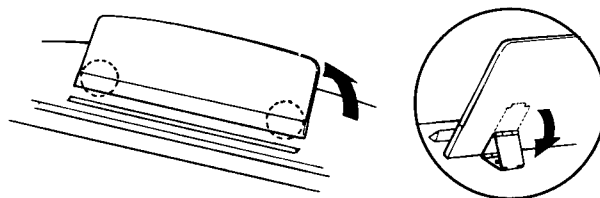

Interrupteur d'alimentation

Après avoir vérifié que le cordon d'alimentation du Clavinova est correctement branché à une prise secteur, appuyer sur l'interrupteur [POWER] situé sur la gauche du clavier pour mettre sous tension. Appuyer à nouveau sur l'interrupteur [POWER] pour mettre le Clavinova hors tension.

Lorsque le Clavinova est sous tension, le témoin du sélecteur de voix PIANO et le témoin de sélecteur de style POP 1 s'allument, alors que "86" apparaît sur l'affichage TEMPO.



Commandes de volume

MASTER VOLUME

La commande MASTER VOLUME permet de régler le volume d'ensemble du son produit par le Clavinova. Elle permet également de régler le volume du ou des casques d'écoute branchés aux prises HEADPHONES.

Mettre d'abord la commande MASTER VOLUME sur une position située approximativement à mi-chemin entre "MAX" et "MIN". Commencer à jouer et régler ensuite le volume sonore au niveau d'écoute le plus confortable.

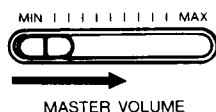

ACCOMPANIMENT

Le CVP-35 est pourvu des commandes de volume indépendantes RHYTHM, CHORD 1, CHORD 2 et BASS. Lorsque la fonction PIANO ABC est utilisée, ces commandes permettent d'établir le meilleur équilibre possible entre les différentes parties de l'accompagnement, alors que la commande de volume [RHYTHM] peut être utilisée pour équilibrer le son du clavier et le son du rythme, lorsque seul un rythme est utilisé.

Le volume du clavier peut être réglé indépendamment en utilisant la commande [BASS] tout en maintenant enfoncée la commande [MIDI/TRANSCOPE]. Ceci est particulièrement commode pour régler l'équilibre lors de l'enregistrement du son du Clavinova.

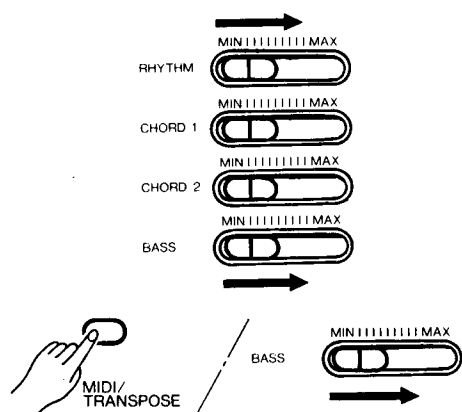

MODE DE REGLAGE DE L'EXPRESSION, DE LA HAUTEUR ET DU VIBRATO

En appuyant sur le sélecteur de style [MARCH] tout en maintenant enfoncée la touche [MIDI/TRANSCOPE], il est possible d'affecter les commandes de volume RHYTHM, CHORD 1, CHORD 2 et BASS respectivement au contrôle du vibrato, à la montée de la hauteur, à la baisse de la hauteur et au réglage de l'expression. Dans ce mode, la commande RHYTHM produit pour la voix sélectionnée l'effet de vibrato minimal lorsqu'elle est réglée à la position minimum et l'effet de vibrato maximal lorsqu'elle est réglée à la position maximum (certaines voix n'ont pas d'effet de vibrato). Les commandes CHORD 1 et CHORD 2 produisent la hauteur normale lorsqu'elles sont réglées au minimum et elles permettent de monter/baisser la hauteur d'un maximum de 300 centièmes (un centième équivaut à 1/100e d'un 1/2 ton) lorsqu'elles sont à la position maximum. La commande BASS produit le volume normal à la position maximum et réduit le volume de 1/10 environ à la position minimum.

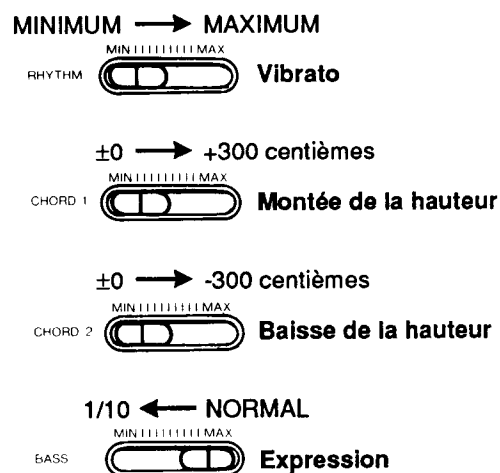

Appuyer de nouveau sur le sélecteur [MARCH] tout en maintenant enfoncée la touche [MIDI/TRANSCOPE] pour rétablir le mode de fonctionnement normal (les niveaux de volume ne seront pas modifiés par la position des commandes).

Amplificateur interne et haut-parleurs

Le CVP-35 est équipé d'un amplificateur stéréo puissant, délivrant 30 W par canal, qui pilote un nouveau système de haut-parleurs mis au point par Yamaha donnant un son riche ayant une réponse naturelle, des graves les plus lourds aux aigus les plus légers. Le système comprend deux haut-parleurs de 13 centimètres et deux haut-parleurs de 5 centimètres.

Reproduction de démonstration

Le CVP-35 offre 24 morceaux de démonstration prévus pour illustrer toutes les possibilités de son et d'accompagnement de l'instrument. Procéder de la manière suivante pour sélectionner et reproduire les morceaux de démonstration.

1. Appuyer sur la touche [DEMO].



2. Les 24 morceaux de démonstration sont sélectionnés grâce aux sélecteurs de rythme et de voix. Les témoins des sélecteurs concernés s'allument lorsque la touche [DEMO] est sollicitée. Appuyer sur un sélecteur pour lancer la reproduction du morceau correspondant. Il est possible également de reproduire d'une manière continue tous les morceaux de démonstration en appuyant sur la touche [START/STOP].

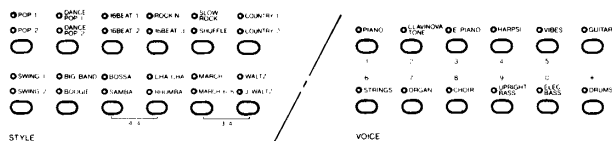

3. Il est possible de régler le volume à l'aide de la commande MASTER VOLUME et de jouer en même temps au clavier.

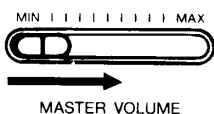

4. La reproduction de démonstration peut être interrompue en appuyant sur la touche [START/STOP]. Appuyer sur la touche [DEMO] pour arrêter définitivement la reproduction et revenir au mode normal.



Morceaux de démonstration

[PIANO]
F. F. Chopin Fantaisie-impromptu Op. 66

[CLAVINOVA TONE]
C. A. Debussy Réverie

[HARPSICHORD]
J. S. Bach Italian Concert BWV971

[STRINGS]
J. S. Bach Air on the G-string

[ORGAN]
Saint-Saëns Symphony No. 3 Op. 78

[CHOIR]
J. S. Bach Jesus, Joy Of Man's Desiring

• Les morceaux de démonstration cités ci-dessus ne sont que de courts extraits des compositions d'origine. Tous les autres morceaux de démonstration sont des originaux (© 1991 par YAMAHA CORPORATION).

REMARQUE: Certains morceaux de démonstration ont été produits avec l'aide d'appareils MIDI externes et ne peuvent pas être reproduits avec le CVP-35 seul.

Sélection des voix

Le CVP-35 offre un total de 53 voix, dont 12 sont directement accessibles par pression sur le sélecteur de voix correspondant.

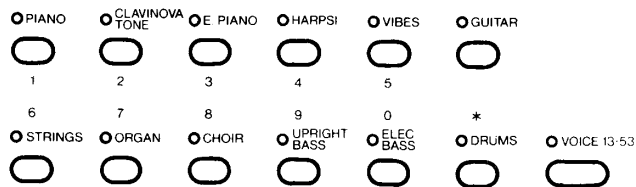

Les 41 autres voix peuvent être sélectionnées des deux manières suivantes.

1. Utilisation de la touche [VOICE 13-53] et des touches TEMPO [▲] et [▼].

Maintenir enfoncée la touche [VOICE 13-53] et utiliser les touches TEMPO [▲] et [▼] pour sélectionner un numéro de voix compris entre 13 et 53 (le numéro de voix apparaît sur l'affichage TEMPO).

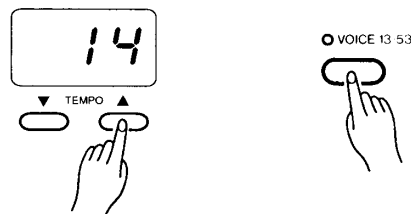

2. Utilisation des sélecteurs de voix

Maintenir enfoncé le sélecteur [DRUMS] et utiliser les sélecteurs de voix pour introduire le numéro de voix souhaité (un numéro compris entre 1 et 0 est attribué à chaque sélecteur de voix). Pour sélectionner le numéro de voix 16, par exemple, maintenir enfoncé le sélecteur [DRUMS] et appuyer ensuite sur les sélecteurs [PIANO/1] et [STRINGS/6], puis relâcher la touche [DRUMS]. Le témoin de la touche [VOICE 13-53] s'allume chaque fois qu'un numéro de voix compris entre 13 et 53 est sélectionné.

Si une voix ayant un numéro compris entre 1 et 12 est par la suite sélectionnée, le fait d'appuyer ensuite sur la touche [VOICE 13-53] rappellera la voix de la série 13-53 précédemment sélectionnée (à la mise sous tension la touche [VOICE 13-53] permet de sélectionner la voix 13 BRASS).

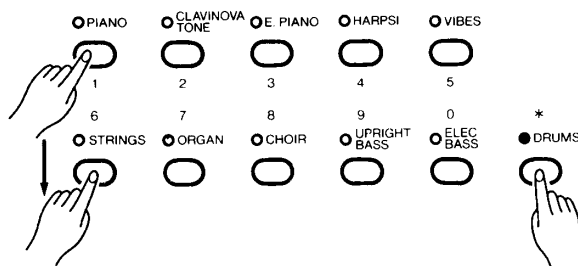

Voix 13 - 53

No.	Voix	Registre utilisable
13	BRASS	F0 - C6
14	POP BRASS	F0 - C6
15	TRUMPET	F0 - C6
16	MUTE TRUMPET	F#2 - A5
17	HORN	A#0 - F4
18	SAXOPHONE	A#0 - F#5
19	SAXOPHONE SOFT*	A#0 - F#5
20	CLARINET	E2 - A#5
21	OBOE	A#2 - G5
22	FLUTE	C2 - C7
23	ACCORDION	F2 - A5
24	HARMONICA	C3 - C6
25	STRINGS SOFT	C0 - C6
26	VIOLIN	C0 - C6
27	VIOLIN HARD	C0 - C6
28	FULL ORGAN	C0 - C6
29	JAZZ ORGAN	C1 - C6
30	SYNTH BRASS	C1 - C6
31	SYNTH WOOD	C2 - F#6
32	SYNTH STRINGS	C2 - E5
33	SYNTH CHOIR	C2 - E5
34	PIANO BRIGHT	—
35	PIANO SOFT	—
36	E. PIANO DX	—
37	SYNTH CRYSTAL	C2 - C6
38	CELESTA	—
39	MARIMBA	—
40	FOLK GUITAR	—
41	JAZZ GUITAR 1	—
42	JAZZ GUITAR 2	—
43	ROCK GUITAR 1	D2 - A5
44	ROCK GUITAR 2	D2 - A5
45	MUTE GUITAR	D2 - A5
46	BANJO	C3 - A5
47	PIZZICATO	C3 - C6
48	HARP	A0 - C7
49	UPRIGHT BASS SOFT	C0 - F#3
50	ELEC BASS SOFT	E0 - F#3
51	ELEC BASS HEAVY	E0 - F#3
52	SYNTH BASS	E0 - F#3
53	TIMPANI	C0 - F#2

• Lorsque la voix DRUMS est sélectionnée, seules les touches portant au-dessus d'elle le pictogramme d'une caisse ou d'un instrument à percussion produiront un son.

• La voix PIANO est automatiquement sélectionnée à la mise sous tension de l'instrument.

Percussion au clavier

Lorsque le sélecteur de voix DRUMS est sollicité (son témoin s'allume), il est possible de jouer 41 caisses et instruments de percussion différents sur le clavier du CVP-35. Les instruments de percussion joués sont indiqués par un pictogramme placé au-dessus des touches correspondantes (les touches sans pictogramme ne produisent pas de son).



• Les fonctions PITCH et TRANSPOSE décrites à la page 68 n'ont aucun effet sur la sonorité DRUMS.

AFFECTATION DE BATTERIE ET INSTRUMENT A PERCUSSION AUX TOUCHES

Touche	Instrument	Touche	Instrument
F#2	BRUSH ROLL	G#4	CRASH CYMBAL
G#2	HI-HAT CLOSED HEAVY	C5	CONGA LOW
A#2	CRASH CYMBAL LIGHT	C#5	CABASA
B2	BASS DRUM LIGHT	D5	CONGA HIGH
C3	SNARE DRUM + RIM HEAVY	D#5	METRONOME
C#3	RIDE CYMBAL CUP	E5	BONGO
D3	SNARE DRUM + RIM LIGHT	F5	TIMBALE LOW
F3	BASS DRUM	F#5	CLAVES
F#3	RIM SHOT	G5	TIMBALE HIGH
G3	SNARE DRUM HEAVY	G#5	CASTANETS
G#3	BRUSH SHOT	A5	CUICA LOW
A3	SNARE DRUM LIGHT	A#5	COWBELL
A#3	HI-HAT PEDAL	B5	CUICA HIGH
B3	SNARE DRUM ECHO	C6	HAND CLAPS
C4	TOM 4	C#6	AGOGO LOW
C#4	HI-HAT CLOSED	D#6	AGOGO HIGH
D4	TOM 3	E6	BONGO LOW
D#4	HI-HAT OPEN	F#6	TAMBOURINE
E4	TOM 2	G#6	TRIANGLE CLOSED
F4	TOM 1	A#6	TRIANGLE OPEN
F#4	RIDE CYMBAL	—	—

• Les cymbales peuvent être assourdis en appuyant sur la touche A1.

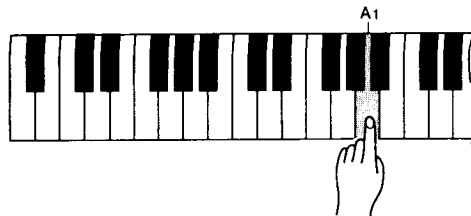

Mode DUAL

Le mode DUAL permet de jouer simultanément deux voix sur tout le clavier. Pour activer le mode DUAL, appuyer simultanément sur deux sélecteurs de voix — ou appuyer sur un sélecteur tout en maintenant un autre sélecteur enfoncé. Le mode DUAL peut être activé avec une voix 13-53 et une des voix de panneau, en appuyant simultanément sur la touche [VOICE 13-53] et sur un sélecteur de voix (il impossible de combiner deux voix 13-53).

Lorsque le mode DUAL est activé, les témoins des deux voix sélectionnées s'allument. Pour revenir au mode normal à une voix, appuyer sur n'importe quel sélecteur de voix.

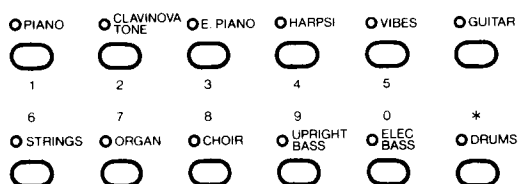

Equilibre des voix en mode DUAL

L'équilibre du volume des deux voix combinées en mode DUAL peut être réglé à l'aide des touches TEMPO [▲] et [▼] tout en maintenant enfoncée la touche [SPLIT]. La valeur d'équilibre sélectionnée (1 ... 15) sera indiquée sur l'affichage TEMPO tant que la touche TEMPO [▲] ou [▼] est maintenue enfoncée.

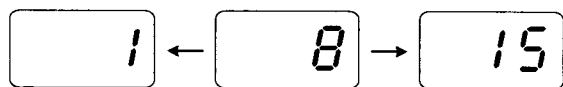

- Lorsque le réglage est "1", le volume de la voix ayant le numéro le plus bas est réglé au maximum et celui de la voix ayant le numéro le plus élevé au minimum.
- Lorsque le réglage est "8", le volume des deux voix est réglé au même niveau (il s'agit du réglage par défaut qui peut être rappelé à tout moment en appuyant simultanément sur les touches TEMPO [▲] et [▼]).
- Lorsque le réglage est "15", le volume de la voix ayant le numéro le plus élevé est réglé au maximum et celui de la voix ayant le numéro le plus bas au minimum.

REMARQUE: Le mode DUAL ne peut pas être utilisé lorsque la voix DRUMS est sélectionnée ou lorsque la fonction SOLO STYLEPLAY est activée. D'autre part il est impossible d'utiliser en même temps le mode DUAL et le mode SPLIT.

Mode SPLIT

Lorsque la touche [SPLIT] a été sollicitée et que son témoin est allumé, le clavier du CVP-35 est divisé en deux parties, une pour la main droite et une pour la main gauche. Il est alors possible d'affecter une voix différente à chaque partie (toutes les voix du CVP-35 peuvent être affectées). A la mise sous tension de l'instrument, le point de split est réglé sur la touche F#2 alors que la voix UPRIGHT BASS est affectée à la partie gauche (toutes les touches jusqu'à et y compris la touche F#2). La voix sélectionnée avant l'activation du mode SPLIT sera affectée à la partie droite du clavier. Tous les réglages seront conservés si le mode SPLIT est désactivé puis réactivé alors que l'instrument est toujours sous tension.

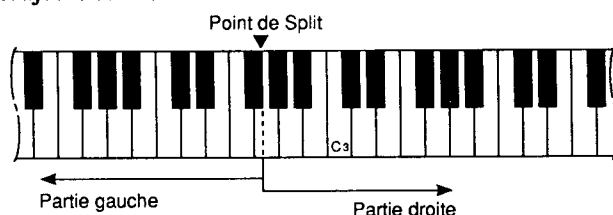

Changement de voix

La voix de la main droite peut être changée en appuyant simplement sur un sélecteur de voix.

La voix de la main gauche peut être changée en appuyant sur un sélecteur de voix tout en maintenant enfoncée la touche [SPLIT].

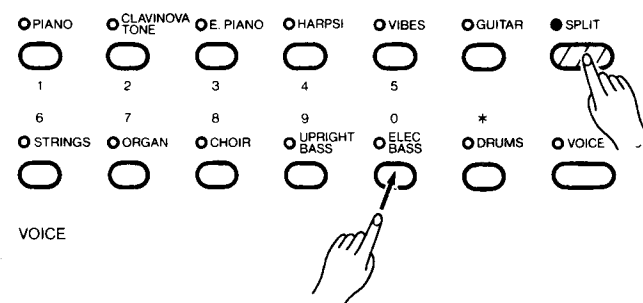

- Toutes les voix, à l'exception des voix BASS et DRUMS, sont transposées d'une octave si elles sont affectées à la partie basse du clavier.

Changement du-point de split

Le point de split peut être réglé sur n'importe quelle touche du clavier en appuyant sur la touche voulue tout en maintenant enfoncée la touche [SPLIT].

Le point de split par défaut - F#2 - est rétabli chaque fois que l'instrument est mis sous tension.

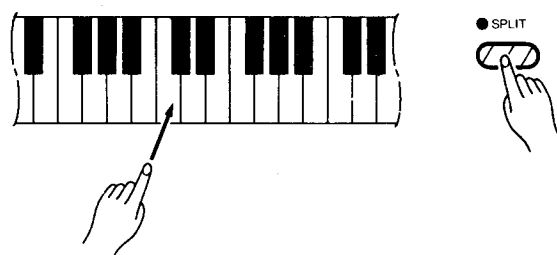

Pédales

Equilibre des voix en mode SPLIT

L'équilibre du volume entre la voix jouée de la main gauche et la voix jouée de la main droite peut être réglé à l'aide des touches TEMPO [▲] et [▼] tout en maintenant enfoncée la touche [SPLIT]. La valeur d'équilibre sélectionnée (1 ... 15) sera indiquée sur l'affichage TEMPO tant que la touche TEMPO [▲] ou [▼] est maintenue enfoncée.

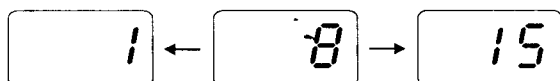

- Lorsque le réglage est "1", le volume de la voix gauche est réglé au maximum et celui de la voix droite au minimum.
- Lorsque le réglage est "8", le volume des deux voix est réglé au même niveau (il s'agit du réglage par défaut qui peut être rappelé à tout moment en appuyant simultanément sur les touches TEMPO [▲] et [▼]).
- Lorsque le réglage est "15", le volume de la voix droite est réglé au maximum et celui de la voix gauche au minimum.

Fonctionnement de la pédale Damper en mode SPLIT

En mode SPLIT, la pédale Damper du CVP-35 (pédale droite, voir le titre "Pédales" ci-après) peut être affectée soit à la voix gauche seule, soit à la voix droite seule, soit aux deux voix.

- Voix droite seule (défaut): Appuyer sur la pédale Damper tout en maintenant enfoncée la touche [SPLIT].
- Voix gauche seule: Appuyer sur la pédale gauche (soft) tout en maintenant enfoncée la touche [SPLIT].
- Les deux voix: Appuyer sur la pédale Damper et sur la pédale gauche tout en maintenant enfoncée la touche [SPLIT].

REMARQUE: Les modes DUAL et SPLIT ne peuvent pas être utilisés en même temps. De plus, le mode SPLIT ne peut pas être activé lorsque la fonction ABC est elle-même activée.

REMARQUE: En mode SPLIT, les fonctions SOFT et SOSTENUTO de la pédale sont appliquées à la voix de la main gauche et à celle de la main droite.

Clavier et Polyphonie

Le Clavinova offre une "polyphonie à 16 notes", ce qui veut dire qu'il est normalement possible de jouer jusqu'à 16 notes en même temps. Selon les fonctions utilisées, cependant, ce nombre varie comme indiqué ci-après.

Clavier seul	16 notes
Clavier seul (DUAL)	8 notes
Clavier + rythme	12 notes (le rythme utilise 4 notes)
Clavier + ABC	5 notes (rythme 4, ABC 7)

Le Clavinova offre également une réponse au toucher similaire à celle d'un piano, ce qui veut dire que le volume et le timbre des notes sont fonction de la force avec laquelle elles sont jouées. Les variations possibles dépendent de la voix sélectionnée.

Pédale droite (Damper)

Cette pédale fonctionne de la même manière que la grande pédale d'un piano acoustique. Lorsqu'on appuie sur cette pédale, les notes jouées ont un long sustain. Le fait de relâcher la pédale arrête (assourdit) immédiatement les notes avec sustain.

Pédale gauche (Multi-fonctionnelle)

La pédale gauche a un certain nombre de fonctions qui peuvent être sélectionnées à l'aide de la touche [LEFT PEDAL FUNCTION] et des indicateurs. Chaque fois que la touche [LEFT PEDAL FUNCTION] est sollicitée, la fonction suivante de la liste LEFT PEDAL FUNCTION est sélectionnée et le témoin correspondant s'allume.



Fonction SOFT

Une pression sur la pédale réduit le volume et modifie légèrement le timbre des notes jouées. La fonction SOFT est automatiquement sélectionnée à la mise sous tension de l'instrument.

Fonction SOSTENUTO

Lorsqu'on joue une note ou un accord sur le clavier et que l'on appuie en même temps sur la pédale, la ou les notes sont prolongées tant que la pédale est maintenue enfoncée (de la même manière que si l'on appuyait sur la pédale Damper) alors que les notes suivantes ne le sont pas. Ceci permet, par exemple, de jouer un accord avec sustain et les autres notes en staccato.

La fonction SOSTENUTO ne peut pas être sélectionnée lorsque la fonction SOLO STYLEPLAY est activée.

Fonction START/STOP

Des informations détaillées sur la fonction START/STOP sont données au chapitre "RYTHME" page 69.

Fonction SOLO STYLEPLAY

Des informations détaillées sur la fonction SOLO STYLEPLAY sont données sous le titre "SOLO STYLEPLAY" à la page 73 (la fonction SOLO STYLEPLAY de la pédale ne peut être sélectionnée que lorsque la fonction SOLO STYLEPLAY a été activée).

Sensibilité au toucher

Le CVP-35 peut être réglé à trois niveaux différents de sensibilité au toucher — DUR, MOYEN, DOUX — pour satisfaire à diverses techniques ou préférences de jeu.

- Le réglage DUR demande que les notes soient jouées d'une manière assez dure pour obtenir le volume sonore maximal.
- Le réglage MOYEN produit une réponse du clavier relativement "standard".
- Le réglage DOUX permet d'obtenir le volume maximal avec une pression relativement légère des touches du clavier.

Pour sélectionner un réglage de sensibilité au toucher, maintenir enfoncée la touche [MIDI/TRANPOSE] et appuyer sur le sélecteur de style voulu:

- POP 1 = DUR
- DANCE POP 1 = MOYEN
- 16 BEAT 1 = DOUX

Le réglage MOYEN est automatiquement sélectionné à la mise sous tension de l'instrument.

Transposition

La fonction de TRANSPOSITION du Clavinova permet de monter ou de baisser la hauteur de tout le clavier par bonds d'un demi-ton jusqu'à un maximum de six demi-tons. La "transposition" de la hauteur du clavier du Clavinova facilite l'exécution en clefs à armure difficile et permet d'accorder la hauteur du clavier sur le registre d'un chanteur ou d'un autre instrumentaliste.

Utiliser les touches TEMPO [▲] et [▼] tout en maintenant enfoncée la touche [MIDI/TRANPOSE] pour sélectionner l'ampleur de la transposition souhaitée.

L'ampleur de la transposition sélectionnée est indiquée par l'affichage TEMPO de la manière suivante:

Affichage	Transposition	Affichage	Transposition
-6	-6 demi-tons	0	Normal
-5	-5 demi-tons	1	+1 demi-ton
-4	-4 demi-tons	2	+2 demi-tons
-3	-3 demi-tons	3	+3 demi-tons
-2	-2 demi-tons	4	+4 demi-tons
-1	-1 demi-ton	5	+5 demi-tons
0	Normal	6	+6 demi-tons

• Le fait d'appuyer simultanément sur les touches TEMPO [▲] et [▼] tout en maintenant enfoncée la touche MIDI/TRANPOSE rétablit la hauteur normale du clavier.

• La hauteur normale est automatiquement rétablie à la mise sous tension de l'instrument.

• La fonction de TRANSPOSITION n'affecte pas la sonorité DRUMS

Réglage de la hauteur

La fonction de réglage de la hauteur permet d'accorder le Clavinova sur une plage de ± 50 centièmes par bonds approximatifs de 1,2 centième. Cent centièmes égalent un demi-ton, de sorte qu'il est possible d'accorder avec une grande précision la hauteur d'ensemble sur une plage approximative d'un demi-ton. Cette fonction est utile pour accorder le Clavinova sur un autre instrument ou sur de la musique enregistrée.

Montée de l'instrument

1. Pour monter l'instrument (augmenter la hauteur), maintenir simultanément enfoncées les touches A-1 et B-1 (les touches A-1 et B-1 sont les deux touches blanches les plus basses du clavier) et appuyer sur n'importe quelle touche comprise entre C3 et B3. A chaque pression sur l'une de ces touches la hauteur est augmentée d'environ 1,2 centième, jusqu'à un maximum de 50 centièmes au-dessus de la hauteur standard.

2. Relâcher les touches A-1 et B-1.

Baisse de l'instrument

1. Pour baisser l'instrument (diminuer la hauteur), maintenir simultanément enfoncées les touches A-1 et A#-1 et appuyer sur n'importe quelle touche comprise entre C3 et B3. A chaque pression sur l'une de ces touches la hauteur est diminuée d'environ 1,2 centième, jusqu'à un maximum de 50 centièmes au-dessous de la hauteur standard.

2. Relâcher les touches A-1 et A#-1.

Rétablissement de la hauteur tonale standard*

1. Pour rétablir la hauteur tonale standard (A3 = 440 Hz), maintenir simultanément enfoncées les touches A-1, A#-1 et B-1 et appuyer sur n'importe quelle touche comprise entre C3 et B3.

2. Relâcher les touches A-1, A#-1 et B-1.

* La hauteur tonale standard (A3 = 440 Hz) est rétablie automatiquement à la mise sous tension de l'instrument.

* La fonction de réglage de la hauteur n'affecte pas la sonorité DRUMS.

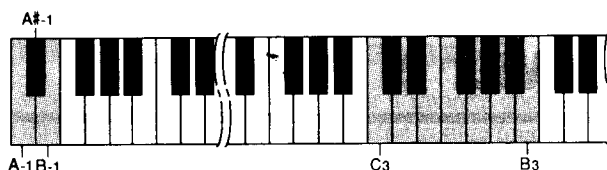

Affichage de la hauteur

La hauteur approximative de A3 est indiquée en Hertz sur l'affichage TEMPO pendant la réalisation du réglage de la hauteur. La plage d'affichage va de 427 à 453 hertz.

Le point apparaissant sur l'affichage à la droite des chiffres est utilisé pour donner une idée approximative de la valeur décimale de la hauteur. Par exemple:

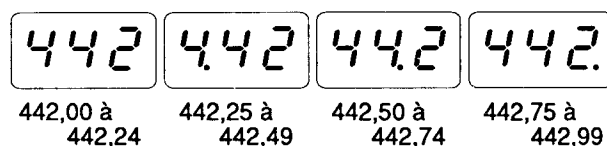

Rythme

Le CVP-35 offre 24 "styles" pouvant être utilisés comme base du rythme ou de l'accompagnement orchestral avec rythme, basse et accords (voir "PIANO ABC" à la page 71).

Sélection du style

Les 24 patterns du CVP-35 peuvent être sélectionnés à l'aide des 12 sélecteurs STYLE. A noter que chaque sélecteur de style a deux témoins et deux noms situés au-dessus de lui. Ces deux styles sont sélectionnés alternativement à chaque pression du sélecteur correspondant.

Le rythme POP 1 est automatiquement sélectionné à la mise sous tension de l'instrument.

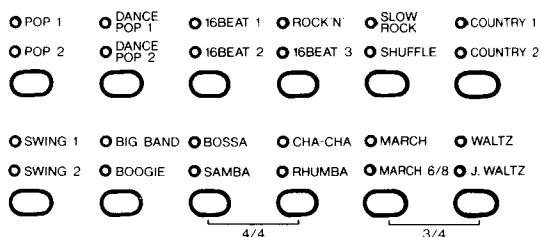

Réglage du tempo

Chaque fois qu'un style différent est sélectionné, le tempo "suggéré" de ce style est également sélectionné et il est indiqué par l'affichage TEMPO sous la forme de temps de quart de note par minute (à moins que l'accompagnement ne joue, auquel cas le même tempo est maintenu.)

Il est possible, cependant, de régler le tempo entre 32 et 280 temps par minute en utilisant les touches TEMPO [▲] et [▼]. Ceci peut être réalisé soit avant que l'accompagnement ne soit lancé, soit pendant qu'il joue. Appuyer brièvement sur l'une des deux touches pour augmenter ou diminuer la valeur du tempo de un, ou maintenir une de ces touches enfoncée pour augmenter ou diminuer le tempo d'une manière continue. Exercer une pression légère pour une augmentation/diminution lente du tempo ou une pression forte pour une augmentation/diminution rapide.

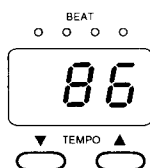

REMARQUE: Le tempo suggéré du style sélectionné peut être rappelé à tout moment en appuyant simultanément sur les deux touches [▲] et [▼].

Tempos suggérés

Style	Tempo suggéré	Style	Tempo suggéré
POP 1	86	SWING 1	176
POP 2	80	SWING 2	160
DANCE POP 1	120	BIG BAND	152
DANCE POP 2	120	BOOGIE	160
16 BEAT 1	72	BOSSA	144
16 BEAT 2	100	SAMBA	120
ROCK 'N'	152	CHA-CHA	126
16 BEAT 3	72	RHUMBA	120
SLOW ROCK	72	MARCH	120
SHUFFLE	104	MARCH 6/8	116
COUNTRY 1	112	WALTZ	192
COUNTRY 2	120	J. WALTZ	160

Début du rythme

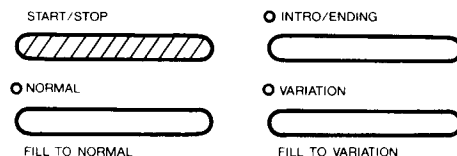

Il y a plusieurs manières de lancer le rythme:

• Début direct: Appuyer sur la touche [START/STOP]

Chaque style rythmique offre une variation pouvant être sélectionnée en appuyant sur la touche [VARIATION/FILL TO VARIATION] (son témoin à LED s'allume) avant d'appuyer sur la touche [START/STOP]. Le témoin à LED de la touche [NORMAL/FILL TO NORMAL] est normalement allumé (ou peut être resélectionné lorsque la variation est sélectionnée), ce qui indique que le pattern normal est sélectionné.

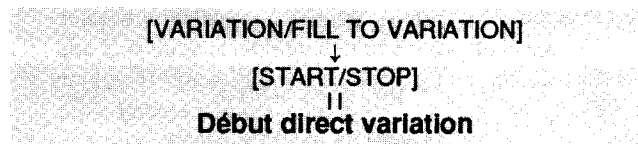
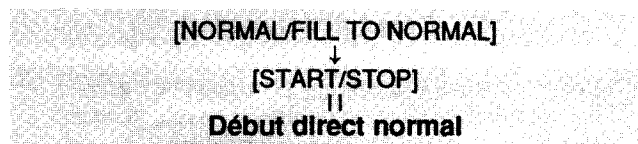

• Début avec introduction: Appuyer sur la touche [INTRO/ENDING].

Si la touche [NORMAL/FILL TO NORMAL] ou la touche [VARIATION/FILL TO VARIATION] est sollicitée tout en maintenant enfoncée la touche [INTRO/ENDING], le rythme commencera par un fill-in approprié avant de passer au rythme ou à la variation normale.

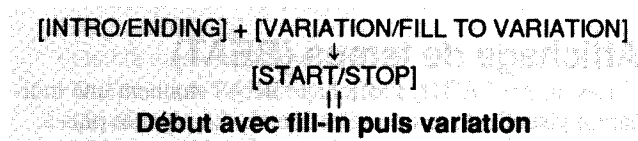
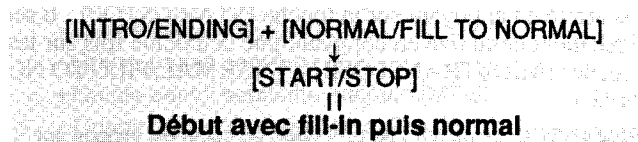
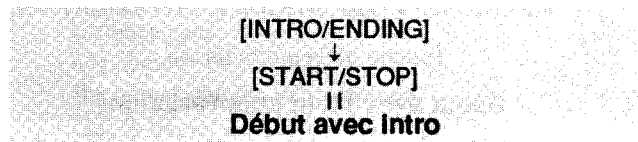

- Début synchronisé:** Toutes les méthodes de début décrites peuvent être synchronisées sur la première note ou sur le premier accord joué en appuyant simultanément sur les touches [MIDI/TRANPOSE] et [NORMAL/FILL TO NORMAL]. Lorsque le mode split a été activé, cette fonction provoque le début synchronisé du rythme sur la première note ou premier accord joué sur la partie gauche du clavier (toutes les touches situées à gauche du point de split, normalement F#2, et cette touche). Une fois que le mode de début synchronisé a été sélectionné, utiliser la touche [NORMAL/FILL TO NORMAL], la touche [VARIATION/FILL TO VARIATION] et/ou la touche [INTRO/ENDING] pour sélectionner le type de début souhaité. Lorsque le mode de début synchronisé a été sélectionné, le premier point de l'affichage BEAT se met à clignoter selon le tempo sélectionné.

Après sollicitation de
[MIDI/TRANPOSE] + [NORMAL/FILL TO NORMAL] ...

[NORMAL/FILL TO NORMAL]

Touche de la partie basse

||
Début direct normal

[VARIATION/FILL TO VARIATION]

Touche de la partie basse

||
Début direct variation

[INTRO/ENDING]

Touche de la partie basse

||
Début avec Intro

[INTRO/ENDING] + [NORMAL/FILL TO NORMAL]

Touche de la partie basse

||
Début avec fill-in puis normal

[INTRO/ENDING] + [VARIATION/FILL TO VARIATION]

Touche de la partie basse

||
Début avec fill-in puis variation

Le mode de début synchronisé sera désactivé si le rythme est arrêté en appuyant sur la touche [START/STOP]. Il sera également désactivé en appuyant une deuxième fois sur les touches [MIDI/TRANPOSE] + [NORMAL/FILL TO NORMAL].

REMARQUE: Le numéro de la mesure en cours est indiqué sur l'affichage TEMPO une fois que le rythme a été lancé.

Affichage de temps (BEAT)

Les quatre LED de l'affichage BEAT donnent une indication visuelle du tempo sélectionné. Le point le plus à gauche (rouge) clignote sur le premier temps de chaque mesure, le second point clignote sur le second temps, et ainsi de suite (tous les points sont verts à l'exception du point le plus à gauche). Lorsqu'un rythme à 3/4 temps est sélectionné, seuls les trois premiers points clignotent.

		BEAT			
1er temps	●	○	○	○	
2 ^e temps	○	●	○	○	
3 ^e temps	○	○	●	○	
4 ^e temps	○	○	○	●	

Fill-ins

Le CVP-35 offre deux types d'interruptions automatiques ou "fill-ins".

- Fill-in à normal:** Appuyer sur la touche [NORMAL/FILL TO NORMAL] pour produire un fill-in et passer au rythme normal.

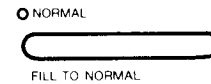

- Fill-in à variation:** Appuyer sur la touche [VARIATION/FILL TO VARIATION] pour produire un fill-in et passer au pattern de variation.

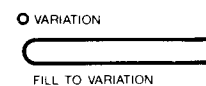

Si une des touches de fill-in est maintenue enfoncée, le fill-in se répètera jusqu'à la fin de la mesure au cours de laquelle la touche est relâchée.

Arrêt du rythme

Le rythme peut être arrêté à tout moment en appuyant sur la touche [START/STOP]. Appuyer sur la touche [INTRO/ENDING] pour arrêter le rythme avec un pattern d'ending.



REMARQUE: Si la fonction START/STOP a été affectée à la pédale gauche du CVP-35, cette pédale fonctionnera comme la touche [START/STOP] du panneau de commande (appuyer une première fois pour commencer et une deuxième fois pour arrêter).

Métronome

Le CVP-35 offre également de simples patterns de métronome 4/4 et 3/4 qui sont idéals pour faire des exercices.

- Pour sélectionner et lancer le métronome 4/4, appuyer simultanément sur les sélecteurs de style [BOSSA] et [CHA-CHA].

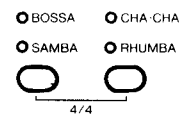

- Pour sélectionner et lancer le métronome 3/4, appuyer simultanément sur les sélecteurs de style [MARCH] et [WALTZ].

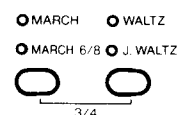

Appuyer sur la touche [START/STOP] pour arrêter le son du métronome.

Il est également possible d'appuyer sur la touche [VARIATION/FILL TO VARIATION] pour sélectionner un motif de métronome sans accentuation sur le premier temps.

Piano ABC

Le CVP-35 est pourvu d'un système d'accompagnement automatique sophistiqué offrant divers accompagnements de rythme, de basse ou d'accord.

Accompagnement à un seul doigt (SINGLE FINGER)

Le mode d'accompagnement SINGLE FINGER permet de produire un accompagnement, utilisant des accords majeur, septième, mineur et septième mineure, en appuyant sur un nombre minimal de touches de la section ABC du clavier. Ce mode produit des accompagnements automatiques avec rythme, basse et accords.

1. Appuyer sur la touche [SINGLE FINGER] pour sélectionner le mode SINGLE FINGER (le témoin SINGLE FINGER s'allume).

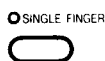

2. Sélectionner l'accompagnement voulu à l'aide des sélecteurs de style (voir "Sélection du style" à la page 69).
3. Si nécessaire, utiliser les touches TEMPO [▲] et [▼] pour régler le tempo (voir "Réglage du Tempo à la page 69").

4. Le fait d'appuyer sur une des touches de la partie ABC du clavier (jusqu'au point de split qui est normalement la touche F#2) lance l'accompagnement automatique avec accords et basse (le début synchronisé est automatiquement sélectionné en mode ABC*). Si on appuie sur la touche "C", par exemple, un accompagnement en do majeur sera joué. Appuyer sur une autre touche de la section d'accompagnement automatique du clavier pour sélectionner un autre accord. La touche enfoncée détermine toujours la note fondamentale de l'accord joué (par ex. "C" pour un accord de do majeur).

* Le mode de début synchronisé peut être activé ou désactivé en appuyant sur la touche [NORMAL/FILL TO NORMAL] tout en maintenant enfoncée la touche [MIDI/TRANSPOSE].

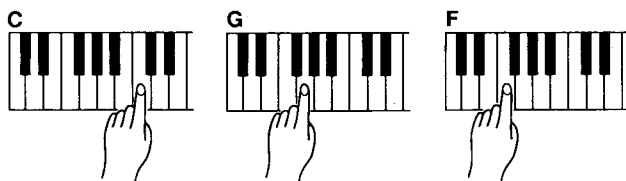

Exécution d'accords mineur, septième et septième mineure en mode SINGLE FINGER



- Pour un accord mineur, appuyer sur la touche de la note fondamentale et sur la touche noire immédiatement à gauche.
- Pour un accord septième, appuyer sur la touche de la note fondamentale et sur la touche blanche immédiatement à gauche.
- Pour un accord septième mineure, appuyer sur la touche de la note fondamentale et sur la touche blanche et la touche noire immédiatement à gauche.

5. Appuyer sur la touche [START/STOP] ou [INTRO/ENDING] pour arrêter l'accompagnement.

Accompagnement à plusieurs doigts (FINGERED)

Le mode FINGERED est idéal pour ceux qui savent déjà jouer des accords sur un clavier, du fait qu'il permet de produire des accords personnels pour la fonction d'accompagnement automatique.

1. Appuyer sur la touche [FINGERED] pour sélectionner le mode FINGERED (le témoin FINGERED s'allume).



2. Sélectionner le style d'accompagnement voulu à l'aide des sélecteurs de style (voir "Sélection du style" à la page 69).
3. Si nécessaire, utiliser les touches TEMPO [▲] et [▼] pour régler le tempo (pour plus de détails, voir "Réglage du Tempo à la page 69").
4. Dès qu'un accord est joué (jusqu'à 4 notes) sur la partie basse du clavier (jusqu'au point de split qui est normalement la touche F#2), le CVP-35 commence automatiquement à reproduire l'accord en même temps que le rythme sélectionné et une ligne de basse appropriée (le début synchronisé est automatiquement sélectionné en mode ABC*).

* Le mode de début synchronisé peut être activé ou désactivé en appuyant sur la touche [NORMAL/FILL TO NORMAL] tout en maintenant enfoncée la touche [MIDI/TRANSPOSE].

Le CVP-35 accepte les 20 types d'accord suivants:

- Majeur [Maj]
- Mineur [m]
- Septième majeure [M7]
- Sixième [6th]
- Septième [7th]
- Sixième mineure [m6]
- Septième mineure [m7]
- Septième majeure mineure [mM7]
- Quinte bémol septième mineure [m7-5]
- Quinte bémol mineure [m-5]
- Quinte bémol majeure [M-5]
- Quinte bémol septième [7-5]
- Quinte bémol septième majeure [M7-5]
- Quarte suspendue septième [7sus4]
- Quarte suspendue [sus4]
- Augmenté [aug]
- Quinte dièse septième [7+5]
- Quinte dièse septième majeure [M7+5]
- Diminué [dim]
- Demi diminué (Quinte bémol septième majeure mineure) [mM7-5]

REMARQUE: L'accompagnement automatique ne change parfois pas lorsque des accords correspondants sont joués dans l'ordre (par ex. un accord mineur suivi d'un accord septième mineure).

REMARQUE: Les touches [INTRO/ENDING], [NORMAL/FILL TO NORMAL] et [VARIATION/FILL TO VARIATION] peuvent être utilisées en mode PIANO ABC pour créer des variations de pattern exactement de la même manière qu'elles sont utilisées pour les patterns rythmiques (pour plus de détails, voir le chapitre "Rythme" à la page 69).

[NORMAL/FILL TO NORMAL]

↓
Touche de la partie basse
||
Début direct normal

[VARIATION/FILL TO VARIATION]

↓
Touche de la partie basse
||
Début direct variation

[INTRO/ENDING]

↓
Touche de la partie basse
||
Début avec Intro

[INTRO/ENDING] + [NORMAL/FILL TO NORMAL]

↓
Touche de la partie basse
||
Début avec fill-in puis normal

[INTRO/ENDING] + [VARIATION/FILL TO VARIATION]

↓
Touche de la partie basse
||
Début avec fill-in puis variation

- Appuyer sur la touche [START/STOP] ou [INTRO/ENDING] pour arrêter l'accompagnement.

ABC sur la totalité du clavier

Le CVP-35 offre un mode ABC sur la totalité du clavier qui peut être activé en appuyant simultanément sur les touches [SINGLE FINGER] et [FINGERED] (les deux témoins s'allument). Dans ce mode, le point de split est désactivé et les notes jouées sur la totalité du clavier sont détectées et utilisées pour déterminer l'harmonisation de l'accompagnement. La détection d'accords est possible lorsque trois notes au moins sont jouées simultanément sur tout le registre du clavier. Appuyer deux fois sur la touche [SINGLE FINGER] ou sur la touche [FINGERED] au choix pour sortir du mode ABC sur la totalité du clavier.

- Certains des types d'accords listés page 71 peuvent être détectés dans ce mode.
- Dans ce mode il est possible de jouer jusqu'à 5 notes en même temps sur le clavier. Ceci signifie que certaines notes ne pourront pas être jouées de la manière voulue lorsque le mode ABC sur la totalité du clavier est utilisé en conjonction avec une autre fonction, comme par exemple la reproduction de mémoire d'exécution.

Réglage du volume

Les commandes de volume RHYTHM, CHORD 1, CHORD 2 et BASS peuvent être utilisées pour régler le volume de la partie d'accompagnement correspondante en mode ABC. Les accompagnements du CVP-35 sont équilibrés et produisent la meilleure sonorité possible lorsque les commandes RHYTHM, CHORD 1, CHORD 2 et BASS sont placées aux 3/4 de leur course vers MAX. Si le pattern d'accord est trop fort pour la mélodie ou d'autres accords joués de la main droite, essayer de baisser le réglage de la commande CHORD 2. Il est également possible de baisser à fond les commandes CHORD 1 et CHORD 2 afin de ne jouer qu'avec la partie rythme et la partie basse.

Le volume du clavier peut être réglé indépendamment en utilisant la commande de réglage du volume BASS tout en maintenant enfoncée la touche [MIDI/TRANPOSE].

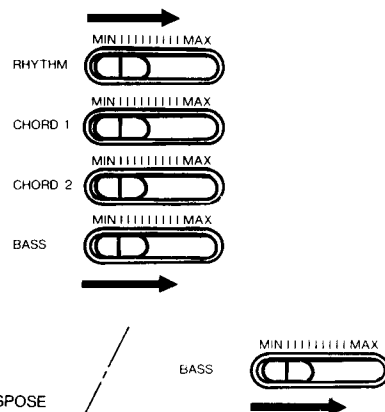

Changement du point de split

Le point de split ABC peut être réglé sur n'importe quelle touche du clavier en appuyant sur la touche voulue tout en maintenant enfoncée la touche [SINGLE FINGER] ou [FINGERED].

Le point de split par défaut - F#2 - est automatiquement rétabli à la mise sous tension de l'instrument.

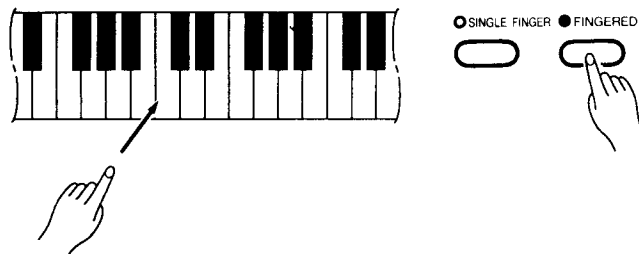

Solo Styleplay

Cette fonction sophistiquée permet non seulement de produire un accompagnement de rythme, de basse ou d'accord automatique, mais également d'ajouter des notes d'harmonie (de deux à quatre instruments harmonisés) à une mélodie exécutée sur la partie haute du clavier.

• Des patterns Solo Styleplay sont programmés pour chacun des 24 styles accessibles via les sélecteurs STYLE du CVP-35.

1. Appuyer sur la touche [SOLO STYLEPLAY] pour activer la fonction SOLO STYLEPLAY. Le mode SINGLE FINGER sera automatiquement sélectionné lorsque la fonction SOLO STYLEPLAY est activée, à moins que le mode FINGERED n'ait déjà été sélectionné.
2. Sélectionner un style d'accompagnement à l'aide des sélecteurs de style (voir "Sélection du style" à la page 69). Lorsque cette opération est exécutée, la voix de mélodie sera automatiquement sélectionnée en fonction du style sélectionné. Si besoin est, il est possible ensuite d'utiliser la méthode normale pour sélectionner une voix différente.
3. Si nécessaire, utiliser les touches TEMPO [▲] et [▼] pour régler le tempo (voir "Réglage du Tempo à la page 69).
4. Jouer les accords voulus (mode SINGLE FINGER ou FINGERED) sur la section ABC du clavier tout en jouant une ligne de mélodie à une note sur la partie haute du clavier.
5. Appuyer sur la touche [START/STOP] ou [INTRO/ENDING] pour arrêter l'accompagnement.
6. Appuyer une deuxième fois sur la touche [SOLO STYLEPLAY] pour désactiver la fonction.

REMARQUE: Certains patterns INTRO et ENDING d'accompagnement automatique ont leur propre progression d'accords. Si le mode Solo Styleplay est utilisé avec ces patterns, une harmonie d'octave est produite pour éviter tout conflit entre les sons de l'harmonie et des accords.

Variations d'harmonisation

Il est possible d'appliquer le type d'harmonisation et la sonorité d'un style différent au style sélectionné en appuyant sur le sélecteur de style voulu tout en maintenant enfoncée la touche [SOLO STYLEPLAY]. Ceci permet, par exemple, d'utiliser l'harmonisation SOLO STYLEPLAY du style 16 BEAT 1 tout en jouant en fait le style POP 1.

Pédale gauche et fonction SOLO STYLEPLAY

Si la fonction de la pédale gauche réglée sur SOLO STYLEPLAY en mode SOLO STYLEPLAY, l'harmonisation des notes jouées sur la partie droite du clavier ne sera réalisée que lorsque la pédale gauche est enfoncée. Ceci permet de combiner à volonté une exécution normale de type PIANO ABC avec la fonction SOLO STYLEPLAY.

La fonction SOSTENUTO de la pédale gauche ne peut pas être sélectionnée tant que la fonction SOLO STYLEPLAY est activée.

REMARQUE: La fonction SOLO STYLEPLAY sera désactivée si le mode PIANO ABC FINGERED ou SINGLE FINGER est désactivé. De plus, les modes DUAL et SPLIT ne peuvent pas être utilisés tant que la fonction SOLO STYLEPLAY est activée.

Mémoire d'exécution

Le CVP-35 incorpore un "séquenceur" à trois pistes permettant d'enregistrer indépendamment jusqu'à trois morceaux différents qui pourront être ensuite reproduits simultanément, individuellement, ou combinés de n'importe quelle manière.

Enregistrement

1. Appuyer sur la touche [RECORD 1] - le témoin à LED correspondant s'allume et le métronome marque le tempo sélectionné.

Il est possible de régler la commande de volume RHYTHM au minimum pour ne pas entendre le métronome ou le rythme.

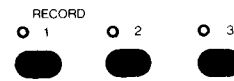

2. Régler toutes les fonctions d'exécution comme requis: voix, mode de voix (Normal, DUAL ou SPLIT), style de rythme, tempo, ABC, SOLO STYLEPLAY, Fonction de la pédale gauche, etc. Veillez noter que toute modification du point de split doit être effectuée avant d'appuyer sur la touche [RECORD 1].

• Si la fonction ABC est sélectionnée, le témoin à LED de la piste 3 s'allume automatiquement et le son ABC sera enregistré sur la piste 3, alors que la musique jouée sur le clavier sera enregistrée sur la piste 1 (la piste 1 doit d'abord être sélectionnée pour l'enregistrement de la manière indiquée à l'étape 1).

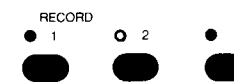

• Si la fonction SOLO STYLEPLAY est sélectionnée, le témoin à LED de la piste 3 s'allume automatiquement et le son SOLO STYLEPLAY sera enregistré sur la piste 1, alors que le son ABC sera enregistré sur la piste 3 (la piste 1 doit d'abord être sélectionnée pour l'enregistrement de la manière indiquée à l'étape 1).

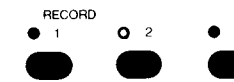

- Il n'est pas possible d'enregistrer simultanément le mode SPLIT et ABC.
- Il n'est pas possible d'enregistrer simultanément le mode SPLIT ou DUAL et SOLO STYLEPLAY.

3. Le mode de début synchronisé est automatiquement sélectionné lorsqu'une touche [RECORD] est enfoncée et l'enregistrement commencera donc automatiquement dès qu'une note est jouée ou dès que la touche [START/STOP] est enfoncée (pour plus de détails sur la fonction de début synchronisé, voir la page 72). Le nombre de mesures est indiqué sur l'affichage TEMPO au fur et à mesure de l'enregistrement.

Mémoire d'exécution

Les modifications des paramètres suivants seront enregistrées en plus des notes jouées:

- Voix
- Style
- Fill-in
- Variation de style
- Intro/Ending
- Tempo (tempo initial et modifications ultérieures du tempo)
- Mode PIANO ABC
- SOLO STYLEPLAY
- Mode DUAL/SPLIT
- Pédales damper, sostenuto et soft
- Réglage des commandes de volume RHYTHM, CHORD 1, CHORD 2, BASS et clavier ([MIDI/TRANSCOPE] + Volume BASS)
- Pitch Bend
- Vibrato
- Position du point de split

REMARQUE: La valeur initiale des paramètres mentionnés ci-dessus peut être modifiée pour chaque piste en activant le mode d'enregistrement de la piste voulue, en modifiant les paramètres et en désactivant ensuite le mode d'enregistrement sans avoir effectué d'enregistrement. Dans un tel cas, les réglages de volume RHYTHM, CHORD 1, CHORD 2, BASS ne peuvent être que diminués. A noter également que les réglages de tempo, style, variation de style, fill-in et intro sont communs à toutes les pistes et ne peuvent pas être réglés indépendamment pour chaque piste.

4. Appuyer sur la touche RECORD une deuxième fois ou sur la touche STOP pour arrêter l'enregistrement. L'enregistrement s'arrêtera automatiquement lorsque la mémoire du CVP-35 est pleine (voir "Capacité et affichage de la mémoire" ci-après).

Enregistrement d'une nouvelle piste

Lorsque l'enregistrement de la première piste est terminé, il est possible de la reproduire de la manière décrite sous "Reproduction" ci-après, ou d'enregistrer une nouvelle piste. Pour enregistrer une nouvelle piste, appuyer sur une touche [RECORD] différente de celle utilisée pour enregistrer la piste précédente et lancer l'enregistrement (si la même piste est à nouveau utilisée pour l'enregistrement, le morceau précédemment enregistré sera effacé et le nouveau morceau sera enregistré à sa place).

Le fait d'appuyer sur la touche PLAYBACK de la piste qui vient d'être enregistrée permet de l'écouter tout en enregistrant la nouvelle piste.

Enregistrement punch-in

Après avoir appuyé sur une touche [RECORD], il est possible de spécifier la mesure à partir de laquelle l'enregistrement commencera en introduisant trois chiffres via les sélecteurs VOICE tout en maintenant enfoncée la touche [MIDI/TRANSCOPE]. Le numéro de la mesure ainsi spécifiée sera indiqué sur l'affichage TEMPO et la reproduction commencera à partir de cette mesure. L'enregistrement commencera automatiquement quand une touche du clavier est jouée et les matériaux déjà enregistrés seront ainsi remplacés par le nouvel enregistrement jusqu'à la fin de celui-ci.

- Le mode d'enregistrement punch-in ne peut pas être utilisé lorsque des données Solo styleplay sont enregistrées sur la piste 1 de la mémoire d'exécution.

Reproduction

1. Une fois que toutes les pistes voulues ont été enregistrées, appuyer sur les touches [PLAYBACK] correspondant aux pistes enregistrées devant être reproduites.

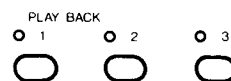

2. La reproduction des pistes sélectionnées commence dès que la touche [START/STOP] est enfoncée. La reproduction peut également être lancée en appuyant d'abord sur la touche [INTRO/ENDING] et ensuite sur la touche [START/STOP]. Dans ce cas, la reproduction sera lancée avec une introduction même si la touche [INTRO/ENDING] n'avait pas été sollicitée pour lancer l'enregistrement.
3. Le cas échéant, jouer en même temps sur le clavier du Clavinova en utilisant une de ses voix.
4. Appuyer sur la touche [START/STOP] ou sur la touche [INTRO/ENDING] pour arrêter la reproduction. La reproduction s'arrête automatiquement à la fin de l'enregistrement. La reproduction s'arrête également si une touche RECORD est sollicitée pendant la reproduction.

Effacement de pistes

Une piste individuelle peut être complètement effacée en lançant et en arrêtant l'enregistrement sans jouer ou sans modifier un seul paramètre.

Capacité et affichage de la mémoire

Le CVP-35 peut enregistrer un total d'environ 4000 notes (25 kilo-octets), ce qui est plus que suffisant pour réaliser des exécutions relativement longues et compliquées. La capacité restante de la mémoire est indiquée sur l'affichage TEMPO tant que la touche [RECORD] est maintenue enfoncée. Lorsque la mémoire est vide l'affichage indique "r25" et cette indication diminue progressivement jusqu'à "r00" (mémoire pleine). L'enregistrement s'arrête automatiquement lorsque la mémoire est pleine.

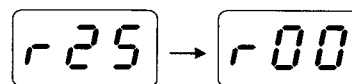

Sauvegarde de la mémoire

Les données enregistrées sont conservées en mémoire pendant environ une semaine si l'appareil reste hors tension. Pour conserver les données plus longtemps, mettre le CVP-35 sous tension au moins une fois par semaine. Pour conserver définitivement les données, utiliser la fonction de transfert en bloc (décrite à la page 78) pour les sauvegarder sur un module de mémoire MIDI tel que l'enregistreur de disque DRC-20 ou l'unité de mémoire EMQ-1.

Fonctions MIDI

Quelques mots sur l'interface MIDI

MIDI, de l'anglais "Musical Instrument Digital Interface" (interface pour instruments de musique numériques), est une interface de communication utilisée mondialement qui permet le partage de données musicales entre divers instruments ou appareils musicaux et la commande mutuelle de ces instruments ou appareils. Ceci permet de créer des "systèmes" d'instruments et appareils MIDI offrant une plus grande souplesse et davantage de possibilités de commande qu'un instrument isolé.

A titre d'exemple, la plupart des claviers MIDI (y compris bien sûr le Clavinova) transmettent, via le connecteur MIDI OUT, des données de note et de dynamique (réponse au toucher) chaque fois qu'une note est jouée sur le clavier. Si le connecteur MIDI OUT est relié au connecteur MIDI IN d'un second clavier ou d'un générateur de sons, le second clavier ou le générateur de sons répondront avec précision aux notes jouées sur le clavier de transmission. Ceci signifie qu'il est possible de jouer effectivement de deux instruments en même temps, ce qui donne un son multi-instrumental d'une grande richesse.

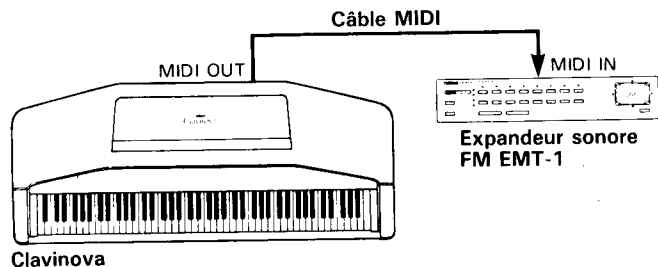

Le même type de transfert de données musicales est utilisé pour effectuer un enregistrement de séquence MIDI. Un enregistreur de séquence, comme par exemple l'enregistreur de disque DRC-20 ou l'unité de mémoire EMQ-1, peut être utilisé pour "enregistrer" les données MIDI transmises par le Clavinova. Lorsque les données enregistrées sont reproduites, le Clavinova joue automatiquement la séquence enregistrée dans ses moindres détails.

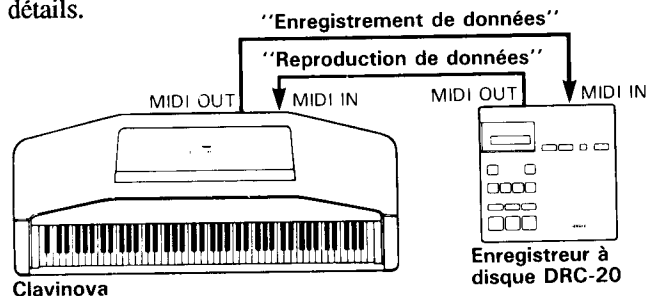

L'exemple donné ci-dessus n'est qu'un exemple extrêmement simple des innombrables possibilités d'utilisation offertes par l'interface MIDI. Le CVP-35 offre un certain nombre de fonctions MIDI, ce qui permet de l'utiliser dans des systèmes MIDI relativement complexes.

Remarque: Utiliser toujours un câble MIDI de bonne qualité pour relier les bornes MIDI IN et MIDI OUT. Ne jamais utiliser un câble ayant une longueur supérieure à 15 m du fait que de tels câbles peuvent capter du bruit, ce qui peut provoquer des erreurs dans la transmission des données.

Fonctions MIDI du CVP-35

Toutes les fonctions MIDI offertes par le CVP-35 sont accessibles en appuyant sur le sélecteur de voix approprié tout en maintenant enfoncée la touche [MIDI/TRANSPOSE]. Les fonctions MIDI accessibles grâce aux sélecteurs de voix sont indiquées au tableau suivant:

Fonction	Sélecteur de voix
1. Sélection voix de transmission	PIANO
2. Sélection voix de réception	CLAVINOVA TONE
3. Local ON/OFF	E. PIANO
4. Changement de programme ON/OFF	HARPSI
5. Changement de commande ON/OFF	VIBES
6. Mode multitimbral ON/OFF	GUITAR
7. Mode de transmission SPLIT	STRINGS
8. Sélection d'horloge MIDI	ORGAN
9. Transmission de données de panneau	CHOIR
10. Transfert de données en bloc	UPRIGHT BASS

Sélection des canaux MIDI de transmission et de réception

Dans n'importe quels systèmes de montage MIDI, les canaux MIDI des appareils émetteurs et des appareils récepteurs doivent correspondre entre eux afin d'assurer un transfert correct des données (il existe 16 canaux MIDI). Le mode de réception "OMNI ON" est également prévu; ce mode permet la réception sur les 16 canaux MIDI. En mode OMNI ON, il n'est pas nécessaire de faire correspondre le canal de réception de l'appareil récepteur avec le canal de transmission de l'appareil émetteur.

- Maintenir enfoncée la touche [MIDI/TRANSPOSE] et appuyer sur le sélecteur [PIANO] pour régler le canal de transmission ou sur le sélecteur [CLAVINOVA TONE] pour régler le canal de réception.
- Utiliser les touches TEMPO [▲] et [▼] pour sélectionner le canal voulu (le numéro de canal est indiqué sur l'affichage TEMPO, le mode de réception OMNI ON est indiqué par "ALL").

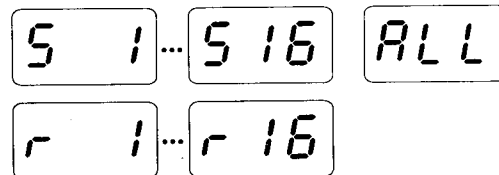

- Relâcher la touche [MIDI/TRANSPOSE].

Remarque: A la mise sous tension, le Clavinova est réglé sur le mode de réception OMNI ON et le canal de transmission est réglé sur 1.

Commande locale ON/OFF

Le terme "commande locale" fait référence au fait que le clavier du Clavinova commande normalement le générateur de sons incorporé, ce qui permet de jouer directement les voix à partir du clavier. Ceci correspond au mode "commande locale ON" du fait que le générateur de sons incorporé est commandé localement par son propre clavier.

La commande locale peut être désactivée afin que le clavier du Clavinova ne joue pas les voix internes, mais que les données MIDI soient malgré tout transmises, via la borne MIDI OUT, lorsque des notes sont jouées sur le clavier. Parallèlement, le générateur de sons incorporé répondra aux données MIDI reçues via le connecteur MIDI IN. Ceci signifie qu'un enregistreur de séquence MIDI externe, comme par exemple l'enregistreur de disque Yamaha DRC-20, peut commander les voix internes du Clavinova, alors qu'un générateur de sons externe tel que l'EMT-1 est commandé à partir du clavier du Clavinova. La commande locale est automatiquement ON à la mise sous tension de l'instrument.

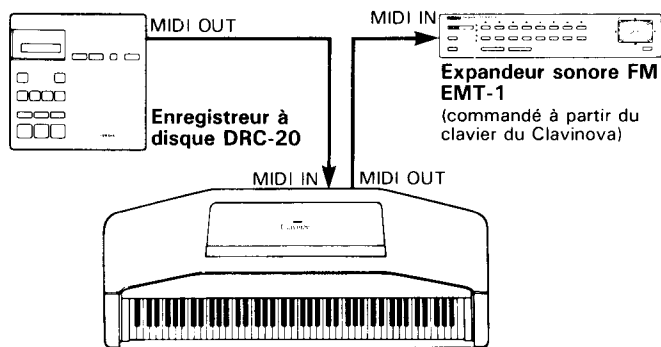

Clavinova
(Commande locale OFF, Commandé à partir de l'enregistreur à disque DRC-20)

1. Maintenir enfoncée la touche [MIDI/TRANSCOPE] et appuyer sur le sélecteur [E. PIANO].
Témoin [E. PIANO] allumé = commande locale OFF
Témoin [E. PIANO] éteint = commande locale ON
2. Relâcher la touche [MIDI/TRANSCOPE].

Changement de programme ON/OFF

Normalement le Clavinova répond aux numéros de changement de programme qui lui sont transmis par un clavier ou autre appareil MIDI externe, ce qui entraîne la sélection de la voix du Clavinova ayant le numéro correspondant. Le Clavinova transmet également un numéro de changement de programme MIDI chaque fois que l'une de ses voix est sélectionnée, ce qui entraîne la sélection sur l'appareil MIDI externe de la voix ou du programme ayant le numéro correspondant, à condition que l'appareil soit réglé pour recevoir des numéros de changement de programme MIDI et y répondre.

Cette fonction permet d'annuler la réception et la transmission de numéros de changement de programme MIDI afin que les voix puissent être sélectionnées sur le Clavinova sans affecter l'appareil MIDI externe et vice

versa. La fonction de changement de programme est automatiquement ON à la mise sous tension de l'instrument.

1. Maintenir enfoncée la touche [MIDI/TRANSCOPE] et appuyer sur le sélecteur [HAPSI].
Témoin [HAPSI] allumé = réception/transmission de changement de programme OFF
Témoin [HAPSI] éteint = réception/transmission de changement de programme ON
2. Relâcher la touche [MIDI/TRANSCOPE].

Changement de commande ON/OFF

Normalement le Clavinova répond aux numéros de changement de commande qui lui sont transmis par un clavier ou autre appareil MIDI externe, ce qui permet de commander la voix sélectionnée au moyen des pédales et autres réglages de "commande" transmis par un appareil de commande. Le Clavinova transmet également des données de changement de commande MIDI chaque fois que l'une de ses pédales est actionnée.

Cette fonction permet d'annuler la réception et la transmission de données de changement de commande, lorsqu'il n'est pas souhaitable que les voix du Clavinova soient affectées par les données de changement de commande transmises par un appareil externe et vice versa. La fonction de changement de commande est automatiquement ON à la mise sous tension de l'instrument.

1. Maintenir enfoncée la touche [MIDI/TRANSCOPE] et appuyer sur le sélecteur [VIBES].
Témoin [VIBES] allumé = réception/transmission de changement de commande OFF
Témoin [VIBES] éteint = réception/transmission de changement de programme ON
2. Relâcher la touche [MIDI/TRANSCOPE].

Mode multitimbral

Le mode multitimbral est un mode spécial permettant de commander indépendamment les voix du Clavinova sur des canaux MIDI différents (1 à 10 et 15) au moyen d'un appareil MIDI externe, comme par exemple l'enregistreur de disque Yamaha DRC-20. A la mise sous tension de l'instrument le mode multitimbral est désactivé.

Le mode multitimbral peut être activé de la manière suivante:

1. Maintenir enfoncée la touche [MIDI/TRANSCOPE] et appuyer sur le sélecteur [GUITAR].
Témoin [GUITAR] allumé = mode multitimbral ON
Témoin [GUITAR] éteint = mode multitimbral OFF.
2. Relâcher la touche [MIDI/TRANSCOPE].

Le canal MIDI 15 du CVP-35 ne permet de commander que les rythmes. Les affectations de note des divers instruments rythmiques sont données ci-après.

AFFECTATION NOTE/INSTRUMENT RYTHMIQUE

Note (No. de note MIDI)	Instrument
A1 (45)	CYMBAL DAMP
F#2 (54)	BRUSH ROLL
G#2 (56)	HI-HAT CLOSED HEAVY
A#2 (58)	CRASH CYMBAL LIGHT
B2 (59)	BASS DRUM LIGHT
C3 (60)	SNARE DRUM + RIM HEAVY
C#3 (61)	RIDE CYMBAL CUP
D3 (62)	SNARE DRUM + RIM LIGHT
F3 (65)	BASS DRUM
F#3 (66)	RIM SHOT
G3 (67)	SNARE DRUM HEAVY
G#3 (68)	BRUSH SHOT
A3 (69)	SNARE DRUM LIGHT
A#3 (70)	HI-HAT PEDAL
B3 (71)	SNARE DRUM ECHO
C4 (72)	TOM 4
C#4 (73)	HI-HAT CLOSED
D4 (74)	TOM 3
D#4 (75)	HI-HAT OPEN
E4 (76)	TOM 2
F4 (77)	TOM 1
F#4 (78)	RIDE CYMBAL
G#4 (80)	CRASH CYMBAL
C5 (84)	CONGA LOW
C#5 (85)	CABASA
D5 (86)	CONGA HIGH
D#5 (87)	METRONOME
E5 (88)	BONGO
F5 (89)	TIMBALE LOW
F#5 (90)	CLAVES
G5 (91)	TIMBALE HIGH
G#5 (92)	CASTANETS
A5 (93)	CUICA LOW
A#5 (94)	COWBELL
B5 (95)	CUICA HIGH
C6 (96)	HAND CLAPS
C#6 (97)	AGOGO LOW
D6 (99)	AGOGO HIGH
E6 (100)	BONGO LOW
F#6 (102)	TAMBOURINE
G#6 (104)	TRIANGLE CLOSED
A#6 (106)	TRIANGLE OPEN

Mode de transmission SPLIT

En mode de transmission SPLIT, les notes jouées sur la partie gauche du clavier (à la gauche du point de split, cette touche comprise; voir "Changement du point de split" à la page 66) sont transmises via le canal MIDI 2, alors que la partie haute du clavier transmet sur le canal MIDI réglé en utilisant la fonction de sélection de canal MIDI décrite plus haut. Dans ce mode, la partie droite et la partie gauche du clavier peuvent être utilisées pour commander indépendamment deux claviers ou deux générateurs de sons externes réglés pour recevoir sur les canaux appropriés. Le mode de transmission SPLIT est automatiquement désactivé à la mise sous tension de l'instrument.

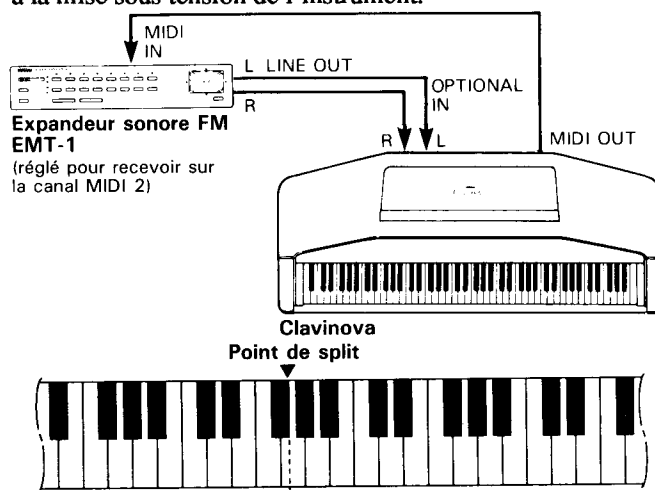

La partie gauche sert à jouer une voix de basse du EMT-1 La partie droite sert à jouer une voix de piano du Clavinova

- Maintenir enfoncée la touche [MIDI/TRANSCOPE] et appuyer sur le sélecteur [STRINGS].
Témoin [STRINGS] allumé = mode de transmission SPLIT activé
Témoin [STRINGS] éteint = Mode de transmission SPLIT désactivé.
- Relâcher la touche [MIDI/TRANSCOPE].

Sélection d'horloge MIDI

Cette fonction détermine si la synchronisation rythme et PIANO ABC du CVP-35 sera contrôlée par l'horloge interne du CVP-35 ou par un signal d'horloge MIDI externe transmis par un appareil externe via le connecteur MIDI IN. Le mode d'horloge est automatiquement réglé sur interne à la mise sous tension.

- Maintenir enfoncée la touche [MIDI/TRANSCOPE] et appuyer sur le sélecteur [ORGAN].
Témoin [ORGAN] allumé = externe
Témoin [ORGAN] éteint = interne
- Relâcher la touche [MIDI/TRANSCOPE].

REMARQUE: Si aucun signal n'est transmis par un appareil externe alors que le mode d'horloge est réglé sur externe, le rythme, les fonctions PIANO ABC et autres fonctions demandant des signaux d'horloge ne fonctionneront pas.

Fonctions MIDI

Transmission des réglages de panneau

Cette fonction permet de transmettre tous les réglages de panneau du Clavinova (voix sélectionnée, etc.) via le connecteur MIDI OUT. Ceci est particulièrement utile pour enregistrer des exécutions sur un enregistreur de séquence MIDI qui sera utilisé pour commander le Clavinova lors de la reproduction. Le fait de transmettre les réglages de panneau du Clavinova et de les enregistrer, avant les données de performance proprement dites, sur un enregistreur de séquences MIDI permet de rétablir automatiquement ces réglages sur le Clavinova lorsque l'exécution est reproduite.

1. Maintenir enfoncée la touche [MIDI/TRANPOSE] et appuyer sur le sélecteur [CHOIR].
2. Relâcher la touche [MIDI/TRANPOSE].

Transfert de données en bloc

Cette fonction est utilisée pour transmettre les données contenues dans le mémoire d'exécution à une unité de mémoire MIDI telle que l'enregistreur de disque DRC-20, un enregistreur de séquences ou un ordinateur compatible MIDI.

1. Maintenir enfoncée la touche [MIDI/TRANPOSE] et appuyer sur le sélecteur [UPRIGHT BASS].
2. Relâcher la touche [MIDI/TRANPOSE].

REMARQUE: Le témoin à LED du sélecteur de voix [UPRIGHT BASS] reste allumé pendant le transfert des données.

Spécifications MIDI d'autres appareils

En cas d'utilisation du Clavinova avec d'autres appareils MIDI, se reporter toujours aux spécifications MIDI de l'appareil concerné ("Implementation Chart" et format des données MIDI) afin d'assurer la compatibilité.

Dépistage des pannes

Lorsque le Clavinova semble ne pas fonctionner correctement, vérifier les points suivants pour déterminer si le Clavinova est vraiment en panne.

1. Aucun son à la mise sous tension

Le cordon d'alimentation est-il correctement branché à une prise secteur? Vérifier le branchement avec soin. La commande VOLUME MASTER est-elle réglée à un niveau d'écoute suffisant?

2. Le Clavinova reproduit le son radio ou TV

Ceci peut se produire lorsqu'il y a une station émettrice très puissante dans la région. Dans un tel cas contacter un distributeur Yamaha.

3. Parasites intermittents

Ceci est généralement dû à la mise sous/hors tension d'appareils ménagers ou appareils électroniques alimentés par la même ligne secteur que le Clavinova.

4. Perturbation de la réception d'appareils radio ou TV situés près du Clavinova

Le Clavinova comprend des circuits numériques pouvant générer des bruits de radiofréquence. La solution est d'éloigner le Clavinova de l'appareil affecté ou vice-versa.

5. Distorsion du son lorsque le Clavinova est connecté à un système extérieur d'amplification/enceintes acoustiques

En cas de distorsion du son lorsque le Clavinova est connecté à une chaîne stéréo ou à un amplificateur, régler la commande de réglage du volume du Clavinova à un niveau ne produisant pas de distorsion du son.

Options et modules expandeurs

OPTIONS

Banc BC-7/BC-8

Un banc stable et confortable dont le style s'harmonise parfaitement au Clavinova Yamaha.

Casque d'écoute stéréo HPE-5

Un casque d'écoute dynamique, léger, à hautes performances, avec des garnitures d'oreilles extrêmement douces.

Housse de clavier KC-882

Une housse en acrylique, qui protégera le clavier contre la poussière, boissons renversées, etc.

MODULES EXPANDEURS

DRC-20 Enregistreur de disque
DOM-30 Module Disk Orchestra

Ces modules expandeurs ultra-modernes peuvent augmenter d'une manière spectaculaire le champ musical du Clavinova.

REMARQUE: Certains modules peuvent ne pas être disponibles dans certaines régions.

Format des données MIDI

Les données suivantes seront utiles à ceux et celles qui sont très familiers avec l'interface MIDI, ou qui utilisent un ordinateur pour commander le matériel de musique au moyen de messages MIDI générés par ordinateur, et les aideront à commander le Clavinova.

1. NOTE ON/OFF

Format de données: [9xH] -> [kk] -> [vv]

9xH = Evènement Note ON (x = numéro de canal)

kk = Numéro de note (21 à 108 = A-1 à C7)

vv = Vélacité (Note ON = 1 à 127, Note OFF = 0)

* Le format de donnée de note OFF [8xH] -> [kk] -> [vv] est également accepté (réception uniquement, vv = 0 à 127)

2. MESSAGES DE MODE ET DE CHANGEMENT DE COMMANDE

[BxH] -> [cc] -> [dd]

BxH = Evènement de commande (x = numéro de canal)

cc = Numéro de commande (ou numéro de message de mode)

dd = Valeur de commande

cc	PARAMETRE	dd
01H (01)	Modulation (Vibrato)	0 (Off) ~ 127 (Maxi)
07H (07)	Volume	00000000 = -∞ 01101111 = -3 dB 01111111 = ±0 dB 00H ~ 1FH = gauche 3 20H ~ 2FH = gauche 2 30H ~ 3FH = gauche 1 40H ~ 47H = centre 47H ~ 4FH = voix fixe 50H ~ 5FH = droite 1 60H ~ 6FH = droite 2 70H ~ 7FH = droite 3
0AH (10)	Pan pot	00000000 = -∞ 01101111 = -3 dB 01111111 = ±0 dB 0 ~ 3FH = OFF; 40H ~ 7FH = ON
0BH (11)	Expression	00000000 = -∞ 01101111 = -3 dB 01111111 = ±0 dB 0 ~ 3FH = OFF; 40H ~ 7FH = ON
40H (64)	Pédale Damper	0 ~ 3FH = OFF; 40H ~ 7FH = ON
42H (66)	Pédale Sostenuto	0 ~ 3FH = OFF; 40H ~ 7FH = ON
43H (67)	Pédale Soft	0 ~ 3FH = OFF; 40H ~ 7FH = ON
79H (121)	Remise à l'état initial de toutes les commandes	0
7AH (122)	Local ON/OFF	0 = OFF; 7FH = ON
7BH (123)	Toutes notes OFF	0
7CH (124)	OMNI OFF/Toutes notes OFF	0
7DH (125)	OMNI ON/Toutes notes OFF	0

* 0AH, 7AH, 7BH, 7CH et 7DH sont pour la réception uniquement.

3. CHANGEMENT DE PROGRAMME

Format de données: [CxH] -> [dd]

CxH = Donnée de programme (x = numéro de canal)

dd = Numéro de programme

Voix de panneau

dd	VOIX	dd	VOIX
00H	PIANO	06H	STRINGS
01H	CLAVINOVA TONE	07H	ORGAN
02H	E.PIANO	08H	CHOIR
03H	HARPSICHORD	09H	UPRIGHT BASS
04H	VIBES	0AH	ELEC BASS
05H	GUITAR	0BH	DRUMS

Voix 13 à 53

dd	VOIX	dd	VOIX
0CH	BRASS	21H	PIANO BRIGHT
0DH	POP BRASS	22H	PIANO SOFT
0EH	TRUMPET	23H	E. PIANO DX
0FH	MUTE TRUMPET	24H	SYNTH CRYSTAL
10H	HORN	25H	CELESTA
11H	SAX	26H	MARIMBA
12H	SAX SOFT	27H	FOLK GUITAR
13H	CLARINET	28H	JAZZ GUITAR 1
14H	OBOE	29H	JAZZ GUITAR 2
15H	FLUTE	2AH	ROCK GUITAR 1
16H	ACCORDION	2BH	ROCK GUITAR 2
17H	HARMONICA	2CH	MUTE GUITAR
18H	STRINGS SOFT	2DH	BANJO
19H	VIOLIN	2EH	PIZZICATO
1AH	VIOLIN HARD	2FH	HARP
1BH	FULL ORGAN	30H	UPRIGHT BASS SOFT
1CH	JAZZ ORGAN	31H	ELEC BASS SOFT
1DH	SYNTH BRASS	32H	ELEC BASS HEAVY
1EH	SYNTH WOOD	33H	SYNTH BASS
1FH	SYNTH STRINGS	34H	TIMPANI
20H	SYNTH CHOIR		

* Aucun changement de voix n'est effectué lorsque dd > 34H.

4. VARIATEUR DE HAUTEUR DU SON

Format de données: [ExH] -> [ccH] -> [ddH]

ExH = Evènement de variateur

cc = Bit de poids faible

dd = Bit de poids fort

	BPL	BPF
MAX:	01111111 01111110 01111101	01111110 01111100 01111010
	:	
Centre:	01000001 01000000 00111111	00000010 00000000 00000000
	:	
MIN:	00000001 00000000	00000000 00000000

5. MESSAGES DE SYSTEME EN TEMPS REEL

Détection active (FEH)

Transmis toutes les 200 millisecondes. Si aucune donnée n'est reçue pendant plus de 400 millisecondes après FEH, une désactivation de note (NOTE OFF) se produit.

Horloge de synchronisation (F8H)

Début (FAH)

Arrêt (FCH)

6. MESSAGES EXCLUSIFS DE SYSTEME

(1) Messages Clavinova

Format de données: [F0H] -> [43H] -> [73H] -> [29H] -> [nn] -> [F7H]

43H = ID YAMAHA
73H = ID CLAVINOVA
29H = ID CVP-35
nn = Sous-état

nn DONNEE DE TRANSMISSION/RECEPTION

02H Horloge interne (réception uniquement)
03H Horloge MIDI externe (réception uniquement)
13H Mode multitimbral OFF
15H Mode multitimbral ON
7nH Changement de canal de réception (réception uniquement)

Format des données MIDI

(2) Messages spéciaux-1

Format de données: [F0H] -> [43H] -> [73H] -> [29H] -> [11H] -> [0xH] -> [cc] -> [dd] -> [F7H]

43H	= ID YAMAHA	
73H	= ID CLAVINOVA	
29H	= ID CVP-35	
11H	= Code de commande spécial CLAVINOVA unique	
0xH	= Numéro de canal MIDI	
cc	= Numéro de commande	
dd	= Valeur de commande	
DONNEE DE TRANS-MISSION/RECEPTION		
cc		dd
08H	Equilibre DUAL/SPLIT	00H = bas maxi. 7FH = haut maxi.
10H	Mode ABC	00H = OFF 01H = ABC, SINGLE FINGER 02H = ABC, FINGERED 03H = ABC totalité clavier
11H	Variation de rythme	00H = OFF 01H = Variation ON
12H	Evènement Fill-in	00H = Fill-in à normal OFF 01H = Fill-in à Normal ON 02H = Fill-in à Variation ON 03H = Fill-in à Variation OFF
13H	Evènement Intro/Ending	00H = INTRO/ENDING OFF 01H = Mode Intro ON 02H = Mode Ending ON
14H	Split	[dd] = Numéro touche Split
15H	Numéro de rythme	[dd] = Numéro de rythme
19H	Volume	[dd] = Volume (0xH: x = 2 pour BASS, x = 4 pour CHORD 1, x = 5 pour CHORD 2)
1AH	Volume du rythme	[dd] = Volume
21H	Numéro SOLO STYLEPLAY	00H ~ 19H = Numéro de style
22H	SOLO STYLEPLAY	00H ~ 3FH = OFF 40H ~ 7FH = ON
5AH	Modes DUAL/SPLIT	00H = OFF 01H = DUAL 02H = SPLIT (damper partie haute) 03H = SPLIT (damper partie basse) 04H = SPLIT (damper partie haute/basse)
5CH	Voix DUAL/SPLIT	[dd] = Numéro de voix DUAL/SPLIT
5DH	Fonction pédale	[dd] = Numéro de fonction

(2) Messages spéciaux-2 (Tempo)

Format de données: [F0H] -> [43H] -> [73H] -> [29H] -> [11H] -> [1FH] -> [cc] -> [dd] -> [F7H]

43H	= ID YAMAHA	
73H	= ID CLAVINOVA	
29H	= ID CVP-35	
11H	= Code de commande spécial CLAVINOVA unique	
1FH	= Numéro de canal MIDI	
cc	= Octet faible de tempo	
dd	= Octet fort de tempo	Tempo = dd × 128 + cc

(3) Messages généraux

a) Demande de transfert des données de panneau
(Réception uniquement)

Format de données: [F0H] -> [43H] -> [2nH] -> [7CH] -> [F7H]

Les données de panneau sont transmises à la réception de ces données

2nH = Demande de transfert des données de panneau ("n" est le numéro de canal)

b) Transfert des données de panneau

Format de données: [F0H] -> [43H] -> [0nH] -> [7CH] ... [F7H]

0nH = Transfert des données de panneau ("n" est le numéro de canal)

7CH = Code de format

Un transfert de données en bloc est effectué à la réception de ces données.

c) Transfert de données de performance

Format de données: [F0H] -> [43H] -> [73H] -> [29H] -> [06H] ... [F7H]

06H = Code de transfert de données en block.

• Toutes les données MIDI pour usage général sont données ci-dessus.

Index

A

- ABC sur la totalité du clavier 72
- Accompagnement ABC 71, 60
- Accompagnement en mode FINGERED 71
- Accompagnement SINGLE FINGER .. 71
- Accord 68
- Accords SINGLE FINGER (un seul doigt) 71
- Accord 71
 - Accord FINGERED (plusieurs doigts) 71
 - Accord SINGLE FINGER (un seul doigt) 71
 - Commande de volume CHORD 1 63, 72
 - Commande de volume CHORD 2 63, 72
 - Doigté 113
- Affectations note/rythme multitimbral . 77
- Affichage de la hauteur 68
- Affichage TEMPO 69, 64, 66, 67
- Affichage temps (BEAT) 70

C

- Canal de transmission MIDI 75
- Capacité de la mémoire 74
- Changement de commande 76
- Changement de programme 76
- Clavier 67
- Commande de volume d'accompagnement 63, 72
- Commande locale 76
- Commande MASTER VOLUME 63
- Commande TEMPO 69
- Commandes de volume 63, 72
 - BASS 63, 72
 - CHORD 1/2 63, 72
 - Clavier 63, 72
 - MASTER 63
 - RHYTHM 63, 72
- Connecteurs MIDI 62

D

- Début avec fill-in 69
- Début avec Intro 69
- Début direct 69
- Début synchronisé 70
- Démonstration 64
- Dépistage des pannes 78

E

- Effacement de pistes de la mémoire d'exécution 74
- Ending 70
- Enregistrement 73
- Enregistrement d'une nouvelle piste . 74
- Enregistrement Punch-in 74

F

- Fill-in à normal 70
- Fill-in à variation 70
- Fill-ins 70
- Fonctions MIDI 75
- Format des données MIDI 79

H

- Harmonisation Solo Styleplay 73
- Horloge MIDI 77

I

- Instruments de batterie 65
- Interrupteur d'alimentation 62

L

- Liste de tempo suggéré 69
- Liste des voix 65

M

- Messages exclusifs 79
- Mémoire d'exécution 73
 - Capacité et affichage 74
 - Effacement de pistes 74
 - Enregistrement 73
 - Enregistrement d'une nouvelle piste 74
 - Enregistrement Punch-in 74
 - Reproduction 74
- Métronome 70
- Mode DUAL 66, 58
- Mode multitimbral 76
- Mode split 66, 58
- Modes de lancement PIANO ABC ... 72
- Modules extendeurs 78
- Montage 108

O

- Options 78

P

- Percussion au clavier 65
- Pédale Damper 67
- Pédale droite 67
- Pédale gauche 67
- Pédale gauche et Solo Styleplay 73
- Pédales 67
- Point de split 66, 72
- Polyphonie 67
- Prises AUX. OUT R et L/L+R 62
- Prises HEADPHONES 62
- Prises OPTIONAL IN R et L 62
- Pupitre 62

R

- Reproduction 74
- Réglage de l'expression 63
- Réglage de la hauteur (accord) 68
- Réglage de la hauteur (Pitch Bend) ... 63
- Réglage du Vibrato 63
- Rythme 69, 59

S

- Sauvegarde de la mémoire 74
- Sensibilité au toucher 68
- Sélecteur de tension 56
- Sélection de style 69
- Sélection des voix 64, 58
- Soft 67
- Solo Styleplay 73, 61, 67
- Sostenuto 67
- START/STOP 69, 67

T

- Tableau d'accords FINGERED 113
- Transfert de données en bloc 78
- Transmission de données de panneau 78
- Transmission en mode split 77
- Transposition 68

V

- Volume BASS 63, 72
- Volume du clavier 63, 72
- Volume RHYTHM 63, 72

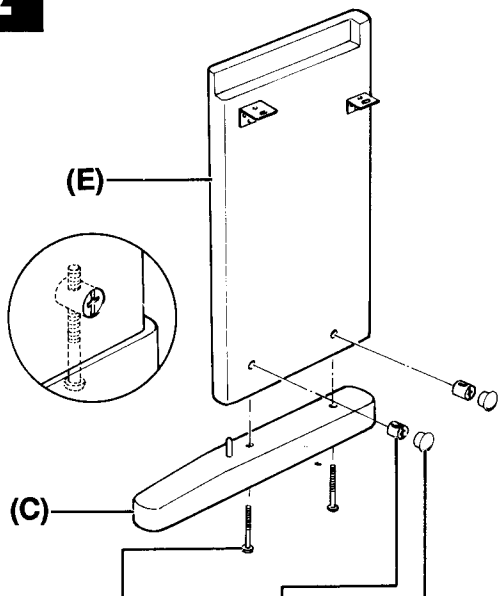
2

- Long gold-colored screws ①
- Lange goldfarbene Schrauben ①
- Vis longues dorées ①
- Tornillos largos dorados ①
- Plastic caps
- Plastikkappen
- Capuchons en plastique
- Tapas de plástico
- Joint connectors
- Gelenkverbinder
- Dispositifs d'assemblage
- Conectores de juntas

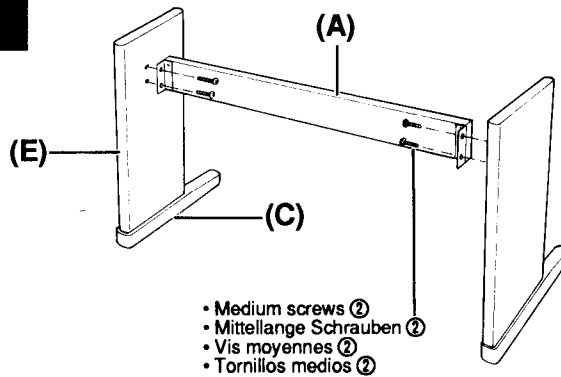
3

- Medium screws ②
- Mittellange Schrauben ②
- Vis moyennes ②
- Tornillos medios ②

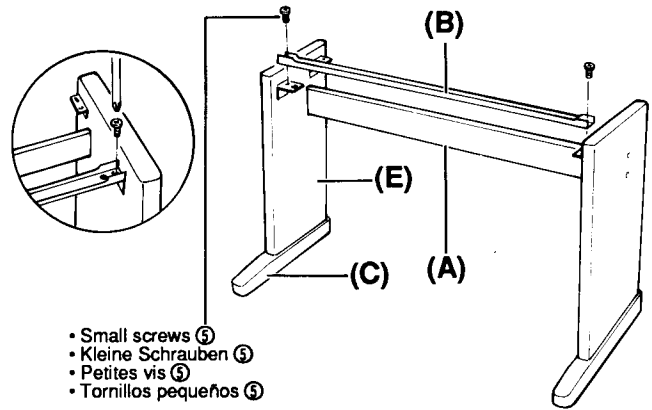
4

- Small screws ⑤
- Kleine Schrauben ⑤
- Petites vis ⑤
- Tornillos pequeños ⑤

Montage

Remarque: Nous ne vous conseillons pas d'essayer d'assembler le CVP-35 seul. Toutefois, ce travail peut être facilement exécuté par deux personnes.

1 Ouvrir le carton et retirer toutes les pièces

Les pièces indiquées sur l'illustration devraient toutes se trouver dans le carton. Vérifier qu'il n'en manque aucune.

2 Monter les panneaux latéraux (E) sur les pieds (C)

Poser les dispositifs d'assemblage sur les panneaux latéraux (E) de la manière illustrée, puis fixer les pieds (C) aux panneaux latéraux (E) à l'aide des vis longues dorées ①. Une fois les vis posées, placer les capuchons en plastique fournis.

* Lors de la pose des dispositifs d'assemblage dans les trous des panneaux latéraux (E), veiller à les diriger dans le sens indiqué sur l'illustration.

3 Fixer les panneaux latéraux (E) au panneau central (A)

Fixer le panneau central (A) sur les panneaux latéraux (E) à l'aide de quatre vis moyennes ① comme illustré.

4 Fixer les quatre supports avant (B) entre les panneaux latéraux (E)

Fixer de la manière illustrée les quatre supports métalliques longs de couleur noire (B) aux ferrures correspondantes des panneaux latéraux à l'aide de deux vis courtes ⑤. Le bord recourbé des supports (B) doit être dirigé vers le haut.

Montaje

Nota: El trabajo de montaje puede realizarse fácilmente entre dos personas.

1 Abra la caja y extraiga todas las partes.

Al abrir la caja, usted debe encontrar las partes mostradas en la ilustración. Compruebe para cerciorarse de que se proporcionan todas las partes necesarias.

2 Monte los paneles laterales (E) y las patas (C).

Instale los conectores de juntas en los paneles laterales (E) como se muestra en la ilustración, luego fije las patas (C) en los paneles laterales (E) con los tornillos largos dorados ①. Una vez fijadas, introduzca a presión las tapas de plástico que se proporcionan.

* Cuando instale los conectores de juntas en los orificios de los paneles laterales (E), asegúrese de que están girados en la posición mostrada en la ilustración.

3 Acople los paneles laterales (E) al panel central (A).

Una el panel central (A) en los paneles laterales (E) usando los cuatro tornillos medios ② como se muestra en la ilustración.

4 Acople la ménsula frontal (B) entre los paneles laterales (E).

Una la ménsula metálica larga y negra (B) en las ménsulas correspondientes de los paneles laterales usando dos tornillos cortos ⑤ como se muestra en la ilustración. Los rebordes de brida de la ménsula (B) deben estar encarados hacia arriba.

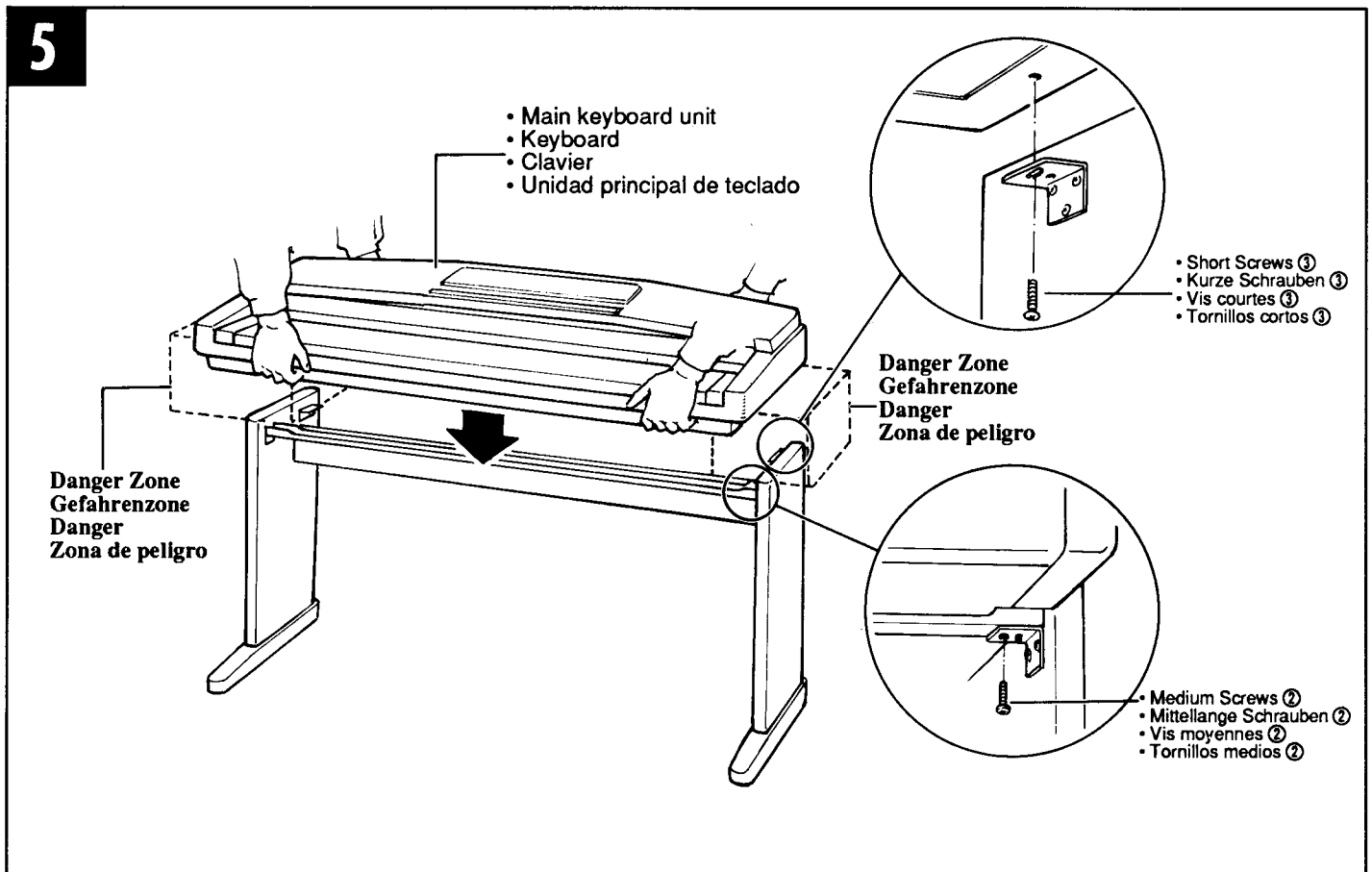
5

5 Install the main keyboard unit.

As shown in the illustration, gently lower the main keyboard unit onto the stand assembly so that the screw holes on the bottom of the keyboard match the holes in the brackets near the rear edge of the side panels (E). Secure the main keyboard unit to the stand assembly using two screws ③ screwed through the rear brackets and two screws ② through the front bracket.

* Keep your fingers away from the area marked "Danger Zone" in the illustration when lowering the main keyboard unit onto the stand assembly.

6 Attach the pedal assembly.

Before actually attaching the pedal assembly (D), be sure to plug the pedal cord connector which is protruding from the top of the pedal assembly into the corresponding connector in the bottom of the main keyboard unit. Once the pedal cord has been connected, tilt the main unit as shown in the illustration, align the pedal assembly with the screw holes on the main unit and center panel (A), making sure that the slack section of pedal cord fits into the recess in the top of the pedal assembly, and screw the four screws ④ into the center panel (A), and the four screws ③ into the main keyboard unit.

* Check to make sure that all screws have been securely tightened.

7 Be sure to set the pedal adjusters.

For stability, two adjusters are provided on the bottom of the pedal assembly (D). Rotate the adjusters until they come in firm contact with the floor surface. The adjusters ensure stable pedal operation and facilitates pedal effect control.

* If the adjusters are not in firm contact with the floor surface, distorted sound may result.

5 Das Keyboard montieren.

Gemäß der Abbildung das Keyboard vorsichtig auf den Ständer so absenken, daß die beiden schwarzen Plastikknöpfe auf der Unterseite des Keyboards in die größeren Löcher nahe der hinteren Kante der Seitenplatten (E) fassen. Das Keyboard mit zwei Schrauben ③ hinten und zwei Schrauben ② vorne befestigen.

* Beim Aufsetzen auf den Ständer das Keyboard nicht am mit "Gefahrenzone" bezeichneten Bereich fassen, um ein Einklemmen der Finger zu verhindern.

6 Pedalgestell anbringen.

Vor dem Anbringen des Pedalgestells (D) zunächst den Anschluß oben am Pedalgestell mit dem Anschluß unten am Keyboard verbinden. Nach dem Anschließen des Pedalkabels das Pedalgestell mit den Schraubenlöchern im Keyboard und am Auflagebrett (A) ausrichten. Dabei darauf achten, daß das Pedalkabel in der Einbuchtung oben am Pedalgestell sitzt. Dann das Pedalgestell mit vier Schrauben ④ am Auflagebrett (A) und mit vier Schrauben ③ am Keyboard anbringen.

* Sicherstellen, daß alle Schrauben gut festgezogen sind.

7 Stützschauben des Pedalgestells einstellen.

Zur Stabilisierung sind unten am Pedalgestell (D) zwei Stützschauben angebracht. Die Stützschauben drehen, bis sie am Boden aufsitzen. Die beiden Stützschauben gewährleisten Pedalstabilität und sorgen für akkurate Effektsteuerung.

* Falls die Stützschauben nicht am Boden aufsitzen, kann es zu Klangverzerrungen kommen.

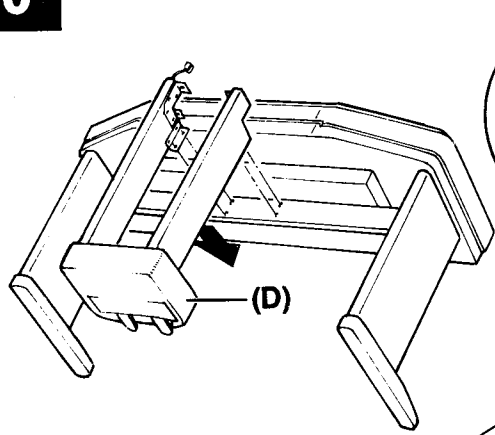
6

- Main keyboard unit
- Keyboard
- Clavier
- Unidad principal de teclado

- Small Screws ①
- Kleine Schrauben ①
- Petites vis ①
- Tornillos pequeños ①
- Short Screws ②
- Kurze Schrauben ②
- Vis courtes ②
- Tornillos cortos ②

- The protrusion on the connector must face the rear of the main unit.
- Der Vorsprung am Stecker muß auf die Rückseite des Keyboards weisen.
- La partie en saillie du connecteur doit être dirigée vers l'arrière du clavier.
- El saliente del conector debe quedar encarado a la parte posterior de la unidad principal.

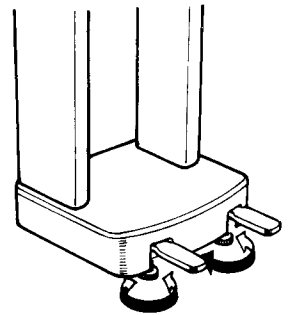
7

5 Poser le clavier

Poser le clavier de la manière illustrée, en l'abaissant avec précaution sur l'ensemble et en veillant à ce que les orifices pour vis situés sous le clavier viennent se placer sur les orifices des supports situés près du bord arrière des panneaux latéraux (E). Fixer le clavier au support arrière à l'aide de deux vis ③ et aux supports avant à l'aide de deux vis ②.

* Pour abaisser le clavier sur l'ensemble, ne pas le tenir aux endroits marqués "Danger Zone" sur l'illustration.

6 Poser le pédalier

Avant de poser définitivement le pédalier (D), veiller à brancher le connecteur du cordon de pédale, sortant de la partie supérieure du pédalier, au connecteur correspondant situé à la partie inférieure du clavier. Une fois que le cordon de pédale est branché, incliner le clavier de la manière illustrée, aligner le pédalier sur les trous de vis du clavier et du panneau central (A), en veillant à placer le cordon de pédale dans la gorge située à la partie supérieure du pédalier et poser les quatre vis ④ sur le panneau central (A) et les quatre vis ③ sur le clavier.

* Vérifier que toutes les vis sont serrées à fond.

7 Ne pas oublier de régler la hauteur du pédalier

Deux dispositifs de réglage sont prévus à la partie inférieure du pédalier (D) pour assurer sa stabilité. Les tourner jusqu'à ce qu'ils soient en contact ferme avec la surface du sol. Ces dispositifs assurent la stabilité du pédalier lors de son utilisation et facilitent la commande au pied des effets.

* Si ces dispositifs ne sont pas en contact ferme avec le sol, il peut se produire une distorsion du son.

5 Instale la unidad del teclado principal

Como se muestra en la ilustración, baje con cuidado la unidad del teclado principal en el conjunto del soporte de forma que los orificios de tornillo de la parte inferior del teclado se correspondan con los orificios de las ménsulas cerca del borde posterior de los paneles laterales (E). Asegure la unidad del teclado principal en el conjunto del soporte enroscando dos tornillos ③ a través de las ménsulas traseras y dos tornillos ② a través de la ménsula frontal.

* Mantenga sus dedos alejados del área marcada con "Zona peligrosa" en la ilustración cuando baje la unidad del teclado principal en el conjunto del soporte.

6 Una el conjunto de pedales

Antes de acoplar el conjunto de pedales (D), asegúrese de enchufar el conector del cable de los pedales que sale desde la parte superior del conjunto de pedales en el conector correspondiente de la parte inferior de la unidad del teclado. Una vez se ha conectado el cable del pedal, incline la unidad principal como se muestra en la ilustración, alineando el conjunto de pedales con los orificios de tornillo de la unidad principal y panel central (A), asegurándose de que la sección floja del cable del pedal se acopla en el hueco de la parte superior del conjunto de pedales, y enrosque los cuatro tornillos ④ en el panel central (A), y los cuatro tornillos ③ en la unidad del teclado principal.

* Compruebe para cerciorarse de que todos los tornillos se han apretado bien.

7 Asegúrese de ajustar los ajustadores de pedal.

Para mejor estabilidad, se proporcionan dos ajustadores en la parte inferior del conjunto de pedales (D). Gire los ajustadores hasta que contacten firmemente con la superficie del piso. Los ajustadores aseguran una operación estable de los pedales y facilitan el control del efecto del pedal.

* Si los ajustadores no están en firme contacto con la superficie del suelo, el sonido se distorsionará.

















































Specifications

- * Specifications subject to change without notice.
- * Änderungen ohne Vorankündigung vorbehalten.
- * Sous toute réserve de modification des caractéristiques sans préavis.
- * Especificaciones sujetas a cambios sin previo aviso.

	CVP-35
KEYBOARD	88 KEYS (A-1 — C7)
TONE GENERATOR	AWM (Advanced Wave Memory)
VOICE SELECTORS & CONTROLS	PIANO, CLAVINOVA TONE, E. PIANO, HARPSI, VIBES, GUITAR, STRINGS, ORGAN, CHOIR, UPRIGHT BASS, ELEC BASS, DRUMS, VOICE 13 - 53, SPLIT
TOUCH SENSITIVITY	HARD, MEDIUM, SOFT
PIANO ABC & CONTROLS	SINGLE FINGER, FINGERED, SOLO STYLEPLAY, RHYTHM VOLUME, CHORD 1 VOLUME, CHORD 2 VOLUME, BASS VOLUME
RHYTHM SELECTORS & CONTROLS	POP 1/2, DANCE POP 1/2, 16 BEAT 1/2, ROCK'N', 16 BEAT 3, SLOW ROCK, SHUFFLE, COUNTRY 1/2, SWING 1/2, BIG BAND, BOOGIE, BOSSA, SAMBA, CHACHA, RHUMBA, MARCH, MARCH 6/8, WALTZ, J. WALTZ, START/STOP, INTRO/ENDING, NORMAL/FILL TO NORMAL, VARIATION/ FILL TO VARIATION, TEMPO ▲/▼, TEMPO Display, BEAT LED
KEYBOARD PERCUSSION	BRUSH ROLL, HI-HAT CLOSED HEAVY, CRASH CYMBAL LIGHT, BASS DRUM LIGHT, SNARE DRUM + RIM HEAVY, RIDE CYMBAL CUP, SNARE DRUM + RIM LIGHT, BASS DRUM, RIM SHOT, SNARE DRUM HEAVY, BRUSH SHOT, SNARE DRUM LIGHT, HI-HAT PEDAL, SNARE DRUM ECHO, TOM 4, HI-HAT CLOSED, TOM 3, HI-HAT OPEN, TOM 2, TOM 1, RIDE CYMBAL, CRASH CYMBAL, CONGA LOW, CABASA, CONGA HIGH, METRONOME, BONGO, TIMBALE LOW, CLAVES, TIMBALE HIGH, CASTANETS, CUICA LOW, COWBELL, CUICA HIGH, HAND CLAPS, AGOGO LOW, AGOGO HIGH, BONGO LOW, TAMBOURINE, TRIANGLE CLOSED, TRIANGLE OPEN
PERFORMANCE MEMORY	RECORD 1/2/3, PLAY BACK 1/2/3
PEDAL CONTROLS	DAMPER, SOFT (SOSTENUTO, START/STOP, SOLO STYLEPLAY)
OTHER CONTROLS	MASTER VOLUME, MIDI/TRANSCOPE, DEMO, POWER
JACKS & CONNECTORS	HEADPHONES x 2, AUX. OUT R and L/L + R, OPTIONAL IN R/L, MIDI IN/OUT/THRU
INPUT & OUTPUT LEVEL/IMPEDANCE	AUX. OUT: 600 - 300 Ω/-4 dBm OPTIONAL IN: 22 kΩ/-10 dBm (for nominal output level)
MAIN AMPLIFIERS	60 W (30 W x 2)
SPEAKERS	13 cm (5-1/8") x 2, 5 cm (2") x 2
DIMENSIONS (W x D x H)	1416 mm x 582 mm x 817 mm (55-3/4" x 23" x 32-1/8")
WEIGHT	60.0 kg (132.3 lbs.)

Fingering Chart / Akkordliste / Tablature / Gráfica de digitado

- * All fingerings shown are simple root-position types.
- * Die hier gezeigten Akkorde sind jeweils die Grundakkorde.
- * Tous les doigtés indiqués sont du type à position fondamentale simple.
- * Todos los digitados se muestran como tipos de posición de raíz sencilla.

	Major Durakkord Majeur Mayor	Minor Mollakkord Mineur Menor	Seventh Septime Septième Séptima	Minor seventh Moll-Septakkord Septième mineure Menor de séptima
C		Cm 	C7 	Cm7 
C# (D♭)		C#m (D♭m) 	C#7 (D♭7) 	C#m7 (D♭m7) 
D		Dm 	D7 	Dm7 
D# (E♭)		D#m (E♭m) 	D#7 (E♭7) 	D#m7 (E♭m7) 
E		Em 	E7 	Em7 
F		Fm 	F7 	Fm7 
F# (G♭)		F#m (G♭m) 	F#7 (G♭7) 	F#m7 (G♭m7) 
G		Gm 	G7 	Gm7 
G# (A♭)		G#m (A♭m) 	G#7 (A♭7) 	G#m7 (A♭m7) 
A		Am 	A7 	Am7 
A# (B♭)		A#m (B♭m) 	A#7 (B♭7) 	A#m7 (B♭m7) 
B		Bm 	B7 	Bm7 

Fingering Chart/Akkordliste/Tablature/Gráfica de digitado

Major seventh
Durakkord mit großer
Septime
Septième majeure
Mayor de séptima

Minor major seventh
Mollakkord mit großer
Septime
Septième majeure mineure
Menor de séptima mayor

Augmented
Übermäßig
Augmenté
Aumentado

Diminished
Vermindert
Diminué
Disminuido

CM7		CmM7		Caug		Cdim	
C#M7 (D♭M7)		C#mM7 (D♭mM7)		C#aug (D♭aug)		C#dim (D♭dim)	
DM7		DmM7		Daug		Ddim	
D#M7 (E♭M7)		D#mM7 (E♭mM7)		D#aug (E♭aug)		D#dim (E♭dim)	
EM7		EmM7		Eaug		Edim	
FM7		FmM7		Faug		Fdim	
F#M7 (G♭M7)		F#mM7 (G♭mM7)		F#aug (G♭aug)		F#dim (G♭dim)	
GM7		GmM7		Gaug		Gdim	
G#M7 (A♭M7)		G#mM7 (A♭mM7)		G#aug (A♭aug)		G#dim (A♭dim)	
AM7		AmM7		Aaug		Adim	
A#M7 (B♭M7)		A#mM7 (B♭mM7)		A#aug (B♭aug)		A#dim (B♭dim)	
BM7		BmM7		Baug		Bdim	

**Sixth
Sexte
Sixième
Sexta**

**Suspended fourth
Vorgehaltene
Quarte
Quarte suspendue
Cuarta suspendida**

**Minor seventh flat five
Moll-Septakkord mit
verminderter Quinte
Quinte bémol septième
mineure
Menor de séptima
quinta bemol**

**Major seventh flat five
Dur-Septakkord mit
verminderter Quinte
Quinte bémol septième
majeure
Mayor de séptima
quinta bemol**

C6		Csus4		Cm7-5		CM7-5	
C#6 (D♭6)		C#sus4 (D♭sus4)		C#m7-5 (D♭m7-5)		C#M7-5 (D♭M7-5)	
D6		Dsus4		Dm7-5		DM7-5	
D#6 (E♭6)		D#sus4 (E♭sus4)		D#m7-5 (E♭m7-5)		D#M7-5 (E♭M7-5)	
E6		Esus4		Em7-5		EM7-5	
F6		Fsus4		Fm7-5		FM7-5	
F#6 (G♭6)		F#sus4 (G♭sus4)		F#m7-5 (G♭m7-5)		F#M7-5 (G♭M7-5)	
G6		Gsus4		Gm7-5		GM7-5	
G#6 (A♭6)		G#sus4 (A♭sus4)		G#m7-5 (A♭m7-5)		G#M7-5 (A♭M7-5)	
A6		Asus4		Am7-5		AM7-5	
A#6 (B♭6)		A#sus4 (B♭sus4)		A#m7-5 (B♭m7-5)		A#M7-5 (B♭M7-5)	
B6		Bsus4		Bm7-5		BM7-5	

Fingering Chart/Akkordliste/Tablature/Gráfica de digitado

Half diminished (minor major seventh flat five)

Halbvermindert

Demi diminué (Quinte bémol septième majeure mineure)

Medio disminuido (menor de séptima mayor quinta bemol)

Minor sixth

Mollakkord mit hinzugefügter Sexte

Sixième mineure

Menor de sexta

Seventh suspended fourth

Septakkord mit vorgehaltener Quarte

Quarte suspendue septième

Séptima cuarta suspendida

Major flat five

Durakkord mit verminderter Quinte

Quinte bémol majeure

Mayor de quinta bemol



Minor flat five
Mollakkord mit
verminderter Quinte
Quinte bémol mineure
Menor de quinta bemol

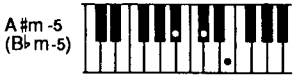

Seventh flat five
Septakkord mit
verminderter Quinte
Quinte bémol septième
Séptima quinta bemol

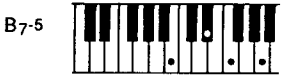

Seventh sharp five
Dur-Septakkord mit
erhöhter Quinte
Quinte dièse septième
Séptima quinta
sostenida

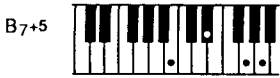

Major seventh sharp five
Durakkord mit Septime
und erhöhter Quinte
Quinte dièse septième
majeure
Mayor de séptima quinta
sostenida



Function	Transmitted	Recognized	Remarks
Basic Default	: 1	: 1	:
Channel Changed	: 1-16	: 1-16	:
Mode Default	: 3	: 1	:
Messages	: X	: OMNIon,OMNIoff	:
	: *****	: X	:
Note Number : True voice	: 21-108	: 21-108	:
	: *****	: 21-108	:
Velocity Note on	: 0 9nH,v=1-127	: 0 v=1-127	:
Note off	: X 9nH,v=0	: X	:
After Key's	: X	: X	:
Touch Ch's	: X	: X	:
Pitch Bender	: 0	: 0	:
	01 : 0	: 0	: Modulation
	07 : 0	: 0	: Volume
	10 : X	: 0	: Pan pot
	11 : 0	: 0	: Expression
Control	64 : 0	: 0	: Damper
	66 : 0	: 0	: Sostenuto
Change	67 : 0	: 0	: Soft Pedal
	121 : X	: 0	: Reset All
			: Controllers *1
Program	: 0 0-52	: 0 0-127	:
Change : True #	: *****	: 0-127	:
System Exclusive	: 0	: 0	:
System : Song Pos	: X	: X	:
: Song Sel	: X	: X	:
Common : Tune	: X	: X	:
System :Clock	: 0	: 0	:
Real Time:Commands	: 0	: 0	:
Aux :Local ON/OFF	: X	: 0	:
:All Notes OFF	: X	: 0 (123-125) *1	:
Mes- :Active Sense	: 0	: 0	:
sages:Reset	: X	: X	:
Notes : *1 = receive (121,123) if omni off or multi-timbre on			

Mode 1 : OMNI ON, POLY Mode 2 : OMNI ON, MONO 0 : Yes
 Mode 3 : OMNI OFF, POLY Mode 4 : OMNI OFF, MONO X : No

FCC INFORMATION (U.S.A.)

1. IMPORTANT NOTICE: DO NOT MODIFY THIS UNIT!

This product, when installed as indicated in the instructions contained in this manual, meets FCC requirements. Modifications not expressly approved by Yamaha may void your authority, granted by the FCC, to use the product.

2. IMPORTANT: When connecting this product to accessories and/or another product use only high quality shielded cables. Cable/s supplied with this product MUST be used. Follow all installation instructions. Failure to follow instructions could void your FCC authorization to use this product in the USA.

3. NOTE: This product has been tested and found to comply with the requirements listed in FCC Regulations, Part 15 for Class "B" digital devices. Compliance with these requirements provides a reasonable level of assurance that your use of this product in a residential environment will not result in harmful interference with other electronic devices. This equipment generates/uses radio frequencies and, if not installed and used according to the instructions found in the users manual, may cause interference harmful to the operation of other electronic devices. Compliance with FCC regulations does not guarantee that interference will not occur in all installations. If this product is found to be the source of interference, which can be determined by turning the unit "OFF" and "ON", please try to eliminate the problem by using one of the following measures:

Relocate either this product or the device that is being affected by the interference.

Utilize power outlets that are on different branch (circuit breaker or fuse) circuits or install AC line filter/s.

In the case of radio or TV interference, relocate/reorient the antenna. If the antenna lead-in is 300 ohm ribbon lead, change the lead-in to co-axial type cable.

If these corrective measures do not produce satisfactory results, please contact the local retailer authorized to distribute this type of product. If you can not locate the appropriate retailer, please contact Yamaha Corporation of America, Electronic Service Division, 6600 Orangethorpe Ave, Buena Park, CA90620

The above statements apply ONLY to those products distributed by Yamaha Corporation of America or its subsidiaries.

* This applies only to products distributed by YAMAHA CORPORATION OF AMERICA.

NAME PLATE LOCATION: The nameplate is located on the bottom panel, toward the rear panel. The Model, Serial Number, Power requirements, etc., are indicated on this plate.

You should note the model, serial number and the date of purchase in the spaces provided below and retain this manual as a permanent record of your purchase.

Model _____

Serial No. _____

Purchase Date _____

LAGES TYPENSCHILDS: Das Typenschild befindet sich am Geräteboden neben der Rückwand. Modellbezeichnung, Seriennummer, Betriebsstrom etc, sind auf dem Typenschild angegeben. Tragen Sie Modellbezeichnung, Seriennummer und Kaufdatum in die unten vorhandenen Felder ein und bewahren Sie dieses Handbuch als permanenten Kaufbeleg auf.

Modell _____

Seriennummer _____

Kaufdatum _____

EMPLACEMENT DE LA PLAQUE SIGNALÉTIQUE: La plaque signalétique se trouve sur le panneau inférieur, côté panneau arrière. Le modèle, le numéro de série, l'alimentation requise et autres paramètres sont indiqués sur cette plaque. Inscrire le modèle, le numéro de série et la date de l'achat dans l'espace prévu cidessous et conserver le mode d'emploi à titre d'enregistrement permanent de l'achat.

Modèle _____

N° de série _____

Date de l'achat _____

UBICACION DE LA PLACA DE CARACTERISTICAS: La placa de características está situada en el panel inferior, hacia el panel posterior. En esta placa se indican el modelo, el número de serie, la tensión de alimentación, etc. Anote el modelo, el número de serie, y la fecha de adquisición en los espacios ofrecidos a continuación, y guarde este manual como registro permanente de su adquisición.

Modelo _____

N.º de serie _____

Fecha de adquisición _____

Wichtiger Hinweis für die Benutzung in der Bundesrepublik Deutschland.

Bescheinigung des Importeurs

Hiermit wird bescheinigt, daß der/die/das
Electronic Piano Typ: CVP-35

(Gerät, Typ, Bezeichnung)

in Übereinstimmung mit den Bestimmungen der
VERFÜGUNG 1046/84

(Amtsblattverfügung)

funk-entstört ist.

Der Deutschen Bundespost wurde das Inverkehrbringen
dieses Gerätes angezeigt und die Berechtigung zur Überprüfung
der Serie auf Einhaltung der Bestimmungen eingeräumt.

Yamaha Europa GmbH

Name des Importeurs

- Dies bezieht sich nur auf die von der Yamaha Europa GmbH vertriebenen Produkte.

IMPORTANT NOTICE FOR THE UNITED KINGDOM

Connecting the Plug and Cord

IMPORTANT. the wires in this mains lead are coloured in accordance with the following code:

BLUE : NEUTRAL
BROWN : LIVE

As the colours of the wires in the mains lead of this apparatus may not correspond with the coloured markings identifying the terminals in your plug proceed as follows:

The wire which is coloured BLUE must be connected to the terminal which is marked with the letter N or coloured BLACK.

The wire which is coloured BROWN must be connected to the terminal which is marked with the letter L or coloured RED.

Making sure that neither core is connected to the earth terminal of the three pin plug.

- This applies only to products distributed by Yamaha-Kemble Music (U.K.) Ltd.

CANADA

THIS DIGITAL APPARATUS DOES NOT EXCEED THE "CLASS B" LIMITS FOR RADIO NOISE EMISSIONS FROM DIGITAL APPARATUS SET OUT IN THE RADIO INTERFERENCE REGULATION OF THE CANADIAN DEPARTMENT OF COMMUNICATIONS.

LE PRESENT APPAREIL NUMERIQUE N'EMET PAS DE BRUITS RADIOELECTRIQUES DEPASSANT LES LIMITES APPLICABLES AUX APPAREILS NUMERIQUES DE LA "CLASSE B" PRESCRITES DANS LE REGLEMENT SUR LE BROUILLAGE RADIOELECTRIQUE EDICTE PAR LE MINISTERE DES COMMUNICATIONS DU CANADA.

- This applies only to products distributed by Yamaha Canada Music Ltd.
- Ceci ne s'applique qu'aux produits distribués par Yamaha Canada Musique Ltée.

Dette apparat overholder det gældende EF-Direktiv vedrørende radiostøj.

Cet appareil est conforme aux prescriptions de la directive communautaire 87/308/CEE.

Diese Geräte entsprechen der EG-Richtlinie 82/499/EWG und/oder 87/308/EWG.

This product complies with the radio frequency interference requirements of the Council Directive 82/499/EEC and/or 87/308/EEC.

Questo apparecchio è conforme al D.M.13 aprile 1989 (Direttiva CEE/87/308) sulla soppressione dei radiodisturbi.

Este producto está de acuerdo con los requisitos sobre interferencias de radio frecuencia fijados por el Consejo Directivo 87/308/CEE.

YAMAHA CORPORATION

For details of products, please contact your nearest Yamaha/
or the authorized distributor listed below.

Die Einzelheiten zu Produkten sind bei Ihrer unten aufgeführten
Niederlassung und bei Yamaha-Vertragshändlern in den
jeweiligen Bestimmungsländern erhältlich.

Pour plus de détails sur les produits, veuillez-vous adresser à
Yamaha ou au distributeur le plus proche de vous figurant
dans la liste suivante.

Para detalles sobre productos, contacte su tienda Yamaha más
cercana o el distribuidor autorizado que se lista debajo.

NORTH AMERICA

CANADA

Yamaha Canada Music Ltd.
135 Milner Avenue, Scarborough, Ontario,
M1S 3R1, Canada
Tel: 416-298-1311

U.S.A.

**Yamaha Corporation of America,
Keyboard Division**
6600 Orangethorpe Ave., Buena Park, Calif. 90620,
U.S.A.
Tel: 714-522-9910

MIDDLE & SOUTH AMERICA

MEXICO

**Yamaha De Mexico S.A. De C.V.,
Departamento de ventas**
Javier Rojo Gomez No.1149, Col. Gpe Del
Moral, Deleg. Iztapalapa, 09300 Mexico, D.F.
Tel: 686-00-33

BRASIL

Yamaha Musical Do Brasil LTDA.
Ave. Reboucas 2636, São Paulo, Brasil
Tel: 55-11 853-1377

PANAMA

Yamaha De Panama S.A.
Edificio Interseco, Calle Elvira Mendez no.10, Piso
3, Oficina #105, Ciudad de Panama, Panama
Tel: 507-69-5311

OTHER LATIN AMERICAN COUNTRIES AND CARIBBEAN COUNTRIES

Yamaha Music Latin America Corp.
6101 Blue Lagoon Drive, Miami, Florida 33126,
U.S.A.
Tel: 305-261-4111

EUROPE

THE UNITED KINGDOM/IRELAND

Yamaha-Kemble Music(U.K.) Ltd.
Sherbourne Drive, Tilbrook, Milton Keynes,
MK7 8BL England
Tel: 0908-366700

GERMANY/SWITZERLAND

Yamaha Europa GmbH.
Siemensstraße 22-34, D-2084 Rellingen, F.R. of
Germany
Tel: 04101-3030

AUSTRIA/HUNGARY

Yamaha Music Austria GmbH.
Schleiergasse 20, A-1100 Wien Austria
Tel: 0222-60203900

THE NETHERLANDS

**Yamaha Music Benelux B.V.,
Verkoop Administratie**
Kanaalweg 18G, 3526 KL Utrecht, The Netherlands
Tel: 030-828411

BELGIUM/LUXEMBOURG

**Yamaha Music Benelux B.V.,
Brussels-office**
Keiberg Imperiastraat 8, 1930 Zaventem, Belgium
Tel: 02-7258220

FRANCE

Yamaha Musique France, Division Claviers
BP 70-77312 Marne-la-Valée Cedex 2, France
Tel: 01-64 61-4000

ITALY

**Yamaha Musica Italia S.P.A.,
Home Keyboard Division**
Viale Italia 88, 20020 Lainate(Milano), Italy
Tel: 02-937-4081

SPAIN

Yamaha-Hazen Electronica Musical, S.A.
Jorge Juan 30, 28001, Madrid, Spain
Tel: 91-577-7270

PORTUGAL

Valentim de Carvalho CI SA
Estrada de Porto Salvo, Paço de Arcos 2780 Oeiras,
Portugal
Tel: 01-443-3398/4030/1823

GREECE

Philippe Nakas S.A.
Navarinou Street 13, P.Code 10680, Athens, Greece
Tel: 01-364-7111

SWEDEN

Yamaha Scandinavia AB
J. A. Wettergrens gata 1, Box 30053, 400 43
Göteborg, Sweden
Tel: 031-496090

DENMARK

Yamaha Scandinavia Filial Danmark
Finsensvej 86, DK-2000 Frederiksberg, Denmark
Tel: 31-87 30 88

FINLAND

Fazer Music Inc.
Länsituulentie 1A, SF-02100 Espoo, Finland
Tel: 90-435 011

NORWAY

Narud Yamaha AS
Østerdalen 29, 1345 Østerås
Tel: 02-24 47 90

ICELAND

Páll H. Pálsson
P.O. Box 85, Reykjavik, Iceland
Tel: 01-19440

EAST EUROPEAN COUNTRIES (Except HUNGARY)

Yamaha Europa GmbH.
Siemensstraße 22-34, D-2084 Rellingen, F.R. of
Germany
Tel: 04101-3030

AFRICA

**Yamaha Corporation,
International Marketing Division**
Nakazawa-cho 10-1, Hamamatsu, Japan 430
Tel: 053-460-2311

MIDDLE EAST ASIA

ISRAEL

R.B.X. International Co., Ltd.
P.O. Box 11136, Tel-Aviv 61111, Israel
Tel: 3-298-251

TURKEY/CYPRUS

Yamaha Musique France, Division Export
BP70-77312 Marne-la-Valée Cedex 2, France
Tel: 01-64-61-4000

OTHER COUNTRIES

**Yamaha Corporation,
International Marketing Division**
Nakazawa-cho 10-1, Hamamatsu, Japan 430
Tel: 053-460-2311

ASIA

HONG KONG

Tom Lee Music Co., Ltd.
15/F., World Shipping Centre, Harbour City,
7 Canton Road, Kowloon, Hong Kong
Tel: 3-722-1098

INDONESIA

**PT. Yamaha Music Indonesia (Distributor)
PT. Nusantik**
Gedung Yamaha Music Center, Jalan Jend. Gatot
Subroto Kav. 4, Jakarta 12930, Indonesia
Tel: 21-520-2577

MALAYSIA

Yamaha Music Malaysia Sdn., Bhd.
16-28, Jalan SS 2/72, Petaling Jaya, Selangor,
Malaysia
Tel: 3-717-8977

PHILIPPINES

Yupango Music Corporation
339 Gil J. Puyat Avenue, Makati, Metro Manila
1200, Philippines
Tel: 2-85-7070

SINGAPORE

Yamaha Music Asia Pte., Ltd.
80 Tannery Lane, Singapore 1334, Singapore
Tel: 747-4374

TAIWAN

Kung Hsue She Trading Co., Ltd.
KHS Fu Hsing Building, 322, Section 1, Fu-Hsing
S. Road, Taipei 10640, Taiwan. R.O.C.
Tel: 2-709-1266

THAILAND

Siam Music Yamaha Co., Ltd.
933/1-7 Rama I Road, Patumwan, Bangkok,
Thailand
Tel: 2-215-0030

THE PEOPLE'S REPUBLIC OF CHINA AND OTHER ASIAN COUNTRIES

**Yamaha Corporation,
International Marketing Division**
Nakazawa-cho 10-1, Hamamatsu, Japan 430
Tel: 053-460-2311

OCEANIA

AUSTRALIA

Yamaha Music Australia Pty. Ltd.
17-33 Market Street, South Melbourne, Vic. 3205,
Australia
Tel: 3-699-2388

NEW ZEALAND

Music Houses of N.Z. Ltd.
146/148 Captain Springs Road, Te Papapa,
Auckland, New Zealand
Tel: 9-640-099

COUNTRIES AND TRUST TERRITORIES IN PACIFIC OCEAN

**Yamaha Corporation,
International Marketing Division**
Nakazawa-cho 10-1, Hamamatsu, Japan 430
Tel: 053-460-2311

HEAD OFFICE Yamaha Corporation, Electronic Musical Instrument Division
Nakazawa-cho 10-1, Hamamatsu, Japan 430
Tel: 053-460-3255

YAMAHA

Free Manuals Download Website

<http://myh66.com>

<http://usermanuals.us>

<http://www.somanuals.com>

<http://www.4manuals.cc>

<http://www.manual-lib.com>

<http://www.404manual.com>

<http://www.luxmanual.com>

<http://aubethermostatmanual.com>

Golf course search by state

<http://golfingnear.com>

Email search by domain

<http://emailbydomain.com>

Auto manuals search

<http://auto.somanuals.com>

TV manuals search

<http://tv.somanuals.com>