

JVC[®]

COLOR TELEVISION USER'S GUIDE

***For models:
AV-27D303
AV-27D203
AV-20D303
AV-27330
AV-27320
AV-27S33***



Illustration of AV-27D303 and RM-C252

IMPORTANT NOTE TO THE CUSTOMER





In the spaces below, enter the model and serial number of your television (located at the rear of the television cabinet). Staple your sales receipt or invoice to the inside cover of this guide. Keep this user's guide in a convenient place for future reference. Keep the carton and original packaging for future use.

Serial Number

Model Number

LCT1145-001A-A
0302-TN-FAA-JIM

IMPORTANT SAFETY PRECAUTIONS

	CAUTION RISK OF ELECTRIC SHOCK DO NOT OPEN	
<p>CAUTION: To reduce the risk of electric shock. Do not remove cover (or back). No user serviceable parts inside. Refer servicing to qualified service personnel.</p>		
	<p>The lightning flash with arrowhead symbol, within an equilateral triangle is intended to alert the user to the presence of uninsulated “dangerous voltage” within the product’s enclosure that may be of sufficient magnitude to constitute a risk of electric shock to persons.</p>	
	<p>The exclamation point within an equilateral triangle is intended to alert the user to the presence of important operating and maintenance (servicing) instructions in the literature accompanying the appliance.</p>	

WARNING: TO PREVENT FIRE OR SHOCK HAZARDS, DO NOT EXPOSE THIS TV SET TO RAIN OR MOISTURE.

CAUTION: TO INSURE PERSONAL SAFETY, OBSERVE THE FOLLOWING RULES REGARDING THE USE OF THIS UNIT.

1. Operate only from the power source specified on the unit.
2. Avoid damaging the AC plug and power cord.
3. Avoid Improper installation and never position the unit where good ventilation is unattainable.
4. Do not allow objects or liquid into the cabinet openings.
5. In the event of trouble, unplug the unit and call a service technician. Do not attempt to repair it yourself or remove the rear cover.

Changes or modifications not approved by JVC could void the warranty.

* When you don't use this TV set for a long period of time, be sure to disconnect both the power plug from the AC outlet and antenna for your safety.

* To prevent electric shock do not use this polarized plug with an extension cord, receptacle or other outlet unless the blades can be fully inserted to prevent blade exposure.

IMPORTANT SAFEGUARDS

CAUTION:

Please read and retain for your safety.

Electrical energy can perform many useful functions. This TV set has been engineered and manufactured to assure your personal safety. But improper use can result in potential electrical shock or fire hazards. In order not to defeat the safeguards incorporated in this TV set, observe the following basic rules for its installation, use and servicing.

And also follow all warnings and instructions marked on your TV set.

INSTALLATION

- 1 Your TV set is equipped with a polarized AC line plug (one blade of the plug is wider than the other). This safety feature allows the plug to fit into the power outlet only one way. Should you be unable to insert the plug fully into the outlet, try reversing the plug. Should it still fail to fit, contact your electrician.
- 2 Operate the TV set only from a power source as indicated on the TV set or refer to the operating instructions for this information. If you are not sure of the type of power supply to your home, consult your TV set dealer or local power company. For battery operation, refer to the operating instructions.
- 3 Overloaded AC outlets and extension cords are dangerous, and so are frayed power cords and broken plugs. They may result in a shock or fire hazard. Call your service technician for replacement.
- 4 Do not allow anything to rest on or roll over the power cord, and do not place the TV set where power cord is subject to traffic or abuse. This may result in a shock or fire hazard.
- 5 Do not use this TV set near water — for example, near a bathtub, washbowl, kitchen sink, or laundry tub, in a wet basement, or near swimming pool, etc.
- 6 If an outside antenna is connected to the TV set, be sure the antenna system is grounded so as to provide some protection against voltage surges and built-up static charges. Section 810 of the National Electrical Code provides information with respect to proper grounding of the mast and supporting structure, grounding of the lead-in wire to an antenna discharge unit, size of grounding conductors, location of antenna discharge unit, connection requirements for the grounding electrode.

(POLARIZED-TYPE)

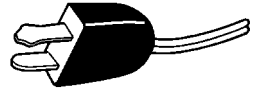

IMPORTANT RECYCLING INFORMATION

This product utilizes both a Cathode Ray Tube (CRT) and other components that contain lead. Disposal of these materials may be regulated in your community due to environmental considerations. For disposal or recycling information, please contact your local authorities, or the Electronic Industries Alliance: <http://www.eiae.org>

- 7 An outside antenna system should not be located in the vicinity of overhead power lines or other electric light or power circuits, or where it can fall into such power lines or circuits. When installing an outside antenna system, extreme care should be taken to keep from touching such power lines or circuits as contact with them might be fatal.

EXAMPLE OF ANTENNA GROUNDING AS PER NATIONAL ELECTRICAL CODE

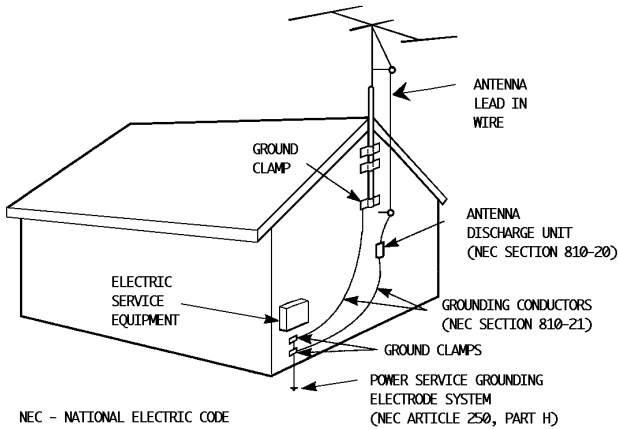

- 8 TV sets are provided with ventilation openings in the cabinet to allow heat generated during operation to be released.

Therefore:

- Never block the bottom ventilation slots of a portable TV set by placing it on a bed, sofa, rug, etc.
- Never place a TV set in a “built-in” enclosure unless proper ventilation is provided.
- Never cover the openings with a cloth or other material.
- Never place the TV set near or over a radiator or heat register.

- 9 To avoid personal injury:

- Do not place a TV set on a sloping shelf unless properly secured.
- Use only a cart or stand recommended by the TV set manufacturer.
- Do not try to roll a cart with small casters across thresholds or deep pile carpets.
- Wall or shelf mounting should follow the manufacturer’s instructions, and should use a mounting kit approved by the manufacturer.

USE

- 10 Caution children about dropping or pushing objects into the TV set through cabinet openings. Some internal parts carry hazardous voltages and contact can result in a fire or electrical shock.
- 11 Unplug the TV set from the wall outlet before cleaning. Do not use liquid or an aerosol cleaner.
- 12 Never add accessories to a TV set that has not been designed for this purpose. Such additions may result in a hazard.

- 13 For added protection of the TV set during a lightning storm or when the TV set is to be left unattended for an extended period of time, unplug it from the wall outlet and disconnect the antenna. This will prevent damage to product due to lightning storms or power line surges.
- 14 A TV set and cart combination should be moved with care. Quick stops, excessive force, and uneven surfaces may cause the TV set and cart combination to overturn.



SERVICE

- 15 Unplug this TV set from the wall outlet and refer servicing to qualified service personnel under the following conditions:
 - A. When the power cord or plug is damaged or frayed.
 - B. If liquid has been spilled into the TV set.
 - C. If the TV set has been exposed to rain or water.
 - D. If the TV set does not operate normally by following the operating instructions. Adjust only those controls that are covered in the operating instructions as improper adjustment of other controls may result in damage and will often require extensive work by a qualified technician to restore the TV set to normal operation.
 - E. If the TV set has been dropped or damaged in any way.
 - F. When the TV set exhibits a distinct change in performance — this indicates a need for service.
- 16 Do not attempt to service this TV set yourself as opening or removing covers may expose you to dangerous voltage or other hazards. Refer all servicing to qualified service personnel.
- 17 When replacement parts are required, have the service technician verify in writing that the replacement parts he uses have the same safety characteristics as the original parts. Use of manufacturer's specified replacement parts can prevent fire, shock, or other hazards.
- 18 Upon completion of any service or repairs to this TV set, please ask the service technician to perform the safety check described in the manufacturer's service literature.
- 19 When a TV set reaches the end of its useful life, improper disposal could result in a picture tube implosion. Ask a qualified service technician to dispose of the TV set.
- 20 Note to CATV system installer.

This reminder is provided to call the CATV system installer's attention to Article 820-40 of the NEC that provides guidelines for proper grounding and, in particular, specifies that the cable ground shall be connected to the grounding system of the building, as close to the point of cable entry as practical.

Table of Contents

UNPACKING YOUR TV 7

TV Models and Remote Controls 8

Quick Setup Guide 11

Connections 14

Cable and VCR Connections	14
Connecting to a DVD Player	17
Connecting to an External Amplifier	18
Connecting to a Camcorder	18
Headphone Connection	18

Remote Control 19

Remote Control Basics	19
Changing the Batteries	19

Remote Programming 20

CATV and Satellite Codes	20
VCR Codes	21
DVD Codes	22

Onscreen Menus 23

Using the Guide	23
Onscreen Menu System	24
Plug In Menu	25
Introduction	25
Language	25
Auto Tuner Setup	25
Auto Clock Set	26
Manual Clock Set	27

Channel Summary 28

V-Chip	29
US V-Chip Ratings	30
Viewing Guidelines	30
Setting US V-Chip Ratings	31
Movie Ratings	33
Set Movie Ratings	33
Canadian V-Chip Ratings	34
Set Canadian V-Chip Ratings	34
Unrated Programs	35
Set Lock Code	36

Picture Settings 37

Tint	37
Color	37
Picture	37
Bright	37
Detail	37
Color Temperature	38
Noise Muting	38

Onscreen Menus (Cont.)

Sound Settings	39
Bass	39
Treble	39
Balance	39
MTS (Multi-channel Sound	39
General Items	40
On/Off Timer	40
Closed Caption	41
Front Panel Lock	41
Auto Shut Off	42
XDS ID	42
V2 Component-In/ V1 Component-In	42

BUTTON FUNCTIONS 43

Menu	43
Exit	43
Display	43
Muting	43
Video Status	44
Sleep Timer	44
Hyper Surround	44
BBE	45
100+	45
Return+	45
Input	45
Theater Pro D6500K	46
VCR Buttons	46
DVD Buttons	46
TV/CATV Switch	46
VCR/DVD Switch	46
Light	46

APPENDICES

Troubleshooting	47
Warranty	48
Authorized Service Centers	50
Search Codes	51
Specifications	52

Unpacking Your Television

Thank you for your purchase of a JVC Color Television. Before you begin setting up your new television, please check to make sure you have all of the following items. In addition to this guide, your television box should include:

1 Television



1 Remote Control



Two AA Batteries



A matching TV stand is also available (optional).

Note: Your television and/or remote control may differ from the examples illustrated here.

Once you have unpacked your television, the next step is to connect it to your antenna/cable or satellite system and to connect the audio/video devices you want to use with your television. To make these connections you will use plugs like the ones illustrated below.

RF Connectors



Used to connect a coaxial cable from an external antenna or Cable TV system.

A/V Input Plug

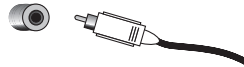

Used to connect audio/video devices like VCRs, DVD players, stereo amplifiers, game consoles, etc.

S-Video Plug



Used to make video connections with VCRs, DVDs, Camcorders, etc (optional).

We recommend that before you start using your new television, you read your entire User's Guide so you can learn about your new television's many great features. But if you're anxious to start using your television right away, a quick setup guide follows on pages 11 - 13.

TV Models and Remotes Guide

NOTE: Before you connect your television to another device, please refer to the proper diagrams for your TV and remote, depending on the model that you have purchased. These will help assist you in understanding how to connect your television to another device, as well as use the remote to set up your television.

Rear Panel Diagrams

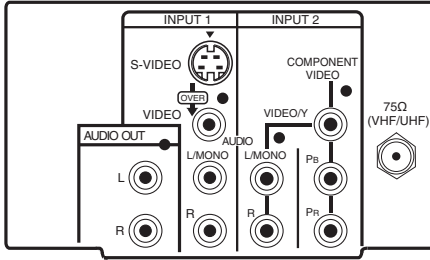

MODELS: AV-27D303 and AV-27D203

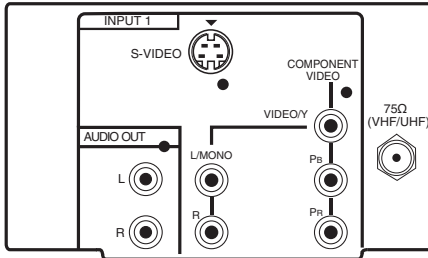

MODEL: AV-27320

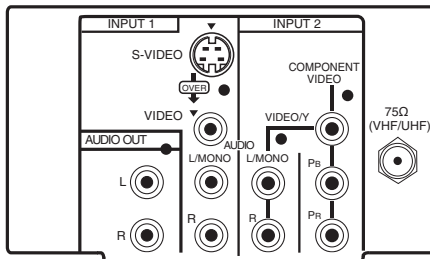

MODELS: AV-20D303, AV-27330 and AV-27S33

— TV Models and Remotes Guide

Front Panel Diagrams

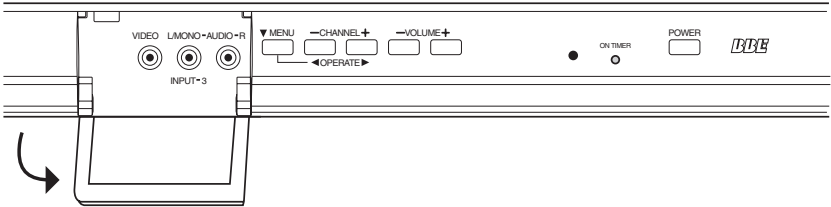

MODELS: AV-27D303 and AV-27D203

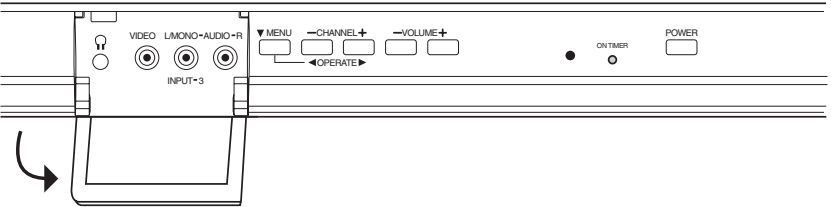

MODEL: AV-20D303

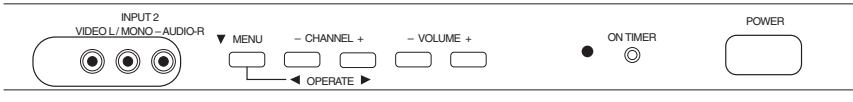

MODEL: AV-27320

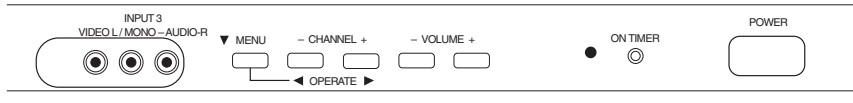

MODELS: AV-27330 and AV-27S33

TV Models and Remotes Guide

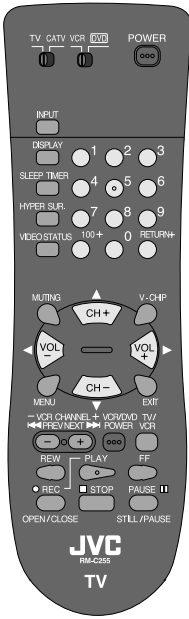

Remote Control RM-C255
MODELS: AV-27330,
AV-27S33

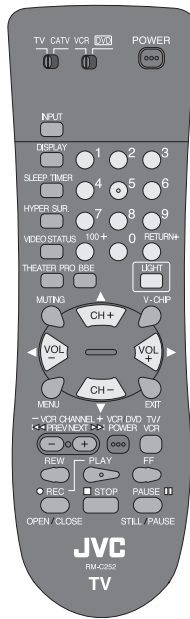

Remote Control RM-C252
MODELS: AV-27D203,
AV-27D303

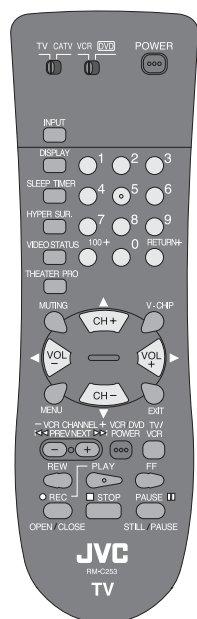

Remote Control RM-C253
MODEL: AV-20D303

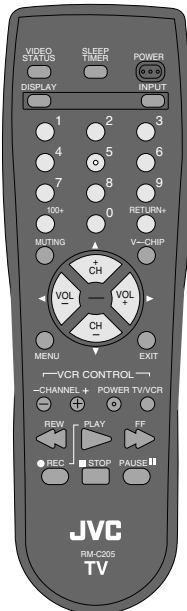

Remote Control RM-C205
MODEL: AV-27320

Quick Setup 1

Getting Started

These quick setup pages will provide you, in three easy steps, with the basic information you need to begin using your new television right away. This information includes basic instructions on operating your remote control, making a simple cable/antenna and optional VCR connection and, finally, information on programming your television's Auto Tuner.

If you have questions, or for more detailed information on any of these steps, please consult other sections of this manual.

Step One - The Remote Control

The remote control is the key to operating your television's many great features. Before you can operate your remote control, you first need to install the batteries (included).

For RM-C255, RM-C253 and RM-C252, lift and pull the latch on the back of the remote to open. For RM-C205, raise the latch on the remote's back cover to remove. Insert two batteries (included) carefully noting the "+" and "-" markings, placing the "-" end in the unit first. Snap the cover back into place.

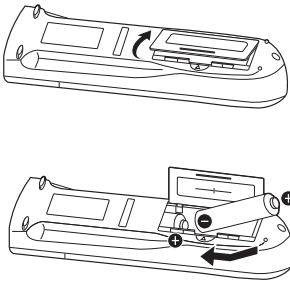

RM-255, RM-C253 and RM-252

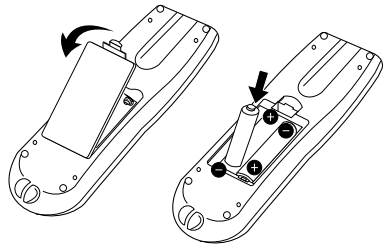

RM-C205 ONLY

Basic Operation

Turn the television on and off by pressing the POWER button at the top right corner of the remote.

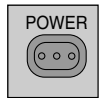

The four key feature buttons at the center of the remote can be used for basic operation of the television. The top and bottom buttons will scan forward and back through the available channels. The right and left buttons will turn the volume up or down. These buttons are also marked with four arrows and are also used with JVC's onscreen menu system. You will need to use these buttons later in the Quick Setup.

The next step is to connect your television to an antenna or cable.

Note: Illustration of remote control RM-C252

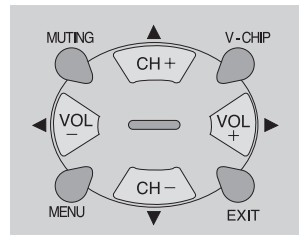

Quick Setup 2

Step Two - Making Basic Connections

Next you will need to connect your television to an antenna or cable system. The most basic antenna/cable connection is shown below. For more detailed connections, such as ones where a cable box is required, see pages 15 to 16.

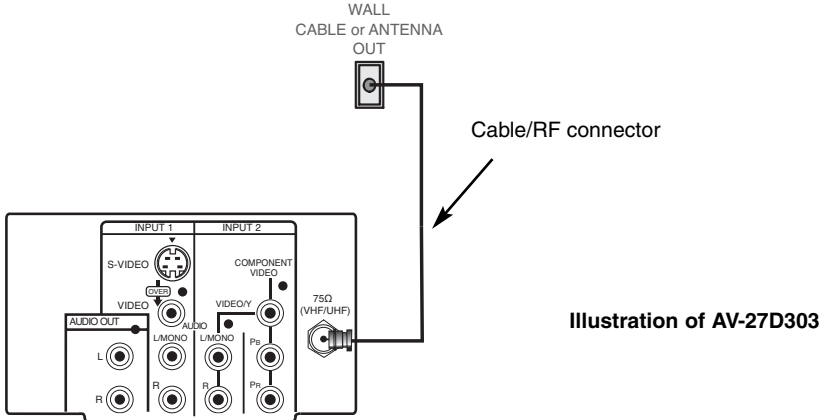

- 1) Connect an RF cable out from the wall outlet in to the RF Input on the back of the TV.

You may also wish to connect a VCR at this point. A basic VCR connection is shown below. For detailed instructions on connecting a other components or a home theater system, see pages 15 to 17.

Note: A VCR is not required to operate your television.

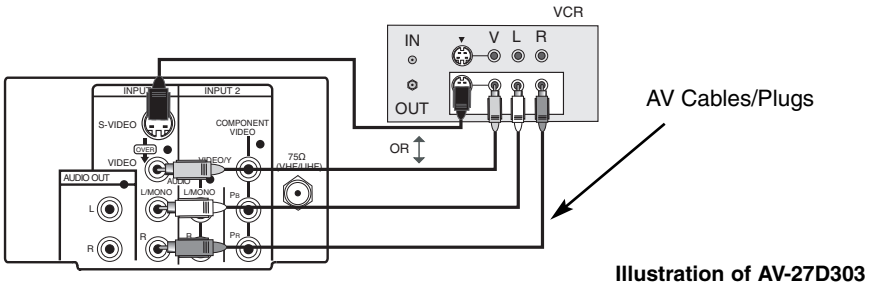

- 1) Connect the yellow video cable out from the VCR's Video Output, in to the TV's Video Input jack, **OR** connect an S-Video cable from the VCR's S-Video output, to the TV's S-Video input.
- 2) Connect the white audio cable out from the VCR's Left Audio Output, in to the TV's Left Audio Input Jack.
- 3) Connect the red audio cable out from the VCR's Right Audio Output, in to the TV's Right Audio Input jack.

Finally, once you have finished your connections, plug the power cord into the nearest power outlet and turn on the television.



Quick Setup 3

Step Three - The Plug In Menu

When you turn your television on for the first time the Plug In Menu will appear. This menu sets some of the basic settings for your television. A complete description of the Plug In Menu can be found starting on page 25. We recommend you complete the Plug In Menu items before you start using your television. But to begin watching your television right away you only need to run the Auto Tuner Setup. This lets your television learn the channels it is able to receive. To run the Auto Tuner Setup follow the steps below.

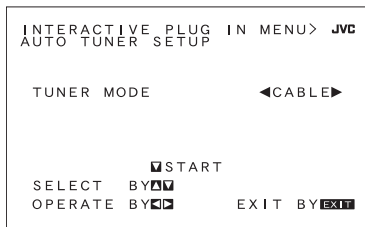

Press the ▼ button to move to AUTO TUNER SETUP

◀▶ To choose CABLE (if you are connected to a cable system) or AIR (if you use an antenna) or SKIP (if you need to)

▼ To move to START

The Auto Tuner will now memorize all of the clear, active channels your television can receive. This will take one or two minutes.

The Auto Tuner is finished when the message PROGRAMMING OVER! appears onscreen. Your Quick Setup is now complete. You can now begin watching your television, or you can continue on in this guide for more information on connecting audio/video devices, programming your remote control, or using the JVC onscreen menu system to customize your television viewing experience.



The Quick Setup is complete

Connections

Cable and VCR Connections

There are three basic types of antenna or cable connections:

- If you have an antenna or have a cable system that does not require you use a cable box to select channels, please refer to **Diagram #1**.
- If you have a cable system that requires the use of a cable box to access all the channels, please refer to **Diagram #2**.
- If you have a cable system that requires the use of a cable box to access certain premium channels, but not “basic” cable channels, please refer to **Diagram #3**.
- For your convenience, connection to a VCR is also shown in the following diagrams. **A VCR is not necessary for operation of the television.** You may omit the VCR from your connections if you wish.
- For instructions on connecting a VCR only, please see the Quick Setup on page 12.

Diagram #1

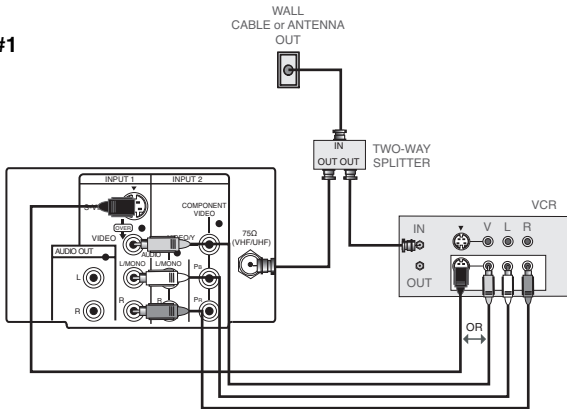

Illustration of AV-27D303

- 1) Connect the antenna or cable TV wire from the wall outlet, in to the RF Input of the two-way splitter.
 - 2) Connect an RF cable from the one of the RF Outputs on the splitter, in to the RF Input on the back of the TV.
 - 3) Connect an RF cable from the other the RF Output on the splitter, in to the RF Input on the back of the TV.
 - 4) Connect the yellow video cable out from the VCR's Video Output, in to the TV's Video Input jack, **OR** connect an S-Video cable from the VCR's S-Video output, to the TV's S-Video input.
 - 5) Connect the white audio cable out from the VCR's Left Audio Output, in to the TV's Left Audio Input Jack.
 - 6) Connect the red audio cable out from the VCR's Right Audio Output, in to the TV's Right Audio Input jack.
- If your VCR is a mono sound unit, it will have only one Audio Out jack. Connect it to the TV's Left Audio Input.
 - Please consult your VCR's owner's manual for more information on its operation.

Cable and VCR Connections - Continued

Diagram #2

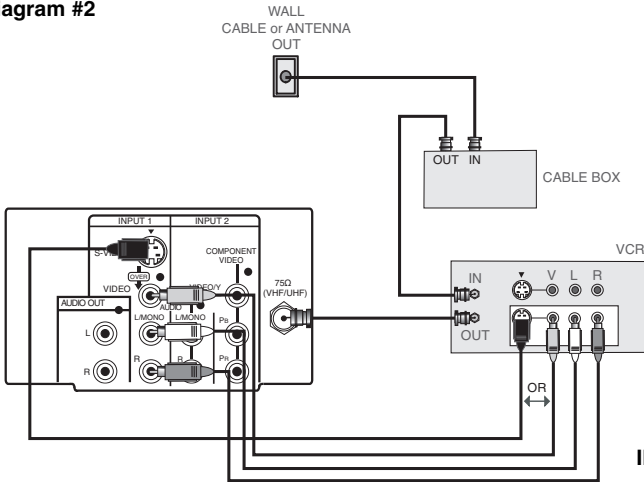

Illustration of AV-27D303

- 1) Connect the antenna or cable TV wire from the wall outlet, in to the RF Input of the cable box.
 - 2) Connect an RF cable from the RF Output of the cable box, in to the RF Input on the back of the VCR.
 - 3) Connect an RF cable from the RF Output of the VCR, in to the RF Input on the back of the TV.
 - 4) Connect the yellow video cable out from the VCR's Video Output, in to the TV's Video Input jack, **OR** connect an S-Video cable from the VCR's S-Video output, to the TV's S-Video input.
 - 5) Connect the white audio cable out from the VCR's Left Audio Output, in to the TV's Left Audio Input Jack.
 - 6) Connect the red audio cable out from the VCR's Right Audio Output, in to the TV's Right Audio Input jack.
- If your VCR is a mono sound unit, it will have only one Audio Out jack. Connect it to the TV's Left Audio Input.
 - Please consult your VCR's owner's manual for more information on its operation.

Connections

Cable and VCR Connections - Continued

Diagram #3

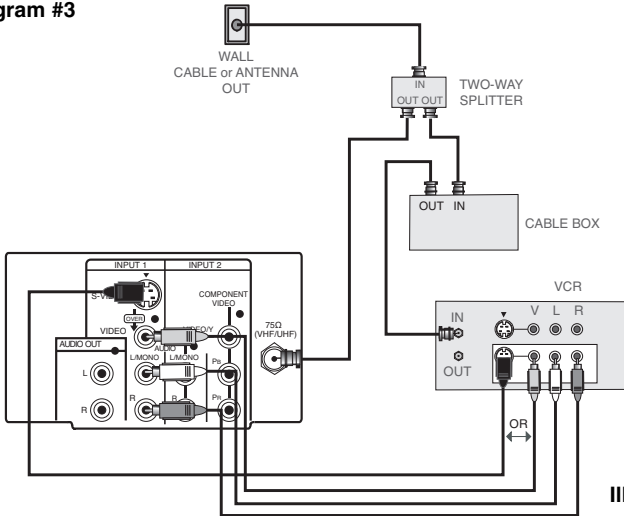

Illustration of AV-27D303

- 1) Connect the antenna or cable TV wire from the wall outlet, in to the RF Input of the two-way splitter.
 - 2) Connect an RF cable from the one of the RF Outputs on the splitter, in to the cable box RF Input.
 - 3) Connect an RF cable from the Cable Box Output, in to the VCR RF Input.
 - 4) Connect an RF cable from the other the RF Output on the splitter, in to the RF Input on the back of the TV.
 - 5) Connect the yellow video cable out from the VCR's Video Output, in to the TV's Video Input jack, **OR** connect an S-Video cable from the VCR's S-Video output, to the TV's S-Video input.
 - 6) Connect the white audio cable out from the VCR's Left Audio Output, in to the TV's Left Audio Input jack.
 - 7) Connect the red audio cable out from the VCR's Right Audio Output, in to the TV's Right Audio Input jack.
- If your VCR is a mono sound unit, it will have only one Audio Out jack. Connect it to the TV's Left Audio Input.
 - Please consult your VCR's owner's manual for more information on its operation.

Connections

Connecting to a DVD player

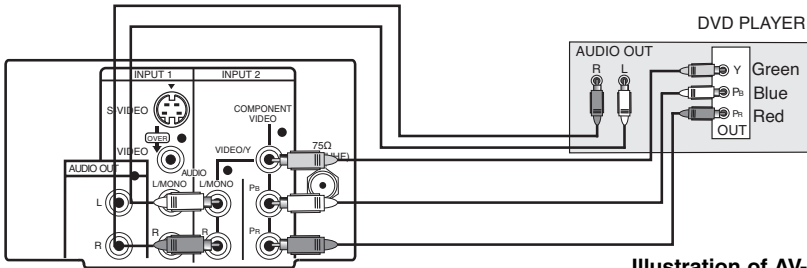

Illustration of AV-27D303

- 1) Connect Green cable out from DVD player "Y" Component Output, in to TV "VIDEO/Y" Component Input.
 - 2) Connect Blue cable out from DVD player "Pb" Component Output, in to TV "Pb" Component Input.
 - 3) Connect Red cable out from DVD Player "Pr" Component Output, in to TV "Pr" Component Input.
 - 4) Connect White Audio cable out from DVD Left Audio Output, in to TV Left Audio Input 2.
 - 5) Connect Red Audio cable out from DVD Right Audio Output, in to TV Right Audio Input 2.
- Green, blue and red are the most common colors for DVD cables. Some models may vary colors, please consult the user's manual for your DVD Player for more information.
 - Be careful not to confuse the red DVD cable with the red audio cable. It is best to complete one set of connections (DVD or Audio Output) before starting the other to avoid accidentally switching the cables.
 - See page 22 for instructions on programming your remote control to operate the basic functions of your DVD player.
 - **AV-20D303, AV-27S33, AV-27D203, AV-27D303 and AV-27330:** If you use Input 2 (Component-In) for the DVD connection, you must set the V2 COMPONENT-IN on the initial Setup Menu to "YES" for proper display of the DVD signal.
 - **AV-27320:** If you use Input 1 for the DVD connection, you must set the V1 COMPONENT-IN on the initial Setup Menu to "YES" for proper display of the DVD signal.

NOTE: Progressive DVD Players (players with an output scan of 31.5 KHz) will not work properly with this television.

Connections

Connecting to an External Amplifier

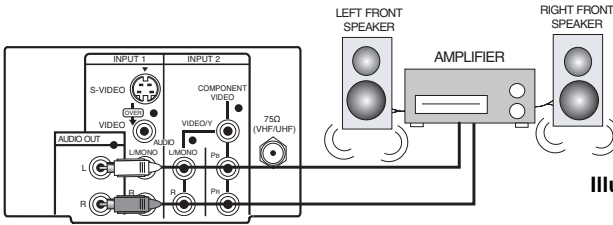

Illustration of AV-27D303

- 1) Connect the white audio cable from the TV's Left Audio Output jack to the Amplifier's Left Audio Input jack.
- 2) Connect the red audio cable from the TV's Right Audio Output jack to the Amplifier's Right Audio Input jack.

Connecting to a Camcorder

You may connect a camcorder to your television by using the front Input Jacks (Input 2 or Input 3). You may also connect a game console or other equipment using these jacks. Camcorders may also be connected to the television's rear input jacks.

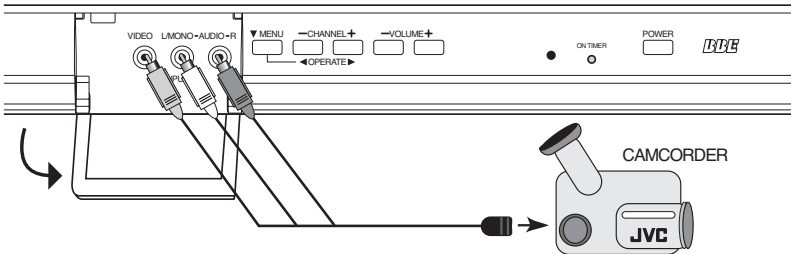

Illustration of AV-27D303

- 1) Connect the yellow video cable out from the Camcorder's Video Output, in to the TV's Video Input jack.
 - 2) Connect the white audio cable out from the Camcorder's Left Audio Output, in to the TV's Left Audio Input Jack.
 - 3) Connect the red audio cable out from the Camcorder's Right Audio Output, in to the TV's Right Audio Input Jack.
- If your Camcorder is a mono sound model it will have only one audio jack. Connect it to the TV's Left Audio Jack.
 - The front Input Jacks of AV-27D303, AV-27D203 and AV-20D303 are located under the front panel door. To access, pull on the door to open it.

Headphone Connection (AV-20D303 only)

You can connect a pair of headphones to the television using the headphone jack on the front panel.

- 1) Plug a headphone jack into the headphone jack on the television's front panel.

Remote Control

Remote Control Basics

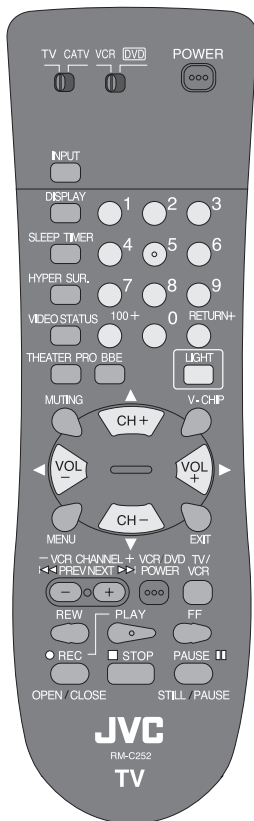

- Before you can operate the remote control, you must first install the batteries (included). See “Changing the Batteries” at the bottom of this page for instructions. (For an illustration, please see page 11.)
- Press the POWER button to turn the television on or off.
- Make sure the TV/CATV switch is set to TV. Move the switch to CATV only if you need to operate a cable box. (Except for RM-C205).
- Slide the VCR/DVD selector switch to VCR to control a VCR, slide to DVD to control a DVD player. Please see pages 20 to 22 for instructions on programming your remote control to operate a Cable box, VCR or DVD player. (Except for RM-C205).
- Press the CH+ and CH- buttons to scan through the channels. Tap the CH+ or CH- button to move through the channels one channel at a time.
- To move rapidly through the channels using JVC’s **Hyperscan** feature, press and hold CH+ or CH-. The channels will zip by at a rate of five channels per second.
- Press VOL+ or VOL- to raise or lower the volume. An indicator bar will appear onscreen to show you the television volume level.
- The CH+/- and VOL+/- buttons are also used to navigate JVC’s onscreen menu system.
- You can directly access specific channels using the 10-key pad.
- For more information on remote control button features, see pages 43 to 46. For information on using the onscreen menus, see page 23.

Notes: Remote control model RM-C252 is shown at the left. A different model remote control may have come with your television.

Changing the Batteries

For RM-C255, RM-C253 and RM-C252, lift and pull the latch on the back of the remote to open. For RM-C205, Raise the latch on the remote’s back cover to remove. Insert two AA batteries (supplied), carefully noting the “+” and “-” markings on the batteries and on the remote control. To avoid a potential short circuit, insert the “-” end first. Be sure to use only size AA batteries. When batteries are installed, snap the cover back into place (until it clicks into position).

- If the remote control acts erratically, replace the batteries. Typical battery life is six months to one year. We recommend using alkaline batteries for longer battery life.

When you change the batteries, try to complete the task within three minutes. If you take longer than three minutes, the remote control codes for your VCR, DVD, and/or Cable Box may have to be reset, except for RM-C205 (see page 20-22).

Remote Programming

Setting the CATV, VCR and DVD Codes

You can program your remote to operate your cable box, satellite receiver, VCR or DVD player by using the instructions and codes listed below. If the equipment does not respond to any of the codes listed below or to the code search function, use the remote control supplied by the manufacturer.

NOTE: The RM-C205 remote control can only operate JVC-brand devices.

Cable Box or Satellite codes

The remote control is programmed with CATV and/or Satellite codes for power on, power off, channel up, channel down, and 10 key operation.

- 1) Find the CATV/Satellite brand from the list of codes shown below.
 - 2) Slide the 2-way selector switch to "CATV".
 - 3) Press and hold down the DISPLAY button.
 - 4) With the DISPLAY button held down, enter the first code number listed using the 10 key pad.
 - 5) Release the DISPLAY button.
 - 6) Confirm the operation of the Cable Box/Satellite receiver.
- If your CATV or Satellite box does not respond to the first code, try the others listed. If it does not respond to any code, try the Search Codes Function, on page 51.

Cable Box	CODES	Cable Box	CODES	Digital Satellite Systems	CODES		
ABC	024	Puser	032	EchoStar	100, 113, 114, 115		
Archer	032, 025	RCA	061, 070				
Cableview	051, 032	Realistic	032				
Citizen	022, 051	Regal	058, 064, 040, 041, 042, 045, 068			Express VU	100, 113
Curtis	058, 059					G.E.	106
Diamond	024, 032, 025	Regency	034			G.I.	108
Eagle	029	Rembrandt	037, 032, 051, 038			Gradiente	112
Eastern	034					Hitachi	104, 111
GC Brand	032, 051	Samsung	051			HNS (Hughes)	104
Gemini	022, 043	Scientific Atlanta	057, 058, 059			Panasonic	105
General Instrument	065, 024, 025, 026, 027, 020, 021, 022, 057, 023	SLMark	051, 047			Philips	102, 103
		Sprucer	051, 056			Primostar	108
		Stargate	032, 051			Proscan	106, 109, 110
Hamlin	040, 041, 042, 045, 058, 064	Telecaption	067			RCA	106, 109, 110
Hitachi	049, 024	Television	047, 051			Sony	107
Jerrold	065, 024, 025, 026, 027, 020, 021, 022, 057, 023	Texscan	044	Star Choice	104, 108		
		Tocom	035, 036, 066	Toshiba	101		
		Toshiba	050	Uniden	102, 103		
Macom	049, 050, 051, 054	Unika	032, 025				
		Universal	022, 032				
Magnavox	033	Videoway	052				
Memorex	030	Viewstar	029, 030				
Movietime	032, 051	Zenith	063, 046				
Oak	039, 037, 048	Zenith/Drake Satellite	046				
Panasonic	055, 056, 060, 071, 073						
Paragon	063						
Philips	028, 029, 030, 052, 053, 031, 069						
Pioneer	047, 062						
Pulsar	051, 032						

Remote Programming

VCR codes

The remote control is programmed with VCR codes for power on, power off, play, stop, fast-forward, rewind, pause, record, channel up, and channel down operation.

- 1) Find the VCR brand from the list of codes shown below.
 - 2) Slide the first 2-way selector switch to "TV" and the other 2-way selector switch to "VCR".
 - 3) Press and hold down the DISPLAY button.
 - 4) With the DISPLAY button held down, enter the first code number listed with the 10 key pad.
 - 5) Release the DISPLAY button.
 - 6) Confirm the operation of the VCR.
- If your VCR does not respond to the first code, try the others listed. If it does not respond to any code, try the Search Codes Function, on page 51.
 - Some manufacturer's VCR's may not respond to the TV/VCR button, even if other buttons work properly.
 - To record, hold down the REC button on the remote and press PLAY.

VCRs	CODES	VCRs	CODES	VCRs	CODES
Admiral	035	Marantz	003, 004, 005	Samsung	037, 060, 062, 033, 089
Aiwa	027, 032, 095	Marta	064	Samtron	089
Akai	029, 072, 073, 074	Memorex	024, 067	Sansui	003, 026, 020, 052
Audio Dynamic	003, 005	MGA	038, 040, 047, 048, 041, 042	Sanyo	063, 067, 091, 071
Bell & Howell	063, 071	Minolta	058, 045, 093	Scott	059, 060, 062, 067, 038, 040, 047, 048, 026, 020
Broksonic	020, 026, 094	Mitsubishi	038, 040, 047, 048, 041, 042, 078, 090	Sears	063, 064, 065, 066, 058, 000, 001
Canon	023, 025	Multitech	047, 027, 062	Shintom	075
CCE	043	NEC	003, 004, 005, 000	Sharp	035, 036, 080, 088
Citizen	064	Olympic	024, 023	Signature 2000	027, 035
Craig	063, 029, 064	Optimus	028, 021, 035, 064	Singer	075
Curtis Mathes	045, 024, 027, 093	Orion	026, 020	Sony	028, 029, 030, 053, 054, 055
Daewoo	043, 059, 024, 092	Panasonic	023, 024, 021, 022	SV 2000	027
DBX	003, 004, 005	Penney	024, 058, 045, 063, 003, 004, 005, 093	Sylvania	031, 023, 024, 027
Dimensia	045, 093	Pentax	058, 005, 045, 093	Symphonic	027, 081
Emerson	043, 026, 077, 061, 025, 042, 020, 076	Philco	031, 024, 027, 023, 026, 020, 043	Tashiro	064
Fisher	063, 066, 067, 065, 071, 091	Philips	031, 023, 024, 086	Tatung	003, 004, 005
Funai	027, 026, 020, 000	Pioneer	023	Teac	003, 004, 027, 005
G.E.	033, 045, 024	Proscan	045, 058, 023, 024, 031, 046, 059, 060, 033, 087, 093	Technics	021, 022, 023, 024
Go Video	037, 051, 049, 050, 089	Quasar	021, 022, 023, 024	Teknika	024, 027, 070
Goldstar	064	Radio Shack	033, 024, 063, 036, 067, 040, 027	Toshiba	059, 046, 079
Gradiente	083, 084, 081, 000, 001	RCA	033, 045, 058, 023, 024, 031, 046, 059, 060, 083, 084, 085, 087, 093	Vector Research	005
Hitachi	023, 045, 058, 027, 081, 093	Realistic	024, 063, 036, 067, 040, 027	Wards	035, 036, 067, 044, 064
Instant Replay	024, 023			Yamaha	063, 003, 004, 005
Jensen	003			Zenith	044, 082, 064, 094
JVC	000, 001, 002, 003, 004, 005				
Kenwood	003, 004, 064, 005				
LXI	027, 064, 058, 065, 066, 063, 067				
Magnavox	031, 023, 024, 086				

Remote Programming

DVD codes

Available with remote control models RM-C255, RM-253 and RM-C252 only.

The remote control is programmed with DVD codes for power on, power off, play, stop, fast-forward, rewind, previous chapter, next chapter, tray open/close, and still/pause operation.

- 1) Find the DVD player brand from the list of codes shown below.
 - 2) Slide the first 2-way selector switch to "TV" and the other 2-way selector switch to "DVD".
 - 3) Press and hold down the DISPLAY button.
 - 4) With the DISPLAY button held down, enter the first code number listed with the 10 key pad.
 - 5) Release the DISPLAY button.
 - 6) Confirm the operation of the DVD player.
- If your DVD player does not respond to the first code, try the others listed. If it does not respond to any code, try the Search Codes Function, on page 51.
 - After you program your remote, some DVD buttons may not work properly. If some buttons do not work properly, use the remote control which came with your DVD player.

DVD Player	CODES	DVD Player	CODES
Aiwa	043	RCA	021, 026
Apex	040	Sampo	034
Denon	020, 037	Samsung	030
Hitachi	030, 031	Sharp	028
JVC	000	Sylvania	038
Kenwood	035	Sony	024, 045, 046, 047
Konka	039		
Mitsubishi	025	Technics	020
Onkyo	041	Toshiba	023
Oritron	044	Vialta	050
Panasonic	020	Wave	042
Philips	023, 036	Yamaha	020
Pioneer	022	Zenith	027, 032
Raite	033		

Onscreen Menus

Using the Guide

Certain symbols are used throughout this guide to help you learn about the features of your new television. The ones you will see most frequently are:

- ▲▼ Up and Down arrows mean press the CH+ or CH- buttons. Pressing the CH+ or CH- buttons let you:
 - Move vertically in a main menu screen
 - Move through a submenu screen
 - Move to the next letter, number, or other choice in a submenu
 - Back up to correct an error
 - Scan through TV channels (when not in a menu screen)
- ◀▶ Left and right arrows mean press the VOLUME+ or VOLUME- buttons to move left or right to:
 - Select a highlighted menu item
 - Select an item in a submenu
 - Select numbers in certain menu options
 - Turn the volume up or down (when not in a menu screen)



The “Press Button” icon means you should press the button named on your remote control. (Button names appear in SMALL CAPITAL LETTERS.)



The “Helping Hand” icon points to the highlighted or selected item in a menu.

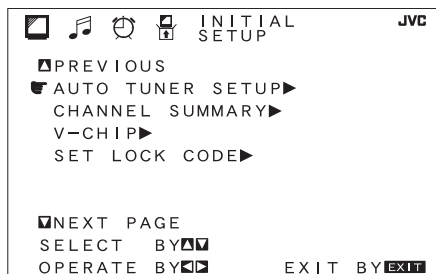

The Onscreen Menus

To bring up the onscreen menu, press the MENU button on the remote control. The item that appears in yellow is the one currently selected. If you press the MENU button again, the onscreen display will skip to the next menu screen. If you use the Menu button on the TV's front panel instead of the remote, an additional menu screen showing channel number and input will appear. The “Plug In Menu” will appear the first time the TV is plugged in.

Notes: Menus shown in this book are illustrations, not exact replications of the television's onscreen displays.

Onscreen Menus

The Onscreen Menu System

Your television comes with JVC's Onscreen Menu System. The Onscreen Menus let you make adjustments to your television's operation simply and quickly. Examples of the Onscreen Menus are shown below and on the next page. Detailed explanations on using each menu follow later in this guide.



Press the MENU button

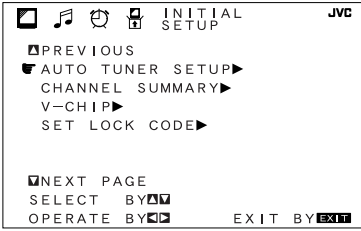

INITIAL SETUP 02

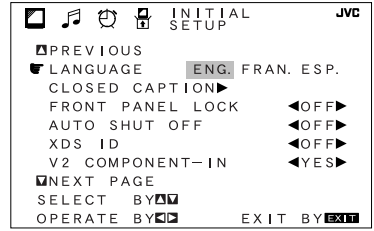
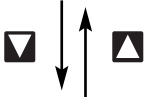

INITIAL SETUP 01

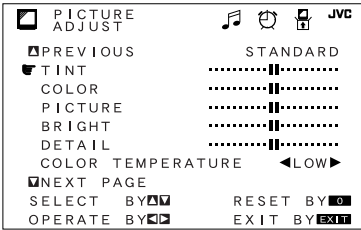
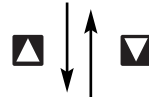

PICTURE ADJUST 01

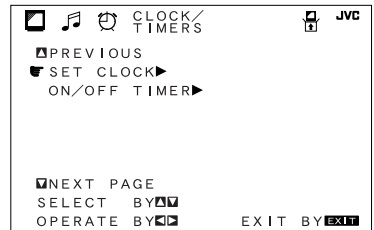
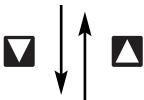

CLOCK/TIMERS

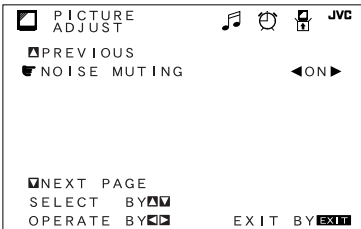
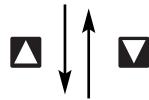

PICTURE ADJUST 02

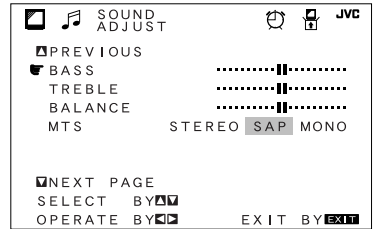
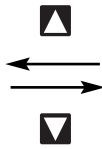

SOUND ADJUST

- AV-27320 have "V1 COMPONENT-IN" instead of V2 COMPONENT-IN.
- AV-27320 does not have "XDS ID".
- AV-27330, AV-27S33 and AV-27320 do not have "COLOR TEMPERATURE".

Plug In Menu

Introduction

The Plug In Menu comes up automatically when you first turn on the TV after plugging it in. The Plug In Menu helps you to get your TV ready to use by letting you set your preferences for:

- The Language in which you want the onscreen menu to appear,
- The Auto Tuner Setup of which channels you wish to receive,
- Setting the TV's clock to the correct time so your timer functions will work properly.

Descriptions of each of the Plug In Menu features appear on this page and the next. We recommend you complete the Plug In Menu setup first so your TV is set up just the way you want, right away.

Language

You can choose to view your onscreen menus in three languages: English (ENG.), French (FRAN.), or Spanish (ESP.).



Press the MENU button



To LANGUAGE



To choose a language



- You will not need to press the MENU button to enter this screen from the Plug In Menu.

Auto Tuner Setup

In Auto Tuner Setup, the TV automatically scans through all available channels, memorizing the active ones and skipping over blank ones or channels with weak signals. This means when you scan (using the CHANNEL +/- buttons) you will receive only clear, active channels.



Press the MENU button



To AUTO TUNER SETUP



To operate



To choose CABLE or AIR (or SKIP)



To move to START



To start Auto Tuner Setup



Programming will take approximately 1 to 2 minutes.



- Noise Muting will not work during Auto Tuner Setup.
- You will not need to press the MENU button to enter this screen from the Plug In Menu.
- SKIP appears only for Plug in Menu.

Plug In Menu

Auto Clock Set

Before you use any of your TV's timer functions, you must first set the clock. You may precisely set your clock using the XDS time signal broadcast by most Public Broadcasting stations. To set the clock using the XDS signal:



Enter the channel number of your local PBS station



Press MENU



To SET CLOCK



To operate



To AUTO

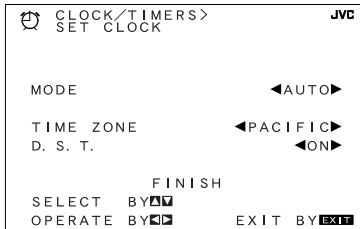

To TIME ZONE



To select your time zone



To move to Daylight Savings Time (D.S.T.)



To turn D.S.T. ON or OFF



To FINISH



To save settings and exit

- If you do not have a PBS station in your local area, you will have to set the clock manually. See 'Manual Clock Set' on the next page for instructions.
- The Daylight Savings Time feature automatically adjusts your TV's clock for Daylight Savings. The clock will move forward one hour at 2:00 am on the first Sunday in April. The clock will move back one hour at 2:00 am on the last Sunday in October.

- You will not need to press the MENU button to enter this screen from the Plug In Menu.

Plug In Menu

Manual Clock Set

To set your clock manually (without using the XDS signal), choose MANUAL from the Set Clock menu and follow the steps below.

- ▲▼ To SET CLOCK
- ◀▶ To operate
- ◀▶ To MANUAL

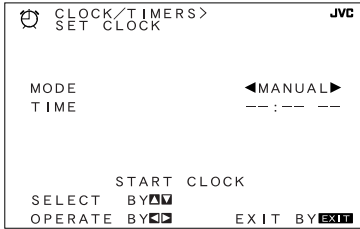

- ▲▼ To move to the hour
- ◀▶ To set the hour
- ▲▼ To move to minutes
- ◀▶ To set the minutes
- ▲▼ To move to START CLOCK
- ◀▶ To start clock and exit

THANK YOU!

- You will not need to press the MENU button to enter this screen from the Plug In Menu.

NOTE:

You will have to reset the clock after a power interruption. You must set the clock before operating any timer functions.

Channel Summary

Channel Summary

Channel Summary allows you to customize the line-up of channels received by your TV. You can add or delete channels from the line-up or prevent any unauthorized viewers from watching any or all 181 channels.



Press the MENU button



To CHANNEL SUMMARY



To operate

INITIAL CHANNEL		SETUP > CHANNEL SUMMARY		JVC
CHNO.	SCAN	LOCK	CHNO.	SCAN
1			6	
2			7	
3			8	✓
4			9	✓
5			10	✓

SELECT BY **0****1****2****3**
OPERATE BY **4****5****6****7****8****9****0** EXIT BY **EXIT**

The Channel Summary screen (above) will now be displayed with the channels set to scan marked with an "✓". You can delete channels from the scan by removing the "✓". If any channels were missed during Auto Tuner Setup and you wish to add them, you may be placing an "✓" next to the channel number.



To the SCAN column



To include or delete from scan



EXIT when finished

You can block access to a channel by activating the Channel Lock.



To CHANNEL SUMMARY



To operate



To the Lock Column



ZERO to lock or unlock that channel



EXIT when finished

Channel Guard Message

When a viewer attempts to watch a guarded channel, the following message appears:

To watch a channel that you have locked, enter the Lock Code using the 10 key pad.

THIS CHANNEL IS LOCKED BY
CHANNEL GUARD.
PLEASE ENTER LOCK CODE BY
10 KEY PAD TO UNLOCK IT.
NO. - - - -

If the wrong code is entered, the message "INVALID LOCK CODE!" will flash on the screen:

The channel cannot be accessed until the correct code is entered.

- Once a channel has been unlocked, it will remain unlocked until the television is turned off.
- See also "Set Lock Code", page 36.

Your TV is equipped with V-Chip technology which enables TV Parental Guidelines (for United States and Canada) and Movie (MPAA) Guideline controls. V-Chip technology allows you to program your TV to receive, or not to receive, programs based on content according to the guidelines. Programs which exceed the ratings limits you set will be blocked. When a viewer attempts to watch a blocked channel, this message appears:

THIS PROGRAMMING EXCEEDS
YOUR RATING LIMITS.
PLEASE ENTER LOCK CODE BY
10 KEY PAD TO UNLOCK IT.
NO. - - - -

The channel will remain blocked until the correct lock code is entered (see page 36 for information on setting your lock code).

You can customize the V-Chip settings of your television to match your personal tastes. The V-Chip menu below is the starting point for your V-Chip settings

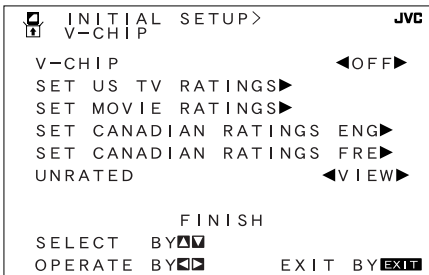

You can use US V-Chip settings (for programming broadcast from the United States), Canadian V-Chip settings (for programming broadcast from Canada), and movie ratings. You may use any or all of the settings (US V-Chip, Canada V-Chip, Movie ratings). Descriptions for setting each of the three V-Chip formats appear in the next seven pages along with descriptions of the rating categories.

To access the rating categories:



Press the MENU button



To V-CHIP



To operate (Lock icon  will appear)



Press ZERO to access the V-Chip menu



To turn V-Chip ON or OFF (V-Chip must be turned ON for rating settings to operate)



To move to SET US TV RATINGS, SET MOVIE RATINGS, or SET CANADIAN RATINGS (see following pages for descriptions of each item)

Special Note about Ratings

Some programs are not broadcast with a ratings signal. Therefore, even if you setup V-Chip ratings limits, these programs will not be blocked. Parents are cautioned to preview the contents of these programs or movies.

V-Chip

US V-Chip Ratings

U.S. PARENTAL RATING SYSTEMS

Programs with the following ratings are appropriate for children.

TV Y is Appropriate for All Children.

Programs are created for very young viewers and should be suitable for all ages, including children ages 2 - 6.

TV Y7 is for Older Children.

Most parents would find such programs suitable for children 7 and above. These programs may contain some mild fantasy violence or comedic violence, which children should be able to discern from reality.

Programs with the following ratings are designed for the entire audience.

TV G stands for General Audience.

Most parents would find these programs suitable for all age groups. They contain little or no violence, no strong language, and little or no sexual dialog or situations.

TV PG Parental Guidance Suggested.

May contain some, but not much, strong language, limited violence, and some suggestive sexual dialog or situations. It is recommended that parents watch these programs first, or with their children.

TV 14 Parents Strongly Cautioned.

Programs contain some material that may be unsuitable for children under the age of 14 including possible intense violence, sexual situations, strong coarse language, or intensely suggestive dialog. Parents are cautioned against unattended viewing by children under 14.

TV MA Mature Audiences Only.

These programs are specifically for adults and may be unsuitable for anyone under 17 years of age. TV MA programs may have extensive V, S, L, or D.

Viewing Guidelines

In addition to the ratings categories explained above, information on specific kinds of content are also supplied with the V-Chip rating. These types of content may also be blocked. The content types are:

- **V/FV** is for VIOLENCE/FANTASY VIOLENCE
- **S** stands for SEXUAL CONTENT
- **L** stands for strong LANGUAGE
- **D** stands for suggestive DIALOG

Setting US V-Chip Ratings



Press the MENU button



To V-CHIP



To operate (Lock icon  appears)



Press ZERO to access the V-Chip menu

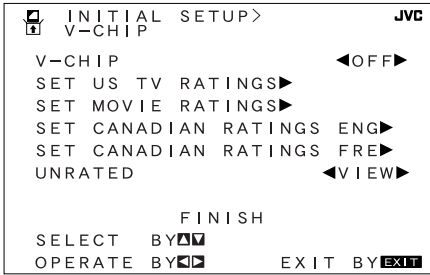

To turn V-Chip ON or OFF







To move to SET US TV RATINGS



To operate

Directions to set US V-Chip Ratings:

Line up the cursor in the column (TV PG, TV G, etc.) with the content row (V/FV, S, etc.) and press the  or  to move the cursor to the correct location. Press  or  to turn the locking feature on or off. An item is locked if the  icon appears instead of a “—”.

For example. To block viewing of all TV 14 shows, move the cursor to the top row of that column and add a lock icon. Once you've put a lock on the top row, everything in that column is automatically locked.



To the TV 14 Column



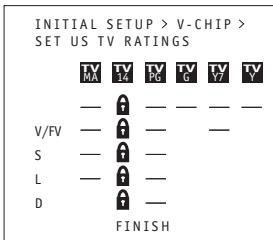

To turn on the lock



To FINISH



To save settings and exit

- If you want to change the setup, move the cursor to the top column and change the lock icon to “—” by pressing  or  again. You may then select individual categories to block.

V-Chip

Setting ratings with the V-Chip button

To access Rating information about a certain program, press the V-CHIP button while viewing that program. A display like this will appear:

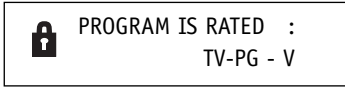

If you decide you want to block this category of viewing, press "0" while the above screen is visible, and all programs from that category will be blocked.

Example 1:

If you want to set your V-Chip settings to block all programming above TV-PG:



Press ZERO when TV-PG is displayed

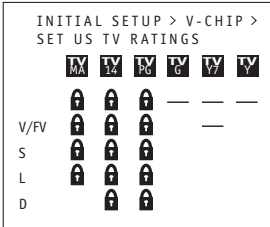

All Programming above TV-PG will be blocked.

Example 2:

If you want to set your V-Chip settings to block all programming above a current setting such as TV PG-V (with violence):



Press ZERO when TV-PG - V is displayed

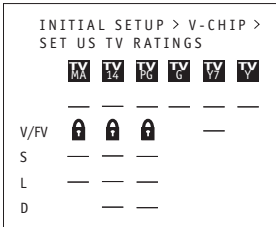

All Programming above TV-PG - V (with Violence) will be blocked.

- For Children's programming you can block TV-Y and Y7 programs by Pressing "0" when Y is displayed during a program. Programming for audiences other than children's audiences will not be affected.

Movie Ratings

❑ NR - Not Rated.

This is a film which has no rating. In many cases these films were imported from countries which do not use the MPAA ratings system. Other NR films may be from amateur producers who didn't intend to have their film widely released.

NR (Not Rated) Programming may contain all types of programming including children's programming, foreign programs, or adult material.

❑ G – General Audience.

In the opinion of the review board, these films contain nothing in the way of sexual content, violence, or language that would be unsuitable for audiences of any age.

❑ PG – Parental Guidance.

Parental Guidance means the movie may contain some contents such as mild violence, some brief nudity, and strong language. The contents are not deemed intense.

❑ PG-13 – Parents Strongly Cautioned.

Parents with children under 13 are cautioned that the content of movies with this rating may include more explicit sexual, language, and violence content than movies rated PG.

❑ R - Restricted.

These films contain material that is explicit in nature and is not recommended for unsupervised children under the age of 17.

❑ NC-17 - No One Under 17.

These movies contain content which most parents would feel is too adult for their children to view. Content can consist of strong language, nudity, violence, and suggestive or explicit subject matter.

❑ X - No One under 18.

Inappropriate material for anyone under 18.

Directions to set Movie (MPAA) Ratings



Press the MENU button



To V-CHIP



To operate (Lock icon  appears)



Press ZERO to access V-Chip setup options



To SET MOVIE RATINGS



To enter movies menu

For example, to block viewing of X and NC-17 rated from shows:



To the X Column



To turn on the lock



To the NC-17 Column



To turn on the lock



To FINISH



To save settings and exit

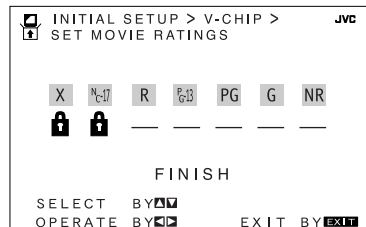

V-Chip

Canadian V-Chip Ratings

□ E - Exempt.

Exempt programming includes: news, sports, documentaries and other information programming, talk shows, music videos, and variety programming.

□ C – Programming Intended for Children.

Violence Guidelines: There will be no realistic scenes of violence. Depictions of aggressive behavior will be infrequent and limited to portrayals that are clearly imaginary, comedic or unrealistic in nature.

□ C8+ – Programming Intended for Children 8 and Over.

Violence Guidelines: Any realistic depictions of violence will be infrequent, discreet, of low intensity and will show the consequences of the acts. There will be no offensive language, nudity or sexual content.

□ G – General Audience.

Programming will contain little violence and will be sensitive to themes which could affect younger children.

□ PG - Parental Guidance.

Programming intended for a general audience, but which may not be suitable for younger children. Parents may consider some content not appropriate for children aged 8-13.

□ 14+ - 14 Years and Older.

Parents are strongly cautioned to exercise discretion in permitting viewing by pre-teens and early teens. Programming may contain mature themes and scenes of intense violence.

□ 18+ - Adult.

Material intended for mature audiences only.

Directions to set Canadian V-Chip Ratings



Press the MENU button



To V-CHIP



To operate (Lock icon  appears)



Press ZERO to access V-Chip setup options



To SET CANADIAN RATINGS ENG (for English)



To enter ratings menu

For example, to block viewing of programming rated 14+ and 18+ :



To the 18+ Column



To turn on the lock



To the 14+ Column



To turn on the lock



To FINISH



To save settings and exit

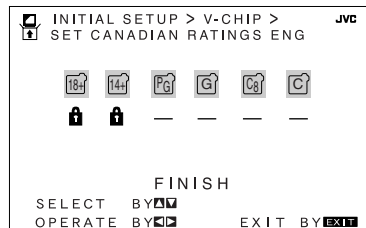

- For instructions on “Set Canadian Ratings FRE (in French)”, please see page 34 in the French side of this user’s guide.

Unrated Programs

Notes About Unrated Programs

Unrated programming refers to any programming which does not contain a rating signal. Programming on television stations which do not broadcast rating signals will be placed in the "Unrated Programming" category.

Examples of Unrated programs:

- Emergency Bulletins
- Locally Originated Programming
- News
- Political Programs
- Public Service Announcements
- Religious Programs
- Sports
- Weather
- Some Commercials

- TV programs or movies that do not have rating signals will be blocked if the Unrated Category is set to BLOCK.

Directions to Block Unrated Programs

You can block programs that are not rated.



Press the MENU button



To V-CHIP



To operate (The lock icon  appears)



Press ZERO to access V-Chip setup options



To UNRATED



To VIEW or BLOCK



Press EXIT when done

V-Chip

Set Lock Code

Channel Guard and V-Chip settings are protected by a four-digit Lock Code. Your TV comes pre-set with a Lock Code of "0000". You may change the code to any four-digit number you wish. To change the Lock Code, follow the steps below.



Press the MENU button



To SET LOCK CODE



To operate (The Lock icon  appears)



Press ZERO to access the Lock Code

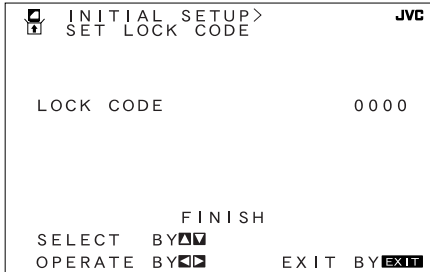

The first digit will be highlighted



To select the number



To move to the next digit

Continue to follow these directions for all four numbers



To FINISH



To save settings and exit

Your Lock Code is now set.

NOTES:

- After a power interruption you must reset the Lock Code.
- Write your Lock Code number down and keep it hidden from potential viewers.
- If you forget the Lock Code, a new code may be set using the steps listed above.

Picture Settings

Tint

Tint allows you to adjust the levels of red and green in your TV picture.



Press the MENU button



To TINT



To increase the levels of green



To increase the levels of red



To move to the next setting

Color

The color function lets you make all the colors in the TV picture appear either more vivid or subtle.



Press the MENU button



To COLOR



To make the colors more vivid



To make the colors more subdued



To move to the next setting

Picture

Picture allows you to adjust the levels of black and white on the TV screen, giving you a darker or brighter picture overall.



Press the MENU button



To PICTURE



To increase the level of contrast



To decrease the level of contrast



To move to the next setting

Bright

You can adjust the overall brightness of the TV picture with the Bright control.



Press the MENU button



To BRIGHT



To lighten the picture



To darken the picture



To move to the next setting

Detail

The Detail feature adjusts the level of fine detail displayed in the picture.



Press the MENU button



To DETAIL



To make the picture sharper (more detail)



To make the picture smoother (less detail)



To move to the next setting

Picture Settings

Color Temperature

With COLOR TEMPERATURE, you can decide how strong or dull the colors appear on the TV screen.



Press the MENU button



To COLOR TEMPERATURE



To COLOR TEMPERATURE LOW or HIGH

- For models AV-27D303, AV-27D203 and AV-20D303 only.

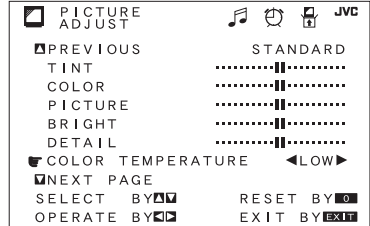

Noise Muting

This feature inserts a blank blue screen over channels which are not broadcasting or are too weak to be received clearly.



Press the MENU button



To NOISE MUTING



To turn Noise Muting ON or OFF

- Noise Muting will not work during Auto Tuner Setup or when you operate Channel Summary.

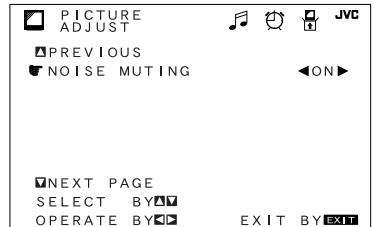

Sound Settings

Bass

You can increase or decrease the level of low-frequency sound in the TV's audio with the Bass adjustment.



Press the MENU button



To BASS



To increase the bass



To decrease the bass



To move to the next setting

Treble

Use Treble to adjust the level of high-frequency sound in your TV's audio.



Press the MENU button



To TREBLE



To increase the treble



To decrease the treble



To move to the next setting

Balance

Adjust the level of sound between the TV's two speakers with the Balance setting.



Press the MENU button



To BALANCE



To shift the balance towards the right speaker



To shift the balance towards the left speaker



To move to the next setting

MTS (Multi-Channel Television Sound)

MTS technology allows several audio signals to be broadcast at once, giving you a choice in what you wish to hear with a TV program. In addition to mono or stereo sound, an MTS broadcast may also include a Second Audio Program (SAP).



Press the MENU button



To MTS



Select the mode

(The ON AIR arrow tells you if a broadcast is in Stereo and/or contains an SAP).

- Keep the TV in STEREO mode to get the best sound quality. The sound will work in STEREO mode even if a certain broadcast is in MONO sound only.
- Choose the MONO setting to reduce excessive noise on a certain channel or broadcast.
- Selecting SAP will allow you to hear an alternative soundtrack, if one is available.

NOTE:

You can leave the Sound Settings menu at any time by pressing the EXIT button on the remote control.

General Items

On/Off Timer

The On/Off timer lets you program your television to turn itself on or off. You can use it as an alarm to wake up, to help you remember important programs, or as a decoy when you're not home.



Press the MENU button



To ON/OFF TIMER



To operate (begins with ON TIME)

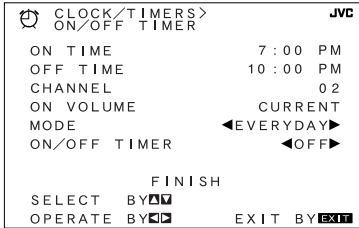

To set the hour (AM/PM) you want the TV to turn on



To move to minutes



To accept ON TIME and move to OFF TIME (the time the TV will turn off). Set the OFF TIME the same way as ON TIME



To accept OFF TIME and move to CHANNEL



To select channel



To ON VOLUME



To set the volume level



To move to MODE



Choose ONCE or EVERYDAY



To ON/OFF TIMER



Choose ON to accept the timer setting, choose OFF if you don't wish to accept



To FINISH



To save settings

NOTES:

- The On/Off time cannot be set to locked or guarded channels.
- In order for the On/Off timer to work, the clock must be set.
- After a power interruption, the Timer settings must be reset.

Closed Caption

Many broadcasts now include an onscreen display of dialog called Closed Captions. Some broadcasts may also include displays of additional information in text form. Your television can access and display this information using the Closed Caption feature. To activate the Closed Caption feature, follow the steps below.



Press the MENU button



To CLOSED CAPTION



To operate

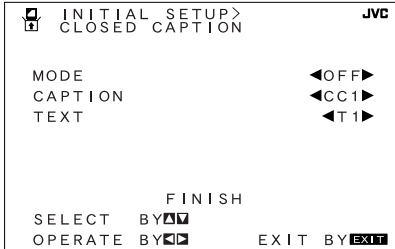

To select CAPTION (for Closed Captions), TEXT (for text display), or OFF (for no display)



To move to CAPTION or TEXT



To select a caption (CC1 to CC4) or text channel (T1 to T4)



To accept that selection and move to FINISH



To save settings and exit

NOTES:

- Closed Caption subtitles are usually found on closed caption channel CC1. Some programs may include additional text information which is usually found on text channel T1. The other channels are available for future use.
- Closed captioning may not work correctly if the signal being received is weak or if you are playing a video tape.
- Most broadcasts containing Closed Captioning will display a notice at the start of the program.

Front Panel Lock

This allows you to lock the keys on the front of the TV, so that a child may not accidentally change your viewing preferences.



Press the MENU button



To FRONT PANEL LOCK



To turn ON or OFF



EXIT when finished

- Not only can you turn off this feature by using the remote control, you can turn it off by unplugging your TV, and plugging it back in. This is in case the batteries die out or you accidentally lose your remote. Doing this will set this feature back to off. Also, if it is difficult to unplug your TV, you can turn this feature off by pressing the MENU button on the front of the TV for more than 3 seconds. In this case, the OSD for FRONT PANEL LOCK will appear. You can also turn ON/OFF the TV set by pressing the POWER button on the TV for more than 3 seconds. This feature will remain in ON.

General Items

Auto Shut Off

This function automatically shuts off your TV when there is no signal from the channel the TV is on.



Press the MENU button



To AUTO SHUT OFF



To turn ON or OFF



EXIT when finished

- If the channel that you have on does not receive a signal for more than one minute, the blinking text "NOT RECEIVING A SIGNAL" appears on the screen. If no signal is being received within 10 minutes, the TV shuts itself off.

XDS ID

XDS ID Display provides a channel's call letters, the network's name, and even a program name.



Press the MENU button



To XDS ID



To turn ON or OFF



EXIT when finished

- **XDS ID is available on all models except for AV-27320.**

V2 Component-In / V1 Component-In

Get the best quality video from your DVD player by using this setting and the DVD inputs at the rear of the television. Set either to YES for component input (for DVD) or to NO for composite video input (for a regular VCR).



Press the MENU button



To V2 COMPONENT-IN (or V1 COMPONENT-IN for model AV-27320)



To turn the input ON (YES) or OFF (NO)



EXIT when finished

- This option should be used with DVD players only. For information on connecting VCR's see page 14. For more information on connecting a DVD player, see page 17.
- **V2 COMPONENT-IN: 20D303, AV-27330, AV-27S33, AV-27D203 and AV-27D303 only.**
- **V1 COMPONENT-IN: AV-27320 only.**

Button Functions

Menu

The MENU button allows you to access JVC's onscreen menu system. Press MENU to activate the onscreen menu system.

- See individual topics (like "Sound Settings) for specific information on using menus.

Exit

Press the EXIT button to leave a menu screen.

Display

The DISPLAY screen shows the current status of timers, inputs and XDS ID.



Press the DISPLAY button

05	KLVX	PBS	
SESAME STREET			
NOW			12:20 PM
SLEEP TIMER			OFF
ON/OFF TIMER			EVERYDAY
ON TIME			7:00 PM
OFF TIME			10:00 PM

The screen above shows the following information:

- The current channel or AV input (Channel 05)
- The current time (12:20 pm)
- Sleep Timer status/minutes remaining (The Sleep Timer is off)
- On/Off Timer status (Set to turn on everyday at 7:00 PM, off at 10:00 PM)
- Each Press of the DISPLAY button changes the display mode:



Display - Full screen shown above

Time - Shows the current time only

Channel - Shows the current channel

Off - Turns Display off

- You may also turn off the Display at any step by pressing EXIT.
- Please note that if the Clock, Sleep Timer or On/Off Timer are not set, the Display screen will show: "CLOCK NOT SET", "SLEEP TIMER OFF", and "ON/OFF TIMER OFF" respectively.

Muting

The MUTING button instantly turns the volume down completely when you press it. Press MUTING and the volume level will instantly go to zero. To restore the volume to its previous level, press MUTING again.

Button Functions

Video Status

The VIDEO STATUS button gives you a choice of three TV picture display settings, including a display of your own preferences.

Standard - Resets the picture display to the factory settings.

Dynamic - Heightens contrast.

Theater - Gives a rich, film-like look to video. (AV-27D303, AV-27D203 and AV-20D303 only)

Sports - When you watch a sports program. (AV-27330, AV-27320 and AV-27S33 only)



Press the VIDEO STATUS button

→ STANDARD → DYNAMIC → THEATER or SPORTS →

Sleep Timer

The Sleep Timer can turn the TV off for you after you fall asleep. Program it to work in intervals of 15 minutes, for a total time of up to 180 minutes.



Press the SLEEP TIMER button

→ 0 15 30 45 60 75 90 105 120 135 150 165 180 →

Sleep Timer Message

20 seconds before the automatic shutoff, this message will appear:

GOOD NIGHT!!
PUSH SLEEP TIMER BUTTON
TO EXTEND.

You then have 20 seconds to press the Sleep Timer button to delay the shutoff for another 15 minutes.

Hyper Surround (RM-C255, RM-C253 and RM-C252 only)

Creates a deep, three-dimensional sound effect by channeling the audio through the TV's front-firing speakers. Press the HYPER SUR. (Hyper Surround) button to turn the effect on or off.

HYPER SURROUND ON OFF

Button Functions

BBE (RM-C252 only)

BBE high definition audio adds natural, clear and extraordinary sound quality to any program. Turn BBE On or Off using the BBE button.



100+ Button

Use the 100+ button to directly access channels above Channel 99. For example to move to channel 124, press 100+, 2 (two), 4 (four).

Return+

The RETURN+ button has two functions:

Return - Returns to the channel viewed just before the channel currently onscreen.

Return+ - Lets you program a specific channel to return to while scanning through the channels using the CH+ and CH- buttons.



RETURN+ and hold for three seconds

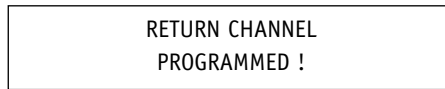

The channel currently active has been programmed as your Return+ channel. Now scan through the channels using the CHANNEL+/- buttons



RETURN+

You will return to your programmed channel.

- To cancel your Return+ channel, press and hold the RETURN+ button for three seconds. The message "RETURN CHANNEL CANCELLED!" will appear.
- Return+ works only with the CHANNEL+/- buttons. Pressing any number key will cancel Return+.

Input

Selects the signal input source for the television: TV (for Antenna or Cable) or Video-1, 2 or 3 for video devices like VCR's, DVD players, or camcorders.



INPUT

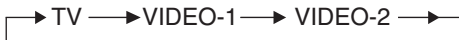

AV-27320 only

NOTE:

- BBE is a registered trademark of BBE Sound, Inc. For U.S., licensed from BBE Sound, Inc. under USP 4638258, 4482866 and 5510572. For Canada, licensed from BBE Sound, Inc. BBE is a registered trademark of BBE Sound, Inc.

Button Functions

TheaterPro D6500K (RM-C253 and RM-C252 only)

The TheaterPro D6500K Color Temperature Technology function makes sure that the video you watch is set to the standard color temperature, so that what you see is as true to what the film to video editors intended it to be.

VCR Buttons

You can use this remote control to operate the basic functions of your VCR. These functions include: play, record, rewind, fast-forward, stop, pause, channel scan, TV/VCR, power on, and power off.

Move the selector switch to **VCR** to operate.

- The remote is preset with the code 000 to control JVC-brand VCR's. For any other manufacturer's brand VCR, please see the code chart and instructions on page 21.

NOTE: The RM-C205 remote control can only be used with JVC-brand VCRs.

DVD Buttons (RM-C255, RM-C253 and RM-C252 only)

You can also use this remote control to operate the basic functions of your DVD player. These functions include: play, rewind, fast-forward, stop, still/pause, previous/next, tray open/close, power on, and power off.

Move the selector switch to **DVD** to operate.

- The remote is preset with the code 000 to control JVC-brand DVD players. For any other manufacturer's brand DVD player, please see the code chart and instructions on page 22.

TV/CATV Switch (RM-C255, RM-C253 and RM-C252 only)

Use either the television's own tuner or a cable box to select channels. Set this switch to TV to operate the television's built-in tuner. Move the switch to CATV to operate a cable box.

- See page 20 for information on programming your remote for cable box operation.

VCR/DVD Switch (RM-C255, RM-C253 and RM-C252 only)

You can control a VCR or DVD player with the buttons on the lower part of the remote control. Use the VCR/DVD selector switch to choose either VCR or DVD operation.

- See pages 21 and 22 for information on programming your remote with VCR and DVD operating codes.

Light (RM-C252 only)

Your remote control includes illuminated buttons for key features like CHANNEL +/- and VOLUME +/- . Press the LIGHT button to turn the illumination on.

Troubleshooting

PROBLEMS	CHECK
There is no power	<ul style="list-style-type: none"> • See if the power cord became unplugged. • Check for a blown fuse or circuit breaker or a power outage.
There is no picture or sound	<ul style="list-style-type: none"> • The antenna could be disconnected. • The input mode could be set improperly. See page 45. • The tuner (Auto Tuner Setup) could be set improperly. See page 25. • The TV station may be having difficulties. Check to see if other stations are working.
Remote control is not operating properly or at all	<ul style="list-style-type: none"> • Check to see that the batteries are still working and properly installed. • Make sure the remote has a clear sight path to the TV. • Check that the TV/CATV switch is in the proper position. (Except for RM-C205) • You may be too far from the TV. You must be within 23 feet (7 meters).
You cannot select a certain channel	<ul style="list-style-type: none"> • Make sure the channels have been programmed. See "Channel Summary", page 28. • Check to see if the channel is locked. See "Channel Summary - Lock" page 28.
The power turns off by itself	<ul style="list-style-type: none"> • Make sure the set did not become unplugged. • Perhaps the On/Off Timer is set. See page 40. • Check to see if the Sleep Timer was set. See page 44.
The clock is wrong	<ul style="list-style-type: none"> • The power was interrupted and the clock was not reset. See page 26.
The On Timer is blinking	<ul style="list-style-type: none"> • There is a problem with the TV. Unplug the set and call for service.
The color quality is poor	<ul style="list-style-type: none"> • Tint and Color may be improperly adjusted. See page 37. • The Video Status mode may be turned to the wrong setting. See page 44.
There are lines across the picture	<ul style="list-style-type: none"> • There could be interference from another electrical appliance, such as a computer, another TV or VCR. Move any such appliances further away from the TV.
The picture is spotted	<ul style="list-style-type: none"> • There could be interference from a high-wattage appliance, like a hairdryer or vacuum, operating nearby. Move the antenna away from the appliance or change to a coaxial cable connection which is less prone to interference.
There are double pictures (ghosts)	<ul style="list-style-type: none"> • A building or passing airplane can reflect the original signal and produce a second, slightly delayed one. Adjust your antenna position.
Picture is snowy (image noise)	<ul style="list-style-type: none"> • Your antenna may be damaged, disconnected or turned. Check the antenna connection. If the antenna is damaged, replace it.
Screen is 40% black	<ul style="list-style-type: none"> • The Closed Caption Text mode is on. Turn it off in the Closed Caption Menu, page 41.
Stereo or bilingual programs can't be heard	<ul style="list-style-type: none"> • Make sure the MTS settings are correct. See "MTS" on page 39.
Static electricity	<ul style="list-style-type: none"> • It is normal to feel static electricity if you brush or touch the screen.
You hear occasional crackling sounds	<ul style="list-style-type: none"> • It is normal for the TV to make crackling sounds when first turned on or off. Unless the sound or picture become abnormal, this is fine.

For Canadian model televisions, see the separate sheet for Canadian Warranty information.

JVC COMPANY OF AMERICA warrants this product and all parts thereof, except as set forth below ONLY TO THE ORIGINAL PURCHASER AT RETAIL to be FREE FROM DEFECTIVE MATERIALS AND WORKMANSHIP from the date of original retail purchase for the period shown below (the "Warranty Period") (PICTURE TUBE is covered for Two (2) years.)

Parts	Labor
1 YEAR	1 YEAR

THIS LIMITED WARRANTY IS VALID ONLY IN THE FIFTY (50) UNITED STATES, THE DISTRICT OF COLUMBIA AND COMMONWEALTH OF PUERTO RICO.

WHAT WE WILL DO:

If this product is found to be defective within the warranty period, JVC will repair or replace defective parts at no charge to the original owner. Such repair and replacement services shall be rendered by JVC during regular business hours at JVC authorized service centers. Parts used for replacement are warranted only for the remainder of this Warranty Period. All products and parts thereof may be brought to a JVC authorized service center on a carry-in basis. Televisions with a screen size of 25 inches and larger may be covered on an in-home basis where such service is available.

WHAT YOU MUST DO FOR WARRANTY SERVICE:

To determine if in-home service is available in your area, either contact the selling dealer (retailer) or call 1-800-537-5722 to locate the nearest JVC authorized service center. Service locations can also be obtained from our website <http://www.jvcservice.com>. In-home service, if available, will require clear access to the Television by the service representatives. If in-home service is not available, access in service will be provided.

If service is not locally available, box the product carefully, preferably in its original carton, and ship, insured, with a copy of your bill of sale plus a letter of explanation of the problem to the nearest JVC Factory Service Center, the name and location which will be given to you by the toll free number.

If you have any questions concerning your JVC Product, please contact our Customer Relations Department.

WHAT IS NOT COVERED:

This limited warranty provided by JVC does not cover:

- 1) Products which have been subject to abuse, accident, alteration, modification, tampering, negligence, misuse, faulty installation, lack of reasonable care, or if repaired or serviced by anyone other than a service facility authorized by JVC to render such service, or if affixed to any attachment not provided with the products, or if the model or serial number has been altered, tampered with, defaced or removed;
- 2) Initial installation, installation and removal from "built-in" entertainment centers and other mounting systems;
- 3) Operational adjustments covered in the Owner's Manual, normal maintenance, video and audio head cleaning;
- 4) Damage that occurs in shipment, due to an act of God, and cosmetic damage;
- 5) Signal reception problems and failures due to line power surge;
- 6) Video Pick-up Tubes/CCD Image Sensor, Cartridge, Stylus (Needle) are covered for 90 days from the date of purchase;

- 7) Accessories;
- 8) Batteries (except that Rechargeable Batteries are covered for 90 days from date of purchase.)

There are no express warranties except as listed above.

THE DURATION OF ANY IMPLIED WARRANTIES, INCLUDING THE IMPLIED WARRANTY OF MERCHANTABILITY, IS LIMITED TO THE DURATION OF THE EXPRESS WARRANTY HEREIN.

JVC SHALL NOT BE LIABLE FOR THE LOSS OF USE OF THE PRODUCT, INCONVENIENCE, OR ANY OTHER DAMAGES, WHETHER DIRECT, INCIDENTAL OR CONSEQUENTIAL (INCLUDING, WITHOUT LIMITATION, DAMAGE TO TAPES, RECORDS OR DISCS) RESULTING FROM THE USE OF THIS PRODUCT, OR ARISING OUT OF ANY BREACH OF THIS WARRANTY, ALL EXPRESS AND IMPLIED WARRANTIES, INCLUDING THE WARRANTIES OF MERCHANTABILITY AND FITNESS FOR PARTICULAR PURPOSE, ARE LIMITED TO THE WARRANTY PERIOD SET FORTH ABOVE.

Some states do not allow the exclusion of incidental or consequential damages or limitations on how long the warranty lasts, so these exclusions or limitations may not apply to you. This warranty gives you specific legal rights and you may also have other rights which vary state to state.

JVC COMPANY OF AMERICA
DIVISION OF JVC AMERICAS CORP.

1700 Valley Road
Wayne, New Jersey 07470

<http://www.jvcservice.com>

REFURBISHED PRODUCTS CARRY A SEPARATE WARRANTY. THIS WARRANTY DOES NOT APPLY FOR DETAILS OF REFURBISHED PRODUCT WARRANTY. PLEASE REFER TO THE REFURBISHED PRODUCT WARRANTY INFORMATION PACKAGED WITH EACH REFURBISHED PRODUCT.

For customer use:

Enter below the Model No. and Serial No. which is located either on the rear, bottom or side of the cabinet.

Retain this information for future reference.

Model No.: _____

Serial No.: _____

Purchase Date: _____

Name Of Dealer: _____

Authorized Service Centers ---

QUALITY **JVC** SERVICE

HOW TO LOCATE YOUR JVC SERVICE CENTER

TOLL FREE: 1 (800) 537-5722

<http://www.jvc.com>

Dear Customer,

In order to receive the most satisfaction from your purchase, please read the instruction booklet before operating the unit. In the event that repairs are necessary, please call 1 (800) 537-5722 for your nearest authorized servicer or visit our website at **www.JVC.com**

Remember to retain your Bill of Sale for Warranty Service.

Do not service the television yourself

Caution

To prevent electrical shock, do not open the cabinet. There are no user serviceable parts inside. Please refer to qualified service personnel for repairs.

Accessories

To purchase accessories for your JVC product, please call toll free: 1 (800) 882-2345 or on the web at **www.JVC.com**

For service in Canada

To locate your local JVC service center or dealer in Canada please call:

In Eastern Canada:
1 (416) 293-1311

In Western Canada:
1 (604) 270-1311

En Français (Montréal):
1 (514) 871-1311

Or visit us on the web at **www.JVC.ca**

NOTE: Except for AV-27320.

Cable/Satellite Search Codes Function:

- 1) Slide the first 2-Way Mode Selector switch to CATV.
- 2) Press the TV POWER and RETURN+ buttons. Hold for at least three seconds and release.
- 3) Press TV POWER, see if the CATV or Satellite box responds.
- 4) If there was a response, press RETURN+. The operating codes are now set. If there was no response, repeat Step 3. If you repeat Step 3 a total of 52 times without a response, use the remote control which came with the equipment.
- 5) Press RETURN+ to exit.

VCR Search Codes Function:

- 1) Slide the first 2-way selector switch to "TV" and the other 2-way selector switch to "VCR".
- 2) Press the VCR POWER and RETURN+ buttons. Hold for at least three seconds and release.
- 3) Press VCR POWER, see if the VCR responds.
- 4) If there was a response, press RETURN+. The operating codes are now set. If there was no response, repeat Step 3. If you repeat Step 3 a total of 80 times without a response, use the manufacturers remote control which came with the VCR.
- 5) Press RETURN+ to exit.

DVD Player Search Codes Function:

- 1) Slide the first 2-way selector switch to "TV" and the other 2-way selector switch to "DVD".
- 2) Press the DVD POWER and RETURN+ buttons. Hold for at least three seconds and release.
- 3) Press DVD POWER, see if the DVD player responds.
- 4) If there was a response, press RETURN+. The operating codes are now set. If there was no response, repeat Step 3. If you repeat Step 3 a total of 30 times without a response, use the manufacturers remote control which came with the DVD player.
- 5) Press RETURN+ to exit.

Specifications

MODEL	AV-20D303	AV-27330 AV-27S33 AV-27320	AV-27D303 AV-27D203
Reception Format	NTSC, BTSC System (Multi-Channel Sound)		
Reception Range	VHF 2 to 13, UHF 14 to 69 Sub Mid, Mid, Super, Hyper and Ultra bands (181 channel frequency synthesizer system)		
Power Source	AC 120V, 60Hz		
Power Consumption	75W	105W	
Screen Size	20 inch / 51 cm measured diagonally full square	27 inch / 68 cm measured diagonally full square	
Audio Output	1.2W + 1.2W		
Speakers	2 x 3 1/2 / 5x9 cm oval x 2		
Antenna Terminal	75 ohms (VHF/UHF) (F-type connector)		
External Input Jacks	Video: 1 Vp-p, 75 ohms Audio: 500mVrms (-4dBs) high impedance		
S-Video Input Jack	Y: 1Vp-p positive, 75 ohms (negative sync provided) C: 0.286 Vp-p (burst signal), 75 ohms		
Component Input Jacks	Y: 1Vp-p positive, 75 ohms (negative sync provided) PB/PR: 0.7 Vp-p, 75 ohms		
Audio Output (FIX)	500mVrms (-4dBs) Low impedance (400 Hz when modulated 100%)		
Headphone Jack	Ø3.5 mm x 1	—	
Dimensions (In) WxHxD (cm)	23 3/8 x 18 x 19 1/4 59.2 x 45.6 x 48.7	25 3/4 x 23 3/8 x 19 1/2 65.4 x 59.3 x 49.4	29 5/8 x 23 1/4 x 23 75.2 x 59.0 x 53.1
Weight (lbs / kg)	45.0 / 20.4	68.5 / 31.1	70.8 / 32.2
Accessories	Remote control unit x 1 / AA batteries x 2		

Specifications subject to change without notice.

JVC COMPANY OF AMERICA
Division of JVC Americas Corp.
1700 Valley Road
Wayne, New Jersey, 07470

JVC[®]

JVC CANADA, INC.
21 Finchdene Square
Scarborough, Ontario
Canada, M1X 1A7

JVC®

MANUEL D'INSTRUCTIONS POUR TÉLÉVISEUR EN COULEURS

Pour les modèles :
AV-27D303
AV-27D203
AV-20D303
AV-27330
AV-27320
AV-27S33



Illustration du modèle AV-27D303 et RM-C252

REMARQUE:

Veillez inscrire dans les espaces ci-dessous le modèle et le numéro de série de votre téléviseur (situés à l'arrière du téléviseur). Agrafez votre reçu ou votre facture à la page intérieure de ce guide. Rangez ce manuel dans un lieu où vous le retrouverez rapidement pour vous y référer. Gardez le carton et l'emballage d'origine pour une utilisation ultérieure.

Numéro de série

Numéro de modèle

LCT1145-001A-A
0302-TN-FAA-JIM

IMPORTANTES PRÉCAUTIONS DE SÉCURITÉ

	ATTENTION RISQUE D'ÉLECTROCUTION NE PAS OUVRIR	
<p>ATTENTION : Pour diminuer les risques d'électrocution Ne pas retirer le capot (ou le panneau arrière). Aucune pièce à l'intérieur n'est réparable par l'utilisateur. Adressez-vous à un réparateur qualifié pour la maintenanc.</p>		
	<p>Le symbole de l'éclair fléché dans un triangle équilatéral prévient l'utilisateur de la présence de tensions dangereuses non protégées, à l'intérieur de l'appareil, suffisamment élevées pour constituer un risque d'électrocution.</p>	
	<p>Le symbole du point d'exclamation dans un triangle équilatéral prévient l'utilisateur de la présence d'importantes instructions d'utilisation et d'entretien dans la documentation accompagnant cet appareil.</p>	

AVERTISSEMENT : POUR EVITER UN INCENDIE OU UNE ELECTROCUTION, N'EXPOSEZ PAS CE TELEVISEUR A LA PLUIE OU A L'HUMIDITE.

ATTENTION : AFIN D'ASSURER LA SECURITE DES PERSONNES, OBSERVEZ LES REGLES SUIVANTES CONCERNANT L'UTILISATION DE CET APPAREIL.

1. Faites fonctionner cet appareil avec la tension secteur spécifiée sur cet appareil.
2. Eviter d'endommager la prise et le cordon secteur.
3. Installer correctement l'appareil et placez-le dans un lieu correctement ventilé.
4. Ne laissez aucun objet ou liquide pénétrer à l'intérieur de l'appareil.
5. En cas de problème, débranchez l'appareil et appelez un technicien qualifié.
N'essayez pas de réparer vous-même ou de retirer le panneau arrière.

Les modifications ou changements non approuvés par JVC peuvent annuler la garantie.

- * Pour votre sécurité, quand vous n'utilisez pas ce téléviseur pendant un longue période, déconnectez-le du secteur et de l'antenne.
- * Pour éviter une électrocution, n'utilisez pas cette fiche polarisée avec un prolongateur ou tout autre alimentation, sauf si les lames peuvent être entièrement insérées sans être visibles.

IMPORTANTES REGLES DE SECURITE

ATTENTION :

Veillez lire et retenir ce qui suit pour votre sécurité.

L'énergie électrique autorise de nombreuses applications utiles. Ce téléviseur a été conçu et fabriqué pour assurer la sécurité de l'utilisateur. **Mais une utilisation incorrecte peut entraîner une électrocution ou un incendie.** Afin de ne pas aller à l'encontre des sécurités incluses dans ce téléviseur, conformez-vous aux règles de base de son installation, de son utilisation et de son entretien. Conformez-vous aussi aux avertissements et aux instructions inscrites sur votre téléviseur.

INSTALLATION :

1 Votre téléviseur est équipé d'une fiche secteur polarisée. (une lame de la fiche est plus large que l'autre.)

(type polarisé)

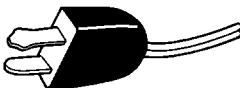

Cette sécurité permet à la fiche de pénétrer dans une prise secteur seulement dans un sens. Si la fiche ne peut pas être insérée entièrement dans la prise, insérez-la dans l'autre sens. Si vous ne pouvez toujours pas l'insérer, appelez un électricien.

- 2 Utiliser votre téléviseur en l'alimentant avec la tension indiquée sur le téléviseur ou reportez-vous aux instructions d'utilisation pour vous en assurer. Si vous n'êtes pas certain de la tension utilisée chez vous, consultez votre revendeur ou la compagnie d'électricité. Pour un fonctionnement sur piles, reportez-vous aux instructions d'utilisation.
- 3 Surcharger les prises de courant ou utiliser des rallonges représentent un danger au même titre que des cordons usagés et des prises cassées. Elles sont à l'origine d'incendies ou d'électrocutions. Appelez un technicien qualifié pour opérer les remplacements.
- 4 Ne laissez aucun objet sur le cordon d'alimentation ou rouler dessus. Ne placez pas votre téléviseur là où le cordon d'alimentation risque de se trouver sur un passage fréquenté ou d'être abîmé afin d'éviter tout risque d'électrocution ou d'incendie.
- 5 N'utilisez pas le téléviseur près de l'eau, d'une baignoire, d'un lavabo d'un évier ou près d'une piscine, par exemple.
- 6 Si une antenne extérieure est reliée au téléviseur, assurez-vous de la bonne mise à la terre de celle-ci afin de fournir une protection contre les surtensions et l'électricité statique. L'article 810 de NEC (code électrique national) donne les informations nécessaires à une bonne mise à la terre du mat d'antenne et de son support ainsi que de la descente du câble vers le dispositif de décharge, de la taille des conducteurs de mise à la terre, de l'emplacement du dispositif de décharge de l'antenne et sur les impératifs liés aux prises de terre.

IMPORTANTES INFORMATIONS DE RECYCLAGE

Ce produit utilise à la fois un tube cathodique et d'autres composants qui contiennent du plomb. Il se peut que l'évacuation de ces matériaux soit réglementée dans votre communauté afin de protéger l'environnement. Pour de plus amples renseignements sur l'évacuation ou le recyclage, veuillez contacter vos autorités locales ou l'association Electronic Industries Alliance à <http://www.eiae.org>

- 7 L'antenne extérieure ne doit pas se trouver à proximité d'une ligne électrique, de poteaux d'éclairage public ou autres circuits électriques ou encore à un endroit où elle peut tomber sur de telles lignes ou de tels circuits. Au cours de l'installation d'une antenne extérieure, faites particulièrement attention à ne pas toucher ces lignes car un tel contact est mortel.

EXEMPLE DE MISE A LA TERRE D'UNE ANTENNE SELON LES PRESCRIPTIONS DU NEC

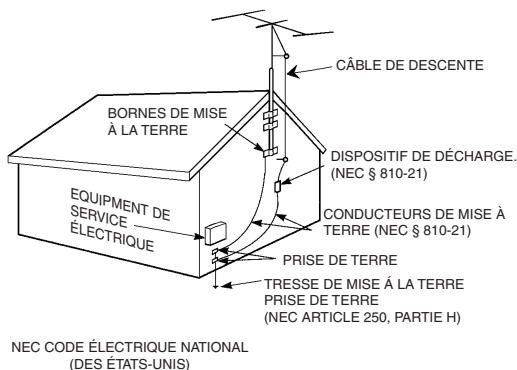

- 8 Les téléviseurs sont équipés avec des ouvertures de ventilation afin d'évacuer la chaleur générée pendant leur utilisation.
Il ne faut :
- jamais obstruer les ouvertures de ventilation sous le téléviseur portable en le plaçant sur un lit, un canapé ou un tapis.
 - jamais placer le téléviseur dans une enceinte encastrée et sans ventilation suffisante.
 - jamais obstruer les ouvertures avec un tissu ou tout autre matériel.
 - jamais placer le téléviseur sur un radiateur ou à proximité d'une source de chaleur.
- 9 Pour éviter de blesser quelqu'un :
- ne placez jamais le téléviseur sur une étagère en pente sans l'avoir parfaitement fixé.
 - utilisez uniquement une table roulante ou un support recommandé par le fabricant du téléviseur.
 - Ne faites pas passer la table roulante (munie de petites roues) sur un seuil de porte ou sur une moquette épaisse.
 - une installation sur un mur ou sur une étagère doit prendre en compte les instructions du fabricant et doit utiliser un kit de montage approuvé par ce dernier.

UTILISATION :

- 10 Faites attention que les enfants n'introduisent rien dans le téléviseur par les ouvertures de ventilation. Certains composants à l'intérieur sont sous tension et un contact peut provoquer un incendie ou une électrocution.
- 11 Débranchez la fiche secteur du téléviseur avant tout nettoyage. N'utilisez aucun nettoyant liquide ou en aérosol.
- 12 N'ajoutez aucun accessoire au téléviseur qui n'ait pas été conçu à cet usage. Certains ajouts peuvent être dangereux.

- 13 Pour encore mieux protéger votre téléviseur pendant un orage ou si vous ne l'utilisez pas pendant une longue période de temps, débranchez la prise secteur et déconnectez l'antenne. Vous évitez ainsi d'endommager le téléviseur en cas de foudre ou de surtension.
- 14 Un téléviseur sur table roulante doit être déplacé avec précaution. Des arrêts soudains, une force excessive ou une surface irrégulière peuvent renverser le téléviseur et sa table roulante.



ENTRETIEN :

- 15 Débranchez le téléviseur de la prise secteur et faites appel à un réparateur qualifié pour un dépannage dans les conditions suivantes :
 - A. Quand le cordon d'alimentation ou la fiche est endommagé ou usé.
 - B. Si un liquide a pénétré à l'intérieur du téléviseur.
 - C. Si le téléviseur a été exposé à la pluie ou à l'eau.
 - D. Si le téléviseur ne fonctionne pas normalement en respectant les instructions du manuel. Procédez seulement aux réglages des commandes décrites dans le manuel. En effet, dérégler d'autres commandes peut entraîner des dommages qui demanderont de longues réparations à un technicien qualifié pour refaire fonctionner normalement le téléviseur.
 - E. Si le téléviseur est tombé ou a été endommagé.
 - F. Quand les performances du téléviseur sont détériorées en permanence ce qui indique qu'il a besoin d'être réparé.
- 16 N'essayez pas de réparer vous-même en ouvrant le téléviseur ou en retirant les panneaux, vous vous exposez à des tensions dangereuses. Faites réparer votre appareil par un technicien agréé.
- 17 S'il est nécessaire de remplacer certaines pièces, vérifiez avec le technicien qu'il utilise des pièces détachées ayant les mêmes caractéristiques que celles d'origine. Vous éviterez ainsi un incendie, une électrocution ou tout autre problème.
- 18 Après une réparation ou une maintenance, demandez au technicien d'effectuer le test de sécurité tel qu'il est décrit dans le manuel d'instructions.
- 19 Quand un téléviseur atteint la fin de sa vie utile, il faut vous en débarrasser sans faire implorer le tube cathodique. Demandez à un technicien de faire jeter le téléviseur.
- 20 Remarque pour l'installateur du système de télévision par câble (CATV). Ce rappel a pour objet d'attirer l'attention de l'installateur du système de télévision par câble sur l'article 820-40 du NEC qui donne les indications pour la mise à la terre correcte et qui spécifie en particulier que le câble de terre doit être connecté au système de mise à la terre du bâtiment aussi près que possible du point d'entrée du câble.

Table des Matières

Déballage de votre téléviseur . 7

GUIDE SUR LES MODÈLES DE TÉLÉVISEUR et LES TÉLÉCOMMANDES 8

CONFIGURATION RAPIDE . . 11

CONNEXIONS 14

Connexions de câble et magnétoscope .	14
Connexion à un lecteur de DVD	17
Connexion à un amplificateur extérieur .	18
Connexion à un Caméscope	18
Connexion à un casque d'écoute	18

PREMIERS PAS 19

Télécommande	
Télécommande bases	19
Changement des Piles.	19

PROGRAMMATION DE LA TÉLÉCOMMANDE 20

Codes de boîte de câble ou d'antenne parabolique	20
Codes de magnétoscope	21
Codes de Lecteur DVD	22

FONCTIONS DU MENU 23

Utilisation de ce Guide	23
Système de menus à l'écran	24
Plug In Menu	25
Introduction.	25
Langue.	25
Régler Auto Tuner	25
Régler Horloge Automatique .	26
Régler Horloge Manuel	27
Sommaire Canaux.	28
V-Chip.	29
Régler Code Verrouiller	36
Réglages de l'image	37
Teinte	37
Couleur	37
Image.	37
Clarté	37
Détail	37
Temp. couleur	38
Bruit réduit	38

FONCTIONS DU MENU (SUITE)

Réglages du Son	39
Basse	39
Aigu	39
Balance	39
MTS (Son multi canaux)	39
Éléments Généraux	40
Minuterie On/Off	40
Sous-titres.	41
Blocage Panneau AV	41
Mise À L'arrêt Automatique	42
XDS ID	42
V2 Component-In/ V1 Component-In	42

FONCTIONS DES BOUTONS . 43

Menu (Bouton Menu).	43
Exit (Sortie)	43
Display (Affichage)	43
Muting (Mise en sourdine du son)	43
Video Status (Statut Vidéo)	44
Sleep Timer (Minuterie Sommeil).	44
Hyper Surround (Hyper Quadrosound) .	44
BBE	45
100+	45
Return+.	45
Input.	45
Theater Pro D6500K	46
Boutons Magnétoscope	46
Boutons DVD	46
Interrupteur TV/CATV	46
Interrupteur VCR/DVD	46
Light (Éclairage).	46

ANNEXES

Guide de dépannage	47
Garantie	48
Centres de réparations agréés	50
Codes de Recherche.	51
Spécifications.	52

Déballage de votre téléviseur

Merci d'avoir acheté un téléviseur en couleur JVC. Avant de commencer l'installation de votre nouveau téléviseur, assurez-vous d'avoir les pièces suivantes. Outre ce guide, le carton de votre téléviseur doit comprendre :

1 Téléviseur

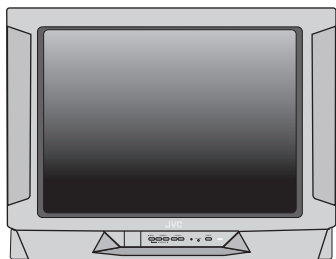

1 Télécommande



Deux Piles AA



Un support de téléviseur est également offert (vendu séparément).

Remarque: Il se peut qu'une télécommande de modèle différent ait été fournie avec votre téléviseur.

Lorsque vous aurez déballé votre téléviseur, l'étape suivante consiste à le raccorder à votre antenne, câble ou antenne parabolique, et à raccorder les appareils audio/vidéo que vous désirez utiliser avec votre téléviseur. Pour réaliser ces connexions, vous utiliserez des fiches telles que celles illustrées ci-après.

Connecteurs HF



Servent à raccorder un câble coaxial provenant d'une antenne externe ou d'un système de câblotvion.

Fiche d'entrée AV



Sert à raccorder les appareils audio/vidéo tels que magnétoscopes, lecteurs de DVD, amplificateurs stéréophoniques, consoles de jeux, etc.

Fiche S-Vidéo



Sert à réaliser les connexions vidéo avec certains magnétoscopes, lecteurs de DVD, caméscopes, etc.

Avant de commencer à utiliser votre nouveau téléviseur, nous vous recommandons de lire ce guide en entier pour apprendre à connaître les nombreuses fonctions utiles de votre nouveau téléviseur. Cependant, si vous êtes impatient de commencer à utiliser votre téléviseur immédiatement, vous trouverez un guide de configuration rapide aux pages 11 à 13.

Guide sur les modèles de téléviseur et les télécommandes

REMARQUE : Avant de raccorder votre téléviseur à un autre dispositif, veuillez vous reporter aux schémas appropriés pour votre téléviseur et votre télécommande, suivant le modèle que vous avez acheté. Ceci vous aidera à comprendre comment raccorder votre téléviseur à un autre dispositif, ainsi qu'à utiliser la télécommande pour configurer votre téléviseur.

Schémas du panneau arrière

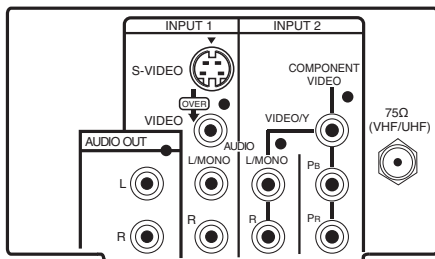

MODÈLES: AV-27D303 et AV-27D203

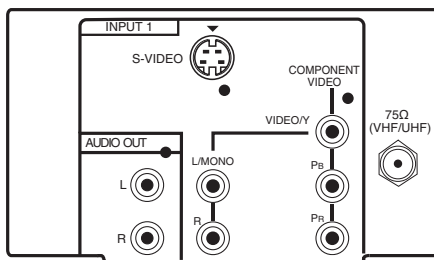

MODÈLE: AV-27320

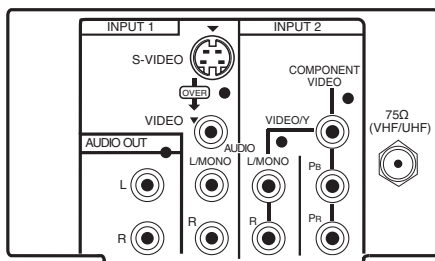

MODÈLES: AV-20D303, AV-27330 et AV-27S33

Guide sur les modèles de téléviseur et les télécommandes

Schémas du panneau avant

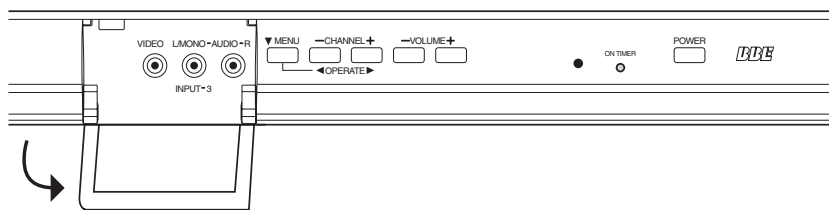

MODÈLES: AV-27D303 et AV-27D203

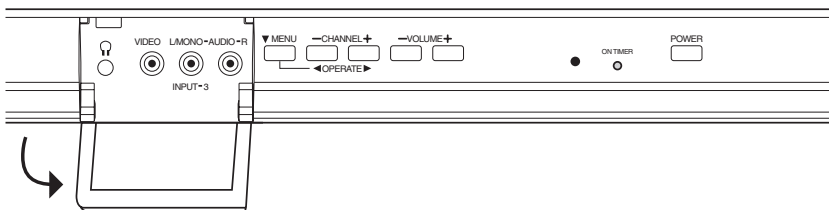

MODÈLE: AV-20D303

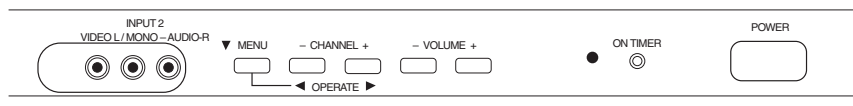

MODÈLE: AV-27320

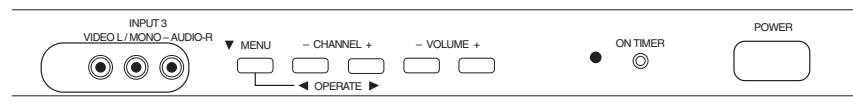

MODÈLES: AV-27330 et AV-27S33

Guide sur les modèles de téléviseur et les télécommandes

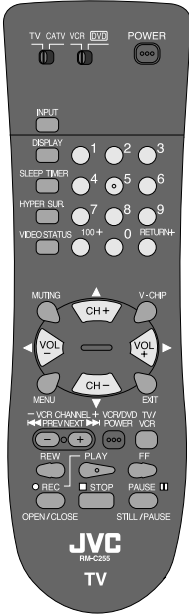

Télécommande RM-C255
MODÈLES: AV-27330,
AV-27S33

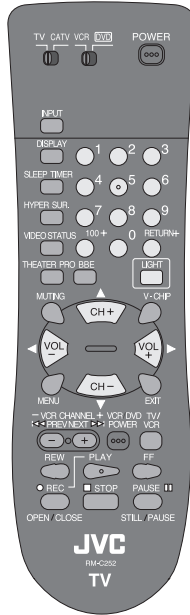

Télécommande RM-C252
MODÈLES: AV-27D203,
AV-27D303

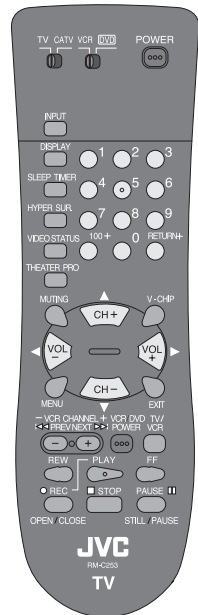

Télécommande RM-C253
MODÈLE: AV-20D303

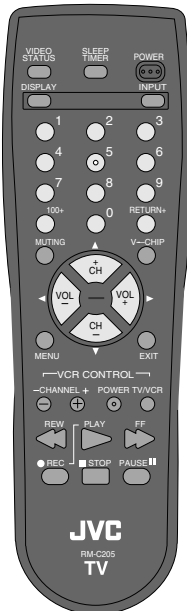

Télécommande RM-C205
MODÈLE: AV-27320

Configuration rapide 1

Pour débiter

Ces pages de configuration rapide vous donneront, en trois étapes faciles, les informations de base dont vous avez besoin pour commencer à utiliser immédiatement votre nouveau téléviseur. Ces informations comprennent des instructions de base sur l'utilisation de votre télécommande, la réalisation d'une connexion simple à votre câble/antenne et d'une connexion facultative à un magnétoscope, et, enfin, des informations sur la programmation du sélecteur Auto Tuner de votre téléviseur.

Si vous avez des questions, ou pour obtenir des informations plus détaillées sur l'une quelconque de ces étapes, veuillez consulter d'autres sections de ce guide.

Première étape - La télécommande

La télécommande est essentielle à l'utilisation des nombreuses fonctions utiles de votre téléviseur. Avant de pouvoir utiliser votre télécommande, vous devez d'abord poser les piles (fournies).

Pour les modèles RM-C255, RM-C253 et RM-C252, levez et tirez le verrou à l'arrière de la télécommande pour ouvrir. Pour le modèle RM-C205, levez le verrou sur le couvercle arrière de la télécommande pour enlever. Insérez deux piles (fournies) en notant soigneusement les marques « + » et « - », et en plaçant l'extrémité « - » dans l'unité en premier. Remettez le couvercle en place en l'enclenchant.

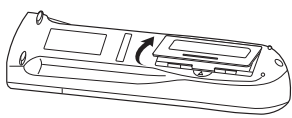

RM-C255, RM-C253 et RM-C252

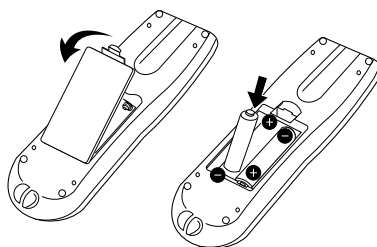

RM-C205 Seulement

Fonctionnement de base

Mettez le téléviseur en marche et à l'arrêt en appuyant sur le bouton POWER situé dans le coin supérieur droit de la télécommande.



Vous pouvez utiliser les quatre boutons des fonctions principales au centre de la télécommande pour le fonctionnement de base du téléviseur. Les boutons supérieur et inférieur feront un balayage vers l'avant et vers l'arrière à travers les canaux disponibles. Les boutons droit et gauche augmenteront ou baisseront le volume. Ces boutons sont également marqués de quatre flèches et ils s'utilisent également avec le système JVC de menus à l'écran. Vous devrez utiliser ces boutons plus tard dans la Section de configuration rapide.

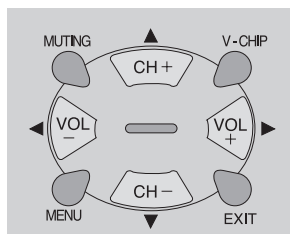

L'étape suivante consiste à raccorder votre téléviseur à une antenne ou à un câble.

Remarque : Illustration de la télécommande RM-C252

Procédez à la deuxième étape 

Configuration rapide 2

Deuxième étape - Réalisation des connexions de base

Vous devrez ensuite raccorder votre téléviseur à une antenne ou à un système de câblvision. La connexion la plus simple à une antenne ou à un système de câblvision est illustrée ci-après. Pour des connexions plus détaillées, telles que celles faisant appel à une boîte de câble, reportez-vous aux pages 15 à 16.

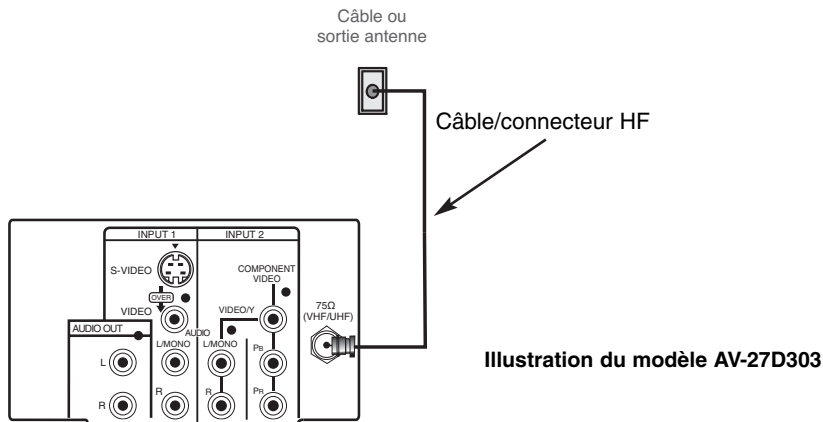

- 1) Raccordez un câble HF depuis la sortie murale jusqu'à l'entrée HF à l'arrière du téléviseur.

Vous voudrez peut-être raccorder également un magnétoscope à ce stade. Un raccordement stéréophonique de base pour magnétoscope est illustré ci-après. Reportez-vous aux pages 15 à 17 pour des instructions détaillées sur le raccordement d'autres composants ou d'un système de cinéma en famille.

Remarque : Vous n'avez pas besoin de magnétoscope pour utiliser votre téléviseur.

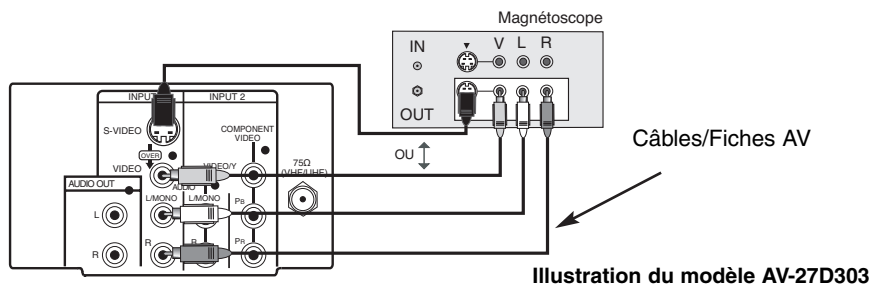

- 1) Raccordez le câble vidéo jaune sortant de la sortie vidéo du magnétoscope dans le jack d'entrée vidéo du téléviseur **OU** raccordez un câble RF depuis la sortie de câble RF du magnétoscope dans l'entrée de câble RF à l'arrière du téléviseur.
- 2) Raccordez le câble audio blanc sortant de la sortie audio gauche du magnétoscope dans le jack d'entrée audio gauche du téléviseur.
- 3) Raccordez le câble audio rouge sortant de la sortie audio droite du magnétoscope dans le jack d'entrée audio droit du téléviseur.

Enfin, lorsque vous aurez terminé vos connexions, branchez le cordon dans la prise de courant la plus proche et mettez le téléviseur en marche.

Configuration rapide 3

Troisième étape - Le Plug In Menu

Le Plug In Menu apparaît lorsque vous mettez votre téléviseur en marche pour la première fois. Ce menu permet d'effectuer quelques-uns des réglages de base de votre téléviseur. Vous trouverez, à compter de la page 25, une description complète du Plug In Menu. Nous vous recommandons d'effectuer les sélections du Plug In Menu avant de commencer à utiliser votre téléviseur. Toutefois, pour commencer à utiliser immédiatement votre téléviseur, il vous suffit d'effectuer la configuration du sélecteur Auto Tuner. Votre téléviseur pourra ainsi apprendre les canaux qu'il peut recevoir. Reportez-vous aux étapes ci-après pour configurer le sélecteur Auto Tuner.

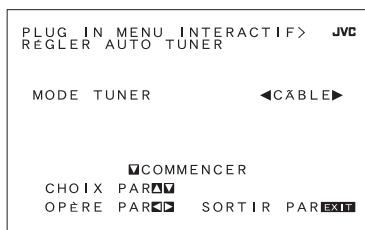

Appuyez sur le bouton ▼ et faites défiler jusqu'à RÉGLER AUTO TUNER

◀▶ Pour choisir CÂBLE (si vous êtes raccordé à un système de câblovision) ou ANT. (si vous utilisez une antenne) ou SKIP (si vous devez sauter).

▼ Pour passer à la position COMMENCER

L'Auto Tuner mettra maintenant en mémoire tous les canaux actifs et clairs que votre téléviseur peut recevoir. Ceci prendra une ou deux minutes.

La configuration du sélecteur Auto Tuner est terminée lorsque le message PROGRAMMATION TERMINÉE apparaît à l'écran. Votre Configuration rapide est maintenant terminée. Vous pouvez commencer à regarder la télévision, ou vous pouvez poursuivre la lecture de ce guide pour plus de renseignements sur le raccordement des appareils audio/vidéo, la programmation de votre télécommande ou l'utilisation du système JVC de menus à l'écran pour particulariser votre expérience d'écoute.



La Configuration rapide est maintenant terminée.

Connexions

Connexions de câble et magnétoscope

Il existe trois types de base de connexion d'antenne ou de câble :

- Si vous avez une antenne ou un système de câble qui ne vous oblige pas à utiliser une boîte de câble pour sélectionner les canaux, veuillez vous reporter au **schéma No. 1**.
- Si vous avez un système de câblotvion qui nécessite l'utilisation d'une boîte de câble pour avoir accès à l'ensemble des canaux, veuillez vous reporter au **schéma No. 2**.
- Si vous avez un système de câble qui nécessite l'utilisation d'une boîte de câble pour accéder à certains canaux de premier choix, mais non aux canaux de base, veuillez vous reporter au **schéma No. 3**.
- Pour votre commodité, la connexion à un magnétoscope est également illustrée dans les schémas suivants. **Un magnétoscope n'est pas nécessaire à l'utilisation du téléviseur.** Vous pouvez omettre le magnétoscope de vos connexions si vous le désirez.
- Pour obtenir des instructions sur le raccordement d'un magnétoscope seulement, veuillez vous reporter au Guide de configuration rapide, à la page 12.

Schéma #1

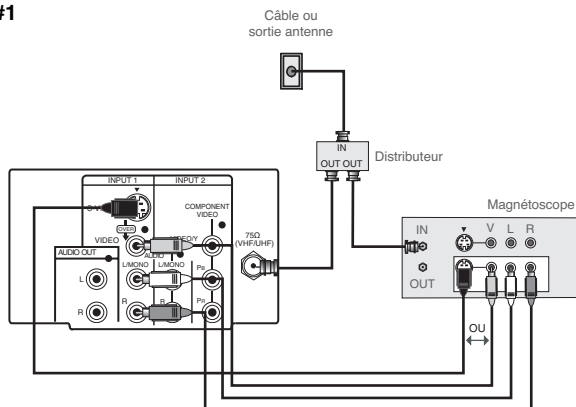

Illustration du modèle AV-27D303

- 1) Raccordez le fil de câblotvion ou d'antenne provenant de la sortie murale dans l'entrée HF du répartiteur à deux voies.
 - 2) Raccordez un câble HF provenant de l'une des sorties HF du répartiteur dans l'entrée HF à l'arrière du magnétoscope.
 - 3) Raccordez un câble HF provenant de l'autre sortie HF du répartiteur dans l'entrée HF à l'arrière du téléviseur.
 - 4) Raccordez le câble vidéo jaune provenant de la sortie vidéo du magnétoscope dans le jack d'entrée vidéo du téléviseur, ou raccordez un câble S-Vidéo depuis la sortie S-Vidéo du magnétoscope à l'entrée S-Vidéo du téléviseur.
 - 5) Raccordez le câble audio blanc provenant de la sortie audio gauche du magnétoscope dans le jack d'entrée audio gauche du téléviseur.
 - 6) Raccordez le câble audio rouge provenant de la sortie audio droite du magnétoscope dans le jack d'entrée audio droit du téléviseur.
- Si votre magnétoscope est un appareil monophonique, il n'aura qu'un jack de sortie audio. Raccordez le à l'entrée audio gauche du téléviseur.
 - Pour plus de renseignements sur son fonctionnement, veuillez vous reporter au manuel d'instructions du magnétoscope.

Connexions de câble et magnétoscope - suite

Schéma #2

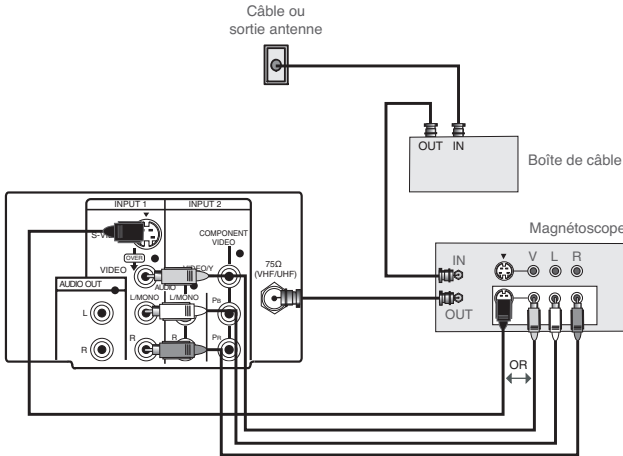

Illustration du modèle AV-27D303

- 1) Raccordez le fil de câblovision ou d'antenne provenant de la sortie murale dans l'entrée HF de la boîte de câble.
 - 2) Raccordez un câble HF provenant de la sortie HF de la boîte de câble dans l'entrée HF à l'arrière du magnétoscope.
 - 3) Raccordez un câble HF provenant de la sortie HF à l'arrière du magnétoscope dans l'entrée HF à l'arrière du téléviseur.
 - 4) Raccordez le câble vidéo jaune provenant de la sortie vidéo du magnétoscope dans le jack d'entrée vidéo du téléviseur, **OU** raccordez un câble S-Vidéo depuis la sortie S-Vidéo du magnétoscope à l'entrée S-Vidéo du téléviseur.
 - 5) Raccordez le câble audio blanc provenant de la sortie audio gauche du magnétoscope dans le jack d'entrée audio gauche du téléviseur.
 - 6) Raccordez le câble audio rouge provenant de la sortie audio droite du magnétoscope dans le jack d'entrée audio droit du TV.
- Si votre magnétoscope est un appareil monophonique, il n'aura qu'un jack de sortie audio. Raccordez-le à l'entrée audio gauche du téléviseur.
 - Pour plus de renseignements sur son fonctionnement, veuillez vous reporter au manuel d'instructions du magnétoscope.

Connexions

Connexions de câble et magnétoscope - suite

Schéma #3

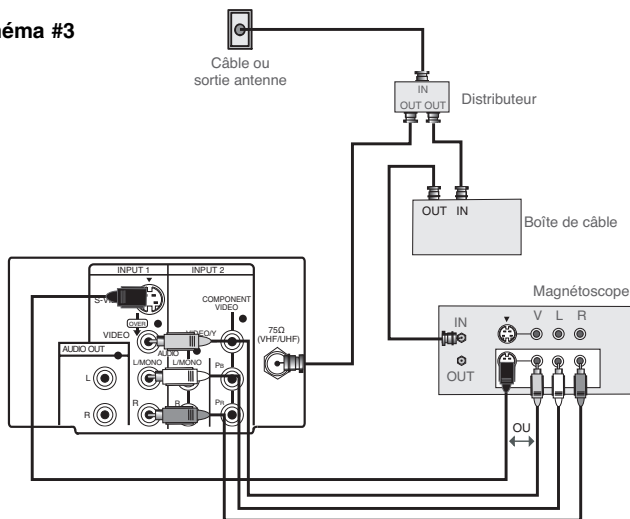

Illustration du modèle AV-27D303

- 1) Raccordez le fil de câblovision ou d'antenne provenant de la sortie murale dans l'entrée HF du répartiteur à deux voies.
 - 2) Raccordez un câble HF provenant de l'une des sorties HF du répartiteur à l'entrée HF de la boîte de câble.
 - 3) Raccordez un câble HF provenant de la sortie de la boîte de câble dans l'entrée HF du magnétoscope.
 - 4) Raccordez un câble HF provenant de l'autre sortie HF du répartiteur à l'entrée HF à l'arrière du téléviseur.
 - 5) Raccordez le câble vidéo jaune provenant de la sortie vidéo du magnétoscope au jack d'entrée vidéo du téléviseur, **OU** raccordez un câble S-Vidéo depuis la sortie S-Vidéo du magnétoscope à l'entrée S-Vidéo du téléviseur.
 - 6) Raccordez le câble audio blanc provenant de la sortie audio gauche du magnétoscope au jack d'entrée audio gauche du TV.
 - 7) Raccordez le câble audio rouge provenant de la sortie audio droite du magnétoscope au jack d'entrée audio droit du téléviseur.
- Si votre magnétoscope est un appareil monophonique, il n'aura qu'un jack de sortie audio. Raccordez-le à l'entrée audio gauche du téléviseur.
 - Pour plus de renseignements sur son fonctionnement, veuillez vous reporter au manuel d'instructions du magnétoscope.

Connexion à un Lecteur de DVD

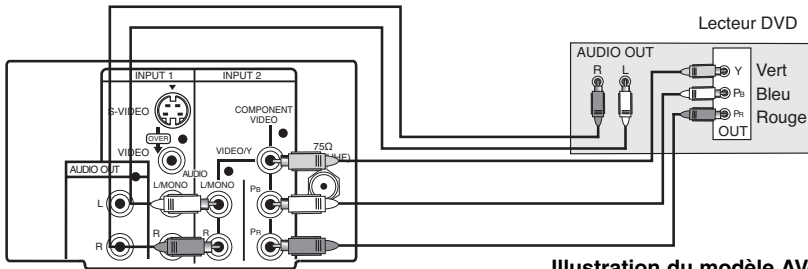

Illustration du modèle AV-27D303

- 1) Raccordez le câble vert provenant de la sortie composant « Y » du lecteur de DVD à l'entrée du composant « VIDEO/Y » du téléviseur.
 - 2) Raccordez le câble bleu provenant de la sortie composant « Pb » du lecteur de DVD à l'entrée du composant « Pb » du téléviseur.
 - 3) Raccordez le câble rouge provenant de la sortie composant « Pr » du lecteur de DVD à l'entrée du composant « Pr » du téléviseur.
 - 4) Raccordez le câble audio blanc provenant de la sortie audio gauche du lecteur de DVD à l'entrée audio gauche 2 du téléviseur.
 - 5) Raccordez le câble audio rouge provenant de la sortie audio droite du lecteur de DVD à l'entrée audio droite 2 du téléviseur.
- Le vert, le bleu et le rouge sont les couleurs les plus répandues pour les câbles de DVD. Les couleurs peuvent différer sur certains modèles; veuillez vous reporter au manuel d'instructions pour de plus amples renseignements sur votre lecteur de DVD.
 - Veillez à ne pas confondre le câble DVD rouge avec le câble audio rouge. Il est préférable de terminer une série de connexions (sortie audio ou DVD) avant de commencer l'autre afin d'éviter de changer accidentellement les câbles.
 - Reportez-vous à la page 22 pour des instructions sur la façon de programmer votre télécommande pour utiliser les fonctions de base de votre lecteur de DVD.
 - **AV-20D303, AV-27S33, AV-27D203, AV-27D303 and AV-27330** : Si vous utilisez l'entrée 2 (Component-In) pour la connexion DVD, vous devez mettre le V2 COMPONENT-IN sur le Menu de configuration initiale à la position « OUI » pour un affichage approprié du signal DVD.
 - **AV-27320** : Si vous utilisez l'entrée 1 pour la connexion DVD, vous devez mettre le V1 COMPONENT-IN sur le Menu de configuration initiale à la position « OUI » pour un affichage approprié du signal DVD.

Remarque : Les lecteurs de DVD progressifs (lecteurs avec un balayage de sortie de 31,50 KHz) ne fonctionneront pas adéquatement avec ce téléviseur.

Connexions

Connexion à un Amplificateur Extérieur

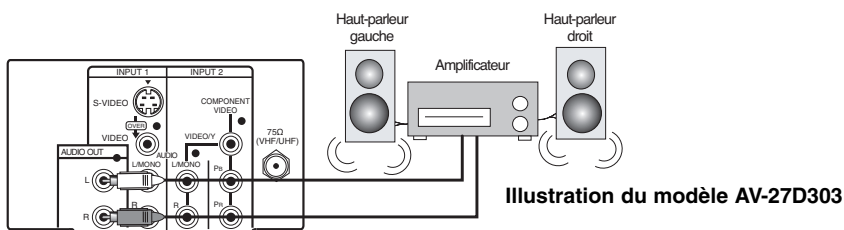

Illustration du modèle AV-27D303

- 1) Raccordez le câble audio blanc provenant du jack de sortie audio gauche du téléviseur au jack d'entrée audio gauche de l'amplificateur.
- 2) Raccordez le câble audio rouge provenant du jack de sortie audio droit du téléviseur au jack d'entrée audio droit de l'amplificateur.

Connexion à un Caméscope

Vous pouvez raccorder un caméscope à votre téléviseur en utilisant les jacks d'entrée avant (entrée 2 or entrée 3). Vous pouvez également raccorder une console de jeu ou un autre appareil à l'aide de ces jacks. On peut également raccorder les caméscopes aux jacks d'entrée arrière du téléviseur.

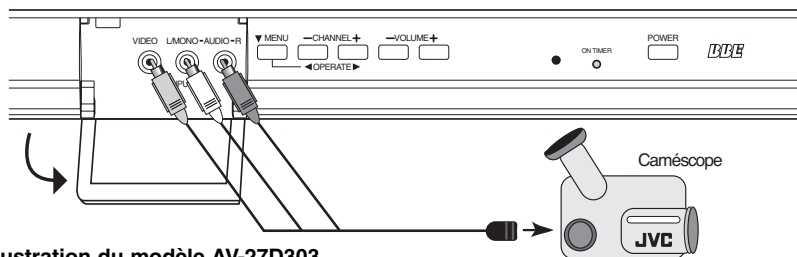

Illustration du modèle AV-27D303

- 1) Raccordez le câble vidéo jaune provenant de la sortie vidéo du caméscope au jack d'entrée vidéo du téléviseur.
 - 2) Raccordez le câble audio blanc provenant de la sortie audio gauche du caméscope au jack d'entrée audio gauche du téléviseur.
 - 3) Raccordez le câble audio rouge provenant de la sortie audio droite du caméscope au jack d'entrée audio droit du téléviseur.
- Si votre caméscope est un modèle monophonique, il n'aura qu'un jack audio. Raccordez-le au jack audio gauche du téléviseur.
 - Les jacks d'entrée avant du AV-27D303, AV-27D203 et AV-20D303 situés sous la porte du panneau avant. Pour y avoir accès, tirez sur la porte pour l'ouvrir.

Connexion à un casque d'écoute (AV-20D303 seulement)

Vous pouvez raccorder un casque d'écoute au téléviseur à l'aide du jack de casque d'écoute qui se trouve sur le panneau avant.

- 1) Branchez un jack de casque d'écoute dans le jack de casque d'écoute situé sur le panneau avant du téléviseur.

Fonctions de base de la télécommande

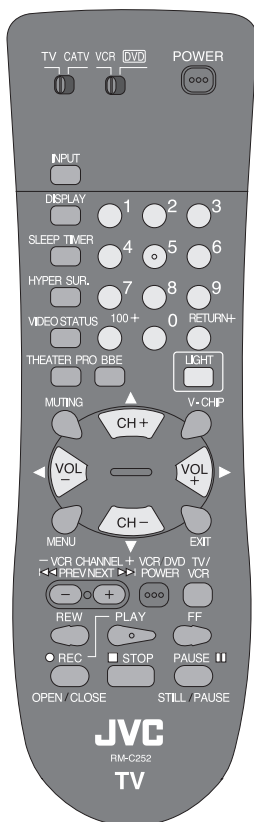

- Avant de pouvoir utiliser la télécommande, vous devez d'abord poser les piles (fournies). Reportez-vous à la section « Changement des piles » au bas de cette page pour instructions. (Vous trouverez une illustration à la page 11.)
- Appuyez sur le bouton POWER pour mettre la télévision en marche ou à l'arrêt.
- Assurez-vous que le commutateur TV/CATV se trouve sur la position TV. Mettez le commutateur sur la position CATV seulement si vous devez utiliser une boîte de câble. (Non disponible sur le modèle RM-C205).
- Faites glisser le sélecteur VCR/DVD à la position VCR pour commander un magnéto, faites glisser à la position DVD pour commander un lecteur de DVD. Veuillez vous reporter aux pages 20 à 22 pour instructions sur la programmation de votre télécommande en vue de l'utilisation d'une boîte de câble, d'un magnéto ou d'un lecteur de DVD. (Non disponible sur le modèle RM-C205).
- Appuyez sur les boutons CH+ et CH- pour balayer à travers les canaux. Tapez sur le bouton CH+ ou CH- pour passer à travers les canaux un à la fois.
- Pour passer rapidement à travers les canaux à l'aide de la fonction **Hyperscan** de JVC, enfoncez et tenez les boutons CH+ ou CH-. Les canaux défilent au rythme de cinq par seconde.
- Appuyez sur VOL+ ou VOL- pour augmenter ou baisser le volume. Une barre indicatrice apparaîtra à l'écran pour vous montrer le niveau du volume de la télévision.
- Les boutons CH+/- et VOL +/- servent également à la navigation dans le système JVC de menus à l'écran.
- Vous pouvez accéder directement à des canaux particuliers à l'aide du pavé à 10 touches.
- Pour plus de renseignements sur les fonctions des boutons de la télécommande, reportez-vous aux pages 43 à 46. Pour des informations sur l'utilisation des menus à l'écran, reportez-vous à la page 23.

Remarques : La télécommande modèle RM-C252 est illustrée à gauche. Il se peut qu'une télécommande de modèle différent ait été fournie avec votre téléviseur.

Changement des Piles

Pour les modèles RM-C255, RM-253 et RM-C252, levez et tirez le verrou à l'arrière de la télécommande pour ouvrir. Pour le modèle RM-C205, levez le verrou sur le couvercle arrière de la télécommande pour enlever.

Installez avec précaution les deux piles AA fournies en repérant les marques « + » et « - » des piles et de la télécommande. Pour éviter un court-circuit, insérez le « - » en premier.

Une fois les piles posées, remettez le couvercle en place.

- Si la télécommande se comporte de façon anormale, remplacez les piles. Les piles durent de six mois à un an. Nous vous recommandons d'utiliser des piles alcalines qui durent plus longtemps.

Lorsque vous remplacez les piles, tâchez de le faire en moins de trois minutes. Si l'opération de changement des piles dure plus de trois minutes, vous devez peut-être réintroduire les codes de la télécommande pour votre magnéto, lecteur de DVD et/ou votre boîte de câble, non disponible sur le modèle RM-C205 (reportez-vous à la page 20-22).

Premiers Pas

Réglage des Codes CATV, Magnétoscope, et lecteur DVD

Vous pouvez programmer votre télécommande de manière à actionner votre boîte de câble, récepteur satellite, magnétoscope ou lecteur de DVD en vous reportant aux instructions et aux codes apparaissant ci-après. Si l'appareil ne répond à aucun des codes énumérés ci-après ou à la fonction de recherche de codes, utilisez la télécommande fournie par le fabricant.

Remarque : La télécommande du modèle RM-C205 ne peut être utilisée qu'avec les appareils de marque JVC.

Codes de Boîte de Câble ou d'Antenne Parabolique

La télécommande est programmée avec les codes CATV et/ou antenne parabolique pour la mise en marche et à l'arrêt, le balayage de canaux vers le haut et vers le bas et le clavier à 10 touches.

- 1) Repérez la marque CATV/antenne parabolique à même la liste des codes apparaissant ci-après.
 - 2) Faites glisser l'interrupteur/sélecteur de mode à deux voies à la position CATV.
 - 3) Appuyez sur le bouton DISPLAY et tenez-le enfoncé.
 - 4) Introduisez le premier numéro de code indiqué au clavier à 10 touches tout en continuant à appuyer sur le bouton DISPLAY.
 - 5) Relâchez le bouton DISPLAY.
 - 6) Assurez-vous que la boîte de câble/le récepteur d'antenne parabolique fonctionne.
- Si votre boîte CATV ou d'antenne parabolique ne répond pas au premier code, essayez les autres codes apparaissant sur la liste. Si elle ne répond à aucun code, essayez la fonction des codes de recherche décrite à la page 51.

Boîte de câble	CODES	Boîte de câble	CODES	Systèmes d'antenne parabolique	CODES
ABC	024	Puser	032		
Archer	032, 025	RCA	061, 070	Echostar	100, 113, 114, 115
Cableview	051, 032	Realistic	032	Express VU	100, 113
Citizen	022, 051	Regal	058, 064, 040, 041, 042, 045, 068	G.E.	106
Curtis	058, 059	Regency	034	G.I.	108
Diamond	024, 032, 025	Rembrandt	037, 032, 051, 038	Gradiente	112
Eagle	029	Samsung	051	Hitachi	104, 111
Eastern	034	Scientific Atlanta	057, 058, 059	HNS (Hughes)	104
GC Brand	032, 051	SLMark	051, 047	Panasonic	105
Gemini	022, 043	Sprucer	051, 056	Philips	102, 103
General Instrument	065, 024, 025, 026, 027, 020, 021, 022, 057, 023	Stargate	032, 051	Primestar	108
Hamlin	040, 041, 042, 045, 058, 064	Telecaption	067	Proscan	106, 109, 110
Hitachi	049, 024	Television	047, 051	RCA	106, 109, 110
Jerrold	065, 024, 025, 026, 027, 020, 021, 022, 057, 023	Texscan	044	Sony	107
		Tocom	035, 036, 066	Star Choice	104, 108
		Toshiba	050	Toshiba	101
Macom	049, 050, 051, 054	Unika	032, 025	Uniden	102, 103
Magnavox	033	Universal	022, 032		
Memorex	030	Videoway	052		
Movietime	032, 051	Viewstar	029, 030		
Oak	039, 037, 048	Zenith	063, 046		
Panasonic	055, 056, 060, 071, 073	Zenith/Drake Satellite	046		
Paragon	063				
Philips	028, 029, 030, 052, 053, 031, 069				
Pioneer	047, 062				
Pulsar	051, 032				

Codes de Magnétoscope

La télécommande est programmée avec les codes magnétoscope pour la mise en marche et à l'arrêt, la lecture, l'arrêt, l'avance rapide, le rembobinage et le balayage de canaux vers le haut et vers le bas.

- 1) Repérez la marque magnétoscope à même la liste des codes apparaissant ci-après.
 - 2) Faites glisser le premier interrupteur/sélecteur à deux voies à la position « TV » et l'autre interrupteur/ sélecteur à deux voies à la position « VCR ».
 - 3) Appuyez sur le bouton DISPLAY et tenez-le enfoncé.
 - 4) Introduisez le premier numéro de code indiqué au clavier à 10 touches tout en continuant à appuyer sur le bouton DISPLAY.
 - 5) Relâchez le bouton DISPLAY.
 - 6) Assurez-vous que le magnétoscope fonctionne.
- Si votre magnétoscope ne répond pas au premier code, essayez les autres codes apparaissant sur la liste. Si elle ne répond à aucun code, essayez la fonction des codes de recherche décrite à la page 51.
 - Il se peut que les magnétoscopes de certains fabricants ne répondent pas au bouton TV/VCR même si d'autres boutons fonctionnent correctement.
 - Pour enregistrer, tenez le bouton REC de la télécommande enfoncé et appuyez sur PLAY.

Magnétoscopes	CODES	Magnétoscopes	CODES	Magnétoscopes	CODES
Admiral	035	Marantz	003, 004, 005	Samsung	037, 060, 062, 033, 089
Aiwa	027, 032, 095	Marta	064	Samtron	089
Akai	029, 072, 073, 074	Memorex	024, 067	Sansui	003, 026, 020, 052
Audio Dynamic	003, 005	MGA	038, 040, 047, 048, 041, 042	Sanyo	063, 067, 091, 071
Bell & Howell	063, 071	Minolta	058, 045, 093	Scott	059, 060, 062, 067, 038, 040, 047, 048, 026, 020
Broksonic	020, 026, 094	Mitsubishi	038, 040, 047, 048, 041, 042, 078, 090	Sears	063, 064, 065, 066, 058, 000, 001
Canon	023, 025	Multitech	047, 027, 062	Shintom	075
CCE	043	NEC	003, 004, 005, 000	Sharp	035, 036, 080, 088
Citizen	064	Olympic	024, 023	Signature 2000	027, 035
Craig	063, 029, 064	Optimus	028, 021, 035, 064	Singer	075
Curtis Mathes	045, 024, 027, 093	Orion	026, 020	Sony	028, 029, 030, 053, 054, 055
Daewoo	043, 059, 024, 092	Panasonic	023, 024, 021, 022	SV 2000	027
DBX	003, 004, 005	Penney	024, 058, 045, 063, 003, 004, 005, 093	Sylvania	031, 023, 024, 027
Dimensia	045, 093	Pentax	058, 005, 045, 093	Symphonic	027, 081
Emerson	043, 026, 077, 061, 025, 042, 020, 076	Philco	031, 024, 027, 023, 026, 020, 043	Tashiro	064
Fisher	063, 066, 067, 065, 071, 091	Philips	031, 023, 024, 086	Tatung	003, 004, 005
Funai	027, 026, 020, 000	Pioneer	023	Teac	003, 004, 027, 005
G.E.	033, 045, 024	Proscan	045, 058, 023, 024, 031, 046, 059, 060, 033, 087, 093	Technics	021, 022, 023, 024
Go Video	037, 051, 049, 050, 089	Quasar	021, 022, 023, 024	Teknika	024, 027, 070
Goldstar	064	Radio Shack	033, 024, 063, 036, 067, 040, 027	Toshiba	059, 046, 079
Gradiente	083, 084, 081, 000, 001	RCA	033, 045, 058, 023, 024, 031, 046, 059, 060, 083, 084, 085, 087, 093	Vector Research	005
Hitachi	023, 045, 058, 027, 081, 093	Realistic	024, 063, 036, 067, 040, 027	Wards	035, 036, 067, 044, 064
Instant Replay	024, 023			Yamaha	063, 003, 004, 005
Jensen	003			Zenith	044, 082, 064, 094
JVC	000, 001, 002, 003, 004, 005				
Kenwood	003, 004, 064, 005				
LXI	027, 064, 058, 065, 066, 063, 067				
Magnavox	031, 023, 024, 086				

Premiers Pas

Codes de lecteur DVD

Disponible avec télécommandes RM-C255, RM-C253 et RM-C252 seulement.

La télécommande est programmée avec les codes DVD pour la mise en marche et à l'arrêt, la lecture, l'arrêt, l'avance rapide, le rembobinage, chapitre précédent, chapitre suivant, l'ouverture/la fermeture du plateau, et l'image fixe/la pause.

- 1) Repérez la marque de lecteur DVD à même la liste des codes apparaissant ci-après.
 - 2) Faites glisser le premier interrupteur/sélecteur à deux voies à la position « TV » et l'autre interrupteur/sélecteur à deux voies à la position « DVD ».
 - 3) Appuyez sur le bouton DISPLAY et tenez-le enfoncé.
 - 4) Introduisez le premier numéro de code indiqué au clavier à 10 touches tout en continuant à appuyer sur le bouton DISPLAY.
 - 5) Relâchez le bouton DISPLAY.
 - 6) Assurez-vous que le lecteur DVD fonctionne.
- Si votre lecteur DVD ne répond pas au premier code, essayez les autres codes apparaissant sur la liste. Si elle ne répond à aucun code, essayez la fonction des codes de recherche décrite à la page 51.
 - Après que vous ayez programmé votre télécommande, il se peut que certains boutons DVD ne fonctionnent pas adéquatement. Si certains boutons ne fonctionnent pas adéquatement, utilisez la télécommande qui était fournie avec votre lecteur DVD.

Lecteur DVD	CODES	Lecteur DVD	CODES
Aiwa	043	RCA	021, 026
Apex	040	Sampo	034
Denon	020, 037	Samsung	030
Hitachi	030, 031	Sharp	028
JVC	000	Sylvania	038
Kenwood	035	Sony	024, 045, 046, 047
Konka	039		
Mitsubishi	025	Technics	020
Onkyo	041	Toshiba	023
Oritron	044	Vialta	050
Panasonic	020	Wave	042
Philips	023, 036	Yamaha	020
Pioneer	022	Zenith	027, 032
Raite	033		

Utilisation de ce Guide

Utilisation de ce Guide

Les flèches montante et descendante signifient d'appuyer sur les boutons Channel Up ou Channel Down. Une pression des boutons de flèche montante ou descendante vous permet de :

▲▼ Les flèches montante et descendante signifient d'appuyer sur les boutons Channel Up ou Channel Down. Une pression des boutons de flèche montante ou descendante vous permet de :

- vous déplacer verticalement dans l'écran du menu principal
- vous déplacer à travers un sous-menu
- passer à la lettre ou au nombre suivant, ou autre choix dans un sous-menu
- revenir en arrière afin de corriger une erreur
- balayer les canaux de télévision (lorsque vous n'êtes pas dans un menu)

◀▶ Les flèches gauche et droite signifient d'appuyer sur le bouton Volume Left ou Volume Right pour :

- sélectionner l'élément mis en relief dans un menu
- sélectionner les options d'un sous-menu
- sélectionner les numéros de certaines options de menu
- monter ou baisser le volume (lorsque vous n'êtes pas dans un écran de menu)



Appuyez sur le bouton « Appuyez » signifie qu'il faut appuyer sur ce bouton de la télécommande.



La « main d'aide » est dirigée vers l'élément en surbrillance ou sélectionné dans un menu.

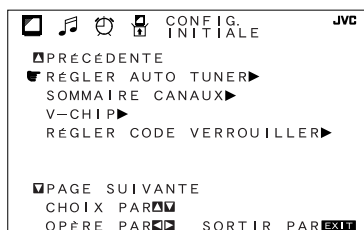

Les Menus à l'Écran

Pour faire remonter le menu à l'écran, appuyez sur le bouton MENU de la télécommande. L'élément qui apparaît en jaune est l'élément sélectionné. Si vous appuyez à nouveau sur le bouton MENU, l'affichage à l'écran passera à l'écran de menu suivant. Si vous utilisez le bouton Menu du panneau avant du téléviseur plutôt que celui de la télécommande, un écran de menu supplémentaire montrant le numéro de canal et l'entrée apparaîtra. Le « Plug In Menu » apparaîtra la première fois que le téléviseur sera branché.

Remarque : Les menus apparaissant dans ce manuel sont des illustrations et non des reproductions exactes des affichages à l'écran du téléviseur.

Menus à l'écran

Système de menus à l'écran

Votre téléviseur est équipé d'un système de menus à l'écran JVC. Ces menus vous permettent de régler facilement et rapidement votre téléviseur. Des exemples de menus à l'écran sont donnés ci-après et à la page suivante. Des explications détaillées portant sur l'utilisation de chaque menu sont données par la suite dans ce guide.



Appuyez sur le bouton MENU

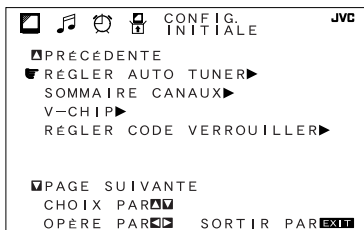

CONFIG. INITIALE 02

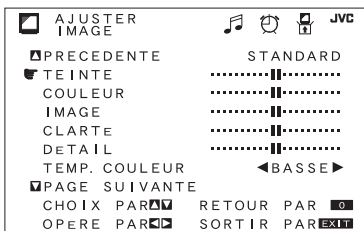
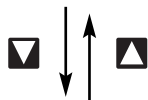

AJUSTER IMAGE 01

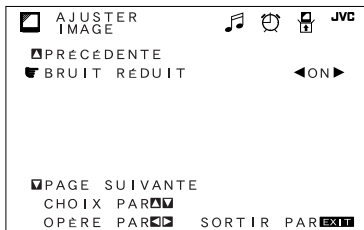
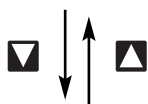

AJUSTER IMAGE 02

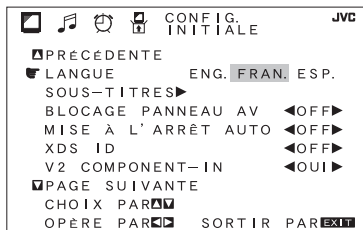

CONFIG. INITIALE 01

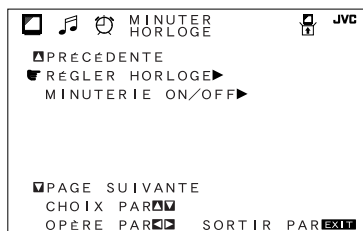
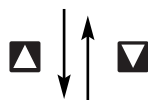

MINUTER/HORLOGE

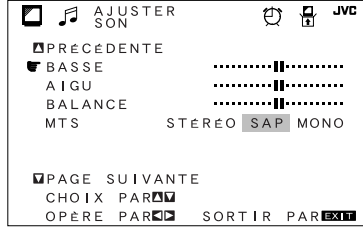
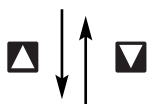

AJUSTER SON

- Les modèle AV-27320 ont « V1 Component-In » plutôt que V2 Component-In.
- Les modèle AV-27320 n'ont pas « XDS ID ».
- Les modèles AV-27330, AV-27S33 and AV-27320 n'ont pas « TEMP. COULEUR ».

Plug In Menu

Introduction

Le Plug In Menu remonte automatiquement lorsque vous mettez le téléviseur en marche la première fois après l'avoir branché. Le Plug In Menu vous aide à préparer votre téléviseur à l'utilisation en vous permettant de fixer vos choix pour :

- la langue dans laquelle vous voulez que les menus à l'écran apparaissent,
- la configuration automatique du sélecteur des canaux que vous désirez recevoir,
- le réglage de l'horloge TV à la bonne heure de manière à ce que vos fonctions de minuterie fonctionnent adéquatement.

Des descriptions de chacune des fonctions du Plug In Menu apparaissent sur cette page et sur la page suivante. Nous vous recommandons de terminer la configuration du Plug In Menu en premier de manière à ce que votre téléviseur soit immédiatement configuré de la manière dont vous le désirez.

Langue

Faites votre choix entre l'anglais (ENG.), le français (FRAN.) ou l'espagnol (ESP.) pour les écrans des menus et des affichages.



Appuyez sur le bouton MENU



Pour LANGUE



Pour choisir une langue



- Vous n'aurez pas besoin d'appuyer sur le bouton Menu pour accéder à cet écran depuis le Plug In Menu.

Régler Auto Tuner

Au cours de la configuration automatique du sélecteur, le téléviseur analyse automatiquement tous les canaux disponibles, met en mémoire ceux qui sont actifs et saute les canaux vides ou ceux dont le signal est faible. Ceci signifie que, lorsque vous balayez (à l'aide des boutons CHANNEL +/-), vous ne recevez que des canaux clairs et actifs.



Appuyez sur le bouton MENU



Pour RÉGLER AUTO TUNER



Pour exécuter



Pour choisir CÂBLE ou ANT. (ou SKIP)



Pour passer à la position COMMENCER



Pour commencer configuration automatique du sélecteur



La programmation durera 1 à 2 minutes.

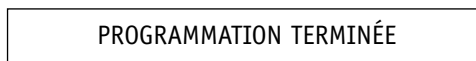

- Bruit réduit est hors service au cours de la configuration automatique du sélecteur.
- Vous n'aurez pas besoin d'appuyer sur le bouton Menu pour accéder à cet écran depuis le Plug In Menu.
- « SKIP » apparaît uniquement durant le Plug-In Menu.

Plug In Menu

Régler Horloge Automatique

Vous devez d'abord régler l'horloge avant d'utiliser l'une quelconque des fonctions de minuterie de votre téléviseur. Vous pouvez régler votre horloge avec précision à l'aide du signal horaire XDS diffusé par la plupart des stations PBS. Pour régler l'horloge à l'aide du signal XDS :



Introduisez le numéro de canal de votre station PBS locale



Appuyez sur MENU



Pour RÉGLER HORLOGE



Pour exécuter



Pour AUTO.

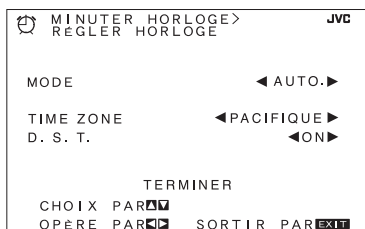

Vers TIME ZONE



Pour sélectionner votre fuseau horaire

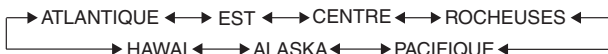

Pour passer à l'heure avancée (D.S.T.)



Pour activer (ON) ou inhiber (OFF) l'heure avancée



Pour TERMINER



Pour quitter et mettre les réglages en mémoire

- Si vous n'avez pas de poste PBS dans votre région, vous devrez régler l'horloge manuellement. Reportez-vous à « Régler Horloge Manuel » en haut de la colonne suivante pour instructions.
- La fonction heure avancée ajuste automatiquement l'horloge de votre téléviseur pour l'heure avancée. L'horloge avancera d'une heure à 2 heures du matin le premier dimanche d'avril. L'horloge reculera d'une heure à 2 heures du matin le dernier dimanche d'octobre.

- Vous n'aurez pas besoin d'appuyer sur le bouton Menu pour accéder à cet écran depuis le Plug In Menu.

Régler Horloge Manuel

Pour régler votre horloge manuellement (sans utiliser le signal XDS), choisissez MANUEL depuis le menu Régler horloge et suivez les étapes ci-après.

- ▲▼ Pour RÉGLER HORLOGE
- ◀▶ Pour exécuter
- ◀▶ Pour MANUEL

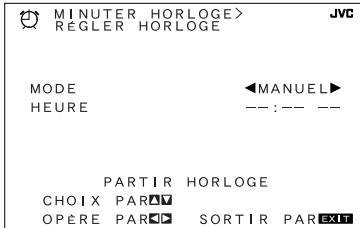

- ▲▼ Pour passer à l'heure
- ◀▶ Pour régler l'heure
- ▲▼ Pour passer aux minutes
- ◀▶ Pour régler les minutes
- ▲▼ Pour PARTIR HORLOGE
- ◀▶ Pour démarrer l'horloge et quitter

MERCI !

- Vous n'aurez pas besoin d'appuyer sur le bouton Menu pour accéder à cet écran depuis le Plug In Menu.

REMARQUE :

Vous devrez remettre l'horloge à l'heure après une panne secteur. Vous devez régler l'horloge avant d'utiliser l'une quelconque des fonctions de minuterie.

Sommaire Canaux

Sommaire Canaux

Sommaire canaux vous permet de particulariser l'éventail de canaux reçus par votre téléviseur. Vous pouvez ajouter ou éliminer des canaux de la liste de balayage ou les verrouiller afin d'empêcher des spectateurs non autorisés de regarder un ou plusieurs parmi ces canaux (jusqu'à 181).



Appuyez sur le bouton MENU



Pour SOMMAIRE CANAUX



Pour exécuter

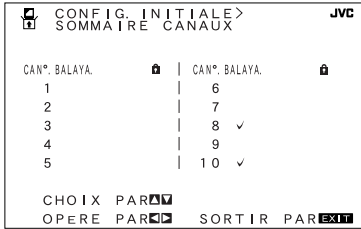

L'écran Sommaire canaux (au-dessus) affichera maintenant les canaux à balayer marqués d'un « ✓ ». Vous pouvez supprimer des canaux du balayage en retirant le « ✓ ». Si des canaux ont été manqués durant la configuration automatique du sélecteur et que vous désirez les ajouter, vous pouvez le faire en plaçant un « ✓ » à côté du numéro du canal.



Pour accéder à la colonne BALAYAGE



Pour inclure ou éliminer de la liste de balayage



EXIT lorsque vous avez terminé

Vous pouvez bloquer accès à canal avec Channel Guard.



Pour SOMMAIRE CANAUX



Pour exécuter



Pour accéder à la colonne de verrouillage



Appuyez sur le code d'accès ZÉRO (0) pour verrouiller ou déverrouiller ce canal



Appuyez sur EXIT une fois terminé

Message d'un canal réservé

Ce message apparaît quand un spectateur tente de regarder un canal réservé :

Pour regarder un canal que vous avez verrouillé, entrez le code de verrouillage en utilisant le pavé numérique à 10 touches.

CE CANAL EST VERROUILLÉ
PAR CODE
ENTRER CODE DE CONTRÔLE
AU CLAVIER DE 10 CHIFFRES
POUR LE LIBÉRER
NO - - - -

Si un code erroné est entré, le message suivant apparaît : « CODE D'ACCÈS INVALIDE »

Il est impossible d'accéder à ce canal jusqu'à ce que le code correct soit introduit.

- Une fois un canal déverrouillé, il demeurera déverrouillé jusqu'à ce que le téléviseur soit mis à l'arrêt.
- Reportez-vous « Régler Code Verrouiller », page 36.

Votre téléviseur est pourvu de la technologie puce V, ce qui permet aux parents d'imposer des Directives parentales pour la télévision (aux États-Unis et au Canada) et les films (MPAA). La technologie de la puce V vous permet de programmer votre téléviseur de manière à recevoir, ou à ne pas recevoir, certains programmes sur la base de leur contenu conformément aux directives. Les programmes qui dépassent les limites de cotes que vous imposez seront bloqués. Lorsqu'un spectateur tente de voir un canal bloqué, le message suivant apparaît :

CE PROGRAMME DÉPASSE VOS
LIMITES DE COTE.
ENTRER CODE BLOCAGE
PAR LE CLAVIER 10 TOUCHES
POUR DÉVERROUILLER
NO - - - -

Le canal demeurera bloqué jusqu'à l'introduction du code de verrouillage approprié (reportez-vous à la page 36 pour obtenir des informations sur le réglage de votre code de verrouillage). Vous pouvez adapter les réglages de la puce V de votre téléviseur à vos goûts personnels. Le menu V-Chip ci-après est le point de départ de vos réglages de puce V.

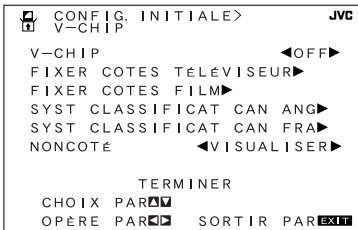

Vous pouvez utiliser les réglages américains de puce V (pour les programmes diffusés depuis les États-Unis), les réglages canadiens de puce V (pour les programmes diffusés depuis le Canada) et les cotes de film. Vous pouvez utiliser l'un quelconque des réglages ou tous les réglages (puce V US, puce V Canada, cotes de film). Des descriptions pour le réglage de chacun des trois formats de puce V apparaissent dans les sept pages qui suivent, accompagnées de descriptions des catégories de cotes.

Pour accéder aux catégories de cotes :



Appuyez sur le bouton MENU



Vers V-CHIP



Pour exécuter (l'icône  de verrouillage apparaît)



Appuyez sur ZERO pour accéder au menu Puce V



Pour activer (ON) ou inhiber (OFF) la puce V (la puce V doit être activée pour que les réglages de cotes fonctionnent)



Pour passer à FIXER COTES TÉLÉVISEUR, FIXER COTES FILM ou SYST CLASSIFICAT CAN (reportez-vous aux pages suivantes pour des descriptions de chaque option)

Remarque spéciale au sujet des cotes

Certains programmes ne possèdent pas de signal de cote. Par conséquent, même si vous configurez la puce V, ces programmes ne seront pas verrouillés. Les parents sont avisés de regarder préalablement le contenu de ces programmes ou de ces films.

Fixer Cotes Téléviseur (Systèmes Américains)

SYSTÈMES AMÉRICAINS DE COTES PARENTALES

Les programmes possédant les cotes suivantes sont appropriés pour les enfants.

TV Y est approprié pour tous les enfants.

Les programmes sont réalisés pour de très jeunes spectateurs et ils devraient convenir à tous les âges, y compris les enfants âgés de 2 à 6 ans.

TV Y7 est destiné aux enfants plus âgés.

La plupart des parents trouveraient ces programmes convenables pour les enfants âgés de 7 ans et plus. On peut y trouver une certaine violence de comédie ou de fantaisie peu sévère. Les enfants devraient pouvoir distinguer la réalité de la fantaisie.

Les programmes possédant les cotes suivantes sont appropriés pour l'ensemble des spectateurs.

TV G signifie Audience Générale.

La plupart des parents trouveraient ces programmes convenables pour tous les groupes d'âge. Ils contiennent peu de violence, voire même aucune, aucun langage choquant, et peu de dialogue ou de situations sexuels, voire même aucun.

TV PG Direction parentale suggérée.

Peut contenir un certain langage choquant, mais pas beaucoup, une violence limitée, et un certain dialogue ou certaines suggestions à teneur sexuelle suggestive. Il est recommandé aux parents de regarder ces programmes en premier, ou de les regarder avec leurs enfants.

TV 14 Parents fortement mis en garde.

Les programmes contiennent un matériel qui peut ne pas convenir aux enfants de moins de 14 ans, notamment une possibilité de violence intense, de situations sexuelles, de langage grossier et choquant, ou de dialogue fortement suggestif. Les parents sont mis en garde contre l'écoute sans surveillance par des enfants de moins de 14 ans.

TV MA Audiences adultes seulement.

Ces programmes sont destinés spécifiquement aux adultes, et il se peut qu'ils ne conviennent pas à une personne âgée de moins de 17 ans. Les programmes TV MA peuvent présenter un important contenu V, S, L ou D.

Directives d'écoute

Outre les catégories de cotes expliquées ci-dessus, des informations sont également fournies avec la cote puce V sur des types précis de contenu. Ces types de contenu peuvent également être bloqués. Les types de contenu sont les suivants :

- **V/FV** signifie VIOLENCE/ VIOLENCE FANTAISIE
- **S** signifie CONTENU SEXUEL
- **L** signifie LANGAGE choquant
- **D** signifie DIALOG suggestif

Fixer Cotes Téléviseur



Appuyez sur le bouton MENU



Vers V-CHIP



Pour exécuter (l'icône  de verrouillage apparaît)



Appuyez sur ZERO pour accéder au menu Puce V

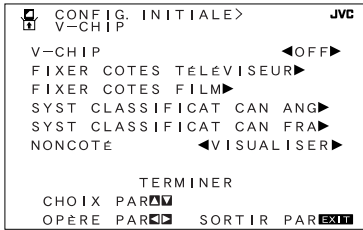

Pour activer (ON) ou inhiber (OFF) la puce V



Pour passer à FIXER COTES TÉLÉVISEUR



Pour exécuter

Pour configurer les cotes de Directives Parentales TV (EU) :

Alignez le curseur de la colonne (TV PG, TV G, etc.) sur la rangée contenu (V/FV, S, etc.) et appuyez sur ▲ or ▼ pour déplacer le curseur à l'emplacement correct. Appuyez sur ◀ or ▶ pour activer ou inhiber la fonction de verrouillage. Un élément est verrouillé si apparaît l'icône  plutôt qu'un « — ».

Exemple. Pour bloquer l'écoute de tous les programmes TV 14, déplacez le curseur à la rangée supérieure de cette colonne et ajoutez une icône de verrouillage. Lorsque vous aurez placé un verrou sur la rangée supérieure, tout ce qui se trouve dans cette colonne sera verrouillé automatiquement.



Vers la colonne TV 14



Pour activer le verrouillage

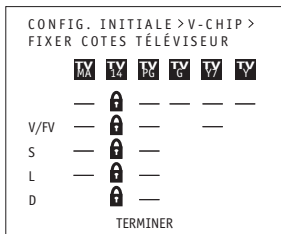

Pour TERMINER



Pour mettre les réglages en mémoire et quitter

- Si vous désirez modifier la configuration, déplacez le curseur à la colonne supérieure et modifiez l'icône de verrouillage à « — ». Vous pouvez alors sélectionner des catégories individuelles à bloquer.

V-Chip

Fixer cotes avec le bouton V-Chip

Pour accéder aux informations de cote au sujet d'un programme particulier, appuyez sur le bouton de la V-Chip tout en regardant ce programme. Le message suivant apparaît :

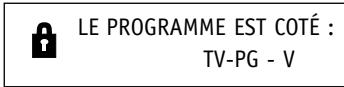

Si vous décidez que vous voulez bloquer cette catégorie d'écoute, appuyez sur « 0 » pendant que l'écran ci-dessus est visible, et tous les programmes de cette catégorie seront verrouillés.

Exemple 1 :

Si vous voulez définir vos réglages V-Chip (puce V) de manière à bloquer tous les programmes au-dessus de TV PG.



Appuyez sur ZERO lors de l'affichage de TV-PG

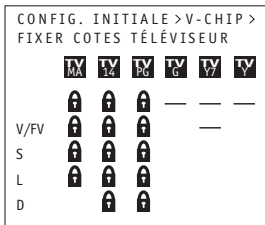

Toute la programmation au-dessus de TV-PG sera bloquée.

Exemple 2 :

Si vous voulez configurer vos réglages de la puce V de manière à bloquer toute la programmation au-dessus d'un réglage courant tel que TV PG-V (avec violence) :



Appuyez sur ZERO lors de l'affichage de TV PG-V

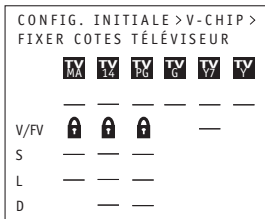

Toute la programmation au-dessus de TV-PG-V avec violence sera bloquée.

- En ce qui concerne l'écoute des enfants, vous pouvez bloquer les programmes TV-Y et Y7 en appuyant sur « 0 » lorsque Y est affiché durant un programme. Les programmes pour publics autres que des enfants ne seront pas touchés.

Fixer Cotés Film

NR - Non coté.

Il s'agit d'un film non coté. Ces films sont souvent importés de pays qui n'utilisent pas le système de cotes MPAA. D'autres films non cotés peuvent être l'oeuvre de réalisateurs amateurs qui n'avaient pas l'intention de diffuser leur film dans le grand public.

La programmation NR (non coté) peut contenir tous les types de programmation, y compris des programmes pour enfants, des programmes étrangers ou du matériel adulte.

G – Audience Générale.

Selon le conseil d'étude, ces films ne contiennent rien en fait de contenu sexuel, violence ou langage qui ne conviendrait pas à un public de quelque âge que ce soit.

PG – Direction Parentale.

La Direction parentale signifie que le film peut présenter un certain contenu tel que faible violence, une brève scène de nudité et un langage fort. Le contenu n'est pas réputé intense.

PG-13 – Parents Fortement Avisés.

Les parents ayant des enfants de moins de 13 ans sont avisés que le contenu de films ainsi cotés peut comprendre un contenu sexuel et de langage plus explicite et plus de violence que les films cotés PG.

R - Restreint.

Ces films contiennent du matériel de nature explicite, et ils ne sont pas recommandés pour des enfants de moins de 17 ans sans supervision.

NC-17 - Personne de moins de 17 ans.

Ces films sont considérés comme étant ce que la plupart des parents jugeraient trop adulte pour l'écoute de leurs enfants, et ils peuvent contenir un langage choquant, des scènes de nudité, de la violence et des sujets suggestifs et explicites.

X - Personne de moins 18 ans.

Inapproprié pour toute personne âgée de moins de 18 ans.

Instructions pour bloquer l'écoute de films



Appuyez sur le bouton MENU



Vers V-CHIP



Pour exécuter (l'icone  de verrouillage apparaît)



Appuyez sur ZERO pour accéder aux options de configuration de la puce V



Pour passer à FIXER COTES FILM



Pour accéder au menu des cotes

Ainsi, pour interdire aux spectateurs les programmes X et NC-17 :



Vers la colonne X



Pour activer le verrouillage



Vers la colonne NC-17



Pour activer le verrouillage



Pour TERMINER



Pour enregistrer les réglages et quitter

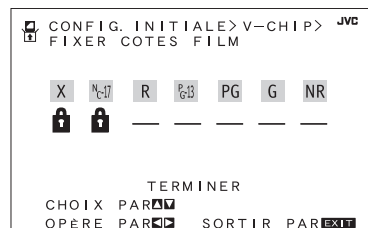

Cotes Canadiennes de puce V

❑ E - Exemptées.

Les programmes exempts comprennent : les informations, les émissions sportives, les documentaires et autres programmes d'information, les débats, les vidéos de musique, et les programmes de variétés.

❑ G – Général.

Directives de violence : il n'y aura aucune scène réaliste de violence. Les descriptions de comportements agressifs seront rares et limitées à des représentations de nature clairement fictive, comique ou irréaliste.

❑ 8ans+ – Général-Déconseillé aux jeunes enfants.

Directives de violence : toute description réaliste de violence sera rare, discrète ou peu intensive, et montrera les conséquences des actes. Il n'y aura ni langage choquant, ni nudité, ni contenu sexuel.

❑ 13ans+ - Cette émission peut ne pas convenir aux enfants de moins de 13 ans.

Programmes destinés à une audience générale, mais qui peuvent ne pas convenir à de jeunes enfants. Les parents peuvent juger que certain contenu ne convient pas à des enfants âgés de 8 à 13 ans.

❑ 16ans+ - Cette émission ne convient pas aux moins de 16 ans.

Les parents sont fortement avisés d'exercer leur discrétion avant d'autoriser l'écoute par des pré-adolescents et des jeunes adolescents. Les programmes peuvent contenir des thèmes mûrs ainsi que des scènes de violence intense.

❑ 18ans+ - Cette émission est réservée aux adultes.

Matériel destiné uniquement à un public adulte.

Instructions pour configurer les cotes Canadiennes de puce V



Appuyez sur le bouton MENU



Vers V-CHIP



Pour exécuter (l'icône  de verrouillage apparaît)



Appuyez sur ZERO pour accéder aux options de configuration de la puce V



Pour passer à SYST CLASSIFICAT CAN FRA (pour Français)



Pour accéder au menu des cotes

Ainsi, pour interdire aux spectateurs les programmes 16ans+ and 18ans+ :



Vers la colonne 18ans+



Pour activer le verrouillage



Vers la colonne 16ans+



Pour activer le verrouillage



Pour TERMINER



Pour enregistrer les réglages et quitter

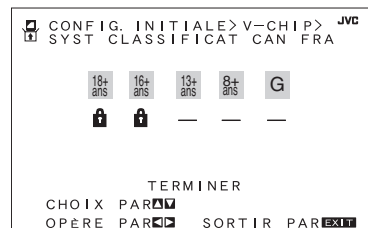

- Pour obtenir des instructions sur « SYST CLASSIFICAT CAN ANG (en anglais) », veuillez vous reporter à la page 34 du côté anglais du présent manuel.

Programmes Non Coté

Remarques au sujet des programmes non cotés

La programmation non cotée désigne tout programme qui ne contient pas de signal de cote. Les programmes des postes de télévision qui ne transmettent pas de signaux de cote seront dans la catégorie « Programmation non cotée ».

Exemples de programmes non cotés :

- Bulletins d'urgence
- Programmes d'origine locale
- Informations
- Programmes Politiques
- Annonces de Services Publics
- Programmes Religieux
- Sports
- Météo
- Certaines réclames télévisées

- Les films ou les programmes de télévision qui n'ont pas de signal de cote seront bloqués si la catégorie non cotée est mise à BLOC (Verrouillage).

Instructions pour bloquer les programmes non cotés

Vous pouvez bloquer des programmes qui ne sont pas cotés.



Appuyez sur le bouton MENU



Vers V-CHIP



Pour exécuter (l'icône  de verrouillage apparaît)



Appuyez sur ZERO pour accéder aux options de configuration de la puce V



Vers NONCOTÉ



Pour VISUALISER ou BLOC



Appuyez sur EXIT une fois terminé

Régler Code Verrouiller

Les réglages de canal réservé et de puce V sont protégés par un code de verrouillage à quatre chiffres. Votre téléviseur est offert pré-réglé avec un code de verrouillage de 0000. Vous pouvez changer le code à tout numéro à quatre chiffres que vous désirez. Pour changer le code de verrouillage, suivez les étapes ci-après.



Appuyez sur le bouton MENU



Pour RÉGLER CODE VERROUILLER



Pour exécuter (L'icône du cadenas  apparaît)



Appuyez sur zéro pour accéder au code de verrouillage

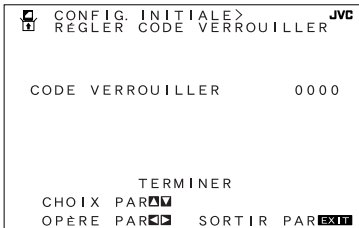

Le premier chiffre sera mis en relief



Pour choisir le nombre



Pour passer au chiffre suivant

Continuez à suivre ces instructions pour entrer les quatre chiffres.



Pour TERMINER



Pour enregistrer les réglages et quitter

Votre code de verrouillage est maintenant défini.

REMARQUES :

- Après une panne secteur, vous devez introduire un nouveau code de verrouillage.
- Écrivez votre numéro de code de verrouillage et cachez-le.
- Si vous oubliez le code de verrouillage, vous pouvez en entrer un de la même manière.

Réglages de l'Image

Teinte

La teinte vous permet de régler les niveaux de rouge et de vert dans l'image de votre téléviseur.



Appuyez sur le bouton MENU



Pour TEINTE



Pour augmenter le vert



Pour augmenter le rouge



Pour passer à l'option suivante

Couleur

La fonction Couleurs vous permet de rendre toutes les couleurs de l'image du téléviseur plus vives ou plus subtiles.



Appuyez sur le bouton MENU



Pour COULEUR



Pour rendre les couleurs plus vives



Pour atténuer les couleurs



Pour passer à l'option suivante

Image

Cette fonction vous permet d'ajuster les niveaux de noir et de blanc sur l'écran du téléviseur, afin d'obtenir une image d'ensemble plus sombre ou plus claire.



Appuyez sur le bouton MENU



Pour IMAGE



Pour augmenter le contraste



Pour diminuer le contraste



Pour passer à l'option suivante

Clarté

Permet de régler le niveau de luminosité.



Appuyez sur le bouton MENU



Pour CLARTÉ



Pour éclairer l'image



Pour assombrir l'image



Pour passer à l'option suivante

Détail

Le détail permet de régler le niveau des détails dans une image.



Appuyez sur le bouton MENU



Pour DÉTAIL



Pour rendre l'image plus nette (plus de détails)



Pour rendre l'image plus douce (moins de détails)



Pour passer à l'option suivante

Réglages de l'Image

Temp. Couleur

Grâce à TEMP. COULEUR, vous pouvez décider l'intensité (élevée ou faible) des couleurs apparaissant sur l'écran de télévision.



Appuyez sur le bouton MENU



Pour TEMP. COULEUR



Pour TEMP. COULEUR BASSE ou HAUTE

- Pour les modèles AV-27D303, AV-27D203 et AV-20D303 seulement.

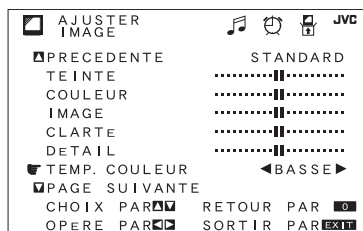

Bruit Réduit

Cette fonction insère un écran bleu vide par-dessus les canaux qui ne transmettent pas ou qui sont trop faibles pour être reçus clairement.



Appuyez sur le bouton MENU



Pour BRUIT RÉDUIT



Pour ON (activer) ou OFF (inhibiter) le Bruit Réduit

- Bruit Réduit ne fonctionnera pas durant la configuration automatique du selecteur ni lorsque vous utiliserez le Sommaire Canaux.

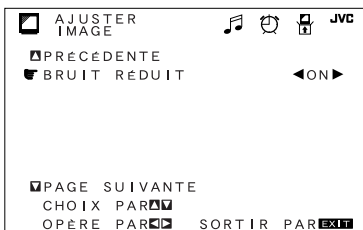

Réglages du Son

Basse

La fonction de réglage de niveau Basse vous permet de monter ou de réduire le niveau des sons à basse fréquence du téléviseur.



Appuyez sur le bouton MENU



Pour BASSE



Pour augmenter le niveau des graves



Pour diminuer le niveau des graves



Pour passer à l'option suivante

Aigu

La fonction de réglage de niveau Aigu vous permet de monter ou de réduire le niveau des sons à haute fréquence du téléviseur.



Appuyez sur le bouton MENU



Pour AIGU



Pour augmenter le niveau des aigus



Pour diminuer le niveau des aigus



Pour passer à l'option suivante

Balance

La fonction de réglage de la balance vous permet de régler le niveau sonore entre les deux haut-parleurs du téléviseur.



Appuyez sur le bouton MENU



Pour BALANCE



Pour déplacer la balance vers le haut-parleur droit



Pour déplacer la balance vers le haut-parleur gauche



Pour passer à l'option suivante

MTS (Son Multi Canaux)

La technologie MTS permet la diffusion simultanée de plusieurs signaux audio, ce qui vous donne le choix de ce que vous voulez entendre avec un programme de télévision. Outre le son monophonique ou stéréophonique, une diffusion MTS peut également comprendre un deuxième programme audio (SAP).



Appuyez sur le bouton MENU



Pour MTS



Sélectionnez le mode

(La flèche EN ONDE vous informe si le signal en cours de transmission contient des informations STÉRÉO ou SAP.)

- Gardez le téléviseur en mode STÉRÉO afin d'obtenir la meilleure qualité sonore. Le son sera diffusé en mode STÉRÉOPHONIQUE même si une certaine diffusion est en son MONOPHONIQUE seulement.
- Choisissez le réglage MONO afin de réduire le bruit excessif d'un canal ou d'un programme.
- SAP vous permet d'écouter une autre piste sonore, si elle est disponible.

REMARQUE :

Pour quitter à tout moment le menu des réglages du son, appuyez sur le bouton EXIT de la télécommande.

Éléments Généraux

Minuterie On/Off

Faites savoir à votre téléviseur quand il doit se mettre en marche ou s'arrêter. Utilisez cette fonction en tant qu'alarme pour vous réveiller, pour vous rappeler l'heure d'un programme important ou encore comme un agent de diversion quand vous êtes en dehors de la maison.



Appuyez sur le bouton MENU



Pour MINUTERIE ON/OFF



Pour exécuter (commence par HEURE DÉBUT)

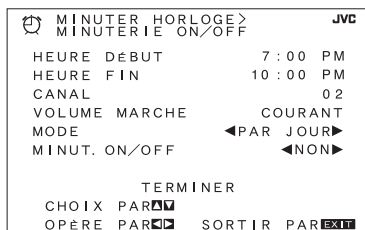

Pour régler l'heure (AM/PM) de mise en marche du téléviseur



Pour passer aux minutes



Pour régler les minutes



Pour accepter HEURE DÉBUT et passer à HEURE FIN (l'heure à laquelle le téléviseur se mettra à l'arrêt). Réglez l'HEURE FIN de la même manière que l'HEURE DEBUT



Pour accepter HEURE FIN et passer à CANAL



Pour choisir le canal



Pour VOLUME MARCHÉ



Pour régler les niveaux de volume marche



Pour passer à MODE



Choisissez UNE FOIS ou PAR JOUR



Pour MINUTERIE ON/OFF



Choisissez OUI pour accepter le réglage de minuterie, choisissez NON si vous ne voulez pas l'accepter



Pour TERMINER



Pour enregistrer les réglages

REMARQUES :

- On ne peut régler la minuterie On/Off sur des canaux bloqués ou protégés.
- La minuterie On/Off ne peut fonctionner si l'horloge n'est pas réglée.
- Les réglages de minuterie doivent être refaits après une panne secteur.

Éléments Généraux

Sous-Titres

Utilisez cette fonction pour afficher le texte des Sous-titres (lorsqu'ils sont compris dans un programme).



Appuyez sur le bouton MENU



Pour SOUS-TITRES



Pour exécuter

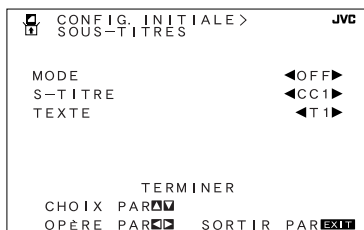

Pour sélectionner S-TITRE, TEXTE ou OFF (arrêt)



Pour S-TITRE ou TEXTE



Pour sélectionner un canal de Sous-Titres ou de Texte



Pour TERMINER



Pour conserver les réglages et sortie

REMARQUES :

- Les sous-titres se trouvent habituellement sur le canal de sous-titres CC1. Certains programmes peuvent comprendre des informations de texte supplémentaires qui se trouvent habituellement sur le canal de texte T1. Les autres canaux sont disponibles pour usage futur.
- Les sous-titres peuvent ne pas fonctionner adéquatement si le signal reçu est faible ou si vous lisez une bande vidéo.
- La plupart des programmes contenant des sous-titres afficheront un avis au début du programme.

Blocage panneau AV

Le verrou du panneau avant vous permet de bloquer les touches à l'avant du téléviseur, de sorte qu'un enfant ne puisse accidentellement modifier vos préférences d'écoute.



Appuyez sur le bouton MENU



Pour BLOCAGE PANNEAU AV



Pour ON ou OFF



EXIT lorsque vous avez terminé

- Vous pouvez inactiver cette fonction à l'aide de la télécommande ainsi qu'en débranchant votre téléviseur et en le rebranchant. Ceci est utile dans l'hypothèse où vos piles sont mortes ou si vous perdez accidentellement votre télécommande. Cette fonction sera ainsi inactivée. En outre, s'il est difficile de débrancher votre téléviseur, vous pouvez inactiver cette fonction en appuyant sur le bouton Menu sur l'avant du téléviseur pendant plus de 3 secondes. Dans ce cas, l'OSD pour BLOCAGE PANNEAU AV apparaîtra. Vous pouvez également mettre le téléviseur en marche ou à l'arrêt en appuyant sur le bouton POWER du téléviseur pendant plus de trois secondes. Cette fonction demeurera activée.

Éléments Généraux

Mise à l'arrêt auto

La fonction de mise à l'arrêt automatique met automatiquement à l'arrêt votre téléviseur lorsqu'aucun signal n'est transmis par le canal sur lequel est le téléviseur.



Appuyez sur le bouton MENU



Pour MISE À L'ARRÊT AUTO



Pour ON ou OFF



EXIT lorsque vous avez terminé

- Si le canal syntonisé ne reçoit pas de signal pendant plus d'une minute, un message clignotant « NE REÇOIT AUCUN SIGNAL » apparaîtra à l'écran. Le téléviseur se met à l'arrêt si aucun signal n'est reçu pendant une période de 10 minutes.

XDS ID

l'Affichage XDS ID offre des informations utiles aux utilisateurs telles que les indicatifs d'appel des stations, le nom du réseau, et nom du programme en cours sur ce poste.



Appuyez sur le bouton MENU



Pour XDS ID



Pour ON ou OFF



EXIT lorsque vous avez terminé

- **XDS ID non disponible sur le modèle AV-27320.**

V2 Component-In / V1 Component-In (Entrée de composant)

Obtenez la meilleure qualité visuelle de votre lecteur de DVD en utilisant ce réglage et les entrées DVD à l'arrière du téléviseur. Mettez à la position OUI pour entrée de composant (pour DVD) ou NON pour entrée vidéo composée (pour un magnétoscope régulier).



Appuyez sur le bouton MENU



Pour V2 COMPONENT-IN (ou V1 pour modèle AV-27320)



Pour OUI ou NON



EXIT lorsque vous avez terminé

- Cette option doit être utilisée uniquement avec les lecteurs de DVD. Reportez-vous à la page 14 pour plus de renseignements sur le raccordement de magnétoscopes. Reportez-vous à la page 17 pour plus de renseignements sur le raccordement d'un lecteur de DVD.
- **V2 COMPONENT-IN : Est disponible sur les modèles 20D303, AV-27330, AV-27S33, AV-27D203 et AV-27D303.**
- **V1 COMPONENT-IN : Est disponible sur le modèle AV-27320.**

Fonctions des Boutons

Menu

Le bouton MENU vous permet d'accéder au système de menus à l'écran JVC. Appuyez sur MENU pour activer le système de menus à l'écran.

- Reportez-vous aux sections individuelles (telles que « Réglages du son ») pour obtenir des informations précises sur l'utilisation des menus.

Exit (Sortie)

Appuyez sur le bouton EXIT pour quitter un écran de menu.

Display (Affichage)

L'écran Affichage indique l'état courant des minuteriers, entrées et XDS ID.



Appuyez sur le bouton DISPLAY

05 KLVX PBS	
SESAME STREET	
MAINTENANT	12:20 PM
MINUTERIE SOMMEIL	OFF
MINUTERIE ON/OFF	CHAQUE JOUR
HEURE DÉBUT	7:00 PM
HEURE FIN	10:00 PM

- Le canal ou l'entrée AV (Canal 05)
- L'heure en cours (12:20 pm)
- L'état du Minuterie sommeil restantes (le Minuterie sommeil est inhibé)
- L'état de la minuterie On/Off (tous les jours, marche à 19 heures, arrêt à 22 heures)
- Chaque appui sur le bouton DISPLAY change le mode d'affichage:

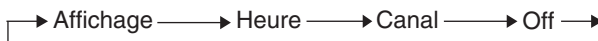

Affichage - Plein écran montré ci-dessus

Heure - Montre l'heure courante seulement

Canal - Montre le canal courant

Off - Met l'affichage à l'arrêt

- Vous pouvez également inhiber l'affichage à n'importe quelle étape en appuyant sur EXIT.
- Veuillez noter que si l'horloge, la minuterie sommeil ou la minuterie On/Off ne sont pas réglés, l'écran d'affichage montrera, respectivement, : « HORLOGE NON RÉGLÉE », « MINUTERIE SOMMEIL OFF » et « MINUTERIE ON/OFF OFF ».

Muting (Mise en sourdine du son)

Le bouton de mise en sourdine interrompt instantanément et totalement le volume quand vous le pressez. Appuyez à nouveau sur MUTING pour rétablir le volume au niveau précédent.

Fonctions des Boutons

Video Status (Statut Vidéo)

Le bouton VIDEO STATUS vous permet de sélectionner l'un de trois réglages d'affichage d'image, y compris un affichage de vos propres préférences.

Standard - Réinitialise les réglages de l'image aux niveaux standard usine.

Dynamique - Cette fonction accroît le contraste.

Cinéma - Donne à la vidéo un aspect riche, similaire au film.
(AV-27D303, AV-27D203 et AV-20D303 seulement)

Sports - utilisation quand vous observez un programme de sports.
(AV-27330, AV-27320 et AV-27S33 seulement)



Appuyez sur le bouton VIDEO STATUS



Sleep Timer (Minuterie Sommeil)

Cette minuterie met le téléviseur hors tension à votre place en cas d'assoupissement. Vous pouvez programmer cette fonction avec des intervalles de 15 minutes à 180 minutes.



Appuyez sur le bouton SLEEP TIMER



Message de la minuterie sommeil

20 secondes avant l'extinction automatique, ce message apparaît :

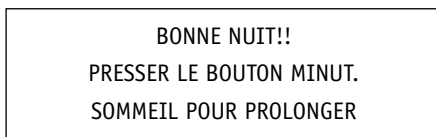

Vous avez alors 20 secondes pour appuyer sur le bouton SLEEP TIMER pour reculer la mise hors tension d'encore 15 minutes.

Hyper Surround (Hyper Quadrosound) (RM-C255, RM-C253 et RM-C252 seulement)

Crée un effet sonore tridimensionnel profond en utilisant uniquement les haut-parleurs du téléviseur dirigés vers l'avant. Appuyez sur le bouton HYPER SUR. (hyper surround) pour activer (ON) ou inhiber (OFF) l'effet.

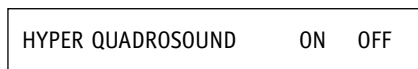

Fonctions des Boutons

BBE (RM-C252 seulement)

L'audio à haute définition BBE ajoute un son naturel, clair et de très haute qualité à tout programme. Activez ou inhibitez BBE à l'aide du bouton BBE.

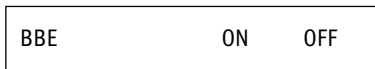

Bouton 100+

Le bouton 100+ permet d'accéder directement aux canaux au-dessus de 99. Ainsi, pour passer au canal 124; appuyez sur le 100+, 2 (deux), 4 (quatre).

Return+

Le bouton RETURN+ a deux fonctions :

Return - Retour au canal regardé immédiatement avant le canal maintenant à l'écran.

Return+ - Vous permet de programmer un canal précis auquel revenir après le balayage à travers les canaux.



RETURN+ et tenez pendant 3 secondes

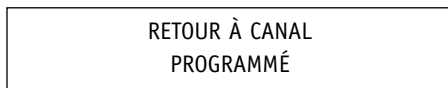

Balayez à l'aide des boutons CHANNEL+/-.



RETURN+

Vous reviendrez au canal que vous avez programmé.

- Pour annuler votre canal Return+, enfoncez et tenez Return+ pendant trois secondes. Le message "RETOUR À UN CANAL ANNULÉ" apparaîtra.
- Return+ s'emploie uniquement avec CHANNEL +/- . La pression de toute autre touche numérique annulera RETURN+.

Input

Sélectionne la source d'entrée de signal pour la télévision: TV (pour antenne ou câble), ou Vidéo 1, 2 ou 3 pour appareils vidéo tels que magnétoscopes ou caméscopes.



INPUT

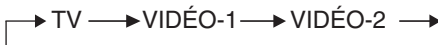

Modèle AV-27320 seulement

Remarque :

BBE est une marque déposée de BBE Sound, Inc. Pour les États-Unis, sous licence de BBE Sound, Inc., en vertu des brevets américains 4638258, 4482866 et 5510572. Pour le Canada, sous licence de BBE Sound, Inc BBE est une marque déposée de BBE Sound, Inc.

Fonctions des Boutons

TheaterPro D6500K (Temp. Couleur) (RM-C253 et RM-C252 seulement)

La Technologie de température des couleurs TheaterPro 6500K fait en sorte que la vidéo que vous regardez soit réglée à cette température de couleurs standard et que l'image que vous voyez soit aussi fidèle au film que les monteurs de la vidéo le désiraient.

Boutons Magnéscope

Vous pouvez utiliser cette télécommande pour activer les fonctions de base de votre magnéscope. Ces fonctions comprennent : lecture, enregistrement, rembobinage, avance rapide, arrêt, pause, balayage des canaux, TV/magnéscope, mise en marche et à l'arrêt.

Mettez l'interrupteur sélecteur à la position VCR pour activer.

- La télécommande est pré-réglée avec le code 000 pour commander les magnétoscopes de marque JVC. Pour un magnéscope de toute autre marque, reportez-vous à la liste de codes et aux instructions figurant à la page 21.

Remarque :

- La télécommande du modèle RM-C205 ne peut être utilisée qu'avec les appareils de marque JVC.

Boutons DVD (RM-C255, RM-C253 et RM-C252 seulement)

Vous pouvez également utiliser cette télécommande pour activer les fonctions de base de votre lecteur DVD. Ces fonctions comprennent : lecture, rembobinage, avance rapide, arrêt, image fixe/pause, image précédente/suivante, ouverture/fermeture du plateau, mise en marche et mise à l'arrêt.

Mettez l'interrupteur sélecteur à la position DVD pour activer.

- La télécommande est pré-réglée avec le code 000 pour commander les lecteurs DVD de marque JVC. Pour un lecteur DVD de toute autre marque, reportez-vous à la liste de codes et aux instructions figurant à la page 22.

Interrupteur TV/CATV (RM-C255, RM-C253 et RM-C252 seulement)

Utilisez le syntonisateur du téléviseur ou une boîte de câble pour sélectionner les canaux. Mettez cet interrupteur à la position TV pour utiliser le syntonisateur incorporé au téléviseur. Mettez l'interrupteur à la position CATV pour utiliser une boîte de câble.

- Reportez-vous à la page 20 pour obtenir des informations sur la programmation de votre télécommande pour l'utilisation de la boîte de câble.

Interrupteur VCR/DVD (RM-C255, RM-C253 et RM-C252 seulement)

Vous pouvez commander un magnéscope ou un lecteur de DVD en utilisant les boutons situés sur la partie inférieure de la télécommande. Utilisez l'interrupteur sélecteur VCR/DVD pour choisir l'utilisation du magnéscope ou du DVD.

- Reportez-vous aux pages 21 et 22 pour plus de renseignements sur la programmation de votre télécommande à l'aide des codes d'utilisation magnéscope et DVD.

Light (Eclairage) (RM-C252 seulement)

Votre télécommande comporte des boutons éclairés pour les fonctions principales telles que CHANNEL +/- et VOLUME +/- . Appuyez sur le bouton LIGHT pour illuminer les boutons.

Guide de Dépannage

PROBLÈMES	VÉRIFICATION
Pas d'alimentation	<ul style="list-style-type: none">• Voir si le cordon secteur est débranché.• Disjoncteur ou fusibles sautés ou panne de courant.
Pas d'image, pas de son	<ul style="list-style-type: none">• L'antenne est déconnectée.• Le mode d'entrée n'est pas sélectionné correctement. Voir page 45.• Le mode sélecteur (configuration automatique du sélecteur) est mal réglé. Voir page 25.• La station est en panne, vérifiez le bon fonctionnement des autres canaux.
La télécommande ne fonctionne pas	<ul style="list-style-type: none">• Vérifiez les piles (installation et charge).• Assurez-vous qu'aucun objet n'est entre le téléviseur et la télécommande.• Vérifiez que le commutateur TV/CATV est en bonne position (Non disponible sur RM-C205).• Vous êtes trop loin du téléviseur, maximum 7 mètres ou 23 pieds.
Impossible de sélectionner certains canaux	<ul style="list-style-type: none">• Assurez-vous que les canaux sont programmés. Voir le Sommaire Canaux, à la page 28.• Canal verrouillé. "Voir Sommaire des Canaux", à la page 28.
Le téléviseur se met automatiquement hors tension	<ul style="list-style-type: none">• Assurez-vous que le téléviseur n'est pas débranché.• La minuterie On/Off est peut-être activée. Voir page 40.• Vérifiez si la minuterie sommeil a été activée. Voir page 44.
Indication erronée de l'heure	<ul style="list-style-type: none">• Panne secteur et l'horloge n'a pas été réglée. Voir page 26.
Clignotement de la minuterie On Timer	<ul style="list-style-type: none">• Il y a un problème avec le téléviseur. Débranchez l'appareil et faites appel à un technicien.
Mauvaise qualité des couleurs	<ul style="list-style-type: none">• La teinte et la couleur sont mal réglées. Voir page 37.• Le mode d'état vidéo est mal réglé. Voir page 44.
Raies et lignes sur l'image	<ul style="list-style-type: none">• Interférence causée par un autre appareil électrique, tel qu'un ordinateur, un autre téléviseur ou un magnétoscope. Éloignez certains de ces appareils du téléviseur.
Image avec des taches	<ul style="list-style-type: none">• Interférence créée par un autre appareil consommant un fort ampérage, tel qu'un sèche-cheveux, ou un aspirateur, utilisé à proximité. Éloignez l'antenne de l'appareil ou utilisez un câble coaxial moins sensible aux interférences.
Image dédoublée (fantômes)	<ul style="list-style-type: none">• Un immeuble ou un avion peut réfléchir le signal initial et ne créer un second, légèrement retardé. Réglez la position de l'antenne.
Image neigeuse	<ul style="list-style-type: none">• L'antenne est peut-être endommagée, déconnectée ou tournée. Vérifiez les connexions. Si elle est abîmée, changez-la.
Écran noir à 40%	<ul style="list-style-type: none">• Le mode sous-titres est activé. Inactivez-le dans le menu Sous-titres, page 41.
Les émissions bilingues ou en stéréo ne sont pas entendues	<ul style="list-style-type: none">• Assurez-vous que le mode MTS est correctement réglé. Voir page 39 pour les détails du réglage des modes MTS.
Électricité statique	<ul style="list-style-type: none">• Il est normal de ressentir une décharge d'électricité statique si vous effleurez ou si vous touchez l'écran.
Craquements occasionnels	<ul style="list-style-type: none">• Les craquements sonores sont normaux au moment de la mise en/hors tension. C'est normal sauf si le son et l'image se dégradent.

Pour les télévisions de modèles canadiens, veuillez vous reporter aux feuilles distinctes concernant la garantie pour JVC au Canada

JVC COMPANY OF AMERICA garantit ce produit et toutes ses pièces, sauf comme indiqué ci-après, À L'ACHETEUR DÉ DÉTAIL INITIAL comme étant EXEMPTS DE VICES DE MATÉRIAUX ET D'EXÉCUTION depuis la date de l'achat initial pendant la période indiquée ci-après (la « période de garantie »). L'écran est couvert pendant deux ans.

No. de modèle	No. de série	Pièces	Main-d'oeuvre
---------------	--------------	--------	---------------

Cette garantie limitée n'est valable que dans les cinquante (50) états des États-Unis, le District de Columbia et le Commonwealth de Porto Rico.

ENGAGEMENT DE JVC :

Si ce produit est jugé défectueux, JVC réparera ou remplacera les pièces défectueuses sans qu'il n'en coûte rien à l'acheteur initial. Ces réparations seront effectuées durant les heures d'affaires régulières seulement aux centres de service agréés JVC. Toutes les pièces réparées ou remplacées sont garanties uniquement pendant le temps à courir de cette période de garantie. L'ensemble du produit et des pièces doivent être livrés à un centre de service agréé, sauf les modèles dont l'écran dépasse 25 pouces, lesquels sont couverts avec service à domicile.

VOUS DEVEZ :

- rapporter vos produits à un centre de service agréé JVC, accompagnés d'une copie de votre facture. Pour connaître le centre de service JVC agréé le plus proche de vous, appelez au numéro sans frais (800) 252-5722 (É.U. SEULEMENT).
- S'il n'existe aucun centre de service disponible localement, emballez le produit soigneusement, de préférence dans sa boîte d'origine, et expédiez-le, assuré, au centre de service agréé le plus proche, accompagné d'une copie de la facture et d'une lettre d'explication concernant le problème. Appelez le numéro sans frais indiqué ci-dessus pour connaître l'adresse.

CE QUI N'EST PAS COUVERT :

- 1) Les produits qui ont fait l'objet d'usage abusif, accident, altération, modification, manipulation, négligence, utilisation erronée, installation erronée, absence de soins raisonnables, ou si le produit a été réparé ou entretenu par une personne autre qu'un centre de service agréé par JVC pour effectuer ce service, ou si le produit est raccordé à un accessoire quelconque non fourni avec les produits, ou si le modèle ou le numéro de série a été altéré, manipulé ou enlevé.
- 2) L'installation initiale, l'enlèvement pour réparation et la réinstallation après la réparation ne sont pas couverts.
- 3) Les réglages opérationnels couverts dans le manuel, l'entretien normal, le nettoyage de la tête vidéo et audio.
- 4) Les dommages qui surviennent en cours d'expédition ou qui sont attribuables à un cas fortuit ou résultent de changements cosmétiques.
- 5) Les problèmes de réception de signal et les défaillances attribuables à des surtensions.

- 6) Les tubes de prise de vue/le capteur d'images CCD, la cartouche et l'aiguille sont couverts pendant une période de 90 jours depuis la date d'achat.
- 7) Les accessoires, et
- 8) Les piles (à l'exception des piles rechargeables qui sont couvertes pendant 90 jours depuis la date d'achat).

Il n'existe aucune garantie explicite, sauf celles mentionnées ci-dessus.

LA DURÉE DE TOUTE GARANTIE IMPLICITE, Y COMPRIS LA GARANTIE IMPLICITE DE COMMERCIALISATION, EST LIMITÉE À LA DURÉE DE LA GARANTIE EXPLICITE DONNÉE AUX PRÉSENTES.

JVC NE SERA PAS RESPONSABLE DE LA PERTE D'UTILISATION DE CE PRODUIT, DES ENNUIS, DE LA PERTE OU DE TOUS AUTRES DOMMAGES, QU'ILS SOIENT DIRECTS, INDIRECTS OU ACCESSOIRES (Y COMPRIS, DE MANIÈRE NON LIMITATIVE, LES DOMMAGES AUX BANDES, ENREGISTREMENTS OU DISQUES) RÉSULTANT DE L'UTILISATION DE CE PRODUIT, OU DÉCOULANT DE TOUTE RUPTURE DE CETTE GARANTIE. TOUTES LES GARANTIES EXPLICITES ET IMPLICITES, Y COMPRIS LA GARANTIE DE COMMERCIALISATION ET D'APTITUDE À UN USAGE PARTICULIER, SONT LIMITÉES À LA PÉRIODE DE GARANTIE INDIQUÉE CI-DESSUS.

Certains états n'autorisent pas l'exclusion des dommages indirects ou accessoires ni les limitations à la durée de la garantie ; il se peut donc qu'elles ne s'appliquent pas à vous. Cette garantie vous donne des droits précis et vous pouvez également avoir d'autres droits qui varient d'un état à l'autre.

Si vous avez des questions concernant votre produit JVC, veuillez vous mettre en contact avec notre Service clientèle :

JVC COMPANY OF AMERICA
DIVISION DE JVC AMERICAS CORP.

1700 Valley Road
Wayne, New Jersey 07470

Les produits remis à neuf ont une garantie distincte. Cette garantie ne s'applique pas aux détails de la garantie du produit remis à neuf. Veuillez vous reporter aux informations sur la garantie du produit remis à neuf contenues dans l'emballage de chaque produit remis à neuf.

Centres de Réparations Agréés —

SERVICE DE QUALITÉ **JVC** SERVICE DE QUALITÉ

COMMENT REPÉRER VOTRE CENTRE DE SERVICE JVC

NUMÉRO SANS FRAIS : 1 (800) 537-5722

<http://www.jvc.com>

Cher client,

Afin de recevoir des prestations optimales de l'appareil que vous avez acheté, veuillez lire le manuel d'instructions avant de mettre l'appareil en marche. Si des réparations s'avèrent nécessaires ou pour connaître l'adresse du centre de service le plus proche de vous sur le territoire continental des États-Unis, veuillez composer le 1 (800) 537-5722 pour votre centre de service agréé le plus proche ou visitez notre site Web à **www.JVC.com**

N'oubliez pas de conserver votre facture pour vous prévaloir du service sous couvert de garantie.

Ne réparez pas le téléviseur vous-même

Mise en garde

Pour prévenir les secousses électriques, n'ouvrez pas le boîtier. Il n'existe, à l'intérieur, aucune pièce susceptible d'être entretenue par l'utilisateur. Veuillez confier les réparations à des techniciens de service compétents.

Accessoires

Pour acheter des accessoires pour votre produit JVC, vous pouvez contacter votre revendeur JVC local. Dans les 48 états du territoire continental des États-Unis, appelez gratuitement au 1 (800) 882-2345 ou sur le Web à **www.JVC.com**.

Service au Canada

Pour repérer votre vendeur ou centre de service JVC local au Canada, veuillez composer le :

Dans l'est du Canada :
1 (416) 293-1311

Dans l'ouest du Canada :
1 (604) 270-1311

En Français (Montréal) :
1 (514) 871-1311

Ou visitez notre site Web à **www.JVC.ca**

Codes de Recherche

Remarque : non disponible sur le modèle AV-27320.

Fonction des Codes de Recherche de Boîte de Câble ou d'Antenne Parabolique

- 1) Faites glisser l'interrupteur sélecteur de mode à deux voies à la position « CATV ».
- 2) Appuyez sur les boutons TV POWER et RETURN+ pendant au moins trois secondes, puis relâchez.
- 3) Appuyez sur TV POWER et vérifiez si la boîte de câble ou la boîte d'antenne parabolique répond.
- 4) S'il y a eu une réponse, appuyez sur RETURN+. Les codes de commande sont maintenant définis. En l'absence de réponse, répétez l'étape 3. Si vous répétez l'étape 3 52 fois sans réponse, utilisez la télécommande fournie avec l'appareil.
- 5) Appuyez sur RETURN+ pour quitter cette fonction.

Fonction des Codes de Recherche de Magnétoscope

- 1) Faites glisser le premier interrupteur/sélecteur à deux voies à la position « TV » et l'autre interrupteur/sélecteur à deux voies à la position « VCR ».
- 2) Appuyez sur les boutons VCR POWER et RETURN+ pendant au moins trois secondes, puis relâchez.
- 3) Appuyez sur VCR POWER et vérifiez si le magnétoscope répond.
- 4) S'il y a eu une réponse, appuyez sur RETURN+. Les codes de commande sont maintenant définis. En l'absence de réponse, répétez l'étape 3. Si vous répétez l'étape 3 80 fois sans réponse, utilisez la télécommande fournie avec l'appareil.
- 5) Appuyez sur RETURN+ pour quitter cette fonction.

Fonction des Codes de Recherche de Lecteur DVD

- 1) Faites glisser le premier interrupteur/sélecteur à deux voies à la position « TV » et l'autre interrupteur/sélecteur à deux voies à la position « DVD ».
- 2) Appuyez sur les boutons DVD POWER et RETURN+ pendant au moins trois secondes, puis relâchez.
- 3) Appuyez sur DVD POWER et vérifiez si le lecteur DVD répond.
- 4) S'il y a eu une réponse, appuyez sur RETURN+. Les codes de commande sont maintenant définis. En l'absence de réponse, répétez l'étape 3. Si vous répétez l'étape 3 30 fois sans réponse, utilisez la télécommande fournie avec l'appareil.
- 5) Appuyez sur RETURN+ pour quitter cette fonction.

Spécifications

MODÈLE	AV-20D303	AV-27330 AV-27S33 AV-27320	AV-27D303 AV-27D203
Système de Réception	NTSC, BTSC System (Son multicanaux)		
Canaux reçus	VHF 2 à 13, UHF 14 à 69 Bandes Sub Mid, Mid, Super, Hyper et Ultra (Système de synthétiseur à 181 canaux)		
Alimentation	AC 120V, 60Hz		
Consommation	75W	105W	
Taille écran	51 cm en diagonale coins carres	68 cm en diagonale coins carres	
Puissance audio	1.2W +1.2W		
Haut-parleurs	5x9 cm ovales x 2		
Connexion antenne	Prise 75 ohms (VHF/UHF) (Connecteur type F)		
Prises d'entrée extérieures	Video: 1 Vp-p, 75 ohms Audio: 500mVrms (-4dBs) haute impédance		
Jack d'entrée S-Vidéo	Y: 1Vp-p positif, 75 ohms (sync négative fournie) C: 0.286 Vp-p (impulsion de synchronisateur couleur), 75 ohms		
Jack d'entrée composant	Y: 1Vp-p positif, 75 ohms (sync négative fournie) PB/PR: 0.7 Vp-p, 75 ohms		
Réglage sortie son (FIXE)	500mVrms (-4dBs) Basse impédance (400 Hz pour 100% de modulation)		
Casque d'écouter	Ø3.5mm x 1	—	
Dimensions (cm)	59.2 x 45.6 x 48.7	65.4 x 59.3 x 49.4	75.2 x 59.0 x 53.1
Poids (kg.)	20.4	31.1	32.2
Accessories	1 télécommande et 2 piles AA		

Spécifications soumises à modification sans préavis.

JVC COMPANY OF AMERICA
Division of JVC Americas Corp.
1700 Valley Road
Wayne, New Jersey, 07470



JVC CANADA, INC.
21 Finchdene Square
Scarborough, Ontario
Canada, M1X 1A7

Free Manuals Download Website

<http://myh66.com>

<http://usermanuals.us>

<http://www.somanuals.com>

<http://www.4manuals.cc>

<http://www.manual-lib.com>

<http://www.404manual.com>

<http://www.luxmanual.com>

<http://aubethermostatmanual.com>

Golf course search by state

<http://golfingnear.com>

Email search by domain

<http://emailbydomain.com>

Auto manuals search

<http://auto.somanuals.com>

TV manuals search

<http://tv.somanuals.com>