

# JVC



English

**COMPACT COMPONENT SYSTEM**  
**SISTEMAS DE COMPONENTES COMPACTOS**  
**SISTEMA DE COMPONENTES COMPACTOS**

Español

# NX-PN10

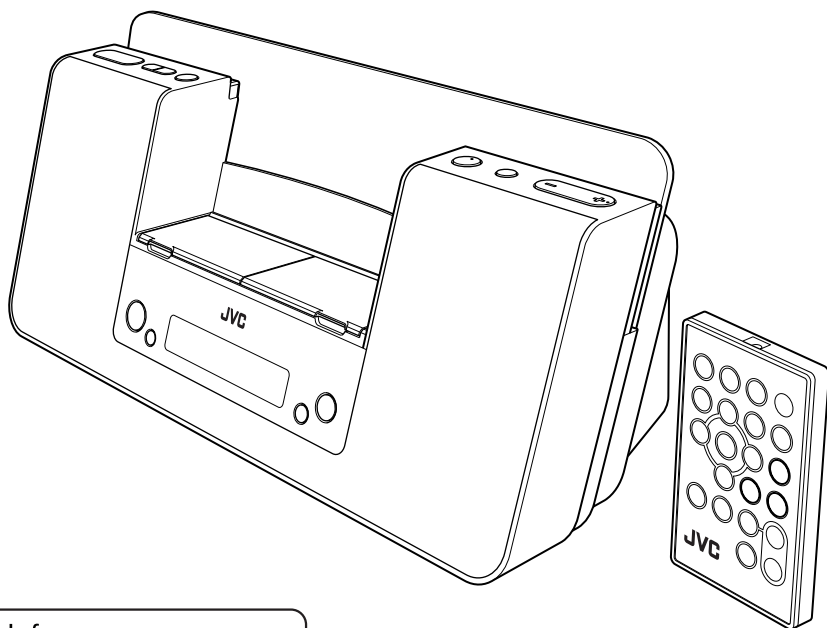

Português

Made for



iPod



iPhone

**INSTRUCTIONS**  
**MANUAL DE INSTRUCCIONES**  
**INSTRUÇÕES**

LVT2011-008B  
[UW]

# Warnings, Cautions and Others

## Avisos, precauciones y otras notas

### Advertências, precauções e outras notas

---

#### CAUTION

The  button in any position does not disconnect the mains line.

Disconnect the mains plug to shut the power off completely (the STANDBY lamp goes off).

The MAINS plug or an appliance coupler is used as the disconnect device, the disconnect device shall remain readily operable.

- When the system is on standby, the STANDBY lamp lights red.
- When the system is turned on, the STANDBY lamp goes off.

The power can be remote controlled.

#### PRECAUCIÓN

Ninguna posición del botón  conseguirá desconectar la red de alimentación eléctrica.

Desconecte el enchufe tomacorriente para desconectar la alimentación completamente (la lámpara STANDBY se apaga).

Se utiliza una clavija de RED o un acoplador de aparatos electrodomésticos como dispositivo de desconexión, el cual deberá permanecer siempre listo para funcionar.

- Cuando la unidad está en espera, la lámpara STANDBY se enciende en rojo.
- Cuando la unidad está encendida, la lámpara STANDBY se apaga.

La alimentación puede controlarse mediante control remoto.

#### PRECAUÇÃO

O botão  equer esteja premido ou solto, não desliga a alimentação principal.

Desligue a ficha da tomada da parede para desligar completamente a alimentação (a luz STANDBY se apaga).

O plugue MAINS ou um acoplador de aparelho é usado como o dispositivo de desconexão, e o dispositivo de desconexão permanecerá pronto para funcionar.

- Quando o sistema está no modo de prontidão, a luz STANDBY se ilumina em vermelho.
- Quando o sistema está ligado, a luz STANDBY se apaga.

A alimentação pode ser controlada à distância.

#### CAUTION

To reduce the risk of electrical shocks, fire, etc.:

1. Do not remove screws, covers or cabinet.
2. Do not expose this appliance to rain or moisture.

#### PRECAUCIÓN

Para reducir el riesgo de descargas eléctricas, fuego, etc.:

1. No quitar los tornillos, tapas o caja.
2. No exponer el aparato a la lluvia ni a la humedad.

#### PRECAUÇÃO

Para reduzir o riscos de choques elétricos, incêndio, etc.:

1. Não retire parafusos nem desmonte as tampas ou o gabinete.
2. Não exponha este aparelho à chuva nem à umidade.

**CAUTION**

Battery shall not be exposed to excessive heat such as sunshine, fire or the like.

**PRECAUCIÓN**

No debe exponer la batería a una fuente de calor intensa como, por ejemplo, a los rayos directos del sol, al fuego, etc.

**PRECAUÇÃO**

Baterias não devem ser expostas ao calor em excesso, como luz do sol, fogo ou similares.

**CAUTION**

- Do not block the ventilation openings or holes. (If the ventilation openings or holes are blocked by a newspaper or cloth, etc., the heat may not be able to get out.)
- Do not place any naked flame sources, such as lighted candles, on the apparatus.
- When discarding batteries, environmental problems must be considered and local rules or laws governing the disposal of these batteries must be followed strictly.
- Do not expose this apparatus to rain, moisture, dripping or splashing and that no objects filled with liquids, such as vases, shall be placed on the apparatus.

**PRECAUCIÓN**

- No obstruya las rendijas o los orificios de ventilación. (Si las rendijas o los orificios de ventilación quedan tapados con un periódico, un trozo de tela, etc., no se podrá disipar el calor.)
- No ponga sobre el aparato ninguna llama al descubierto, como velas encendidas.
- Cuando tenga que descartar las pilas, tenga en cuenta los problemas ambientales y observe estrictamente los reglamentos o las leyes locales sobre disposición de las pilas.
- No exponga este aparato a la lluvia, humedad, goteos o salpicaduras. Tampoco ponga recipientes conteniendo líquidos, como floreros, encima del aparato.

**PRECAUÇÃO**

- Não obstrua as aberturas e orifícios de ventilação. (Se os orifícios ou aberturas de ventilação estiverem obstruídos por qualquer papel ou tecido, não haverá circulação do ar quente.)
- Não coloque nenhum objeto com chamas, como velas acesas, sobre o aparelho.
- Ao descartar as baterias, leve em consideração os problemas que possam ser causados ao meio ambiente e os regulamentos e leis locais e governamentais sobre recolhimento dessas baterias devem ser rigorosamente seguidos.
- Não exponha este aparelho à chuva, umidade, pingos ou esguichos de água, nem coloque em cima do mesmo qualquer tipo de recipiente que contenha líquidos, como por exemplo vasos.

**CAUTION: Proper Ventilation**

To avoid risk of electric shock and fire, and to prevent damage, locate the apparatus as follows:

1. Front: No obstructions and open spacing.
2. Sides/Top/Back: No obstructions should be placed in the areas shown by the dimensions below.
3. Bottom: Place on the level surface. Maintain an adequate air path for ventilation by placing on a stand with a height of 10 cm or more.

**PRECAUCIÓN: Ventilación correcta**

Para evitar el riesgo de descargas eléctricas e incendio y prevenir posibles daños, instale el equipo en un lugar que cumpla los siguientes requisitos:

1. Parte frontal: Sin obstrucciones, espacio abierto.
2. Lados/parte superior/parte posterior: No debe haber ninguna obstrucción en las áreas mostradas por las dimensiones de la siguiente figura.
3. Parte inferior: Sitúe el equipo sobre una superficie nivelada. Mantenga un espacio adecuado para permitir el paso del aire y una correcta ventilación, el equipo sobre un soporte de 10 cm o más de altura.

**PRECAUÇÃO: Ventilação adequada**

Para evitar riscos de choques elétricos e incêndios, e prevenir avarias, instale o aparelho como segue:

1. Parte frontal: Sem obstruções e espaços abertos.
2. Partes laterais/tampa/posterior: Nenhuma obstrução deverá ser colocada entre as áreas cujas dimensões são indicadas abaixo.
3. Parte inferior: Instale-o sobre uma superfície plana. Deverá ser mantido espaço suficiente para a ventilação se este for instalado numa posição que tenha uma altura de 10 cm ou mais.

**Front view**  
**Vista frontal**  
**Vista frontal**

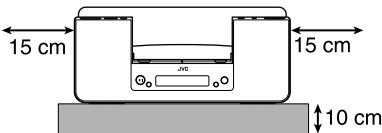

**Side view**  
**Vista lateral**  
**Vista lateral**

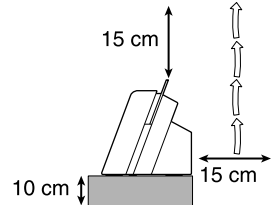

[European Union only]  
[Sólo Unión Europea]  
[Só União Europeia]

# Contents

<b>Introduction.....</b>	<b>2</b>
Precautions .....	2
<b>Getting Started .....</b>	<b>3</b>
Connections .....	4
Canceling the Display Demonstration (Demo) .....	6
Turning on the Power Automatically (Motion Sensor) .....	6
<b>Basic Operations .....</b>	<b>7</b>
Main Unit .....	7
Remote Control .....	9
<b>Playing Back from iPod Devices.....</b>	<b>12</b>
Connecting iPod .....	13
Operations .....	14
<b>Listening to FM Broadcasts .....</b>	<b>17</b>
Basic Operations .....	17
<b>Playing Back from Other Equipment .....</b>	<b>19</b>
Connecting Other Equipment .....	19
Operations .....	19
<b>Setting the Clock and Timer .....</b>	<b>20</b>
Setting the Clock .....	20
Using Timer .....	20
<b>Troubleshooting .....</b>	<b>23</b>
<b>Specifications.....</b>	<b>24</b>

# Introduction

Thank you for purchasing a JVC product.

Please read all instructions carefully before operation, to ensure your complete understanding and to obtain the best possible performance from the unit.

## Precautions

### ● Installation

- Install in a place which is level, dry and neither too hot nor too cold—between 5°C and 35°C.
- Install the unit in a location with adequate ventilation to prevent internal heat buildup inside the unit.



DO NOT install the unit in a location near heat sources, or in a place subject to direct sunlight, excessive dust or vibration.

- Leave sufficient distance between the unit and the TV.
- Keep the unit away from the TV to avoid interference with TV.

### ● Power Sources

- When unplugging the unit from the wall outlet, always pull on the plug, not the AC power cord.



DO NOT handle the AC power cord with wet hands.

### ● Internal Heat



For safety, observe the following carefully:

- Make sure there is good ventilation around the unit. Poor ventilation could overheat and damage the unit.
- DO NOT block the ventilation openings or holes. If they are blocked by a newspaper or cloth, etc., the heat may not be able to get out.

### ● Others

- Should any metallic object or liquid fall into the unit, unplug the AC power cord and consult your dealer before operating any further.



DO NOT disassemble the unit since there are no user serviceable parts inside.

- If you are not going to operate the unit for an extended period of time, unplug the AC power cord from the wall outlet.

If anything goes wrong, unplug the AC power cord and consult your dealer.

# Getting Started

- In this manual, operations using the remote control are mainly explained; however, you can use the buttons and controls on the unit if they have the same (or similar) name and marks.
- In this manual, “iPod” means both iPod and iPhone devices. When iPhone device is especially mentioned, “iPhone” is used in this case.

## Supplied Accessories

After unpacking, check to be sure that you have all the following items. The number in parentheses indicates the quantity of each piece supplied.

- Remote control (1)
- Lithium coin battery CR2025 (1) (The battery has been installed when shipped from the factory.)
- FM antenna (1)
- AC power cord (1)
- AC adaptor (1)
- AC plug adaptor (1)

**If anything is missing, consult your dealer immediately.**

### CAUTION:

To avoid risk of fire and to prevent damage.

- Do not use AC adaptors except the supplied AC adaptor.
- Do not use the supplied AC adaptor for other equipment.

## Prepare the Remote Control

When you use the remote control for the first time, pull out the insulation sheet.

### Front side

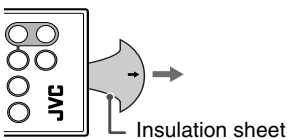

## Replacing the battery in the remote control

- Insert the battery into the remote control by matching the polarity (+ and -) correctly.
- If the range or effectiveness of the remote control decreases, replace the battery.

### Rear side

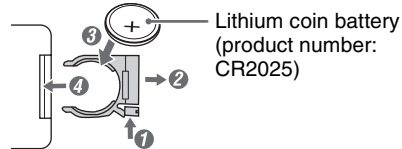

### WARNINGS:

- Store the battery in a place where children cannot reach. If a child accidentally swallows the battery, consult a doctor immediately.
- Do not recharge, short, disassemble or heat the battery or dispose of it in a fire. Doing any of these things may cause the battery to give off heat, crack, or start a fire.
- Do not leave the battery with other metallic materials. Doing this may cause the battery to give off heat, crack, or start a fire.
- When throwing away or saving the battery, wrap it in tape and insulate; otherwise, the battery may start to give off heat, crack, or start a fire.
- Do not poke the battery with tweezers or similar tools. Doing this may cause the battery to give off heat, crack, or start a fire.
- Dispose of battery in the proper manner, according to federal, state, and local regulations.

### CAUTION:

Danger of explosion if battery is incorrectly replaced.  
Replace only with the same or equivalent type.

## Connections

**Do not connect the AC power cord until all other connections have been made.**

### ● Connecting the Antenna

#### FM antenna (supplied):

Extend it so that you can obtain the best reception.

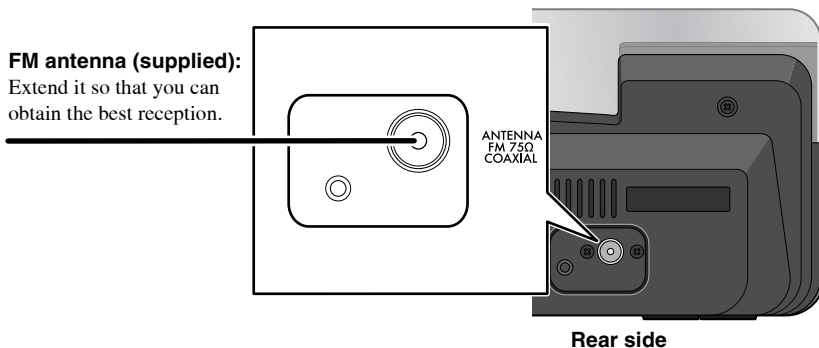

#### For better FM reception

Disconnect the supplied FM antenna and connect to an outdoor FM antenna using a 75  $\Omega$  wire with coaxial type connector.

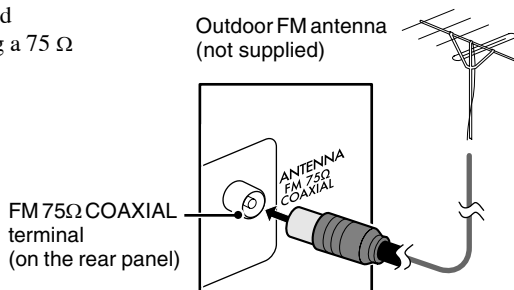

#### NOTES:

- Make sure the FM antenna does not touch any other terminals, connecting cords or the AC power cord. Also, keep the antenna away from metallic parts of the unit, connecting cords and the AC power cord. This could cause poor reception.

**AM band is not received with this unit.**



## ● Connecting the Video Cord to View a Video/Picture from iPod

When viewing a video/picture from iPod on your TV, use a composite video cord (not supplied) to connect the VIDEO OUT jack on the unit and the composite video input on your TV.

- After you have connected the unit, change the video input mode on your TV. For details, also refer to the instruction manual for your TV.

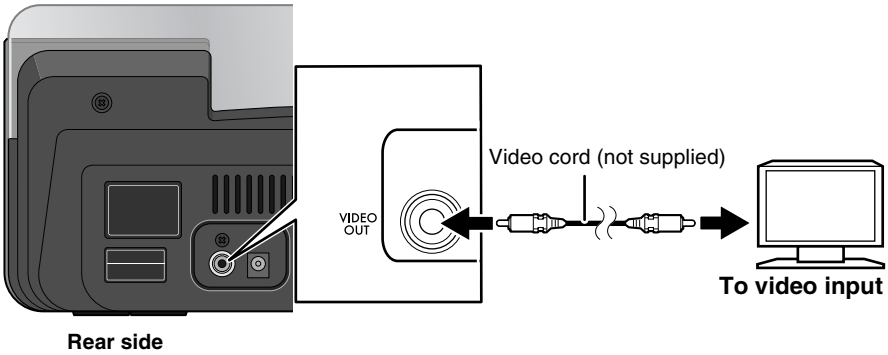

## ● Connecting the Power Cord

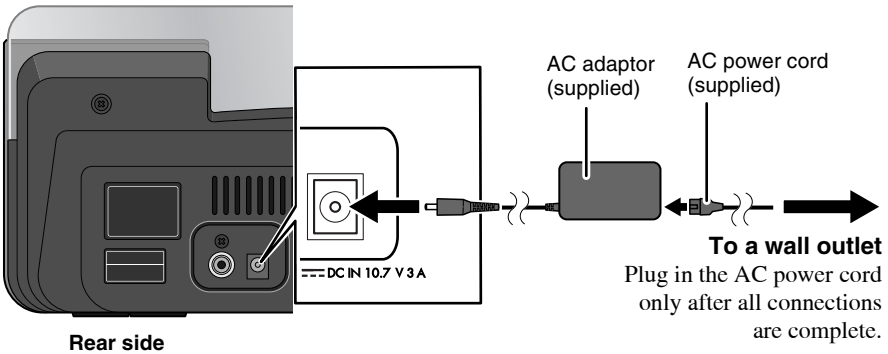

- If the wall outlet does not match the AC plug, use the supplied AC plug adaptor.

## Canceling the Display Demonstration (Demo)

When you connect the AC power cord for the first time, the display demonstration starts automatically.

- When you operate the unit, the display demonstration stops temporarily. If no operation is done for about 2 minutes, the unit starts the display demonstration again.

Button	Operation
On the unit	
	Hold down until “DEMO OFF” appears on the display.

- To activate again, hold down DEMO until “DEMO ON” appears on the display.
- When ECO mode is activated (P.10), the display demonstration does not function.

## Turning on the Power Automatically (Motion Sensor)

When you move your hand or an object closer to Motion sensor (P.7), the unit turns on automatically.

- iPod starts playback or an FM broadcast is received if you selected either of them last time.
- Motion Sensor works even if ECO mode is activated.

Button	Operation
On the unit	
	Press to activate Motion Sensor. “ * M.S ON” appears on the display. <ul style="list-style-type: none"> <li>• When you select Clock as the display information or the unit is on standby, “ * ” is shown on the display (see page 10).</li> </ul>

- To deactivate, press MOTION SENSOR. “M.S OFF” appears on the display.

### NOTE:



- If the AC power cord is unplugged, Motion Sensor does not work.
- Deactivate Motion Sensor in the following cases to prevent the unit from turning on automatically:
  - when you do not use the unit for a long time
  - when you use Timer

# Basic Operations

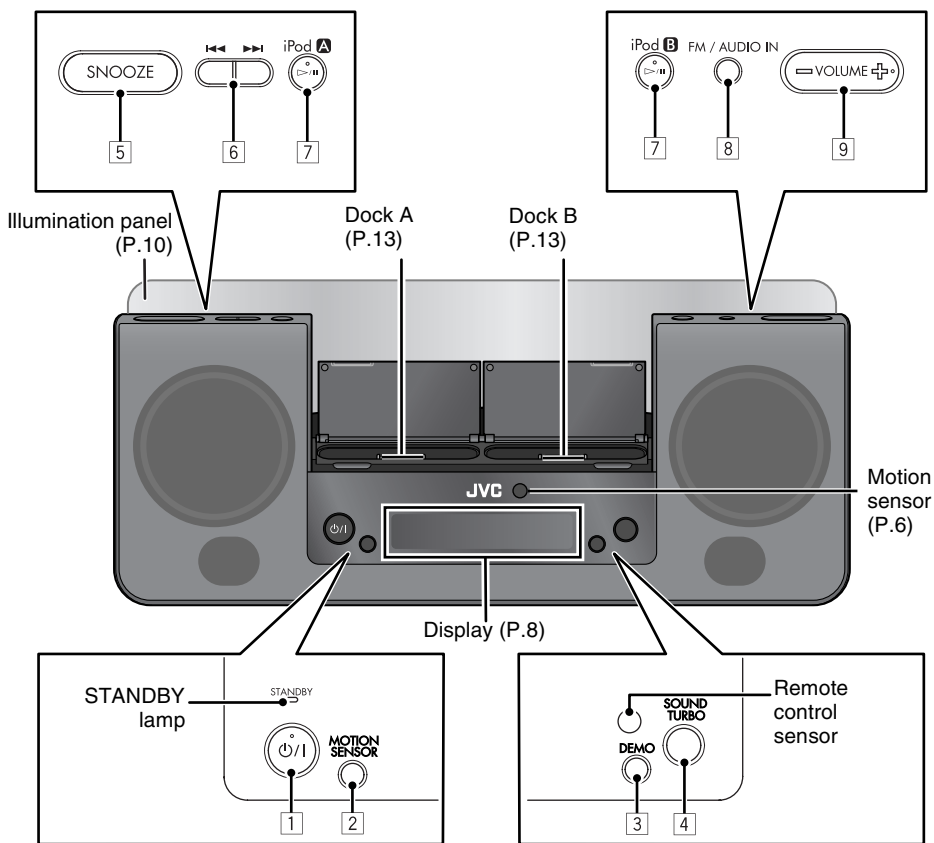
## Main Unit



### ● Operating on the Main Unit

Buttons		Operations
1		Turns on or off (standby) the power.
2		Activates or deactivates Motion Sensor (P.6).

Buttons		Operations
3	DEMO 	Activates or deactivates the display demonstration (P.6).
4	SOUND TURBO 	Adds the powerfulness to the sound (P.11).
5	SNOOZE 	Stops the timer sound and restarts it 5 minutes later (P.22).
6		<ul style="list-style-type: none"> <li>iPod (P.14): Press: Reverse skip/forward skip. Hold down: Reverse search/forward search.</li> <li>FM (P.17): Tunes in to a station.</li> </ul>
7	iPod <b>A</b> iPod <b>B</b> 	<ul style="list-style-type: none"> <li>Changes the source to iPod <b>A</b>/iPod <b>B</b> (P.14).</li> <li>Starts playback and pauses for iPod (P.14).</li> </ul>
8	FM /AUDIO IN 	Changes the source to FM (P.17) or AUDIO IN (P.19). 
9	VOLUME	Adjusts the volume level (VOL MIN/VOL 0 to VOL MAX/VOL 30).

## Display Information

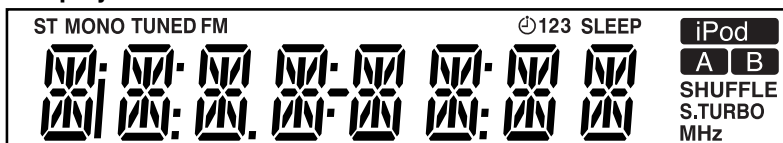

Symbols	Description
	Lights up when iPod is connected to dock A.
	Lights up when iPod is connected to dock B.
<b>SHUFFLE</b>	Lights up when Shuffle Play applies to both iPod <b>A</b> and iPod <b>B</b> (P.15).
<b>S.TURBO</b>	Lights up when Sound Turbo is activated (P.11).
<b>MHz</b>	Lights up when FM frequency is indicated.

Symbols	Description
<b>ST</b>	Lights up when FM stereo broadcast is received.
<b>MONO</b>	Lights up when FM monaural reception mode is activated.
<b>TUNED</b>	Lights up when an FM station of sufficient signal strength is tuned in.
<b>FM</b>	Lights up when FM is selected as the source.
<b>1/2/3</b>	<ul style="list-style-type: none"> <li>Lights up when Timer is set (P.21).</li> <li> 1/2/3 icon flashes while Timer is working.</li> </ul>
<b>SLEEP</b>	Lights up when Sleep Timer is activated (P.11).



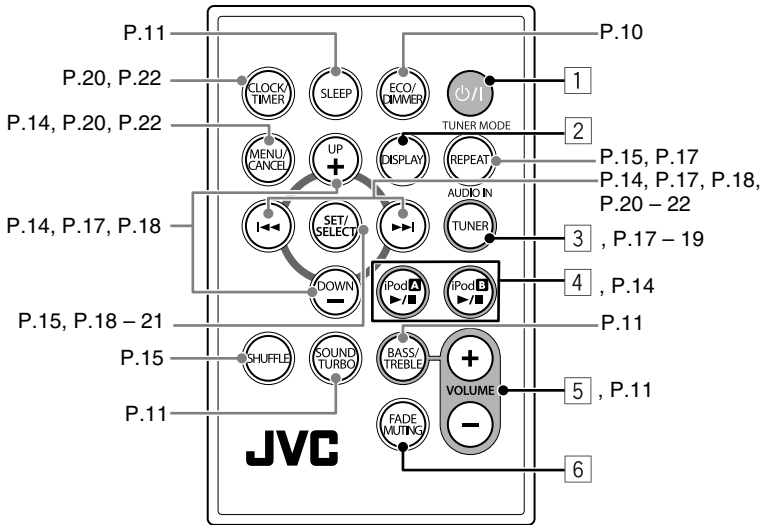

## Remote Control



## Operating on the Remote Control

### Basic operations

Buttons	Main operations
<div style="border: 1px solid black; padding: 2px; display: inline-block;">1</div>	Turns on or off (standby) the power.

Buttons		Main operations
2		<p>Changes the display information.</p> <ul style="list-style-type: none"> <li>For iPod A/iPod B/AUDIO IN:           <ul style="list-style-type: none"> <li>Source name → Clock</li> <li>Day of the week ←</li> </ul> </li> <li>When the unit is turned off:           <ul style="list-style-type: none"> <li>Clock ↔ Day of the week</li> </ul> </li> <li>For FM:           <ul style="list-style-type: none"> <li>Frequency → Clock</li> <li>Day of the week ←</li> </ul> </li> </ul>
3		Changes the source to FM (P.17) or AUDIO IN (P.19).
4		<ul style="list-style-type: none"> <li>Changes the source to iPod <b>A</b>/iPod <b>B</b> (P.14).</li> <li>Starts playback and pauses for iPod (P.14).</li> </ul>
5		Adjusts the volume level (VOL MIN/VOL 0 to VOL MAX/VOL 30).
6		<p>Drops the volume in a moment.</p> <ul style="list-style-type: none"> <li>To restore the volume, press again or adjust the volume level.</li> </ul>

### ■ To dim the display and illumination panel—DIMMER

You can change the brightness of the display and illumination panel.

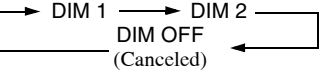
	Press repeatedly.	
	<p>DIM 1: Dims the display and illumination panel.</p> <p>DIM 2: Dims the display much more than “DIM 1” and turns off the illumination panel.</p>	

- Dimmer is canceled when you turn off the unit.

### ■ To activate ECO mode

Activating ECO mode allows you to reduce power consumption by turning off the display while on standby.

	<p>Press while the unit is on standby. “ECO ON” appears on the display for a while.</p> <ul style="list-style-type: none"> <li>• The clock is not shown on the display when the unit is on standby.</li> </ul>
---	--

- To cancel the mode, press ECO/DIMMER again. “ECO OFF” appears for a while then the clock is shown on the display.
- **The battery of iPod is not charged in ECO mode.**

## ■ To turn off the unit after a certain period of time—Sleep Timer

Press repeatedly to specify the time (in minutes) as follows:

10 → 20 → 30 → 60 → 90 → OFF (Canceled) ← 180 ← 150 ← 120

- To check the time remaining before the shut-off time, press SLEEP once. If you press the button repeatedly, you can change the shut-off time.

## ■ To emphasize the sound—Sound Turbo

You can add the powerfulness to the sound.

Press to activate Sound Turbo.  
 → "S-TURBO" appears for a while and S.TURBO lights up on the display.

- To cancel, press SOUND TURBO again. "OFF" appears on the display.

## ■ To adjust the tone

You can adjust the bass and treble levels.

<p><b>1</b></p>	<p>Select the item you want to adjust.</p> <p>BASS → TREBLE → Canceled</p>
<p><b>2</b></p>	<p>Adjust the bass or treble level (-5 to +5).</p>

# Playing Back from iPod Devices

You can connect 2 iPod devices to the unit and enjoy sound and video from them.

## ● Compatible iPod Models:

iPod model	Audio	Video
iPod nano 1GB/2GB/4GB	√	—
iPod nano (2nd Generation) 2GB/4GB/8GB	√	—
iPod nano (3rd Generation) 4GB/8GB	√	√
iPod nano (4th Generation) 8GB/16GB	√	√
iPod mini 4GB	√	—
iPod mini (2nd Generation) 4GB/ 6GB	√	—
iPod (4th Generation) 20GB/40GB	√	—
iPod photo (4th Generation) 20GB/30GB/40GB/60GB	√	√*
iPod video (5th Generation) 30GB/60GB/80GB	√	√
iPod classic 80GB/120GB/160GB	√	√
iPod touch 8GB/16GB/32GB	√	√
iPod touch (2nd Generation) 8GB/16GB/32GB	√	√
iPhone 4GB/8GB/16GB	√	√
iPhone (3G) 4GB/8GB/16GB	√	√

\* Only for still picture.

If iPod does not play correctly, update iPod software to the latest version.

• For details about updating iPod, check on the Apple web site <<http://www.apple.com>>.

• **JVC does not assure the compatibility of iPod released after April 2009 with this unit.**

- “Made for iPod” and “Made for iPhone” mean that an electronic accessory has been designed to connect specifically to iPod or iPhone, respectively, and has been certified by the developer to meet Apple performance standards. Apple is not responsible for the operation of this device or its compliance with safety and regulatory standards.
- iPhone, iPod, iPod classic, iPod nano, and iPod touch are trademarks of Apple Inc., registered in the U.S. and other countries.



## Connecting iPod

Connect iPod to dock A or B on the unit.

You can have 2 iPod devices connected at the same time.

- Make sure the unit is on standby when you connect iPod.

1.

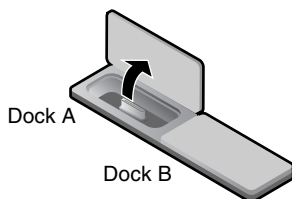

2.

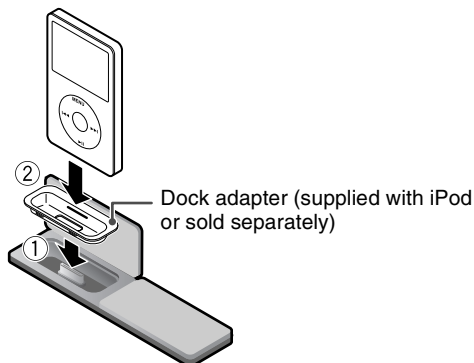

### To detach the dock adapter from the dock:

Pull up the dock adapter with your fingernail or a sharp-pointed tool using the slot.

- Be careful not to injure your fingertips or damage the terminal of the dock.

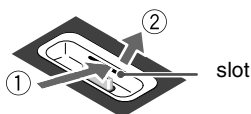

### NOTES:

- Be careful not to damage the terminal on the dock when connecting/disconnecting iPod.
- Close the cover of the dock when you do not connect iPod to the unit.

### About the battery charge of iPod

The battery of iPod is always charged through the unit except when the unit is in ECO mode (see page 10).









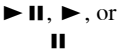

- When 2 iPod devices are connected, both batteries are charged at the same time.
- For details of the battery charging, see the instruction manual for iPod.

## Operations

For details, also refer to the instruction manual for iPod.



### NOTES:

- Before viewing a video/picture from iPod on your TV, make the appropriate video setting on iPod. For details of the setting, see the instruction manual for iPod.
- For iPhone and iPod touch  
Operate iPhone or iPod touch itself in the following cases:
  - when operating the home button
  - when selecting application icons on the home screen
  - when dragging the slider

Buttons		Operations	Control of iPod
On the unit	On the remote		
iPod <b>A</b> iPod <b>B</b> 		Press: – Selects iPod <b>A</b> /iPod <b>B</b> as the source and starts playback. – Starts playback/pauses. Hold down <sup>*1</sup> : Puts iPod in sleep mode.	
		Press: Forward skip Hold down: Forward search	
		Press: Reverse skip/Return to the beginning of the current track. Hold down: Reverse search	
—		Goes back to the previous menu/screen.	MENU <sup>*2</sup>
—	 	Selects an item on the menu/screen. – Press: Selects an item. – Hold down: Scrolls through a list. To stop scrolling, press either one of the buttons. <ul style="list-style-type: none"> <li>• For iPhone and iPod touch: The buttons work after starting “Music” or “Videos” by tapping the corresponding application icon on the home screen of iPhone and iPod touch.</li> <li>• For iPod devices other than above: The buttons work in the same way as operating the click wheel of iPod counterclockwise/clockwise.</li> </ul>	Click wheel <sup>*2</sup>

<sup>\*1</sup> Not available for iPhone and iPod touch.

<sup>\*2</sup> Not equipped with iPhone and iPod touch.

Buttons		Operations	Control of iPod
On the unit	On the remote		
—		Confirms an item on the menu/screen.	Center button*
—		<p>Press: Applies Shuffle Play to iPod <b>A</b> or iPod <b>B</b> selected as the source.            Select the desired shuffle mode.            ⇨ “SHUFFLE” appears for a while.</p> <ul style="list-style-type: none"> <li>• The shuffle icon lights up on the display of iPod.</li> <li>• To cancel, press again until the shuffle icon disappears.</li> </ul> <p>Hold down: Applies Shuffle Play to both iPod <b>A</b> and iPod <b>B</b> if connected.            Select the desired shuffle mode.            ⇨ “SHUFFLE” appears for a while and SHUFFLE lights up on the display.</p> <ul style="list-style-type: none"> <li>• The shuffle icon lights up on the display of both iPod devices.</li> <li>• To cancel, press again until the shuffle icon disappears.</li> </ul>	—
—	TUNER MODE 	<p>Applies Repeat Play to iPod selected as the source.            Select the desired repeat mode.            ⇨ “REPEAT” appears on the display for a while.</p> <ul style="list-style-type: none"> <li>• The repeat icon lights up on the display/screen of iPod.</li> <li>• To cancel, press again until the repeat icon disappears.</li> </ul>	—









\* Not equipped with iPhone and iPod touch.

**NOTES:**

- **JVC is not responsible for any loss of or damage to iPod that might result from the use of this product.**
- Do not touch or hit the terminals of the dock and of iPod. It might cause damage to these terminals.
- When you connect iPod to the dock, make sure the terminal on the dock is fully inserted into iPod.
- Always set the volume to the minimum level when connecting or disconnecting iPod.
- Do not carry the unit with iPod connected. You might drop it down or it might cause damage to the connector part.
- Sound distortion may occur when playing back audio sources with a high recording level. When distortion occurs, it is recommended to turn off the equalizer of iPod. For information on operating iPod, see the instruction manual for iPod.
- Turn off the unit when disconnecting iPod.
- Remove iPod from the dock when you do not use it.
- When you cannot operate iPod connected through the unit or using the remote control, operate iPod itself.
- After connecting iPod, wait until the unit is ready for operation (about 3 seconds).

# Listening to FM Broadcasts







## Basic Operations

Buttons		Operations
On the unit	On the remote	
		<p>Selects FM as the source.</p>  <p>When an FM program is broadcasted in stereo, ST (stereo) lights up on the display (only when the reception is good).</p>
		<p>Press: Changes the frequency.            Hold down and release: The unit starts searching for stations and stops when a station of sufficient signal strength is found.            • To stop searching, press again.</p>
<p>—</p>	 	<p>Tunes in to a preset station: Press repeatedly to select a preset station number. (For presetting stations, see page 18.)</p>
<p>—</p>		<p>Changes the FM reception mode: When an FM stereo broadcast is hard to receive or noisy, press to improve reception. MONO (monaural) lights up on the display. Reception will improve though the stereo effect is lost.            • To restore the stereo effect, press again.</p>

**AM band is not received with this unit.**

## ● Presetting Stations

You can preset 30 FM stations.

1		Select FM as the source.
2	 	Tune in to the station you want to preset. • You can also store the monaural reception mode for FM preset stations if selected.
3		Activate the preset number entry mode. ⇨ “SET” flashes on the display for a few seconds. • Complete the following operations while the indication is flashing.
4	 	Select a preset number for the station you want to store.
5		Store the station. ⇨ “STORED” appears on the display for a while.

### NOTES:

- When you unplug the AC power cord or if a power failure occurs, the preset stations will be erased in a few days.
- If you store a new station onto an occupied preset number, the station previously stored on that number will be erased.

# Playing Back from Other Equipment

## Connecting Other Equipment

By using a stereo mini plug cord (not supplied), you can connect other equipment with analog audio output jacks, such as a portable audio player, etc.

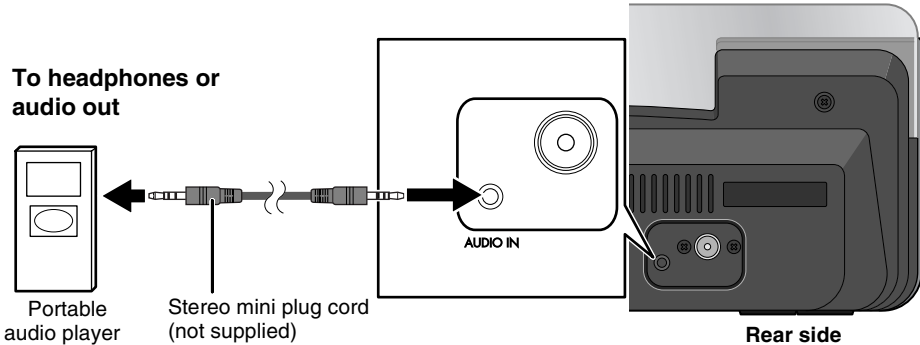



- Refer to the instruction manual supplied with the equipment.

### NOTE:

Make sure the unit is on standby when connecting or disconnecting other equipment.



## Operations

### To Listen to Other Equipment

<b>1</b>		Select AUDIO IN as the source.	
<b>2</b>		Start playing the equipment.	

### To Adjust the Sound Input Level from the Equipment

You can adjust the sound input level from the connected equipment if the incoming signal is too weak or too strong.

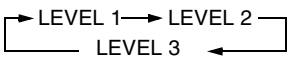
<b>1</b>		Select AUDIO IN as the source.	
<b>2</b>		Hold down to adjust the sound input level. <b>LEVEL 1:</b> Ordinary input level. <b>LEVEL 2:</b> Increases the input level. <b>LEVEL 3:</b> Increases the input level more than “LEVEL 2.”	

# Setting the Clock and Timer

## Setting the Clock

Set the built-in clock before using Timer.

- You can set the clock when the unit is turned on or on standby.

### 1



Activate the clock setting mode.

⇒ “ADJCLOCK” appears then the hour digit of the time indication flashes on the display.

- If you have already set the clock before, press the button twice to activate the clock setting mode.

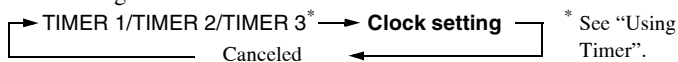

### 2

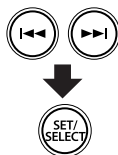

① Set the hour while the hour digits of the time indication flashes on the display.

② Set the minute while the minute digits of the time indication flashes on the display.

③ Select the day of the week.

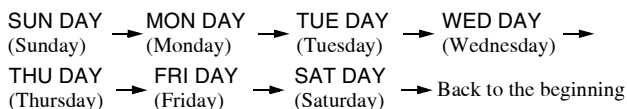

⇒ “CLOCK OK” appears and the built-in clock starts working.

- To exit from the clock setting, press CLOCK/TIMER as required.
- To correct a misentry during the process, press MENU/CANCEL. You can return to the previous step.
- If a power failure occurs, the clock loses the setting and is reset to “0:00.” You need to adjust the clock again.

## Using Timer

Using Timer, you can wake up with music, etc.

- Deactivate Motion Sensor when you use Timer (P.6) .**
- When using iPod or other equipment as the playback source, connect it to the unit beforehand. (P.13, P.19)
- You can set Timer when the unit is turned on or on standby.
- The unit is turned off automatically 2 hours after it is turned on by Timer.



### 1



Activate the timer setting mode.

⇒ “TIMER 1,” “TIMER 2” or “TIMER 3” appears on the display.

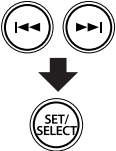
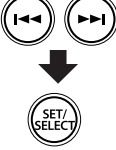
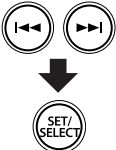
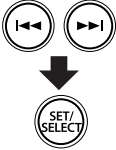

<p><b>2</b></p> 	<p>Select Timer you want to set.</p> <p>TIMER 1 → TIMER 2 TIMER 3 ←</p>
<p><b>3</b></p> 	<p>Select Timer type.</p> <p>WEEKLY ↔ ONCE</p> <p>WEEKLY: See step 4 below. ONCE: Timer works once on a selected day of the week.</p>
<p><b>4</b></p> 	<p>Select the desired day of the week.</p> <ul style="list-style-type: none"> <li>When “WEEKLY” is selected in step 3:           <ul style="list-style-type: none"> <li>SUN DAY → MON DAY → TUE DAY → WED DAY → THU DAY → FRI DAY → SAT DAY → MON-FRI → MON-SAT → EVERYDAY → Back to the beginning</li> </ul> </li> </ul> <p>SUN DAY to SAT DAY: Timer works every week on the selected day. MON-FRI: Timer works from Monday to Friday every week. MON-SAT: Timer works from Monday to Saturday every week. EVERYDAY: Timer works everyday.</p> <ul style="list-style-type: none"> <li>When “ONCE” is selected in step 3:           <ul style="list-style-type: none"> <li>SUN DAY → MON DAY → TUE DAY → WED DAY → THU DAY → FRI DAY → SAT DAY → Back to the beginning</li> </ul> </li> </ul>
<p><b>5</b></p> 	<p>① Adjust the hour then the minute for the on-time.</p> <p>② Select the playback source—“iPod A,” “iPod B,” “FM” or “AUDIO IN.”</p> <ul style="list-style-type: none"> <li>When “FM” is selected, select the preset number of the station you want to listen to. When you select “FM — —” the preset station you last tuned in is set. (See “Listening to FM Broadcasts” on page 17.)</li> </ul> <p>③ Select the volume level.</p> <p>⇒ “SET OK” appears followed by the setting information, then the  icon and the timer number indicator (1/2/3) light up on the display.</p>
<p><b>6</b></p> 	<p>Turn off the unit (on standby).</p>

- To exit from Timer setting, press CLOCK/TIMER as required.
- To correct a misentry during the process, press MENU/CANCEL. You can return to the previous step.

## ● To Cancel Timer

<p><b>1</b></p>	<p>Select Timer you want to cancel.</p>
<p><b>2</b></p>	<p>“CANCEL” flashes on the display.          ⇨ The  icon and the timer number indicator (1/2/3) disappear.</p>

### NOTE:

The settings you have made are memorized though you cancel Timer.

## ● To Turn off the Timer Sound briefly—Snooze

Using Snooze, you can have the timer sound stop and restart it 5 minutes later.

<p><b>1</b></p>	<p>Set Timer following the steps 1 to 6 on pages 20 and 21.</p>
<p><b>2</b></p>	<p>When the timer sound starts, press SNOOZE. The unit turns off for 5 minutes to stop the timer sound. Timer remains activated.</p> <ul style="list-style-type: none"> <li>• “SNOOZE” flashes on the display while the unit turns off.</li> <li>• 5 minutes later, the unit turns on and the timer sound restarts automatically.</li> <li>• To stop the timer sound again, press SNOOZE.</li> <li>• After stopping the timer sound 10 times by pressing SNOOZE, Snooze is canceled.</li> </ul>

- When the timer sound starts:
  - If you do not press SNOOZE within 3 minutes after the timer sound starts, Snooze does not work.
  - When you turn off the unit by pressing , Snooze does not work.

# Troubleshooting

If you have a problem with your unit, check this list for a possible solution before calling for service.

## ● General

### **Power does not come on.**

- ⇒ The power plug is not inserted securely. Plug it in securely (P.5).

### **Power turns on even though you turned off.**

- ⇒ Motion Sensor is activated (P.6).

### **Adjustments or settings are suddenly canceled before you finish.**

- ⇒ There is a time limit. Repeat the procedure again.

### **Operations are disabled.**

- ⇒ The built-in microprocessor may malfunction due to external electrical interference. Unplug the AC power cord and then plug it back in.

### **Cannot view a video/picture from iPod on the TV.**

- ⇒ Connect a composite video cord securely to your TV (P.5).
- ⇒ Change the video input mode on your TV. For details, refer to the instruction manual for your TV.

### **Unable to operate the unit from the remote control.**

- ⇒ The path between the remote control and the remote sensor on the unit is blocked.
- ⇒ Point it at the remote sensor on the front panel.
- ⇒ Signals cannot reach the remote sensor. Move closer to the unit.
- ⇒ The batteries are exhausted.
- ⇒ Pull out the insulation sheet (P.3).

### **The unit is suddenly turned off.**

- ⇒ The unit is turned off automatically 2 hours after it is turned on by Timer (P.20).

## ● iPod Operations

### **iPod doesn't play though iPod /iPod lights up on the display.**

- ⇒ The battery is empty. Leave it connected for more than 10 minutes.

### **The battery of iPod cannot be charged through the unit.**

- ⇒ The unit is in ECO mode. Cancel the mode (P.10, P.13).

## ● Radio Operations

### **Hard to listen to broadcasts because of noise.**

- ⇒ The FM antenna connection is incorrect or loose (P.4).
- ⇒ The FM antenna is not properly extended and positioned (P.4).

## ● Timer Operations

### **Timer does not work.**

- ⇒ Timer starts working only when the unit is turned off (standby).
- ⇒ A power failure may have occurred. Set the clock first, then Timer again (P.20, P.21).

### **Timer sound starts working again.**

- ⇒ Snooze is activated (P.22).

### **Snooze does not work.**

- ⇒ If you do not press SNOOZE within 3 minutes after the timer sound starts, Snooze does not work (P.22).

# Specifications

## Accessories

See page 3.

## Amplifier

### Output Power

10 W (5W+5W) at 8 Ω (10%THD)

## Terminals

### AUDIO IN

Input Sensitivity/Impedance (1 kHz):

LEVEL 1: 500 mV/47 kΩ

LEVEL 2: 315 mV/47 kΩ

LEVEL 3: 125 mV/47 kΩ

### Dock A and B for iPod/iPhone

Compatible iPod/iPhone models:

See page 12.

Output power (each iPod dock):

DC 5 V  $\equiv$  500 mA

### VIDEO OUT (For iPod/iPhone)

Composite

## Tuner

FM tuning range:

87.50 MHz – 108.00 MHz

## Main Unit

Dimensions (W/H/D):

326 mm × 135 mm × 130 mm

Mass:

Approx. 1.6 kg

## Speaker Specifications

Type:

Full range bass-reflex type

Speakers:

7 cm cone × 2

Impedance:

8 Ω

## Power Specifications

Power Source:

DC 10.7 V  $\equiv$  3 A (EXTERNAL DC IN)

AC Adaptor (AA-R1001)

INPUT:

AC 110 – 240 V $\sim$ , 50/60 Hz 1A

OUTPUT:

DC10.7 V  $\equiv$  3 A

Power Consumption:

18 W (power on mode)

1.5 W or less (in Standby mode)

0.8 W or less (in ECO mode)

10 W (in Standby mode, with two iPod devices connected.)

*Design and specifications are subject to change without notice.*

# Contenido

<b>Introducción .....</b>	<b>2</b>
Precauciones .....	2
<b>Procedimientos iniciales .....</b>	<b>3</b>
Conexiones .....	4
Cancelando la demostración en pantalla (Demo).....	6
Encendido automático del sistema (Sensor de movimiento) .....	6
<b>Operaciones básicas .....</b>	<b>7</b>
Unidad principal .....	7
Control remoto .....	9
<b>Reproducción desde dispositivos</b>	
<b>iPod .....</b>	<b>12</b>
Conexión del iPod .....	13
Operaciones .....	14
<b>Escuchando radiodifusiones en FM .....</b>	<b>17</b>
Operaciones básicas .....	17
<b>Reproducción desde otro equipo .....</b>	<b>19</b>
Conexión de otro equipo .....	19
Operaciones .....	19
<b>Ajuste del reloj y temporizador .....</b>	<b>20</b>
Ajuste del reloj .....	20
Uso del temporizador .....	20
<b>Localización de averías.....</b>	<b>23</b>
<b>Especificaciones.....</b>	<b>24</b>

# Introducción

Gracias por la compra de un producto JVC.

Como primer paso, por favor lea detenidamente este manual para comprender a fondo todas las instrucciones y obtener un máximo disfrute de esta unidad.

## Precauciones

### ● Instalación

- Efectúe la instalación en un lugar nivelado, seco, ni demasiado frío ni demasiado caluroso—entre 5°C y 35°C.
- Instale la unidad en un lugar adecuadamente ventilado para evitar que se genere calor dentro de la misma.



NO instale la unidad cerca de fuentes de calor, o expuesto a la luz directa del sol, o al polvo o a vibraciones excesivas.

- Deje suficiente distancia entre la unidad y el televisor.
- Para evitar interferencias de televisor, mantenga la unidad alejada del televisor.

### ● Fuentes de alimentación

- Cuando desenchufe la unidad de la toma de corriente, siempre tire de la clavija, nunca del cable de alimentación de CA.



NO manipule el cable de alimentación de CA con las manos mojadas.

### ● Calor interior



Para fines de seguridad, observe atentamente lo siguiente:

- Asegúrese de que haya una buena ventilación alrededor de la unidad. Una ventilación defectuosa podría recalentar y dañar la unidad.
- NO tape las rendijas u orificios de ventilación. Si quedan tapados con un periódico, un trozo de tela, etc., no se podrá disipar el calor.

### ● Otros

- Si llegara a entrar líquido o algún objeto metálico dentro de la unidad, desenchufe el cable de alimentación de CA y consulte con su distribuidor antes de seguir usando la unidad.



NO desarme la unidad; en el interior no hay piezas que pueda reparar el usuario.

- Cuando no se va a utilizar la unidad por un tiempo prolongado, desenchufe el cable de alimentación de CA de la toma de corriente de la pared.  
Si algo no funciona, desconecte el cable de alimentación de CA y consulte con su distribuidor.

# Procedimientos iniciales

- En este manual, las operaciones se explican utilizando principalmente el control remoto, no obstante, podrá utilizar los botones y controles de la unidad si disponen de nombres y marcas iguales (o similares).
- En este manual, “iPod” puede referirse tanto a dispositivos iPod como dispositivos iPhone. Para referirse específicamente al dispositivo iPhone, se utilizará, en este caso, el término “iPhone”.

## Accesorios suministrados

Después de efectuar el desembalaje, asegúrese de que dispone de todos los elementos siguientes. El número entre paréntesis indica la cantidad de piezas suministradas para cada elemento.

- Control remoto (1)
- Batería plana de litio CR2025 (1) (La batería lleva instalada desde el envío de fábrica.)
- Antena FM (1)
- Cable de alimentación de CA (1)
- Adaptador de CA (1)
- Adaptador para clavija de CA (1)

**Si falta algún elemento, consulte inmediatamente con su concesionario.**

## PRECAUCIÓN:

Para evitar el riesgo del fuego y daños.

- No utilice adaptadores de CA, a excepción del adaptador de CA incluido.
- No utilice el adaptador de CA suministrado con otros equipos.

## Preparación del control remoto

Retire la lámina aislante cuando utilice el control remoto por primera vez.

### Lado delantero

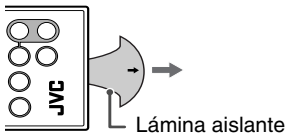

## Instalación de la pila en el control remoto

- Instale la pila en el control remoto haciendo coincidir correctamente las polaridades (+ y -).
- Si disminuye la efectividad o el radio de acción del control remoto, cambie la pila.

### Lado trasero

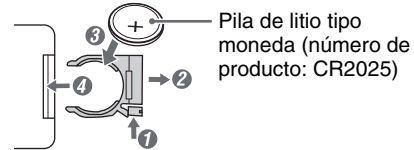

## ADVERTENCIA:

- Guarde la pila fuera del alcance de los niños. Si un niño se tragara accidentalmente la pila, acuda inmediatamente a un médico.
- Evite recargar, cortocircuitar, desarmar, o calentar la pila, o arrojarla al fuego. Cualquiera de estas acciones podrá hacer que la pila desprenda calor, se agriete o provoque un incendio.
- No deje la pila con otros materiales metálicos. Si lo hiciese, la pila podría agrietarse, desprender calor, u originar un incendio.
- Enrolle la batería con una cinta y aislala antes de desecharla o guardarla; de lo contrario, podría desprender calor, agrietarse, o provocar un incendio.
- No toque la pila con pinzas u otras herramientas similares. Si lo hiciese, la pila podría agrietarse, desprender calor, u originar un incendio.
- Deseche la pila de manera correcta, de acuerdo con los reglamentos federales, estatales, y locales.

## PRECAUCIÓN:

Peligro de explosión si se instala la pila de manera incorrecta.  
Cámbiela solamente por una del mismo tipo o de un tipo equivalente.

## Conexiones

No conecte el cable de alimentación de CA antes de finalizar todas las conexiones.

### ● Conexión de la antena

#### Antena FM (suministrada):

Extiéndala de manera que se obtenga la mejor recepción.

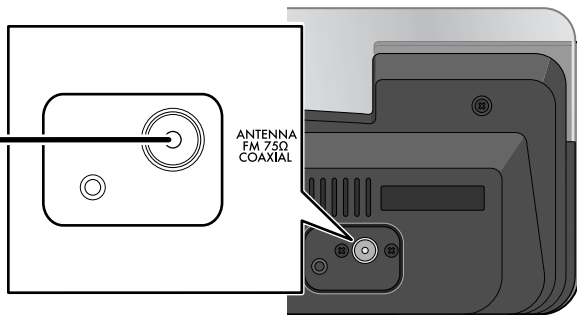

Lado trasero

#### Para una mejor recepción en FM

Desconecte la antena FM suministrada, y conecte la antena FM exterior, utilizando un cable de 75  $\Omega$  con conector tipo coaxial.

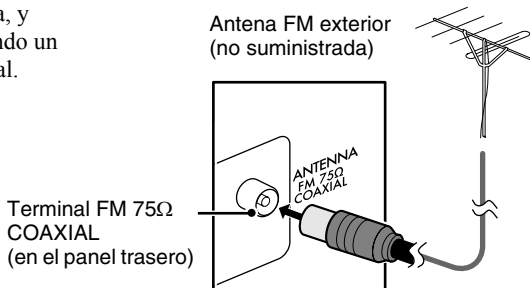

#### NOTAS:

- Asegúrese de que la antena FM no esté en contacto con otros terminales, cables de conexión o cable de alimentación de CA. Asimismo, mantenga la antena alejada de las partes metálicas de la unidad, de los cables de conexión y del cable de alimentación de CA. Podría producir una recepción defectuosa.

Esta unidad no recibe la banda AM.



## ● Conexión del cable de vídeo para ver un vídeo/imagen del iPod

Para ver un vídeo/imagen de su iPod en su televisor, utilice el cable de vídeo compuesto (no suministrado) para conectar el jack VIDEO OUT de la unidad con la entrada de vídeo compuesto de su televisor.

- Tras conectar la unidad, cambie el modo de entrada de vídeo en su televisor. Si desea más información, consulte también el manual de instrucciones de su televisor.

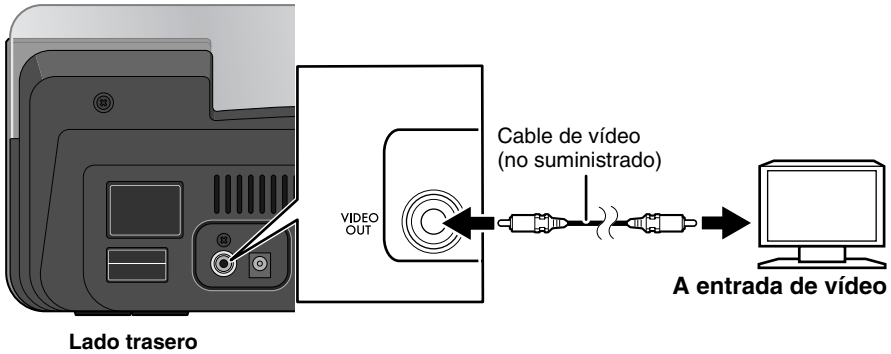

## ● Conexión del cable de alimentación

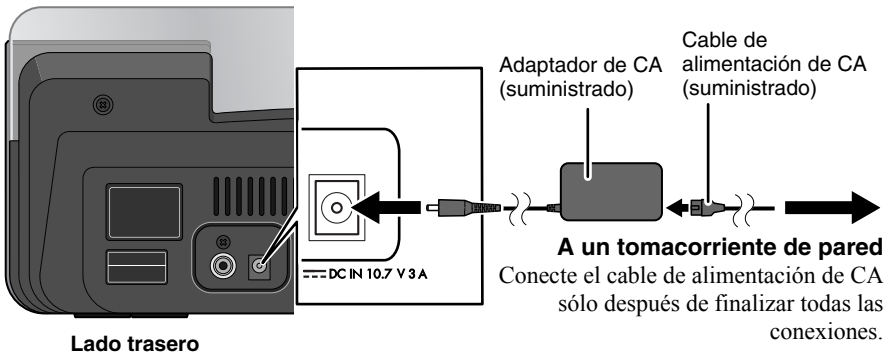

- Si el tomacorriente de la pared no corresponde con la clavija de CA, utilice el adaptador para clavija de CA suministrado.

## Cancelando la demostración en pantalla (Demo)

Cuando conecte el cable de alimentación de CA por primera vez, comenzará automáticamente la demostración en pantalla.

- Cuando utilice la unidad, la demostración en pantalla se interrumpirá temporalmente. La unidad iniciará nuevamente la demostración en pantalla tras un período de inactividad de unos 2 minutos.

Botón	Funcionamiento
En la unidad	
	Continúe pulsando hasta que “DEMO OFF” aparezca en la pantalla.

- Para volver a activar, continúe pulsando DEMO hasta que “DEMO ON” aparezca en la pantalla.
- Cuando esté activado el modo ECO (Pag.10), la demostración en pantalla no funcionará.

## Encendido automático del sistema (Sensor de movimiento)

La unidad se enciende automáticamente cuando usted mueve la mano o algún objeto cerca del sensor de movimiento (Pag.7).

- Se iniciará la reproducción en el iPod o se recibirá una radiodifusión en FM, si estaba seleccionado la última vez.
- El sensor de movimiento funciona incluso con el modo ECO activado.

Botón	Funcionamiento
En la unidad	
	<p>Pulse para activar el sensor de movimiento. Aparece “ * M.S ON” en la pantalla.</p> <ul style="list-style-type: none"> <li>• Aparecerá “ * ” en la pantalla cuando se seleccione Reloj como información en pantalla o cuando la unidad esté en espera (consulte la página 10).</li> </ul>

- Para desactivar, pulse MOTION SENSOR. Aparece “M.S OFF” en la pantalla.

### NOTA:

- El sensor de movimiento no funcionará cuando el cable de alimentación de CA esté desenchufado.
- Para evitar que la unidad se encienda automáticamente, desactive el sensor de movimiento en los siguientes casos:
  - cuando no utilice la unidad por un tiempo prolongado
  - cuando utilice el temporizador

# Operaciones básicas

## Unidad principal

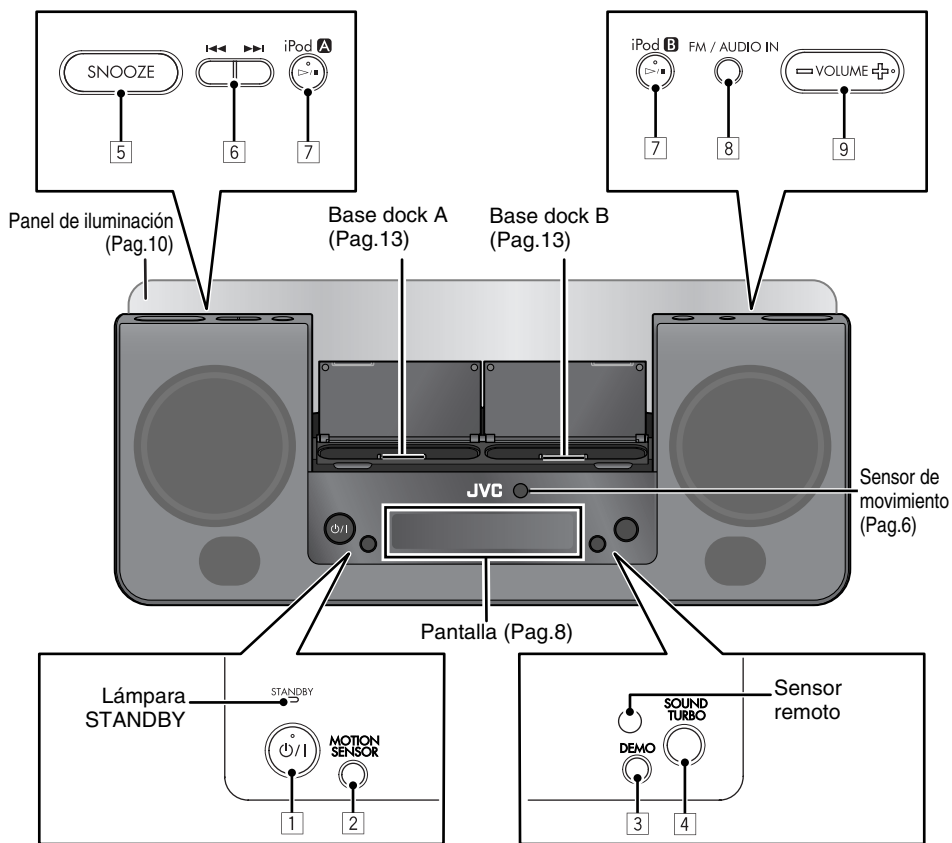

Español

### ● Funcionamiento en la unidad principal

Botones		Operaciones
1		Apaga o enciende (estado de espera) el dispositivo.
2		Activa o desactiva el sensor de movimiento (Pag.6).

Botones		Operaciones
3	DEMO 	Activa o desactiva la demostración en pantalla (Pag.6).
4	SOUND TURBO 	Añade potencia al sonido (Pag.11).
5	SNOOZE 	Detiene el sonido del temporizador y lo vuelve a iniciar 5 minutos después (Pag.22).
6		<ul style="list-style-type: none"> <li>• iPod (Pag.14): Pulse: Salto hacia atrás/salto hacia adelante. Mantenga pulsado: Búsqueda hacia atrás/búsqueda hacia adelante.</li> <li>• FM (Pag.17): Sintonice una emisora.</li> </ul>
7	iPod <b>A</b> iPod <b>B</b> 	<ul style="list-style-type: none"> <li>• Cambia la fuente a iPod <b>A</b>/iPod <b>B</b> (Pag.14).</li> <li>• Inicia la reproducción y pone en pausa el iPod (Pag.14).</li> </ul>
8	FM / AUDIO IN 	Cambia la fuente a FM (Pag.17) o AUDIO IN (Pag.19). 
9		Ajusta el nivel de volumen (VOL MIN/VOL 0 a VOL MAX/VOL 30).

## Información en pantalla

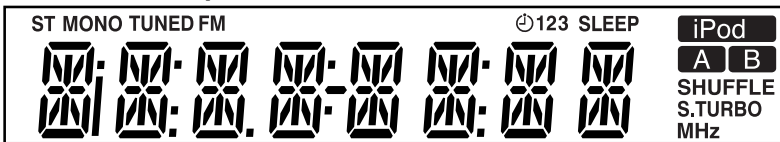

Símbolos	Descripción
iPod <b>A</b>	Se enciende cuando hay un iPod conectado a la base dock A.
iPod <b>B</b>	Se enciende cuando hay un iPod conectado a la base dock B.
<b>SHUFFLE</b>	Se enciende cuando se aplica reproducción aleatoria tanto a iPod <b>A</b> como a iPod <b>B</b> (Pag.15).
<b>S.TURBO</b>	Se enciende cuando se activa Sound Turbo (Pag.11).
<b>MHz</b>	Se enciende cuando se indica frecuencia FM.

Símbolos	Descripción
<b>ST</b>	Se enciende cuando se recibe una radiodifusión en FM estéreo.
<b>MONO</b>	Se enciende cuando se activa el modo de recepción FM monoaural.
<b>TUNED</b>	Se enciende mientras se sintoniza una emisora FM con una señal suficientemente fuerte.
<b>FM</b>	Se enciende cuando FM está seleccionado como fuente.
<b>1/2/3</b>	<ul style="list-style-type: none"> <li>• Se enciende cuando se configura el temporizador (Pag.21).</li> <li>• El icono  1/2/3 parpadea mientras está funcionando el temporizador.</li> </ul>
<b>SLEEP</b>	Se enciende cuando el temporizador dormir está activado (Pag.11).



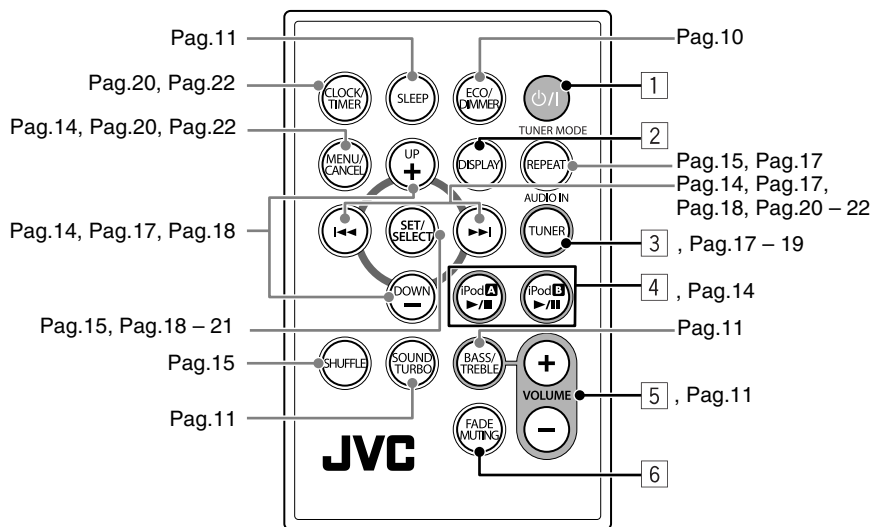

## Control remoto



## Utilización del control remoto

### Operaciones básicas

Botones	Operaciones principales
<b>1</b>	Apaga o enciende (estado de espera) el dispositivo.

Botones		Operaciones principales
2		<p>Cambia la información en pantalla.</p> <ul style="list-style-type: none"> <li>Para iPod A/iPod B/AUDIO IN:           <ul style="list-style-type: none"> <li>Nombre de la → Reloj</li> <li>Día de la semana ←</li> </ul> </li> <li>Para FM:           <ul style="list-style-type: none"> <li>Frecuencia → Reloj</li> <li>Día de la semana ←</li> </ul> </li> </ul> <p>• Cuando se apaga la unidad: Reloj ↔ Día de la semana</p>
3		Cambia la fuente a FM (Pag.17) o AUDIO IN (Pag.19).
4		<ul style="list-style-type: none"> <li>Cambia la fuente a iPod <b>A</b>/iPod <b>B</b> (Pag.14).</li> <li>Inicia la reproducción y pone en pausa el iPod (Pag.14).</li> </ul>
5		Ajusta el nivel de volumen (VOL MIN/VOL 0 a VOL MAX/VOL 30).
6		<p>Baja el volumen de forma inmediata.</p> <ul style="list-style-type: none"> <li>Para restablecer el volumen, pulse de nuevo o ajuste el nivel de volumen.</li> </ul>

### ■ Para atenuar la pantalla y el panel de iluminación—DIMMER

Puede cambiar el brillo de la pantalla y del panel de iluminación.

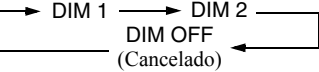
	<p>Pulse repetidamente.</p> <p>DIM 1: Atenua la pantalla y el panel de iluminación. DIM 2: Atenua la pantalla mucho más que “DIM 1” y apaga el panel de iluminación.</p>	
--	--	--

- El atenuador se cancela cuando usted apaga la unidad.

### ■ Para activar el modo ECO

La activación del modo ECO permite que el consumo de energía se reduzca apagando la pantalla mientras está en espera.

	<p>Pulse mientras la unidad está en espera. Aparece “ECO ON” en la pantalla durante algunos momentos.</p> <ul style="list-style-type: none"> <li>• El reloj no se muestra en la pantalla mientras la unidad está en espera.</li> </ul>
---	--

- Para cancelar el modo, pulse ECO/DIMMER otra vez. Aparece “ECO OFF” durante unos momentos y luego el reloj se visualiza en la pantalla.
- **La batería del iPod no se carga en el modo ECO.**



## ■ Para que la unidad se apague después de un cierto lapso—Temporizador dormir

 Pulse repetidamente para especificar la hora (en minutos), de la siguiente manera:

```

  graph LR
    10 --> 20
    20 --> 30
    30 --> 60
    60 --> 90
    90 --> OFF
    OFF --> 180
    180 --> 150
    150 --> 120
    120 --> OFF
  
```

(Cancelado)

- Para comprobar el tiempo restante antes de la hora de desconexión, pulse SLEEP una vez. Si pulsa el botón repetidamente, podrá cambiar la hora de apagado.

## ■ Para enfatizar el sonido—Sound Turbo



Puede añadir potencia al sonido.

 Púlselo para activar Sound Turbo.  
 ⇨ Aparece “S-TURBO” durante unos momentos y S.TURBO se enciende en la pantalla.

- Para cancelar, pulse SOUND TURBO otra vez. Aparece “OFF” en la pantalla.

## ■ Cómo ajustar el tono

Puede ajustar los niveles de graves y agudos.

<p><b>1</b></p> 	<p>Seleccione la opción que desea ajustar.</p> <pre>       graph LR         BASS --&gt; TREBLE         TREBLE --&gt; Cancelado         Cancelado --&gt; BASS       </pre>
<p><b>2</b></p> 	<p>Ajuste el nivel de graves o agudos (-5 a +5).</p>

# Reproducción desde dispositivos iPod

Puede conectar 2 dispositivos iPod a la unidad y disfrutar del sonido y vídeo de los dos.

## Modelos de iPod compatibles:

Modelo de iPod	Audio	Vídeo
iPod nano 1GB/2GB/4GB	√	—
iPod nano (2da. generación) 2GB/4GB/8GB	√	—
iPod nano (3ra. generación) 4GB/8GB	√	√
iPod nano (4ta. generación) 8GB/16GB	√	√
iPod mini 4GB	√	—
iPod mini (2da. generación) 4GB/6GB	√	—
iPod (4ta. generación) 20GB/40GB	√	—
iPod photo (4ta. generación) 20GB/30GB/40GB/60GB	√	√ <sup>nc</sup>
iPod video (5ta. generación) 30GB/60GB/80GB	√	√
iPod classic 80GB/120GB/160GB	√	√
iPod touch 8GB/16GB/32GB	√	√
iPod touch (2da. generación) 8GB/16GB/32GB	√	√
iPhone 4GB/8GB/16GB	√	√
iPhone (3G) 4GB/8GB/16GB	√	√

\* Sólo para imagen fija.

Si el iPod no puede reproducir correctamente, sírvase actualizar el software del iPod a la versión más reciente.

- Para los detalles sobre cómo actualizar el iPod, acceda al sitio web de Apple <<http://www.apple.com>>.
- **JVC no garantiza la compatibilidad entre los iPod lanzados después de abril de 2009 y esta unidad.**

- “Made for iPod” and “Made for iPhone” mean that an electronic accessory has been designed to connect specifically to iPod or iPhone, respectively, and has been certified by the developer to meet Apple performance standards. Apple is not responsible for the operation of this device or its compliance with safety and regulatory standards.
- iPhone, iPod, iPod classic, iPod nano, and iPod touch are trademarks of Apple Inc., registered in the U.S. and other countries.



## Conexión del iPod

Conecte el iPod a la base dock A o B de la unidad.

Puede tener hasta 2 dispositivos iPod conectados simultáneamente.

- Asegúrese de que el sistema esté en espera cuando conecte un iPod.

1.

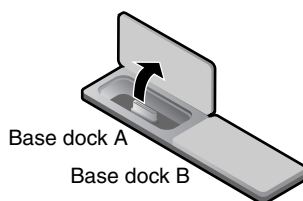

2.

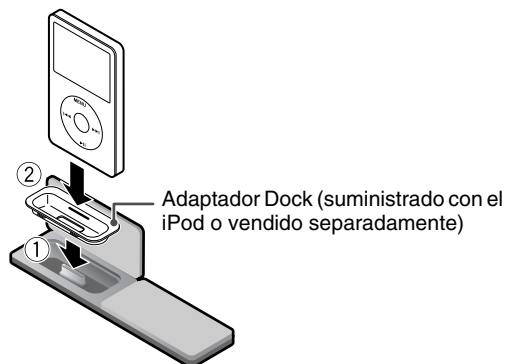

### Para retirar el adaptador Dock del dock:

Utilizando la ranura, levante el adaptador de la base dock con la uña o una herramienta puntiaguda.

- Tenga la precaución de no lastimarse la punta de los dedos ni dañar el terminal de la base dock.

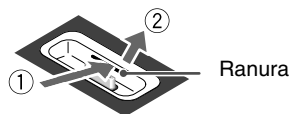

### NOTAS:

- Al conectar/desconectar el iPod, tenga la precaución de no dañar el terminal de la base dock.
- Cierre la cubierta de la base dock cuando no conecte el iPod a la unidad.

### Acerca de la carga de la batería del iPod

La batería del iPod se carga siempre a través de la unidad, salvo que la unidad esté en el modo ECO (consulte la página 10).











- Cuando hay dos dispositivos iPod conectados, se cargarán simultáneamente ambas baterías.
- Si desea información sobre cómo cargar la batería, consulte el manual de instrucciones del iPod.

## Operaciones

Si desea más información, consulte, también, el manual suministrado del iPod.



### NOTAS:

- Antes de ver un vídeo/imagen del iPod en su televisor, realice el ajuste de vídeo apropiado en el iPod. Si desea información sobre el ajuste, consulte el manual de instrucciones del iPod.
- Para iPhone y iPod touch  
Maneje el iPhone o iPod touch en los siguientes casos:
  - cuando acciona el botón Home
  - cuando selecciona los iconos de aplicación en la pantalla Home
  - cuando arrastra el control deslizante

Botones		Operaciones	Control del iPod
En la unidad	En el control remoto		
		Pulse: – Selecciona iPod <b>A</b> /iPod <b>B</b> como fuente e inicia la reproducción. – Inicia la reproducción/pone en pausa. Mantenga pulsado* <sup>1</sup> : Pone el iPod en el modo inactivo.	
		Pulse: Salto hacia adelante Mantenga pulsado: Búsqueda hacia adelante	
		Pulse: Salta hacia atrás/vuelve al comienzo de la pista actual. Mantenga pulsado: Búsqueda hacia atrás	
—		Retrocede al menú/pantalla anterior.	MENU* <sup>2</sup>
—		Selecciona una opción en el menú o en la pantalla. – Pulse: Selecciona una opción. – Mantenga pulsado: Se desplaza a través de una lista. Para detener el desplazamiento, pulse uno de los dos botones. • Para iPhone y iPod touch: Los botones funcionan después de iniciar “Music” o “Videos” tocando el icono de aplicación correspondiente, en la pantalla Home del iPhone e iPod touch. • Para dispositivos iPod distintos de los mencionados más arriba: Los botones funcionan de la misma manera que cuando se gira la rueda de clic del iPod hacia la izquierda/derecha.	Rueda de clic* <sup>2</sup>

\*<sup>1</sup> No disponible para iPhone y iPod touch.

\*<sup>2</sup> No equipado con iPhone y iPod touch.

Botones		Operaciones	Control del iPod
En la unidad	En el control remoto		
—		Confirma una opción en el menú/pantalla.	Botón central*
—		<p>Pulse: La reproducción Shuffle (aleatoria) se aplica al iPod <b>A</b> o iPod <b>B</b> seleccionado como fuente.            Seleccione el modo Shuffle (aleatorio) deseado.            ⇨ Aparece “SHUFFLE” durante algunos momentos.</p> <ul style="list-style-type: none"> <li>• El icono Shuffle se enciende en la pantalla del iPod.</li> <li>• Para cancelar, púselo otra vez hasta que desaparezca el icono Shuffle.</li> </ul> <p>Mantenga pulsado: La reproducción Shuffle (aleatoria) se aplica tanto a iPod <b>A</b> como iPod <b>B</b>, si ambos estuvieran conectados.            Seleccione el modo Shuffle (aleatorio) deseado.            ⇨ Aparece “SHUFFLE” durante algunos momentos y SHUFFLE se enciende en la pantalla.</p> <ul style="list-style-type: none"> <li>• El icono Shuffle se enciende en la pantalla de ambos dispositivos iPod.</li> <li>• Para cancelar, púselo otra vez hasta que desaparezca el icono Shuffle.</li> </ul>	—
—	TUNER MODE 	<p>La reproducción repetida se aplica al iPod seleccionado como fuente.            Seleccione el modo de repetición deseado.            ⇨ Aparece “REPEAT” en la pantalla durante algunos momentos.</p> <ul style="list-style-type: none"> <li>• El icono de repetición se enciende en el visor/pantalla del iPod.</li> <li>• Para cancelar, púselo otra vez hasta que desaparezca el icono de repetición.</li> </ul>	—









\* No equipado con iPhone y iPod touch.

**NOTAS:**

- **JVC no se hace responsable de ninguna pérdida o daños del iPod que pudieran resultar del uso de este producto.**
- No toque ni golpee los terminales de la base dock y del iPod. Se podrían producir daños en la parte del conector.
- Cuando conecte un iPod a la base dock, asegúrese de que el terminal de la base dock se encuentre totalmente insertado en el iPod.
- Siempre ajuste el nivel de volumen al mínimo cuando conecta o desconecta el iPod.
- No transporte la unidad con el iPod conectado. Podría caerse o provocar daños en la parte del conector.
- Se podría producir distorsión del sonido cuando se reproducen fuentes de audio con niveles altos de grabación. Si se produce distorsión, se recomienda desactivar el ecualizador del iPod. Si desea información sobre cómo operar el iPod, consulte el manual de instrucciones del iPod.
- Apague la unidad cuando desconecte un iPod.
- Retire el iPod de la base dock cuando no la utilice.
- Cuando no pueda manejar el iPod conectado a través de la unidad o mediante el control remoto, hágalo directamente sobre el iPod.
- Después de conectar un iPod, espere hasta que la unidad esté preparada para la operación (aproximadamente 3 segundos).

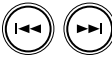
# Escuchando radiodifusiones en FM







## Operaciones básicas

Botones		Operaciones
En la unidad	En el control remoto	
<p>FM / AUDIO IN</p> 	<p>AUDIO IN TUNER</p> 	<p>Selecciona FM como fuente.</p>  <p>Si un programa FM se emite en estéreo, el indicador ST (estéreo) aparece en la pantalla (sólo con buena recepción).</p>
		<p>Pulse: Cambia la frecuencia. Manténgalo pulsado y suéltelo: La unidad inicia la búsqueda de las emisoras y se detiene cuando se sintoniza una emisora con suficiente intensidad de señal.</p> <ul style="list-style-type: none"> <li>• Para detener la búsqueda, pulse otra vez.</li> </ul>
<p>—</p>	 	<p>Sintoniza una emisora preajustada: Presione repetidamente para seleccionar un número de emisora preajustada. (Para las emisoras preajustadas, consulte la página 18.)</p>
<p>—</p>	<p>TUNER MODE REPEAT</p> 	<p>Cambia el modo de recepción FM: Presiónelo para mejorar la recepción cuando la recepción de una radiodifusión en FM estéreo sea errática o ruidosa. MONO (monaural) se enciende en la pantalla. La recepción mejorará, aunque sin efecto estéreo.</p> <ul style="list-style-type: none"> <li>• Para restablecer el efecto estéreo, pulse otra vez.</li> </ul>

**Esta unidad no recibe la banda AM.**

## ● Presintonía de emisoras

Puede preajustar 30 emisoras de FM.

<b>1</b>		Seleccione FM como fuente.
<b>2</b>	 	Sintonice la emisora que desea preajustar. • Si lo selecciona, también podrá almacenar el modo de recepción monoaural para las emisoras FM preajustadas.
<b>3</b>		Active el modo de entrada del número de preajuste. ⇒ “SET” parpadea en la pantalla durante algunos segundos. • Finalice las siguientes operaciones mientras la indicación parpadea.
<b>4</b>	 	Seleccione un número de preajuste para la emisora que desea almacenar.
<b>5</b>		Almacene la emisora. ⇒ Aparece “STORED” en la pantalla durante algunos momentos.

### NOTAS:

- Cuando se desenchufa el cable de alimentación de CA o se produce una falla de alimentación eléctrica, las emisoras preajustadas se borrarán en unos días.
- Almacenando una emisora nueva en un número de preajuste usado se borrará la emisora almacenada previamente en ese número.

# Reproducción desde otro equipo

## Conexión de otro equipo

Utilizando un cable con miniclavija estéreo (no suministrado), podrá conectar el otro equipo con los jacks de salida de audio analógica como por ejemplo, un reproductor de audio portátil, etc.

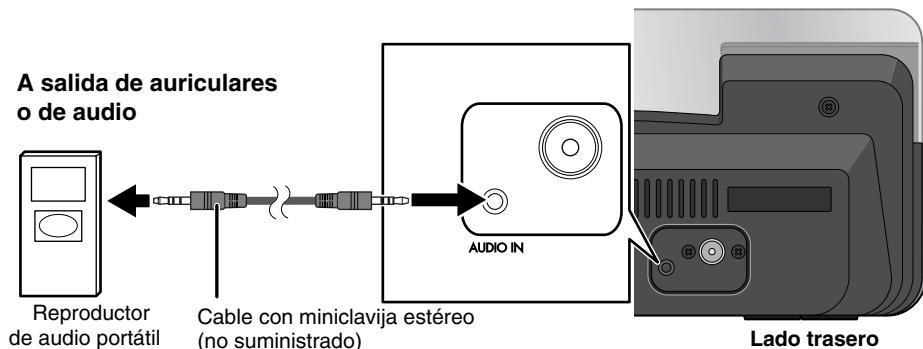



- Consulte también el manual de instrucciones suministrado con el equipo.

### NOTA:

Asegúrese de que la unidad esté en espera cuando conecte o desconecte otro equipo.



## Operaciones

### ● Para escuchar otro equipo

<b>1</b>	 Seleccione AUDIO IN como fuente.	
<b>2</b>	Comience a reproducir en el equipo.	

### ● Para ajustar el nivel de entrada de sonidos del equipo

Puede ajustar el nivel de entrada de sonido del equipo conectado, si la señal de entrada es demasiado débil o demasiado fuerte.

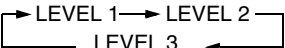
<b>1</b>	 Seleccione AUDIO IN como fuente.	
<b>2</b>	 Mantenga pulsado para ajustar el nivel de entrada de sonido.	
	LEVEL 1: Nivel de entrada normal. LEVEL 2: Aumenta el nivel de entrada. LEVEL 3: Aumenta el nivel de entrada más que "LEVEL 2".	

# Ajuste del reloj y temporizador

## Ajuste del reloj

Antes de utilizar el temporizador, ponga en hora el reloj.

- Puede poner el reloj en hora con la unidad encendida o en espera.

1



Active el modo de ajuste del reloj.

⇒ Aparece “ADJCLOCK” y, a continuación, el dígito de la hora de la indicación del tiempo parpadea en la pantalla.

- Si ya ajustó el reloj anteriormente, pulse el botón 2 veces hasta que se seleccione el modo de ajuste del reloj.

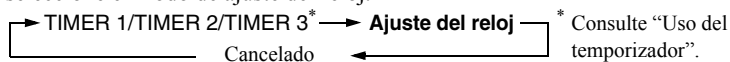

2

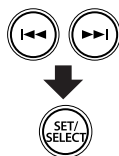

- ① Ajuste la hora mientras los dígitos de hora de la indicación del tiempo parpadea en la pantalla.
- ② Ajuste los minutos mientras los dígitos de los minutos de la indicación del tiempo parpadean en la pantalla.
- ③ Seleccione el día de la semana.

SUN DAY → MON DAY → TUE DAY → WED DAY →  
(Domingo) (Lunes) (Martes) (Miércoles)  
THU DAY → FRI DAY → SAT DAY → Vuelta al comienzo  
(Jueves) (Viernes) (Sábado)

⇒ Aparece “CLOCK OK” y el reloj incorporado comienza a funcionar.

- Para salir del ajuste del reloj, pulse CLOCK/TIMER según se requiera.
- Para corregir un error de entrada durante el proceso, pulse MENU/CANCEL. Puede volver al paso anterior.
- Si se produce un apagón, la configuración del reloj se pierde, y se reposiciona a “0:00”. Debe volver a configurar el reloj.

## Uso del temporizador

Si utiliza el temporizador, puede despertarse con música, etc.

- **Desactive el sensor de movimiento cuando utilice el temporizador (Pag.6).**
- Cuando utilice un iPod, u otro tipo de equipo como fuente de reproducción, asegúrese de conectarlo a la unidad de antemano. (Pag.13, Pag.19)
- Puede ajustar el temporizador con la unidad encendida o en espera.
- La unidad se apaga automáticamente 2 horas después de ser activada por el temporizador.



1



Active el modo de ajuste del temporizador.



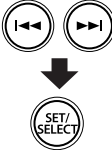
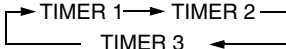
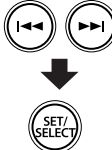
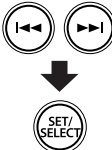
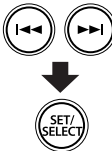

⇒ Aparece “TIMER 1”, “TIMER 2” o “TIMER 3” en la pantalla.



<p><b>2</b></p> 	<p>Seleccione el temporizador que desea ajustar.</p> 
<p><b>3</b></p> 	<p>Seleccione el tipo de temporizador.</p> <p>WEEKLY ↔ ONCE</p> <p>WEEKLY: Consulte el paso 4 debajo. ONCE: El temporizador funciona una vez, en el día de semana seleccionado.</p>
<p><b>4</b></p> 	<p>Seleccione el día de la semana deseado.</p> <ul style="list-style-type: none"> <li>• Cuando se selecciona “WEEKLY” en el paso 3:           <ul style="list-style-type: none"> <li>SUN DAY → MON DAY → TUE DAY → WED DAY → THU DAY → FRI DAY → SAT DAY → MON-FRI → MON-SAT → EVERYDAY → Vuelta al comienzo</li> </ul> </li> <li>SUN DAY a SAT DAY: El temporizador funciona cada semana, en el día seleccionado.</li> <li>MON-FRI: El temporizador funciona todas las semanas, de lunes a viernes.</li> <li>MON-SAT: El temporizador funciona todas las semanas, de lunes a sábado.</li> <li>EVERYDAY: El temporizador funciona todos los días.</li> <li>• Cuando se selecciona “ONCE” en el paso 3:           <ul style="list-style-type: none"> <li>SUN DAY → MON DAY → TUE DAY → WED DAY → THU DAY → FRI DAY → SAT DAY → Vuelta al comienzo</li> </ul> </li> </ul>
<p><b>5</b></p> 	<ol style="list-style-type: none"> <li>① Ajuste la hora y seguidamente, los minutos de la hora de activación.</li> <li>② Seleccione la fuente de reproducción—“iPod A”, “iPod B”, “FM” o “AUDIO IN”.           <ul style="list-style-type: none"> <li>• Cuando se selecciona “FM”, seleccione el número de preajuste de la emisora que desea escuchar.</li> <li>Cuando selecciona “FM — —”, se ajusta la emisora preajustada sintonizada en último término. (Véase “Escuchando radiodifusiones en FM” en la página 17.)</li> </ul> </li> <li>③ Seleccione el nivel de volumen.           <ul style="list-style-type: none"> <li>⇨ “SET OK” aparece seguido de la información de la configuración y, a continuación, el icono  y el indicador del número de temporizador (1/2/3) se enciende en la pantalla.</li> </ul> </li> </ol>
<p><b>6</b></p> 	<p>Desactive la unidad (en espera).</p>

- Para salir del ajuste del temporizador, pulse CLOCK/TIMER según se requiera.
- Para corregir un error de entrada durante el proceso, pulse MENU/CANCEL. Puede volver al paso anterior.

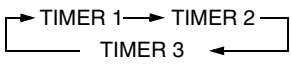
## ● Para cancelar el temporizador

<b>1</b>  ↓  	Seleccione el temporizador que desea cancelar. 
<b>2</b> 	“CANCEL” parpadea en la pantalla. ⇒ El  icono y el indicador del número de temporizador (1/2/3) desaparecen.

### NOTA:

Los ajustes realizados quedan memorizados, aunque cancele el temporizador.

## ● Para desactivar brevemente el sonido del temporizador—Snooze

Mediante Snooze, podrá hacer que el sonido del temporizador se detenga y se vuelva a iniciar después de 5 minutos.

<b>1</b>	Programa el temporizador realizando los pasos 1 a 6 de las páginas 20 y 21.
<b>2</b> 	Cuando se inicie el sonido del temporizador, pulse SNOOZE. La unidad se apaga durante 5 minutos deteniendo el sonido del temporizador. El temporizador permanece activado. <ul style="list-style-type: none"><li>• “SNOOZE” destella en la pantalla mientras las unidad está apagada.</li><li>Después de 5 minutos, la unidad se enciende y el sonido del temporizador se vuelve a activar automáticamente.</li><li>• Para volver a detener el sonido del temporizador, pulse SNOOZE.</li><li>• La función Snooze se cancela después de detener 10 veces el sonido del temporizador pulsando SNOOZE.</li></ul>

- Cuando comienza a sonar el temporizador:
  - La función Snooze no funcionará si no se pulsa SNOOZE dentro de los 3 minutos desde que comenzara a sonar el temporizador.
  - La función Snooze no funcionará cuando apague la unidad pulsando .

# Localización de averías

Si surge algún problema con su unidad, busque la solución en esta lista antes de llamar al servicio técnico.

## ● General

### **No se enciende.**

- ⇒ El enchufe de alimentación no está bien insertado. Insértelo firmemente (Pag.5).

### **La unidad se enciende aunque la haya apagado.**

- ⇒ El sensor de movimiento está activado (Pag.6).

### **Los ajustes o las configuraciones se cancelan súbitamente antes de finalizar.**

- ⇒ Hay un límite de tiempo. Repita el procedimiento.

### **Las operaciones están inhabilitadas.**

- ⇒ El microprocesador puede funcionar de forma incorrecta debido a una interferencia eléctrica externa. Desenchufe el cable de alimentación de CA y vuélvalo a enchufar.

### **No se puede ver, en el televisor, un vídeo/imagen del iPod.**

- ⇒ Conecte firmemente un cable de vídeo compuesto a su televisor (Pag.5).
- ⇒ Cambie el modo de entrada de vídeo en su televisor. Para conocer detalles, consulte el manual de instrucciones de su televisor.

### **No es posible operar la unidad con el control remoto.**

- ⇒ Hay un obstáculo en el espacio comprendido entre el control remoto y el sensor remoto de la unidad.
- ⇒ Diríjalo hacia el sensor remoto del panel frontal.
- ⇒ Las señales no pueden alcanzar el sensor del control remoto. Acérquese a la unidad.
- ⇒ Las baterías se han agotado.
- ⇒ Retire la lámina aislante (Pag.3).

### **La unidad se apaga imprevistamente.**

- ⇒ La unidad se apaga automáticamente 2 horas después de ser activada por el temporizador (Pag.20).

## ● Operaciones del iPod

### **El iPod no reproduce aunque iPod / iPod se encienda en la pantalla.**

- ⇒ La batería está vacía. Deje conectado por más de diez minutos.

### **La pila del iPod no se puede cargar a través de la unidad.**

- ⇒ La unidad está en el modo ECO. Cancele el modo (Pag.10, Pag.13).

## ● Operaciones de la radio

### **Recepción de radio deficiente debido a los ruidos.**

- ⇒ La conexión de la antena FM es incorrecta o está floja (Pag.4).
- ⇒ La antena FM no está correctamente extendida ni posicionada (Pag.4).

## ● Operaciones de los temporizadores

### **El temporizador no funciona.**

- ⇒ El temporizador sólo se pone en funcionamiento cuando se apaga la unidad (en espera).
- ⇒ Pudo haber ocurrido un corte de electricidad. En primer lugar, configure el reloj y, a continuación, el temporizador (Pag.20, Pag.21).

### **El tiempo del temporizador se ha vuelto a activar.**

- ⇒ Está activada la función Snooze (Pag.22).

### **La función Snooze no funciona.**

- ⇒ La función Snooze no funciona si no se pulsa SNOOZE dentro de los 3 minutos desde que comenzara a sonar el temporizador (Pag.22).

# Especificaciones



## Accesorios

Consulte la página 3.

## Amplificador

Potencia de salida

10 W (5W+5W) a 8  $\Omega$  (10%THD)

## Terminales

AUDIO IN

Sensibilidad de entrada/impedancia (1 kHz):

LEVEL 1: 500 mV/47 k $\Omega$

LEVEL 2: 315 mV/47 k $\Omega$

LEVEL 3: 125 mV/47 k $\Omega$

Base dock A y B para iPod/iPhone

Modelos de iPod/iPhone compatibles:

Consulte la página 12.

Potencia de salida (cada base dock del iPod):

CC 5 V  $\approx$  500 mA

VIDEO OUT (Para iPod/iPhone)

Compuesto

## Sintonizador

Gama de sintonización de FM:

87,50 MHz – 108,00 MHz

## Unidad principal

Dimensiones (An/Al/Pr):

326 mm  $\times$  135 mm  $\times$  130 mm

Peso:

Aprox. 1,6 kg

## Especificaciones de los altavoces

Tipo:

Tipo Bass reflex de gama completa

Altavoces:

Cono de 7 cm  $\times$  2

Impedancia:

8  $\Omega$

## Características del consumo eléctrico

Fuente de alimentación:

10,7 V CC  $\approx$  3 A (EXTERNAL DC IN)

Adaptador de CA (AA-R1001)

ENTRADA:

110 – 240 V CA  $\sim$ , 50/60 Hz 1A

SALIDA:

10,7 V CC  $\approx$  3 A

Consumo de energía:

18 W (en modo encendido)

1,5 W o menos (en modo de espera)

0,8 W o menos (en modo ECO)

10 W (en modo de espera, con dos iPod conectados.)

*El diseño y las especificaciones se encuentran sujetos a cambios sin previo aviso.*

# Conteúdo

<b>Introdução .....</b>	<b>2</b>
Precauções .....	2
<b>Preparativos iniciais .....</b>	<b>3</b>
Conexões .....	4
Cancelamento da demonstração de exibição (Demo) .....	6
Ligação automática do aparelho (Sensor de movimento) .....	6
<b>Operações básicas .....</b>	<b>7</b>
Aparelho principal .....	7
Controle remoto .....	9
<b>Reprodução de dispositivos iPod .....</b>	<b>12</b>
Conexão do iPod .....	13
Operações .....	14
<b>Audição de transmissões FM .....</b>	<b>17</b>
Operações básicas .....	17
<b>Reprodução de outro equipamento .....</b>	<b>19</b>
Conexão de outros equipamentos .....	19
Operações .....	19
<b>Ajuste do relógio e do timer .....</b>	<b>20</b>
Ajuste do relógio .....	20
Uso do timer .....	20
<b>Localização e solução de problemas.....</b>	<b>23</b>
<b>Especificações .....</b>	<b>24</b>

# Introdução

Obrigado por comprar um produto JVC.

Por favor, leia atentamente todas as instruções antes de realizar qualquer operação, para assegurar que entenda completamente e obtenha o melhor desempenho possível do aparelho.

## Precauções

### ● Instalação

- Instale em um lugar plano, seco e não muito quente ou frio—entre 5°C e 35°C.
- Instale o aparelho em um lugar com ventilação adequada para prevenir a formação de calor dentro do aparelho.



NÃO instale o aparelho em um lugar perto de fontes de calor, em um lugar sujeito à luz direta do sol, nem onde haja poeira ou vibração excessiva.

- Deixe uma distância suficiente entre o aparelho e o televisor.
- Mantenha o aparelho afastado de um televisor para evitar interferências com o televisor.

### ● Fontes de energia

- Ao desconectar o aparelho da tomada de parede, sempre puxe pelo plugue, e nunca pelo próprio cabo de alimentação de CA.



NÃO manipule o cabo de alimentação de CA com as mãos molhadas.

### ● Calor interno



Para sua segurança, observe o seguinte cuidadosamente:

- Certifique-se de que haja uma boa ventilação ao redor do aparelho. Uma ventilação insuficiente poderia sobreaquecer e danificar o aparelho.
- NÃO bloqueie as aberturas ou orifícios de ventilação. A obstrução por um jornal ou pano, etc., pode impedir a dissipação do calor.

### ● Outros

- Se qualquer objeto metálico ou líquido cair no aparelho, desconecte o cabo de alimentação de CA e consulte o seu revendedor antes de operar o sistema de novo.



NÃO desmonte o aparelho, pois não há nada que o usuário possa mexer no interior do mesmo.

- Se você não for utilizar o aparelho durante um longo período de tempo, desconecte o cabo de alimentação de CA da tomada de parede.  
Se acontecer algo errado, desconecte o cabo de alimentação de CA e consulte o seu revendedor.

# Preparativos iniciais

- Neste manual, as operações usando o controle remoto são principalmente explicadas; no entanto, você pode utilizar os botões e controles no aparelho se eles tiverem os mesmos nomes e marcas (ou similares).
- Neste manual, “iPod” significa tanto iPod como iPhone. Quando um iPhone é mencionado especialmente, “iPhone” é usado neste caso.

## ● Acessórios fornecidos

Depois de desembalar, certifique-se de que todos os seguintes itens estejam incluídos. O número entre parênteses indica a quantidade de cada item fornecido.

- Controle remoto (1)
- Pilha de lítio tipo botão (CR2025) (1) (A pilha vem instalada da fábrica.)
- Antena FM (1)
- Cabo de alimentação CA (1)
- Adaptador de CA (1)
- Adaptador de plugue de CA (1)

**Se estiver faltando qualquer item, consulte o seu revendedor imediatamente.**

## PRECAUÇÃO:

Para evitar o risco de incêndio e prevenir danos.

- Não use outros adaptadores de CA, exceto o adaptador de CA fornecido.
- Não use o adaptador de CA fornecido para outros equipamentos.

## ● Prepare o controle remoto

Quando usar o controle remoto pela primeira vez, retire a folha de isolamento.

### Lado frontal

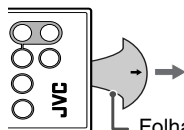

Folha de isolamento

## Troca da pilha no controle remoto

Coloque a pilha no controle remoto igualando as polaridades (+ e -) corretamente.

- Se o alcance ou eficácia do controle remoto diminuir, troque a pilha.

### Lado posterior

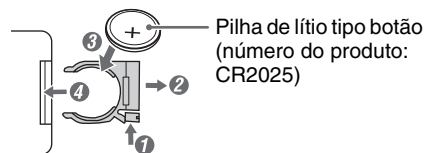

## ADVERTÊNCIAS:

- Guarde a pilha em um lugar fora do alcance de crianças pequenas. Se uma criança engolir a pilha acidentalmente, procure um médico imediatamente.
- Não recarregue, coloque em curto-circuito, desmonte nem esquite a pilha ou se desfaça dela em um fogo. Fazer qualquer uma destas coisas pode fazer que a pilha se esquite, rache ou pegue fogo.
- Não deixe a pilha com outros materiais metálicos. Fazer isso pode fazer que a pilha se esquite, rache ou pegue fogo.
- Quando se descartar ou guardar a pilha, enrole-a em uma fita e isole-a; caso contrário, a pilha pode se esquentar, rachar ou pegar fogo.
- Não tente furar a pilha com pinças ou ferramentas similares. Fazer isso pode fazer que a pilha se esquite, rache ou pegue fogo.
- Descarte-se da pilha da maneira apropriada, de acordo com os regulamentos federais, estaduais e locais.

## PRECAUÇÃO:

Existe o perigo de explosão se a pilha for substituída incorretamente.

Troque somente pelo mesmo tipo ou equivalente.

## Conexões

**Não conecte o cabo de alimentação de CA até que todas as outras conexões tenham sido feitas.**

### ● Conexão da antena

#### Antena FM (fornecida):

Estenda-a para obter a melhor recepção possível.

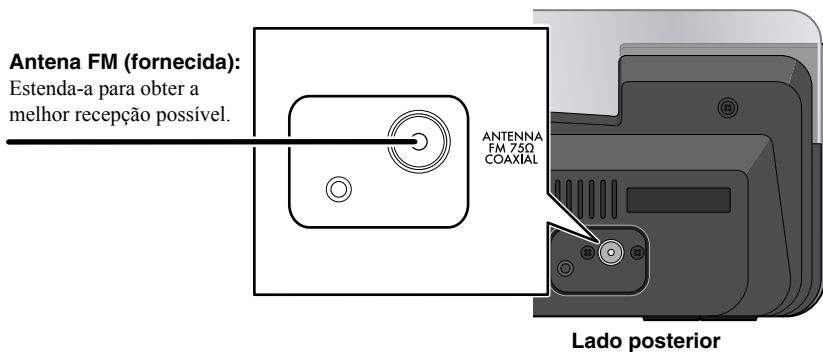

#### Para uma melhor recepção FM

Desconecte a antena FM fornecida, e conecte uma antena FM externa utilizando um fio de 75 Ω com um conector do tipo coaxial.

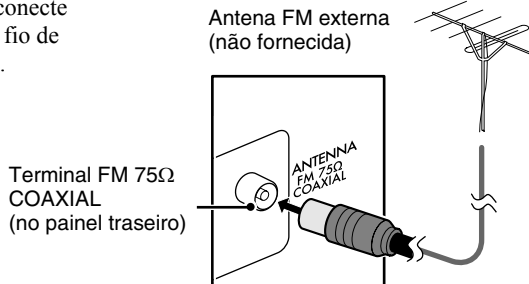

#### NOTAS:

- Certifique-se de que a antena FM não toque em outros terminais, cabos de conexão ou cabo de alimentação de CA. Do mesmo modo, mantenha a antena afastada de partes metálicas do aparelho, cabos de conexão e cabo de alimentação de CA. Isso poderia causar uma má recepção.

**A banda AM não é recebida com este aparelho.**



## ● Conexão do cabo de vídeo para ver um vídeo/imagem do iPod

Ao ver vídeo/imagem do iPod no seu televisor, use um cabo de vídeo composto (não fornecido) para conectar o jaque VIDEO OUT no aparelho e a entrada de vídeo composto no televisor.

- Depois de conectar o aparelho, altere o modo de entrada de vídeo no televisor. Para maiores detalhes, consulte também o manual de instruções do seu televisor.

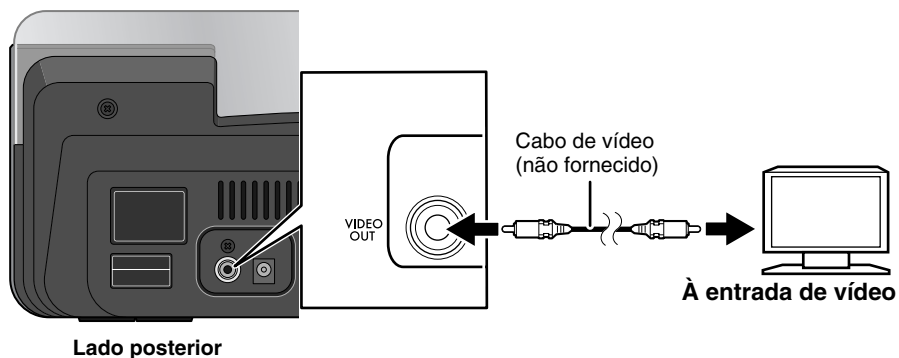

## ● Conexão do cabo de alimentação

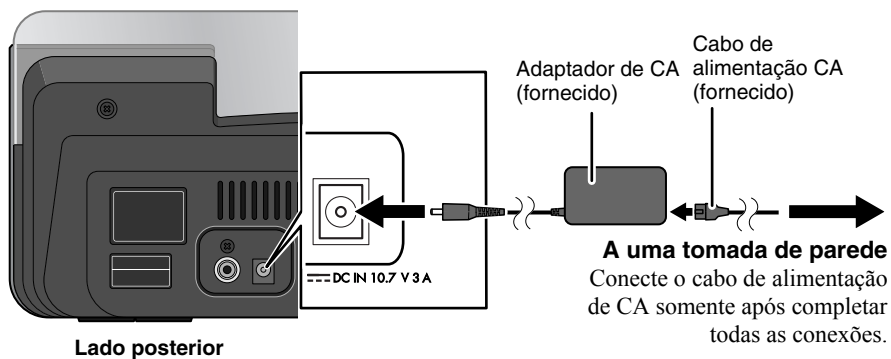

- Se a tomada de parede não entrar na tomada de parede, utilize o adaptador de plugue de CA fornecido.

## Cancelamento da demonstração de exibição (Demo)

Ao conectar o cabo de alimentação pela primeira vez, a demonstração de exibição começará automaticamente.

- Quando operar o aparelho, a demonstração de exibição parará temporariamente. Se nenhuma operação for realizada dentro de aproximadamente 2 minutos, o aparelho iniciará a demonstração de exibição de novo.

Botão	Operação
No aparelho	
	Mantenha pressionado até que “DEMO OFF” apareça no mostrador.

- Para ativar de novo, mantenha DEMO pressionado até que “DEMO ON” apareça no mostrador.
- Quando o modo ECO está ativado (Pág.10), a demonstração de exibição não funciona.

## Ligação automática do aparelho (Sensor de movimento)

Ao mover a mão ou um objeto perto no sensor de movimento (Pág.7), o aparelho é ligado automaticamente.

- A reprodução do iPod começará ou uma transmissão FM será recebida se você selecionou uma dessas fontes na última vez.
- O sensor de movimento funciona mesmo que o modo ECO esteja ativado.

Botão	Operação
No aparelho	
	Pressione para ativar o sensor de movimento. “ * M.S ON” aparecerá no mostrador. <ul style="list-style-type: none"> <li>• Ao selecionar o relógio como a informação de exibição ou o aparelho estiver no modo de prontidão, “ * ” aparecerá no mostrador (consulte a página 10).</li> </ul>

- Para desativar, pressione MOTION SENSOR. “M.S OFF” aparecerá no mostrador.

### NOTA:

- Se o cabo de alimentação de CA estiver desconectado, o sensor de movimento não funcionará.
- Desative o sensor de movimento nos seguintes casos para evitar que o aparelho seja ligado automaticamente:
  - quando não for usar o aparelho durante um longo período de tempo
  - quando usar o timer





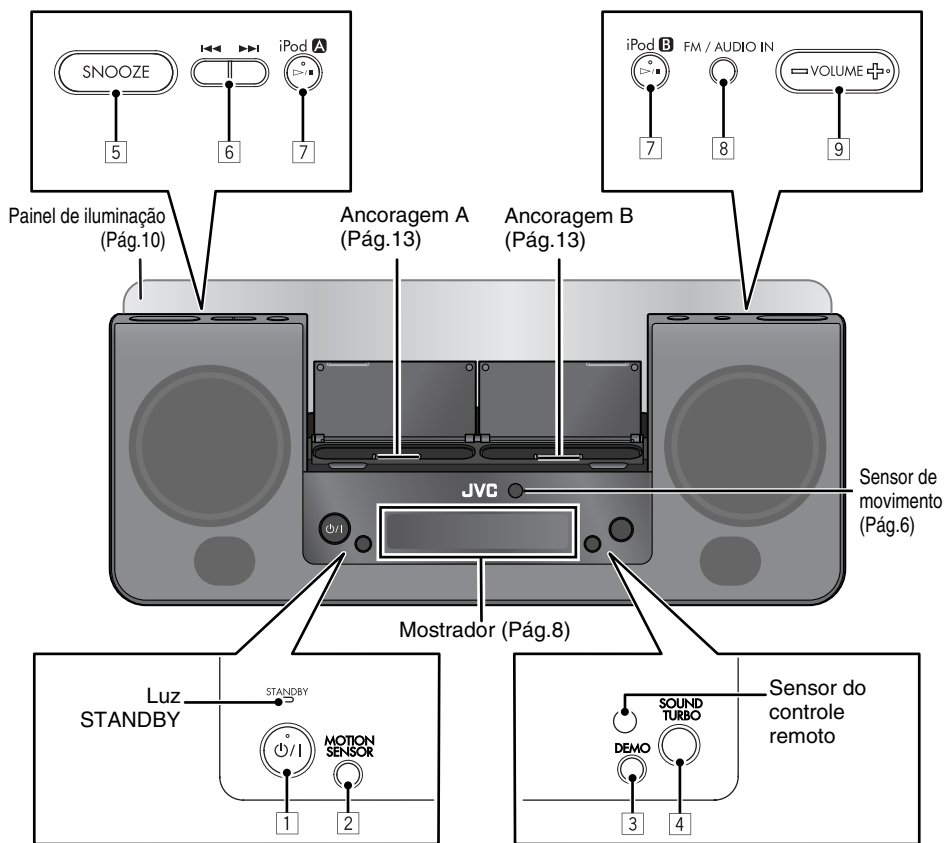



# Operações básicas

## Aparelho principal



### ● Operação no aparelho principal

Botões		De gravação ou edição
1		Liga ou desliga (modo de espera) a alimentação.
2		Ativa ou desativa o sensor de movimento (Pág.6).

Botões		De gravação ou edição
3		Ativa ou desativa a exibição de demonstração (Pág.6).
4		Adiciona potência ao som (Pág.11).
5		Interrompe o som do timer e o reinicia 5 minutos mais tarde (Pág.22).
6		<ul style="list-style-type: none"> <li>iPod (Pág.14): Pressione: Salto regressivo/salto progressivo. Mantenha pressionado: Busca regressiva/progressiva.</li> <li>FM (Pág.17): Sintoniza uma emissora.</li> </ul>
7		<ul style="list-style-type: none"> <li>Muda a fonte para iPod <b>A</b>/iPod <b>B</b> (Pág.14).</li> <li>Inicia a reprodução e pausa para o iPod (Pág.14).</li> </ul>
8		Muda a fonte para FM (Pág.17) ou AUDIO IN (Pág.19). 
9		Ajusta o nível do volume (VOL MIN/VOL 0 a VOL MAX/VOL 30).

### Informação no mostrador

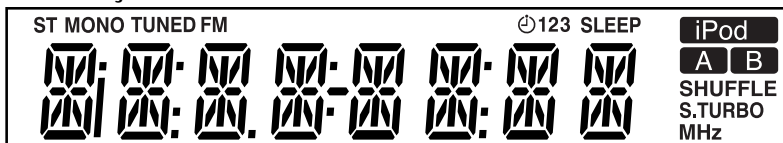

Símbolos	Descrição
iPod <b>A</b>	Ilumina-se quando um iPod é conectado à ancoragem A.
iPod <b>B</b>	Ilumina-se quando um iPod é conectado à ancoragem B.
<b>SHUFFLE</b>	Acende-se quando a reprodução aleatória é ativada tanto para iPod <b>A</b> como para iPod <b>B</b> (Pág.15).
<b>S.TURBO</b>	Ilumina-se quando Sound Turbo é ativado (Pág.11).
<b>MHz</b>	Acende-se quando a frequência FM é indicada.

Símbolos	Descrição
<b>ST</b>	Ilumina-se quando uma transmissão FM estéreo é recebida.
<b>MONO</b>	Ilumina-se quando o modo de recepção FM monofônico é ativado.
<b>TUNED</b>	Ilumina-se quando uma emissora FM com um sinal suficientemente forte é sintonizada.
<b>FM</b>	Ilumina-se quando FM é selecionado como a fonte.
<b>1/2/3</b>	<ul style="list-style-type: none"> <li>• Ilumina-se quando o timer é definido (Pág.21).</li> <li>• O ícone  1/2/3 pisca enquanto o timer está funcionando.</li> </ul>
<b>SLEEP</b>	Ilumina-se quando o timer para dormir é ativado (Pág.11).



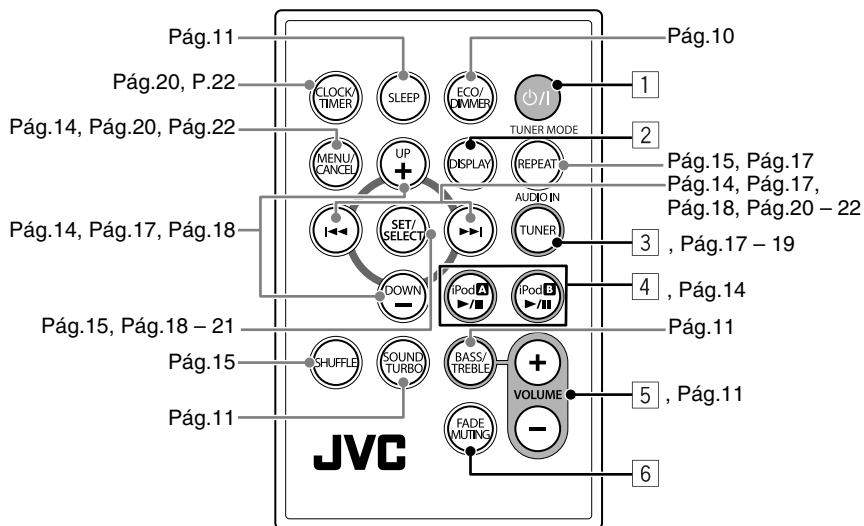

## Controle remoto



### Operação no controle remoto

#### Operações básicas

Botões	Operações principais
	Liga ou desliga (modo de espera) a alimentação.

Botões		Operações principais
2		<p>Altera a informação exibida.</p> <ul style="list-style-type: none"> <li>Para iPod A/iPod B/AUDIO IN: <ul style="list-style-type: none"> <li>Nome da fonte → Relógio</li> <li>Dia da semana ←</li> </ul> </li> <li>Para FM: <ul style="list-style-type: none"> <li>Frequência → Relógio</li> <li>Dia da semana ←</li> </ul> </li> </ul> <p>• Com o aparelho desligado: Relógio ↔ Dia da semana</p>
3		Muda a fonte para FM (Pág.17) ou AUDIO IN (Pág.19).
4		<ul style="list-style-type: none"> <li>Muda a fonte para iPod <b>A</b>/iPod <b>B</b> (Pág.14).</li> <li>Inicia a reprodução e pausa para o iPod (Pág.14).</li> </ul>
5		Ajusta o nível do volume (VOL MIN/VOL 0 a VOL MAX/VOL 30).
6		<p>Baixa o volume por um momento.</p> <ul style="list-style-type: none"> <li>Para restaurar o volume, pressione de novo ou ajuste o nível do volume.</li> </ul>

### ■ Para escurecer o mostrador e o painel de iluminação—DIMMER

Você pode alterar o brilho do mostrador e do painel de iluminação.

Pressione repetidamente.



→ DIM 1 → DIM 2

DIM OFF (Cancelado) ←

DIM 1: Escurece o mostrador e o painel de iluminação.  
DIM 2: Escurece o mostrador muito mais do que “DIM 1” e apaga o painel de iluminação.

- O reostato é cancelado quando o aparelho é desligado.

### ■ Para ativar o modo ECO

Ativar o modo ECO lhe permite reduzir o consumo de energia apagando o mostrador enquanto o sistema estiver no modo de prontidão.

 Pressione quando o aparelho estiver no modo de prontidão. “ECO ON” aparece no mostrador durante um breve momento.

- O relógio não é mostrado quando o aparelho está no modo de espera.

- Para cancelar o modo, mantenha ECO/DIMMER pressionado de novo. “ECO OFF” aparece durante algum momento e, em seguida, o relógio é exibido.

- **A bateria do iPod não é carregada no modo ECO.**

## ■ Para desligar o aparelho após um certo período de tempo—Timer para dormir

Pressione repetidamente para especificar o tempo (em minutos) como segue:

10 → 20 → 30 → 60 → 90 → OFF (Cancelado) → 180 → 150 → 120

- Para verificar o tempo restante até o desligamento, pressione SLEEP uma vez. Se você pressionar o botão repetidamente, você poderá mudar o tempo de desligamento.

## ■ Para enfatizar o som—Sound Turbo

Você pode adicionar potência ao som.

Pressione para ativar o Sound Turbo.  
⇒ “S-TURBO” aparece durante algum momento e S.TURBO se acende no mostrador.

- Para cancelar, pressione SOUND TURBO de novo. “OFF” aparece no mostrador.

## ■ Para ajustar a tonalidade

Você pode ajustar os níveis dos graves e dos agudos.

<b>1</b>	Selecione o item que deseja ajustar. BASS → TREBLE Cancelado ←
<b>2</b>	Ajuste o nível dos graves ou agudos (-5 a +5).

# Reprodução de dispositivos iPod

Você pode conectar 2 dispositivos iPod ao aparelho e desfrutar do som e vídeo deles.

## Modelos de iPod compatíveis:

Modelo do iPod	Áudio	Vídeo
iPod nano 1GB/2GB/4GB	√	—
iPod nano (2ª geração) 2GB/4GB/8GB	√	—
iPod nano (3ª geração) 4GB/8GB	√	√
iPod nano (4ª geração) 8GB/16GB	√	√
iPod mini 4GB	√	—
iPod mini (2ª geração) 4GB/6GB	√	—
iPod (4ª geração) 20GB/40GB	√	—
iPod photo (4ª geração) 20GB/30GB/40GB/60GB	√	√*
iPod video (5ª geração) 30GB/60GB/80GB	√	√
iPod classic 80GB/120GB/160GB	√	√
iPod touch 8GB/16GB/32GB	√	√
iPod touch (2ª geração) 8GB/16GB/32GB	√	√
iPhone 4GB/8GB/16GB	√	√
iPhone (3G) 4GB/8GB/16GB	√	√

\* Somente para imagem fixa.

Se o iPod não realizar a reprodução corretamente, atualize o software do seu iPod para a última versão.

- Para maiores detalhes sobre a atualização do seu iPod, verifique o site da Apple na Web <<http://www.apple.com>>.
- **A JVC não garante a compatibilidade de dispositivos iPod lançados depois de abril de 2009.**

- “Made for iPod” and “Made for iPhone” mean that an electronic accessory has been designed to connect specifically to iPod or iPhone, respectively, and has been certified by the developer to meet Apple performance standards. Apple is not responsible for the operation of this device or its compliance with safety and regulatory standards.
- iPhone, iPod, iPod classic, iPod nano, and iPod touch are trademarks of Apple Inc., registered in the U.S. and other countries.



## Conexão do iPod

Conecte o iPod à ancoragem A ou B no aparelho.

Você pode ter 2 dispositivos iPod conectados ao mesmo tempo.

- Certifique-se de que o aparelho esteja no modo de espera ao conectar um iPod.

1.

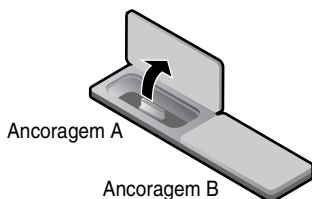

2.

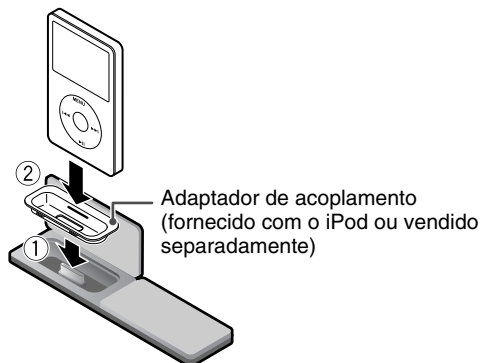

### Para separar o adaptador de acoplamento do acoplamento:

Puxe o adaptador de ancoragem com a unha ou um objeto pontiagudo usando a ranhura.

- Tome cuidado para não ferir as pontas dos dedos ou danificar o terminal da ancoragem.

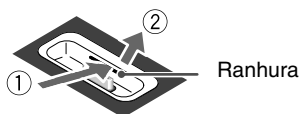

### NOTAS:

- Tome cuidado para não danificar o terminal na ancoragem quando conectar/desconectar o iPod.
- Feche a tampa da ancoragem quando não conectar o iPod ao aparelho.

### Sobre a carga da bateria do iPod

A bateria do iPod é carregada sempre através do aparelho, exceto quando o aparelho está no modo ECO (consulte a página 10).

- Quando 2 dispositivos iPod estão conectados, as baterias são carregadas ao mesmo tempo.
- Para maiores detalhes sobre o carregamento da bateria, consulte o manual de instruções do iPod.

## Operações

Para maiores detalhes, consulte também o manual de instruções do iPod.



### NOTAS:

- Antes de ver um vídeo/imagem do iPod no seu televisor, faça a definição de vídeo apropriada no iPod. Para maiores detalhes sobre a definição, consulte o manual de instruções do iPod.
- Para iPhone e iPod touch
  - Opere o próprio iPhone ou iPod touch nos seguintes casos:
    - quando operar o botão Home
    - quando selecionar os ícones de aplicativo na tela Home
    - quando arrastar o controle deslizante

Botões		De gravação ou edição	Controle do iPod
No aparelho	No control remoto		
		Pressione: – Seleciona iPod <b>A</b> /iPod <b>B</b> como a fonte e inicia a reprodução. – Inicia a reprodução/pausa. Mantenha pressionado*1: Coloca o iPod no modo de repouso.	
		Pressione: Salto progressivo Mantenha pressionado: Busca progressiva	
		Pressione: Salto inverso/Retorno ao começo da faixa atual. Mantenha pressionado: Busca regressiva	
		Volta ao menu/tela anterior.	MENU*2
		Seleciona um item no menu/tela. – Pressione: Seleciona um item. – Mantenha pressionado: Rola através de uma lista. Para parar a rolagem, pressione um dos botões. • Para iPhone e iPod touch: Os botões funcionam após o início de “Música” ou “Vídeos” através do toque no ícone do aplicativo correspondente na tela Home do iPhone e do iPod touch. • Para dispositivos iPod diferentes dos indicados acima: Os botões funcionam da mesma forma que a roda de clique do iPod no sentido anti-horário/horário.	Roda de clique*2

\*1 Não disponível para iPhone e iPod touch.

\*2 Não equipado com iPhone e iPod touch.

Botões		De gravação ou edição	Controle do iPod
No aparelho	No control remoto		
—		Confirma um item no menu/tela.	Botão central*
—		<p>Pressione: Ativa a reprodução aleatória para o iPod <b>A</b> ou iPod <b>B</b> selecionado como a fonte. Selecione o modo de reprodução aleatória desejado.</p> <p>⇨ “SHUFFLE” aparece durante algum momento.</p> <ul style="list-style-type: none"> <li>• O ícone de reprodução aleatória se acende no mostrador do iPod.</li> <li>• Para cancelar, pressione de novo até que o ícone de reprodução aleatória desapareça.</li> </ul> <p>Mantenha pressionado: Ativa a reprodução aleatória tanto para o iPod <b>A</b> como para o iPod <b>B</b>, se estiverem conectados. Selecione o modo de reprodução aleatória desejado.</p> <p>⇨ “SHUFFLE” aparece durante algum momento e SHUFFLE se acende no mostrador.</p> <ul style="list-style-type: none"> <li>• O ícone de reprodução aleatória se acende no mostrador de ambos dispositivos iPod.</li> <li>• Para cancelar, pressione de novo até que o ícone de reprodução aleatória desapareça.</li> </ul>	—
—	TUNER MODE 	<p>Ativa a reprodução repetida para o iPod selecionado como a fonte. Selecione o modo de repetição desejado.</p> <p>⇨ “REPEAT” aparece no mostrador durante um breve momento.</p> <ul style="list-style-type: none"> <li>• O ícone de repetição se acende no mostrador/tela do iPod.</li> <li>• Para cancelar, pressione de novo até que o ícone de repetição desapareça.</li> </ul>	—









\* Não equipado com iPhone e iPod touch.

**NOTAS:**

- **A JVC não se responsabiliza por quaisquer perdas ou danos ao iPod que possam surgir do uso deste produto.**
- Não toque nem bata nos terminais da ancoragem e do iPod. Isso poderia causar danos ao conector.
- Ao conectar o iPod à ancoragem, certifique-se de que o terminal na ancoragem esteja completamente inserido no iPod.
- Sempre ajuste o volume ao nível mínimo quando conectar ou desconectar um iPod.
- Não transporte o aparelho com o iPod conectado. Você poderia derrubá-lo ou causar danos à parte do conector.
- Pode ocorrer uma distorção do som ao reproduzir fontes de áudio com altos níveis de gravação. Quando ocorrer distorção, recomenda-se desligar o equalizador do iPod. Para maiores informações sobre a operação do iPod, consulte o manual de instruções do iPod.
- Apague o aparelho quando desconectar um iPod.
- Retire o iPod da ancoragem quando não o estiver usando.
- Quando não puder operar o iPod conectado através do aparelho ou usando o controle remoto, opere o próprio iPod.
- Depois de conectar um iPod, espere até que o aparelho fique pronto para funcionar (aproximadamente 3 segundos).

# Audição de transmissões FM





## Operações básicas

Botões		De gravação ou edição
No aparelho	No control remoto	
		<p>Seleciona FM como a fonte.</p>  <p>Se um programa FM for transmitido em estéreo, o indicador ST (stereo (estéreo)) se acenderá no mostrador (somente quando a recepção estiver boa).</p>
		<p>Pressione: Altera a frequência. Pressione e solte: O aparelho começa a buscar as emissoras e pára quando encontrar uma emissora com um sinal suficientemente forte.</p> <ul style="list-style-type: none"><li>• Para parar a busca, pressione de novo.</li></ul>
—	 	<p>Sintoniza uma emissora predefinida: Pressione repetidamente para selecionar um número de emissora predefinido. (Para a predefinição de emissoras, consulte a página 18.)</p>
—		<p>Muda o modo de recepção FM: Quando uma transmissão FM estéreo estiver difícil de receber ou com ruído, pressione para melhorar a recepção. MONO (monofônico) se acende no mostrador. A recepção melhorará, mas o efeito estéreo será perdido.</p> <ul style="list-style-type: none"><li>• Para restaurar o efeito estéreo, pressione o botão de novo.</li></ul>

A banda AM não é recebida com este aparelho.

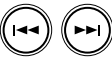
## ● Predefinição das emissoras

Você pode memorizar 30 estações FM.

<b>1</b>		Selecione FM como a fonte.
<b>2</b>		Sintonize a emissora que deseja memorizar. • Você também pode armazenar o modo de recepção monofônica para as emissoras FM predefinidas se o modo estiver selecionado.
<b>3</b>		Ative o modo de entrada de número predefinido. ⇒ “SET” pisca no mostrador durante alguns segundos. • Finalize as seguintes operações enquanto a indicação estiver piscando.
<b>4</b>	 	Selecione um número predefinido para a emissora que deseja armazenar.
<b>5</b>		Armazene a emissora. ⇒ “STORED” aparece no mostrador durante um breve momento.

### NOTAS:

- Se você desconectar o cabo de alimentação de CA ou se ocorrer um corte de energia, as emissoras predefinidas serão apagadas em alguns dias.
- Se você armazenar uma nova emissora em um número predefinido ocupado, a emissora armazenada anteriormente em tal número será apagada.

# Reprodução de outro equipamento

## Conexão de outros equipamentos

Mediante o uso de um cabo de plugue miniatura estéreo (não fornecido), você pode conectar outro equipamento com jacks de saída de áudio analógica como um player de áudio portátil, etc.

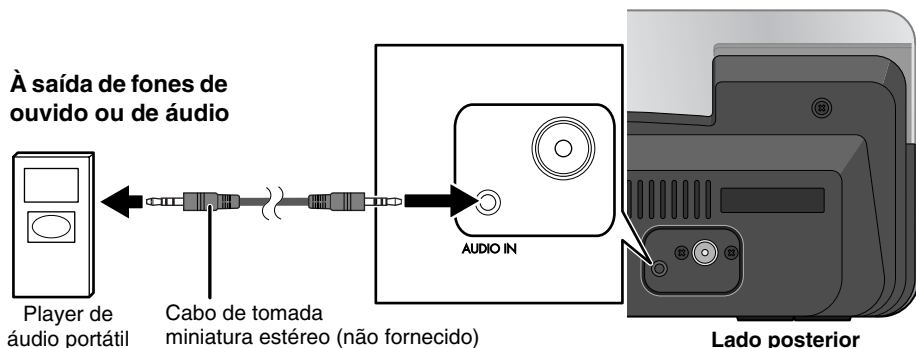



- Consulte o manual de instruções fornecido com o equipamento.

### NOTA:

Certifique-se de que o aparelho esteja no modo de espera ao conectar ou desconectar outro equipamento.



## Operações

### ● Para escutar outro equipamento

<b>1</b>	 Selecione AUDIO IN como a fonte.	
<b>2</b>	Inicie a reprodução do equipamento.	

### ● Para ajustar o nível de entrada do som do equipamento

Você pode ajustar o nível de entrada do som desde o equipamento conectado, se o sinal de entrada estiver muito fraco ou muito forte.

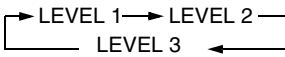
<b>1</b>	 Selecione AUDIO IN como a fonte.	
<b>2</b>	 Mantenha pressionado para ajustar o nível de entrada do som.	
	LEVEL 1: Nível de entrada ordinário. LEVEL 2: Aumenta o nível de entrada. LEVEL 3: Aumenta o nível de entrada mais do que "LEVEL 2".	

# Ajuste do relógio e do timer

## Ajuste do relógio

Ajuste o relógio incorporado antes de usar o timer.

- Você pode ajustar o relógio quando o aparelho estiver ligado ou no modo de espera.

1



Ative o modo de definição do relógio.

⇒ “ADJCLOCK” aparece e, em seguida, os dígitos das horas da indicação da hora começarão a piscar no mostrador.

- Se você já tiver ajustado o relógio antes, pressione o botão 2 vezes para ativar o modo de ajuste do relógio.

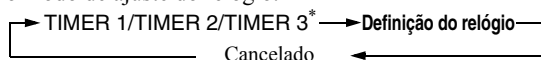

\* Consulte “Uso do timer”.

2

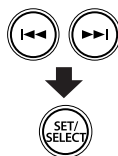

① Ajuste as horas enquanto os dígitos das horas da indicação da hora estiverem piscando no mostrador.

② Ajuste os minutos enquanto os dígitos dos minutos da indicação da hora estiverem piscando no mostrador.

③ Selecione o dia da semana.

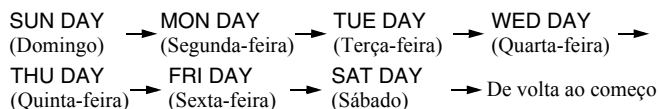

⇒ “CLOCK OK” aparece e o relógio incorporado começa a funcionar.

- Para sair do ajuste do relógio, pressione CLOCK/TIMER conforme for necessário.
- Para corrigir uma entrada errada durante o procedimento, pressione MENU/CANCEL. Você pode voltar ao passo anterior.
- Se ocorrer um corte de energia, o relógio perderá a sua definição e será reiniciado para “0:00”. Você precisa definir o relógio de novo.

## Uso do timer

Com o timer, você pode acordar com música, etc.

- **Desative o sensor de movimento quando usar o timer (Pág.6).**
- Quando usar um iPod ou outro equipamento como a fonte de reprodução, conecte-o ao aparelho previamente. (Pág.13, Pág.19)
- Pode definir o timer quando o aparelho estiver ligado ou no modo de espera.
- O aparelho é desligado automaticamente 2 horas após ser ligado pelo timer.



1



Ative o modo de definição do timer.



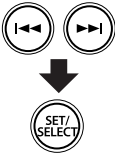
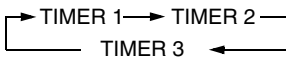
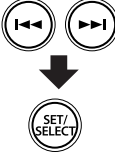
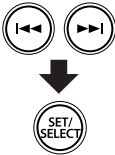
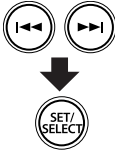

⇒ “TIMER 1”, “TIMER 2” ou “TIMER 3” aparece no mostrador.



<p><b>2</b></p> 	<p>Selecione o timer que deseja ajustar.</p> 
<p><b>3</b></p> 	<p>Selecione o tipo de timer. WEEKLY ↔ ONCE</p> <p>WEEKLY: Consulte o passo <b>4</b> abaixo. ONCE: O timer funciona uma vez no dia da semana selecionado.</p>
<p><b>4</b></p> 	<p>Selecione o dia da semana desejado.</p> <ul style="list-style-type: none"> <li>Quando “WEEKLY” é selecionado no passo <b>3</b>: SUN DAY → MON DAY → TUE DAY → WED DAY → THU DAY → FRI DAY → SAT DAY → MON-FRI → MON-SAT → EVERYDAY → De volta ao começo</li> <li>SUN DAY a SAT DAY: O timer funciona no dia selecionado cada semana. MON-FRI: O timer funciona de segunda-feira a sexta-feira cada semana. MON-SAT: O timer funciona de segunda-feira a sábado cada semana. EVERYDAY: O timer funciona todos os dias.</li> <li>Quando “ONCE” é selecionado no passo <b>3</b>: SUN DAY → MON DAY → TUE DAY → WED DAY → THU DAY → FRI DAY → SAT DAY → De volta ao começo</li> </ul>
<p><b>5</b></p> 	<p>① Ajuste a hora e, em seguida, os minutos para a hora de ligar. ② Selecione uma fonte—“iPod A”, “iPod B”, “FM” ou “AUDIO IN”.</p> <ul style="list-style-type: none"> <li>Quando “FM” está selecionado, selecione o número predefinido da emissora que deseja escutar. Quando selecionar “FM — —”, a emissora predefinida sintonizada por último será definida. (Consulte “Audição de transmissões FM” na página 17.)</li> </ul> <p>③ Selecione o nível do volume. ⇨ “SET OK” aparecerá seguido da informação de definição e, em seguida, o ícone  e o indicador do número do timer (1/2/3) se acenderá no mostrador.</p>
<p><b>6</b></p> 	<p>Desligue o aparelho (modo de prontidão).</p>

- Para sair da definição do timer, pressione CLOCK/TIMER conforme for necessário.
- Para corrigir uma entrada errada durante o procedimento, pressione MENU/CANCEL. Você pode voltar ao passo anterior.

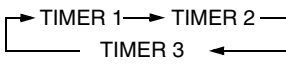
## ● Para cancelar o timer

<b>1</b>  ↓  	Selecione o timer que deseja cancelar. 
<b>2</b> 	“CANCEL” pisca no mostrador. ⇒ O ícone  e o indicador do número do timer (1/2/3) desaparecerão.

### NOTA:

As definições feitas são memorizadas mesmo que você cancele o timer.

## ● Para apagar o som do timer brevemente—Snooze

Com a função Snooze, você pode fazer que o som do timer pare e volte a soar 5 minutos mais tarde.

<b>1</b>	Defina o timer seguindo os passos de 1 a 6 nas páginas 20 e 21.
<b>2</b> 	Quando o som do timer começar, pressione SNOOZE. O aparelho será apagado durante 5 minutos para parar o som do timer. O timer permanece ativado. <ul style="list-style-type: none"><li>• “SNOOZE” pisca no mostrador enquanto o aparelho está apagado.</li></ul> 5 minutos mais tarde, o aparelho será ligado e o som do timer voltará a soar automaticamente. <ul style="list-style-type: none"><li>• Para parar o som do timer de novo, pressione SNOOZE.</li><li>• Depois de parar o som do timer 10 vezes pressionando SNOOZE, a função Snooze é cancelada.</li></ul>

• Quando o som do timer começar a soar:

– Se você não pressionar SNOOZE dentro de 3 minutos depois que o som do timer começar a soar, a função Snooze não funcionará.

– Quando desligar o aparelho pressionando , a função Snooze não funcionará.

# Localização e solução de problemas

Se você encontrar algum problema com o seu aparelho, verifique a seguinte lista para uma possível solução antes de solicitar a assistência técnica.

## ● Generalidades

### O aparelho não é ligado.

- ⇒ O plugue do cabo de alimentação não está inserido firmemente. Conecte o plugue firmemente (Pág.5).

### O aparelho é ligado embora o tenha desligado.

- ⇒ O sensor de movimento está ativado (Pág.6).

### Os ajustes ou definições são cancelados repentinamente antes de serem finalizados.

- ⇒ Há um limite de tempo. Repita o procedimento de novo.

### As operações são desativadas.

- ⇒ O microprocessador incorporado pode funcionar incorretamente em virtude de interferências elétricas externas. Desconecte o cabo de alimentação de CA e, em seguida, conecte-o de novo.

### Não é possível ver um vídeo/imagem do iPod no televisor.

- ⇒ Conecte um cabo de vídeo composto firmemente ao televisor (Pág.5).
- ⇒ Altere o modo de entrada de vídeo para o televisor. Para maiores detalhes, consulte o manual de instruções do televisor.

### Não é possível operar o aparelho com o controle remoto.

- ⇒ O trajeto entre o controle remoto e o sensor remoto do aparelho está bloqueado.
- ⇒ Aponte-o para o sensor remoto no painel frontal.
- ⇒ Os sinais não podem alcançar o sensor remoto. Mais perto do aparelho.
- ⇒ As pilhas estão esgotadas.
- ⇒ Remova a folha de isolamento (Pág.3).

### O aparelho é desligado de repente.

- ⇒ O aparelho é desligado automaticamente 2 horas após ser ligado pelo timer (Pág.20).

## ● Operações de iPod

### O iPod não realiza a reprodução, embora iPod **A**/iPod **B** esteja aceso no mostrador.

- ⇒ A bateria está descarregada. Deixe-o conectado durante mais de 10 minutos.

### A bateria do iPod não pode ser carregada através do aparelho.

- ⇒ O aparelho está no modo ECO. Cancele o modo (Pág.10, Pág.13).

## ● Operações de rádio

### As transmissões estão difíceis de ouvir por causa de ruído.

- ⇒ A conexão da antena FM está incorreta ou frouxa (Pág.4).
- ⇒ A antena FM não está estendida ou posicionada corretamente (Pág.4).

## ● Operações do timer

### O timer não funciona.

- ⇒ O timer começará a funcionar apenas quando o aparelho for desligado (modo de espera).
- ⇒ Pode ter ocorrido um corte de energia. Ajuste o relógio primeiro e, em seguida, o timer de novo (Pág.20, Pág.21).

### O som do timer começa a soar de novo.

- ⇒ A função Snooze está ativada (Pág.22).

### A função Snooze não funciona.

- ⇒ Se você não pressionar SNOOZE dentro de 3 minutos depois que o som do timer começar a soar, a função Snooze não funcionará (Pág.22).

# Especificações



## Acessórios

Consulte a página 3.

## Amplificador

Potência de saída

10 W (5W+5W) a 8 Ω (10%THD)

## Terminais

AUDIO IN

Sensibilidade de entrada de áudio/Impedância

(1 kHz):

LEVEL 1: 500 mV/47 kΩ

LEVEL 2: 315 mV/47 kΩ

LEVEL 3: 125 mV/47 kΩ

Ancoragem A e B para iPod/iPhone

Modelos de iPod/iPhone compatíveis:

Consulte a página 12.

Potência de saída (cada ancoragem iPod):

CC 5 V = 500 mA

VIDEO OUT (Para iPod/iPhone)

Composto

## Sintonizador

Gama de sintonia de FM:

87,50 MHz – 108,00 MHz

## Aparelho principal

Dimensões (L/A/P):

326 mm × 135 mm × 130 mm

Peso:

Aprox. 1,6 kg

## Especificações da caixa de alto-falantes

Tipo:

Gama completa, tipo de reflexão dos graves

Alto-falantes:

Cone de 7 cm × 2

Impedância:

8 Ω

## Especificações da energia

Fonte de energia:

CC 10,7 V = 3 A (EXTERNAL DC IN)

Adaptador de CA (AA-R1001)

ENTRADA:

CA 110 – 240 V ~, 50/60 Hz 1A

SAÍDA:

CC 10,7 V = 3 A

Consumo de energia:

18 W (em funcionamento)

1,5 W ou menos (modo de economia)

0,8 W ou menos (modo ECO)

10 W (no modo de espera, com dois dispositivos

iPod conectados.)

*O design e especificações estão sujeitos a modificações sem aviso prévio.*

**JVC**



## Free Manuals Download Website

<http://myh66.com>

<http://usermanuals.us>

<http://www.somanuals.com>

<http://www.4manuals.cc>

<http://www.manual-lib.com>

<http://www.404manual.com>

<http://www.luxmanual.com>

<http://aubethermostatmanual.com>

Golf course search by state

<http://golfingnear.com>

Email search by domain

<http://emailbydomain.com>

Auto manuals search

<http://auto.somanuals.com>

TV manuals search

<http://tv.somanuals.com>