

JVC



English

Français

MICRO COMPONENT SYSTEM SYSTEME DE MICROCOMPOSANTS

UX-G210

- Consists of CA-UXG210 and SP-UXG210
- Composée du CA-UXG210 et du SP-UXG210

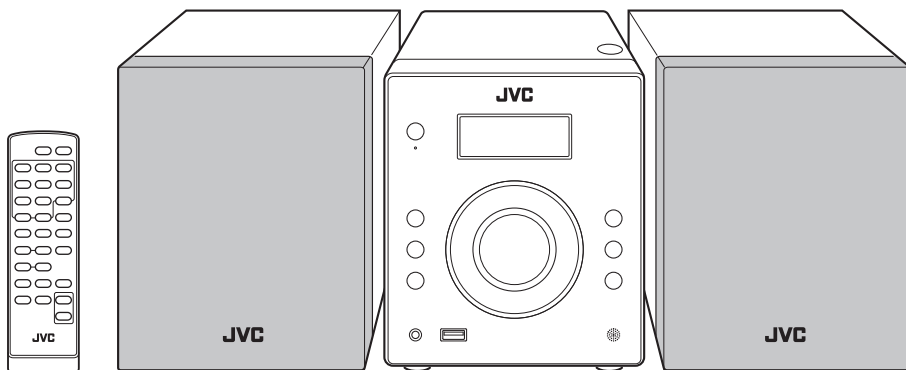

COMPACT
disc
DIGITAL AUDIO



MP3/WMA

INSTRUCTIONS MANUEL D'INSTRUCTIONS

LVT2071-006A
[C]

Warnings, Cautions and Others

Mises en garde, précautions et indications diverses

	CAUTION RISK OF ELECTRIC SHOCK DO NOT OPEN	
CAUTION: TO REDUCE THE RISK OF ELECTRIC SHOCK, DO NOT REMOVE COVER (OR BACK). NO USER SERVICEABLE PARTS INSIDE. REFER SERVICING TO QUALIFIED SERVICE PERSONNEL.		



The lightning flash with arrowhead symbol, within an equilateral triangle, is intended to alert the user to the presence of uninsulated "dangerous voltage" within the product's enclosure that may be of sufficient magnitude to constitute a risk of electric shock to persons.



The exclamation point within an equilateral triangle is intended to alert the user to the presence of important operating and maintenance (servicing) instructions in the literature accompanying the appliance.

	ATTENTION RISQUE D'ÉLECTROCUTION NE PAS OUVRIIR	
ATTENTION: POUR ÉVITER TOUT RISQUE D'ÉLECTROCUTION, NE PAS OUVRIIR LE BOÎTIER. AUCUNE PIÈCE INTÉRIEURE N'EST À RÉGLER PAR L'UTILISATEUR. SE RÉFÉRER À UN AGENT QUALIFIÉ EN CAS DE PROBLÈME.		



Le symbole de l'éclair à l'intérieur d'un triangle équilatéral est destiné à alerter l'utilisateur sur la présence d'une "tension dangereuse" non isolée dans le boîtier du produit. Cette tension est suffisante pour provoquer l'électrocution de personnes.



Le point d'exclamation à l'intérieur d'un triangle équilatéral est destiné à alerter l'utilisateur sur la présence d'opérations d'entretien importantes au sujet desquelles des renseignements se trouvent dans le manuel d'instructions.

WARNING:
TO PREVENT FIRE OR SHOCK HAZARDS, DO NOT EXPOSE THIS APPARATUS TO RAIN OR MOISTURE.
AVERTISSEMENT:
POUR PRÉVENIR LES RISQUES D'INCENDIE OU DE CHOCS ÉLECTRIQUES, NE PAS EXPOSER CE APPAREIL À LA PLUIE OU À L'HUMIDITÉ.

For U.S.A.

Caution: Changes or modifications not expressly approved by party responsible for compliance could void the user's authority to operate the equipment.

Note: This equipment has been tested and found to comply with the limits for a Class B digital device, pursuant to Part 15 of the FCC Rules. These limits are designed to provide reasonable protection against harmful interference in a residential installation. This equipment generates, uses and can radiate radio frequency energy and, if not installed and used in accordance with the instructions, may cause harmful interference to radio communications. However, there is no guarantee that interference will not occur in a particular installation. If this equipment does cause harmful interference to radio or television reception, which can be determined by turning the equipment off and on, the user is encouraged to try to correct the interference by one or more of the following measures:

- Reorient or relocate the receiving antenna.
- Increase the separation between the equipment and receiver.
- Connect the equipment into an outlet on a circuit different from that to which the receiver is connected.
- Consult the dealer or an experienced radio/TV technician for help.

Pour les Etats-Unis

Attention : Les changements ou les modifications qui ne sont pas explicitement approuvés par la partie responsable de l'observance pourraient mettre fin au droit de l'utilisateur d'utiliser le matériel.

Remarque : Cet appareil a été testé et il s'est avéré conforme aux limites applicables à un appareil numérique de classe B, en vertu de la Partie 15 des Règles de la FCC. Ces limites sont conçues de manière à assurer une protection raisonnable contre les interférences nuisibles dans une installation résidentielle. Cet appareil produit, utilise et peut émettre une énergie de haute fréquence et, s'il n'est pas installé et utilisé en conformité avec les instructions, il peut causer des interférences nuisibles aux communications radio. Il n'y a, toutefois, aucune garantie que des interférences ne se produiront pas dans une installation particulière. Si cet appareil cause effectivement des interférences nuisibles à la réception de la radio ou de la télévision, ce qu'on peut établir en mettant l'appareil en marche et à l'arrêt, nous encourageons l'utilisateur à tenter de corriger l'interférence par une ou plusieurs des mesures suivantes :

- réorienter ou déplacer l'antenne de réception ;
- accroître la séparation entre l'appareil et le récepteur ;
- brancher l'appareil dans une prise ou un circuit autre que celui auquel le récepteur est branché ;
- consulter un vendeur ou un technicien radio/TV expérimenté pour obtenir de l'aide.

For Canada/pour le Canada

THIS DIGITAL APPARATUS DOES NOT EXCEED THE CLASS B LIMITS FOR RADIO NOISE EMISSIONS FROM DIGITAL APPARATUS AS SET OUT IN THE INTERFERENCE-CAUSING EQUIPMENT STANDARD ENTITLED "DIGITAL APPARATUS," ICES-003 OF THE DEPARTMENT OF COMMUNICATIONS.

CET APPAREIL NUMERIQUE RESPECTE LES LIMITES DE BRUITS RADIOELECTRIQUES APPLICABLES AUX APPAREILS NUMERIQUES DE CLASSE B PRESCRITES DANS LA NORME SUR LE MATERIEL BROUILLEUR; "APPAREILS NUMERIQUES", NMB-003 EDICTEE PAR LE MINISTRE DES COMMUNICATIONS.

CAUTION

To reduce the risk of electrical shocks, fire, etc.:

1. Do not remove screws, covers or cabinet.
2. Do not expose this appliance to rain or moisture.

ATTENTION

Afin d'éviter tout risque d'électrocution, d'incendie, etc.:

1. Ne pas enlever les vis ni les panneaux et ne pas ouvrir le coffret de l'appareil.
2. Ne pas exposer l'appareil à la pluie ni à l'humidité.

CAUTION

The  button in any position does not disconnect the mains line.

Disconnect the mains plug to shut the power off completely (the STANDBY lamp goes off).

The MAINS plug or an appliance coupler is used as the disconnect device, the disconnect device shall remain readily operable.

- When the system is on standby, the STANDBY lamp lights red.
- When the system is turned on, the STANDBY lamp goes off. The power can be remote controlled.

ATTENTION

La touche , quelle que soit sa position, ne coupe pas la ligne principale.

Débrancher la fiche principale pour couper complètement l'alimentation du secteur (le témoin STANDBY s'éteint).

La fiche secteur ou un coupleur est utilisé comme dispositif de déconnexion de l'appareil, et l'appareil déconnecté doit être prêt à être utilisé.

- Quand l'appareil est en mode d'attente, le témoin STANDBY est allumé en rouge.
- Quand l'appareil est sous tension, le témoin STANDBY s'éteint.

L'alimentation peut être commandée à distance.

CAUTION:

Excessive sound pressure from earphones or headphones can cause hearing loss.

ATTENTION:

Une pression acoustique excessive des écouteurs ou du casque d'écoute peut entraîner une perte auditive.

IMPORTANT FOR LASER PRODUCTS

1. CLASS 1 LASER PRODUCT

2. **CAUTION:** Do not open the top cover or cabinet. There are no user serviceable parts inside the unit; leave all servicing to qualified service personnel.

3. CAUTION:

(For U.S.A.) Visible and/or invisible class II laser radiation when open. Do not stare into beam.

(For Canada) Visible and/or invisible class 1M laser radiation when open. Do not view directly with optical instruments.

USE OF ANY CONTROLS, ADJUSTMENTS, OR PROCEDURES OTHER THAN THOSE SPECIFIED HEREIN MAY RESULT IN HAZARDOUS RADIATION EXPOSURE.

4. REPRODUCTION OF LABEL: CAUTION LABEL, PLACED INSIDE THE UNIT.

IMPORTANT POUR PRODUITS LASER

1. PRODUIT LASER CLASSE 1

2. **ATTENTION:** N'ouvrez pas le couvercle supérieur ni le coffret de l'appareil. Il n'y a aucune pièce réparable par l'utilisateur à l'intérieur de l'appareil; confiez toute réparation à un personnel qualifié.

3. ATTENTION:

(Pour les Etats-Unis) Radiation laser de classe II visibles et/ou invisible si l'appareil est ouvert. Ne regardez pas le rayon.

(Pour le Canada) Rayonnement laser visible et/ou invisible de classe 1M une fois ouvert. Ne pas regarder directement avec des instruments optiques.

TOUT UTILISATION DE COMMANDES, RÉGLAGES OU PROCÉDURES AUTRES QUE CEUX SPÉCIFIÉS DANS CE DOCUMENT RISQUE D'ENTRAÎNER UNE EXPOSITION DANGEREUSE AUX RAYONNEMENTS.

4. REPRODUCTION DE L'ÉTIQUETTE: ÉTIQUETTE DE PRÉCAUTION PLACÉE À L'INTERIEUR DE L'APPAREIL.

CAUTION VISIBLE AND/OR INVISIBLE CLASS 1M LASER RADIATION WHEN OPEN. DO NOT VIEW DIRECTLY WITH OPTICAL INSTRUMENTS. IC60025-12001 (ENG)	ATTENTION RAYONNEMENT LASER VISIBLE ET/OU INVISIBLE DE CLASSE 1M UNE FOIS OUVERT NE PAS REGARDER DIRECTEMENT AVEC DES INSTRUMENTS OPTIQUES. (FR)	AVISO RADIACION LASER DE CLASE 1M VISIBLE Y/O INVISIBLE CUANDO ESTA ABIERTO. NO MIRAR DIRECTAMENTE CON INSTRUMENTAL OPTICO. (SPA)	VARNING SYNLÄS OCH/ELLER OYTLÖSLIG LASERSTRÅLNING KLASS 1M, NÄR DENNA ÄR ÖPPNAD. BETRÄKTA EJ STRALEIN MED OPTISKA INSTRUMENT. (SWE)	注意 レーザー光と電磁 波の放射がある 状態では、 直接見ると有害 です。 望遠鏡等の光学 器具を使用して 見ると有害です。 (JPN)	CAUTION VISIBLE AND/OR INVISIBLE CLASS II LASER RADIATION WHEN OPEN. DO NOT STARE INTO BEAM. FDA 21 CFR 1040.10-1050 (ENG)
---	---	--	--	---	---



[European Union only]
[Union européenne seulement]

CAUTION

Battery shall not be exposed to excessive heat such as sunshine, fire or the like.

ATTENTION

Les piles ne doivent en aucun cas être exposées à une chaleur excessive (lumière du soleil, feu, etc.).

CAUTION

- Do not block the ventilation openings or holes.
(If the ventilation openings or holes are blocked by a newspaper or cloth, etc., the heat may not be able to get out.)
- Do not place any naked flame sources, such as lighted candles, on the apparatus.
- When discarding batteries, environmental problems must be considered and local rules or laws governing the disposal of these batteries must be followed strictly.
- Do not expose this apparatus to rain, moisture, dripping or splashing and that no objects filled with liquids, such as vases, shall be placed on the apparatus.

ATTENTION

- Ne bloquez pas les orifices ou les trous de ventilation.
(Si les orifices ou les trous de ventilation sont bloqués par un journal un tissu, etc., la chaleur peut ne pas être évacuée correctement de l'appareil.)
- Ne placez aucune source de flamme nue, telle qu'une bougie, sur l'appareil.
- Lors de la mise au rebut des piles, veuillez prendre en considération les problèmes de l'environnement et suivre strictement les règles et les lois locales sur la mise au rebut des piles.
- N'exposez pas cet appareil à la pluie, à l'humidité, à un égouttement ou à des éclaboussures et ne placez pas des objets remplis de liquide, tels qu'un vase, sur l'appareil.

Caution: Proper Ventilation

To avoid risk of electric shock and fire, and to prevent damage, locate the apparatus as follows:

1. Front: No obstructions and open spacing.
2. Sides/ Top/ Back: No obstructions should be placed in the areas shown by the dimensions below.
3. Bottom: Place on the level surface. Maintain an adequate air path for ventilation by placing on a stand with a height of 10 cm or more.

Attention: Aération correcte

Pour prévenir tout risque de décharge électrique ou d'incendie et éviter toute détérioration, installez l'appareil de la manière suivante:

1. Avant: Bien dégagé de tout objet.
2. Côtés/dessus/dessous: Assurez-vous que rien ne bloque les espaces indiqués sur le schéma ci-dessous.
3. Dessous: Posez l'appareil sur une surface plane et horizontale. Veillez à ce que sa ventilation correcte puisse se faire en le plaçant sur un support d'au moins dix centimètres de hauteur.

**Front
Face**

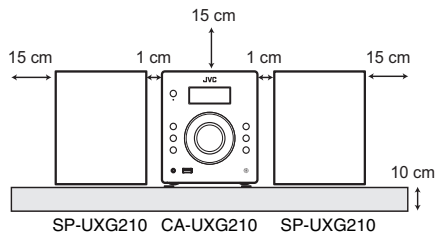

**Side
Côté**

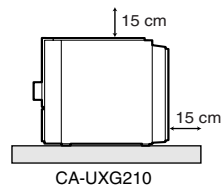

Contents

Introduction	2
Precautions	2
How to Read This Manual	2
Getting Started	3
Step 1: Unpack	3
Step 2: Prepare the Remote Control	3
Step 3: Hook Up	4
Display Indicators	5
Daily Operations—Playback	6
Listening to the FM Radio	7
Playable Media and Files	8
Playing Back a Disc	8
Playing Back a USB Mass Storage Class Device	8
Playing Back Discs/Files	9
Playing Back an External Device	9
Daily Operations—Sound & Other	
Adjustments	10
Adjusting the Volume	10
Adjusting the Sound	10
Setting the Clock	11
Turning Off the Power Automatically—Sleep Timer	11
Advanced Disc/USB Mass Storage Class Device	
Operations	12
Programming the Playing Order—Program Play	12
Playing at Random—Random Play	14
Playing Repeatedly—Repeat Play	14
Additional Information	15
Learning More about This System	15
Troubleshooting	16
Maintenance	16
Specifications	17
Parts Index	18

Introduction

Thank you for purchasing a JVC product. Please read all instructions carefully before operation, to ensure your complete understanding and to obtain the best possible performance from the unit.

Precautions

Installation

- Install in a place which is level, dry and neither too hot nor too cold—between 5°C and 35°C.
- Install the System in a location with adequate ventilation to prevent internal heat buildup inside the System.



DO NOT install the System in a location near heat sources, or in a place subject to direct sunlight, excessive dust or vibration.

- Leave sufficient distance between the System and the TV.
- Keep the speakers away from the TV to avoid interference with TV.

Power sources

- When unplugging the System from the wall outlet, always pull on the plug, not the AC power cord.



DO NOT handle the AC power cord with wet hands.

Moisture condensation

Moisture may condense on the lenses inside the System in the following cases:

- After starting to heat the room.
- In a damp room.
- If the System is brought directly from a cold to a warm place.

Should this occur, the System may malfunction. In this case, leave the System turned on for a few hours until the moisture evaporates, unplug the AC power cord, then plug it in again.



For safety, observe the following carefully:

- Make sure there is good ventilation around the main unit. Poor ventilation could overheat and damage the System.
- DO NOT block the ventilation openings or holes. If they are blocked by a newspaper or cloth, etc., the heat may not be able to get out.

Others

- Should any metallic object or liquid fall into the System, unplug the AC power cord and consult your dealer before operating any further.



DO NOT disassemble the System since there are no user serviceable parts inside.

- If you are not going to operate the System for an extended period of time, unplug the AC power cord from the wall outlet.

If anything goes wrong, unplug the AC power cord and consult your dealer.

How to Read This Manual

To make this manual as simple and easy-to-understand as possible, we have adapted the following methods:

- Button and control operations are explained as listed in the table below. In this manual, the operations using the remote control is mainly explained; however, you can use the buttons and controls on the main unit if they have the same (or similar) name and marks.
- **Some related tips and notes are explained later in the sections “Learning More about This System” and “Troubleshooting” but not in the same section explaining the operations.** If you want to know more about the functions, or if you have a doubt about the functions, go to these sections and you will find the answers.

	Indicates that you press the button briefly .
	Indicates that you press the button briefly and repeatedly until the option you want is selected.
	Indicates that you press one of the buttons.
	Indicates that you press and hold the button for specified seconds. <ul style="list-style-type: none"> • The number inside the arrow indicates the period of press (in this example, 2 seconds). • If no number is inside the arrow, press and hold until the entire procedure is complete or until you get the result you want.
	• Indicates that you turn the control in the specified direction(s).
	Indicates that this operation is only possible using the remote control.
	Indicates that this operation is only possible using the buttons and controls on the main unit.

Getting Started

Step 1: Unpack the package and check the accessories.

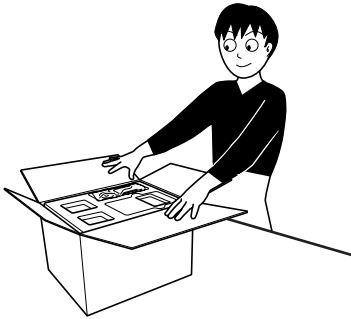

Step 1: Unpack

After unpacking, check to make sure that you have all the following items. The number in parentheses indicates the quantity of each piece supplied.

- FM antenna (1)
- Remote control (1)
- Batteries (2)

If any items are missing, consult your dealer immediately.

Step 2: Prepare the Remote Control

Insert the batteries into the remote control by matching the polarity (+ and -) correctly.

- If the range or effectiveness of the remote control decreases, replace both batteries.

Step 2: Prepare the remote control.

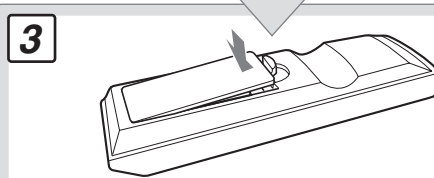
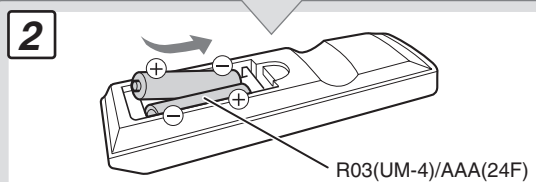
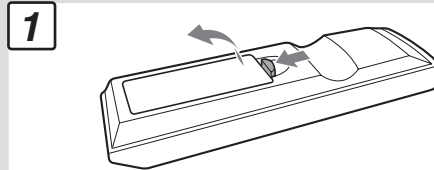
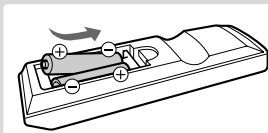

Step 3: Connect the FM antenna and speakers (see page 4).

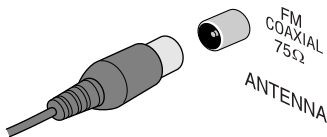

Finally plug in the AC power cord.
Now you can operate the System.

Step 3: Hook Up

Turn the power off to all components before connections.

FM antenna (supplied)
Extend it so that you can obtain the best reception.

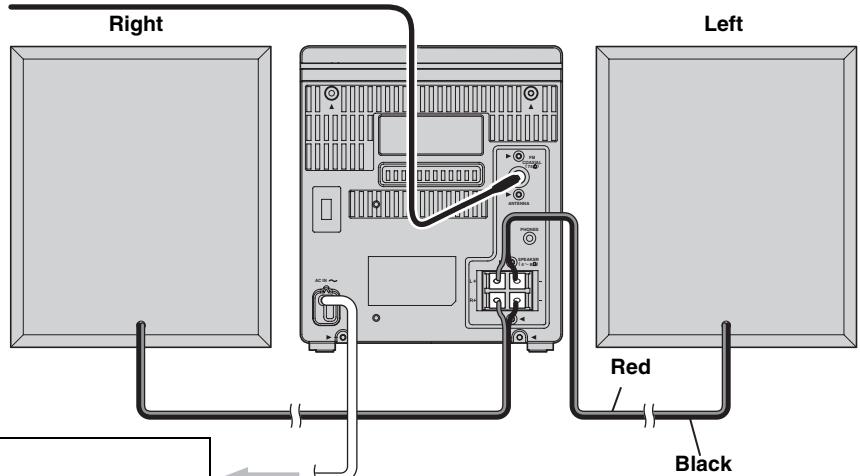

To a wall outlet
Plug in the AC power cord only after all connections are complete.

For better FM reception

Outdoor FM antenna

Disconnect the supplied FM antenna, and connect to an outdoor FM antenna using a 75 Ω wire with coaxial type connector (not supplied).

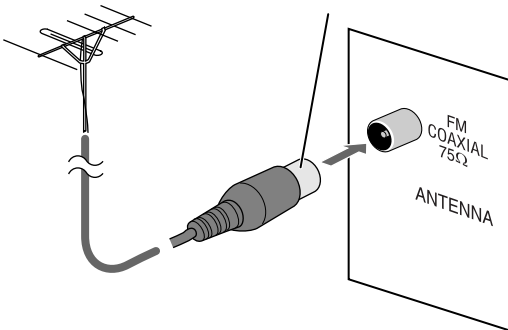

- Make sure the antenna conductors do not touch any other terminals, connecting cords and the AC power cord. Also, keep the antenna away from metallic parts of the System, connecting cords, and the AC power cord. This could cause poor reception.

This system cannot receive AM broadcast.

To connect the speaker cords

Make sure both speakers are connected correctly and firmly.

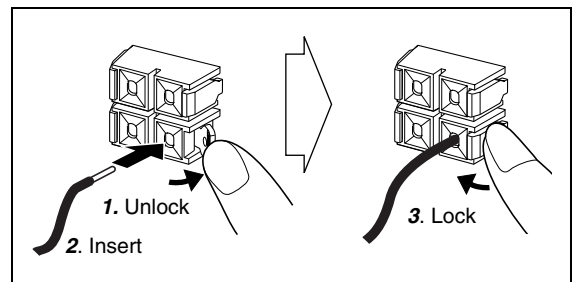

When connecting the speaker cords, match the polarity of the speaker terminals: The black cord to (-), the red cord to (+).



- DO NOT connect more than one speaker to each terminal.
- DO NOT allow the conductor of the speaker cords to be in touch with the metallic parts of the System.



memo

- If the speaker cords are covered with vinyl, remove the vinyl to expose the tip of the speaker cords by twisting the vinyl.

Display Indicators

The indications on the display teach you a lot of things while you are operating the System. Before operating the System, be familiar with when and how the indicators illuminate on the display.

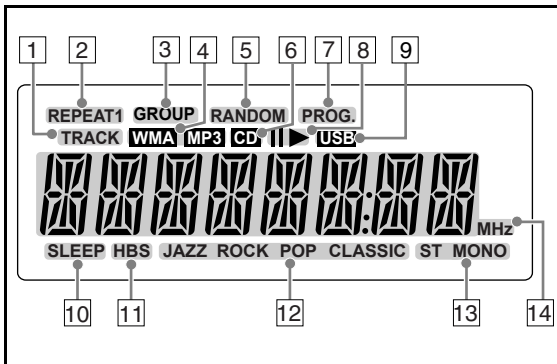

- 1 TRACK indicator
 - Lights when a disc or USB mass storage class device is played.
- 2 REPEAT mode indicators (REPEAT1/REPEAT/REPEAT GROUP)
 - Lights when Repeat Play is activated.
- 3 GROUP indicator
 - Lights when playback of MP3/WMA on a disc or USB mass storage class device stops.
- 4 MP3/WMA indicators
 - Lights when MP3/WMA file is detected.
- 5 RANDOM indicator
 - Lights when Random Play is activated.
- 6 CD indicator
 - Lights when an audio CD is detected.
- 7 PROG. (Program) indicator
 - Lights when a preset station is selected.
 - Lights when Program Play is activated.
- 8 Play/pause indicators
 - ►: Lights when a disc/USB mass storage class device is played back.
 - ||: Lights when a disc/USB mass storage class device is paused.
- 9 USB indicator
 - Lights when a USB mass storage class device is connected.
 - Flashes when it is played back.
- 10 SLEEP indicator
 - Lights when the Sleep Timer is activated.
- 11 HBS indicator
 - Lights when HBS (Hyper Bass Sound) mode is activated.
- 12 Sound Mode indicators
 - Lights when one of the Sound Modes is activated.
- 13 FM reception indicator
 - ST: Lights while an FM stereo station with sufficient signal strength is tuned in.
 - MONO: Lights while the FM monaural mode is activated.
- 14 Frequency indicators
 - MHz: Lights to indicate FM frequency.

Indications on the main display

Tuner:

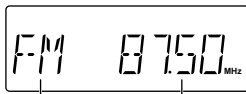

Band Frequency

AUDIO IN:



Source name

DISC:

• While playing a CD:

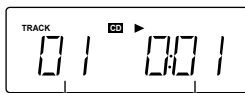

Track number Elapsed playing time

• While stopped:

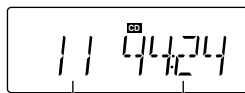

Total track number Total playing time

• While playing an MP3:



Track number Elapsed in current playing time group

• While stopped:

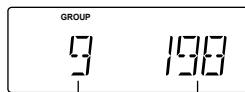

Total group number Total track number

USB MEMORY:

• While playing:

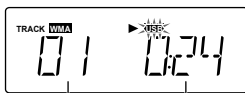

Current track number Elapsed playing time

• While stopped:

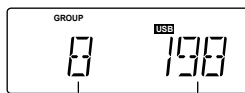

Total group number Total track number

Daily Operations—Playback

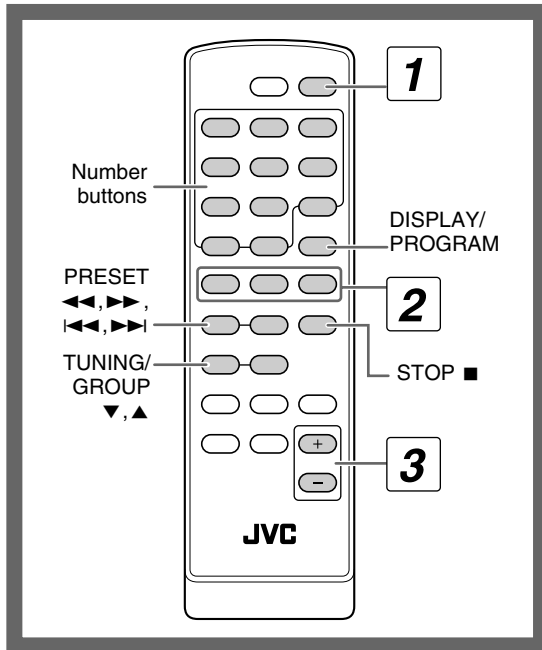

1 Turn on the power.

The STANDBY lamp on the main unit turns off.

2 Select the source.

Playback automatically starts if the selected source is ready to start.

- If you select AUDIO IN, start playback on the external device.

3 Adjust the volume.

4 Operate the target source as explained later.

To turn off (standby) the System

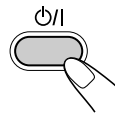

The STANDBY lamp on the main unit lights up.

- A small amount of power is always consumed even while on standby.

1

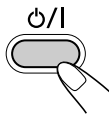

2



3



4

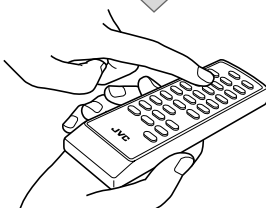

For private listening

Connect a pair of headphones to the PHONES jack on the rear of the main unit. The sound will no longer come out of the speakers. **Be sure to turn down the volume before connecting or putting the headphones.**

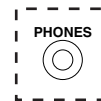

- Disconnecting the headphones will activate the speakers again.



DO NOT turn off (standby) the System with the volume set to an extremely high level; otherwise, the sudden blast of sound may damage your hearing and/or speakers when you turn on the System or start playback again.

How to select numbers

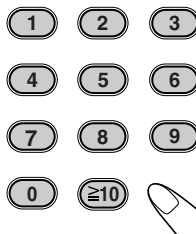

Examples:

- To select number 5, press 5.
- To select number 20, press $\geq 10 \rightarrow 2 \rightarrow 0$ (when "-- --" appears), or press $\geq 10 \rightarrow 0 \rightarrow 2 \rightarrow 0$ (when "-- --" appears).
- To select number 125, press $\geq 10 \rightarrow 1 \rightarrow 2 \rightarrow 5$.

Listening to the FM Radio

This system cannot receive AM broadcast.

To select FM

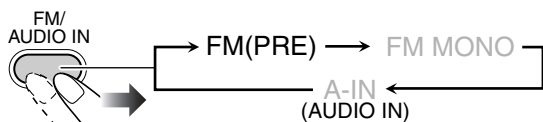

To tune in to a station

While FM is selected...

1 sec.

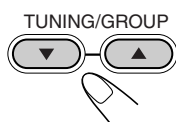

Station searching starts and the frequency indication starts changing on the display.

When a station (frequency) with sufficient signal strength is tuned in, the searching will stop.

To stop searching manually, press either button.

- When you press the button repeatedly, the frequency changes step by step.

If the received FM station is hard to listen



Reception will improve though the stereo effect is lost. The MONO indicator lights up.

To restore the stereo effect, press the button repeatedly to select FM.

To preset the stations

You can preset 20 FM stations.

- 1 Tune in to the station you want to preset.
- 2 Activate the preset number entry mode.

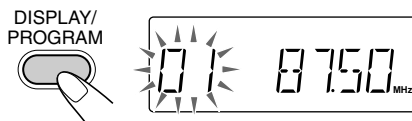

- Finish the following process while the indication on the display is flashing.

- 3 Select a preset number for the station.

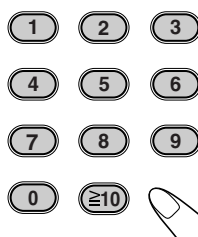

To select a number, see “How to select numbers” on page 6.

- You can also use ◀◀ or ▶▶.

- 4 Store the station.



To tune in to a preset station

- 1 Select FM.

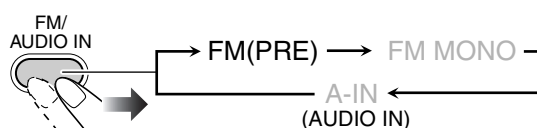

- 2 Select the number of the preset station.

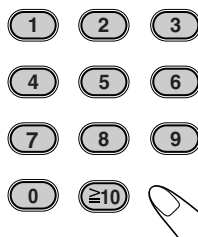

To select a number, see “How to select numbers” on page 6.

- You can also use ◀◀ or ▶▶.

The PROG. indicator lights up on the display.

Playable Media and Files

This System can play back following types of discs/files.

- Audio CD
- MP3/WMA files on a CD-R, CD-RW, or USB mass storage class device

Audio CD	CD-R	CD-RW
		

- This System may not play back some files even though their formats are listed above.
- In this manual, “file” and “track” are used interchangeably for MP3 and WMA operations.

Caution for DualDisc playback

The Non-DVD side of a “DualDisc” does not comply with the “Compact Disc Digital Audio” standard. Therefore, the use of the Non-DVD side of a DualDisc on this product may not be recommended.

Microsoft and Windows Media are either registered trademarks or trademarks of Microsoft Corporation in the United States and/or other countries.



Playing Back a Disc

To place a disc

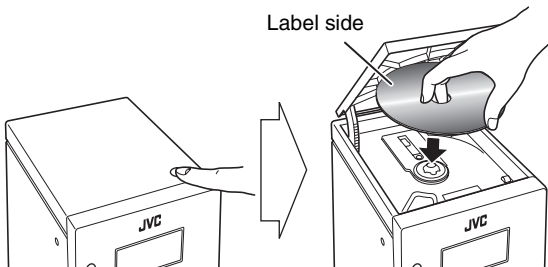
- You can place a disc while playing another source.



To play back a disc

To start:	To pause:	To stop:
		
	To release, press again.	

Playing Back a USB Mass Storage Class Device

You can connect a USB mass storage class device such as a USB flash memory device, Digital Audio Player (DAP) to this System.

IMPORTANT

- You cannot connect a computer to the USB MEMORY terminal of the System.
- When connecting with a USB cable, use the USB 2.0 cable whose length is less than 1 m.
- Electrostatic shock at connecting a USB device may cause abnormal playback of the device. In this case, disconnect the USB device then reset this unit and the USB device.
- Always set volume to the minimum level when connecting or disconnecting the USB mass storage class device.

To connect the USB mass storage class device

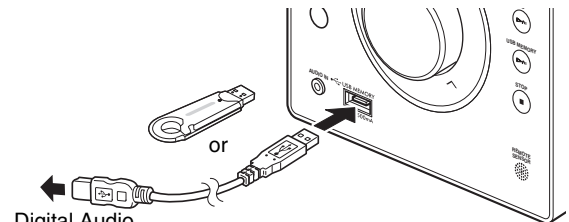

When connecting a USB mass storage class device, refer also to its manual.



Digital Audio Player

- When disconnecting the USB mass storage class device, make sure that the playback is stopped.

To play back files on the USB mass storage class device

To start:	To pause:	To stop:
		

- The USB indicator on the display lights while USB MEMORY is selected.

Playing Back Discs/Files

To select a track/group

To select a track:

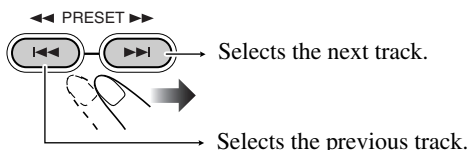

To select a group (MP3/WMA only):

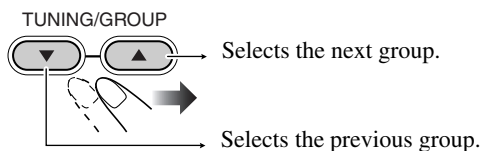

To locate a particular position

While playing a disc, press and hold until the position you want is reached.

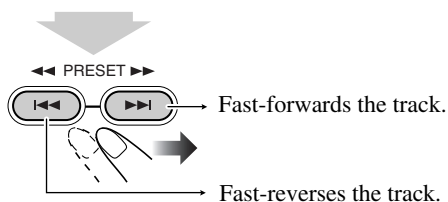

To locate a track directly and start play

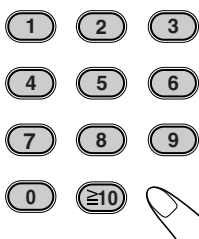

To select a number, see “How to select numbers” on page 6.

memo

- When you play back an MP3/WMA file, you can only select the tracks of the current group.

To display ID3/WMA tag information

While playing MP3/WMA...

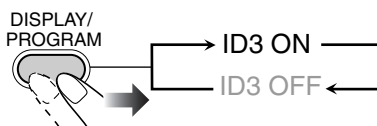

ID3/WMA tag information is shown on the display.

Playing Back an External Device

To connect an external device

By using a stereo mini plug cord (not supplied), you can connect a device with analog audio output jacks such as a portable audio player.

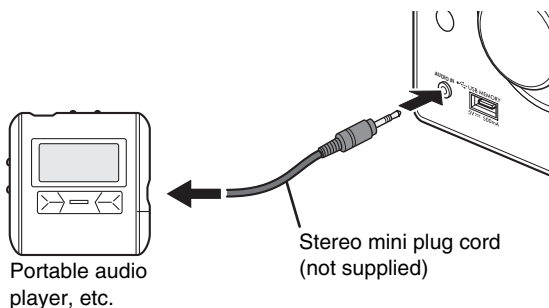

IMPORTANT

- Always set volume to “VOL MIN” when connecting or disconnecting the external device.

To select AUDIO IN



Daily Operations—Sound & Other Adjustments

Remote control

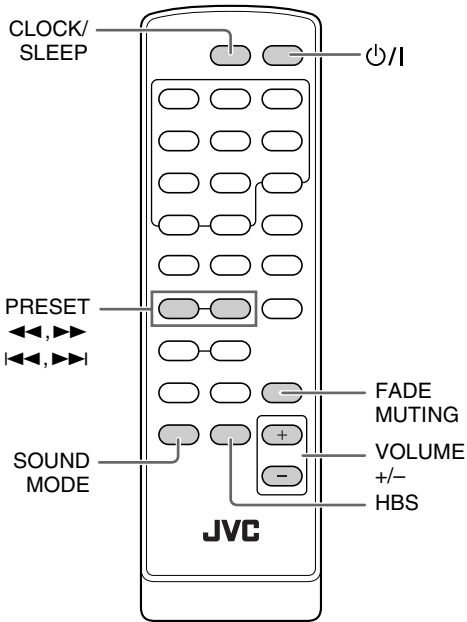

Main unit

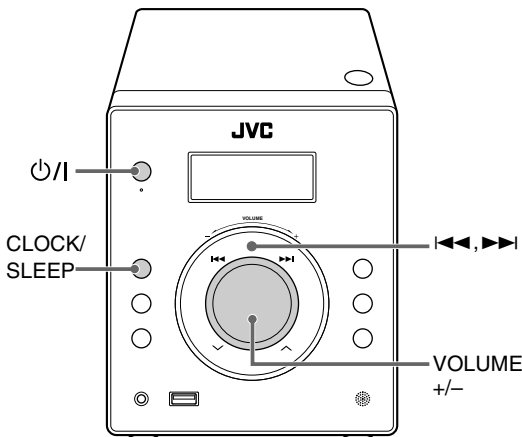

Adjusting the Volume

You can adjust the volume level from level 0 (“VOL MIN”) to level 31 (“VOL MAX”).

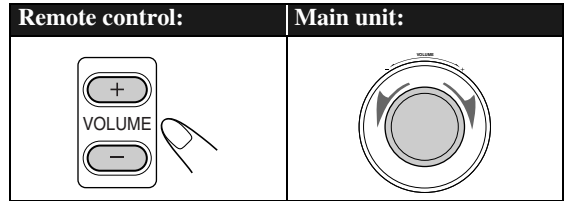

To drop the volume in a moment



To restore the volume, press again, or adjust the volume level.

Adjusting the Sound

To reinforce the bass sound—HBS



You can enjoy powerful bass sound with the Hyper-Bass Sound effect.

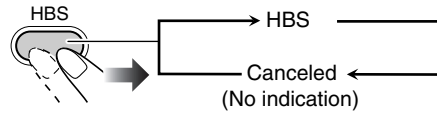

To select a Sound Mode

You can select one of 4 SEA (Sound Effect Amplifier) modes.

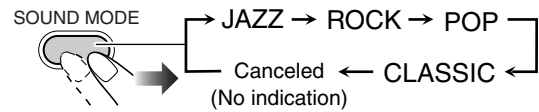

JAZZ Accented lower frequencies for jazz-type music.

ROCK Boosts low and high frequencies. (initial setting)

POP Good for vocal music.

CLASSIC Good for classical music.

No indication No sound effects are applied.

Setting the Clock

You can set the clock only when the System is turned off (on standby).

1 Turn off (standby) the System.

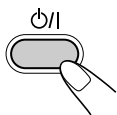

2 Activate the clock setting mode.

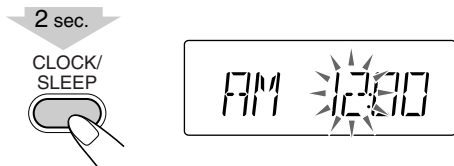

3 Adjust the hour.

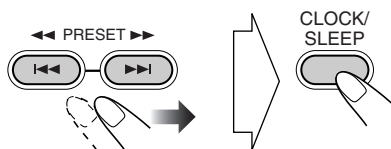

4 Adjust the minute.

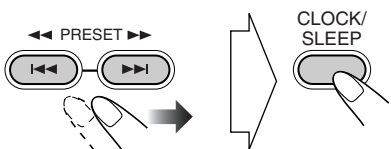

The built-in clock starts working.

To check the current time during play



The time is displayed for a few seconds.

If there is a power failure

The clock loses its settings and "AM 12:00" flashes. You need to set the clock again.

Turning Off the Power Automatically

—Sleep Timer

1 Activate the sleep timer mode.



2 Specify the shut-off time (in minutes).

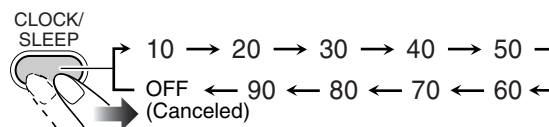

To check the time remaining until the shut-off time



- If you press the button repeatedly, you can change the shut-off time.

Advanced Disc/USB Mass Storage Class Device Operations

Remote control

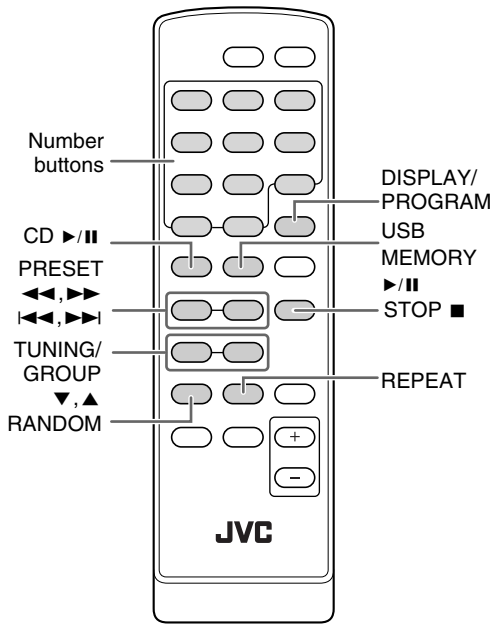

Main unit

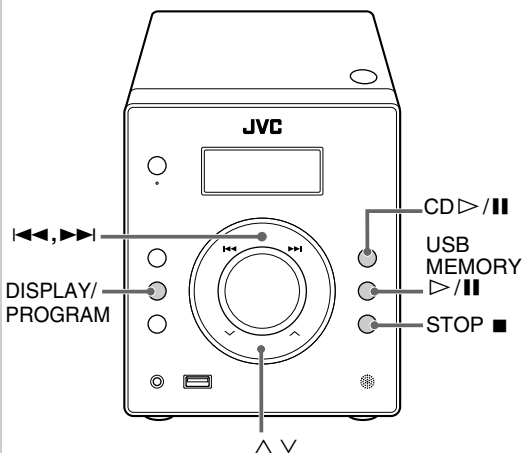

Programming the Playing Order— Program Play

You can arrange the playing order of the tracks (up to 32) before you start playback.

- You can repeat the programmed tracks by pressing REPEAT (see page 14).

1 Select the source.

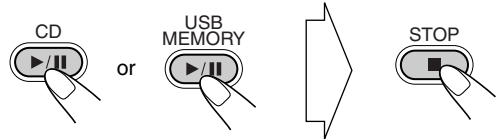

2 Before starting playback, activate Program Play.

For audio CD:

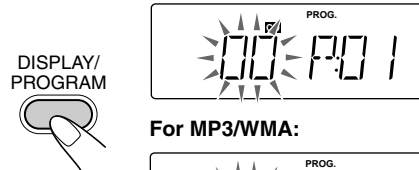

For MP3/WMA:



3 Select tracks you want for Program Play.

For audio CD:

Select a track.

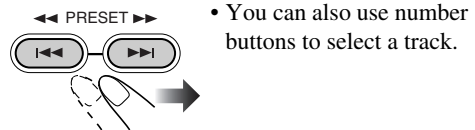

Track number



For MP3/WMA:

(1) Select a group.

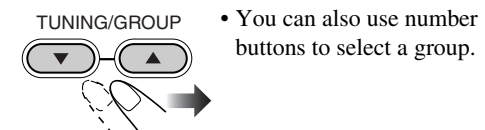

Program step

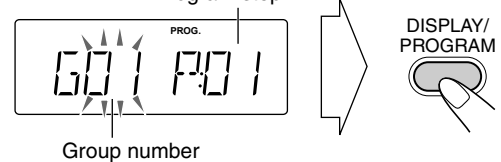

Group number

(2) Select a track.

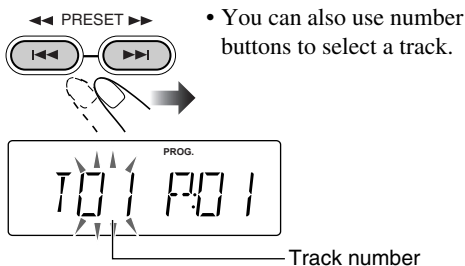

4 Confirm the selection.



Next program step is indicated.

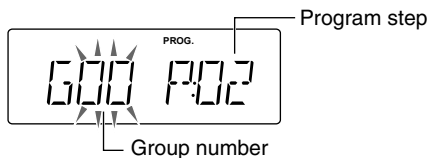

5 Repeat steps 3 and 4 to program other tracks.

6 Start playback.

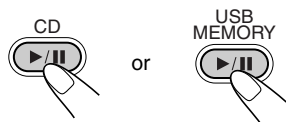

The tracks you have selected are played back in the order you have programmed.

To check the programmed contents

While the PROG. indicator lights up on the display and playback is stopped...

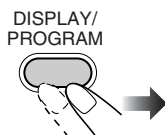

To modify the program

While the PROG. indicator lights up on the display and playback is stopped...

Edit:

- 1 Press DISPLAY/PROGRAM repeatedly until the program step you want to edit is displayed.
- 2 Perform the steps 3 and 4 on pages 12 and 13.

To add step in the program:

- 1 Press DISPLAY/PROGRAM repeatedly until "00" is displayed.
- 2 Perform the steps 3 and 4 on pages 12 and 13.

To erase entire program:



The PROG. indicator goes off.

The program contents are also erased by the following operations:

- Opening the CD lid.
- Disconnecting the USB mass storage class device.
- Starting Random Play.
- Changing the source.
- Turning off the System.

To skip a track:	To pause:	To stop:
	<p>or</p> <p>To release, press again.</p>	

- You cannot select the track with the number buttons during Program Play.

Playing at Random—Random Play

You can play back all the tracks at random.



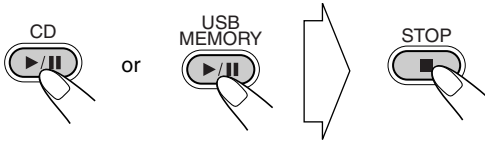

1 Select the source.



2 Start Random Play.

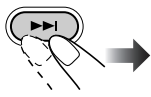

Playback starts in the random order.
Random Play ends when all tracks are played.

To skip a track:	To pause:	To stop:
	 or  To release, press again.	

- You cannot select the track with the number buttons during Random Play.

To exit from Random Play



- You can also exit from Random Play by pressing STOP

■.

Playing Repeatedly—Repeat Play

You can play back tracks repeatedly.

For audio CD:

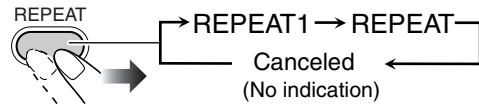

For MP3/WMA:

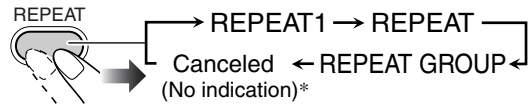

*The GROUP indicator lights up on the display when playback is stopped.

REPEAT1	Repeats the current track.
REPEAT	Repeats all the tracks (or the program during Program Play).
REPEAT GROUP	Repeats all the tracks in the current group.

Additional Information

Learning More about This System

Daily Operations—Playback (see pages 6 to 9)

Listening to the Radio:

- If you store a new station into an occupied preset number, the previously stored station in that number will be erased.
- When you unplug the AC power cord or if a power failure occurs, the preset stations will be erased in a few days. If this happens, preset the stations again.

Playable Media and Files:

- This System cannot play “packet write” discs.
- For MP3/WMA playback...
 - MP3/WMA discs are required a longer readout time than regular CDs. (It depends on the complexity of the group/file configuration.)
 - Some MP3/WMA files cannot be played back and will be skipped. This results from their recording processes and conditions.
 - When making MP3/WMA discs, use ISO 9660 Level 1 or Level 2 for the disc format.
 - This System can play back MP3/WMA files with the extension code <mp3/.wma> (regardless of the letter case—upper/lower).
 - Some characters or symbols will not be shown correctly on the display.

The maximum character number shown on the display is 32 (without the extension code) for files, and 30 for ID3 tag.
 - It is recommended that you make each MP3/WMA file at a sampling rate of 44.1 kHz and at bit rate of 128 kbps.
 - This System can recognize a total of 999 tracks and 99 groups. Those exceeding the maximum number cannot be recognized.
 - If a folder does not include MP3/WMA tracks, they are ignored.
 - Playback order of MP3/WMA tracks may be different from the one you have intended while recording. If a folder does not include MP3/WMA tracks, they are ignored.
- For playback of files in the USB mass storage class device...
 - You cannot send any data to your USB mass storage class device from this System.
 - Connect one USB mass storage class device directly to the System at a time. Do not use a USB hub.
 - Coded or encrypted tracks in a special method cannot be played on the System.
 - The USB mass storage class device’s battery is charged while the System is turned on.
 - This System cannot recognize a USB mass storage class device whose rating exceeds 5 V/500 mA.
 - This System is compatible with the USB 2.0 Full-Speed.
 - You cannot play back a file larger than 2 GB.
 - When playing a file which has a large transfer rate, sounds may be dropped during playback.
 - Some USB mass storage class devices may not be recognized or may not work properly.
 - The compatible format is FAT16/FAT32.
 - JVC bears no responsibility for any loss of data in the USB mass storage class device while using this System.

MP3/WMA groups/tracks configuration

This System plays back MP3/WMA tracks as follows. The play order in the figure is for MP3/WMA tracks on a disc.

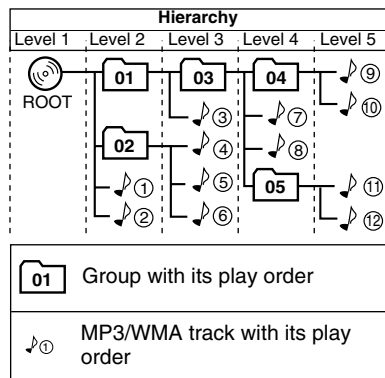

- MP3/WMA tracks in a USB mass storage class device may be played back differently.

Playing Back an External Device:

- If the audio output on the device is not stereo mini plug type, use a plug adapter to convert the stereo mini plug to the corresponding plug of the audio output. Refer to the manuals supplied with the device.

Daily Operations—Sound & Other Adjustments (see pages 10 and 11)

Setting the Clock:

- “AM 12:00” flashes on the display until you set the clock.
- The clock may gain or lose 1 to 2 minutes per month. If this happens, set the clock again.

Advanced Disc/USB Mass Storage Class Device Operations (see pages 12 to 14)

Programming the Playing Order—Program Play:

- If you try to program a 33rd track, “PROGFULL” appears on the display.
- While programming steps...

Your entry will be ignored if you have tried to program an item number that does not exist on the disc (for example, selecting track 14 on a disc that only has 12 tracks).

Troubleshooting

If you are having a problem with your System, check this list for a possible solution before calling for service.

General:

Adjustments or settings are suddenly canceled before you finish.

⇒ There is a time limit. Repeat the procedure again.

Operations are disabled.

⇒ The built-in microprocessor may malfunction due to external electrical interference. Unplug the AC power cord and then plug it back in.

Unable to operate the System from the remote control.

⇒ The path between the remote control and the remote sensor on the System is blocked.

⇒ Point it at the remote sensor on the front panel.

⇒ Move closer to the System.

⇒ The batteries are exhausted.

No sound is heard from the speakers.

⇒ Speaker connections are incorrect or loose (see page 4).

Radio Operations:

Hard to listen to broadcasts because of noise.

⇒ Antenna connections are incorrect or loose.

⇒ The FM antenna is not properly extended or positioned.

Disc Operations:

The disc does not play.

⇒ The disc is placed upside down. Place the disc with the label side up.

The disc sound is discontinuous.

⇒ The disc is scratched or dirty.

Maintenance

To get the best performance of the System, keep your discs, and the mechanism clean.

Handling discs

- When removing the disc from its case, hold it at the edge while pressing the center hole lightly.
- Do not touch the shiny surface of the disc, or bend the disc.
- Put the disc back in its case after use to prevent warping.
- Be careful not to scratch the surface of the disc.
- Avoid exposure to direct sunlight, temperature extremes, and moisture.

To clean the disc:

Wipe the disc with a soft cloth in a straight line from center to edge.

Handling USB mass storage class devices

- Do not touch the USB connector.
- Be careful not to damage the USB connector.
- Put the USB connector in the cover or slide in the USB unit after use to prevent breaking.

Cleaning the System

- Stains should be wiped off with a soft cloth. If the System is heavily stained, wipe it with a cloth soaked in water-diluted neutral detergent and wrung well, then wipe clean with a dry cloth.
- Since the System may deteriorate in quality, it become damaged or get its paint peeled off, be careful about the following:
 - DO NOT wipe it with a hard cloth.
 - DO NOT wipe it strongly.
 - DO NOT wipe it with thinner or benzine.
 - DO NOT apply any volatile substance such as insecticides to it.
 - DO NOT allow any rubber or plastic to remain in contact for a long time.

Specifications

Amplifier section

Output Power:	5 W per channel, min. RMS, driven into 4 Ω at 1 kHz with no more than 10% total harmonic distortion. (IEC268-3)
Speakers/Impedance:	4 Ω – 8 Ω

Terminals

AUDIO IN:	
Input sensitivity/Impedance:	250 mV/50 k Ω
USB MEMORY:	
USB specification	Compatible with USB 2.0 Full-Speed
Compatible device:	Mass storage class
Compatible system:	FAT16, FAT32
Output power:	DC 5 V \approx 500 mA

Tuner section

FM tuning range:	87.5 MHz – 108.0 MHz
------------------	----------------------

CD player section

Dynamic range:	60 dB
Signal-to-noise ratio:	60 dB
Wow and flutter:	Immeasurable

General

Power requirement:	AC 120 V \sim , 60 Hz
Power consumption:	25 W (at operation) 0.7 W (on standby)
Dimensions (approx.):	150 mm \times 175 mm \times 211 mm (W \times H \times D)
Mass (approx.):	2.1 kg

Speakers

Type:	1-way Bass reflex
Speaker units:	10 cm cone \times 1
Impedance:	4 Ω
Dimensions (approx.):	140 mm \times 173 mm \times 170 mm (W \times H \times D)
Mass (approx.):	1.2 kg each

Supplied Accessories

See page 3.

Design and specifications are subject to change without notice.

Parts Index

Refer to the pages to see how to use the buttons and controls.

Remote control

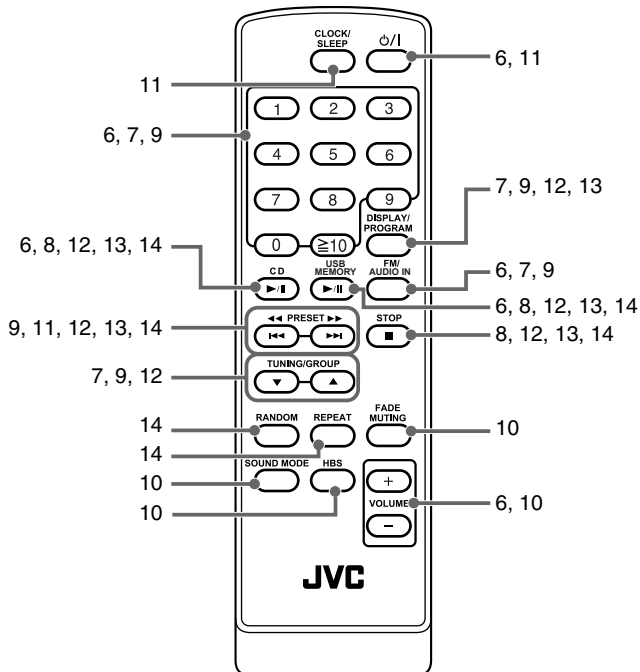

Main unit

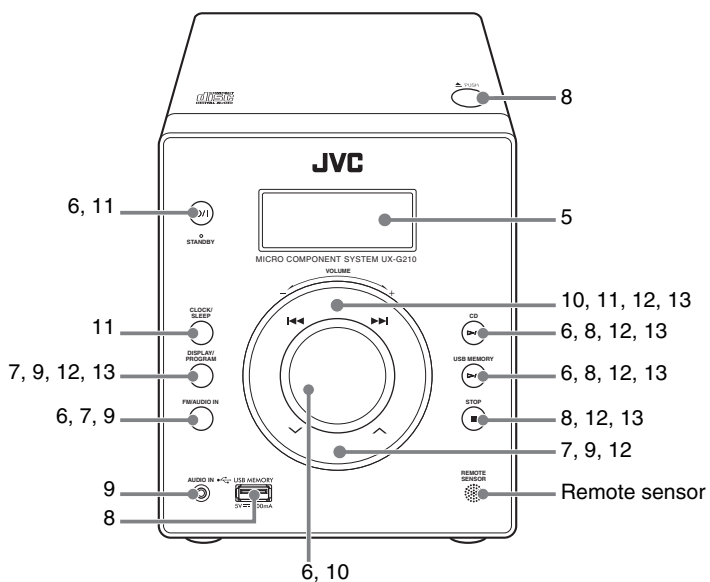

Sommaire

Introduction	2
Précautions.....	2
Comment lire ce manuel.....	2
Pour commencer.....	3
Étape 1: Déballage	3
Étape 2: Préparation de la télécommande.....	3
Étape 3: Connexions	4
Indicateurs d’affichage	5
Opérations quotidiennes—Lecture.....	6
Écoute de la radio FM	7
Supports et fichiers pouvant être lus.....	8
Lecture d’un disque	8
Lecture d’un périphérique USB à mémoire de grande capacité	8
Lecture de disques/fichiers	9
Lecture d’un appareil extérieur.....	9
Opérations quotidiennes—Ajustement du son et autres ajustements	10
Ajustement du volume	10
Ajustement du son	10
Réglage de l’horloge.....	11
Mise hors tension automatique de l’appareil—Minuterie d’arrêt	11
Opérations avancées des disques/périphériques USB à mémoire de grande capacité	12
Programmation de l’ordre de lecture—Lecture programmée	12
Lecture dans un ordre aléatoire—Lecture aléatoire.....	14
Répétition de la lecture—Lecture répétée	14
Informations additionnelles.....	15
Pour en savoir plus sur cette chaîne.....	15
Guide de dépannage.....	16
Entretien.....	16
Spécifications.....	17
Nomenclature.....	18

Introduction

Merci pour avoir acheté un produit JVC.
Veuillez lire attentivement toutes les instructions avant d'utiliser l'appareil afin de bien comprendre son fonctionnement et d'obtenir les meilleures performances possibles.

Précautions

Installation

- Installez la chaîne dans un endroit plat, sec, et ni trop chaud, ni trop froid—entre 5°C et 35°C.
- Installez la chaîne dans un endroit avec une bonne ventilation pour éviter tout échauffement intérieur de l'appareil.



N'INSTALLEZ PAS l'appareil dans un endroit proche d'une source de chaleur ou sujet à la lumière directe du soleil, à un poussière excessive ou à des vibrations.

- Laissez suffisamment d'espace entre la chaîne et le téléviseur.
- Éloignez les enceintes du téléviseur pour éviter toute interférence avec ce dernier.

Sources d'alimentations

- Pour débrancher la chaîne de la prise murale, tirez toujours sur la fiche et non pas sur le cordon d'alimentation secteur.



NE MANIPULEZ PAS le cordon d'alimentation secteur avec les mains mouillées.

Condensation d'humidité

De la condensation peut se produire sur les lentilles à l'intérieur de la chaîne dans les cas suivants:

- Après le démarrage d'un chauffage dans la pièce.
- Dans une pièce humide.
- Si la chaîne est amenée directement d'un endroit froid vers un endroit chaud.

Si cela se produit, la chaîne risque de ne pas fonctionner correctement. Dans ce cas, laissez-la sous tension pendant quelques heures jusqu'à ce que l'humidité se soit évaporées, puis débranchez le cordon d'alimentation secteur puis rebranchez-le.



Pour votre sécurité, respectez les points suivants attentivement:

- Assurez-vous qu'il y a une ventilation suffisante autour de l'appareil principal. Une mauvaise ventilation peut entraîner un échauffement et endommager la chaîne.
- NE BLOQUEZ PAS les ouvertures ni les trous de ventilation. En cas de blocage ou d'obstruction par un journal, un vêtement, etc., l'air chaud pourrait ne pas être évacué correctement.

Autres

- Si un objet métallique ou un liquide tombait à l'intérieur de la chaîne, débranchez le cordon d'alimentation secteur et consultez votre revendeur avant d'utiliser l'appareil à nouveau.



NE DÉMONTÉZ PAS la chaîne : il ne comprend au niveau interne aucune zone nécessitant l'intervention de l'utilisateur.

- Si vous n'avez pas l'intention d'utiliser la chaîne pendant une période prolongée, débranchez le cordon d'alimentation secteur de la prise murale.
- En cas d'anomalie, débranchez le cordon d'alimentation secteur et consultez votre revendeur.

Comment lire ce manuel

Pour rendre ce manuel aussi simple et facile à comprendre que possible, nous avons adopté les méthodes suivantes:

- Les opérations des touches et des commandes sont expliquées dans le tableau ci-dessous. Dans ce manuel, nous expliquons principalement les opérations à l'aide de la télécommande; cependant, vous pouvez utiliser les touches et les commandes de l'appareil si elles portent le même nom (ou un nom similaire) et la même marque.
- **Certains conseils et remarques associées sont expliqués plus tard dans les sections "Pour en savoir plus sur cette chaîne" et "Guide de dépannage", mais pas dans la section expliquant les opérations.** Si vous souhaitez avoir plus d'informations à propos des fonctions, ou si vous posez des questions, allez à ces sections et vous trouverez les réponses.

	Indique que vous devez appuyer sur la touche brèvement .
	Indique que vous devez appuyer sur la touche brèvement et répétitivement jusqu'à ce que l'option souhaitée soit choisie.
	Indique que vous devez appuyer sur une des touches.
	Indique que vous maintenez pressée la touche pendant le nombre de secondes indiqué. <ul style="list-style-type: none"> • Le nombre à l'intérieur de la flèche indique la période pendant laquelle vous devez maintenir la touche pressée (2 secondes, dans cet exemple). • Si aucun nombre n'est indiqué dans la flèche, maintenez la touche pressée jusqu'à la fin de la procédure ou jusqu'à ce que vous obteniez le résultat souhaité.
	Indique que vous devez tourner la commande dans la ou les directions spécifiées.
	Indique que cette opération est possible uniquement en utilisant la télécommande.
	Indique que cette opération est possible uniquement en utilisant les touches et les commandes de l'appareil.

Pour commencer

Étape 1: Déballage et vérification des accessoires.

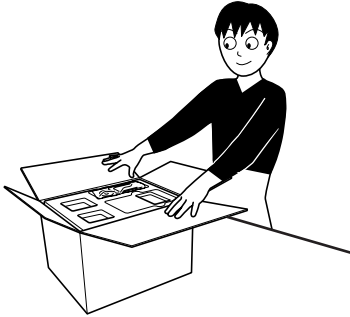

Étape 1: Déballage

Après le déballage, vérifiez que tous les éléments suivants sont présents. Le nombre entre parenthèse indique la quantité de chaque pièce fournie.

- Antenne FM (1)
- Télécommande (1)
- Piles (2)

Si quelque chose manquait, consultez votre revendeur immédiatement.

Étape 2: Préparation de la télécommande

Insérez les piles dans la télécommande en respectant les polarités (+ et -).

- Si la télécommande perd de sa puissance ou de son efficacité, remplacez les deux piles.

Étape 2: Préparation de la télécommande.

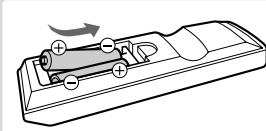

1

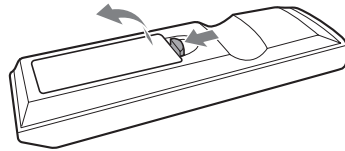

2

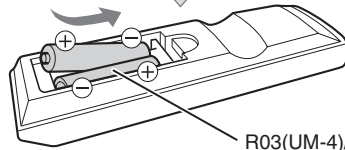

3

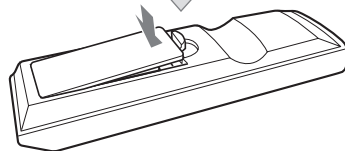

Étape 3: Connectez l'antenne FM et les enceintes (voir page 4).

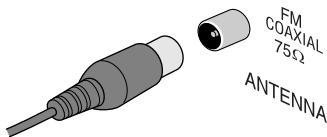

Enfin, branchez le cordon d'alimentation.

Maintenant, vous pouvez utiliser la chaîne.

Étape 3: Connexions

Mettez tous les appareils hors tension avant les connexions.

Antenne FM (fournie)
Étendez-la de façon à obtenir la meilleure réception possible.

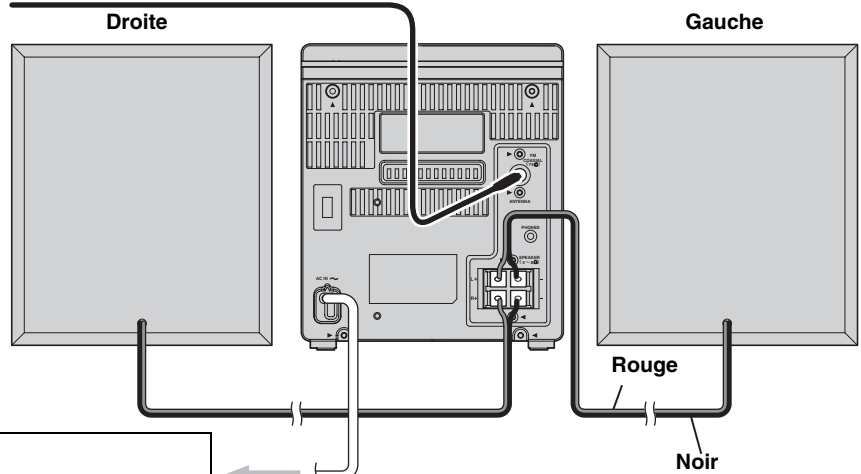

À une prise murale
Branchez le cordon d'alimentation secteur uniquement après que toutes les connexions sont terminées.

Pour une meilleure réception FM

Antenne FM extérieure

Déconnectez l'antenne FM fournie et connectez l'appareil à une antenne FM extérieure en utilisant un connecteur de type coaxial 75 Ω (non fourni).

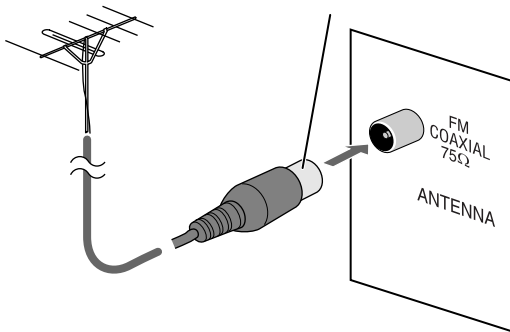

- Assurez-vous que les conducteurs d'antenne ne touchent aucunes autres prises, cordons de connexion ou cordon d'alimentation. De plus, gardez l'antenne à l'écart des parties métalliques de la chaîne, des cordons de connexion et du cordon d'alimentation secteur. Cela pourrait entraîner une mauvaise réception.

Cette chaîne ne peut pas recevoir les émissions AM.

Pour connecter les cordons d'enceinte

Assurez-vous que les deux enceintes sont connectées correctement et solidement.

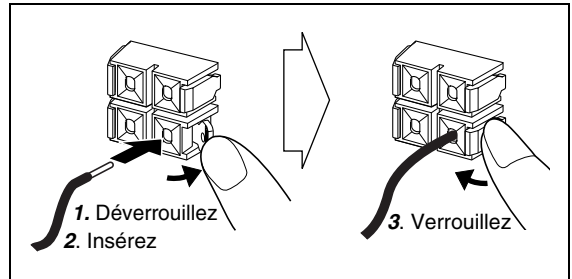

Lors de la connexion des cordons d'enceinte, respectez les polarités des prises d'enceinte: Le cordon noir à (-), le cordon rouge à (+).



- NE CONNECTEZ PAS plus d'une enceinte à chaque prise.
- NE LAISSEZ PAS les conducteurs des cordons d'enceinte toucher les parties métalliques de la chaîne.



memo

- Si les fils des cordons d'enceinte sont recouverts de vinyle, retirez le vinyle pour mettre à nu l'âme des cordons d'enceinte en torsadant la partie en vinyle.

Indicateurs d'affichage

Les indications sur l'affichage vous donnent beaucoup d'informations pendant l'utilisation de la chaîne. Avant d'utiliser la chaîne, familiarisez-vous avec les indicateurs, et en particulier, quand et comment ils s'allument sur l'affichage.

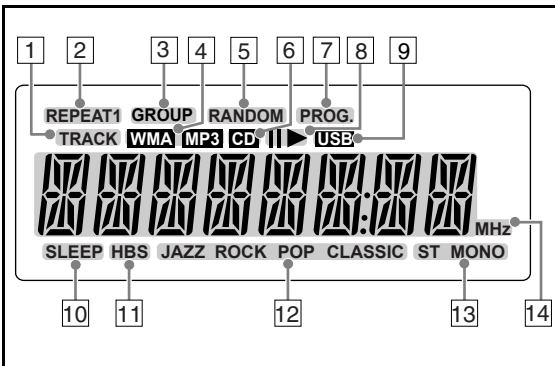

Indications sur l'affichage principal

Tuner:

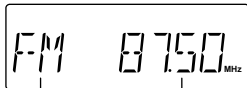

Bande Fréquence

AUDIO IN:



Nom de la source

DISC:

• Lors de la lecture d'un CD:

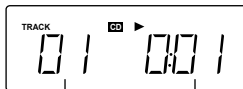

Numéro de page Durée de lecture écoutée

• À l'arrêt:

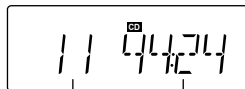

Nombre total de pages Durée de lecture totale

• Lors de la lecture d'un MP3:

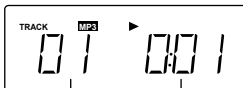

Numéro de page dans le groupe actuel Durée de lecture écoutée

• À l'arrêt:

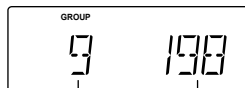

Nombre total de groupes Nombre total de pages

USB MEMORY:

• Pendant la lecture:

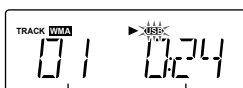

Numéro de la page actuelle Durée de lecture écoutée

• À l'arrêt:

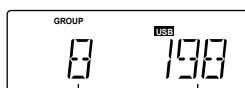

Nombre total de groupes Nombre total de pages

- 1 Indicateur TRACK
 - S'allume lors de la lecture d'un disque ou d'un périphérique USB à mémoire de grande capacité.
- 2 Indicateurs de mode de REPEAT (REPEAT1/REPEAT/REPEAT GROUP)
 - S'allume quand la lecture répétée est en service.
- 3 Indicateur GROUP
 - S'allume quand la lecture d'un fichier MP3/WMA sur un disque ou un périphérique USB à mémoire de grande capacité s'arrête.
- 4 Indicateurs MP3/WMA
 - S'allume quand un fichier MP3/WMA est détecté.
- 5 Indicateur RANDOM
 - S'allume quand la lecture aléatoire est en service.
- 6 Indicateur CD
 - S'allume quand un CD audio est détecté.
- 7 Indicateur PROG. (Programme)
 - S'allume quand une station préréglée est choisie.
 - S'allume quand la lecture programmé est en service.
- 8 Indicateurs de lecture/pause
 - ► : S'allume lors de la lecture d'un disque/périphérique USB à mémoire de grande capacité.
 - || : S'allume quand un disque/périphérique USB à mémoire de grande capacité est en pause.
- 9 Indicateur USB
 - S'allume quand un périphérique USB à mémoire de grande capacité est connecté.
 - Clignote quand il est reproduit.
- 10 Indicateur SLEEP
 - S'allume quand la minuterie d'arrêt est en service.
- 11 Indicateur HBS
 - S'allume quand le mode HBS (Hyper Bass Sound) en service.
- 12 Indicateurs de mode sonore
 - S'allume quand un des modes sonores est en service.
- 13 Indicateur de réception FM
 - ST: S'allume lorsqu'une station FM stéréo de signal suffisamment fort est accordée.
 - MONO: S'allume quand le mode FM monaural est en service.
- 14 Indicateurs de fréquence
 - MHz: S'allume pour indiquer la fréquence FM.

Opérations quotidiennes—Lecture

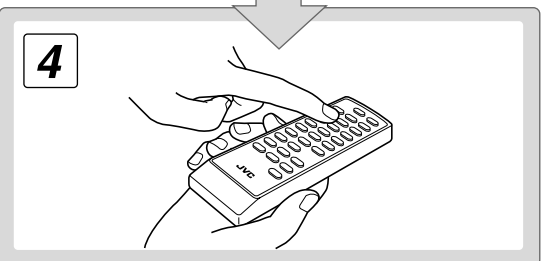
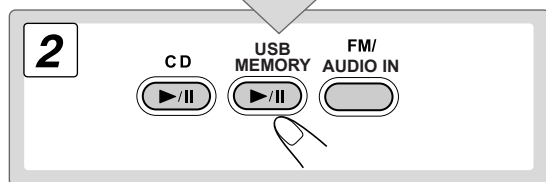
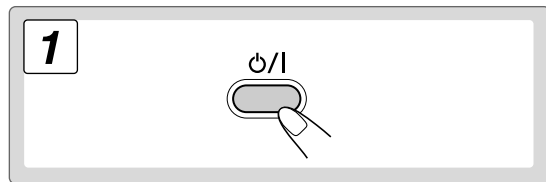
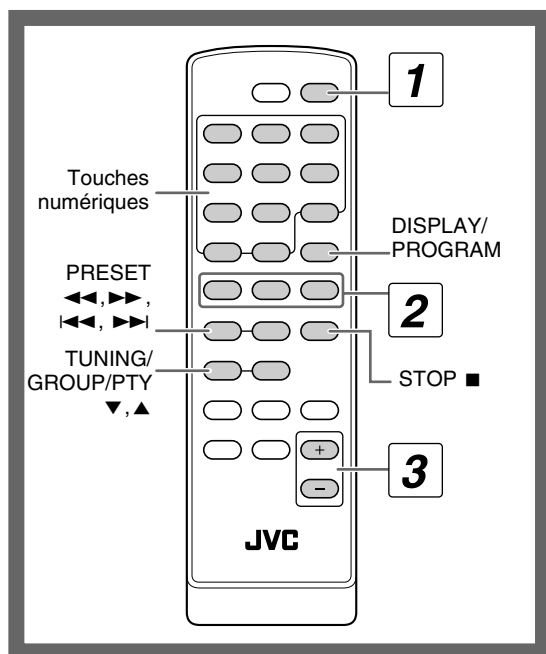

1 Mise sous tension de l'appareil.

Le témoin STANDBY s'éteint sur l'appareil.

2 Sélection de la source.

La lecture automatique démarre si la source choisie est prête.

- Si vous choisissez AUDIO IN, démarrez la lecture sur l'appareil extérieur.

3 Ajustez le volume.

4 Commandez l'appareil source comme expliqué ci-après.

Pour mettre la chaîne hors tension (en attente)

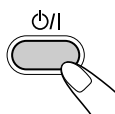

Le témoin STANDBY s'allume sur l'appareil.

- Une petite quantité d'énergie est toujours consommée, même en mode d'attente.

Pour une écoute privée

Connectez un casque d'écoute à la prise PHONES à l'arrière de l'appareil principal. Plus aucun son ne sort des enceintes. **Assurez-vous de réduire le volume avant de connecter un casque ou de vous le mettre sur les oreilles.**

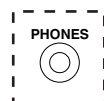

- Déconnecter le casque d'écoute met à nouveau en service les enceintes.



NE METTEZ PAS la chaîne hors tension (en attente) quand son niveau de volume est réglé extrêmement haut; sinon la déflagration soudaine du son pourrait endommager votre ouïe et/ou les enceintes lors de la mise sous tension du système ou le démarrage de la lecture.

Comment choisir des numéros

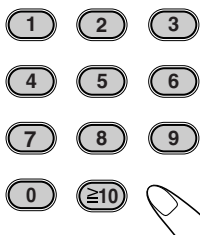

Exemples:

- Pour choisir le numéro 5, appuyez sur 5.
- Pour choisir le numéro 20, appuyez sur $\geq 10 \rightarrow 2 \rightarrow 0$ (quand "-- --" apparaît) ou appuyez sur $\geq 10 \rightarrow 0 \rightarrow 2 \rightarrow 0$ (quand "--- --" apparaît).
- Pour choisir le numéro 125, appuyez sur $\geq 10 \rightarrow 1 \rightarrow 2 \rightarrow 5$.

Écoute de la radio FM

Cette chaîne ne peut pas recevoir les émissions AM.

Pour choisir FM

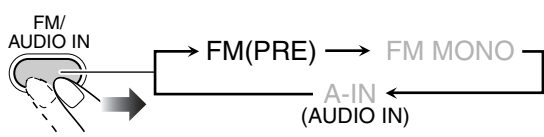

Pour accorder une station

Quand FM est choisi...

1 sec.

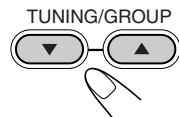

La recherche de station démarre et l'indication de la fréquence change sur l'affichage.

Quand une station (fréquence) avec un signal suffisamment fort est accordée, la recherche s'arrête.

Pour arrêter la recherche manuelle, appuyez sur n'importe quelle touche.

- Si vous appuyez répétitivement sur la touche, la fréquence change pas à pas.

Si la station FM reçue est difficile à écouter

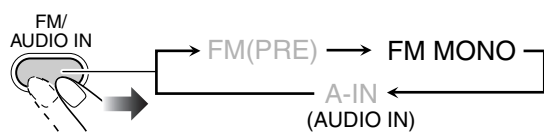

La réception est améliorée mais l'effet stéréo est perdu. L'indicateur MONO s'allume.

Pour rétablir l'effet stéréo, appuyez répétitivement sur la touche pour choisir FM.

Pour préréglager les stations

Vous pouvez préréglager 20 stations FM.

- 1 Réglez la station que vous souhaitez mémoriser.
- 2 Mettez en service le mode d'entrée de numéro de préréglage.



- Terminez la procédure suivante pendant que l'indication clignote sur l'affichage.

- 3 Choisissez un numéro de préréglage pour la station.

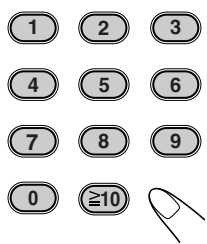

Pour choisir un numéro, référez-vous à "Comment choisir des numéros" à la page 6.

- Vous pouvez aussi utiliser ◀◀ ou ▶▶.

- 4 Mémorisez la station.

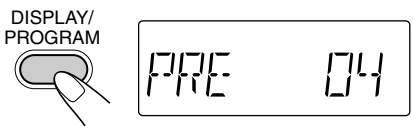

Pour accorder une station préréglée

- 1 Choisissez FM.

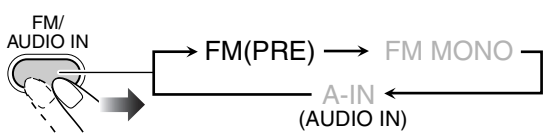

- 2 Choisissez le numéro de station préréglée.

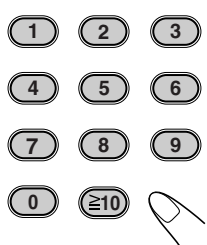

Pour choisir un numéro, référez-vous à "Comment choisir des numéros" à la page 6.

- Vous pouvez aussi utiliser ◀◀ ou ▶▶.

L'indicateur PROG. s'allume sur l'affichage.

Supports et fichiers pouvant être lus

Cette chaîne peut reproduire les types de disques/fichiers suivants.

- CD Audio
- Fichiers MP3/WMA sur un CD-R, CD-RW ou sur un périphérique USB à mémoire de grande capacité

CD Audio	CD-R	CD-RW
		

- Cette chaîne peut ne pas reproduire certains fichiers même si leur format apparaissent dans la liste ci-dessus.
- Dans ce manuel, "fichier" et "plage" sont utilisés de façon interchangeable pour les opérations MP3 et WMA.

Précautions pour la lecture de disques à double face
La face non DVD d'un disque à "DualDisc" n'est pas compatible avec le standard "Compact Disc Digital Audio". Par conséquent, l'utilisation de la face non DVD d'un disque à double face sur cet appareil n'est pas recommandée.

Microsoft et Windows Media est une marque déposée ou une marque de commerce de Microsoft Corporation aux États-Unis et/ou dans les autres pays.



Lecture d'un disque

Pour mettre un disque en place

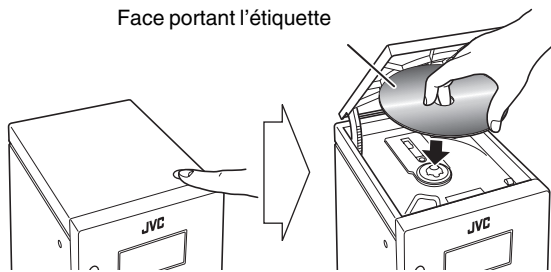
- Vous pouvez placer un disque pendant la lecture d'une autre source.



Pour reproduire un disque

Pour démarrer:	Pour faire une pause:	Pour arrêter:
		
	Pour reprendre la lecture, appuyez de nouveau sur la touche.	

Lecture d'un périphérique USB à mémoire de grande capacité

Vous pouvez connecter un périphérique USB à mémoire de grande capacité tel qu'une mémoire Flash USB, un lecteur audio numérique, un lecteur audio numérique (DAP) à cette chaîne.

IMPORTANT

- Vous ne pouvez pas connecter un ordinateur à la prise USB MEMORY de cette chaîne.
- Lors de l'utilisation d'un câble USB pour la connexion du périphérique, utilisez un câble USB 2.0 d'une longueur de moins d'un mètre.
- Un choc électrostatique à la connexion d'un périphérique USB peut causer une lecture anormale du périphérique. Dans ce cas, déconnectez le périphérique USB puis réinitialiser cet appareil et le périphérique USB.
- Réglez toujours le niveau de volume au minimum lorsque vous connectez ou déconnectez le périphérique USB à mémoire de grande capacité.

Pour connecter un périphérique USB à mémoire de grande capacité

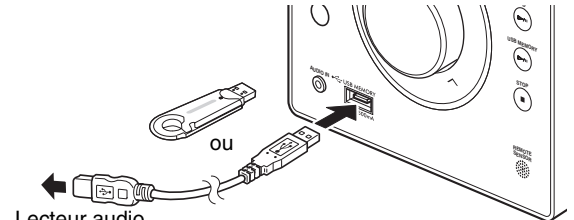

Lors de la connexion d'un périphérique USB à mémoire de grande capacité, référez-vous aussi à son manuel.



Lecteur audio numérique

- Quand vous déconnectez le périphérique USB à mémoire de grande capacité, assurez-vous que la lecture est arrêtée.

Pour reproduire des fichiers sur le périphérique USB à mémoire de grande capacité

Pour démarrer:	Pour faire une pause:	Pour arrêter:
		

- L'indicateur USB s'allume sur la fenêtre d'affichage pendant que USB MEMORY est choisi.

Lecture de disques/fichiers

Pour choisir une plage/groupe

Pour choisir une plage:

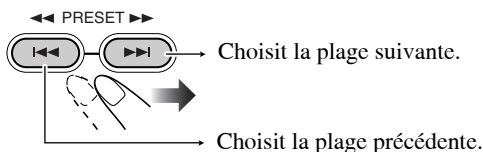

Pour choisir un groupe (MP3/WMA uniquement):

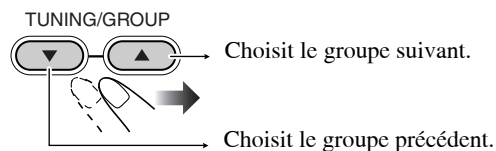

Pour localiser une position particulière

Lors de la lecture d'un disque, maintenez la touche pressée jusqu'à ce que la position souhaitée soit atteinte.

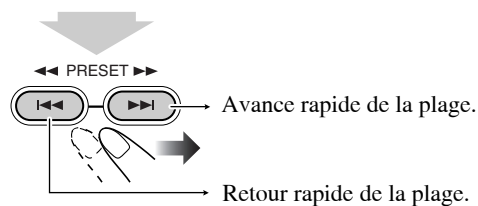

Pour localiser une plage directement et démarrer la lecture

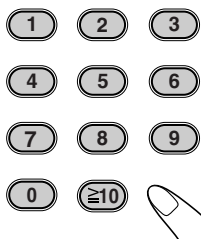

Pour choisir un numéro, référez-vous à "Comment choisir des numéros" à la page 6.

memo

- Quand vous reproduisez un fichier MP3/WMA, vous pouvez choisir uniquement les plages du groupe actuel.

Pour afficher l'information des balises ID3/WMA

Lors de la lecture MP3/WMA...

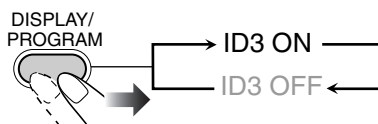

Les informations de la balise ID3/WMA sont montrées sur l'affichage.

Lecture d'un appareil extérieur

Connexion d'un appareil extérieur

En utilisant un cordon à mini-fiche stéréo (non fourni), vous pouvez connecter un appareil muni de prises de sortie audio analogique tel qu'un lecteur audio portable.

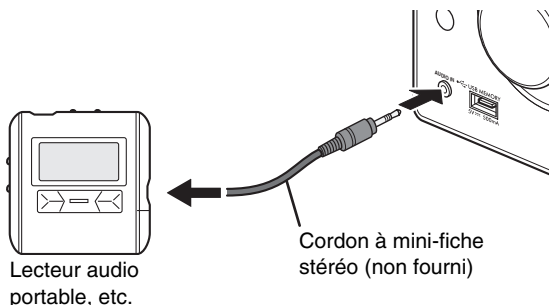

IMPORTANT

- Réglez toujours le volume sur "VOL MIN" lors de la connexion ou de la déconnexion de l'appareil extérieur.

Pour choisir AUDIO IN



Opérations quotidiennes—Ajustement du son et autres ajustements

Télécommande

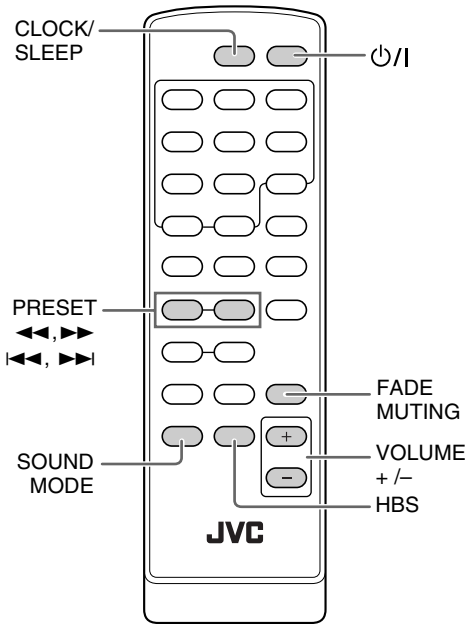

Appareil principal

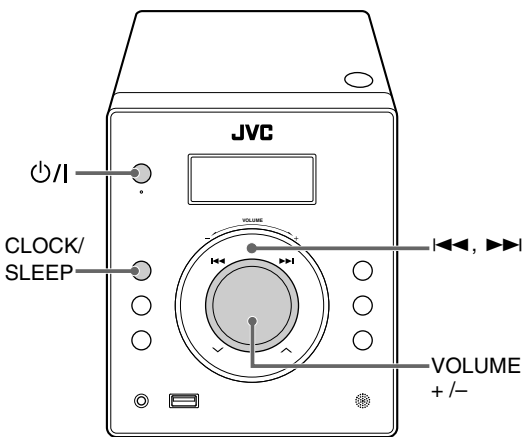

Ajustement du volume

Vous pouvez ajuster le niveau du volume de 0 (“VOL MIN”) à 31 (“VOL MAX”).

Télécommande:	Appareil principal:

Pour couper le volume momentanément



Pour rétablir le volume, appuyez de nouveau sur la touche ou ajuster le niveau de volume.

Ajustement du son

Pour renforcer les sons graves—HBS



Vous pouvez profiter d'un grave puissant avec l'effet Hyper-Bass Sound.

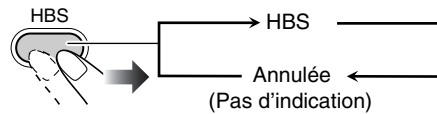

Pour choisir un mode sonore

Vous pouvez choisir un des quatre modes SEA (Sound Effect Amplifier).

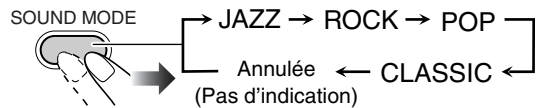

JAZZ Accentuation des basses fréquences pour les musiques telles que le jazz.

ROCK Accentue les basses et hautes fréquences. (réglage initial)

POP Pour la musique vocale.

CLASSIC Pour la musique classique.

Pas d'indication Aucun effet sonore n'est appliqué.

Réglage de l'horloge

Vous pouvez régler l'horloge uniquement quand la chaîne est hors tension (en attente).

1 Mettez la chaîne hors tension (en attente).

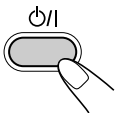

2 Mettez en service le mode de réglage de l'horloge.

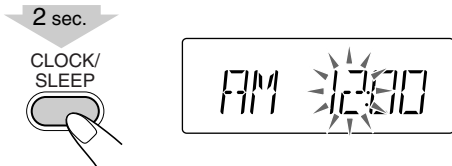

3 Ajustez les heures.

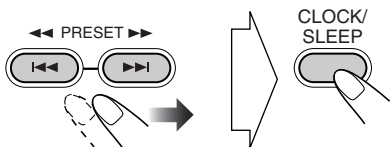

4 Ajustez les minutes.

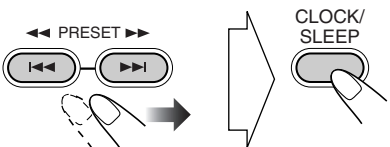

L'horloge intégrée commence à fonctionner.

Pour vérifier l'heure actuelle pendant la lecture



L'heure est affichée pendant quelques secondes.

Si une coupure de courant se produit

L'horloge perd ses réglages est "AM 12:00" clignote. Vous devez régler l'horloge à nouveau.

Mise hors tension automatique de l'appareil—Minuterie d'arrêt

1 Activer le mode Minuterie d'arrêt.



2 Spécifiez la durée avant la mise hors tension (en minutes).

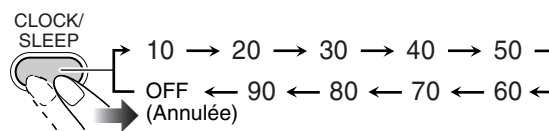

Pour vérifier la durée restante avant la mise hors tension



- Si vous appuyez répétitivement sur la touche, vous pouvez changer l'heure de mise hors tension.

Télécommande

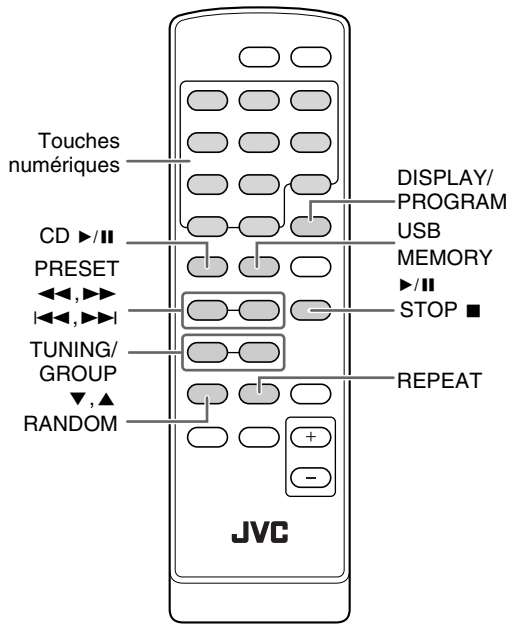

Appareil principal

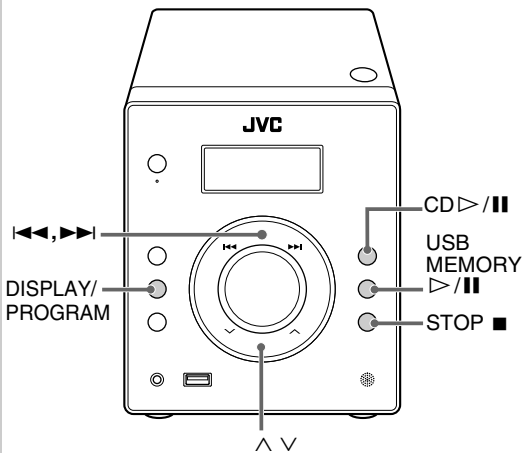

Programmation de l'ordre de lecture

Lecture programmée

Vous pouvez arranger l'ordre de lecture des pages (32 maximum) avant de démarrer la lecture.

- Vous pouvez répéter les pages programmées en appuyant sur REPEAT (voir page 14).

1 Choisissez la source.

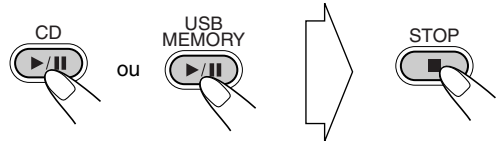

2 Avant de démarrer la lecture, mettez en service la lecture programmée.

Pour les CD audio:



Pour les disques MP3/WMA:



3 Choisissez les pages que vous souhaitez pour la lecture programmée.

Pour les CD audio:

Choisissez une page.

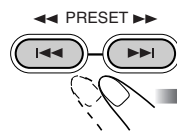

- Vous pouvez aussi utiliser les touches numériques pour choisir une page.

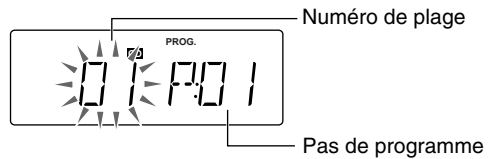

Pour les disques MP3/WMA:

(1) Choisissez un groupe.

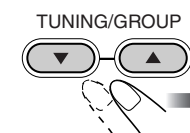

- Vous pouvez aussi utiliser les touches numériques pour choisir un groupe.

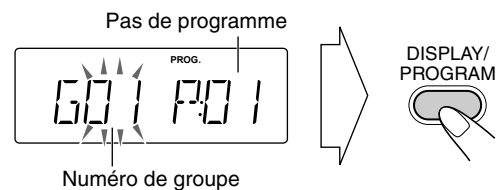

(2) Choisissez une plage.

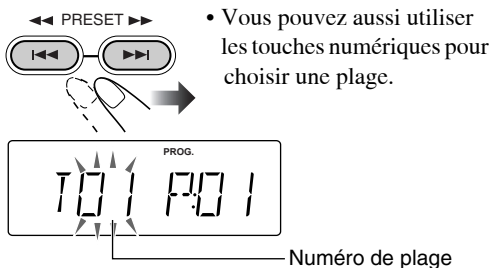

4 Validez le choix.



Le prochain pas du programme est indiqué.

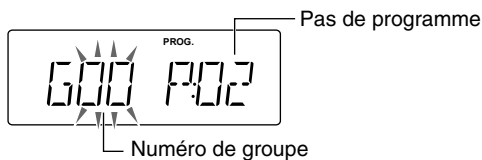

5 Répétez les étapes 3 à 4 pour programmer d'autres plages.

6 Démarrez la lecture.

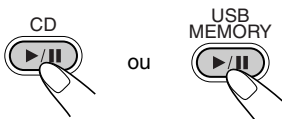

Les plages que vous avez choisies sont reproduites dans l'ordre que vous avez programmé.

Pour sauter une plage:	Pour faire une pause:	Pour arrêter:
	<p>ou</p> <p>Pour reprendre la lecture, appuyez de nouveau sur la touche.</p>	

• Vous ne pouvez pas choisir la plage avec les touches numériques pendant la lecture programmée.

Pour vérifier le contenu programmé

Pendant que l'indicateur PROG. est allumé sur l'affichage et que la lecture est arrêtée...

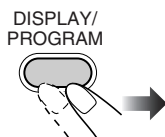

Pour modifier le programme

Pendant que l'indicateur PROG. est allumé sur l'affichage et que la lecture est arrêtée...

Modifier:

- 1 Appuyez répétitivement sur DISPLAY/PROGRAM jusqu'à ce que le pas du programme que vous souhaitez modifier apparaisse.
- 2 Réalisez les étapes 3 et 4 aux pages 12 et 13.

Pour ajouter de l'étape au programme:

- 1 Appuyez répétitivement sur DISPLAY/PROGRAM jusqu'à ce que "00" soit affiché.
- 2 Réalisez les étapes 3 et 4 aux pages 12 et 13.

Pour effacer tout le programme:



L'indicateur PROG. s'éteint.

Le contenu du programme est aussi effacé par les opérations suivantes:

- Ouverture de la porte du compartiment à CD.
- Déconnexion du périphérique USB à mémoire de grande capacité.
- Démarrage de la lecture aléatoire.
- Changement de la source.
- Mise hors tension de la chaîne.

Lecture dans un ordre aléatoire—Lecture aléatoire



Vous pouvez reproduire toutes les plages dans un ordre aléatoire.

1 Choisissez la source.

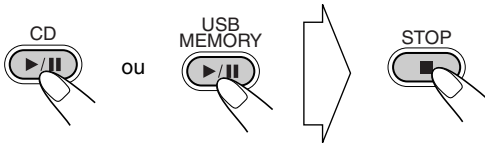

2 Démarrez lecture aléatoire.



La lecture dans un ordre aléatoire démarre.
La lecture aléatoire s'arrête quand toutes les plages ont été reproduites.

Pour sauter une plage:	Pour faire une pause:	Pour arrêter:
	 Pour reprendre la lecture, appuyez de nouveau sur la touche.	

- Vous ne pouvez pas choisir la plage avec les touches numériques pendant la lecture aléatoire.

Pour quitter la lecture aléatoire



- Vous pouvez aussi quitter la lecture aléatoire en appuyant sur STOP ■.

Répétition de la lecture—Lecture répétée



Vous pouvez reproduire les plages répétitivement.

Pour les CD audio:

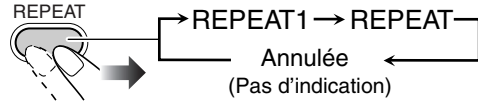

Pour les disques MP3/WMA:

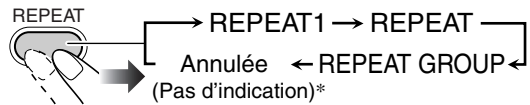

*L'indicateur GROUP est allumé sur l'affichage quand la lecture est arrêtée.

REPEAT1	Répète la plage actuelle.
REPEAT	Répète toutes les plages (ou le programme pendant la lecture programmée).
REPEAT GROUP	Répète toutes les plages du groupe actuel.

Informations additionnelles

Pour en savoir plus sur cette chaîne

Opérations quotidiennes—Lecture (voir pages 6 à 9)

Écoute de la radio:

- Si vous mémorisez une nouvelle station sur un numéro de préréglage déjà utilisé, la station précédemment mémorisée sur ce numéro est effacée.
- Si vous débranchez le cordon d'alimentation secteur ou si une coupure de courant se produit, les stations préréglées sont effacées en quelques jours. Si cela se produit, préréglez de nouveau les stations.

Supports et fichiers pouvant être lus:

- Cette chaîne ne peut pas reproduire les disques à "écriture par paquets".
- Pour la lecture MP3/WMA...
 - Les disques MP3/WMA nécessitent un temps de lecture initiale plus long que les CD ordinaires. (Cela dépend de la complexité de la configuration des groupes/fichiers.)
 - Certains fichiers MP3/WMA ne peuvent pas être reproduits et sont sautés. Cela provient des conditions et du processus d'enregistrement.
 - Lors de la création d'un disque MP3/WMA, utilisez le format de disque ISO 9660 Niveau 1 ou Niveau 2.
 - Cette chaîne peut reproduire les fichiers MP3/WMA portant le code d'extension <.mp3/.wma> (quel que soit la casse des lettres).
 - Certains caractères ou symboles n'apparaissent pas correctement sur l'affichage. Le nombre maximum de caractères apparaissant sur l'affichage est de 32 (sans le code d'extension) pour les fichiers, et de 30 pour la balise ID3.
 - Il est recommandé de créer chaque fichier MP3/WMA avec un taux d'échantillonnage de 44,1 kHz et un débit binaire de 128 kbps.
 - Cette chaîne peut reconnaître un maximum de 999 plages et de 99 groupes. Les plages et les groupes dépassant le numéro maximum ne sont pas reconnus.
 - Si un dossier ne contient pas de plage MP3/WMA, il est ignoré.
 - L'ordre de lecture des plages MP3/WMA peut différer de celui prévu au moment de l'enregistrement. Si un dossier ne contient pas de plage MP3/WMA, il est ignoré.
- Pour la lecture de fichiers se trouvant dans un périphérique USB à mémoire de grande capacité...
 - Vous ne pouvez pas envoyer de données sur votre périphérique USB à mémoire de grande capacité à partir de la chaîne.
 - Connectez un périphérique USB à mémoire de grande capacité à la fois directement à la chaîne. N'utilisez pas de nœud de raccordement USB.
 - Les plages codées ou brouillées avec une méthode spéciale ne peuvent pas être reproduites sur cette chaîne.
 - La batterie du périphérique USB à mémoire de grande capacité est chargée pendant que la chaîne est sous tension.
 - Cette chaîne ne peut pas reconnaître les périphériques USB à mémoire de grande capacité dont l'alimentation dépasse 5 V/500 mA.
 - Cette chaîne est compatible avec USB 2.0 Full-Speed.
 - Vous ne pouvez pas reproduire un fichier plus gros que 2 Go.
 - Si un fichier reproduit a un gros débit, du son peut être perdu pendant la lecture.
 - Certains périphériques USB à mémoire de grande capacité peuvent ne pas être reconnus ou peuvent ne pas fonctionner correctement.
 - Le format compatible est FAT16/FAT32.
 - JVC ne peut être tenu responsable pour toute perte de données dans le périphérique USB à mémoire de grande capacité lors de l'utilisation de cette chaîne.

Configuration des groupes/plages MP3/WMA

Cette chaîne reproduit les plages MP3/WMA de la façon suivante.

L'ordre de lecture qui figure sur l'illustration concerne les plages MP3/WMA d'un disque.

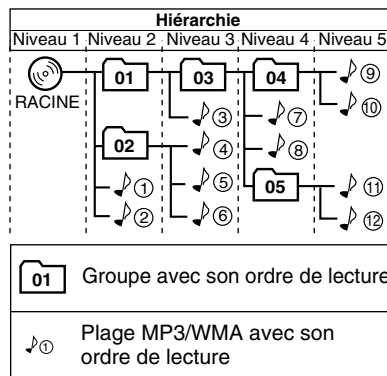

- Les plages MP3/WMA sur un périphérique USB à mémoire de grande capacité peuvent être reproduites de façon différente.

Lecture d'un appareil extérieur:

- Si la sortie audio de l'appareil n'est pas de type à mini-fiche stéréo, utilisez un adaptateur de fiche pour convertir la mini-fiche stéréo dans le type de fiche correspondant à la sortie audio. Référez-vous aux modes d'emploi fournis avec l'appareil.

Opérations quotidiennes—Ajustement du son et autres ajustements (voir pages 10 et 11)

Réglage de l'horloge:

- "AM 12:00" clignote sur l'affichage jusqu'à ce que vous régliez l'horloge.
- L'horloge peut avancer ou retarder d'une ou deux minutes par mois. Si cela se produit, réglez de nouveau l'horloge.

Opérations avancées des disques/ périphériques USB à mémoire de grande capacité (voir pages 12 à 14)

Programmation de l'ordre de lecture—Lecture programmée:

- Si vous essayez de programmer une 33e plage, "PROGFULL" apparaît sur l'affichage.
- Pendant la programmation...
Votre entrée est ignorée si vous essayez de programmer un numéro qui n'existe pas sur le disque (par exemple, la plage 14 sur un disque avec seulement 12 plages).

Guide de dépannage

Si vous des problèmes avec votre chaîne, cherchez d'abord une solution dans cette liste avant d'appeler un réparateur.

Général:

Les ajustements ou les réglages sont annulés soudainement avant la fin.

⇒ Il y a un temps limite. Recommencez la procédure.

La chaîne ne fonctionne pas.

⇒ Le microprocesseur intégré fonctionne mal à cause d'interférences électriques extérieures. Débranchez le cordon d'alimentation secteur puis rebranchez-le.

La chaîne ne peut pas être commandé avec la télécommande.

⇒ Il y a un obstacle entre la télécommande et le capteur de télécommande de la chaîne.

⇒ Dirigez-la sur le capteur de télécommande situé sur le panneau avant.

⇒ Approchez-vous de la chaîne.

⇒ Les piles sont usées.

Aucun son n'est entendu des enceintes.

⇒ Les connexions des enceintes sont incorrectes ou lâches (voir page 4).

Radio:

Trop de bruit pendant les émissions de radio.

⇒ Les connexions des antennes sont incorrectes ou lâches.

⇒ L'antenne FM n'est pas correctement étendue ou positionnée.

Disques:

Le disque n'est pas reproduit.

⇒ Le disque a été placé à l'envers. Placez le disque avec la partie imprimée dirigée vers le haut.

Le son d'un disque est discontinu.

⇒ Le disque est rayé ou sale.

Entretien

Afin d'obtenir les meilleures performances de votre chaîne, gardez vos disques et le mécanisme propre.

Manipulation des disques

- Pour retirer les disques de leur boîte, tenez-les par les côtés et en appuyant légèrement sur le trou central.
- Ne touchez pas la surface brillante du disque ni ne le tordez.
- Remettez les disques dans leur boîte après utilisation pour éviter tout gondolage.
- Faites attention de ne pas rayer la surface du disque.
- Évitez une exposition directe au soleil, à des températures extrêmes et à l'humidité.

Pour nettoyez les disques:

Essayez les disques avec un chiffon doux en ligne droite du centre vers l'extérieur.

Manipulation des périphériques USB à mémoire de grande capacité

- Ne touchez pas le connecteur USB.
- Faites attention de ne pas endommager le connecteur USB.
- Placez le connecteur USB dans le couvercle ou faites glisser l'unité USB à l'utilisation pour éviter tout dommage.

Nettoyage de la chaîne

- Les tâches doivent être frottées avec un chiffon doux. Si la chaîne est très sale, frottez-la avec un chiffon humidifié avec une solution détergente neutre diluée dans de l'eau, puis essuyez avec un chiffon sec.
- Faites attention aux points suivants, sinon la qualité de la chaîne pourrait être détériorée, la chaîne pourrait être endommagée ou sa peinture pourrait peler:
 - NE FROTTEZ PAS avec un chiffon dur.
 - NE FROTTEZ PAS trop fort.
 - NE FROTTEZ PAS avec un diluant ou de la benzine.
 - Veillez à NE PAS appliquer de substance volatile comme des insecticides.
 - NE LAISSEZ PAS un objet en caoutchouc ou en plastique en contact prolongé avec la chaîne.

Spécifications

Section de l'amplificateur

Puissance de sortie: 5 W par canal, min. RMS, entraîné sur 4 Ω à 1 kHz avec moins de 10% de distorsion harmonique totale. (IEC268-3)

Enceintes/Impédance: 4 Ω – 8 Ω

Prises

AUDIO IN:

Sensibilité/Impédance d'entrée:
250 mV/50 k Ω

USB MEMORY:

Spécifications USB Compatible avec USB 2.0 Full Speed

Périphériques compatibles:
à mémoire de grande capacité

Système compatible: FAT16, FAT32

Sortie: CC 5 V \approx 500 mA

Section du tuner

Plage d'accord FM: 87,5 MHz – 108,0 MHz

Section du lecteur CD

Plage dynamique: 60 dB

Rapport signal sur bruit: 60 dB

Pleurage et scintillement: Non mesurable

Général

Alimentation: CA 120 V \sim , 60 Hz

Consommation: 25 W (pendant le fonctionnement)
0,7 W (en attente)

Dimensions (approx.): 150 mm \times 175 mm \times 211 mm (L \times H \times P)

Masse (approx.): 2,1 kg

Enceintes

Type: 1 voie, à évent acoustique accordé

Haut-parleurs: cône de 10 cm \times 1

Impédance: 4 Ω

Dimensions (approx.): 140 mm \times 173 mm \times 170 mm (L \times H \times P)

Masse (approx.): 1,2 kg chacun

Accessoires fournis

Voir page 3.

La conception et les spécifications sont sujettes à changement sans notification.

Nomenclature

Référez-vous aux pages indiquées pour savoir comment utiliser les touches et les commandes.

Télécommande

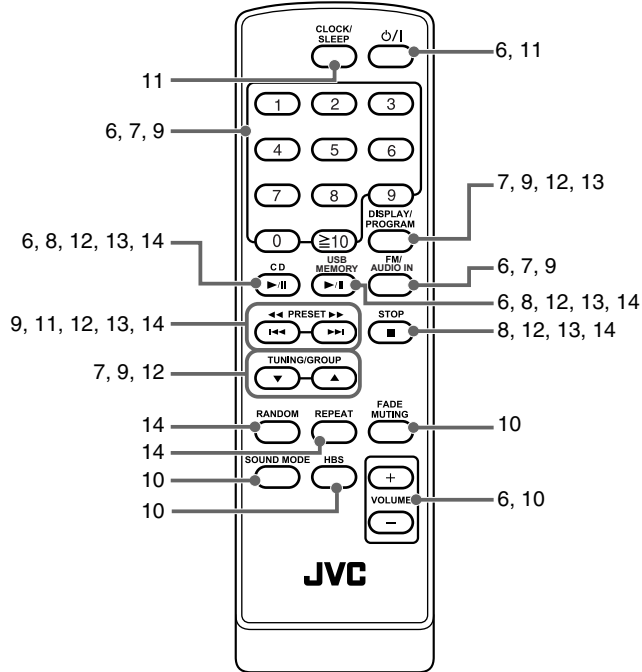

Appareil principal

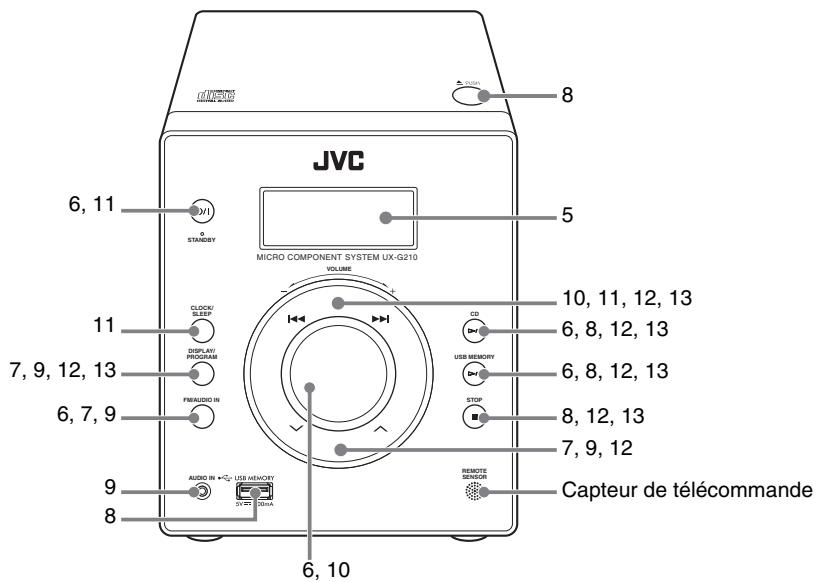

JVC



Free Manuals Download Website

<http://myh66.com>

<http://usermanuals.us>

<http://www.somanuals.com>

<http://www.4manuals.cc>

<http://www.manual-lib.com>

<http://www.404manual.com>

<http://www.luxmanual.com>

<http://aubethermostatmanual.com>

Golf course search by state

<http://golfingnear.com>

Email search by domain

<http://emailbydomain.com>

Auto manuals search

<http://auto.somanuals.com>

TV manuals search

<http://tv.somanuals.com>