

# JVC



## DVD DIGITAL THEATER SYSTEM SYSTÈME CINÈMA NUMÉRIQUE DVD

# TH-A30

Consists of XV-THA30, SP-WA30, SP-XA30 and SP-XSA30  
Se compose de XV-THA30, SP-WA30, SP-XA30 et SP-XSA30

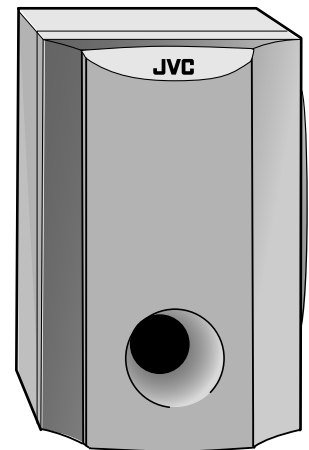
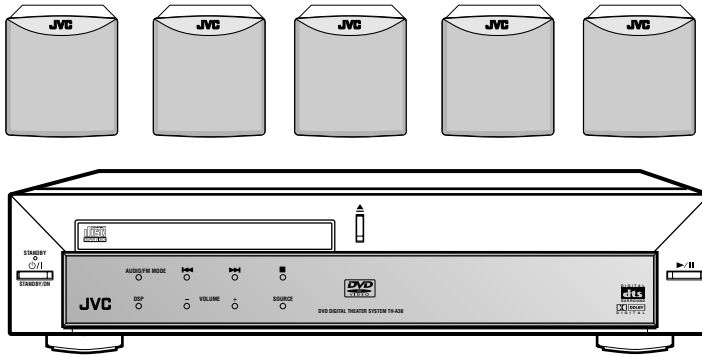

## INSTRUCTIONS MANUEL D'INSTRUCTIONS

**For Customer Use:**

Enter below the Model No. and Serial No. which are located either on the rear, bottom or side of the cabinet. Retain this information for future reference.

Model No. \_\_\_\_\_

Serial No. \_\_\_\_\_

LVT0945-003A

[C]

# Warnings, Cautions and Others/ Mises en garde, précautions et indications diverses

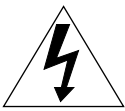

The lightning flash with arrowhead symbol, within an equilateral triangle is intended to alert the user to the presence of uninsulated "dangerous voltage" within the product's enclosure that may be of sufficient magnitude to constitute a risk of electric shock to persons.



The exclamation point within an equilateral triangle is intended to alert the user to the presence of important operating and maintenance (servicing) instructions in the literature accompanying the appliance.

**WARNING: TO REDUCE THE RISK OF FIRE OR ELECTRIC SHOCK, DO NOT EXPOSE THIS APPLIANCE TO RAIN OR MOISTURE.**

## CAUTION

To reduce the risk of electrical shocks, fire, etc.:

1. Do not remove screws, covers or cabinet.
2. Do not expose this appliance to rain or moisture.

## ATTENTION

Afin d'éviter tout risque d'électrocution, d'incendie, etc.:

1. Ne pas enlever les vis ni les panneaux et ne pas ouvrir le coffret de l'appareil.
2. Ne pas exposer l'appareil à la pluie ni à l'humidité.

### Caution—STANDBY/ON switch!

Disconnect the mains plug to shut the power off completely. The STANDBY/ON  switch in any position does not disconnect the mains line. The power can be remote controlled.

### Attention — Commutateur STANDBY/ON !

Déconnecter la fiche de secteur pour couper complètement le courant. Le commutateur STANDBY/ON  ne coupe jamais complètement la ligne de secteur, quelle que soit sa position. Le courant peut être télécommandé.

### Note to CATV system installer:

This reminder is provided to call the CATV system installer's attention to Section 820-40 of the NEC which provides guidelines for proper grounding and, in particular, specifies that the cable ground shall be connected to the grounding system of the building, as close to the point of cable entry as practical.

### For U.S.A.

This equipment has been tested and found to comply with the limits for a Class B digital device, pursuant to part 15 of the FCC Rules. These limits are designed to provide reasonable protection against harmful interference in a residential installation.

This equipment generates, uses and can radiate radio frequency energy and, if not installed and used in accordance with the instructions, may cause harmful interference to radio communications. However, there is no guarantee that interference will not occur in a particular installation. If this equipment does cause harmful interference to radio or television reception, which can be determined by turning the equipment off and on, the user is encouraged to try to correct the interference by one or more of the following measures:

Reorient or relocate the receiving antenna.

Increase the separation between the equipment and receiver.

Connect the equipment into an outlet on a circuit different from that to which the receiver is connected.

Consult the dealer or an experienced radio/TV technician for help.

### For Canada/pour le Canada

**CAUTION: TO PREVENT ELECTRIC SHOCK, MATCH WIDE BLADE OF PLUG TO WIDE SLOT, FULLY INSERT**

**ATTENTION: POUR EVITER LES CHOCS ELECTRIQUES, INTRODUIRE LA LAME LA PLUS LARGE DE LA FICHE DANS LA BORNE CORRESPONDANTE DE LA PRISE ET POUSSER JUSQU'AU FOND**

### For Canada/pour Le Canada

THIS DIGITAL APPARATUS DOES NOT EXCEED THE CLASS B LIMITS FOR RADIO NOISE EMISSIONS FROM DIGITAL APPARATUS AS SET OUT IN THE INTERFERENCE-CAUSING EQUIPMENT STANDARD ENTITLED "DIGITAL APPARATUS," ICES-003 OF THE DEPARTMENT OF COMMUNICATIONS. CET APPAREIL NUMERIQUE RESPECTE LES LIMITES DE BRUITS RADIOELECTRIQUES APPLICABLES AUX APPAREILS NUMERIQUE DE CLASSE B PRESCRITES DANS LA NORME SUR LE MATERIEL BROUILLEUR; "APPAREILS NUMERIQUE", NMB-003 EDICTEE PAR LE MINISTRE DES COMMUNICATIONS.

## IMPORTANT FOR LASER PRODUCTS

1. CLASS 1 LASER PRODUCT
2. **CAUTION:** Invisible laser radiation when open and interlock failed or defeated. Avoid direct exposure to beam.
3. **CAUTION:** Do not open the top cover. There are no user serviceable parts inside the Unit; leave all servicing to qualified service personnel.

1. PRODUIT LASER CLASSE 1
2. **ATTENTION:** Radiation laser invisible quand l'appareil est ouvert ou que le verrouillage est en panne ou désactivé. Éviter une exposition directe au rayon.
3. **ATTENTION:** Ne pas ouvrir le couvercle du dessus. Il n'y a aucune pièce utilisable à l'intérieur. Laisser à un personnel qualifié le soin de réparer votre appareil

### Caution: Proper Ventilation

To avoid risk of electric shock and fire and to protect from damage.

Locate the apparatus as follows:

- Front: No obstructions open spacing.  
 Sides: No obstructions in 10 cm from the sides.  
 Top: No obstructions in 10 cm from the top.  
 Back: No obstructions in 15 cm from the back  
 Bottom: No obstructions, place on the level surface.

In addition, maintain the best possible air circulation as illustrated.

### Attention: Ventilation Correcte

Pour éviter les chocs électriques, l'incendie et tout autre dégât.

Disposer l'appareil en tenant compte des impératifs suivants

- Avant: Rien ne doit gêner le dégagement  
 Flancs: Laisser 10 cm de dégagement latéral  
 Dessus: Laisser 10 cm de dégagement supérieur  
 Arrière: Laisser 15 cm de dégagement arrière  
 Dessous: Rien ne doit obstruer par dessous; poser l'appareil sur une surface plate.

Veiller également à ce que l'air circule le mieux possible comme illustré.

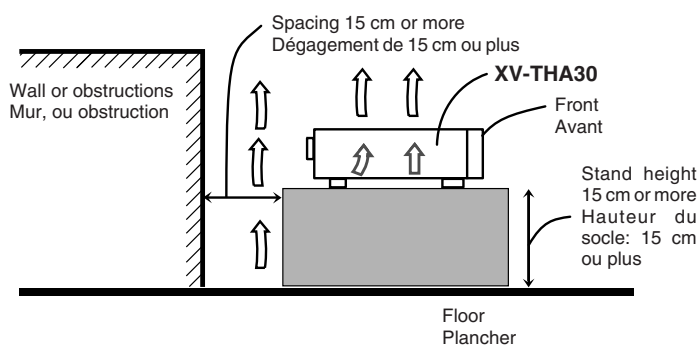

# Table des matières

<b>Nomenclature</b> .....	<b>2</b>	<b>Lecture de DVD</b> .....	<b>29</b>
Appareil central .....	2	Affichage de la barre sur l'écran .....	29
Télécommande .....	3	Sélection des sous-titres .....	30
<b>Pour commencer</b> .....	<b>5</b>	Sélection de la langue audio .....	30
Avant l'installation .....	5	Sélection de la vue multi-angles .....	30
Vérification des accessoires fournis .....	5	Vérification de la durée restante .....	31
Mise en place des piles dans la télécommande .....	5	Lecture à partir du menu de disque .....	31
Connexion des antennes FM et AM .....	6	Pour aller directement à un passage particulier .....	32
Diagramme de disposition des enceintes .....	7	Recherche d'un point particulier .....	32
Connexion des enceintes .....	8	Lecture répétée .....	33
Connexion des appareils audio/vidéo .....	9	■ Lecture répétée .....	33
<b>Préparation du téléviseur</b> .....	<b>11</b>	■ Répétition A-B .....	33
Changement du mode de balayage .....	11	Programmation de l'ordre de lecture des chapitres .....	34
<b>Utilisation de base des DVD</b> .....	<b>12</b>	—Lecture programmée .....	34
1 Mise de l'appareil sous tension .....	12	Lecture de DVD à effets spéciaux .....	36
2 Sélection de la source .....	12	■ Arrêt sur l'image/Lecture image par image .....	36
3 Insertion d'un DVD .....	12	■ Lecture au ralenti .....	36
4 Démarrage de la lecture .....	12	■ Zoom .....	36
5 Ajustement du volume .....	12	<b>Lecture de VCD/CD</b> .....	<b>37</b>
6 Sélection d'un mode progressif approprié .....	13	Affichage de la barre sur l'écran .....	37
7 Mettez en service les Modes Surround ou DSP .....	13	Vérification de la durée restante .....	37
8 Arrêt de la lecture .....	13	Lecture à partir du menu de disque .....	38
<b>Utilisation de base des VCD/CD</b> .....	<b>14</b>	(Uniquement pour les VCD) .....	38
1 Mise de l'appareil sous tension .....	14	Pour aller directement à un passage particulier .....	38
2 Sélection de la source .....	12	Recherche d'un point particulier .....	38
3 Insertion d'un VCD/CD .....	14	Lecture répétée .....	39
4 Démarrage de la lecture .....	14	■ Lecture répétée .....	39
5 Ajustement du volume .....	15	■ Répétition A-B .....	39
6 Mettez en service les Modes DSP .....	15	Programmation de l'ordre de lecture des pages .....	40
7 Arrêt de la lecture .....	15	—Lecture programmée .....	40
<b>Utilisation de base du tuner</b> .....	<b>16</b>	Sélection du canal de lecture .....	41
1 Utilisation de base du tuner .....	16	Lecture de VCD à effets spéciaux .....	42
2 Sélection de la bande .....	16	■ Arrêt sur l'image/Lecture image par image .....	42
3 Ajustement du volume .....	16	■ Lecture au ralenti .....	42
4 Accord d'une station .....	16	■ Zoom .....	42
<b>Autres utilisations de base</b> .....	<b>17</b>	<b>Présentation du format MP3</b> .....	<b>43</b>
Reproduction du son d'un appareil extérieur .....	17	<b>Lecture de plages MP3</b> .....	<b>44</b>
Sélection d'un mode progressif approprié .....	17	Démarrage de la lecture .....	44
Mise hors tension de l'appareil à l'aide de la minuterie .....	17	Commande de l'appareil en utilisant l'affichage sur l'écran ...	45
<b>Réglages des enceintes</b> .....	<b>18</b>	Pour aller directement à une plage particulière .....	46
Réglage du temps de retard .....	18	Lecture répétée .....	46
<b>Création d'un champ sonore réaliste</b> .....	<b>20</b>	<b>Utilisation du tuner</b> .....	<b>47</b>
■ Dolby Digital et DTS Digital Surround .....	20	Accord des stations .....	47
■ Dolby Surround .....	20	Utilisation de l'accord par pré-réglage .....	48
■ Modes DSP (Processeur de signal numérique) .....	21	Sélection du mode de réception FM .....	48
Ajustement du son stéréo .....	22	<b>Réglage des préférences relatives aux DVD</b> ...	<b>49</b>
Ajustement du Dolby Digital et DTS Digital Surround .....	23	Réglage des langues initiales .....	49
Mise en service de la compression de la plage dynamique .....	24	Réglage des préférences des DVD (système) .....	50
Ajustement du Dolby Surround .....	24	Réglage du niveau de censure parentale .....	52
Ajustement des modes DSP .....	25	<b>Commande d'appareils JVC</b> .....	<b>54</b>
<b>Présentation des disques—DVD/VCD/CD</b> ....	<b>27</b>	<b>Commande d'un téléviseur d'un autre fabricant</b> .....	<b>55</b>
<b>Utilisation de base des disques</b> .....	<b>28</b>	<b>Entretien</b> .....	<b>56</b>
		<b>Guide de dépannage</b> .....	<b>57</b>
		<b>Spécifications</b> .....	<b>58</b>

## Appareil central

### Panneau avant

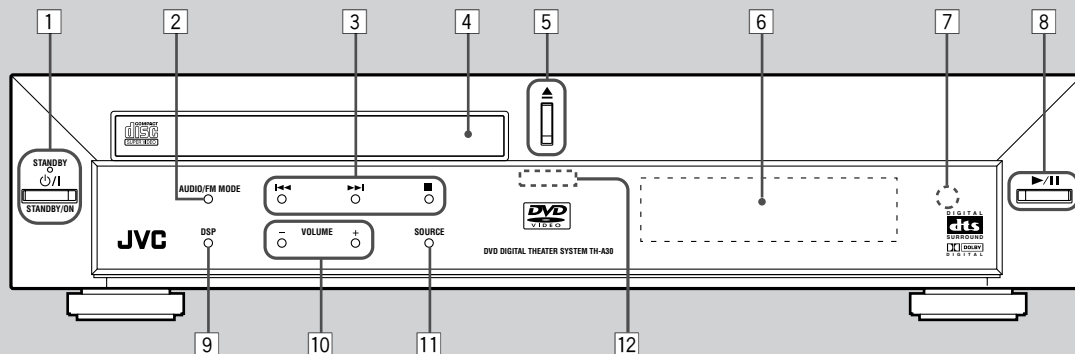

Référez-vous aux pages entre parenthèses pour plus de détails.

### Panneau avant

- |  |  |
|--|--|
| <p>1 Touche STANDBY/ON <math>\odot/\text{I}</math> et témoin STANDBY (12 – 16)</p> <p>2 Touche AUDIO/FM MODE (30, 41, 48)</p> <p>3 Touches à usage multiple<br/>• <math>\square</math>, <math>\blacktriangleleft</math>, <math>\blacktriangleright</math> et <math>\blacksquare</math></p> <p>4 Plateau à disque (12, 14)</p> <p>5 Touche <math>\blacktriangle</math> (ouverture/fermeture) (12 – 15, 35, 40, 44)<br/>• Appuyer sur cette touche met aussi l'appareil sous tension et change la source sur le lecteur de DVD.</p> <p>6 Fenêtre d'affichage</p> | <p>7 Capteur de télécommande</p> <p>8 Touche <math>\blacktriangleright/\text{II}</math> (lecture/pause) (12, 13, 14, 15, 28, 44)<br/>• Appuyer sur cette touche met aussi l'appareil sous tension et change la source sur le lecteur de DVD.</p> <p>9 Touche DSP (13, 15, 22, 25)</p> <p>10 Touches VOLUME + et – (12, 15, 16)</p> <p>11 Touche SOURCE (16, 17, 47, 48)</p> <p>12 Témoin d'éclairage (12 – 16)</p> |
|--|--|

### Fenêtre d'affichage

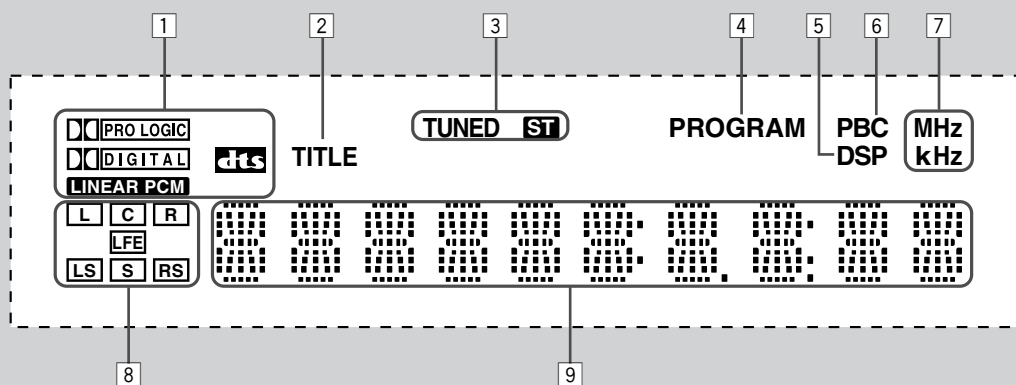

Référez-vous aux pages entre parenthèses pour plus de détails.

### Affichage

- |  |  |
|--|--|
| <p>1 Indicateurs de signal sonore (13, 15, 17, 20)<br/>• PRO LOGIC, DOLBY DIGITAL, DTS et LINEAR PCM</p> <p>2 Indicateur TITLE (28)</p> <p>3 Indicateurs de mode du tuner (16, 47, 48)<br/>• TUNED et ST (stéréo)</p> <p>4 Indicateur PROGRAM (34, 40, 48)</p> | <p>5 Indicateur DSP (21, 25)</p> <p>6 Indicateur PBC (Play Back Control) (37)</p> <p>7 Indicateurs d'unité de fréquence<br/>• MHz (pour les stations FM) et kHz (pour les stations AM)</p> <p>8 Indicateurs de canal audio<br/>• Indiquent les canaux actuellement en cours de lecture.</p> <p>9 Affichage principal</p> |
|--|--|

## Télécommande

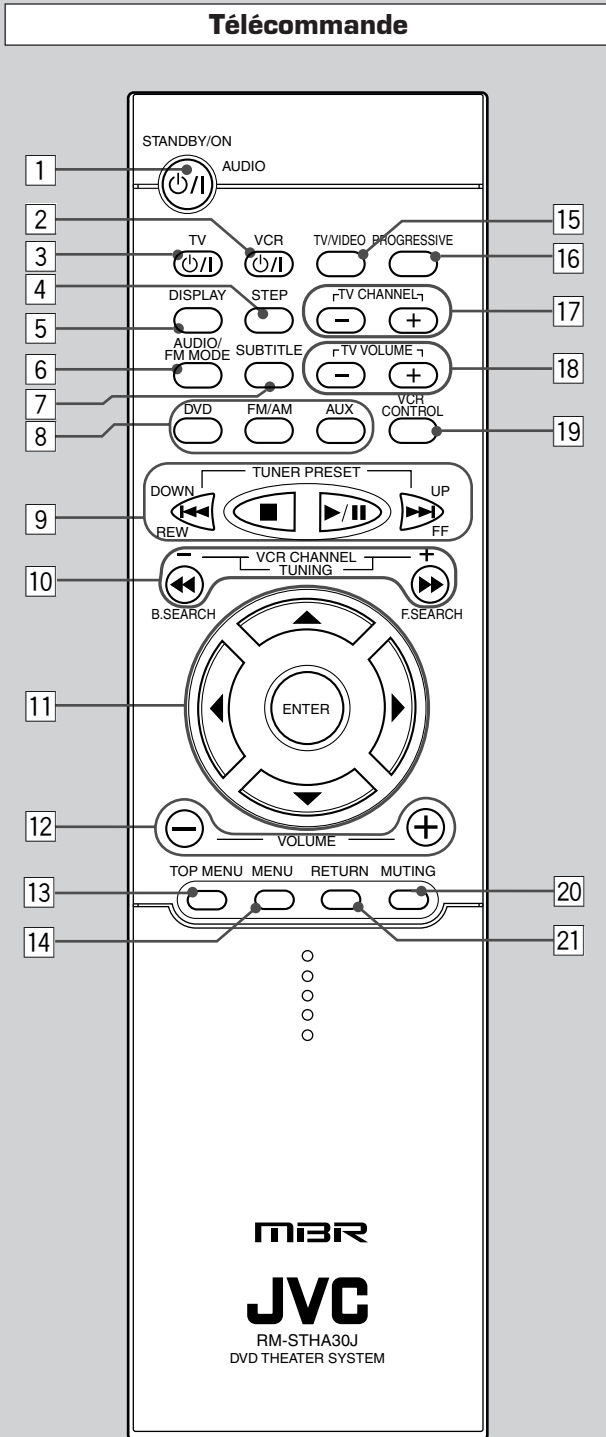

Référez-vous aux pages entre parenthèses pour plus de détails.

### Télécommande

- 1 Touche STANDBY/ON AUDIO (12 – 16)
- 2 Touche VCR (54)
- 3 Touche TV (12, 14, 54, 55)
- 4 Touche STEP (36, 42, 54)
- 5 Touche DISPLAY (29, 37)
- 6 Touche AUDIO/FM MODE (30, 41, 48)
- 7 Touche SUBTITLE (30)
- 8 Touches de sélection de source (12, 14, 16, 17, 24, 47)
  - DVD, FM/AM, AUX
  - Appuyer sur une de ces touches met aussi l'appareil sous tension.
- 9 Touches et
  - Touches TUNER PRESET UP et DOWN (48)
  - Touches FF (avance rapide) et REW (retour rapide)
- 10 Touches VCR CHANNEL + et – (54)
  - Touches TUNING + et – (16, 47)
  - Touches F. (avance) SEARCH et B. (retour) SEARCH
- 11 Touches de commande du menu
  - Touches , , et
  - Touche ENTER
- 12 Touches VOLUME + et – (12, 15, 16)
- 13 Touche TOP MENU (31)
- 14 Touche MENU (31, 38)
- 15 Touche TV/VIDEO (12, 14, 54, 55)
- 16 Touche PROGRESSIVE (11, 13, 17)
- 17 Touches TV CHANNEL + et – (54, 55)
- 18 Touches TV VOLUME + et – (54, 55)
- 19 Touche VCR CONTROL (54)

**IMPORTANT:**

*Si vous appuyez sur VCR CONTROL, cette télécommande fonctionne **UNIQUEMENT** pour les magnétoscopes JVC. Si vous souhaitez commander de nouveau l'appareil, appuyez sur DVD ou FM/AM.*

- 20 Touche MUTING (12, 15)
- 21 Touche RETURN (38, 50, 51)

**Sous le couvercle**

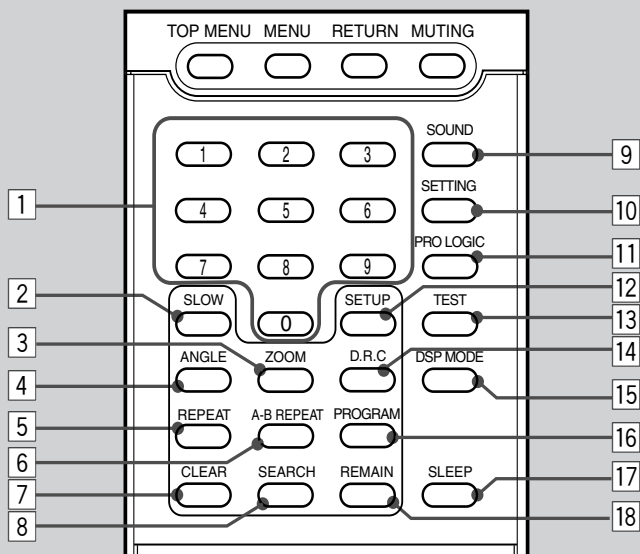

**Sous le couvercle**

- 1 Touches numériques (31, 38, 46, 54, 55)
- 2 Touche SLOW (36, 42)
- 3 Touche ZOOM (36, 42)
- 4 Touche ANGLE (30)
- 5 Touche REPEAT (33, 39, 46)
- 6 Touche A-B REPEAT (33, 39)
- 7 Touche CLEAR (32, 38, 41)
- 8 Touche SEARCH (32, 38, 46)
- 9 Touche SOUND (22 – 26)
- 10 Touche SETTING (18, 19)
- 11 Touche PRO LOGIC (17, 19, 22, 24)
- 12 Touche SETUP (50 – 53)
- 13 Touche TEST (21)
- 14 Touche D.R.C (24)
- 15 Touche DSP MODE (13, 15, 22, 25)
- 16 Touche PROGRAM (34, 35, 40, 48)
- 17 Touche SLEEP (17)
- 18 Touche REMAIN (31, 37)

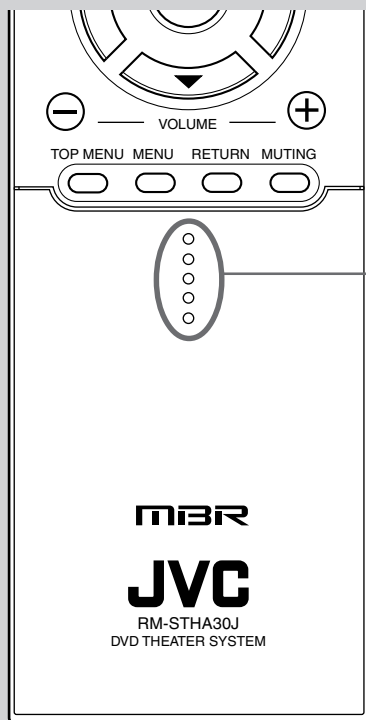

Pour ouvrir le couvercle de la télécommande, poussez à l'endroit indiqué, puis faites glisser le couvercle vers le bas.

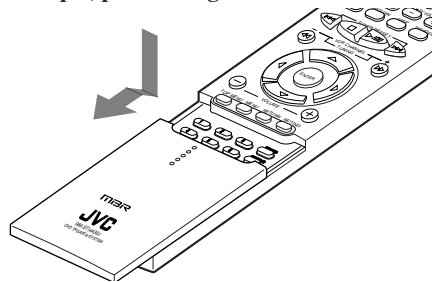

## Avant l'installation

### Précautions générales

- N'INSÉREZ AUCUN objet métallique dans l'appareil central.
- NE DÉMONTÉZ PAS l'appareil central ni ne retirez les vis, les couvercles ou le boîtier.
- N'EXPOSEZ PAS l'appareil central à la pluie ou à l'humidité.

### Emplacements

- Installez l'appareil central dans un endroit plat et à l'abri de l'humidité.
- La température autour de l'appareil central doit être comprise entre 5°C et 35°C (41°F et 95°F).
- Assurez-vous qu'il y a une ventilation suffisante autour de l'appareil central. Une mauvaise ventilation peut entraîner un échauffement excessif et endommager l'appareil central.

### Manipulation de l'appareil central

- NE TOUCHEZ PAS le cordon d'alimentation avec les mains mouillées.
- NE TIREZ PAS sur le cordon d'alimentation pour le débrancher. Pour le débrancher, tirez sur la fiche de façon à ne pas endommager le cordon.
- Gardez le cordon d'alimentation à distance des cordons de connexion et de l'antenne. Le cordon d'alimentation peut causer du bruit ou des interférences d'écran. Il est recommandé d'utiliser un câble coaxial pour la connexion de l'antenne car il est correctement blindé contre les interférences.
- Quand une coupure de courant se produit, ou que le cordon d'alimentation est débranché, les réglages pré-réglés tels que les canaux pré-réglés FM/AM et les ajustements sonores peuvent être effacés en quelques jours.

## Vérification des accessoires fournis

Vérifiez que vous avez bien tous les accessoires fournis suivants. Le nombre entre parenthèses indique la quantité de pièces fournies.

- Télécommande (1)
- Piles (2)
- Antenne-cadre AM (1)
- Antenne FM (1)
- Cordon vidéo (1)

Si quelque chose manquait, contactez immédiatement votre revendeur.

## Mise en place des piles dans la télécommande

Avant d'utiliser la télécommande, mettez en place les deux piles fournies.

- Lors de l'utilisation de la télécommande, dirigez celle-ci directement vers le capteur de télécommande de l'appareil central.

### 1. Au dos de la télécommande, retirez le couvercle du compartiment à piles.

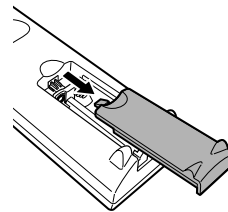

### 2. Insérez les piles. Respectez les polarités: (+) à (+) et (-) à (-).

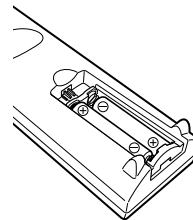

### 3. Remettez le couvercle en place.

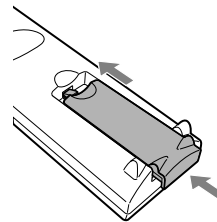

Si la plage de fonctionnement ou l'efficacité de la télécommande diminue, remplacez les piles. Utilisez deux piles sèches de type UM-4 "AAA"/IEC "R03".

### ATTENTION:

Suivez ces précautions pour éviter toute fuite ou fissure des piles:

- Placez les piles dans la télécommande en respectant leurs polarités: (+) à (+) et (-) à (-).
- Utilisez des piles de type correct. Des piles ayant l'air similaires peuvent avoir une tension différente.
- Remplacez toujours les deux piles en même temps.
- N'exposez pas les piles à la chaleur ou à une flamme.



## Connexion des antennes FM et AM

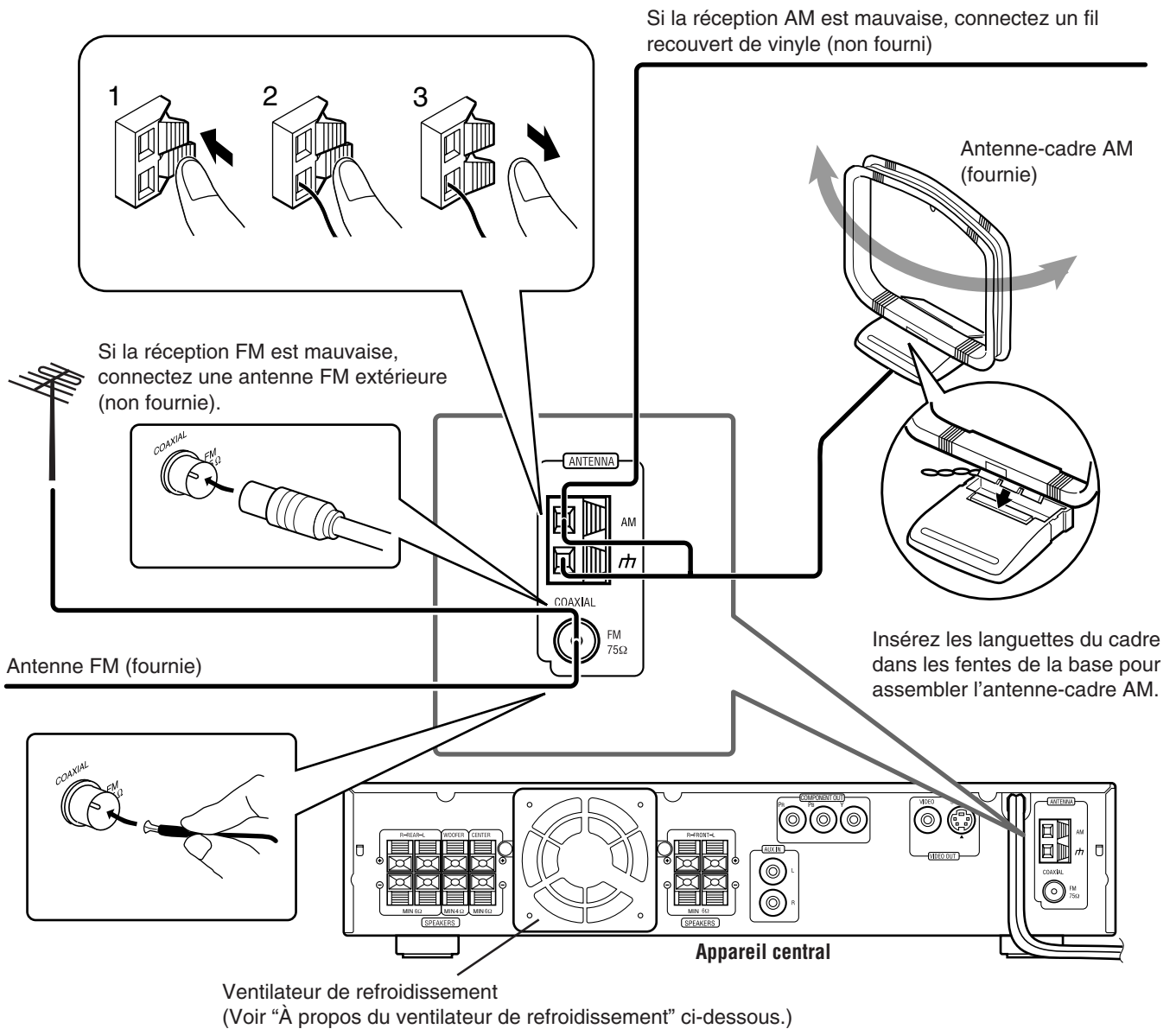

### Connexion de l'antenne FM

Connectez provisoirement l'antenne FM fournie à la prise FM 75 Ω COAXIAL.

Étendez l'antenne FM fournie horizontalement.

- Si la réception est mauvaise, connectez une antenne extérieure. Avant d'attacher un câble coaxial de 75 Ω (avec un connecteur de type standard), déconnectez l'antenne FM fournie.

### Connexion de l'antenne cadre AM

Connectez l'antenne-cadre AM fournie aux prises AM et  $\overline{+}$ . Tournez l'antenne cadre jusqu'à ce que vous obteniez la meilleure réception possible.

- Si la réception est mauvaise, connectez un fil extérieur recouvert de vinyle à la prise AM. (Laissez l'antenne-cadre AM connectée.)

#### Remarque:

Si le fil de l'antenne-cadre AM est recouvert de vinyle, retirez le vinyle en le tordant de la façon montrée sur l'illustration.



### À propos du ventilateur de refroidissement

Un ventilateur de refroidissement se trouve sur le panneau arrière de l'appareil central et sert à empêcher qu'une température anormale se crée à l'intérieur de l'appareil central afin d'assurer un fonctionnement correct de l'appareil. Le ventilateur de refroidissement se déclenche automatiquement pour faire entrer de l'air frais dans l'appareil quand la température interne s'élève.

Pour des raisons de sécurité, veuillez respecter attentivement ce qui suit.

- Assurez-vous qu'il y a une ventilation suffisante autour de l'appareil central. Une mauvaise ventilation peut entraîner un échauffement excessif et endommager l'appareil central.
- NE BLOQUEZ PAS le ventilateur de refroidissement ni les ouvertures ou trous de ventilation. (S'ils sont bloqués par un journal, un tissu, etc., l'appareil risque de ne pas être ventilé correctement.)
- NE TOUCHEZ PAS le ventilateur de refroidissement avec les cordons d'enceinte.

## Diagramme de disposition des enceintes

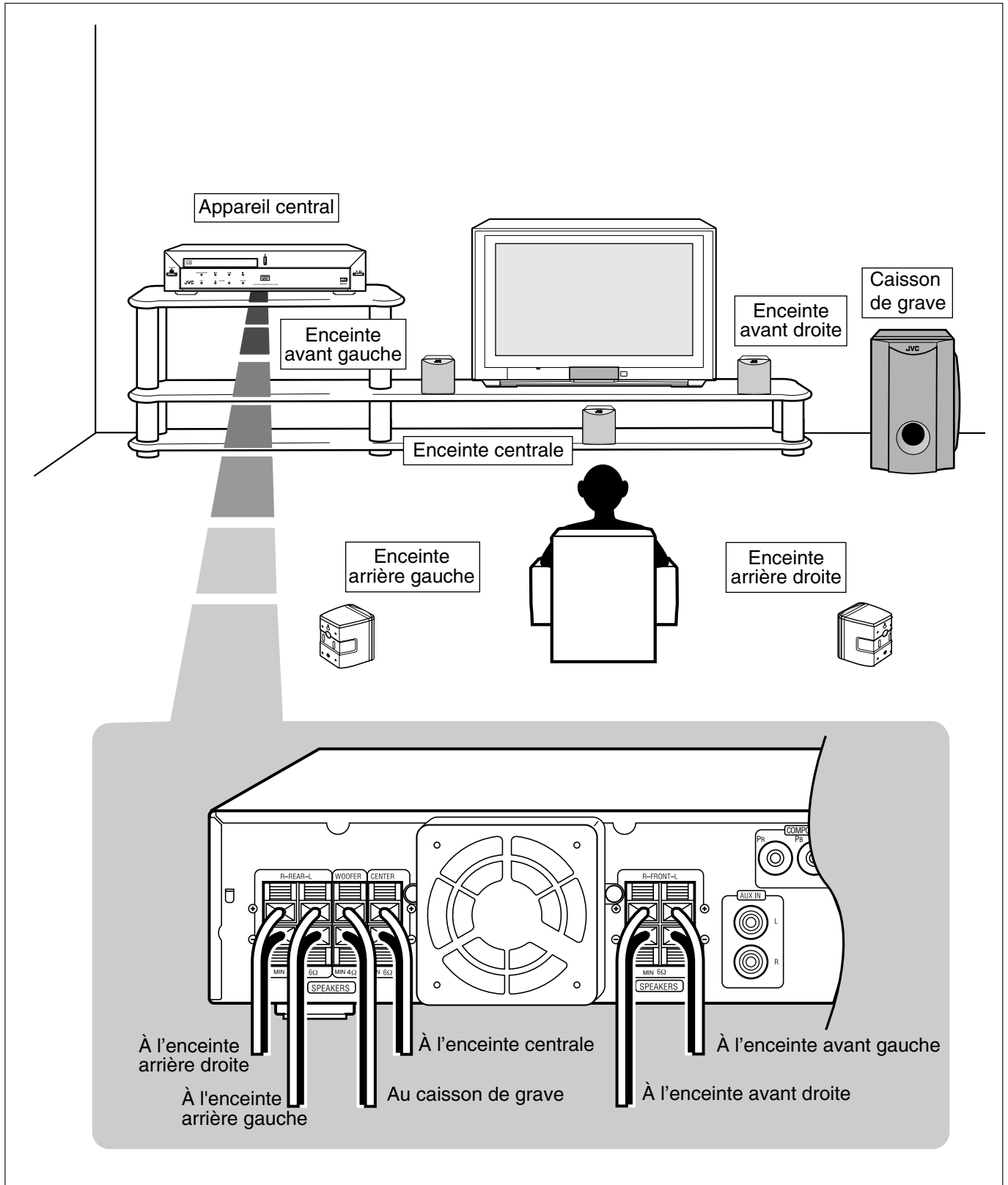

## Connexion des enceintes

Connectez les enceintes satellites, l'enceinte centrale et le caisson de grave aux prises du panneau arrière en utilisant les cordons d'enceinte fournis.

Des étiquettes sont attachées aux cordons d'enceinte pour indiquer les prises à connecter.

- Connectez respectivement le cordon rouge à la prise rouge (+) et le cordon noir à la prise noire (-).

### ATTENTION:

Utilisez des enceintes avec l'impédance d'enceinte (SPEAKER IMPEDANCE) indiquée sur les prises d'enceintes.

### Connexion des cordons d'enceinte aux prises

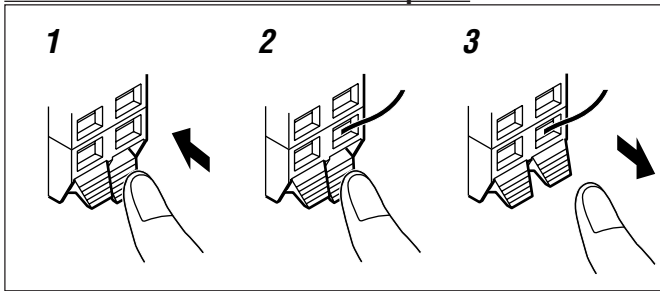

**1** Faites pression et tenez le levier en position ouverte.

**2** Insérez le cordon d'enceinte.

**3** Retirez votre doigt pour relâcher le levier.

### Remarques:

- Si le cordon d'enceinte est recouvert de vinyle, retirez ce dernier en le tordant de la façon montrée sur l'illustration.
- Assurez-vous que l'âme des cordons d'enceinte ne sorte pas des prises. Cela pourrait causer un court-circuit.



### ors de l'installation des enceintes

Pour obtenir les meilleurs effets sonores possibles de ce système, vous devez placer toutes les enceintes, à l'exception du caisson de grave, à la même distance de la position d'écoute, chaque enceinte étant dirigée vers l'auditeur.

Puisque les sons graves ne sont pas directionnels, vous pouvez placer le caisson de grave n'importe où dans la pièce. Normalement, placez-le devant vous.

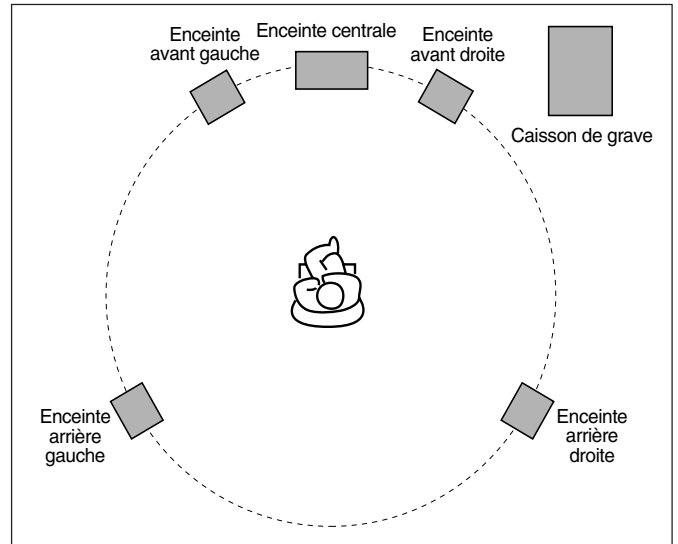

**Si vos enceintes ne peuvent pas être placées à la même distance de la position d'écoute**

Vous pouvez ajuster le temps de retard de l'enceinte centrale et des enceintes arrière. Pour des informations détaillées sur l'ajustement du temps de retard, référez-vous à "Réglage du temps de retard" à la page 18 et 19.

### Remarque:

Vous pouvez changer la phase des sons du caisson de grave en connectant à l'envers les fils du cordon d'enceinte—le cordon rouge à la prise noire et le cordon noir à la prise rouge. Il se peut que vous obteniez des sons graves plus efficaces en changeant la phase.

### ATTENTION:

- Si vous souhaitez fixer les enceintes satellites au mur, faites-les fixer par une personne qualifiée.  
NE FIXEZ PAS les enceintes satellites au mur vous-même afin d'éviter tout dommage imprévu en cas de chute provoquée par une mauvaise fixation ou une faiblesse du mur.
- Faites attention lors de la sélection de l'emplacement pour la fixation des enceintes au mur. Quelqu'un risquerait d'être blessé ou quelque chose endommagé si les enceintes sont fixées à un endroit gênant pour les activités quotidiennes.

## Connexion des appareils audio/vidéo

Mettez tous les appareils hors tension avant la connexion.

### Connexion d'un appareil audio

Connectez l'autre appareil à l'appareil central avec le cordon audio.

Utilisez le cordon audio fourni avec l'autre appareil ou achetez-le dans un magasin d'appareil électroménager.

Cordon audio (non fourni)

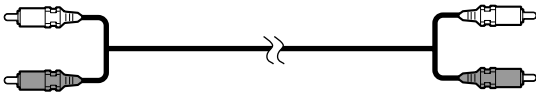

Les illustrations des prises d'entrée/sortie ci-dessous sont des exemples typiques.

Quand vous connectez un autre appareil, référez-vous aussi à son mode d'emploi car le nom des prises imprimé au dos de l'appareil varie d'appareil à l'autre.

Si vous connectez un appareil d'amélioration du son tel qu'un égaliseur graphique entre l'appareil source et l'appareil central, la sortie sonore à travers cet appareil risque d'être déformée.

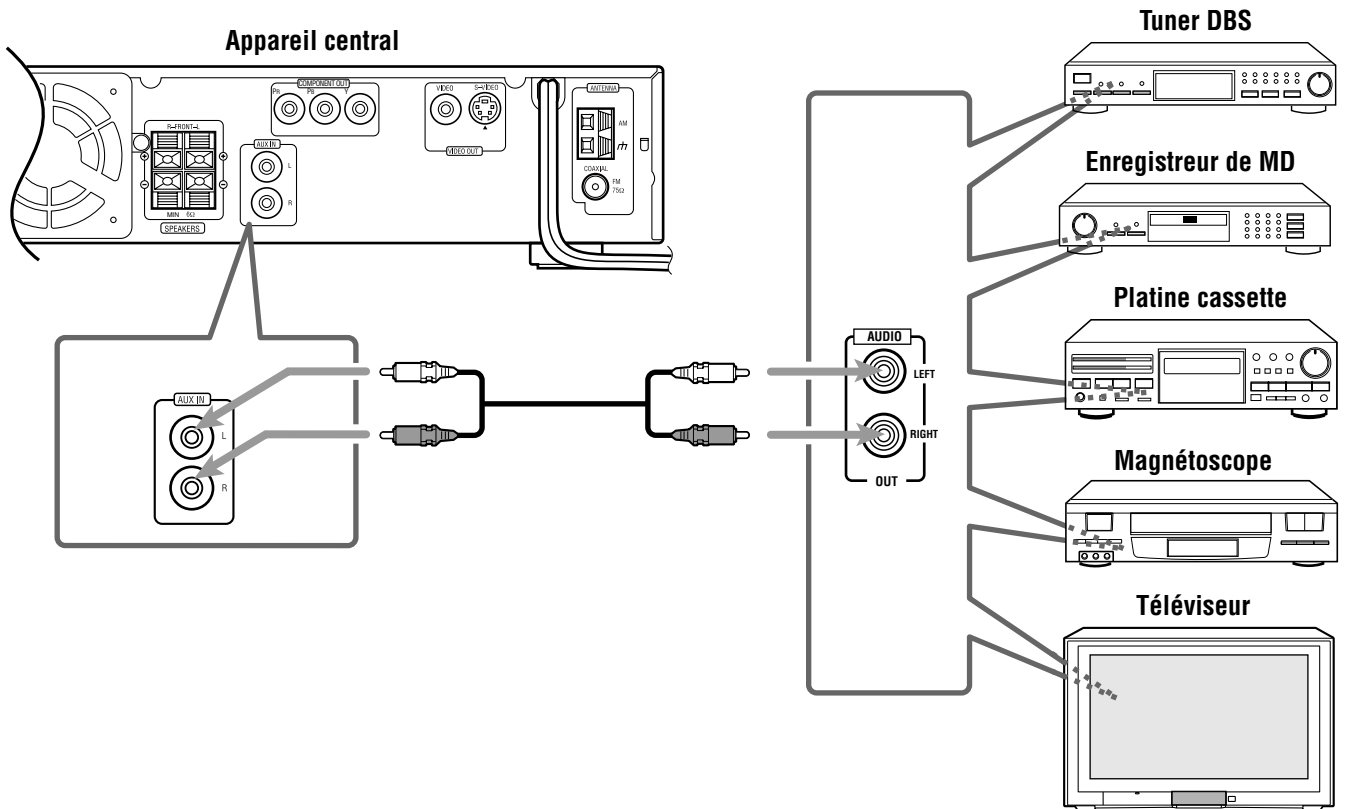

## Connexion du téléviseur

Le cordon S-vidéo et le cordon vidéo en composantes ne sont pas fournis avec cet appareil.  
Utilisez les cordons ou les câbles fournis avec l'autre appareil ou achetez-les dans un magasin d'appareil électroménager.

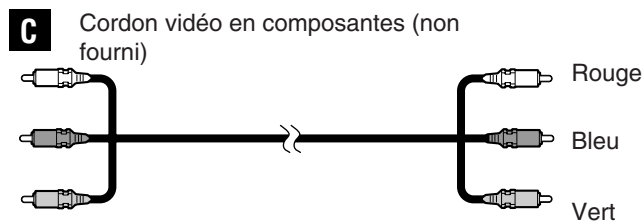
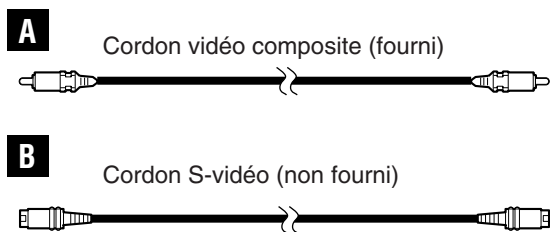

Vous pouvez choisir un des trois types de connexion—**A**, **B** et **C**.

- Si votre téléviseur possède des prises S-vidéo (séparation Y/C) et/ou des prises vidéo en composantes (Y, Pr, Pb), connectez-les en utilisant un cordon S-vidéo (non fourni) **B** et/ou un cordon vidéo en composantes (non fourni) **C**.

En utilisant ces prises, vous pouvez obtenir une meilleure qualité d'image—dans l'ordre: Vidéo en composantes > S-vidéo > Vidéo composite.

- Si votre téléviseur prend en charge l'entrée vidéo progressive, vous pouvez afficher des images de haute qualité en mettant en service le mode de balayage progressif.

Les illustrations ci-dessous sont des exemples typiques.  
Quand vous connectez le téléviseur, référez-vous aussi à son mode d'emploi car le nom des prises imprimé au dos de l'appareil varie d'appareil à l'autre.

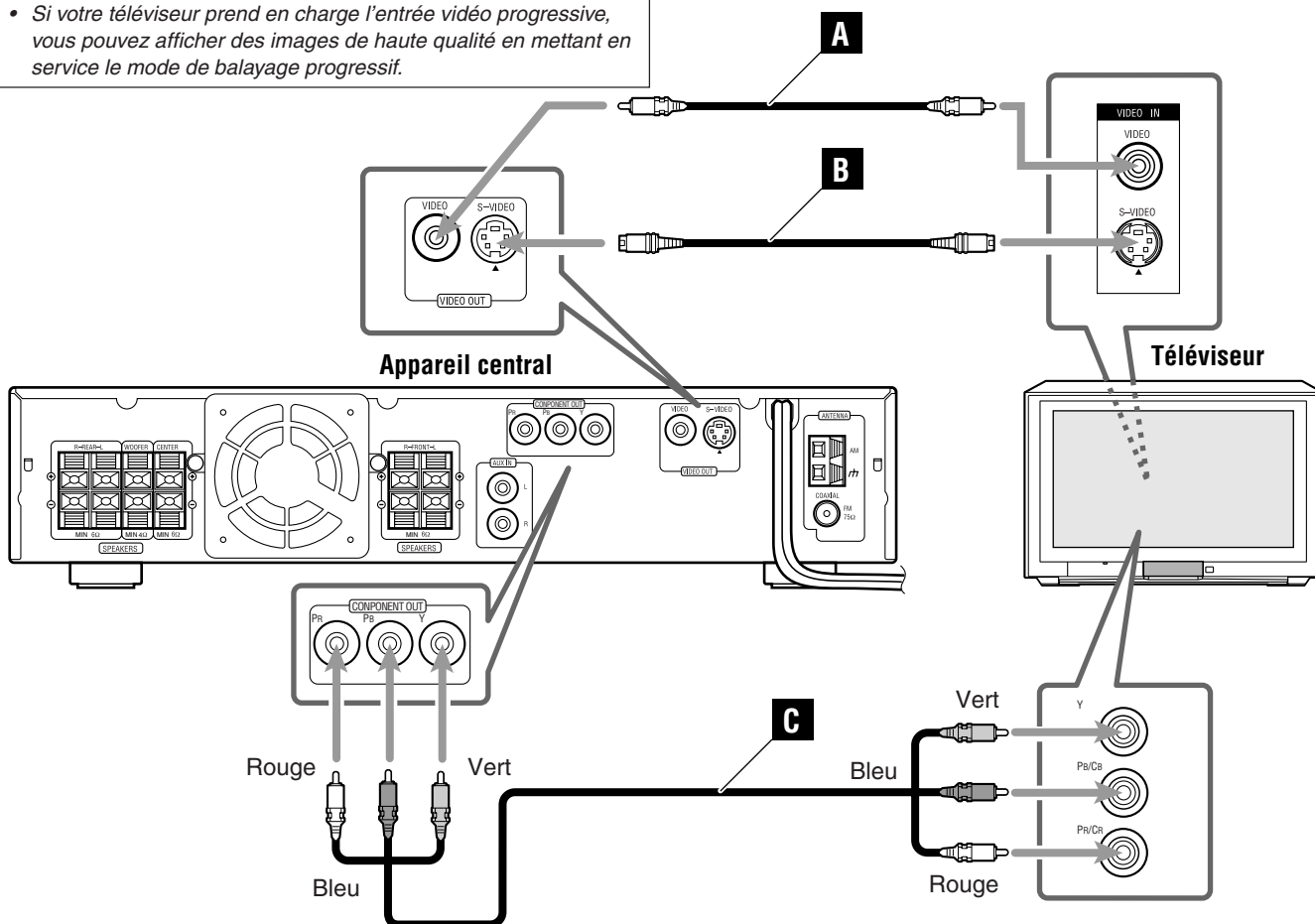

Maintenant, vous pouvez brancher le cordon d'alimentation sur une prise secteur murale.

**Remarque:**

Gardez le cordon d'alimentation à distance des cordons de connexion et du câble d'antenne. Le cordon d'alimentation peut causer du bruit ou des interférences d'écran.

Ce système prend en charge le système de balayage progressif (480p\*) de même que le système conventionnel de balayage entrelacé (480i\*). Si votre téléviseur est muni de prises vidéo en composantes prenant en charge l'entrée vidéo progressive, vous pouvez obtenir des images de grande qualité en mettant en service le mode de balayage progressif.

- Référez-vous aussi aux modes d'emploi fournis avec le téléviseur.
- Si votre téléviseur est muni de prises vidéo en composantes ne prenant pas en charge l'entrée vidéo progressive, ne changez pas le mode de balayage sur le mode de balayage progressif (P-SCAN MODE).

\* 480p et 480i indiquent le nombre de lignes de balayage et le format de balayage du signal vidéo.

- 480p signifie 480 lignes de balayage au format progressif.
- 480i signifie 480 lignes de balayage au format entrelacé.

## A propos du système de balayage

La méthode de balayage conventionnelle d'affichage des signaux vidéo sur l'écran du téléviseur est appelée "balayage entrelacé". Avec cette méthode, seule la moitié des lignes horizontales (appelée une trame) est affichée en même temps. Deux trames forment une image complète; plus précisément, la première trame contient toutes les lignes impaires et est suivie par la seconde trame qui contient toutes les lignes paires.

À l'opposé, le système de balayage progressif balaye toutes les lignes horizontales en une fois et vous pouvez de cette façon doubler le nombre de lignes de balayage affichées en une fois et obtenir une image de grande densité sans papillotement.

Pour voir une image à balayage progressif, le moniteur (téléviseur ou projecteur) connecté au système doit prendre en charge les entrées vidéo progressives.

En fonction du format de la source matricielle, les DVD vidéo peuvent être classés en deux types; source de film et source vidéo (notez que certains DVD vidéo contiennent à la fois des sources de film et des sources vidéo). Les sources de film sont enregistrées à 24 images par seconde, tandis que les sources vidéo (NTSC) sont enregistrées à 30 images par secondes (60 trames entrelacées par seconde).

Quand ce système reproduit une source de film, des signaux de sortie progressifs non-entrelacés sont créés avec les données d'origine. Quand une source vidéo est reproduite, l'appareil intercale des lignes entre les lignes entrelacées pour créer une pseudo image non-entrelacée et la sort en tant que signaux progressifs.

## Changement du mode de balayage

Vous pouvez choisir le mode de balayage si votre téléviseur muni de prises vidéo en composantes prend en charge l'entrée vidéo progressive.

**À partir de la télécommande UNIQUEMENT:**

### 1 Appuyez sur DVD.

Vous pouvez changer le mode de balayage uniquement quand DVD est choisi comme source et que la lecture est arrêtée.



Si aucun disque n'est en place, passez à l'étape **3**.

### 2 Appuyez sur ■.

La lecture s'arrête.

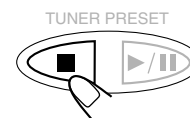

### 3 Maintenez pressée PROGRESSIVE pendant un moment.

- Chaque fois que vous maintenez pressée la touche, le mode de balayage alterne entre "I-SCAN MODE" et "P-SCAN MODE".



#### I-SCAN MODE (entrelacé)

: Choisissez ce réglage si votre téléviseur muni de prises vidéo en composantes ne prend pas en charge l'entrée vidéo progressive (téléviseur conventionnel).

#### P-SCAN MODE (progressif)

: Choisissez ce réglage si votre téléviseur muni de prises vidéo en composantes prend en charge l'entrée vidéo progressive.

#### Remarques:

- Certains téléviseurs progressifs et téléviseur haute définition ne sont pas complètement compatibles avec ce système et provoquent une image non naturelle lors de la lecture de DVD en mode de balayage progressif. Dans ce cas, changez le mode de balayage sur "I-SCAN MODE". Pour vérifier la compatibilité de votre téléviseur, contactez votre service client JVC le plus proche.
- Tous les téléviseurs progressifs et téléviseur haute définition JVC sont complètement compatibles avec ce système.

Pour choisir un mode progressif approprié pour les images de lecture, reportez-vous à "Sélection d'un mode progressif approprié" à la page 17.

# Utilisation de base des DVD

Ce mode d'emploi explique principalement l'utilisation de l'appareil à l'aide des touches de la télécommande. Vous pouvez aussi utiliser les touches de l'appareil central si elles portent le même nom (ou marque) ou un nom similaire à celles de la télécommande.

Si les opérations en utilisant l'appareil central diffèrent d

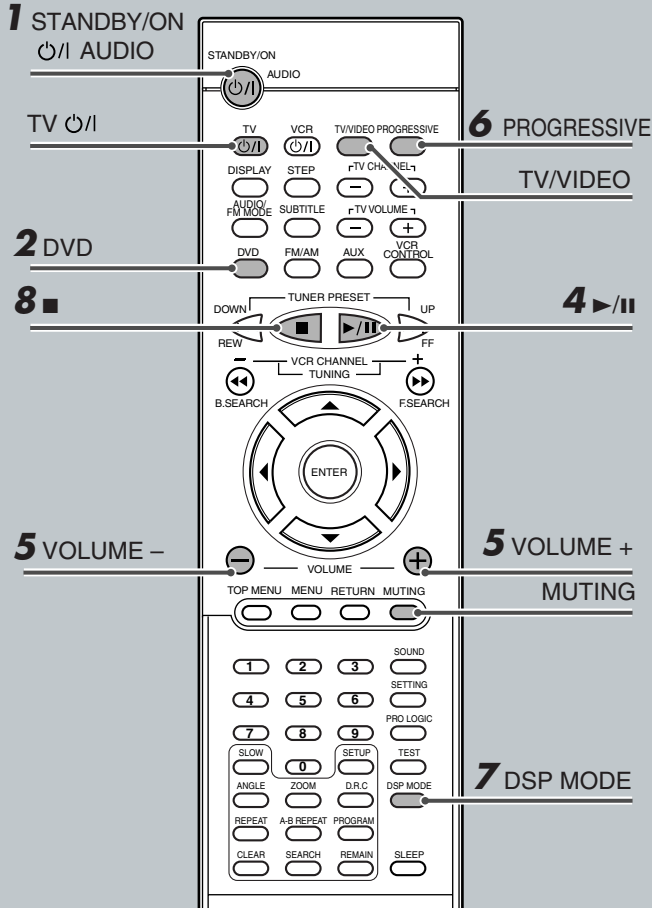

Pour des informations détaillées sur l'utilisation des DVD, référez-vous aux pages 27 à 36.

## 1 Mise de l'appareil sous tension

Avant de mettre l'appareil sous tension, mettez le téléviseur sous tension et choisissez l'entrée vidéo correcte. (Référez-vous au mode d'emploi fourni avec le téléviseur.)

- Lors de l'utilisation d'un téléviseur JVC, vous pouvez le mettre sous tension en appuyant sur TV sur la télécommande et choisir l'entrée vidéo en appuyant TV/VIDEO. (Si votre téléviseur n'est pas un téléviseur JVC, référez-vous à "Commande d'un téléviseur d'un autre fabricant" à la page 55.)
- Pour changer les messages sur l'écran—les informations sur l'écran du téléviseur—sur la langue de votre choix, référez-vous à "Réglage des langues initiales" aux pages 49 et 50.

Appuyez sur STANDBY/ON AUDIO (ou sur STANDBY/ON sur le panneau avant).

Le témoin STANDBY s'éteint et le témoin d'éclairage de l'appareil central s'allume.

L'indication de la source précédemment choisie apparaît sur l'affichage.



## 2 Sélection de la source

Appuyez sur DVD.

La source change sur DVD.



## 3 Insertion d'un VCD/CD

Sur le panneau avant UNIQUEMENT:

Appuyez sur pour ouvrir le plateau à disque, puis placez un disque correctement avec la face imprimée dirigée vers le haut

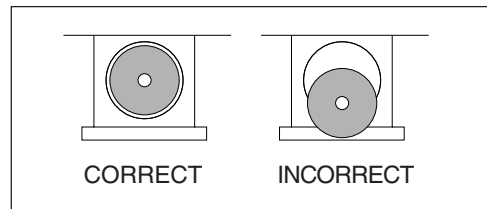
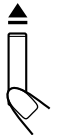

## 4 Démarrage de la lecture

Appuyez sur .

Le plateau à disque se ferme. "LOADING" apparaît pendant un instant.

- Vous pouvez aussi démarrer la lecture en refermant le plateau à l'aide de sur le panneau avant.



## 5 Ajustement du volume

Pour augmenter le volume, maintenez pressé VOLUME +. Pour diminuer le volume, maintenez pressé VOLUME -.



### ATTENTION:

Réglez toujours le volume au minimum avant de démarrer une source. Si le volume est réglé sur un volume élevé, la soudaine déflagration d'énergie sonore peut endommager de façon permanente votre ouïe et/ou détruire vos enceintes.

### Remarques:

- En appuyant répétitivement sur VOLUME + ou -, vous pouvez ajuster le volume niveau par niveau.
- Le volume peut être ajusté sur 51 niveaux—"MIN (minimum)", 01 à 49 et "MAX (maximum)".

## Pour couper le son temporairement

À partir de la télécommande UNIQUEMENT:

Appuyez sur MUTING.



Pour rétablir le son, appuyez de nouveau sur MUTING.

- Appuyer sur VOLUME + ou - rétablit aussi le son.

## 6 Sélection d'un mode progressif approprié

Vous pouvez choisir le mode progressif en fonction du type d'image (source de film ou vidéo).

Appuyez répétitivement sur **PROGRESSIVE** jusqu'à ce que le mode progressif souhaité apparaisse.

- Chaque fois que vous appuyez sur la touche, le mode progressif change comme suit:

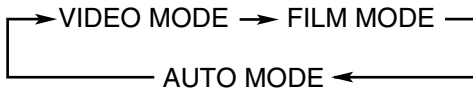

### Remarques:

- Ce mode est disponible uniquement quand le mode de balayage progressif est choisi.
- Pour de plus amples informations sur chaque mode progressif, référez-vous à la page 17.

## 7 Mettez en service les Modes Surround ou DSP

Vous pouvez profiter de deux types de Surround—Les modes Surround numérique multicanaux (Dolby Digital et DTS Digital Surround) et les modes DSP.

### Surround numérique multicanaux—Dolby Digital et DTS Digital Surround

Le Dolby Digital ou DTS Digital Surround prend effet uniquement lors de la reproduction d'un disque codé avec ses signaux—l'indicateur DOLBY DIGITAL ou DTS s'allume sur l'affichage.



Indicateurs de signal sonore sur l'affichage

### Pour mettre en service le Dolby Digital ou DTS Digital Surround

Si un disque codé avec Dolby Digital ou DTS Digital Surround est inséré, le système le détecte automatiquement et commence automatiquement la reproduction du disque avec le Surround multicanaux en service.

- Pour des informations détaillées sur les modes Surround, référez-vous à “Création d'un champ sonore réaliste” aux pages 20 et 25.

### DSP modes—THEATER, HALL, LIVE CLUB, DANCE CLUB

Les modes DSP prennent effet uniquement lors de la reproduction d'un disque enregistré avec Linear PCM—l'indicateur LINEAR PCM s'allume sur l'affichage.



Indicateurs de signal sonore sur l'affichage

### Pour mettre en service les modes DSP

Appuyez sur **DSP MODE** (ou sur **DSP** sur le panneau avant).

L'indicateur DSP s'allume et le mode DSP actuel apparaît sur l'affichage quelques instants.

- Chaque fois que vous appuyez sur la touche, le mode DSP change comme suit:

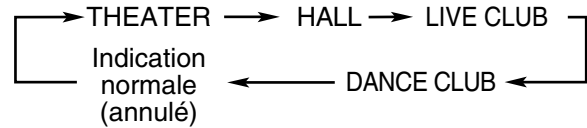

- Pour des informations détaillées sur les modes DSP, référez-vous à “Création d'un champ sonore réaliste” aux pages 21, 25 et 26 .

### Remarque:

Avant de mettre en service les modes surround ou DSP, ajustez le réglage de chaque enceinte afin d'obtenir les meilleures performances de cet appareil.

Pour des informations détaillées sur l'ajustement des enceintes, référez-vous à “Réglages des enceintes” aux pages 18 et 19.

## 8 Arrêt de la lecture

Appuyez deux fois sur **■**.

La lecture s'arrête complètement et “DVD” apparaît sur l'affichage. (Le lecteur de DVD continue de fonctionner pendant 3 minutes après l'arrêt de la lecture.)

- Cet appareil peut mémoriser le point d'arrêt quand vous appuyez une fois sur **■**. Quand vous reprenez la lecture en appuyant sur **▶/II**, celle-ci commence à partir du point d'arrêt—Reprise de la lecture.



### Pour retirer le disque

Appuyez sur **▲**.

“OPEN” apparaît sur l'affichage et le plateau à disque sort.

Pour refermer le plateau à disque, appuyez de nouveau sur **▲**.

- Si vous n'appuyez pas sur la touche, le plateau à disque se referme automatiquement après 3 minutes.



### Pour mettre l'appareil hors tension (en attente)

Appuyez sur **STANDBY/ON** **⏻/I** **AUDIO** (ou sur **STANDBY/ON** **⏻/I** sur le panneau avant).

Le témoin d'éclairage s'éteint et le témoin **STANDBY** s'allume.

- Si vous appuyez sur **STANDBY/ON** **⏻/I** **AUDIO** (ou **STANDBY/ON** **⏻/I** sur le panneau avant) pendant que le plateau à disque est ouvert, celui-ci se referme automatiquement et l'appareil se met hors tension.
- Une petite quantité de courant est consommée en mode d'attente. Pour mettre l'appareil complètement hors tension, débranchez le cordon d'alimentation secteur.





# Utilisation de base des VCD/CD

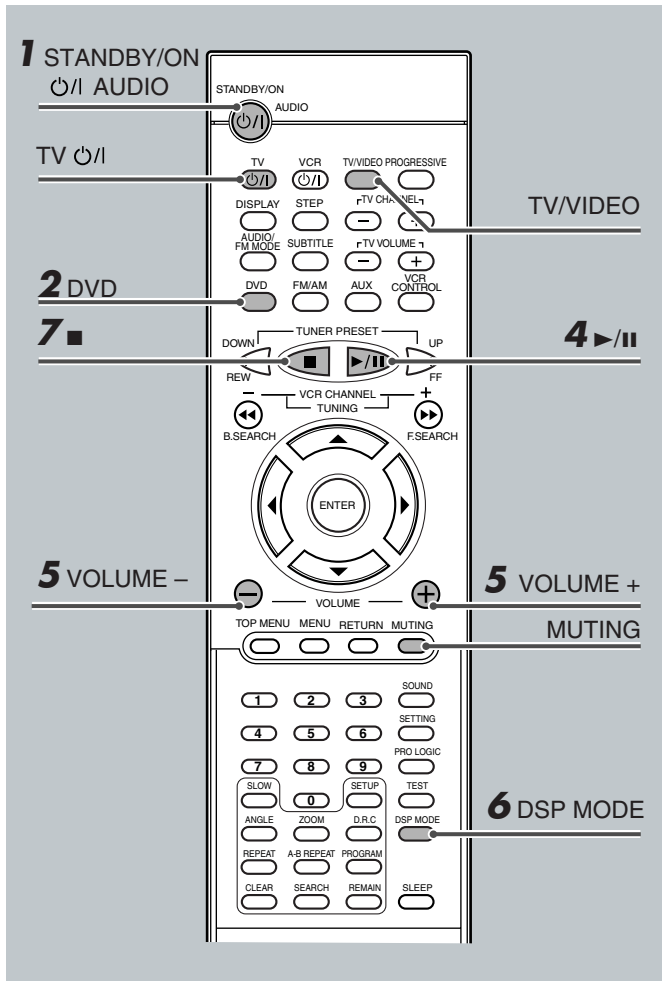

- Les SVCD peuvent être commandés en utilisant la procédure de commande des VCD.
- Pour des informations détaillées sur l'utilisation des VCD/CD, référez-vous aux pages 27, 28, et 37 à 42.

## 1 Mise de l'appareil sous tension

Avant de mettre le système sous tension, mettez, si nécessaire, le téléviseur sous tension et choisissez l'entrée vidéo correcte. (Référez-vous au mode d'emploi fourni avec le téléviseur.)

- Lors de l'utilisation d'un téléviseur JVC, vous pouvez le mettre sous tension en appuyant sur TV  $\odot/\text{I}$  sur la télécommande et choisir l'entrée vidéo en appuyant TV/VIDEO. (Si votre téléviseur n'est pas un téléviseur JVC, référez-vous à "Commande d'un téléviseur d'un autre fabricant" à la page 55.)
- Pour changer les messages sur l'écran—les informations sur l'écran du téléviseur—sur la langue de votre choix, référez-vous à "Réglage des langues initiales" aux pages 49 et 50.

Appuyez sur STANDBY/ON  $\odot/\text{I}$  AUDIO (ou sur STANDBY/ON  $\odot/\text{I}$  sur le panneau avant).

Le témoin STANDBY s'éteint et le témoin d'éclairage de l'appareil central s'allume. L'indication de la source précédemment choisie apparaît sur l'affichage.



## 2 Sélection de la source

Appuyez sur DVD.



## 3 Insertion d'un VCD/CD

Sur le panneau avant UNIQUEMENT:

Appuyez sur  $\blacktriangle$  pour ouvrir le plateau à disque, puis placez un disque correctement avec la face imprimée dirigée vers le haut.

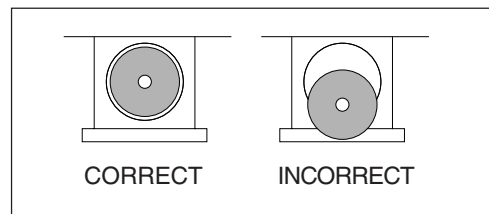

- Lors de l'utilisation d'un CD single (8 cm), placez-le sur la rainure intérieure du plateau à disque.
- Une utilisation prolongée de CD à forme irrégulière (en cœur, octogonale, etc.) peut endommager l'appareil central.

## 4 Démarrage de la lecture

Appuyez sur  $\blacktriangleright/\text{II}$ .

Le plateau à disque se referme. "LOADING" apparaît pendant un instant.

- Vous pouvez aussi démarrer la lecture en refermant le plateau à l'aide de  $\blacktriangle$  sur le panneau avant.

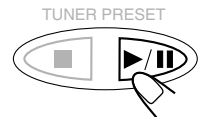

## 5 Ajustement du volume

Pour augmenter le volume, maintenez pressé VOLUME +.  
Pour diminuer le volume, maintenez pressé VOLUME -.



### ATTENTION:

Réglez toujours le volume au minimum avant de démarrer une source. Si le volume est réglé sur un volume élevé, la soudaine déflagration d'énergie sonore peut endommager de façon permanente votre ouïe et/ou détruire vos enceintes.

### Remarques:

- En appuyant répétitivement sur VOLUME + ou -, vous pouvez ajuster le volume niveau par niveau.
- Le volume peut être ajusté sur 51 niveaux—"MIN (minimum)", 01 à 49 et "MAX (maximum)".

### Pour couper le son temporairement

À partir de la télécommande **UNIQUEMENT**:

Appuyez sur **MUTING**.



Pour rétablir le son, appuyez de nouveau sur **MUTING**.

- Appuyer sur VOLUME + ou - rétablit aussi le son.

## 6 Mise en service les Modes DSP

Vous pouvez profiter des modes DSP.

### Modes DSP—HALL, THEATER, LIVE CLUB, DANCE CLUB

es modes DSP prennent effet uniquement lors de la reproduction d'un disque enregistré avec Linear PCM—l'indicateur LINEAR PCM s'allume sur l'affichage.



Indicateurs de signal sonore sur l'affichage

### Pour mettre en service les modes DSP

Appuyez sur **DSP MODE** (ou sur **DSP** sur le panneau avant).



L'indicateur DSP s'allume et le mode DSP actuel apparaît sur l'affichage quelques instants.

- Chaque fois que vous appuyez sur la touche, le mode DSP change comme suit:

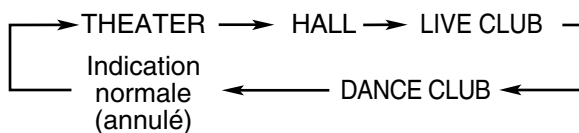

– Pour des informations détaillées sur les modes DSP, référez-vous à "Création d'un champ sonore réaliste" aux pages 21, 25 et 26.

### Remarque:

Avant de mettre en service un champ sonore réaliste, ajustez le réglage de chaque enceinte afin d'obtenir les meilleures performances de cet appareil.

Pour des informations détaillées sur l'ajustement des enceintes, référez-vous à "Réglages des enceintes" aux pages 18 et 19.

## 7 Arrêt de la lecture

Appuyez deux fois sur **■**.

La lecture s'arrête complètement et "VCD" ou "CD" apparaît sur l'affichage. (Le lecteur de DVD continue de fonctionner pendant 3 minutes après l'arrêt de la lecture.)

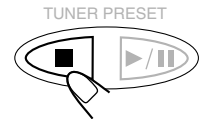

- Ce système peut mémoriser le point d'arrêt quand vous appuyez une fois sur **■**. Quand vous reprenez la lecture en appuyant sur **▶/||**, celle-ci commence à partir du point d'arrêt—Reprise de la lecture.

### Pour retirer le disque

Appuyez sur **▲**.

"OPEN" apparaît sur l'affichage et le plateau à disque sort.



Pour refermer le plateau à disque, appuyez de nouveau sur **▲**.

- Si vous n'appuyez pas sur la touche, le plateau à disque se referme automatiquement après 3 minutes.

### Pour mettre l'appareil hors tension (en attente)

Appuyez sur **STANDBY/ON** **⏻/||** **AUDIO** (ou sur **STANDBY/ON** **⏻/||** sur le panneau avant).



Le témoin d'éclairage s'éteint et le témoin STANDBY s'allume.

- Si vous appuyez sur **STANDBY/ON** **⏻/||** **AUDIO** (ou **STANDBY/ON** **⏻/||** sur le panneau avant) pendant que le plateau à disque est ouvert, celui-ci se referme automatiquement et l'appareil se met hors tension.
- Une petite quantité de courant est consommée en mode d'attente. Pour mettre l'appareil complètement hors tension, débranchez le cordon d'alimentation secteur.

# Utilisation de base du tuner

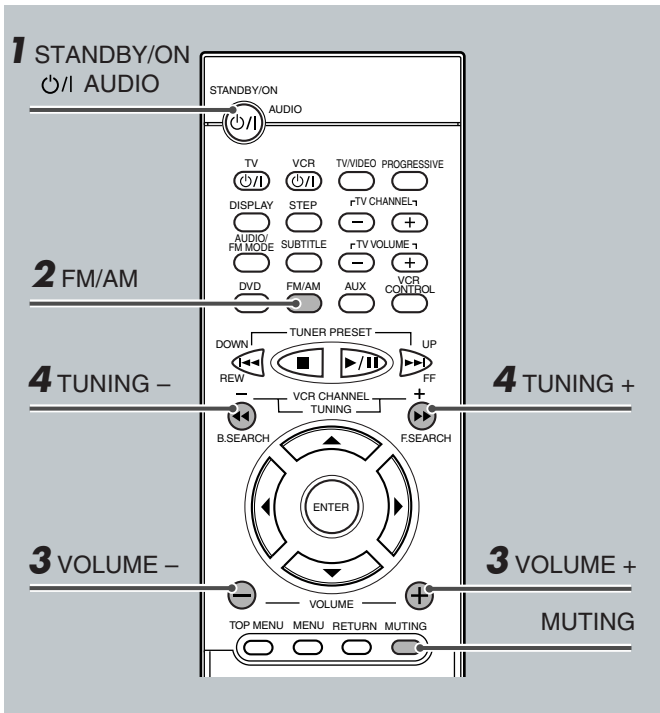

Pour des informations détaillées sur l'utilisation du tuner, référez-vous à "Utilisation du tuner" aux pages 47 et 48.

## 1 Mise de l'appareil sous tension

Appuyez sur **STANDBY/ON** **AUDIO** (ou sur **STANDBY/ON** sur le panneau avant). Le témoin **STANDBY** s'éteint et le témoin d'éclairage s'allume sur l'appareil central. L'indication de la source précédemment choisie apparaît sur l'affichage.



## 2 Sélection de la bande

**Sur la télécommande:**

Appuyez sur **FM/AM**.

La dernière station reçue de la bande choisie est accordée.

- Chaque fois que vous appuyez sur la touche, la bande alterne entre FM et AM.



**Sur le panneau avant:**

Appuyez répétitivement sur **SOURCE** jusqu'à ce que la bande souhaitée (FM ou AM) apparaisse sur l'affichage.

La dernière station reçue de la bande choisie est accordée.

- Chaque fois que vous appuyez sur la touche, la source change comme suit:

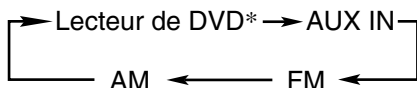

\* "WAIT" apparaît sur l'affichage.

## 3 Ajustement du volume

Pour augmenter le volume, maintenez pressé **VOLUME +**.  
 Pour diminuer le volume, maintenez pressé **VOLUME -**.



**ATTENTION:**

Réglez toujours le volume au minimum avant de démarrer une source. Si le volume est réglé sur un volume élevé, la soudaine déflagration d'énergie sonore peut endommager de façon permanente votre ouïe et/ou détruire vos enceintes.

**Remarques:**

- En appuyant répétitivement sur **VOLUME +** ou **-**, vous pouvez ajuster le volume niveau par niveau.
- Le niveau de volume peut être ajusté sur 51 étapes—"MIN (minimum)", 01 à 49 et "MAX (maximum)".
- Vous pouvez couper le son temporairement en appuyant sur **MUTING**.

## 4 Accord d'une station

**Sur la télécommande:**

Maintenez pressé **TUNING +** ou **-** jusqu'à ce que la fréquence de la station change de façon continue sur l'affichage.

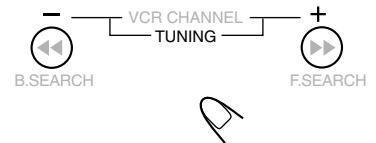

L'appareil commence à rechercher une station.

**Sur le panneau avant:**

- 1) Appuyez sur de façon que "MANUAL" apparaisse sur l'affichage.
- 2) Maintenez pressé ou jusqu'à ce que la fréquence de la station change de façon continue sur l'affichage.

L'appareil commence à rechercher une station.

**Remarques:**

- Quand une station de signal suffisamment fort est accordée, l'appareil arrête la recherche, puis l'indicateur **TUNED** s'allume sur l'affichage.
- Quand un programme FM stéréo est reçu, l'indicateur **ST** s'allume aussi.
- Si vous appuyez sur la touche répétitivement, la fréquence change pas à pas.

## Pour mettre l'appareil hors tension (en attente)

Appuyez de nouveau sur **STANDBY/ON** **AUDIO** (ou sur **STANDBY/ON** sur le panneau avant).



Le témoin d'éclairage s'éteint et le témoin **STANDBY** s'allume.

- Une petite quantité de courant est consommée en mode d'attente. Pour mettre l'appareil complètement hors tension, débranchez le cordon d'alimentation secteur.

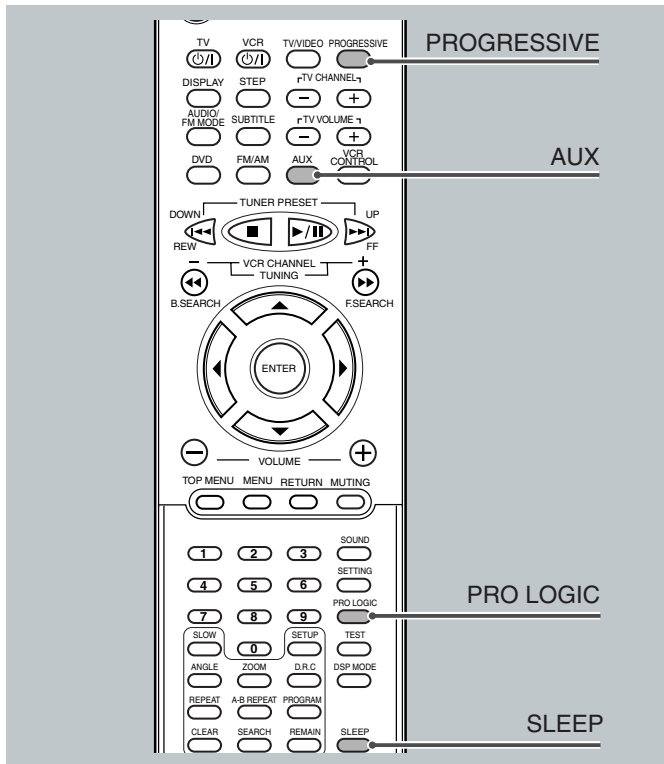

– Pour des informations détaillées sur les modes Pro Logic, référez-vous à “Création d’un champ sonore réaliste” aux pages 20 et 24.

## Sélection d’un mode progressif approprié

Vous pouvez choisir un mode progressif approprié en fonction du type d’image (source de film ou vidéo).

**A partir de la télécommande UNIQUEMENT:**

Appuyez répétitivement sur **PROGRESSIVE** pendant la lecture jusqu’à ce que le mode progressif souhaité apparaisse.

- Chaque fois que vous appuyez sur la touche, le mode progressif change comme suit:

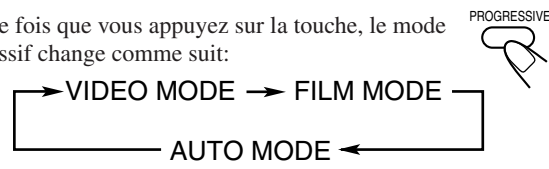

**VIDEO MODE** : Pour la lecture de disques avec des sources vidéo

**FILM MODE** : Pour la lecture d’un disque avec des sources progressives ou de film.

**AUTO MODE** : Normalement, choisissez ce réglage. Il est utilisé pour reproduire des disques contenant à la fois des sources de film et des sources vidéo. Ce système reconnaît le type d’image (source de film ou vidéo) du chapitre en cours.

- Si l’image de lecture n’est pas claire ou parasitée, ou si les lignes obliques de l’image sont grossières, essayez de choisir un autre mode.

### Remarques:

- Ce mode est disponible uniquement quand le mode de balayage progressif est choisi (voir page 11).
- Pour la lecture des VCD/SVCD, VIDEO MODE est choisi automatiquement et ne peut pas être changé.

## Mise hors tension de l’appareil à l’aide de la minuterie

Vous pouvez vous endormir en écoutant de la musique—Minuterie d’arrêt.

**A partir de la télécommande UNIQUEMENT:**

Appuyez sur **SLEEP**.

- Chaque fois que vous appuyez sur la touche, l’heure de mise hors tension change comme suit:

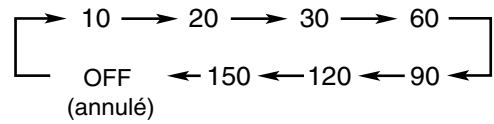

Quand l’heure de mise hors tension arrive, l’appareil se met automatiquement hors tension.

### Pour vérifier ou modifier la durée restante avant la mise hors tension

Appuyez une fois sur **SLEEP**.

La durée restante (en minutes) apparaît sur l’affichage.

- En appuyant sur **SLEEP**, vous pouvez changer l’heure de mise hors tension.

### Pour annuler la minuterie d’arrêt

Appuyez répétitivement sur **SLEEP** jusqu’à ce que “OFF” apparaisse sur l’affichage.

- Mettre l’appareil hors tension annule aussi la minuterie d’arrêt.

## Reproduction du son d’un appareil extérieur

Vous pouvez profiter des sons de l’appareil extérieur connecté aux prises AUX IN sur le panneau arrière de l’appareil central.

### 1 Choisissez AUX comme source.

**Sur la télécommande:**

Appuyez sur **AUX**.

La source change sur l’appareil extérieur connecté aux prises AUX IN.



**Sur le panneau avant:**

Appuyez répétitivement sur **SOURCE** jusqu’à ce que “AUX IN” apparaisse sur l’affichage.

- Chaque fois que vous appuyez sur la touche, la source change comme suit:

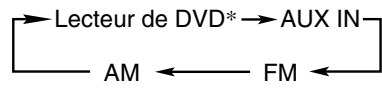

\* “WAIT” apparaît sur l’affichage.



### 2 Démarrez la lecture sur l’appareil extérieur.

- Pour des informations détaillées sur l’appareil extérieur, référez-vous au mode d’emploi qui l’accompagne.

Quand vous écoutez un son codé avec Dolby Surround, vous pouvez profiter du Dolby Surround.

### 3 Appuyez sur PRO LOGIC pour mettre en service le Dolby Surround.

- Chaque fois que vous appuyez sur la touche, le mode Dolby Surround change comme suit:

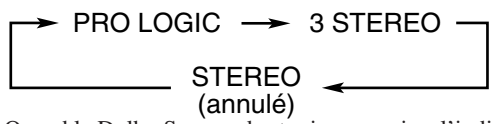

- Quand le Dolby Surround est mis en service, l’indicateur PRO LOGIC s’allume sur l’affichage.



# Réglages des enceintes

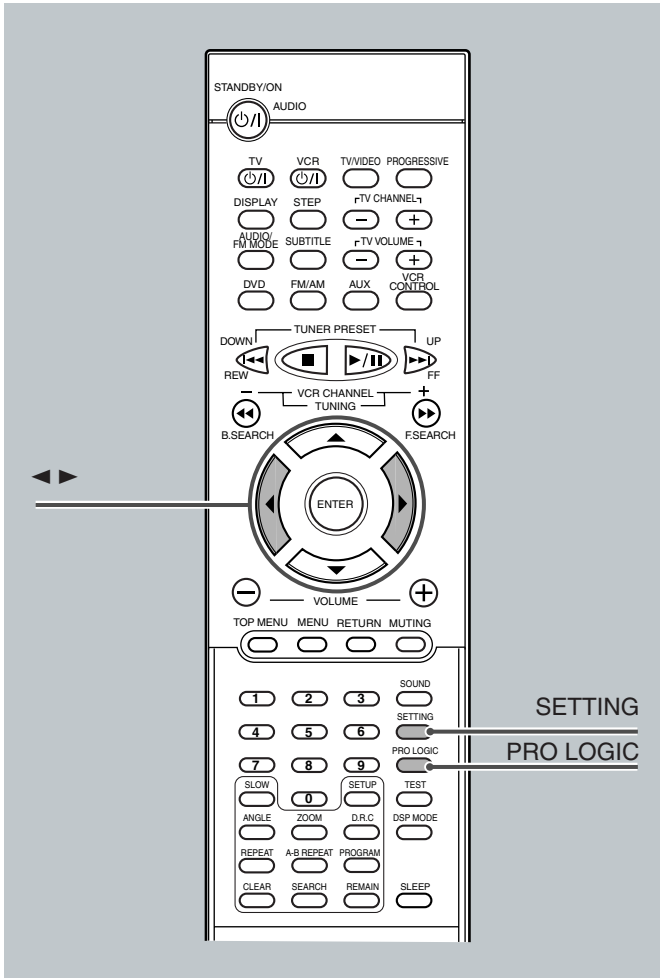

## Pour le Dolby Digital ou le DTS Digital Surround:

Avant de commencer, rappelez-vous...

Il y a un temps limite pour réaliser les étapes suivantes. Si le réglage est annulé avant la fin, recommencez à partir de l'étape 1.

**1** Choisissez et reproduisez un DVD codé avec Dolby Digital ou DTS Digital Surround.

**2** Appuyez répétitivement sur **SETTING** jusqu'à ce qu'une des indications de temps de retard (avec le réglage actuel\*) apparaisse sur l'affichage.



• Chaque fois que vous appuyez sur la touche, l'indication sur l'affichage principal change comme suit:

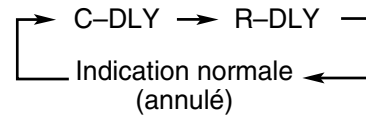

**C-DLY** (Retard central): Pour enregistrer le temps de retard pour l'enceinte centrale—de 0 msec à 5 msec.

**R-DLY** (Retard arrière): Pour enregistrer le temps de retard pour les enceintes arrière—de 0 msec à 15 msec.

\* "00 MS" est le réglage initial pour l'enceinte centrale.

"00 MS" est le réglage initial pour les enceintes arrière.

Si vous avez déjà changé le réglage, une valeur différente peut apparaître.

## Réglage du temps de retard

Ajustez le temps de retard pour l'enceinte centrale et pour les enceintes arrière en comparant le son avec celui des enceintes avant. Si la distance à l'enceinte centrale\* et/ou aux enceintes arrière\*\* à votre point d'écoute est presque la même que la distance aux enceintes avant, choisissez "00 MS (msec)".

\* Vous pouvez ajuster ce temps de retard uniquement quand l'indicateur DOLBY DIGITAL ou DTS est allumé sur l'affichage.

\*\* Vous pouvez ajuster ce temps de retard uniquement quand l'indicateur DOLBY DIGITAL, DTS ou PRO LOGIC est allumé sur l'affichage.

**3** Appuyez sur **▶** ou **◀** pour ajuster le temps de retard.

- ▶ : Augmente le temps de retard.
- ◀ : Diminue le temps de retard.
- Une augmentation (ou une diminution) de 1 msec du temps de retard correspond à une augmentation (ou diminution) de la distance de 30 cm.

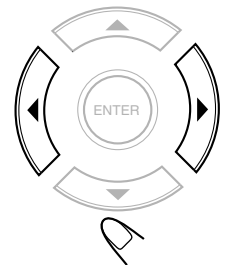

**4** Répétez les étapes 2 et 3 pour ajuster les autres temps de retard.

# Réglages des enceintes

## Pour le Dolby Pro Logic:

### Avant de commencer, rappelez-vous...

Il y a un temps limite pour réaliser les étapes suivantes. Si le réglage est annulé avant la fin, recommencez à partir de l'étape 1.

**1** Appuyez sur **AUX** pour choisir la source extérieure.



**2** Préparez une source codée avec Dolby Surround, puis démarrez la lecture.

**3** Appuyez sur **PRO LOGIC** sur la télécommande de façon que "PRO LOGIC" apparaisse sur l'affichage.



**4** Appuyez répétitivement sur **SETTING** jusqu'à ce qu'une des indications de temps de retard (avec le réglage actuel\*) apparaisse sur l'affichage.

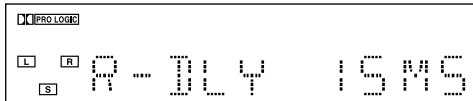

- Chaque fois que vous appuyez sur la touche, l'indication sur l'affichage principal change comme suit:

R-DLY ↔ Indication normale (annulé)

**R-DLY** (Retard arrière): Pour enregistrer le temps de retard pour les enceintes arrière—de 15 msec à 30 msec.

- \* "15 MS" est le réglage initial pour les enceintes arrière. Si vous avez déjà changé le réglage, une valeur différente peut apparaître.

**5** Appuyez sur **▶** ou **◀** pour ajuster le temps de retard.

- **▶**: Augmente le temps de retard.
- **◀**: Diminue le temps de retard.
- Une augmentation (ou une diminution) de 1 msec du temps de retard correspond à une augmentation (ou diminution) de la distance de 30 cm.

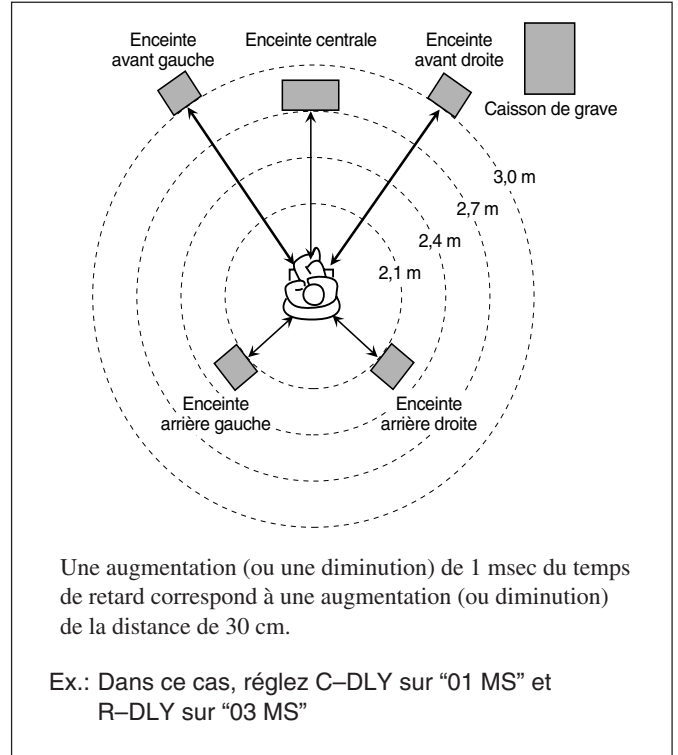
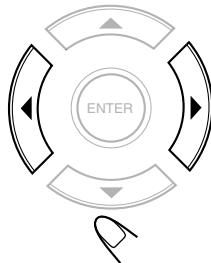

# Création d'un champ sonore réaliste

Vous pouvez utiliser les modes Surround suivants pour reproduire un champ sonore réaliste.

- Surround numérique multicanaux—Dolby Digital et DTS Digital Surround
- Dolby Surround
- Modes DSP (Processeur de signaux numériques)

## ■ Dolby Digital et DTS Digital Surround

Pour profiter efficacement du Surround, toutes les enceintes doivent être connectées et en service.

### Dolby Digital\*

Utilisé pour reproduire les pistes sonores multicanaux des logiciels codés avec Dolby Digital (  ).

La méthode de codage **Dolby Digital** (aussi appelée format audio numérique à 5,1 canaux discrets) enregistre et compresse numériquement les signaux du canal avant gauche, du canal avant droit, du canal central, du canal arrière gauche, du canal arrière droit et du canal LFE (6 canaux en tout, mais le canal LFE est compté comme 0,1 canal et par conséquent, appelé 5,1 canaux).

Puisque chaque canal est complètement indépendant des autres canaux pour éviter les interférences, vous pouvez obtenir une meilleure qualité sonore avec plus d'effets stéréo et Surround. En plus, le Dolby Digital autorise les sons stéréo arrière et le réglage de la fréquence de coupure des enceintes arrières sur 20 kHz, nettement supérieur aux 7 kHz du Dolby Pro Logic. Cela permet une amélioration du mouvement du son et l'impression de direct par rapport au Dolby Pro Logic.

Quand l'appareil détecte un signal Dolby Digital, l'indicateur DOLBY DIGITAL s'allume sur l'affichage.

### DTS Digital Surround\*\*

Utilisé pour reproduire les pistes sonores multicanaux des logiciels codés avec DTS Digital Surround (  ).

Le **DTS Digital Surround** est un autre format audio numérique à 5,1 canaux discrets disponible sur les logiciels CD, LD et DVD. Comparé au Dolby Digital, le taux de compression audio est relativement faible. Cela permet au format DTS Digital Surround d'ajouter du souffle et de la profondeur aux sons reproduits. Et c'est pourquoi le DTS Digital Surround offre des sons naturels solides et clairs.

Quand l'appareil détecte un signal DTS Digital Surround, l'indicateur DTS s'allume sur l'affichage.

## ■ Dolby Surround\*

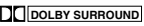
Utilisé pour reproduire les pistes sonores des bandes pour magnétoscope codées avec Dolby Surround (  ). Utilisé uniquement pour les sources sonores provenant des prises AUX IN.

## Dolby Pro Logic et Dolby 3 Stereo

Les formats codés **Dolby Surround** enregistrent les signaux du canal avant gauche, du canal avant droit, du canal central et du canal arrière (4 canaux en tout) sur 2 canaux.

Le décodeur **Dolby Pro Logic** intégré à cet appareil décode les signaux de ces 2 canaux en signaux des 4 canaux d'origine—reproduction multicanaux à base matricielle, et vous permet de profiter d'un son stéréo réaliste dans votre pièce d'écoute.

Quand le Dolby Surround est choisi, l'indicateur PRO LOGIC s'allume sur l'affichage.

### Indications sur l'affichage pour chaque mode Surround

#### • Dolby Digital

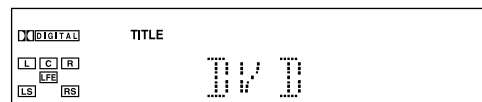

#### • DTS Digital Surround

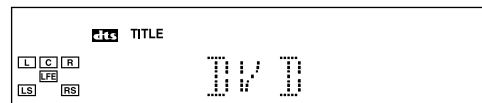

#### • Dolby Pro Logic

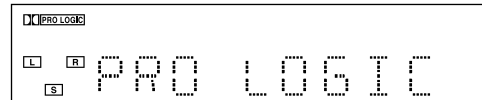

#### • Dolby 3 Stereo

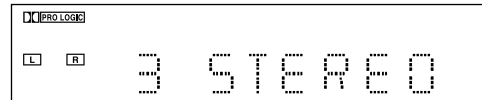

#### • DSP\*



\* Si vous choisissez FM/AM ou AUX comme source, l'indicateur Linear PCM (  ) ne s'allume.

– En fonction des réglages des enceintes, certains indicateurs peuvent ne pas s'allumer. Dans ce cas, réglez les enceintes en fonction.

\* Fabriqué sous licence de Dolby Laboratories. "Dolby", "Pro Logic" et le symbole double D sont des marques de commerce de Dolby Laboratories. Œuvres confidentielles non publiées, ©1992–1997 Dolby Laboratories. Tous droits réservés.

\*\* Fabriqué sous licence Digital Theater Systems, Inc. No de brevet aux Etats-Unis 5,451,942 et brevets mondiaux en cours d'homologation ou émis. "DTS" et "DTS Digital Surround" sont des marques de fabrique de Digital Theater Systems, Inc. ©1996 Digital Theater Systems, Inc. Tous droits réservés.

# Création d'un champ sonore réaliste

## ■ Modes DSP (Processeur de signal numérique)

Les modes DSP ont été conçus pour créer les éléments importants de l'acoustique Surround.

Le son entendu dans un cinéma, une salle de spectacle, un club, ou un club de danse est constitué de son direct et de son indirect—réflexions premières et réflexions arrière. Les sons directs atteignent directement l'auditeur sans réflexion. Inversement, les sons indirects sont retardés par la distance des murs et des plafonds.

Ces sons indirects sont des éléments importants des effets acoustiques Surround.

Les modes DSP suivants peuvent être utilisés avec cet appareil.

<b>THEATER</b>	: Donne l'impression d'un cinéma.
<b>HALL</b>	: Éclaircit les voix et donne l'impression d'une salle de concert.
<b>LIVE CLUB</b>	: Donne l'impression d'un club de musique à plafond bas.
<b>DANCE CLUB</b>	: Rend les sons graves palpitant.

Ces modes DSP peuvent être utilisés pour ajouter des effets acoustiques Surround lors de la reproduction d'une source stéréo analogique ou d'une source Linear PCM et vous donner une réelle impression de direct.

Quand un des modes DSP est choisi, l'indicateur DSP s'allume sur l'affichage.

### Pour vérifier les connexions et les réglages des enceintes en utilisant la tonalité de test

1. Choisissez et reproduisez un DVD codé avec Dolby Digital ou DTS Digital Surround.
2. Appuyez sur TEST sur la télécommande. La tonalité de test sort des enceintes (sans le caisson de grave) dans l'ordre.
  - S'il y a une enceinte pour laquelle aucun son ne sort, vérifiez la connexion des enceintes (voir pages 7 et 8)
3. Appuyez de nouveau sur TEST pour arrêter la tonalité de test.



### Effets Surround disponibles en fonction du format du signal d'entrée

○: Possible    ×: Impossible

Surround	Surround multicanaux	Pro Logic*		DSP				(annulé)
		Pro Logic	3 Stereo	THEATER	HALL	LIVE CLUB	DANCE CLUB	STEREO
Format du signal d'entrée	Analogique	×	○	○	○	○	○	○
	Linear PCM	×	○	○	○	○	○	○
	multicanaux Dolby Digital	○	×	×	×	×	×	×
	Dolby Surround	×	○	○	○	○	○	○
	DTS Digital Surround	○	×	×	×	×	×	×

\* Vous pouvez utiliser le mode Pro Logic pour toutes les sources à 2 canaux, mais l'effet Surround ne fonctionne efficacement que pour les sources codées avec Dolby Surround.



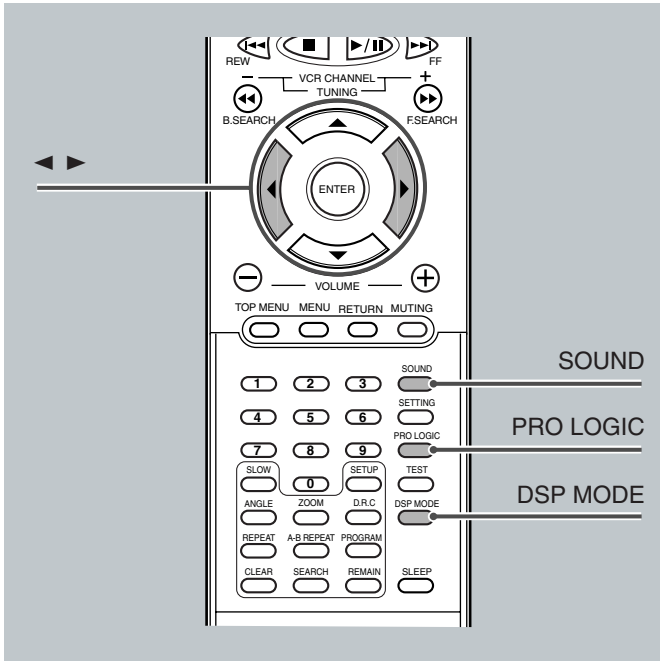

### Ajustement du son stéréo

Vous pouvez ajuster les réglages suivants:  
 Il est recommandé que vous réalisiez ces ajustements à partir de votre point d'écoute actuel tout en écoutant les sons reproduits.

- Balance de sortie des enceintes avant
- Niveau de sortie du caisson de grave

Une fois que vous avez réalisé ces réglages, le réglage prend effet pour tous les modes Surround.

**Avant de commencer, rappelez-vous...**

- Il y a un temps limite pour réaliser les étapes suivantes. Si le réglage est annulé avant la fin, recommencez à partir de l'étape 2.

**1 Choisissez et reproduisez n'importe quelle source à l'exception d'une source Dolby Digital ou DTS Digital Surround.**

**2 Annulez Dolby Surround ou les modes DSP s'ils sont en service.**

Pour mettre hors service Dolby Surround:  
 Appuyez sur **PRO LOGIC** sur la télécommande jusqu'à ce que "STEREO" apparaisse sur l'affichage.



Pour mettre hors service les modes DSP:  
 Appuyez sur **DSP MODE** (ou **DSP** sur le panneau avant) jusqu'à ce que l'indicateur DSP s'éteigne sur l'affichage.



**Maintenant, vous êtes prêt pour commencer les ajustements.**

- Pour ajuster la balance de sortie des enceintes avant, passez à l'étape suivante.
- Pour ajuster le niveau de sortie du caisson de grave, passez à l'étape 4.

### 3 Pour ajuster la balance de sortie des enceintes avant

**1) Appuyez répétitivement sur SOUND jusqu'à ce que l'indication d'ajustement pour les enceintes avant apparaisse sur l'affichage.**

- Chaque fois que vous appuyez sur la touche, l'indication d'ajustement sur l'affichage change comme suit:

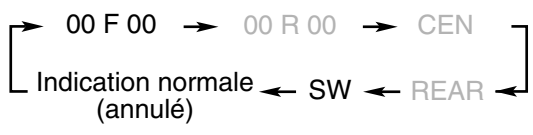

**2) Appuyez sur ► ou ◀ pour ajuster la balance de sortie.**

- : Diminue la sortie de l'enceinte gauche, ou rétablit la sortie de l'enceinte droite.
- ◀ : Diminue la sortie de l'enceinte droite, ou rétablit la sortie de l'enceinte gauche.
- La balance de sortie change de OFF (silencieux), -06 (réduction maximale) à 00 (pas de réduction).
- "00 F 00" est le réglage initial (la balance de sortie est dans la position centrale). Si vous avez déjà changé le réglage, une autre valeur apparaît.

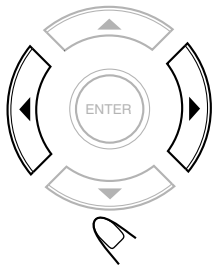

### 4 Pour ajuster le niveau de sortie pour le caisson de grave

**1) Appuyez répétitivement sur SOUND pour choisir "SW".**

- Chaque fois que vous appuyez sur la touche, l'indication d'ajustement sur l'affichage change comme suit:

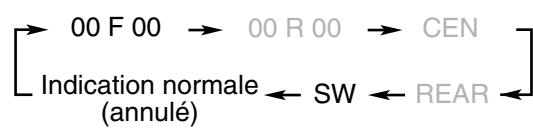

**2) Appuyez sur ► ou ◀ pour ajuster le niveau de sortie.**

- : Augmente le niveau de sortie.
- ◀ : Diminue le niveau de sortie.
- Pour ajuster le niveau de sortie pour le caisson de grave (de -6 dB à +6 dB).
- "SW 0dB" est le réglage initial. Si vous avez déjà changé le réglage, une autre valeur apparaît.

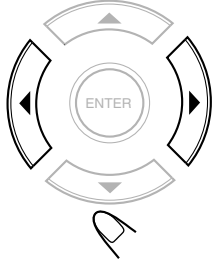

# Création d'un champ sonore réaliste

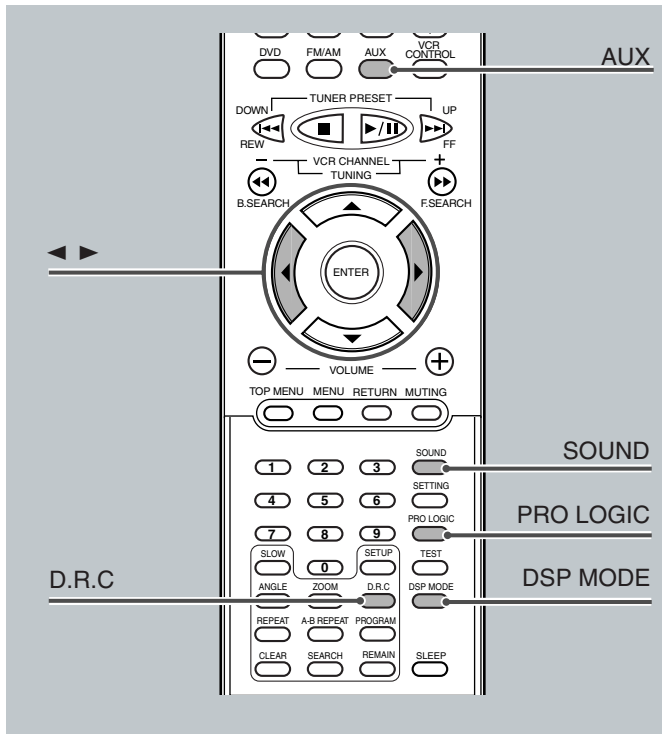

## Ajustement du Dolby Digital et DTS Digital Surround

Vous pouvez ajuster les réglages suivants quand le Dolby Digital ou DTS Digital Surround est en service.

Il est recommandé que vous réalisiez ces ajustements à partir de votre point d'écoute actuel tout en écoutant les sons reproduits.

- Balance de sortie des enceintes avant
- Balance de sortie des enceintes arrière
- Niveau de sortie de l'enceinte centrale
- Niveau de sortie des enceintes arrière\*
- Niveau de sortie du caisson de grave

\* L'ajustement est mémorisé séparément pour le Digital Multichannel Surround (Dolby Digital et DTS Digital Surround) et pour le Dolby Pro Logic.

**Avant de commencer, rappelez-vous...**

- Il y a un temps limite pour réaliser les étapes suivantes. Si le réglage est annulé avant la fin, recommencez à partir de l'étape **2**.

### 1 Choisissez et reproduisez un DVD codé avec Dolby Digital ou DTS Digital Surround.

Maintenant, vous êtes prêt pour commencer les ajustements.

- Pour ajuster la balance de sortie des enceintes avant et des enceintes arrière, passez à l'étape suivante.
- Pour ajuster le niveau de sortie de l'enceinte centrale, des enceintes arrière et du caisson de grave, passez à l'étape **3**.

### 2 Pour ajuster la balance de sortie des enceintes avant et des enceintes arrière

- 1) Appuyez répétitivement sur **SOUND** jusqu'à ce qu'une des indications d'ajustement suivante apparaisse sur l'affichage.



- Chaque fois que vous appuyez sur la touche, l'indication d'ajustement sur l'affichage change comme suit:

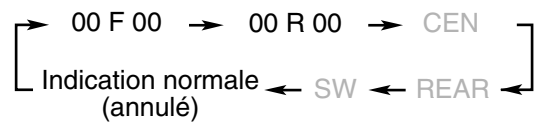

**00 F** (Avant) **00** : Pour ajuster la balance de sortie des enceintes avant.

**00 R** (Arrière) **00** : Pour ajuster la balance de sortie des enceintes arrière.

- "00 F 00" et "00 R 00" sont les réglages initiaux (les balances de sortie sont dans la position centrale). Si vous avez déjà changé le réglage, une autre valeur apparaît.

### 2) Appuyez sur ► ou ◀ pour ajuster la balance de sortie.

► : Diminue la sortie de l'enceinte gauche, ou rétablit la sortie de l'enceinte droite.

◀ : Diminue la sortie de l'enceinte droite, ou rétablit la sortie de l'enceinte gauche.

- Chaque balance de sortie change de OFF (silencieux), -06 (réduction maximale) à 00 (pas de réduction).

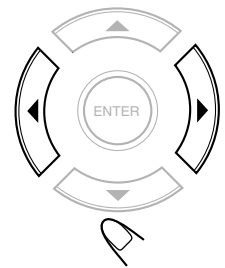

### 3) Répétez les étapes 1) et 2) pour le réglage des autres enceintes.

### 3 Pour ajuster le niveau de sortie de l'enceinte centrale, des enceintes arrière et du caisson de grave

#### 1) Appuyez répétitivement sur **SOUND** pour choisir "CEN", "REAR" ou "SW".



- Chaque fois que vous appuyez sur la touche, l'indication d'ajustement sur l'affichage change comme suit:

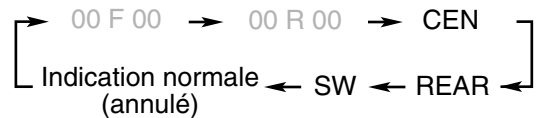

**CEN** (Centre) : Pour ajuster le niveau de sortie pour l'enceinte centrale (de -6 dB à +6 dB).

**REAR** : Pour ajuster le niveau de sortie pour les enceintes arrière (de -6 dB à +6 dB).

**SW** (Caisson de grave) : Pour ajuster le niveau de sortie pour le caisson de grave (de -6 dB à +6 dB).

- "CEN 0dB", "REAR 0dB" et "SW 0dB" sont les réglages initiaux. Si vous avez déjà changé le réglage, une autre valeur apparaît.

### 2) Appuyez sur ► ou ◀ pour ajuster le niveau de sortie.

► : Augmente le niveau de sortie.

◀ : Diminue le niveau de sortie.

### 3) Répétez les étapes 1) et 2) pour le réglage des autres enceintes.

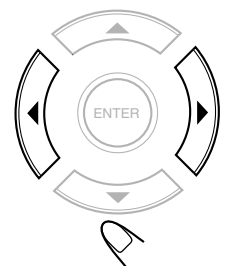

## Mise en service de la compression de la plage dynamique

Vous pouvez profiter d'un son puissant même aux faibles niveaux de volume en compressant la plage dynamique (différence entre les sons maximum et minimum).

- Cette fonction ne prend effet que lorsque le Dolby Digital est en service.

### À partir de la télécommande **UNIQUEMENT**:

#### Appuyez sur **D.R.C.**



- Chaque fois que vous appuyez sur la touche, le mode de compression de la plage dynamique se met alternativement en et hors service. Choisissez "DRC ON" quand vous souhaitez regarder un DVD la nuit. (Vous pouvez obtenir un son puissant à un faible niveau de volume.)

## Ajustement du Dolby Surround

Vous pouvez ajuster les réglages suivants quand le Dolby Surround est en service.

Il est recommandé que vous réalisiez ces ajustements à partir de votre point d'écoute actuel tout en écoutant les sons reproduits.

- Balance de sortie des enceintes avant
- Balance de sortie des enceintes arrière
- Niveau de sortie pour les enceintes arrière\*
- Niveau de sortie du caisson de grave

- Quand le Dolby 3 Stereo est en service, vous ne pouvez pas ajuster le niveau des enceintes arrière.

\* L'ajustement est mémorisé séparément pour le Digital Multichannel Surround (Dolby Digital et DTS Digital Surround) et pour le Dolby Pro Logic.

- Le Dolby Surround ne peut pas être utilisé avec les modes DSP. Une fois que le Dolby Surround est en service, les modes DSP sont annulés.

### Avant de commencer, rappelez-vous...

- Il y a un temps limite pour réaliser les étapes suivantes. Si le réglage est annulé avant la fin, recommencez à partir de l'étape **3**.

### 1 Appuyez sur **AUX** pour choisir l'appareil extérieur comme source.



### 2 Démarrez la lecture d'une source codée avec Dolby Surround.

### 3 Appuyez répétitivement sur **PRO LOGIC** sur la télécommande pour choisir Dolby Pro Logic ou Dolby 3 Stereo.



L'indicateur PRO LOGIC s'allume sur l'affichage.

- Chaque fois que vous appuyez sur la touche, l'indication change comme suit:

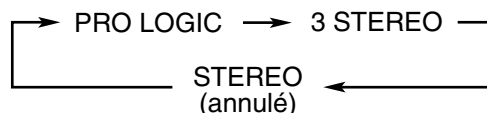

Maintenant, vous êtes prêt pour commencer les ajustements.

- Pour ajuster la balance de sortie des enceintes avant et des enceintes arrière, passez à l'étape suivante.
- Pour ajuster le niveau de sortie de l'enceinte centrale, des enceintes arrière et du caisson de grave, passez à l'étape **5**.

## 4 Pour ajuster la balance de sortie des enceintes avant et des enceintes arrière

### 1) Appuyez répétitivement sur **SOUND** jusqu'à ce qu'une des indications d'ajustement suivante apparaisse sur l'affichage.



- Chaque fois que vous appuyez sur la touche, l'indication d'ajustement sur l'affichage change comme suit:

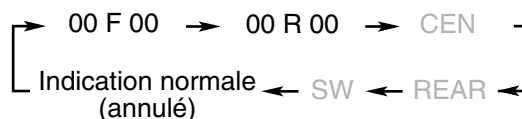

**00 F (Avant) 00** : Pour ajuster la balance de sortie des enceintes avant.

**00 R (Arrière) 00** : Pour ajuster la balance de sortie des enceintes arrière.

- Quand "3 STEREO" est choisi, vous ne pouvez pas ajuster la balance de sortie des enceintes arrière.
- "00 F 00" et "00 R 00" sont les réglages initiaux (les balances de sortie sont dans la position centrale). Si vous avez déjà changé le réglage, une autre valeur apparaît.

### 2) Appuyez sur **▶** ou **◀** pour ajuster la balance de sortie.

**▶** : Diminue la sortie de l'enceinte gauche, ou rétablit la sortie de l'enceinte droite.

**◀** : Diminue la sortie de l'enceinte droite, ou rétablit la sortie de l'enceinte gauche.

- Chaque balance de sortie change de OFF (silencieux), -06 (réduction maximale) à 00 (pas de réduction).

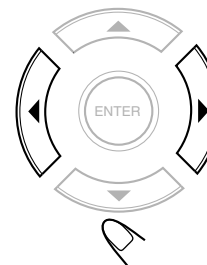

### 3) Répétez les étapes 1) et 2) pour le réglage des autres enceintes.

SUITE A LA PAGE SUIVANTE

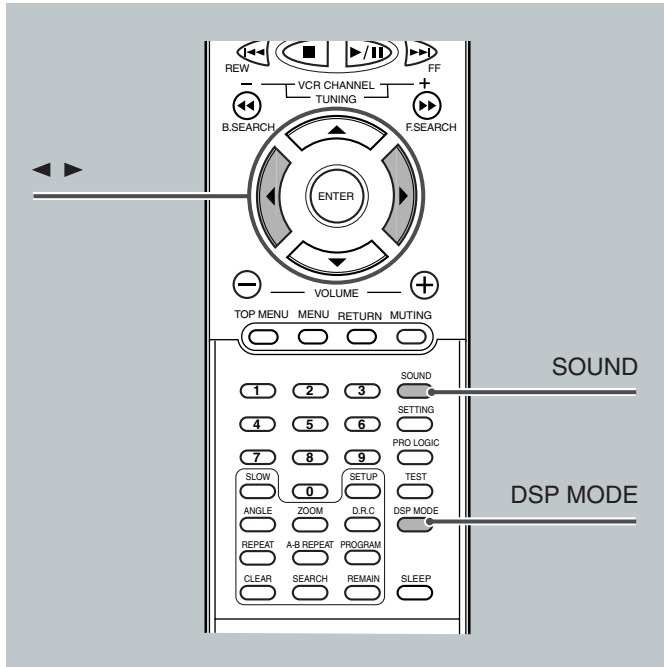

## Ajustement des modes DSP

Vous pouvez ajuster les réglages suivants quand un mode DSP est en service.

Il est recommandé que vous réalisiez ces ajustements à partir de votre point d'écoute actuel tout en écoutant les sons reproduits.

- Balance de sortie des enceintes avant
- Balance de sortie des enceintes arrière
- Niveau de sortie pour les enceintes arrière
- Niveau de sortie du caisson de grave
- Niveau général de l'effet DSP

- Les modes DSP ne peuvent pas être utilisés avec le Dolby Surround. Une fois qu'un mode DSP est en service, le Dolby Surround est annulé.
- Lors de la reproduction d'un DVD codé avec Dolby Digital ou DTS Digital Surround, la touche DSP MODE (ou la touche DSP sur l'appareil central) ne fonctionne pas.

### Avant de commencer, rappelez-vous...

- Il y a un temps limite pour réaliser les étapes suivantes. Si le réglage est annulé avant la fin, recommencez à partir de l'étape **2**.

**1** Choisissez et reproduisez n'importe quelle source à l'exception d'une source Dolby Digital ou DTS Digital Surround.

**2** Appuyez répétitivement sur **DSP MODE** (ou sur **DSP** sur le panneau avant) pour choisir le mode DSP souhaité.

L'indicateur DSP s'allume sur l'affichage quand un mode DSP est en service.

- Chaque fois que vous appuyez sur la touche, l'indication d'ajustement sur l'affichage change comme suit:

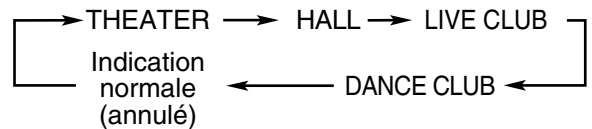

**5** Pour ajuster le niveau de sortie de l'enceinte centrale, des enceintes arrière et du caisson de grave

1) Appuyez répétitivement sur **SOUND** pour choisir "CEN", "REAR" ou "SW".

- Chaque fois que vous appuyez sur la touche, l'indication d'ajustement sur l'affichage change comme suit:

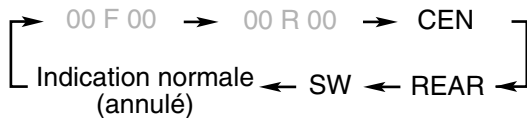

**CEN** (Centre) : Pour ajuster le niveau de sortie pour l'enceinte centrale (de -6 dB à +6 dB).

**REAR** : Pour ajuster le niveau de sortie pour les enceintes arrière (de -6 dB à +6 dB).

**SW** (Caisson de grave) : Pour ajuster le niveau de sortie pour le caisson de grave (de -6 dB à +6 dB).

- Quand "3 STEREO" est choisi, vous ne pouvez pas ajuster le niveau de sortie pour les enceintes arrière.
- "CEN 0dB", "REAR 0dB" et "SW 0dB" sont les réglages initiaux. Si vous avez déjà changé le réglage, une autre valeur apparaît.

2) Appuyez sur **▶** ou **◀** pour ajuster le niveau de sortie.

- ▶ : Augmente le niveau de sortie.
- ◀ : Diminue le niveau de sortie.

3) Répétez les étapes 1) et 2) pour le réglage des autres enceintes.

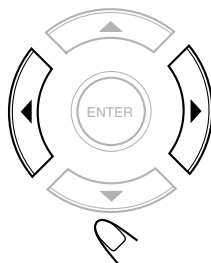

### 3 Pour ajuster la balance de sortie des enceintes avant et des enceintes arrière

1) Appuyez répétitivement sur **SOUND** jusqu'à ce qu'une des indications d'ajustement suivante apparaisse sur l'affichage.



- Chaque fois que vous appuyez sur la touche, l'indication d'ajustement sur l'affichage change comme suit:

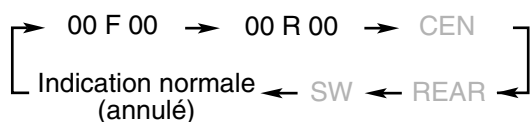

**00 F (Avant) 00** : Pour ajuster la balance de sortie des enceintes avant.

**00 R (Arrière) 00** : Pour ajuster la balance de sortie des enceintes arrière.

- “00 F 00” et “00 R 00” sont les réglages initiaux (les balances de sortie sont dans la position centrale). Si vous avez déjà changé le réglage, une autre valeur apparaît.

2) Appuyez sur ► ou ◀ pour ajuster la balance de sortie.

- : Diminue la sortie de l'enceinte gauche, ou rétablit la sortie de l'enceinte droite.
- ◀ : Diminue la sortie de l'enceinte droite, ou rétablit la sortie de l'enceinte gauche.
- Chaque balance de sortie change de OFF (silencieux), -06 (réduction maximale) à 00 (pas de réduction).

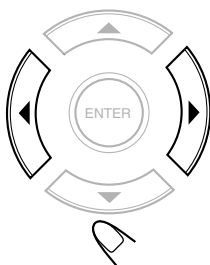

3) Répétez les étapes 1) et 2) pour le réglage des autres enceintes.

### 4 Pour ajuster le niveau de sortie pour les enceintes arrière

1) Appuyez répétitivement sur **SOUND** jusqu'à ce que “REAR” apparaisse sur l'affichage.



- Chaque fois que vous appuyez sur la touche, l'indication d'ajustement sur l'affichage change comme suit:



**REAR** : Pour ajuster le niveau de sortie pour les enceintes arrière (de -6 dB à +6 dB).

- “REAR 0dB” est le réglage initial. Si vous avez déjà changé le réglage, une autre valeur apparaît.

2) Appuyez sur ► ou ◀ pour ajuster le niveau de sortie.

- : Augmente le niveau de sortie.
- ◀ : Diminue le niveau de sortie.

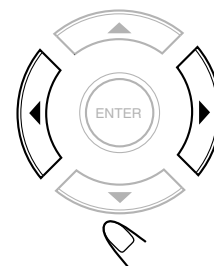

# Présentation des disques—DVD/VCD/CD

Cet appareil a été conçu pour reproduire les disques suivants: DVD, CD vidéo, CD audio, CD-R et CD-RW.

- Cet appareil peut aussi reproduire les fichiers MP3 enregistrés sur des CD-R et des CD-RW. Pour des informations détaillées sur le format MP3, référez-vous à "Présentation du format MP3" à la page 43.

## Disques pouvant être reproduit:

Type de disque	Marque (Logo)	Format vidéo*	Numéro de code de région**
DVD Vidéo		NTSC	1 ALL
CD vidéo			_____
CD Super Vidéo			_____
CD audio			_____
CD-R			_____
CD-RW		_____	

- Le fonctionnement de l'appareil avec certains DVD ou VCD/SVCD peut différer des explications données dans ce mode d'emploi. Cela est dû au programme et à la structure du disque, et ce n'est pas un mauvais fonctionnement de l'appareil.
- Les disques suivants ne peuvent pas être reproduits:
  - DVD-Audio, DVD-ROM, DVD-RAM, DVD-R, DVD-RW, CD-ROM, CD-I, (CD-I Ready), Photo CD, etc.
 Reproduire ces disques produira du bruit et risquera d'endommager vos enceintes.

### \* Remarque sur le format vidéo

Cet appareil utilise le système de couleur NTSC. Notez que l'appareil ne peut pas reproduire les disques enregistrés avec le système de couleur PAL.

Si un DVD enregistré avec le système de couleur PAL est mis en place, "WRONG DISC" apparaît sur l'affichage et la lecture ne démarre pas.

### \*\* Remarque sur le code de région

Les lecteurs de DVD et les disques vidéo DVD possèdent leur propre numéro de code de région. Cet appareil peut uniquement reproduire les disques DVD enregistrés avec numéros de code de région comprennent le "1".

Exemples:



Si un DVD avec un numéro de code de région incorrect est inséré, "REGION ERR" apparaît sur l'affichage et la lecture ne peut pas démarrer.

## IMPORTANT: Avant d'utiliser l'appareil, assurez-vous des choses suivantes...

- Vérifiez la connexion avec le téléviseur.
- Mettez le téléviseur sous tension et choisissez l'entrée correcte sur le téléviseur pour voir les images ou les indications sur l'écran du téléviseur.
- Pour la lecture de DVD, vous pouvez changer le menu de réglage à votre préférence. (Voir pages 49 à 53.)

Si "⊗" apparaît sur l'écran du téléviseur quand vous appuyez sur une touche, le disque ne peut pas accepter la commande, ou l'information nécessaire pour que cette commande soit réalisée n'est pas enregistrée sur le disque.

AVIS: Dans certains cas, la commande sera refusée sans que "⊗" ne soit affiché.

## Structure des disques—DVD, CD vidéo (VCD/SVCD) et CD audio (CD)

Un disque DVD est constitué de **Titres**, et chaque titre peut être divisé en un certain nombre de **Chapitres**. (Voir Exemple 1.) Par exemple, si un disque DVD contient plusieurs films, chaque film peut avoir son propre numéro de titre et peut être aussi divisé en plusieurs chapitres.

Inversement, un VCD/SVCD ou un CD est composé de **Plages**. (Voir Exemple 2.)

En général, chaque morceau musical possède son propre numéro de plage. (Sur certains disques, chaque plage peut aussi être divisée en index.)

Lors de la reproduction d'un VCD/SVCD avec la fonction de commande de lecture (PBC), vous pouvez choisir ce que vous souhaitez reproduire en utilisant le menu affiché sur l'écran du téléviseur. (Lors de reproduction d'un CD vidéo possédant des menus, certaines fonctions telles que la lecture répétée et la recherche de plage peuvent ne pas fonctionner.)

Exemple 1: disque DVD

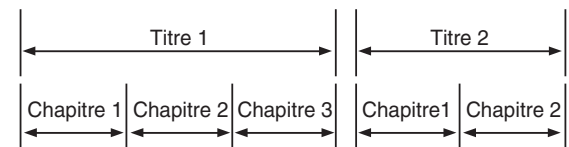

Exemple 2: CD vidéo/CD audio



## Remarques sur les CD-R et CD-RW

Les CD-R (enregistrable) et les CD-RW (réinscriptibles) édités par l'utilisateur peuvent être reproduits uniquement s'ils ont été "finalisés".

- L'appareil peut reproduire les CD-R ou les CD-RW enregistrés sur un ordinateur personnel s'ils ont été enregistrés au format CD audio ou au format MP3 (voir page 40). Cependant, ils se peut qu'ils ne puissent pas être reproduits à cause de leurs caractéristiques ou les conditions de l'enregistrement.
- Avant la lecture d'un CD-R ou CD-RW, lisez leurs instructions attentivement.
- Certains CD-R ou CD-RW ne peuvent pas être reproduits sur cet appareil à cause de leurs caractéristiques, de dommages ou rayures sur leur surface ou si la lentille intégrée est sale.
- Les CD-RW peuvent demander plus de temps avant d'être reconnus. C'est à cause du fait que le facteur de réflexion des CD-RW est plus faible que celui des CD ordinaires.

# Utilisation de base des disques

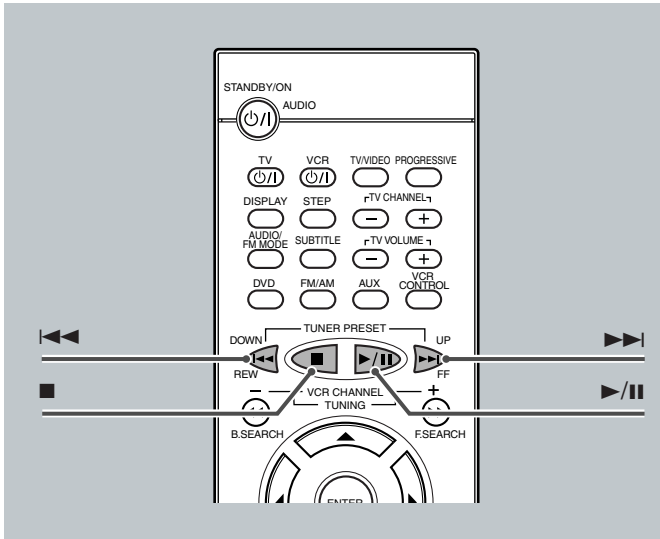

Les SVCD peuvent être commandés en utilisant la procédure de commande des VCD.

## Pour démarrer la lecture

Appuyez sur ►/II.

La source change automatiquement sur le lecteur de DVD.

“WAIT” apparaît sur l’affichage pendant quelques instants, puis le disque détecté apparaît—DVD, VCD, CD ou MP3. (Si votre téléviseur est sous tension, la marque correspondant au type de disque détecté apparaît aussi sur l’écran du téléviseur.)

- Si aucun disque n’est en place, “NO DISC” apparaît sur l’affichage.

La lecture de disque démarre à partir du premier chapitre ou de la première page du disque choisi.

- Si un menu apparaît lors de la lecture d’un DVD ou d’un VCD avec fonction PBC, référez-vous à “Lecture à partir du menu de disque” (pour DVD) à la page 310 ou à “Lecture à partir du menu de disque (Uniquement pour les VCD)” à page 38.

### Remarque:

Si “CODE PARENTAL ERRONE” apparaît sur l’écran du téléviseur, c’est que la censure parentale est en service. Vous ne pouvez pas reproduire un DVD contenant des scènes violentes ou certaines autres scènes qui ne conviennent pas aux membres de votre famille. Pour reproduire un tel disque, annulez la censure parentale. (Voir page 52.)

Informations de lecture sur l’affichage	
DVD	<p>No de titre    No de chapitre    Durée de lecture écoulee</p>
VCD/CD	<p>No de page    Durée de lecture écoulee</p>
MP3	<p>No de page    Durée de lecture écoulee</p>

## Pour arrêter la lecture momentanément

Appuyez sur ►/II.

Pendant une pause, les chiffres des minutes et des secondes de la durée de lecture écoulee clignotent sur l’affichage.

- Pour reprendre la lecture, appuyez sur ►/II.



## Pour aller à un autre chapitre ou à une autre page

Appuyez répétitivement sur ►► ou ◀◀ pendant la lecture.

- ►► : Sauter au début d’un des chapitres ou d’une des pages suivantes.
- ◀◀ : Si un DVD, un VCD avec PBC ou MP3 est reproduit. Retourne au début du chapitre ou de la page précédente.

Quand un CD ou un VCD sans PBC est reproduit. Retourne au début de la page actuelle ou d’une page précédente.

## Pour aller directement à un autre titre (uniquement sur un DVD) ou à une autre page (uniquement sur un CD et VCD) en utilisant les touches numériques

Appuyer sur une ou plusieurs touches numériques avant ou pendant la lecture vous permet de démarrer la lecture du titre/page souhaitée. (Si votre téléviseur est sous tension, la barre sur l’écran apparaît automatiquement sur son écran.)

- Pour choisir un numéro de 1 à 9, appuyez sur la touche numérique correspondante (puis appuyez sur ENTER ou attendez 5 secondes).
- Pour choisir le numéro 15, appuyez sur 1, 5.
- Pour choisir le numéro 23, appuyez sur 2, 3.

## Pour arrêter la lecture en cours

Appuyez sur ■.

(Si votre téléviseur est sous tension, “■ STOP” apparaît sur l’écran du téléviseur.)

- Si un disque MP3 est reproduit, la lecture s’arrête complètement.
- Cet appareil peut mémoriser le point d’arrêt quand vous appuyez sur ■. Quand vous reprenez la lecture en appuyant sur ►/II, celle-ci commence partir du point d’arrêt—Reprise de la lecture.
- Pour arrêter complètement la lecture, appuyez deux fois sur ■. (“■ STOP” apparaît sur l’écran du téléviseur.) Le type de disque apparaît sur l’affichage.

Le lecteur de DVD continue de fonctionner pendant 3 minutes après l’arrêt de la lecture.

## Pour retirer le disque

Appuyez sur ▲ sur le panneau avant.

Le plateau à disque sort.

Pour refermer le plateau à disque, appuyez de nouveau sur ▲.

- Si vous n’appuyez pas sur la touche, le plateau à disque se referme automatiquement après 3 minutes.

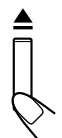

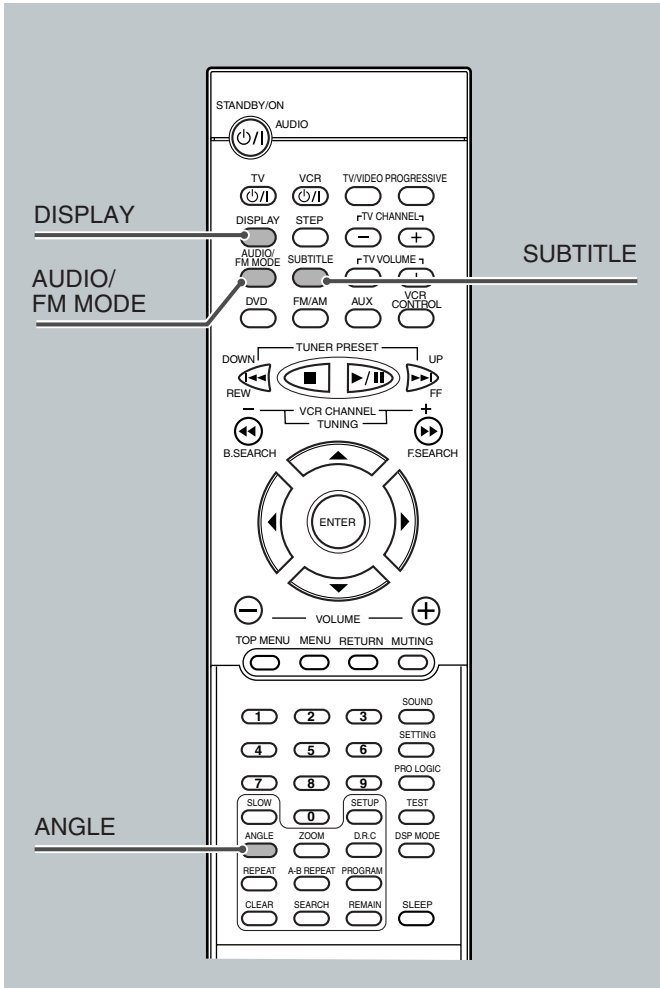

Certains DVD contiennent des plusieurs langues audio, langues de sous-titrage et vues multi-angles. Quand les marques suivantes se trouvent sur le DVD ou sa boîte, vous pouvez choisir ces éléments enregistrés sur le DVD.

	Des sous-titres sont enregistrés sur le disque. Le numéro à l'intérieur de la marque indique le nombre total de langues de sous-titre enregistrées.
	Plusieurs langues audio sont enregistrées sur le disque. Le numéro à l'intérieur de la marque indique le nombre total de langues audio enregistrées.
	Des vues multi-angles sont enregistrées le disque. Le numéro à l'intérieur de la marque indique le nombre total de vues multi-angles enregistrées.

Si vous ne savez pas si votre disque contient ces caractéristiques, vous pouvez le vérifier en affichant la barre sur l'écran.

Pour l'utilisation de base des disques, telles que l'insertion d'un disque, le démarrage de la lecture et le passage d'un chapitre à l'autre, référez-vous à "Utilisation de base des DVD" aux pages 12, 13, et "Utilisation de base des disques" à la page 28.

## Affichage de la barre sur l'écran

Vous pouvez afficher les informations suivantes sur l'écran du téléviseur pendant qu'un disque est en place dans l'appareil.

### À partir de la télécommande **UNIQUEMENT**:

Appuyez sur **DISPLAY**.

- Chaque fois que vous appuyez sur la touche, la barre d'information apparaît dans l'ordre suivant.



① : Disc type DVD  VCD  SVCD  CD  MP3
② : Titre actuel et nombre total de titres sur le disque • Ex.: Le 1er titre d'un total de 3 titres enregistrés est reproduit.
③ : Le chapitre actuel et le nombre total de chapitres dans le titre actuel. • Ex.: Le 1er chapitre d'un total de 5 chapitres enregistrés est reproduit.
④ : Durée de lecture écoulée ou durée restante Vous pouvez changer l'indication de la durée de lecture en appuyant sur <b>REMAIN</b> . Référez-vous à la page 31 pour plus de détails.
⑤ : Indication de la langue des sous-titres • Ex.: Si aucun sous-titre n'est enregistré sur le disque. Référez-vous à la page 30 pour plus de détails.
⑥ : Indication de la langue audio • Ex.: Le son original (défaut) est choisi parmi 3 langues audio enregistrées. Référez-vous à la page 30 pour plus de détails.
⑦ : Indicateur du format de signal • Le type de format de signal—Linear PCM (stéréo), Dolby Digital et DTS Digital Surround—est indiqué. Ex.: Quand le disque est codé avec Dolby Digital.
⑧ : Indicateur de mode de répétition • Ex.: Quand le mode de lecture répétée est hors service. Référez-vous à la page 33 pour plus de détails.
⑨ : Indicateur de vue multi-angles • Ex.: Si une seule vue multi-angles est enregistrée sur le disque. Référez-vous à la page 30 pour plus de détails.



## Sélection des sous-titres

Lors de la reproduction d'un DVD contenant des sous-titres dans différentes langues, vous pouvez choisir la langue des sous-titres à afficher sur l'écran du téléviseur.

- Vous pouvez régler votre langue de sous-titres préférée comme langue initiale d'affichage sur l'écran. (Voir page 49.)

### À partir de la télécommande UNIQUEMENT:

#### Appuyez sur SUBTITLE.

La barre d'informations sur l'écran apparaît sur le téléviseur quelques instants.

- Chaque fois que vous appuyez sur la touche, la langue des sous-titres change comme suit:

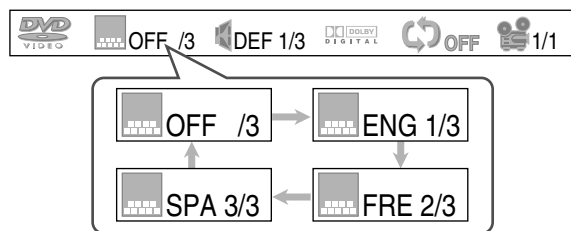

Ex.: Quand le disque a 3 langues—anglais, français, espagnole et aucun sous-titre (OFF)

## Sélection de la vue multi-angles

Lors de la reproduction d'un DVD contenant des vues multi-angles, vous pouvez regarder la même scène sous des angles différents.

- Lors de la reproduction d'un DVD contenant des vues multi-angles, apparaît sur l'écran du téléviseur.

### À partir de la télécommande UNIQUEMENT:

#### Appuyez sur ANGLE.

- Chaque fois que vous appuyez sur la touche, l'angle de vue change.

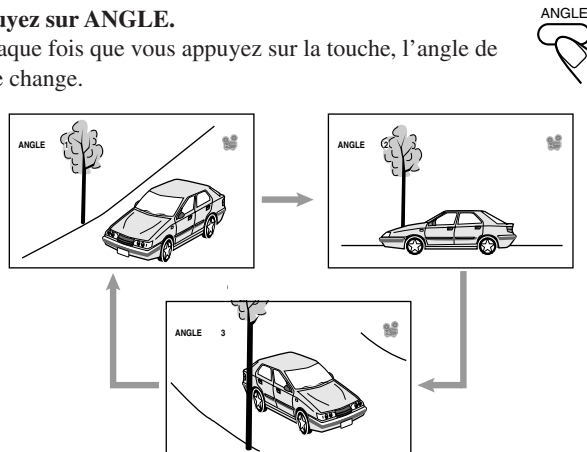

Ex.: Quand le disque a 3 vues multi-angles

#### Remarque:

Quand la barre sur l'écran apparaît sur l'écran du téléviseur, l'indication de vue multi-angles change aussi comme suit:

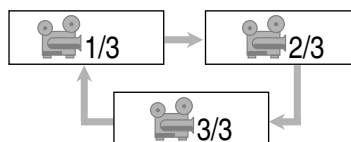

## Sélection de la langue audio

Lors de la reproduction d'un DVD contenant des langues audio (pistes sonores), vous pouvez choisir la langue (piste sonore) que vous souhaitez écouter.

- Vous pouvez régler votre langue préférée comme langue audio initiale. (Voir page 49.)

### Appuyez sur AUDIO/FM MODE.

La barre d'informations sur l'écran apparaît sur le téléviseur quelques instants.

- Chaque fois que vous appuyez sur la touche, la langue audio change comme suit:

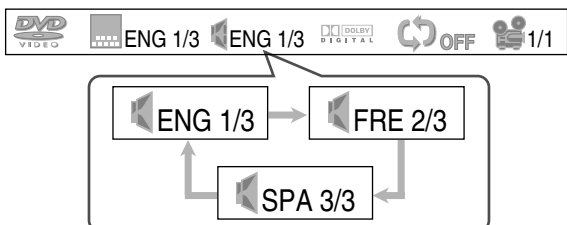

Ex.: Quand le disque a 3 langues—anglais, français et espagnol

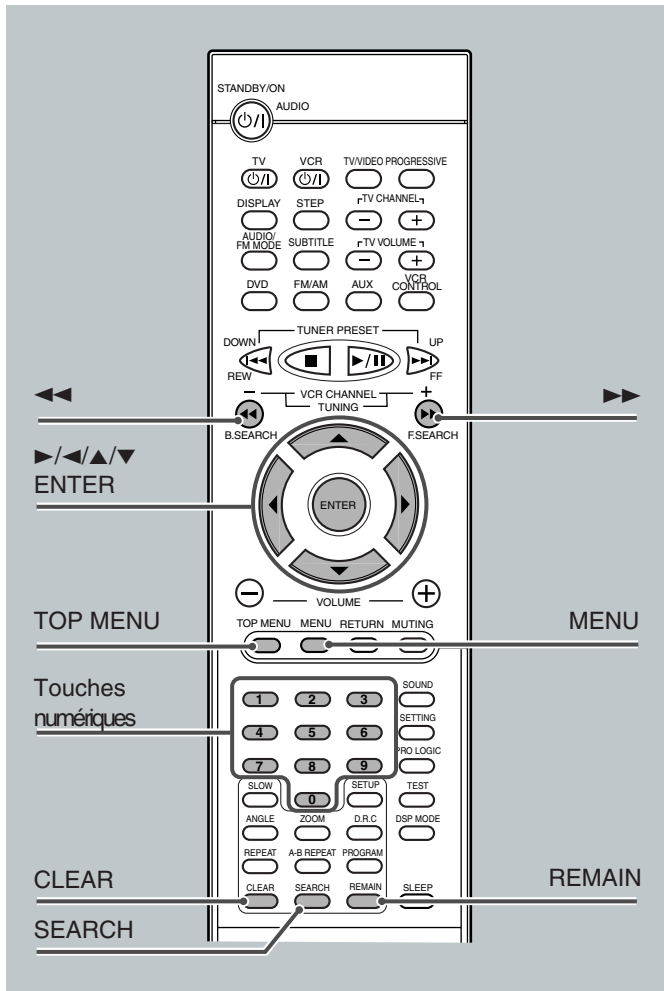

## Lecture à partir du menu de disque

La lecture à partir du menu de disque est possible lors de la reproduction d'un DVD avec un menu (le menu peut être des images fixes ou des images animées, selon le disque).

- Pour l'utilisation d'un disque en utilisant le menu de disque, référez-vous aussi aux instructions fournies avec le disque.

Les disques DVD ont généralement leur propre menu ou liste de titres. Un menu contient normalement diverses informations à propos du disque et des sélections de lecture. Inversement, une liste de titres contient habituellement les titres des films et des morceaux musicaux enregistrés.

### À partir de la télécommande UNIQUEMENT:

#### 1 Appuyez sur MENU ou sur TOP MENU.

Un menu ou une liste de titres apparaît sur l'écran. "MENU" apparaît sur l'affichage.

- Sur certains DVD, le menu apparaît automatiquement sur l'écran du téléviseur après le démarrage de la lecture.



#### 2 Choisissez l'élément souhaité sur le menu ou sur la liste des titres en utilisant >/</>/< et ENTER.

L'appareil démarre la lecture de l'élément choisi.

- Sur certains disques, vous pouvez aussi choisir des éléments en appuyant sur les touches numériques correspondant au numéro de l'élément sur la liste.

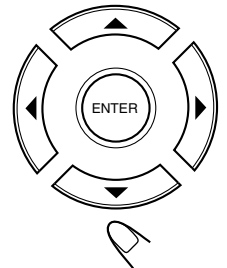

## Vérification de la durée restante

Lors de la reproduction d'un DVD, vous pouvez vérifier la durée restante de lecture.

### À partir de la télécommande UNIQUEMENT:

#### Appuyez sur REMAIN.

La barre sur l'écran et la durée de lecture actuelle apparaissent sur l'écran du téléviseur quelques instants.

- Chaque fois que vous appuyez sur la touche, l'indication suivante apparaît sur l'écran:

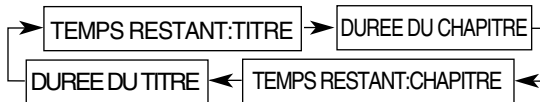

#### TEMPS RESTANT:TITRE

: Pour afficher la durée restante du titre actuel.

#### DUREE DU CHAPITRE

: Pour afficher la durée de lecture écoulée du chapitre actuel.

#### TEMPS RESTANT:CHAPITRE

: Pour afficher la durée restante du chapitre actuel.

#### DUREE DU TITRE

: Pour afficher la durée de lecture écoulée du titre actuel.

## Pour aller directement à un passage particulier

Vous pouvez aller directement à un autre titre, chapitre ou à une scène particulière dans un chapitre.

À partir de la télécommande **UNIQUEMENT**:

### 1 Appuyez sur SEARCH pendant la lecture ou une pause.

- Chaque fois que vous appuyez sur la touche, l'indication suivante apparaît sur l'écran.

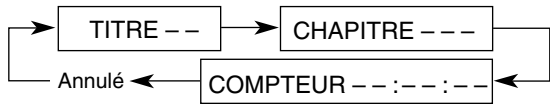

- TITRE --** : Choisissez cet élément pour aller à un autre titre.
- CHAPITRE ---** : Choisissez cet élément pour aller à un autre chapitre.
- COMPTEUR ---:---:---** : Choisissez cet élément pour aller à une scène particulière.

### 2 Appuyez sur les touches numériques pour choisir le titre, le chapitre ou la position de lecture souhaitée.

L'appareil démarre la lecture de l'élément choisi. (La barre sur l'écran apparaît un instant.)

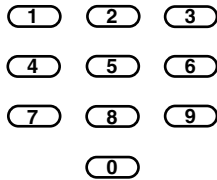

#### Comment entrer le numéro de titre et de chapitre

Appuyez sur les touches numériques correspondant au numéro, puis attendez environ 5 secondes ou appuyez sur ENTER pour commencer la lecture.

- Pour le numéro 5, appuyez sur 5, puis sur ENTER.
- Pour le numéro 12, appuyez sur 1, 2, puis sur ENTER.
- Pour le numéro 22, appuyez sur 2, 2, puis sur ENTER.

#### Comment entrer la position de lecture

Appuyez sur les touches numériques pour entrer la position de lecture (temps), puis attendez environ 5 secondes ou appuyez sur ENTER pour commencer la lecture à la position souhaitée.

- Pour entrer "00:45:23", appuyez sur 4, 5, 2, 3.
- Pour entrer "01:23:45", appuyez sur 1, 2, 3, 4, 5.
- Pour annuler une mauvaise entrée, appuyez sur CLEAR. Chaque fois que vous appuyez sur la touche, la dernière entrée est effacée.

#### Remarque:

Si vous souhaitez aller directement à un autre titre, vous pouvez le faire en appuyant simplement sur les touches numériques correspondantes (sans appuyer sur SEARCH à l'étape 1).

## Recherche d'un point particulier

Vous pouvez rechercher un point particulier lors de la lecture d'un disque—Recherche à vitesse variable vers l'avant/l'arrière.

- Aucun son ne sort pendant la recherche à vitesse variable vers l'avant/recherche vers l'arrière.

### Pour avancer rapidement dans un chapitre—Recherche vers l'avant à vitesse variable

À partir de la télécommande **UNIQUEMENT**:

Appuyez sur ►► pendant la lecture ou une pause.

- Chaque fois que vous appuyez sur la touche, la vitesse de la recherche change comme suit:

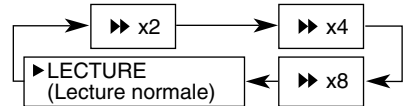

### Pour reculer rapidement dans un chapitre—Recherche vers l'arrière à vitesse variable

À partir de la télécommande **UNIQUEMENT**:

Appuyez sur ◀◀ pendant la lecture ou une pause.

- Chaque fois que vous appuyez sur la touche, la vitesse de la recherche change comme suit:

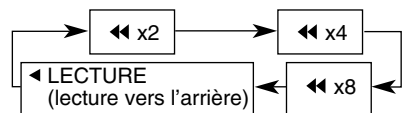

### Pour reprendre la lecture normale

Appuyez sur ►/||.

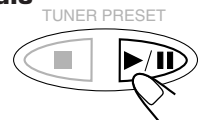

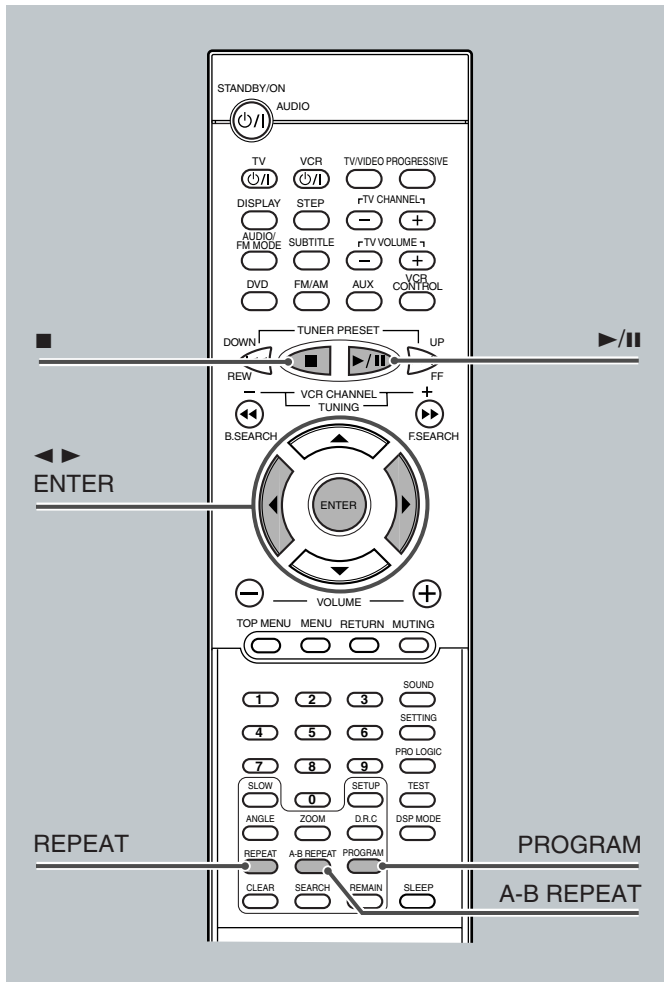

## Lecture répétée

La lecture répétée ne peut pas être utilisée dans les cas suivants:

- Quand vous utilisez la lecture programmée.

### ■ Lecture répétée

**À partir de la télécommande UNIQUEMENT:**

**Appuyez répétitivement sur REPEAT.**

L'indication correspondant au mode choisi apparaît sur votre téléviseur.

• Chaque fois que vous appuyez sur la touche, le mode de lecture répétée change comme suit:

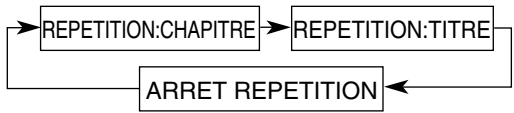

- REPETITION:CHAPITRE** : Le chapitre actuel est répété.
- REPETITION:TITRE\*** : Le titre actuel est répété.
- ARRET REPETITION** : La lecture répétée est annulée.  
(La lecture normale reprend.)

**Remarque:**

Quand la barre sur l'écran apparaît sur l'écran du téléviseur, l'indication du mode de répétition change aussi comme suit:

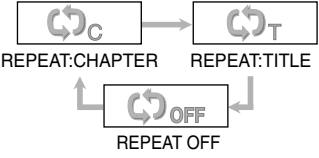

### ■ Répétition A-B

Pendant la lecture, vous pouvez choisir le passage que vous souhaitez répéter.

- La répétition A-B ne peut pas être réalisée entre différents titres.
- L'intervalle entre les points A et B doit être de plus de 5 secondes.

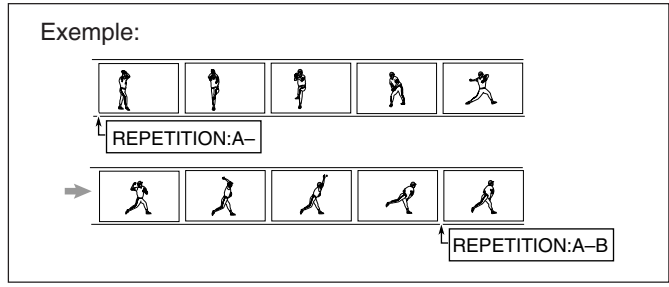

**À partir de la télécommande UNIQUEMENT:**

**1 Appuyez sur A-B REPEAT pour choisir le point de départ.**

"RPT A-" apparaît sur l'affichage en "REPETITION:A-" apparaît sur le téléviseur.

**2 Appuyez de nouveau sur A-B REPEAT pour choisir le point final.**

"RPT A-" change sur "RPT A-B" en "REPETITION:A-" change sur "REPETITION:A-B", puis la répétition A-B démarre. L'appareil localise automatiquement le point A et commence une lecture répétée entre le pont A et le point B.

### Pour annuler la répétition A-B

**Appuyez de nouveau sur A-B REPEAT.**

"RPT OFF" apparaît sur l'affichage en "ARRET REPETITION" apparaît sur le téléviseur.

**Remarque:**

Quand la barre sur l'écran apparaît sur l'écran du téléviseur, l'indication du mode de répétition change aussi comme suit:

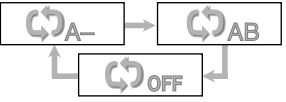

Sur certains DVD, la répétition A-B ne peut pas être utilisée même à l'intérieur du même titre. C'est à cause de la structure de ces disques et ce n'est pas un mauvais fonctionnement de

## Programmation de l'ordre de lecture des chapitres—Lecture programmée

Vous pouvez arranger l'ordre de lecture des chapitres avant de démarrer la lecture. Vous pouvez programmer 20 pas maximum.

- Avant de réaliser un programme, assurez-vous que le téléviseur est sous tension et que l'entrée correcte est choisie sur le téléviseur.

À partir de la télécommande **UNIQUEMENT**:

### 1 Insertion d'un disque.

- Si la source de lecture actuelle n'est pas le lecteur de DVD, appuyez sur ►/||, puis sur ■ avant de passer à l'étape suivante.

### 2 Appuyez sur PROGRAM.

L'écran PROGRAM MENU apparaît sur le téléviseur.

- "PROGRAM" apparaît sur l'affichage.

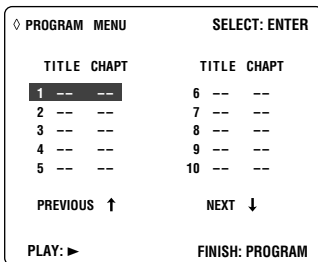

### 3 Appuyez sur ENTER.

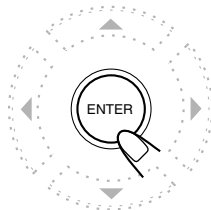
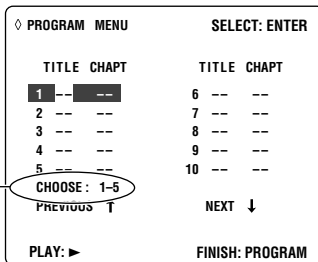

Numéros de titre que vous pouvez choisir à l'étape suivante

### 4 Appuyez sur ► ou ◀ pour choisir un numéro de titre, puis sur ENTER.

- ► : Augmente le numéro.
- ◀ : Diminue le numéro.
- Vous pouvez aussi choisir le numéro de titre en utilisant les touches numériques.

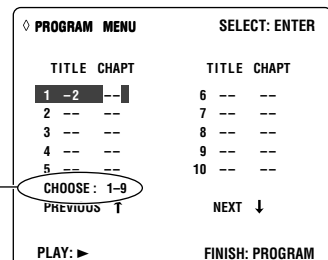
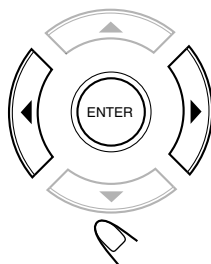

Numéros de chapitre que vous pouvez choisir à l'étape suivante

### 5 Appuyez sur ► ou ◀ pour choisir un numéro de chapitre, puis sur ENTER.

- ► : Augmente le numéro.
- ◀ : Diminue le numéro.
- Vous pouvez aussi choisir le numéro de chapitre en utilisant les touches numériques.

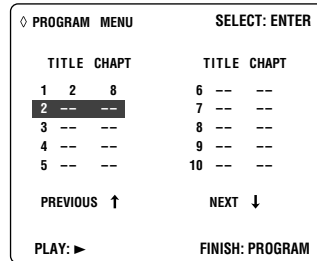

- Pour choisir tous les chapitres du titre choisi comme une seule étape du programme, appuyez simplement sur ENTER sans choisir aucun numéro. "ALL" apparaît à la position du numéro de chapitre.

### 6 Répétez les étapes 3 à 5 pour programmer les autres chapitres souhaités.

- Une fois que 10 étapes ont été programmées, "NEXT ↓" est choisi (mis en valeur). Si vous souhaitez programmer plus d'étapes, appuyez sur ENTER.

### 7 Appuyez sur ►/||.

Les chapitres sont reproduits dans l'ordre programmé et l'indicateur PROGRAM s'allume.

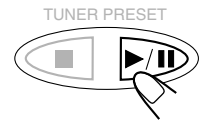

Une fois que tous les chapitres programmés ont été reproduits, l'écran PROGRAM MENU apparaît de nouveau sur l'écran du téléviseur.

### Pour arrêter la lecture en cours

Appuyez sur ■ ou sur PROGRAM sur la télécommande.

L'écran PROGRAM MENU apparaît sur le téléviseur.

- Si vous appuyez sur ►/|| pendant que cet écran apparaît, l'appareil démarre la lecture programmée.

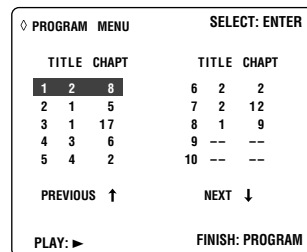

SUITE A LA PAGE SUIVANTE

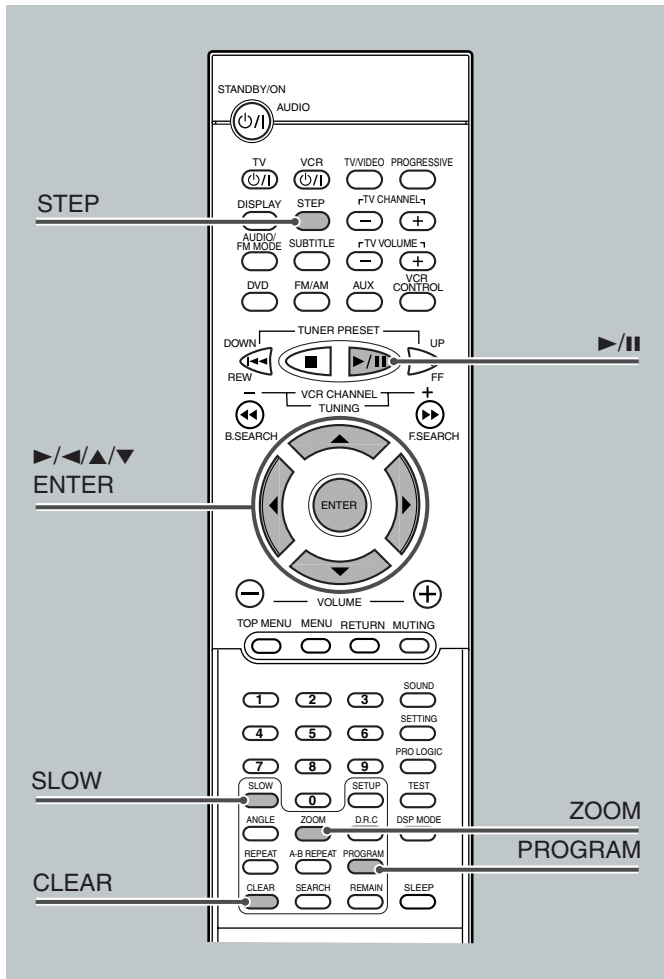

## TPour quitter la lecture programmée

**À partir de la télécommande UNIQUEMENT:**

**Appuyez sur PROGRAM.**

L'écran PROGRAM MENU disparaît et l'écran d'ouverture apparaît. (Le programme réalisé est conservé en mémoire.)

- Si vous appuyez sur ►/|| pendant que cet écran apparaît, l'appareil démarre la lecture normale.



## Pour effacer le programme mémorisé

**Appuyez sur ▲ pour éjecter le disque.**

- Si vous mettez l'appareil hors tension ou si vous changez la source, le programme est aussi effacé.



## Pour vérifier le contenu du programme

Vous pouvez vérifier le contenu du programme en appuyant sur PROGRAM.

L'écran PROGRAM MENU apparaît sur le téléviseur.

- Si vous appuyez sur la touche pendant la lecture, la lecture programmée s'arrête.

## Pour modifier le programme

Vous pouvez modifier le programme quand l'écran PROGRAM MENU apparaît sur le téléviseur.

- **Pour effacer une étape:** Appuyez sur ▼ (ou ▲) pour choisir (mettre en valeur) une étape indésirable du programme et appuyez sur CLEAR.
- **Pour modifier une étape:** Appuyez sur ▼ (ou ▲) pour choisir (mettre en valeur) une étape du programme que vous souhaitez modifier, puis réalisez les étapes **3 à 5** de la page 31. (Avant d'entrer un nouveau numéro, appuyez répétitivement sur CLEAR jusqu'à ce que "–" apparaisse à la position d'entrée de numéro.)
- **Pour ajouter une étape:** Appuyez sur ▼ (ou ▲) pour choisir (mettre en valeur) une étape vide du programme, puis réalisez les étapes **3 à 5** de la page 34.

- Pour déplacer l'étape 11 du programme sur l'étape 10 du programme, appuyez sur la touche de curseur ▲ quand l'étape de programme 11 est choisie (mise en valeur) de façon que "PREVIOUS ↑" soit choisi (mis en valeur). Puis, appuyez sur ENTER.
- Pour déplacer l'étape 10 du programme sur l'étape 11 du programme, appuyez sur la touche de curseur ▼ quand l'étape de programme 10 est choisie (mise en valeur) de façon que "NEXT ↓" soit choisi (mis en valeur). Puis, appuyez sur ENTER.

## Lecture de DVD à effets spéciaux

### ■ Arrêt sur l'image/Lecture image par image

Vous pouvez avancer une image fixe image par image pendant la lecture d'un DVD.

À partir de la télécommande **UNIQUEMENT**:

#### 1 Appuyez une fois sur STEP pendant la lecture.

Une image fixe apparaît sur l'écran du téléviseur.

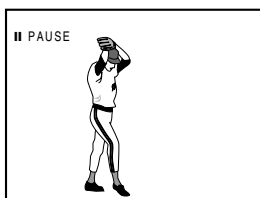

#### 2 Appuyez répétitivement sur STEP pour avancer l'image, image par image.

- Chaque fois que vous appuyez sur la touche, l'image avance d'une image.



### Pour reprendre la lecture normale

Appuyez sur ►/II.



### ■ Lecture au ralenti

Vous pouvez effectuer une lecture au ralenti pendant la lecture d'un DVD.

À partir de la télécommande **UNIQUEMENT**:

#### Appuyez répétitivement sur SLOW pendant la lecture ou une pause.

- Chaque fois que vous appuyez sur la touche, la vitesse de la lecture au ralenti change comme suit:

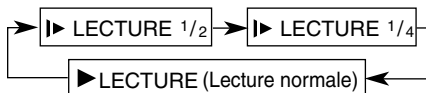

### ■ Zoom

Vous pouvez agrandir une partie de l'image pendant la lecture d'un DVD.

À partir de la télécommande **UNIQUEMENT**:

#### 1 Appuyez sur ZOOM pour agrandir une partie de l'image.

- Chaque fois que vous appuyez sur la touche, l'image est agrandie de la façon suivante:

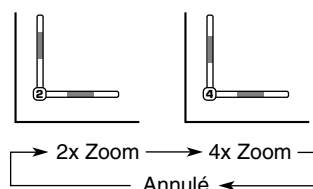

#### 2 Appuyez sur ►/◀/▲/▼ pour déplacer la partie agrandie que vous souhaitez regarder.

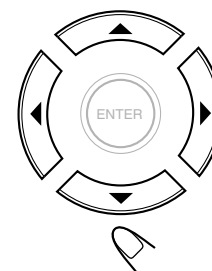
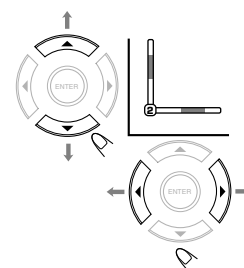

### Pour annuler le ZOOM

Appuyez de nouveau sur ZOOM jusqu'à ce que l'image reprenne sa taille normale.



# Lecture de VCD/CD

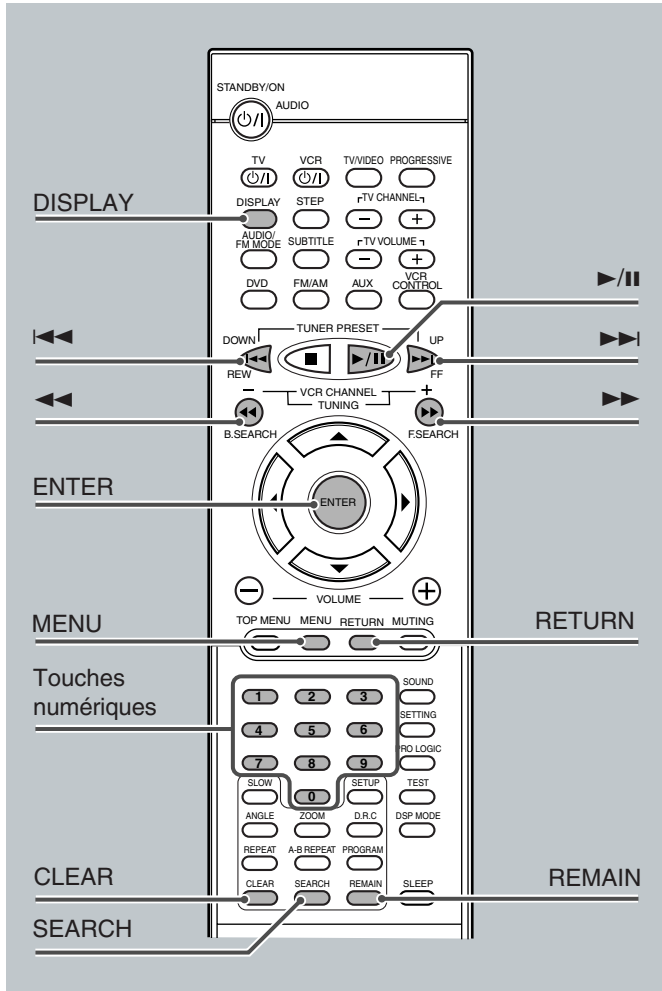

- Les SVCD peuvent être commandés en utilisant la procédure de commande des VCD.
- Pour l'utilisation de base des disques, telles que l'insertion d'un disque, le démarrage de la lecture et le passage d'une plage à l'autre, référez-vous à "Utilisation de base des VCD/CD" aux pages 14, 15, et "Utilisation de base des disques" à la page 28.

## Affichage de la barre sur l'écran

Vous pouvez afficher les informations suivantes sur l'écran du téléviseur pendant qu'un disque est en place dans l'appareil.

### À partir de la télécommande UNIQUEMENT:

Appuyez sur **DISPLAY**.

- Chaque fois que vous appuyez sur la touche, la barre d'information apparaît dans l'ordre suivant.



La barre sur l'écran disparaît.

- \* Apparaît uniquement quand un VCD est en place.
- \*\* Apparaît uniquement quand un VCD est reproduit.

① : Type de disque	DVD, VCD, SVCD, CD, MP3
② : Plage actuelle et nombre total de plages sur le disque	• Ex.: La 1ère plage d'un total de 35 plages enregistrées est reproduite.
③ : Mode sonore	• Ex.: Son stéréo (Canal gauche et canal droit.)
④ : Indicateur de commande de la lecture (PBC)	• Ex.: La fonction PBC est en service. (Quand la fonction PBC est hors service,  apparaît.)
⑤ : Indicateur de mode de répétition	• Ex.: Quand le mode de lecture répétée est hors service. Référez-vous à la page 39 pour plus de détails.
⑥ : Durée de lecture écoulée ou durée restante	Vous pouvez changer l'indication de la durée de lecture en appuyant sur <b>REMAIN</b> . Voir ci-dessous.
⑦ : Indication du son	• Indique le niveau d'entrée sonore. (Apparaît uniquement pendant la lecture d'un VCD.)

## Vérification de la durée restante

Lors de la reproduction d'un VCD ou d'un CD, vous pouvez vérifier la durée restante.

### À partir de la télécommande UNIQUEMENT:

Appuyez sur **REMAIN**.

La barre d'informations sur l'écran apparaît sur le téléviseur quelques instants.



- Chaque fois que vous appuyez sur la touche, l'indication de la durée de lecture change comme suit:

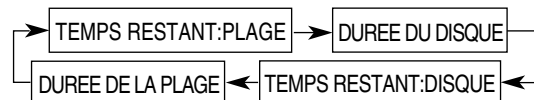

#### TEMPS RESTANT:PLAGE

: Pour afficher la durée restante de la plage actuelle.

#### DUREE DU DISQUE

: Pour afficher la durée de lecture écoulée totale du disque.

#### TEMPS RESTANT:DISQUE

: Pour afficher la durée de lecture restante totale du disque.

#### DUREE DE LA PLAGE

: Pour afficher la durée de lecture écoulée de la plage actuelle.



## Lecture à partir du menu de disque (Uniquement pour les VCD)

La fonction de commande de la lecture (PBC) vous permet de commander le VCD en utilisant les menus de disque. Quand vous démarrez la lecture d'un VCD avec la fonction PBC, un menu apparaît automatiquement sur l'écran du téléviseur. ("MENU" apparaît aussi sur l'affichage.)

- Un menu peut être une liste d'éléments, des écrans séparés ou des images animées. (Référez-vous à "Concept de la lecture PBC" ci-dessous.)

Quand un menu apparaît, choisissez l'élément souhaité sur le menu.

- Quand une liste d'éléments est affichée sur l'écran du téléviseur, appuyez sur les touches numériques pour choisir un élément.
- Quand "►" ou "SELECT" est affiché sur l'écran du téléviseur, appuyez sur ►/II pour démarrer la lecture.

### Pour passer au sous-menu suivant

Appuyez sur ►►.



### Pour retourner au sous-menu précédent

Appuyez sur ◀◀.



### Pour annuler la lecture PBC

Vous pouvez annuler la commande de la lecture à partir des menus (fonction PBC):

- 1 Appuyez sur ■ pour arrêter la lecture.
- 2 Appuyez sur les touches numériques pour choisir une plage.

La lecture normale démarre à partir de la plage choisie.

- Vous pouvez aussi mettre en et hors service la fonction PBC en appuyant sur MENU sur la télécommande. Chaque fois que vous appuyez sur la touche, la fonction PBC est mise en et hors service.



### Concept de la lecture PBC

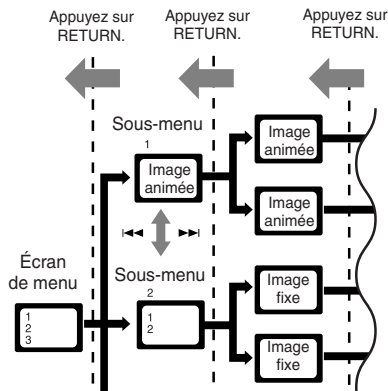

#### Remarque:

Lors de reproduction d'un VCD possédant des menus, certaines fonctions telles que la lecture répétée peuvent ne pas fonctionner.

## Pour aller directement à un passage particulier

Vous pouvez aller directement à un passage (scène) particulier dans une plage.

- La fonction PBC est annulée quand vous utilisez cette fonction.

### À partir de la télécommande UNIQUEMENT:

- 1 Appuyez sur SEARCH pendant la lecture ou une pause.



- Chaque fois que vous appuyez sur la touche, l'indication suivante apparaît sur l'écran du téléviseur.

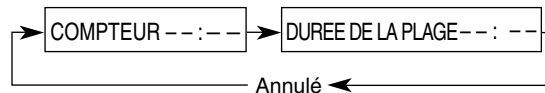

TCOMPTEUR ---:--

: Choisissez cet élément pour aller à un passage particulier du disque actuel.

DUREE DE LA PLAGE ---:--

: Choisissez cet élément pour aller à un passage particulier de la plage actuelle.

## 2 Appuyez sur les touches numériques pour choisir la position de lecture que vous souhaitez rechercher.

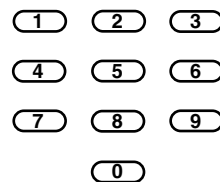

L'appareil démarre la lecture à la position de lecture choisie (durée). (La barre sur l'écran apparaît un instant.)



- Pour entrée la durée "45:23", appuyez sur 4, 5, 2, 3.
- Pour entrée la durée "09:45", appuyez sur 9, 4, 5, puis attendez environ 5 secondes (ou appuyez sur ENTER).
- Pour annuler une mauvaise entrée, appuyez sur CLEAR. Chaque fois que vous appuyez sur la touche, la dernière entrée est effacée.

## Recherche d'un point particulier

Vous pouvez rechercher un point particulier lors de la lecture d'un disque—Recherche à vitesse variable vers l'avant/l'arrière.

- Aucun son ne sort pendant la recherche à vitesse variable vers l'avant/recherche vers l'arrière sur un VCD.

### Pour avancer rapidement dans une plage—Recherche vers l'avant à vitesse variable

Appuyez sur ►► pendant la lecture ou une pause.

- Chaque fois que vous appuyez sur la touche, la vitesse de la recherche change comme suit:

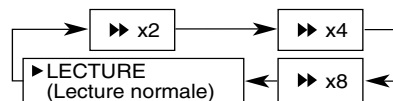

### Pour reculer rapidement dans une plage—Recherche vers l'arrière à vitesse variable

Appuyez sur ◀◀ pendant la lecture ou une pause.

- Chaque fois que vous appuyez sur la touche, la vitesse de la recherche change comme suit:

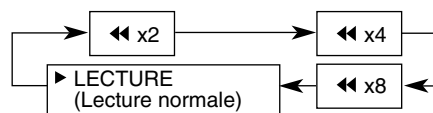

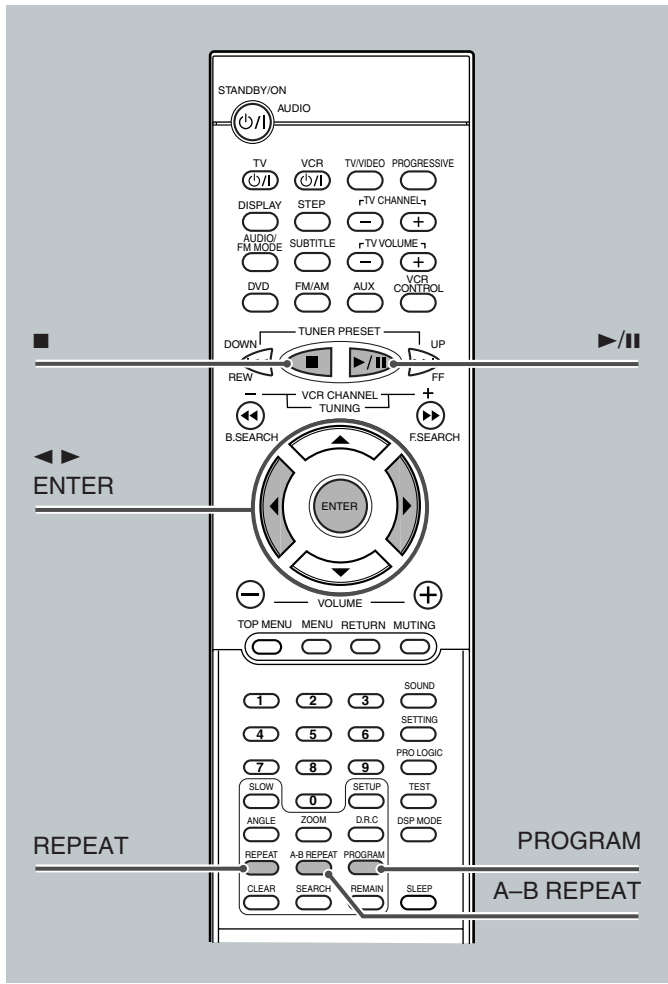

**emarque:**

Quand la barre sur l'écran apparaît sur l'écran, l'indication du mode de répétition change aussi comme suit:

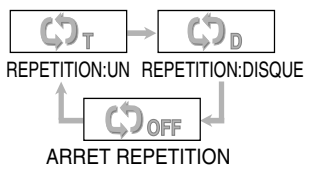

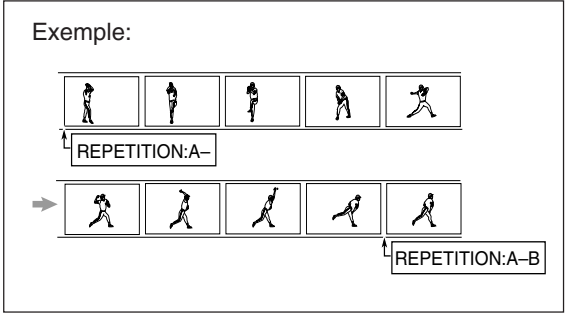

**■ Répétition A-B**

Pendant la lecture, vous pouvez choisir le passage que vous souhaitez répéter.  
 • L'intervalle entre les points A et B doit être de plus de 5 secondes.



**À partir de la télécommande UNIQUEMENT:**

**1 Appuyez sur A-B REPEAT pour choisir le point de départ.**   
 "RPT A-" apparaît sur l'affichage en  
 "REPETITION:A-" apparaît sur le téléviseur.

**2 Appuyez de nouveau sur A-B REPEAT pour choisir le point final.**   
 "RPT A-" change sur "RPT A-B" en  
 "REPETITION:A-" change sur "REPETITION:A-B",  
 puis la répétition A-B démarre.  
 L'appareil localise automatiquement le point A et commence une lecture répétée entre le point A et le point B.

**Pour annuler la répétition A-B**  
**Appuyez de nouveau sur A-B REPEAT**   
 "RPT OFF" apparaît sur l'affichage en  
 "ARRET REPETITION" apparaît sur le téléviseur.

**Remarque:**

Quand la barre sur l'écran apparaît sur l'écran du téléviseur, l'indication du mode de répétition change aussi comme suit:

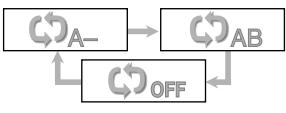

**Lecture répétée**

La lecture répétée ne peut pas être utilisée dans les cas suivants:

- Quand vous reproduisez un VCD utilisant la fonction PBC.
- Quand vous utilisez la lecture programmée.

**■ Lecture répétée**

**À partir de la télécommande UNIQUEMENT:**

**Appuyez répétitivement sur REPEAT.**   
 L'indication correspondant au mode choisi apparaît sur votre téléviseur.  
 • Chaque fois que vous appuyez sur la touche, le mode de lecture répétée change comme suit:

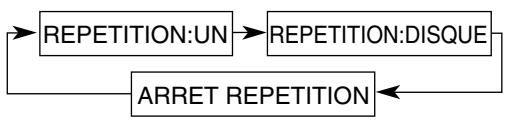

- REPETITION:UN** : La page actuelle est répétée.
- REPETITION:DISQUE** : Toutes les pages sont répétées.
- ARRET REPETITION** : La lecture répétée est annulée. (La lecture normale reprend.)

## Programmation de l'ordre de lecture des plages—Lecture programmée

Vous pouvez arranger l'ordre de lecture des plages avant de démarrer la lecture. Vous pouvez programmer 20 pas maximum.

- Avant de réaliser un programme, assurez-vous que le téléviseur est sous tension et que l'entrée correcte est choisie sur le téléviseur.

À partir de la télécommande **UNIQUEMENT**:

### 1 Insertion d'un disque.

- Si la source de lecture actuelle n'est pas le lecteur de DVD, appuyez sur ►/|| pour choisir le disque que vous souhaitez reproduire, puis sur ■ avant de passer à l'étape suivante.

### 2 Appuyez sur PROGRAM.

L'écran PROGRAM MENU apparaît sur le téléviseur.

- "PROGRAM" apparaît sur l'affichage.

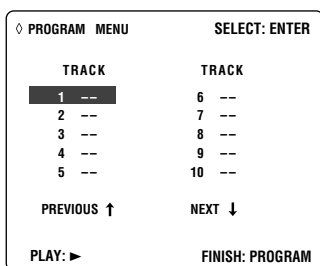

### 3 Appuyez sur ENTER.

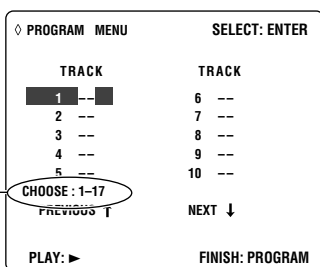

Numéros de plage que vous pouvez choisir à l'étape suivante

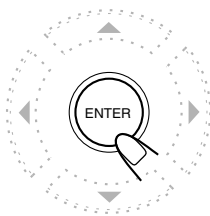

### 4 Appuyez sur ► ou ◀ pour choisir un numéro de plage, puis sur ENTER.

- ► : Augmente le numéro.
- ◀ : Diminue le numéro.
- Vous pouvez aussi choisir le numéro de plage en utilisant les touches numériques.

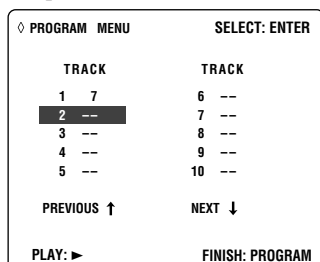
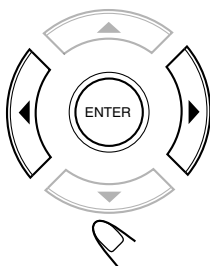

### 5 Répétez les étapes 3 et 4 pour programmer les autres plages souhaitées.

- Une fois que 10 étapes ont été programmées, "NEXT ↓" est choisi (mis en valeur). Si vous souhaitez programmer plus d'étapes, appuyez sur ENTER.

### 6 Appuyez sur ►/||.

Les chapitres sont reproduits dans l'ordre programmé et l'indicateur PROGRAM s'allume.

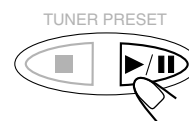

Une fois que toutes les plages programmées ont été reproduites, l'écran PROGRAM MENU apparaît de nouveau sur l'écran du téléviseur.

### Pour arrêter la lecture en cours

Appuyez sur ■ ou sur PROGRAM sur la télécommande.

L'écran PROGRAM MENU apparaît sur le téléviseur.

- Si vous appuyez sur ►/|| pendant que cet écran apparaît, l'appareil démarre la lecture programmée.

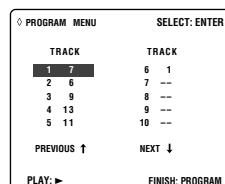
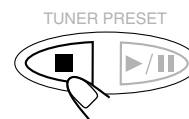

### Pour quitter la lecture programmée

À partir de la télécommande **UNIQUEMENT**:

Appuyez sur PROGRAM.

L'écran PROGRAM MENU disparaît et l'écran d'ouverture apparaît. (Le programme réalisé est conservé en mémoire.)

- Si vous appuyez sur ►/|| pendant que cet écran apparaît, l'appareil démarre la lecture normale.



### Pour effacer le programme mémorisé

Appuyez sur ▲ pour éjecter le disque.

- Si vous mettez l'appareil hors tension ou si vous changez la source, le programme est aussi effacé.



### Pour vérifier le contenu du programme

Vous pouvez vérifier le contenu du programme en appuyant sur PROGRAM. L'écran PROGRAM MENU apparaît sur le téléviseur.

- Si vous appuyez sur la touche pendant la lecture, la lecture programmée s'arrête.



SUITE A LA PAGE SUIVANTE

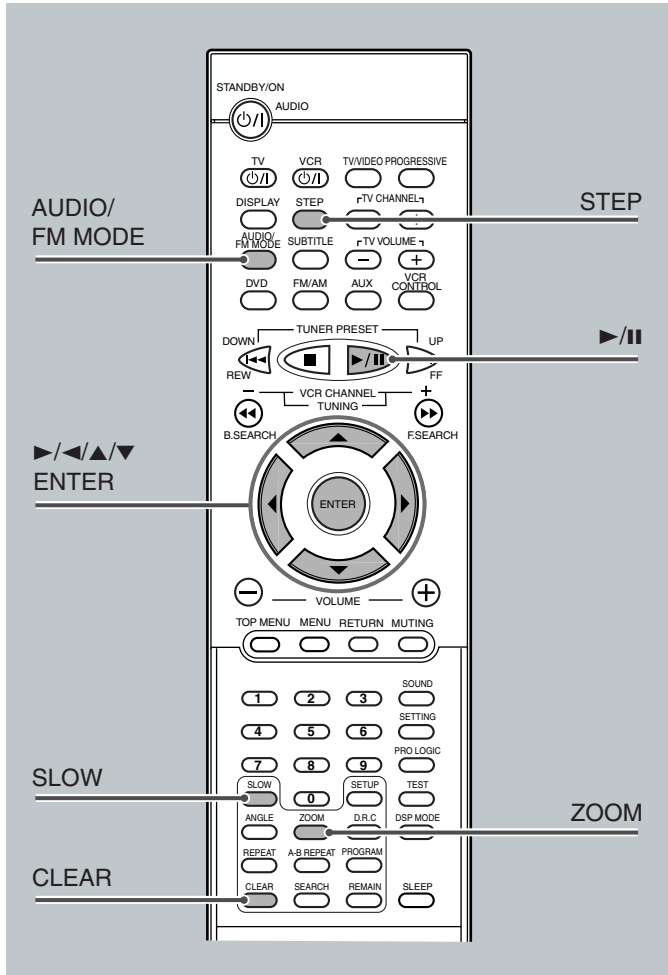

## Sélection du canal de lecture

Quand vous reproduisez un VCD ou un CD karaoke, vous pouvez uniquement choisir le canal gauche ou le canal droit.

**Appuyez répétitivement sur AUDIO/FM MODE.** La barre d'informations sur l'écran apparaît sur l'écran quelques instants.



- Chaque fois que vous appuyez sur la touche, le mode sonore change comme suit:

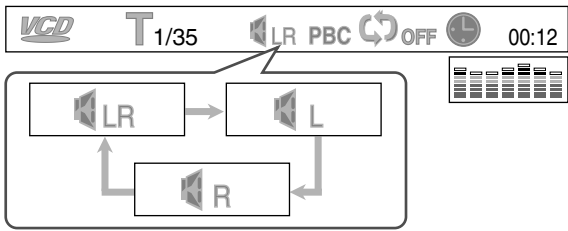
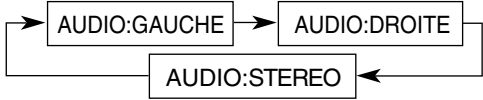

- AUDIO:STEREO (LR)** : Pour écouter les deux canaux sonores.
- AUDIO:GAUCHE (L)** : Pour écouter le canal sonore gauche.
- AUDIO:DROITE (R)** : Pour écouter le canal sonore droit.

**RAPPELEZ-VOUS** qu'après avoir reproduit un VCD ou CD karaoke en utilisant "AUDIO:GAUCHE" ou "AUDIO:DROITE", de choisir "AUDIO:STEREO" pour retourner à une lecture stéréo normale.

## Pour modifier le programme

Vous pouvez modifier le programme quand l'écran PROGRAM MENU apparaît sur le téléviseur.

- **Pour effacer une étape:** Appuyez sur ▼ (ou ▲) pour choisir (mettre en valeur) une étape indésirable du programme et appuyez sur CLEAR.
- **Pour modifier une étape:** Appuyez sur ▼ (ou ▲) pour choisir (mettre en valeur) une étape du programme que vous souhaitez modifiée, puis réalisez les étapes **3** et **4**. (Avant d'entrer un nouveau numéro, appuyez répétitivement sur CLEAR jusqu'à ce que "--" apparaisse à la position d'entrée.)
- **Pour ajouter une étape:** Appuyez sur ▼ (ou ▲) pour choisir (mettre en valeur) une étape vide du programme, puis réalisez les étapes **3** et **4**.

- Pour déplacer l'étape 11 du programme sur l'étape 10 du programme, appuyez sur la touche de curseur ▲ quand l'étape de programme 11 est choisie (mise en valeur) de façon que "PREVIOUS ↑" soit choisi (mis en valeur). Puis, appuyez sur ENTER.
- Pour déplacer l'étape 10 du programme sur l'étape 11 du programme, appuyez sur la touche de curseur ▼ quand l'étape de programme 10 est choisie (mise en valeur) de façon que "NEXT ↓" soit choisi (mis en valeur). Puis, appuyez sur ENTER.

## Lecture de VCD à effets spéciaux

### ■ Arrêt sur l'image/Lecture image par image

Vous pouvez avancer une image fixe image par image pendant la lecture d'un VCD.

À partir de la télécommande **UNIQUEMENT**:

#### 1 Appuyez une fois sur STEP pendant la lecture.

Une image fixe apparaît sur l'écran du téléviseur.

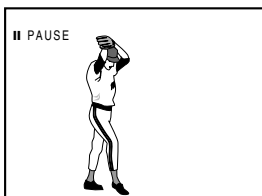

#### 2 Appuyez répétitivement sur STEP pour avancer l'image, image par image.

- Chaque fois que vous appuyez sur la touche, l'image avance d'une image.



### Pour reprendre la lecture normale

Appuyez sur ►/II.

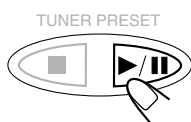

### ■ Lecture au ralenti

Vous pouvez effectuer une lecture au ralenti pendant la lecture d'un VCD.

À partir de la télécommande **UNIQUEMENT**:

#### Appuyez répétitivement sur SLOW pendant la lecture ou une pause.

- Chaque fois que vous appuyez sur la touche, la vitesse de la lecture au ralenti change comme suit:

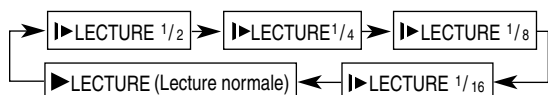

### ■ Zoom

Vous pouvez agrandir une partie de l'image pendant la lecture d'un VCD.

À partir de la télécommande **UNIQUEMENT**:

#### 1 Appuyez sur ZOOM pour agrandir une partie de l'image.



- Chaque fois que vous appuyez sur la touche, l'image est agrandie de la façon suivante:

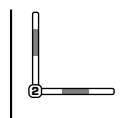

2x Zoom ↔ Annulé

#### 2 Appuyez sur ►/◄/▲/▼ pour déplacer la partie agrandie que vous souhaitez regarder.

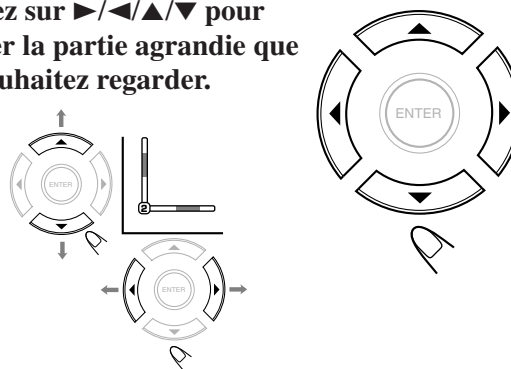

### Pour annuler le ZOOM

Appuyez de nouveau sur ZOOM. L'image reprend sa taille normale.



# Présentation du format MP3

Cet appareil intègre un décodeur MP3. Vous pouvez reproduire les plages (fichiers) MP3 enregistrées sur des CD-R, CD-RW et CD-ROM.

- Notez que nous utilisons les termes “fichier” et “plage” de façon interchangeable.

## Qu'est-ce que le MP3?

MP3 est l'abréviation de “Motion Picture Experts Group (ou MPEG) Audio Layer 3”. MP3 est simplement un format de fichier avec un rapport de compression de données de 1/10 (128 Kbps\*). Cela signifie qu'en utilisant le format MP3, un CD-R ou CD-RW peut contenir 10 fois plus de données qu'un CD ordinaire.

\* Le débit binaire et le nombre moyen de bits utilisés pour une seconde de données audio. L'unité de mesure utilisée est le Kbps (1000 bits par seconde).

Pour obtenir une meilleure qualité audio, choisissez un débit binaire plus élevé. Le débit binaire le plus populaire pour le codage (enregistrement) est 128 Kbps.

## Compatibilité des fichiers MP3

- Cet appareil peut uniquement lire les fichiers MP3 enregistrés dans un format compatible avec ISO 9660 Niveau 1 ou Niveau 2.
- Cet appareil peut lire ou reproduire uniquement les fichiers MP3 portant le code d'extension—“.mp3”.
- Les balises ID3\* n'apparaissent pas sur l'affichage.
- \* Un fichier MP3 peut contenir des informations sur le fichier dans une balise appelée “Balise ID3” où le nom de l'album, l'interprète, le titre de la plage, etc. sont enregistrés. Il y a deux versions de balise—ID3v1 (balise ID3 version 1) et ID3v2 (balise ID3 version 2).

## Structure du disque—Comment les fichiers MP3 sont-ils enregistrés et reproduits?

Les “fichiers (plages) MP3” peuvent être enregistrés dans des “répertoires (ou dossiers)” comme ils sont appelés selon une terminologie informatique.

Pendant l'enregistrement, les fichiers et les répertoires peuvent être rangés d'une façon similaire à celle des fichiers et des dossiers/répertoires sur un ordinateur.

La “racine” est similaire à la racine d'un arbre. Chaque fichier et répertoire peuvent être liés à la racine.

Conformément à la norme ISO 9660, la profondeur maximum permise des répertoires imbriqués—appelés “hiérarchies”—est de huit (le répertoire racine compris).

L'ordre de lecture, l'ordre de recherche de fichier et l'ordre de recherche de répertoire, des fichiers MP3 enregistrés sur un disque sont déterminés par l'application d'écriture (ou de codage); par conséquent, l'ordre de lecture peut être différent de celui que vous souhaitez lors de l'enregistrement des dossiers/répertoires et des fichiers.

## Remarque sur les disques MP3

Les disques MP3 (CD-R ou CD-RW) nécessitent un temps plus long pour être reconnu par l'appareil. (Cette différence est due à la complexité de la configuration des répertoires/fichiers.)

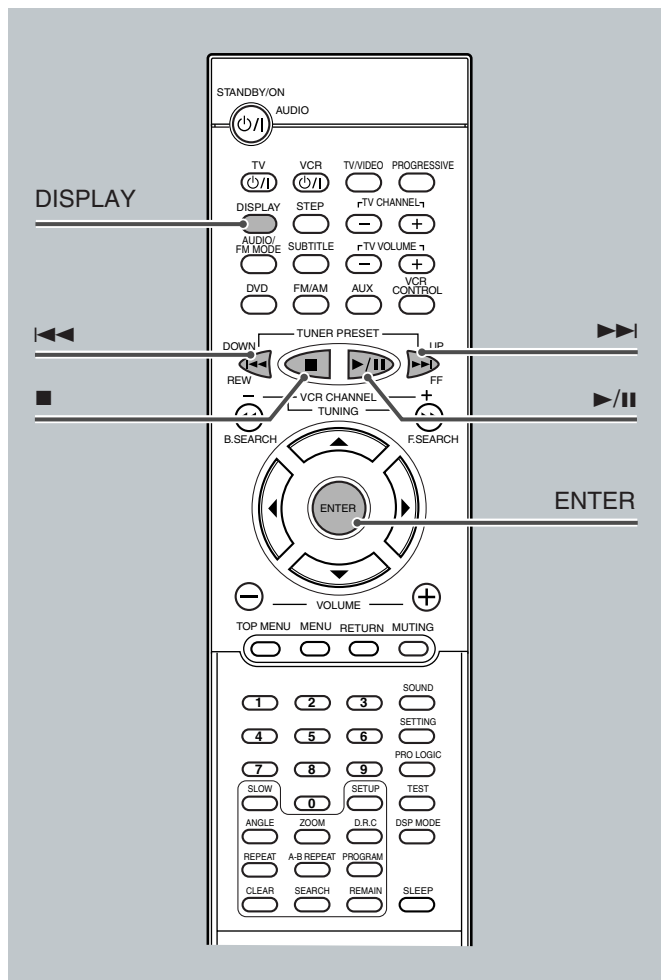

Pour des informations détaillées sur la lecture des disques, référez-vous à “Présentation des disques—DVD/VCD/CD” à la page 27.

# MP3 Playback

## Démarrage de la lecture

Il est recommandé de mettre votre téléviseur sous tension lors de la reproduction d'un disque MP3.

**1 Appuyez sur ▲ pour insérer le disque.**



**2 Appuyez sur ►/II.**

La lecture démarre une fois que le disque a été détecté.

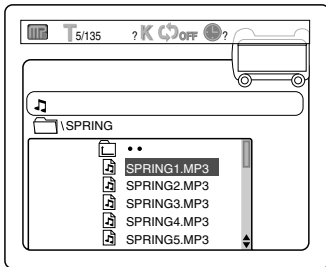
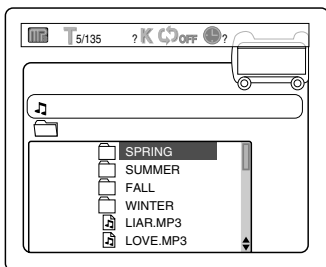

### Remarque:

Si le disque en place n'est pas enregistré au format CD audio ou au format MP3, "FORMAT DE DISQUE ERRONE" apparaît sur l'écran du téléviseur.

## La barre sur l'écran

①	②	③	④	⑤	⑥
① : Type de disque DVD  VCD  SVCD  CD  MP3					
② : Plage (fichier) actuelle et nombre total de plages sur le disque • Ex.: La 1ère plage d'un total de 35 plages enregistrées est reproduite.					
③ : Débit binaire • Ex.: Le débit binaire utilisé pour l'enregistrement du disque en place est de 128 Kbps. (Référez-vous à la page précédente.)					
④ : Indicateur de mode de répétition • Ex.: Quand le mode de lecture répétée est hors service. Référez-vous à la page 46 pour plus de détails.					
⑤ : Durée de lecture écoulée et la durée totale de lecture de la plage actuelle					
⑥ : Indication du son • Indique le niveau d'entrée sonore. (Apparaît uniquement pendant la lecture.)					

## Pour aller à une autre plage

Appuyez sur ►► ou ◀◀ pendant la lecture.

• ►► : Sauter au début de la plage suivante.



• ◀◀ : Sauter au début de la plage précédente.



## To stop playback for a moment

Press ►/II.

Pour reprendre la lecture, appuyez de nouveau sur ►/II ou sur ENTER.

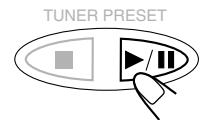

## Pour arrêter la lecture en cours

Appuyez sur ■.



## Pour retirer le disque

Appuyez sur ▲ sur le panneau avant.  
Le plateau à disque sort.



Pour refermer le plateau à disque, appuyez de nouveau sur ▲.

# Lecture de plages MP3

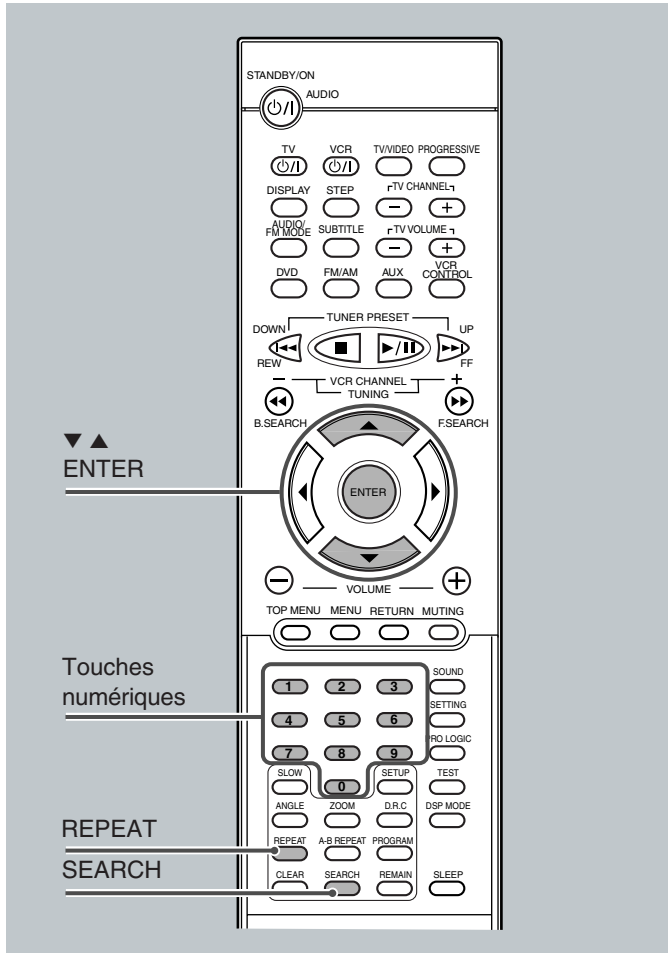

## Commande de l'appareil en utilisant l'affichage sur l'écran

Il est recommandé de mettre votre téléviseur sous tension lors de la reproduction d'un disque MP3.

Une fois que le disque MP3 en place est reconnue, l'affichage suivant apparaît sur l'écran du téléviseur. (Le contenu de cet affichage sur l'écran varie en fonction du disque—de la façon dont les plages MP3 ont été enregistrées sur le disque.)

- Seules les 8 premières lettres des titres apparaissent sur l'écran du téléviseur.

### À partir de la télécommande UNIQUEMENT:

Touche	Pour
ENTER	Démarrer la lecture ou se déplacer dans un répertoire.
▼ / ▲	Choisir une plage ou un répertoire.

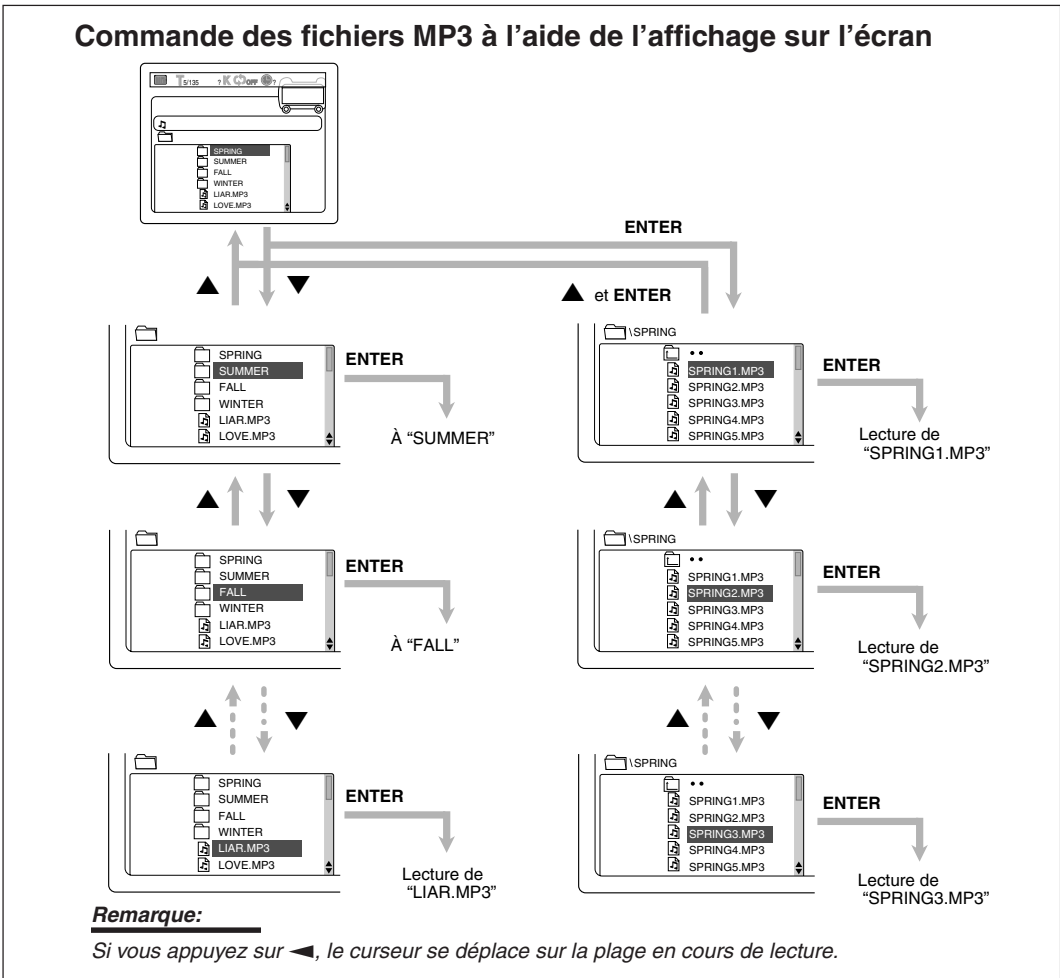



## Pour aller directement à une plage particulière

Vous pouvez aller directement à une plage particulière du disque.

À partir de la télécommande **UNIQUEMENT**:

### 1 Appuyez sur SEARCH pendant la lecture ou une pause.

“PLAGE - - - -” apparaît sur l’écran du téléviseur.



### 2 Appuyez sur les touches numériques pour choisir le numéro souhaité.

L’appareil démarre la lecture à partir de la plage choisie.

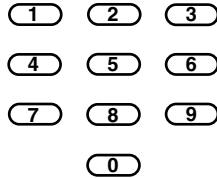

- Pour le numéro 5, appuyez sur 5 (puis sur ENTER).
- Pour le numéro 10, appuyez sur 1, 0 (puis sur ENTER).
- Pour le numéro 23, appuyez sur 2, 3 (puis sur ENTER).
- Pour le numéro 123, appuyez sur 1, 2, 3.



#### Remarque:

Si vous souhaitez aller directement à un autre fichier (plage), vous pouvez le faire en appuyant simplement sur les touches numériques (sans appuyer sur SEARCH à l’étape 1).

## Lecture répétée

Sur un disque MP3, la répétition A–B ne peut pas être utilisée. Vous pouvez utiliser uniquement la lecture répétée ordinaire.

### Pour répéter la lecture—Lecture répétée

Appuyez répétitivement sur REPEAT.

L’indication correspondant au mode choisi apparaît sur l’écran de votre téléviseur.



- Chaque fois que vous appuyez sur la touche, le mode de lecture répétée change comme suit:

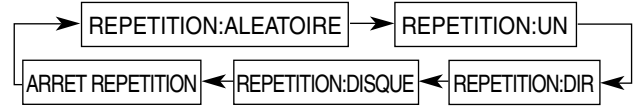

#### REPETITION:ALEATOIRE

: Toutes les plages enregistrées sur le disque sont reproduites aléatoirement (lecture aléatoire) et la lecture aléatoire est répétée.

#### REPETITION:UN

: La plage actuelle est répétée.

#### REPETITION:DIR

: Les plages du répertoire actuel sont répétées.

#### REPETITION:DISQUE

: Toutes les plages du disque sont répétées.

#### ARRET REPETITION

: La lecture répétée est annulée. (La lecture normale reprend.)

#### Remarque:

Quand la barre sur l’écran apparaît sur l’écran du téléviseur, l’indication du mode de répétition change aussi comme suit:

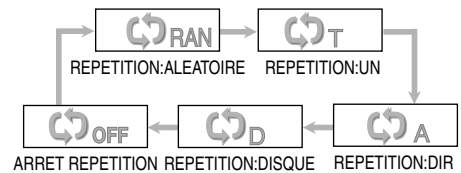

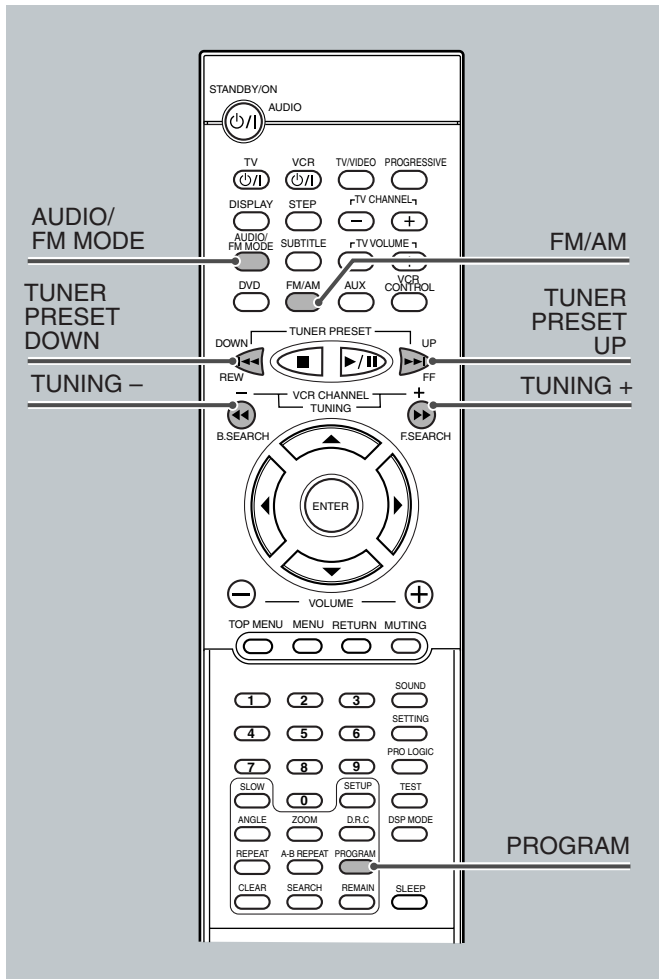

Pour l'utilisation de base du tuner, référez-vous à "Utilisation de base du tuner" à la page 16.

## Accord des stations

Sur la télécommande:

**1 Appuyez répétitivement sur FM/AM pour choisir la bande.**

La dernière station reçue de la bande choisie est accordée.

- Chaque fois que vous appuyez sur la touche, la bande alterne entre FM et AM.

**2 Maintenez pressé TUNING + ou - jusqu'à ce que vous trouviez la fréquence souhaitée.**

- TUNING + : Augmente la fréquence.
- TUNING - : Diminue la fréquence.

L'appareil commence la recherche des stations est s'arrête quand une station avec un signal suffisamment fort est accordée.

Sur le panneau avant:

**1 Appuyez répétitivement sur SOURCE jusqu'à ce que la bande souhaitée apparaisse sur l'affichage.**

La dernière station reçue de la bande choisie est accordée.

- Chaque fois que vous appuyez sur la touche, la source change comme suit:

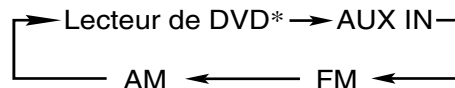

\* "WAIT" apparaît sur l'affichage.

**2 Appuyez sur ■ de façon que "MANUAL" apparaisse sur l'affichage.**

- Chaque fois que vous appuyez sur la touche, le mode de fonctionnement des touches >>> et <<< alterne entre "PRESET" et "MANUAL".

**PRESET** : Pour utiliser >>> et <<< comme touches de sélection de station pré-réglée.

**MANUAL** : Pour utiliser >>> et <<< comme touches de changement manuel de fréquence.

**3 Maintenez pressé >>> ou <<< jusqu'à ce que vous trouviez la fréquence souhaitée.**

- >>> : Augmente la fréquence.
- <<< : Diminue la fréquence.

**Remarques:**

- Quand une station de signal suffisamment fort est accordée, l'indicateur **TUNED** s'allume sur l'affichage.
- Quand un programme FM stéréo est reçu, l'indicateur **ST** s'allume aussi.
- Si vous appuyez sur la touche répétitivement, la fréquence change pas à pas.

## Utilisation de l'accord par préréglage

Une fois qu'une station a été affectée à un numéro de canal, elle peut être accordée rapidement. Vous pouvez préréglager 15 stations FM et 15 stations AM.

### Pour mémoriser les stations préréglées

À partir de la télécommande **UNIQUEMENT**:

**1** Accordez la station que vous souhaitez préréglager (référez-vous à "Accord des stations").

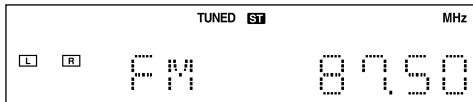

**2** Appuyez sur **PROGRAM**.

Le numéro de préréglage apparaît sur l'affichage et l'indicateur **PROGRAM** s'allume.

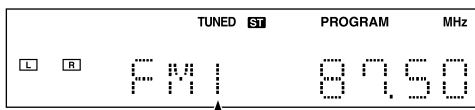

Numéro de préréglage

**3** Appuyez sur **TUNER PRESET UP** ou **DOWN** pour choisir un numéro de préréglage.



**4** Appuyez sur **PROGRAM** pour mémoriser la station préréglée.

L'indicateur **PROGRAM** s'éteint et la station est affectée au numéro de préréglage choisi.



**5** Répétez les étapes **1** à **4** jusqu'à ce que toutes les stations souhaitées soient mémorisées.

### Pour effacer une station préréglée en mémoire

Mémoriser une nouvelle station sur un numéro déjà utilisé efface la station précédemment mémorisée.

### Pour accorder une station préréglée

Sur la télécommande:

**1** Appuyez répétitivement sur **FM/AM** pour choisir la bande.



La dernière station reçue de la bande choisie est accordée.

- Chaque fois que vous appuyez sur la touche, la bande alterne entre FM et AM.

**2** Appuyez sur **TUNER PRESET UP** ou **DOWN** jusqu'à ce que la station préréglée souhaitée apparaisse sur l'affichage.



- **TUNER PRESET UP** : Augmente le numéro de préréglage.
- **TUNER PRESET DOWN** : Diminue le numéro de préréglage.

Sur le panneau avant:

**1** Appuyez répétitivement sur **SOURCE** jusqu'à ce que la bande souhaitée apparaisse sur l'affichage.



**2** Appuyez sur **■** de façon que "PRESET" apparaisse sur l'affichage.



- Chaque fois que vous appuyez sur la touche, le mode de fonctionnement des touches **▶▶** et **◀◀** alterne entre "PRESET" et "MANUAL".

**PRESET** : Pour utiliser **▶▶** et **◀◀** comme touches de sélection de station préréglée.

**MANUAL** : Pour utiliser **▶▶** et **◀◀** comme touches de changement manuel de fréquence.

**3** Appuyez répétitivement sur **▶▶** ou **◀◀** jusqu'à ce que la station préréglée souhaitée apparaisse sur l'affichage.



- **▶▶** : Augmente le numéro de préréglage.
- **◀◀** : Diminue le numéro de préréglage.

## Sélection du mode de réception FM

Quand un programme FM stéréo est parasité, vous pouvez changer le mode de réception FM pour améliorer la réception.

Appuyez sur **AUDIO/FM MODE**.

L'indicateur **ST** disparaît de l'affichage et le programme perd l'effet stéréo.



Pour rétablir l'effet stéréo, appuyez de nouveau sur **AUDIO/FM MODE**.

L'effet stéréo est rétabli.

### Remarque:

Le mode de réception FM est aussi rétabli dans les cas suivants:

- Quand vous changez la fréquence, le numéro de préréglage ou la bande.
- Quand vous changez la source.
- Quand vous mettez l'appareil hors tension.

# Réglage des préférences relatives aux DVD

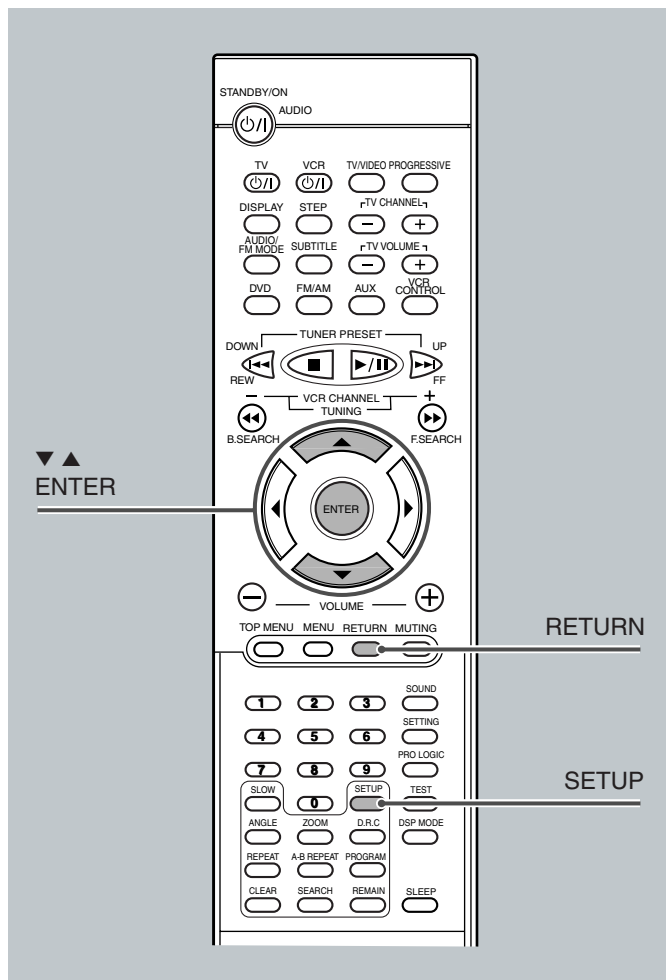

Sur le menu de réglage, vous pouvez réaliser deux réglages importants—le choix de la langue (LANGUE) et le réglage du système (SYSTEME).

- Le menu de réglage peut être affiché uniquement quand aucun disque n'est reproduit. (Le lecteur de DVD doit être choisi comme source.)
- Vous pouvez uniquement utiliser la télécommande pour le menu de réglage.

## Réglage des langues initiales

Vous pouvez choisir votre langue favorite, que vous souhaitez écouter et lire sur l'écran du téléviseur.

Lors de la commande de cet appareil ou de la lecture d'un DVD, vous pourrez commander l'appareil ou regarder un DVD dans la langue que vous avez choisie et mémorisée.

Sur le menu de sélection de la langue, vous pouvez choisir ce qui suit:

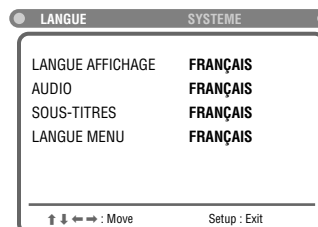

**LANGUE AFFICHAGE** : Choisissez la langue d'affichage qui doit être utilisée lors de l'utilisation de l'appareil. (ex. LECTURE, STOP, PAUSE, etc.)

**AUDIO** : Choisissez la langue que vous souhaitez écouter pendant la lecture d'un DVD.

**SOUS-TITRES** : Choisit la langue des sous-titres que vous lisez pendant la lecture d'un DVD.

**LANGUE MENU** : Choisit la langue du menu enregistré sur un DVD que vous commandez en utilisant le propre menu du DVD.

## Langues que vous pouvez choisir sur ce menu

Vous pouvez choisir les langues suivantes, séparément pour chaque réglage du menu.

- Pour **“LANGUE AFFICHAGE”**: Anglais, chinois, espagnol, français, allemand, japonais et coréen.
- Pour **“AUDIO”**, **“SOUS-TITRES”**, et **“LANGUE MENU”**: Anglais, chinois, français, allemand, japonais, russe, espagnol, portugais, coréen et original\*.

\* Disponible uniquement pour **“AUDIO”** et **“SOUS-TITRES”**. Quand vous souhaitez commander le disque ou reproduire un disque dans sa langue d'origine (défaut), choisissez **“ORIGINAL”**.

### Remarque:

La langue originale sera choisie comme langue initiale quel que soit votre réglage dans les cas suivants:

- Si la langue que vous avez choisie n'est pas enregistrée sur le disque.
- Si le disque est programmé pour être reproduit dans sa langue originale.

## ■ Procédure de sélection de la langue de base

Ex.: Pour choisir la langue souhaitée comme langue initiale pour "AUDIO".

À partir de la télécommande **UNIQUEMENT**:

### 1 Appuyez sur **SETUP**.

Le menu de sélection de langue du menu de réglage (Setup) apparaît sur l'écran du téléviseur.

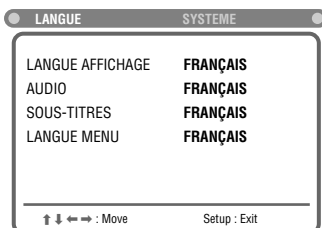

### 2 Appuyez sur ▼ (ou ▲) pour choisir (mettre en valeur) une des langues.

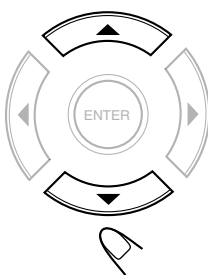
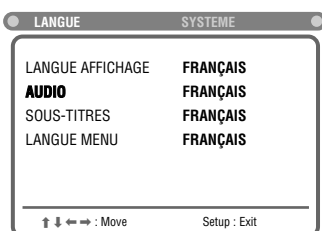

### 3 Appuyez sur **ENTER**.

Une fenêtre déroulante apparaît (contenant une liste des noms de langues).

✓ indique le réglage actuel.

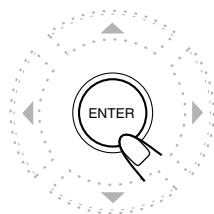
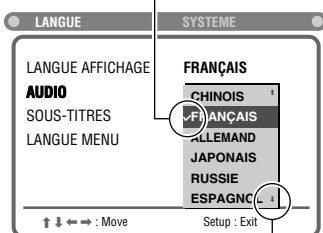

↓ indique qu'il y a encore d'autres langues mais que celles-ci n'apparaissent pas.

### 4 Appuyez sur ▼ (ou ▲) pour choisir (mettre en valeur) la langue souhaitée, puis appuyez sur **ENTER**.

Le réglage est mémorisé (et la fenêtre déroulante disparaît).

- Quand vous souhaitez annuler le réglage que vous venez de faire, appuyez sur RETURN sans appuyer sur ENTER. (La fenêtre déroulante disparaît aussi.)

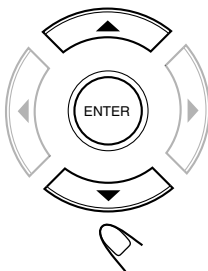

### 5 Répétez les étapes 2 à 4 pour choisir les autres langues du menu.

**Pour faire disparaître le menu de réglage**

Appuyez sur **SETUP**.



## Réglage des préférences des DVD (système)

Vous pouvez régler les préférences des DVD selon votre utilisation et votre type d'utilisation.

Sur le menu de réglage du système, vous pouvez choisir ce qui suit:

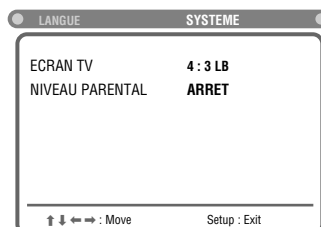

**ECRAN TV:** Choisit la taille de l'écran du téléviseur pour la reproduction des DVD enregistrés avec un signal vidéo d'écran large 16:9.

- **4:3 LB** : Choisissez "4:3 LB (Boîte aux lettres)" quand le format d'image de votre téléviseur est 4:3. Lorsque vous regardez une image d'écran large, des barres noires apparaissent en haut et en bas de l'écran.



- **4:3 PS** : Choisissez "4:3 PS (Pan-Scan)" quand le format d'image de votre téléviseur est 4:3. Lors de la reproduction d'image d'écran large les barres noires n'apparaissent pas, mais les parties gauche et droite des images n'apparaissent pas sur l'écran.

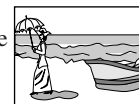

- **16:9** : Choisissez "16:9" quand le format d'image de votre téléviseur est 16:9. (Réglez la taille de l'écran qui remplit l'écran du téléviseur.)

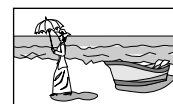

**NIVEAU CENSURE:** Vous pouvez utiliser cette fonction pour restreindre la lecture de DVD contenant des scènes violentes et qui ne conviennent pas aux membres de votre famille. (Référez-vous à la page 49 pour les détails.)

# Réglage des préférences relatives aux DVD

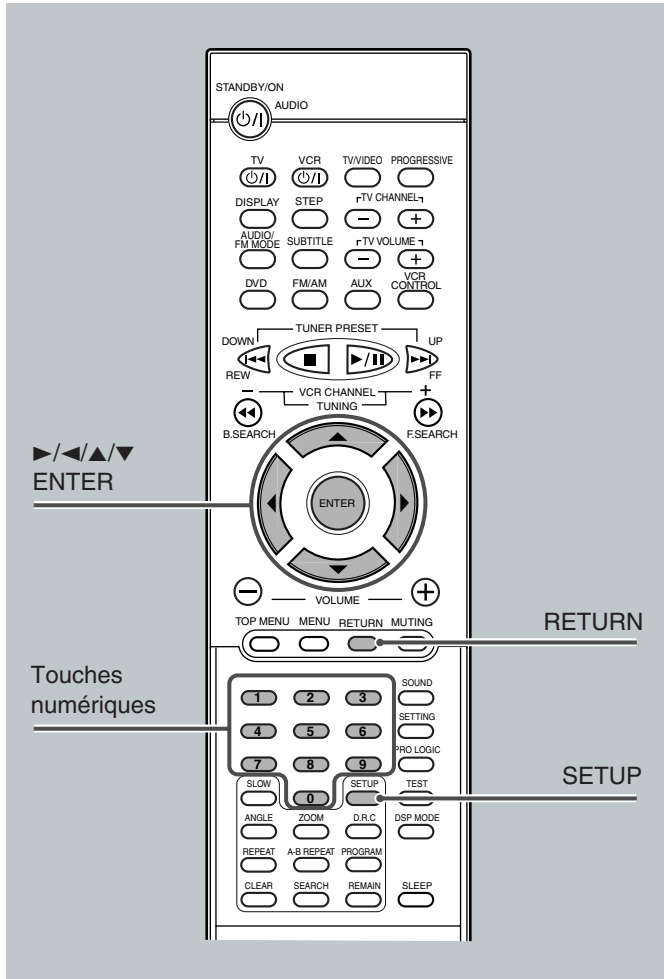

**3** Appuyez sur ▼ (ou ▲) pour choisir (mettre en valeur) une des réglages du système de la liste du menu.

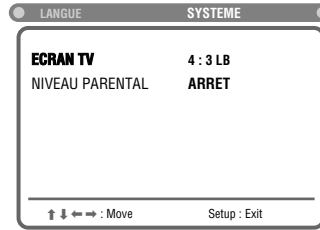
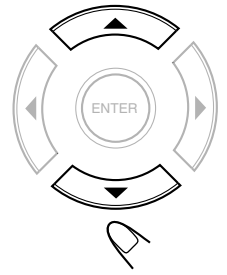

**4** Appuyez sur ENTER.

Une fenêtre déroulante apparaît (contenant une liste des réglages disponibles).

✓ indique le réglage actuel.

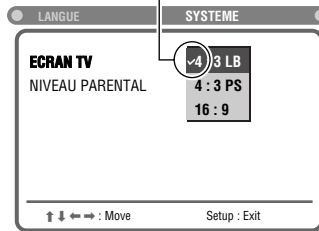
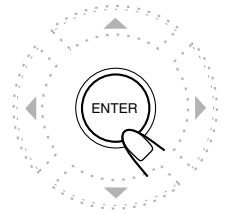

**5** Appuyez sur ▼ (ou ▲) pour choisir (mettre en valeur) le réglage souhaité, puis appuyez sur ENTER.

Le réglage est mémorisé (et la fenêtre déroulante disparaît).

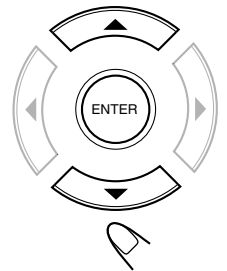

## ■ Réglage de la taille de l'écran du téléviseur

À partir de la télécommande **UNIQUEMENT**:

**1** Appuyez sur **SETUP**.

Le menu de sélection de langue du menu de réglage (Setup) apparaît sur l'écran du téléviseur.

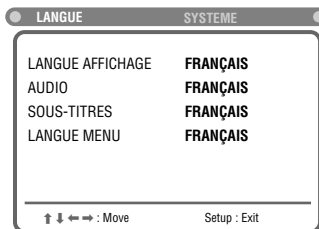

**2** Appuyez sur **ENTER** (ou ►/◄) pour choisir (mettre en valeur) le menu de réglage du système.

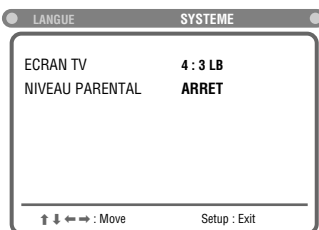
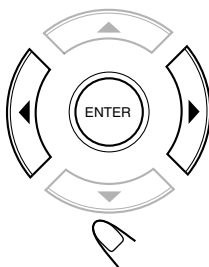

• Quand vous souhaitez annuler le réglage que vous venez de faire, appuyez sur RETURN sans appuyer sur ENTER. (La fenêtre déroulante disparaît aussi.)

- Même si "4:3 PS" est choisi, la taille de l'écran peut devenir "4:3 LB" lors de la lecture de certains DVD. Cela dépend de la façon dont le DVD est programmé et enregistré.
- Si un disque (ou certaines parties d'un disque) est enregistré avec un signal vidéo de format d'image 4:3, ce réglage ne prend pas effet. Les images sont affichées avec un format d'image 4:3 complet ou 4:3 Letter Box.

**Pour faire disparaître le menu de réglage**  
Appuyez sur **SETUP**.



## Réglage du niveau de censure parentale

En utilisant cette fonction, vous pouvez restreindre la lecture de DVD contenant des scènes violentes et qui ne conviennent pas aux membres de votre famille.

Personne ne peut reproduire un tel disque tant que la fonction n'est pas annulée. ("CODE PARENTAL ERRONE" apparaît sur l'affichage si vous essayez de reproduire un tel disque.)

- Ce réglage entre en service uniquement pour le DVD contenant des informations de niveau de censure—Niveau 1 (le plus restrictif) au Niveau 8 (le moins restrictif).

À partir de la télécommande **UNIQUEMENT**:

### 1 Appuyez sur **SETUP**.

Le menu de sélection de langue du menu de réglage apparaît sur l'écran du téléviseur.



### 2 Appuyez sur **ENTER** (ou **▶/◀**) pour choisir (mettre en valeur) le menu de réglage du système.

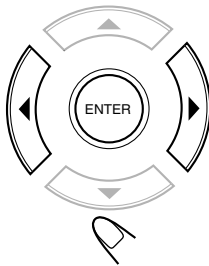
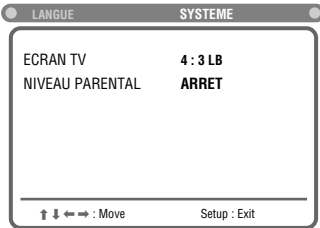

### 3 Appuyez sur **▼** (ou **▲**) pour choisir (mettre en valeur) "NIVEAU CENSURE".

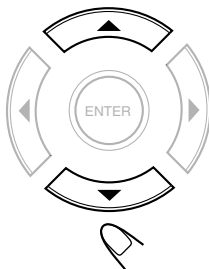
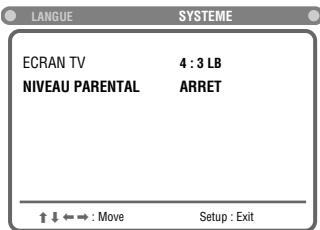

### 4 Appuyez sur **ENTER**.

"NIVEAU CENSURE" change en "ENTER PASSWORD" sur le menu.

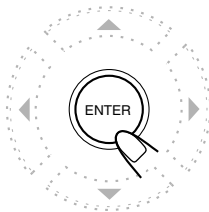
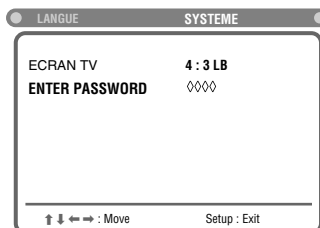

### 5 Appuyez sur les touches numériques pour entrer le mot de passe (4 chiffres).

- À l'expédition de l'usine, le mot de passe est "7890".
- Si vous entrez un mauvais mot de passe, le réglage est annulé.

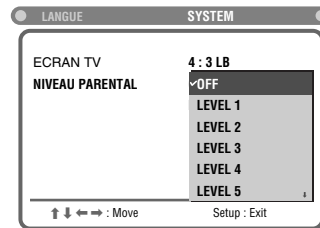
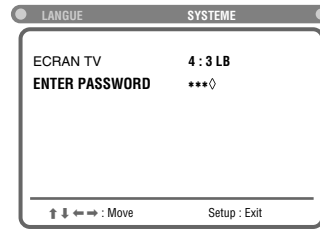

### 6 Appuyez sur **▼** (ou **▲**) pour choisir (mettre en valeur) le niveau souhaité, puis appuyez sur **ENTER**.

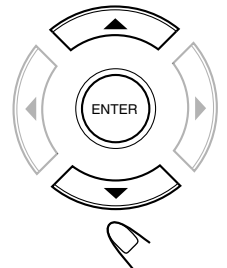

Pour faire disparaître le menu de réglage Appuyez de nouveau sur **SETUP**.



# Réglage des préférences relatives aux DVD

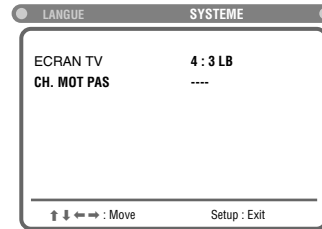
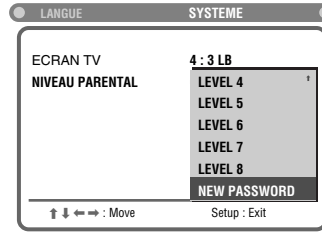
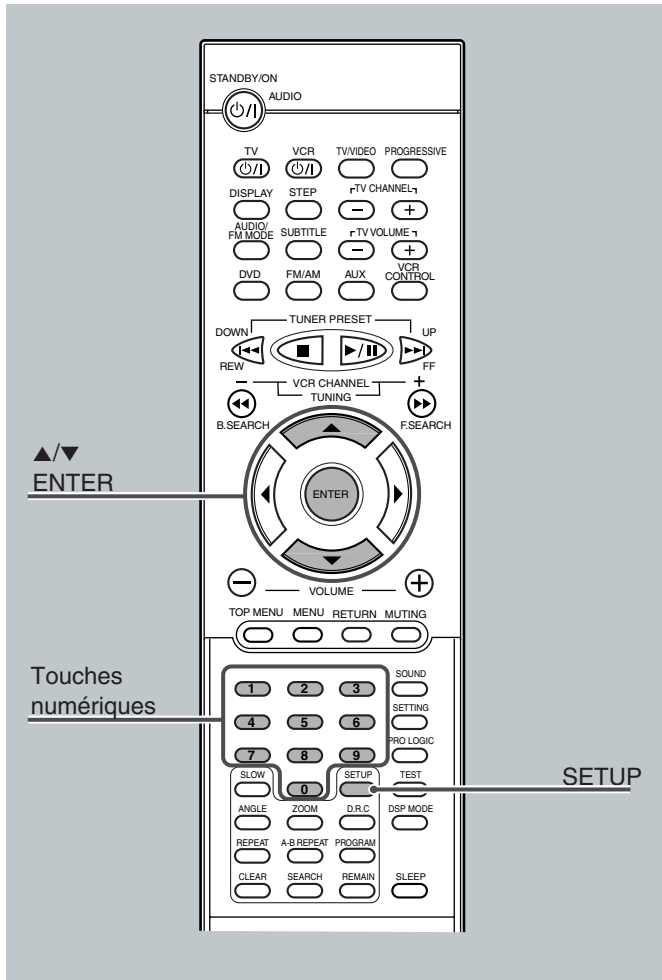

- Si “CH. MOT PAS” est le dernier élément de la liste de la fenêtre déroulante et s’il n’apparaît pas, appuyez répétitivement sur ▼ jusqu’à ce qu’il apparaisse sur la fenêtre déroulante.

### 3 Appuyez sur les touches numériques pour entrer un nouveau mot de passe, puis sur ENTER.

Votre nouveau mot de passe est mémorisé.

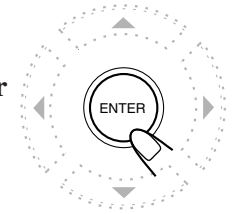

## Pour changer le mot de passe

**1** Répétez les étapes 1 à 5 de la procédure de “Réglage du niveau de censure parentale”.

**2** Appuyez sur ▼ (ou ▲) pour choisir (mettre en valeur) “CH. MOT PAS”, puis ENTER.

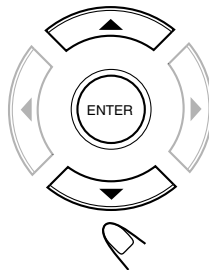

## Pour faire disparaître le menu de réglage

Appuyez de nouveau sur SETUP.



## Pour réinitialiser le mot de passe

Vous pouvez réinitialiser le mot de passe au réglage initial “7890”. RAPPELEZ-VOUS que tous les autres réglages pré-réglés tels que les réglages d’enceinte, les stations pré-réglées, les réglages de la minuterie, les réglages du menu de réglage des DVD seront aussi réinitialisés aux réglages de l’usine.

Quand la source est le lecteur de DVD et la lecture s’arrête, maintenez pressé ■ sur le panneau avant jusqu’à ce que “INITIAL” apparaisse sur l’affichage.



# Commande d'appareils JVC

**Vous pouvez utiliser la télécommande pour commander non seulement cet appareil mais aussi d'autres appareils JVC.**

- Référez-vous aussi aux modes d'emploi fournis avec les autres produits.
  - Cette télécommande peut commander un magnéscope pour lequel le code de télécommande est réglé sur le code A.
- Pour commander les autres appareils, dirigez la télécommande directement vers le capteur de télécommande de l'appareil.

## ❑ Pour commander un téléviseur JVC

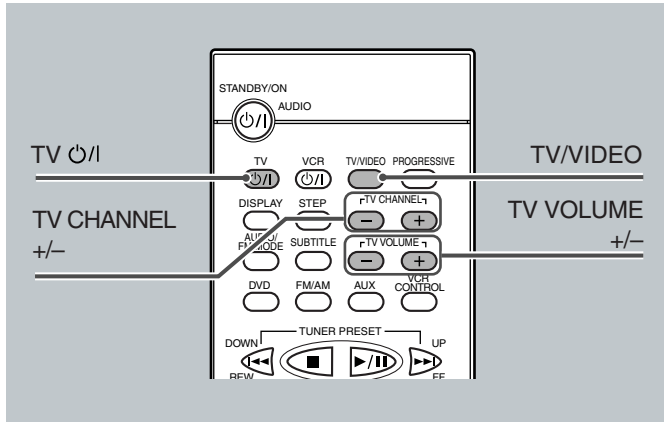

Vous pouvez effectuer les opérations suivantes sur le téléviseur.

<b>TV ON/OFF</b>	: Met sous ou hors tension le téléviseur.
<b>TV VOLUME +/-</b>	: Ajuste le volume.
<b>TV/VIDEO</b>	: Règle le mode d'entrée (sur TV ou VIDEO).
<b>TV CHANNEL +/-</b>	: Change les canaux.

## ❑ Pour commander un magnéscope JVC

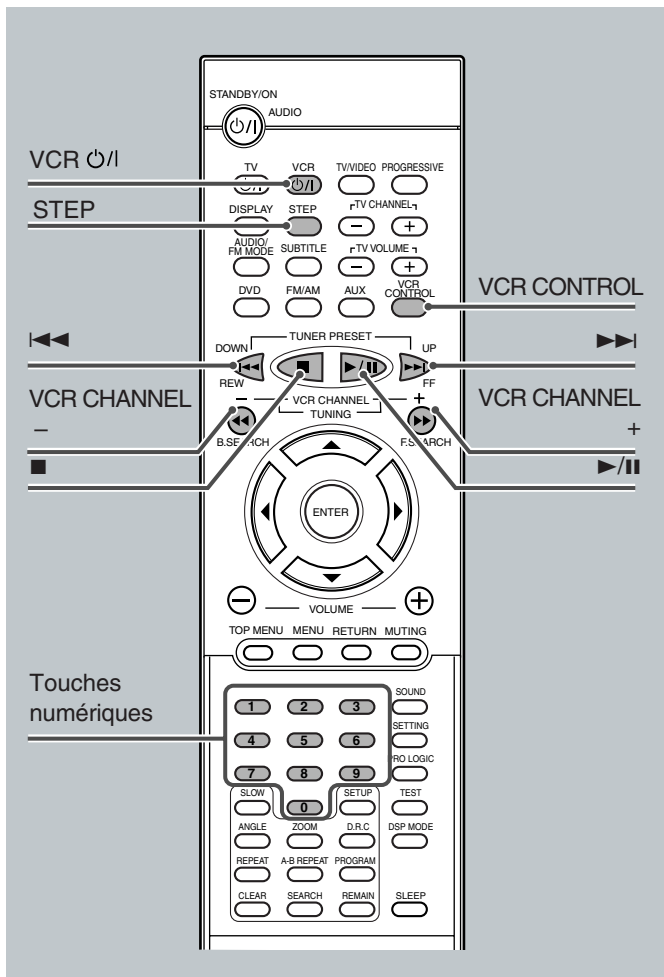

Après appuyer sur **VCR CONTROL** sur la télécommande, vous pouvez réaliser les opérations suivantes sur le magnéscope.



<b>VCR ON/OFF</b>	: Met sous ou hors tension le magnéscope.
<b>VCR CHANNEL +/-</b>	: Change les canaux.
<b>1 - 9, 0</b>	: Choisit un canal de télévision sur le magnéscope.
<b>▶/  </b>	: Démarre la lecture.
<b>■</b>	: Arrête la lecture.
<b>STEP</b>	: Arrête momentanément la lecture. Pour reprendre la lecture, appuyez sur ▶/
<b>FF (▶▶)</b>	: Avance rapidement la bande.
<b>REW (◀◀)</b>	: Rebobine la bande.

Après commander le magnéscope, appuyez sur **DVD** ou **FM/AM**.



### **IMPORTANT:**

Quand vous appuyez sur **VCR CONTROL**, certaines touches de la télécommande ne fonctionnent pas pour commander l'appareil.

Pour commander l'appareil, appuyez sur **DVD** ou **FM/AM**.

# Commande d'un téléviseur d'un autre fabricant

**Vous pouvez utiliser la télécommande pour commander un téléviseur d'un autre fabricant.**

- Référez-vous aussi aux modes d'emploi fourni avec les autres produits.
- Pour commander les autres appareils, dirigez la télécommande directement vers le capteur de télécommande de l'appareil.

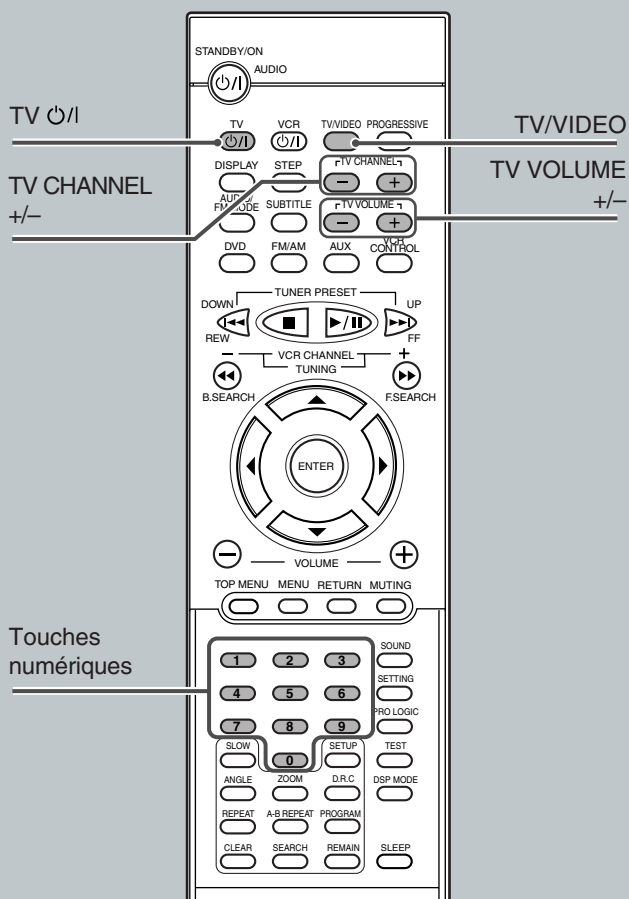

❑ **Pour changer les signaux de télécommande pour commander un téléviseur**

1. Maintenez pressée TV ON/OFF.
2. Entrez le code du fabricant en utilisant les touches 1-9 et 0.
3. Relâchez TV ON/OFF.

Maintenant vous pouvez effectuer les opérations suivantes sur le téléviseur.

<b>TV ON/OFF</b>	: Met sous ou hors tension le téléviseur.
<b>TV VOLUME +/-</b>	: Ajuste le volume.
<b>TV/VIDEO</b>	: Règle le mode d'entrée (sur TV ou VIDEO).
<b>TV CHANNEL +/-</b>	: Change les canaux.

4. Essayez de commander le téléviseur en appuyant sur TV ON/OFF.

Si votre téléviseur se met sous ou hors tension, c'est que vous avez entré le code correct.

**S'il y a plus d'un code dans la liste pour votre fabricant d'appareil TV, essayez tous les codes jusqu'à ce que vous trouviez le bon.**

**Codes de fabricant pour les téléviseurs**

Fabricant	Codes
JVC	01
Hitachi	10
Magnavox	04
Mitsubishi	13
Panasonic	12, 24
RCA	07, 29
Samsung	11
Sanyo	05, 20
Sharp	02, 16, 22
Sony	03
Toshiba	09
Zenith	17

**Les codes de fabricant sont sujets à changement sans notification. S'ils sont changés, cette télécommande ne peut plus commander l'appareil.**

TA fin d'obtenir les meilleures performances possibles de l'appareil, gardez vos disques et le mécanisme propre.

## Remarques générales

En général, vous obtiendrez les meilleures performances en gardant propres vos disques et le mécanisme de l'appareil.

- Rangez les disques dans leur boîte et gardez-les dans un meuble ou sur une étagère.
- Laissez le plateau à disque fermé quand vous ne l'utilisez pas.

## Manipulation des disques



- Retirez les disques de leur boîte en les tenant par les côtés et en appuyant légèrement sur le trou central.
- Ne touchez pas la surface brillante du disque ni ne le tordez.
- Remettez les disques dans leur boîte après utilisation pour éviter tout gondolage.

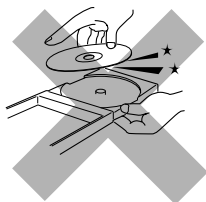

- Faites attention de ne pas rayer la surface du disque quand vous le ranger dans sa boîte.
- Évitez une exposition directe au soleil, à des températures extrêmes et à l'humidité.



### Pour nettoyer les disques

Essuyez les disques avec un chiffon doux en ligne droite du centre vers l'extérieur.

**N'UTILISEZ PAS de solvant—tel qu'un nettoyant conventionnel pour disques, un vaporisateur, un diluant ou du benzène— pour nettoyer les disques.**

## Nettoyage de l'appareil

### • Tâches sur l'appareil

Doivent être frottée avec un chiffon doux. Si l'appareil est très sale, essuyez-le avec un chiffon légèrement humidifié d'une solution détergente neutre, essorez bien le chiffon et essuyez ensuite l'appareil avec un chiffon sec.

### • Puisque l'appareil peut perdre de sa qualité, devenir endommagé ou perdre sa peinture, faites attention aux points suivants.

- NE FROTTEZ PAS avec un chiffon dur.
- NE FROTTEZ PAS trop fort.
- NE FROTTEZ PAS avec un diluant ou du benzène.
- N'APPLIQUEZ PAS de substance volatile telle qu'un insecticide sur l'appareil.
- NE LAISSEZ PAS des objets en caoutchouc ou en plastique en contact prolongé avec l'appareil.

# Guide de dépannage

Utilisez ce tableau pour vous aider à résoudre les problèmes de fonctionnement quotidiens. Si un problème ne peut pas être résolu, contactez votre centre de service JVC.

PROBLÈME	CAUSE POSSIBLE	SOLUTION
L'appareil ne se met pas sous tension.	Le cordon d'alimentation n'est pas branché.	Insérez le ficheur dans la prise.
La télécommande ne fonctionne pas.	<ul style="list-style-type: none"> <li>• Il est trop loin de l'appareil central ou n'est pas dirigé vers l'appareil central.</li> <li>• Il y a un obstacle gênant la télécommande.</li> <li>• La touche VCR CONTROL a été pressée.</li> <li>• Les piles sont usées.</li> <li>• La pile a été insérée à l'envers (+/-).</li> <li>• La lumière du soleil atteint directement le détecteur.</li> </ul>	<ul style="list-style-type: none"> <li>• Approchez-vous de l'appareil central.</li> <li>• Évitez les obstacles.</li> <li>• Appuyez sur DVD ou FM/AM pour commander l'appareil. (Voir page 54.)</li> <li>• Changez les piles.</li> <li>• Insérez la pile correctement.</li> <li>• Protégez la télécommande de la lumière du soleil.</li> </ul>
Aucun son.	<ul style="list-style-type: none"> <li>• Il y a un court-circuit dans les cordons d'enceinte.</li> <li>• Le cordon audio n'est pas connecté correctement.</li> <li>• Une source incorrecte a été choisie.</li> <li>• Le son est coupé.</li> <li>• Le disque est un CD protégé contre les copies.</li> </ul>	<ul style="list-style-type: none"> <li>• Reconnectez le cordon d'enceinte.</li> <li>• Connectez le cordon correctement. (Voir page 9.)</li> <li>• Choisissez la source correcte. (Voir pages 12 à 17.)</li> <li>• Appuyez sur MUTING pour rétablir le son.</li> <li>• Remplacez le disque.</li> </ul>
Le son ne sort que d'une seule enceinte.	<ul style="list-style-type: none"> <li>• Le cordon d'enceinte n'est pas connecté correctement.</li> <li>• L'équilibre gauche-droit n'est pas correct.</li> </ul>	<ul style="list-style-type: none"> <li>• Connectez le cordon correctement. (Voir page 8.)</li> <li>• Ajustez la balance. (Voir pages 22 à 26.)</li> </ul>
Pas d'image.	<ul style="list-style-type: none"> <li>• Le cordon vidéo n'est pas connecté correctement.</li> <li>• La sélection d'entrée du téléviseur n'est pas correcte.</li> </ul>	<ul style="list-style-type: none"> <li>• Connectez le cordon correctement. (Voir page 10.)</li> <li>• Choisissez l'entrée correcte.</li> </ul>
Aucune image n'est affichée sur l'écran du téléviseur, l'image est floue ou l'image est divisée en deux parties.	<ul style="list-style-type: none"> <li>• Le mode de balayage est réglé sur "P-SCAN MODE" bien que le système soit connecté à un téléviseur qui ne prend pas en charge l'entrée vidéo progressive, tel qu'un téléviseur ordinaire.</li> </ul>	<ul style="list-style-type: none"> <li>• Changez le mode de balayage sur "I-SCAN MODE" (voir page 11).</li> </ul>
Un disque ne peut pas être reproduit.	<ul style="list-style-type: none"> <li>• L'appareil et le code de région du disque sont incompatibles.</li> <li>• Le disque provoque une erreur de censure (niveau parental).</li> </ul>	<ul style="list-style-type: none"> <li>• Remplacez le disque. (Voir page 27.)</li> <li>• Entrez le mot de passe pour changer le niveau de la censure parentale. (Voir page 52.)</li> </ul>
"FORMAT DE DISQUE ERRONE" apparaît sur l'écran du téléviseur.	<ul style="list-style-type: none"> <li>• Le disque est enregistré avec le système de couleur PAL.</li> <li>• Le CD-R/CD-RW ne contient aucun fichier MP3.</li> </ul>	<ul style="list-style-type: none"> <li>• Remplacez le disque. (Voir page 27.)</li> <li>• Remplacez le disque.</li> </ul>
L'image et le son sont déformés.	<ul style="list-style-type: none"> <li>• Le disque est sale.</li> <li>• Un magnétoscope est connecté entre l'appareil central et le téléviseur.</li> </ul>	<ul style="list-style-type: none"> <li>• Nettoyez le disque.</li> <li>• Connectez l'appareil central et le téléviseur directement.</li> </ul>
Les images sont déformées quand le mode progressif est choisi.	<ul style="list-style-type: none"> <li>• Le "mode progressif" n'est peut-être pas choisi correctement pour le disque actuel.</li> </ul>	<ul style="list-style-type: none"> <li>• Changez le "mode progressif" (voir page 17).</li> </ul>
Les bords de l'image sont manquants.	<ul style="list-style-type: none"> <li>• Le réglage initial (taille de l'écran du téléviseur) n'est pas correct.</li> </ul>	<ul style="list-style-type: none"> <li>• Réglez la taille de l'écran du téléviseur correctement. (Voir pages 50 et 51.)</li> </ul>
Bruit statique continu pendant la réception FM.	<ul style="list-style-type: none"> <li>• Le signal reçu est trop faible.</li> <li>• La station est trop éloignée.</li> <li>• L'antenne n'est pas connectée correctement.</li> </ul>	<ul style="list-style-type: none"> <li>• Connectez une antenne FM extérieure (voir page 5), ou contactez votre revendeur.</li> <li>• Choisissez une autre station.</li> <li>• Vérifiez les connexions. (Voir page 6.)</li> </ul>
L'appareil ne fonctionne pas correctement.	<ul style="list-style-type: none"> <li>• Éclairs ou interférences électroniques avec le fonctionnement du micro-ordinateur.</li> <li>• L'appareil a été déplacé dans un endroit froid immédiatement après avoir commencé à chauffer la pièce, causant une condensation d'humidité dans l'appareil.</li> </ul>	<ul style="list-style-type: none"> <li>• Mettez l'appareil hors tension, débranchez la fiche d'alimentation puis rebranchez-la.</li> <li>• Mettez l'appareil hors tension et laissez l'appareil pendant quelques heures avant de le remettre sous tension.</li> </ul>
Le magnétoscope ne peut pas être commandé avec cette télécommande.	<ul style="list-style-type: none"> <li>• La télécommande n'est pas réglée pour commander le magnétoscope.</li> <li>• Le magnétoscope n'est pas un appareil JVC.</li> </ul>	<ul style="list-style-type: none"> <li>• Appuyez sur VCR CONTROL pour commander le magnétoscope. (Voir page 54.)</li> <li>• Cette télécommande peut commander les magnétoscopes JVC dont le code de télécommande est réglé sur le code A.</li> </ul>

## Appareil central (XV-THA30)

### Section de l'amplificateur

Avant/central/arrière:

**25 watts par canal, min. efficace à 6 ohms pour 1 kHz, avec moins de 10 % de distorsion harmonique totale.**

Caisson de grave:

**110 watts, min. efficace à 4 ohms pour 100 Hz, avec moins de 10 % de distorsion harmonique totale.**

### Section audio

Sensibilité d'entrée audio/Impédance (à 1 kHz)

AUX IN: 500 mV/47 k $\Omega$

### Section vidéo

Système de couleur: NTSC

Résolution horizontale: 480 lignes

Rapport signal sur bruit: 68 dB

Niveau de sortie

VIDEO OUT

VIDEO(Composite): 1,0 V(c-c)/75  $\Omega$

S-VIDEO(Y): 1,0 V(c-c)/75  $\Omega$

(C): 0,286 V(c-c)/75  $\Omega$

COMPONENT OUT

Y: 1,0 V(c-c)/75  $\Omega$

Pb/Pr: 0,7 V(c-c)/75  $\Omega$

### Section du tuner

Plage d'accord FM : 87,5 MHz – 108,0 MHz

AM : 530 kHz – 1 710 kHz

Sensibilité utile FM: 8,0 dBf (0,9  $\mu$ V/75  $\Omega$ )

Antenne-cadre AM : 650  $\mu$ V/m

### Général

Readable discs: DVD VIDEO, CD vidéo, Super Video CD, CD audio, CD-R/RW (CD audio, CD vidéo, Super Video CD, disque MP3), DVD-R (Format vidéo)

Alimentation: AC 120 V $\sim$ , 60 Hz

Consommation: 120 W (pendant le fonctionnement)  
2 W (en mode d'attente)

Dimensions (L  $\times$  H  $\times$  P): 350 mm  $\times$  80 mm  $\times$  365 mm  
(13 <sup>13</sup>/<sub>16</sub> pouces  $\times$  3 <sup>3</sup>/<sub>16</sub> pouces  $\times$  14 <sup>3</sup>/<sub>8</sub> pouces)

Masse: 6,5 kg (14,4 livres)

## Caisson de grave (SP-WA30)

Haut-parleur: 20 cm  
À évent accordé, blindé magnétiquement

Capacité de puissance soutenue: 110 W

Impédance: 4  $\Omega$  (min)

Plage de fréquences: 25 Hz à 200 Hz

Dimensions (L  $\times$  H  $\times$  P): 249 mm  $\times$  404 mm  $\times$  335 mm  
(9 <sup>13</sup>/<sub>16</sub> pouces  $\times$  15 <sup>15</sup>/<sub>16</sub> pouces  $\times$  13 <sup>1</sup>/<sub>4</sub> pouces)

Masse: 6,5 kg (14,4 livres)  
(sans les cordons)

## Enceintes satellites (SP-XA30)

Haut-parleur: 8 cm  
À évent accordé, blindé magnétiquement

Capacité de puissance soutenue: 35 W

Impédance: 6  $\Omega$  (min)

Plage de fréquences: 90 Hz à 20 kHz

Longueur des cordons: 6 m

Dimensions (L  $\times$  H  $\times$  P): 105 mm  $\times$  119 mm  $\times$  126 mm  
(4 <sup>3</sup>/<sub>16</sub> pouces  $\times$  4 <sup>11</sup>/<sub>16</sub> pouces  $\times$  5 pouces)

Masse: 600 g (1,4 livres)  
(sans les cordons)

## Enceintes satellites (SP-XSA30)

Haut-parleur: 8 cm  
À évent accordé, blindé magnétiquement

Capacité de puissance soutenue: 35 W

Impédance: 6  $\Omega$  (min)

Plage de fréquences: 90 Hz à 20 kHz

Longueur des cordons: 6 m

Dimensions (L  $\times$  H  $\times$  P): 105 mm  $\times$  119 mm  $\times$  126 mm  
(4 <sup>3</sup>/<sub>16</sub> pouces  $\times$  4 <sup>11</sup>/<sub>16</sub> pouces  $\times$  5 pouces)

Masse: 600 g (1,4 livres)  
(sans les cordons)

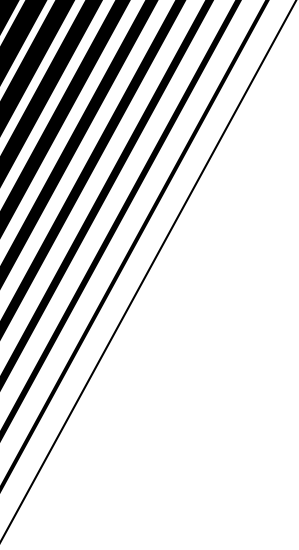

**JVC**  
VICTOR COMPANY OF JAPAN, LIMITED

## Free Manuals Download Website

<http://myh66.com>

<http://usermanuals.us>

<http://www.somanuals.com>

<http://www.4manuals.cc>

<http://www.manual-lib.com>

<http://www.404manual.com>

<http://www.luxmanual.com>

<http://aubethermostatmanual.com>

Golf course search by state

<http://golfingnear.com>

Email search by domain

<http://emailbydomain.com>

Auto manuals search

<http://auto.somanuals.com>

TV manuals search

<http://tv.somanuals.com>