



☎ 1-800-243-0000

24 HOURS A DAY, 7 DAYS A WEEK FOR LG CUSTOMER SERVICE

Owner's Manual

Dishwasher

**MODEL : LDF7810WW / LDF7810BB / LDF7810ST
LDF7811WW / LDF7811BB / LDF7811ST**

Please read this manual carefully. It provides instructions on safe installation, use and maintenance.

Retain it for future reference.

Record the model and serial numbers of your machine and report this information to your dealer if your machine requires service.

To obtain nearest authorized service center or sales dealer, or to obtain product, customer, or service assistance, call 1-800-243-0000 (24 hours a day, 7 days per week) and choose the appropriate prompt from the menu and have your product type, model number, serial number and Zip code; or visit our web site at <http://www.lgservice.com> or <http://us.lgservice.com>

DISHWASHER FEATURES

■ Ultra Big Capacity

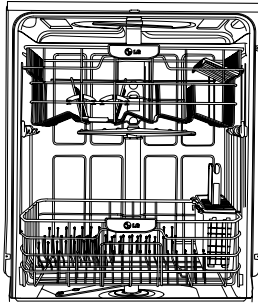

If you raise the Upper Rack, you can load large dishes in the Lower Rack. (Max. 14 in.)

The tall tub provides large dishes loading as well as large capacity.

LG dishwashers let you load oversized items in the Lower and Upper Rack.

■ Slim Direct Inverter Motor

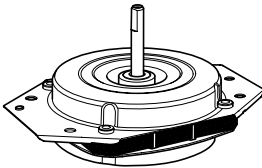

Newly introduced Slim Direct Inverter motor is inverter-controlled. Speed is controlled based on program selection. It also offers high energy efficiency to minimize energy loss.

■ Hybrid Drying System

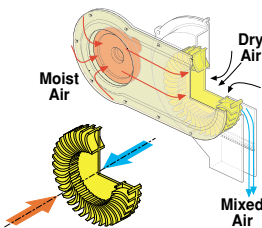

This is one of the best performance solutions for drying dishes because it minimizes venting humid air to the outside of the dishwasher. In addition, this system ensures better drying results compared to the condensing drying system.

■ Vario Spray System

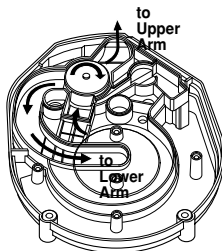

Because of alternating water spray between the Upper and Lower Rack, the water pressure allows superior performance and reduced consumption of water and electricity.

■ Self Cleaning Filter

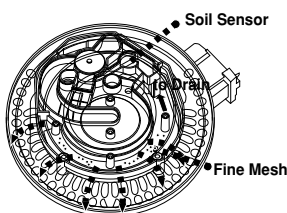

For best wash results, the self-cleaning filter system continuously cleans the water as it circulates. Your LG dishwasher has a self-cleaning filter that grinds food into small particles before it goes down the drain.

C ONTENTS

PART 1. SAFETY AND CAUTION	3~6
PART 2. PARTS OF YOUR DISHWASHER	7
OPERATING INSTRUCTIONS	
PART 3. FUNCTIONS OF CONTROL PANEL	8~9
PART 4. USING YOUR DISHWASHER	10~14
PART 5. CARE & MAINTENANCE	15
PART 6. OPERATING SEQUENCE	16
PART 7. PROGRAM	17
PART 8. TROUBLESHOOTING	18

S AFETY AND CAUTION

IMPORTANT SAFETY INSTRUCTIONS

Serious injury or death may occur when not observing the following rules.

WARNING - To reduce any risk of electric shock, fire or other personal or property injury when using your dishwasher, please follow basic precautions, including the following :

- This manual contains very important notes regarding the installation, use and maintenance of your dishwasher.
- The manufacturer can not be responsible for problems caused by ignoring these safety and caution instructions.
- Read all instructions (manuals) carefully before using the dishwasher.
- Use the dishwasher only for its intended function, or household use.
- Use only detergents or wetting agents recommended for use in a dishwasher and keep them out of the reach of children.
- The appliance is not intended for use by young children or unqualified persons without supervision.
- When loading items to be washed :
 - 1) locate sharp items so that they are not likely to damage the door seal ; and
 - 2) load sharp knives with the handles up to reduce the risk of cut-type injuries.
- Do not wash plastic items unless they are marked 'dishwasher safe' or the equivalent.
For plastic items not so marked, check the manufacturer's recommendations.
- Do not touch the heating element during or immediately after use.
- Do not operate your dishwasher unless all enclosure panels are properly in place.
- Do not tamper with controls.
- Do not abuse, sit on, or stand on the door or dish rack of the dishwasher.
- To reduce the risk of injury, do not allow children to play in or on a dishwasher.
- Under certain conditions, hydrogen gas may be produced in a hot-water system that has not been used for two weeks or more. **HYDROGEN GAS IS EXPLOSIVE**. If the hot-water system has not been used for such a period, turn on all hot-water faucets and let the water flow for several minutes. This will release any accumulated hydrogen gas. As the gas is flammable, do not smoke or use an open flame during this time.
- Remove the door to the washing compartment when disposing of an old dishwasher.

S SAFETY AND CAUTION

SAVE THESE INSTRUCTIONS

For a permanently connected dishwasher:

This appliance must be connected to a grounded metal, permanent wiring system or an equipment-grounding conductor must be run with the circuit conductors and connected to the equipment-grounding terminal or lead on the appliance.

⚠ WARNING



Tip Over Hazard

Do not put excessive downward force on the open door as this could cause damage to the unit. The dishwasher can be used on completion of the installation.

⚠ WARNING



Electrical Shock Hazard

Not following these instructions can result in death, fire or electrical shock. Electrically ground dishwasher. Connect ground wire to green ground connector in terminal box. Do not use an extension cord.



WARNING

Serious injury or death may occur when not observing the following Instructions.

Installation

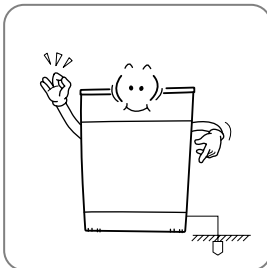

Your Dishwasher is only for 120V. Before electrical power connection, make sure cord is grounded and connected to a circuit breaker.

No grounding may cause breakdowns or electric shocks.

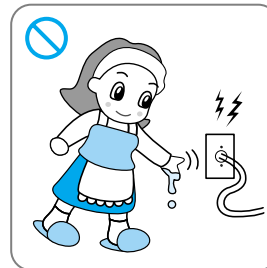

Do not grasp the electrical cable or switch with wet hands. Do not use a damaged electrical cable, power plug or socket.

It may cause electric shock.



Do not install or store the dishwasher where it will be exposed to the weather.

It may cause an electric shock, fire, malfunctions and deformation.

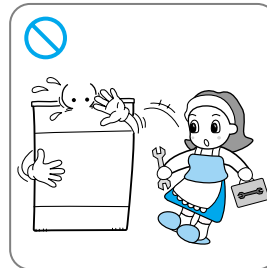

Disassembly or revision should be conducted by experienced service persons.

It may cause breakdowns, fire and electric shock.

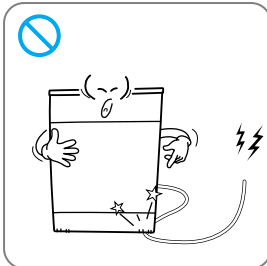

Do not damage electrical cable itself or place heavy objects on the cable.

Electrical cable damage may cause fire and electric shock.

S SAFETY AND CAUTION

! WARNING Serious injury or death may occur when not observing the following rules.

Use and Maintenance

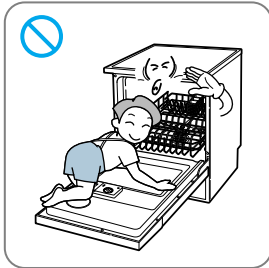

Do not allow children or pets to play on the door or inside the dishwasher. Do not allow children to hang on the door because the door may fling open and they may be injured.

Children may fall off. Pets or children may be wounded by rotating parts or suffocated inside tub.



Don't leave racks out of dishwasher.

Children may play inside a dishwasher.

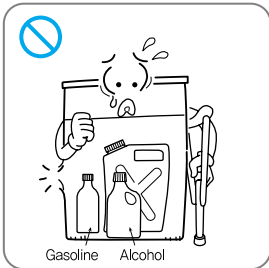

Do not store or use combustible materials, gasoline or other flammable vapors and liquids in or around dishwasher.

It may cause fire.

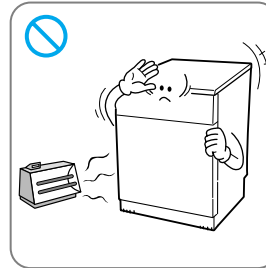

Keep the dishwasher away from electric stove, candle and any inflammable objects.

It may cause melting of some parts or fire.



Do not splash water on to the dishwasher.

It may cause fire and electric shock.

! CAUTION concerning the Power Cord

Most appliances should be connected to a dedicated circuit; that is, a single outlet circuit which powers only that appliance and has no additional outlets or branch circuits. Check the specification page of this owner's manual to be certain (See page 7). Do not overload wall outlets. Overloaded wall outlets, loose or damaged wall outlets, extension cords, frayed power cords, or damaged or cracked wire insulation are dangerous. Any of these conditions could result in electric shock or fire. Periodically examine the cord of your appliance, and if its appearance indicates damage or deterioration, unplug it, discontinue use of the appliance, and have the cord replaced with an exact replacement part by an authorized service person. Protect the power cord from physical or mechanical abuse, such as being twisted, kinked, pinched, closed in a door, or walked upon. Pay particular attention to plugs, wall outlets, and the point where the cord exits the appliance.

Child Safety

- Controls may be locked using Child Lock mode to prevent settings from being changed by children.
- Keep children away from detergents and rinse-aids.
- Do not allow children to operate the dishwasher.
- Young children should be supervised to ensure that they do not play with the appliance.

S SAFETY AND CAUTION

! **CAUTION** Injury, malfunction or poor performance may occur when not observing the following instruction.

Installation

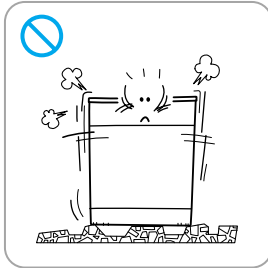

Place dishwasher on even and solid floor.

Uneven surface may cause abnormal noise.

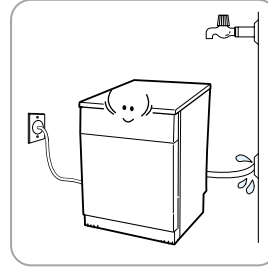

After installation, make sure of hose connection.

Loosened connection may cause water leakage leading to property damage.

Use and Maintenance

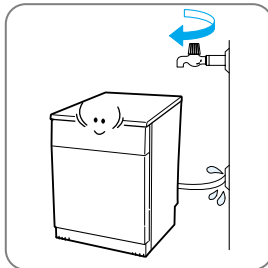

When dishwasher is not in use for a long time, close water valve.

It may cause water leakage.

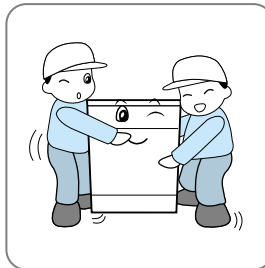

Dishwasher should be unpacked and moved by 2 or more persons due to its heavy weight.

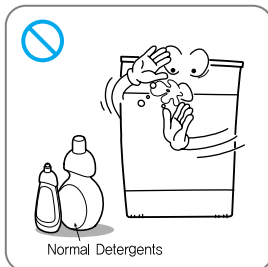

Normal Detergents

Use only detergents or wetting agents recommended for use in a dishwasher and keep them out of the reach of children.

Improper detergents may cause malfunctions, electric shock or fire due to excessive suds.

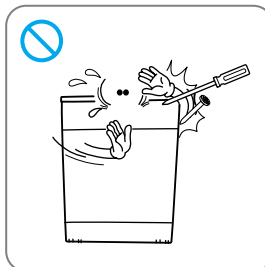

Do not press the button with sharp edged devices like a screwdriver or a pin.

It may cause electric shock or malfunctions.

PARTS OF YOUR DISHWASHER

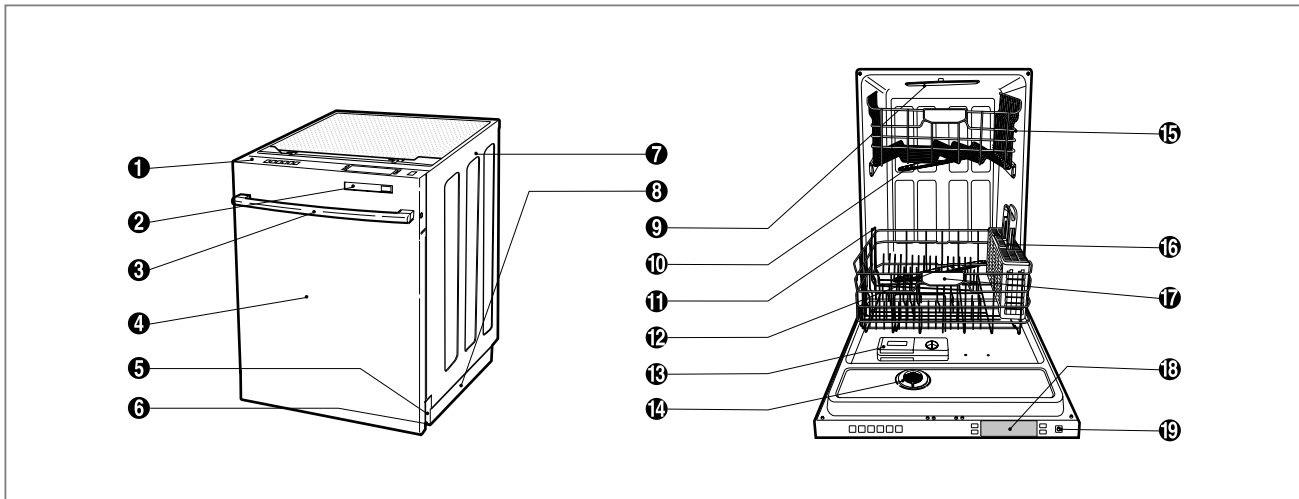

- | | |
|----------------------------------|-----------------------------------|
| ① Control Panel | ⑪ Removable Tines |
| ② Front Display (on some models) | ⑫ Lower Spray Arm |
| ③ Door Handle | ⑬ Detergent & Rinse Aid Dispenser |
| ④ Front Cover | ⑭ Vapor Vent Cover |
| ⑤ Lower Cover | ⑮ Upper Rack |
| ⑥ Leveling Foot | ⑯ Cutlery Basket |
| ⑦ Side Cabinet | ⑰ Lower Rack |
| ⑧ Base | ⑱ Top Display |
| ⑨ Top Spray Arm | |
| ⑩ Upper Spray Arm | ⑲ Power Button |

Specifications

- Power supply: 120V, 60Hz AC only, minimum 15A circuit breaker.
- Water Pressure: 20 - 120 psi (140 - 830 kPa)
- Size (WxDxH): 23 7/8" x 25" x 33 7/8"
(606mm x 635mm x 860mm)
- Inlet Water Temperature: 120°F (49°C)
- Weight: 115 lbs. (52kg)

The appearance and specifications are subject to change without manufacturer's notice.

FUNCTIONS OF CONTROL PANEL

■ Control panel may vary on some models.

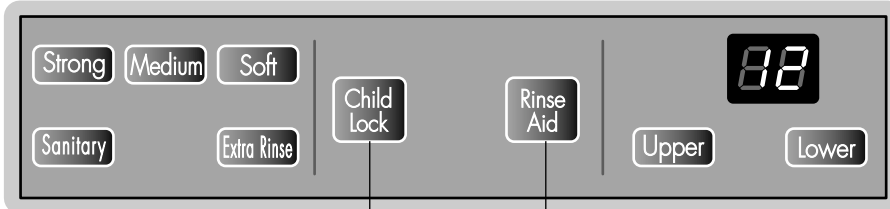

INDICATOR

- Child lock: Lamp will turn on when **Child Lock** setting is on.
- Rinse Aid: Refill with Rinse aid when Lamp turns on.

PROGRAM

- Press the program that corresponds to your desired wash cycle.

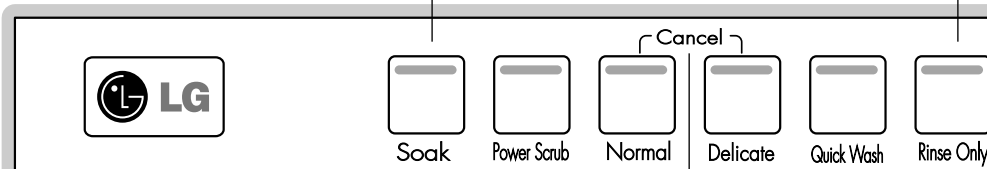

Soak

This program is for very heavily soiled loads including pots, pans and casserole dishes which may have dry food residue.

Power Scrub

This program is for very heavily soiled loads

Normal

This program is for normally soiled everyday loads.

Delicate

This program is for washing delicate items like glasses.

Quick Wash

This program is for that quick wash of lightly soiled recently used dishes and cutlery.

Rinse Only

This program is for very lightly soiled loads.

CANCEL

- To cancel a running program, open the door, then press and hold the **Normal** and **Delicate** buttons for 3 seconds.

NOTE Only sanitary cycle have been designed to meet the requirements of performance for soil removal and sanitization efficacy. There is no intention, either directly or indirectly, that all cycle on a certified machine have passed the sanitization performance test.

SPRAY (INTENSITY)

- Repeated pressing of the Spray button will select **Strong**, **Medium** or **Soft**.

DELAY START

- If you want to delay the start of a selected program, press the **Delay Start** button.
- Each press of **Delay Start** will delay the start of the cycle by one hour.
- The delay start time can be adjusted from 1 to 24 hours in one-hour increment.

POWER

- For operating, press this button first for power on.
- After operating, the power automatically switches off for safety and economy.
- In case of an unusual Power surge or disturbance, the power may be automatically turned off for safety.

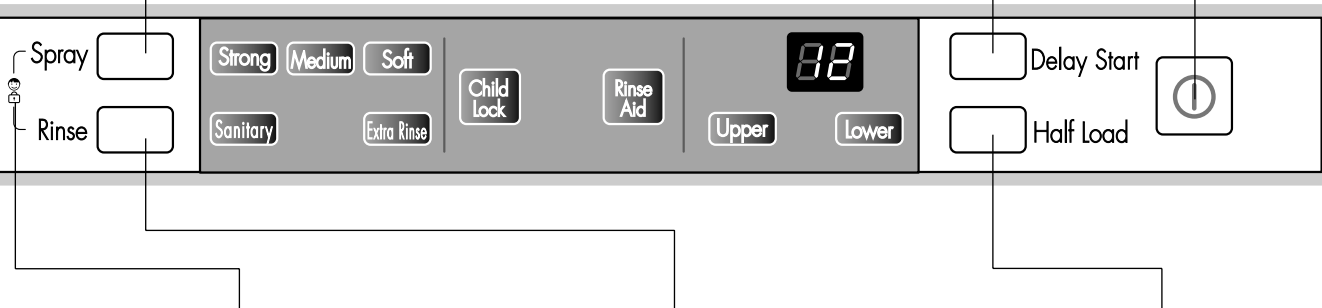

CHILD LOCK

- Lock the control buttons to prevent the settings from being changed.
- To lock/unlock, press **Spray** and **Rinse** buttons simultaneously for 3 seconds with door open.

SANITARY/ EXTRA RINSE

- Repeated pressing of the Rinse button will select **Sanitary**, **Extra Rinse** or both.
- If you select the **Sanitary** Function, Sanitary Light blinks when the water temperature meet sanitary Temp. and illuminates at the end of cycle when Conditions have been met to achieve sanitization.
- When you select **Extra Rinse**, an additional rinse cycle is added.

HALF LOAD

- In case of a small load, use the upper or lower rack only to save energy.
- Each press of the **Half Load** button cycles between upper rack only and lower rack only.
- If you don't press **Half Load**, the dishwasher runs normally, i.e., operation of upper and lower spray arm alternating periodically.

NOTE These high temperature rinse sanitizes dishware and glassware in accordance with NSF/ANSI Standard 184 for Residential Dishwashers. Certified residential dishwashers are not intended for licensed food establishments.

USING YOUR DISHWASHER

Before using the dishwasher, please read Important Safety Instructions.

Water supply temperature should be 120°F (49°C) for better washing and reasonable cycle time. For this reason, use hot water faucet only. It is also important that the dishwasher is loaded according to instructions for the effective cleaning. When loading your dishwasher, make sure that insoluble items such as bones, toothpicks and pieces of paper have been removed.

When loading the dishwasher, observe the following general guidelines;

1. Deep based items should be placed at an angle to help water run off and dry properly.
2. Remove solid, burnt-on scraps from dishes prior to loading in the dishwasher.
3. Load only items which are dishwasher safe.

NOTE Please avoid utensils that are non-heat resistant, metal decorated, etc.

Loading the Lower Rack

This lower rack allows max. 14 in. plates, pans or any utensils which mean the size of rack is bigger and is higher than industry standard thanks to super big tub capacity.

NOTE Do not obstruct the rotation of the spray arms. Make sure large items do not prevent the detergent dispenser from opening.

The lower rack is best loaded with dinner plates, soup bowls, dishes, pots, pans, lids and even a grill tray. Plates should be positioned upright and facing the center of the rack. Pots, pans and large dishes must be turned upside down.

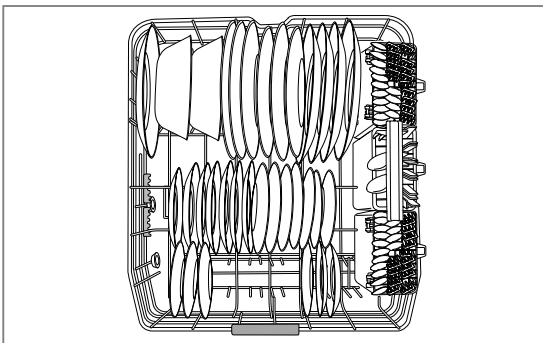

10 place setting, lower rack

Basically the lower rack is not meant to load small items like cups, wine glasses or small plates. These items should be loaded on the upper rack for proper distribution.

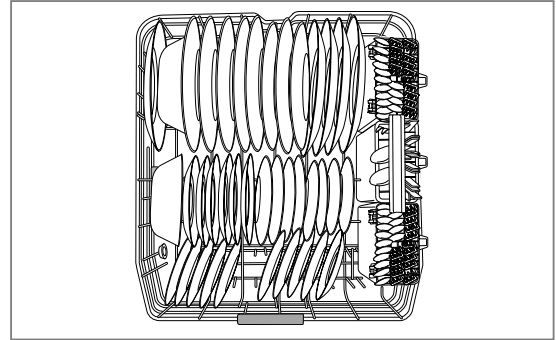

12 place setting, lower rack

Cutlery Basket

Racks are designed to hold even the most delicate items securely in place as well as tall items. In addition, our extra cutlery and knife rack has separators to avoid scratching and tarnishing of your delicate cutlery. Basket can be divided into three separate baskets which can be used on both the upper and lower levels. If you only have a small load of cutlery, the baskets can be removed leaving extra space for other plates.

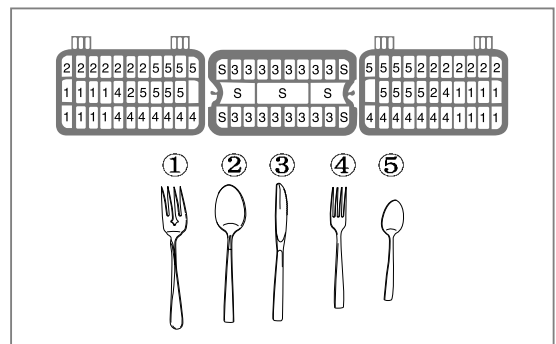
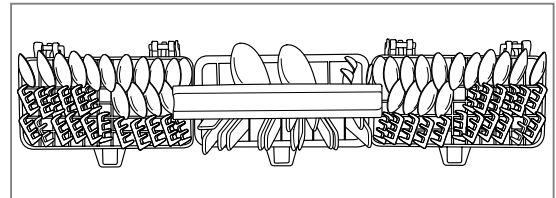

⚠ WARNING

Be careful when loading and unloading sharp-edged items. Load sharp knives with the handles up in order to reduce the risk of cut-type injuries.

USING YOUR DISHWASHER

Removable Tines

If you need to wash large items, you can remove these tines from the main rack.

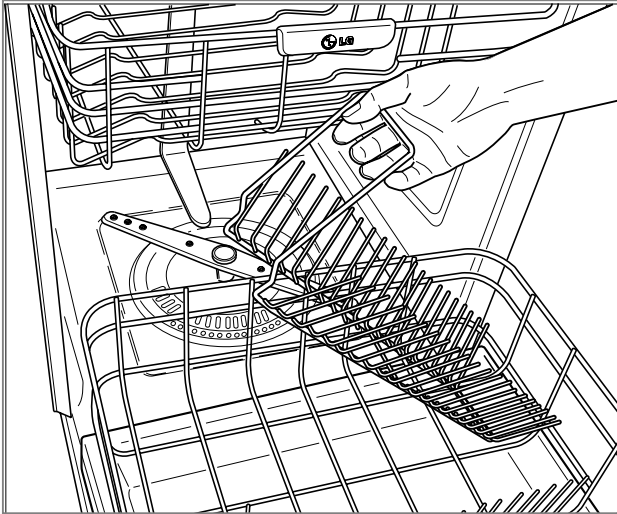

Adjustable angular tines

The plate supports in the lower and upper racks can be folded down. Based on the size and shape of the dishes, you can adjust the angle of the tines to five different levels.

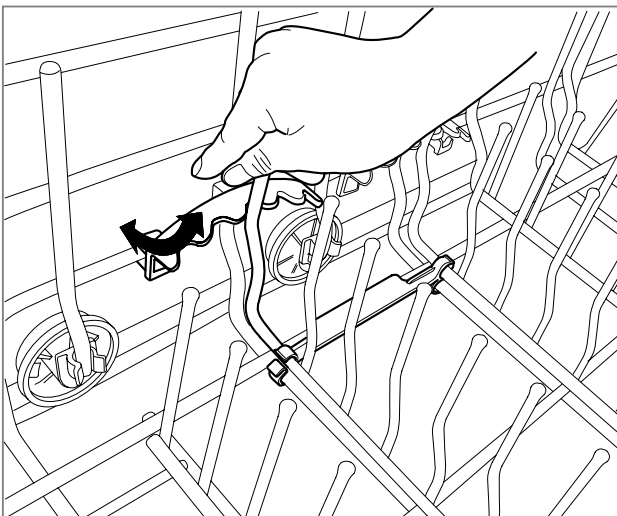

NOTE

Be careful when adjusting angular tines and apply gentle force.

Loading the Upper Rack

The upper rack is best loaded with more delicate items, small plates, cutlery basket, cups, glasses and dishwasher safe plastic items. Plates should be positioned upwards with the plate bottom facing the front of the rack. Cups, glasses and bowls must be positioned upside down. Extra cups or cooking utensils can be laid on the fold down cup racks which may also provide support for long stem glasses. Take care not to obstruct the rotation of the spray arm under the upper rack.

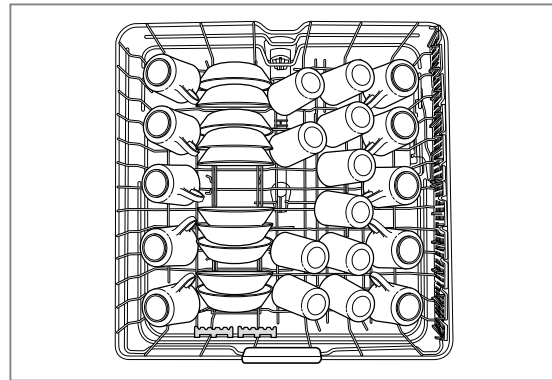

10 place setting, upper rack

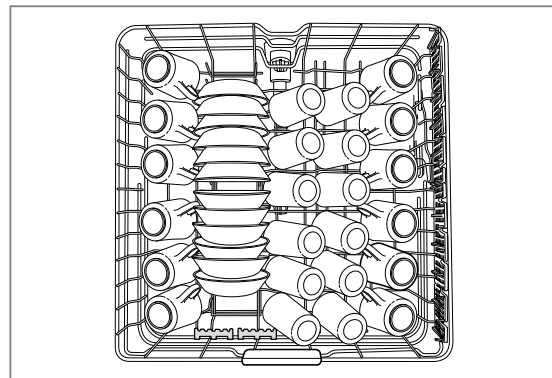

12 place setting, upper rack

U SING YOUR DISHWASHER

Height Adjustable Upper Rack for 14 in. loading (on some models)

LG dishwasher proudly introduces the ability to load 14 in. dishes. An upper rack that moves up and down lets you put tall and oversized items on it. LG dishwashers adjust enough to allow 14 in. dinner plates on the lower and 12 in. plates on the upper rack.

To raise the rack

Pull the rack upward holding the middle location of the upper rack ( marked position) until the rack locks.

To lower the rack

Pull the two levers on the left and right sides of the rack until rack is level for smooth operation.

When you pull the levers upward, hold the middle location of the upper rack. ( marked position).

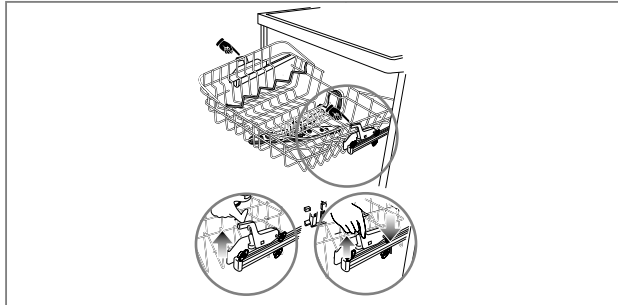

NOTE

After adjusting, check that the spray arm is free to rotate without being stopped by dishes loaded on the upper rack. Do not adjust racks when dishes are loaded.

Caution

Non Dishwasher Safe Items

The combination of high water temperature and dishwasher detergents may damage particular items, therefore we do not recommend using the dishwasher to wash the following items:

- Hand painted silver or gold leaf crockery
- Wood or bone handled utensils
- Iron or non-rustproof utensils
- Plastic items which are not dishwasher safe.

Half Loading Option

In case you do not have enough dishes for a full load you can simply load dishes in the upper rack or in the lower rack only. You can then wash either rack separately by selecting the half load option. This will bring about a savings in hot water, electricity and time.

Removing the Upper Rack

The upper rack can be removed to make more room in the lower rack.

To remove the upper rack

1. Pull the upper rack out until it stops.
2. Pull the upper rack upward gently from slides.

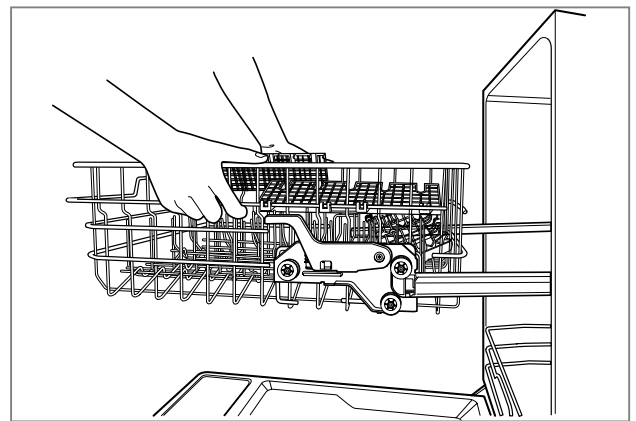
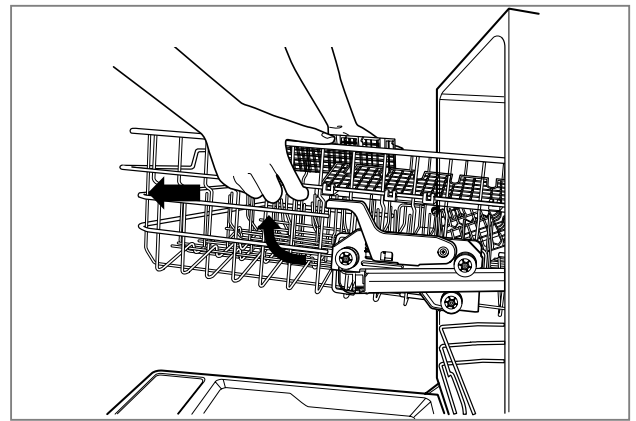

NOTE

Always remove dishes from the upper rack before removing the rack.

U SING YOUR DISHWASHER

Adding detergent to dispenser

- Detergent must be put into the detergent chamber before starting every program except the Pre-Wash.
- Please follow the manufacturer's instructions printed in the manual when determining the correct amount of detergent.
- If your dishes are only moderately dirty, you may be able to use less detergent than recommended.
- The detergent chamber holds 1.4 oz (40g) max.
- The amount of detergent depends on the program and dish loads. Refer to the guide table.

PROGRAM	AMOUNT OF DETERGENT
Soak	0.9oz (25g)
Power Scrub	0.9oz (25g)
Normal	0.7oz (20g)
Delicate	0.7oz (20g)
Quick Wash	0.7oz (20g)
Rinse Only	No detergent

Caution

Detergent Information

Use only the detergent intended for household dishwashers or the dishwasher may fill with suds during operation. Suds may reduce washing performance and could cause the unit to leak. (Hand- Wash detergent is not allowed for this dishwasher.)

Filling the dispenser

1. Push latch to open.

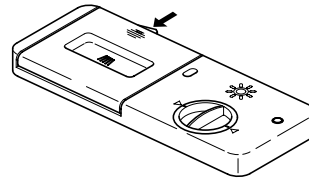

2. Add detergent to the main wash compartment. (See the table for the amount of detergent.)

NOTE

Do not add detergent for a rinse cycle.

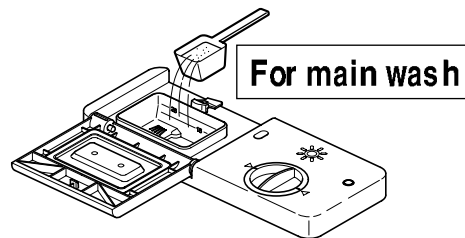

3. If needed, add detergent to pre-wash compartment.

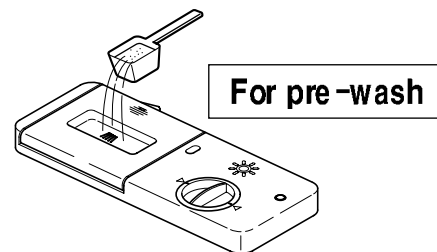

4. Close the cover. (You can hear cover latch click.)

NOTE

Too much detergent can leave a film on dishes.

USING YOUR DISHWASHER

Adding Rinse Aid to dispenser

The purpose of rinse aids is to prevent possible spots on dishes formed from droplets during drying operation. By removing them, drying performance will be increased.

NOTE

Only liquid rinse aids can be used for this dishwasher.

• **Filling Rinse Aid**

1. Rotate the round cap counterclockwise and remove it.

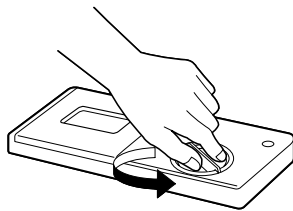

2. Add a liquid rinse aid to the maximum level. (Max. 4.8 oz (145ml))

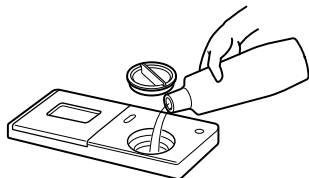

3. Replace and lock the cap.

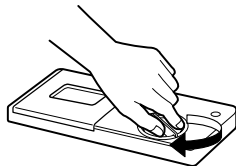

4. Rinse aid will be automatically dispensed during the final rinse cycle.

• **Rinse Aid Amount Setting**

The factory setting is at level 3 which is where you can expect the best performance under a normal condition. After a cycle is done, if you notice some spots, streaks or water marks on the dishes, adjust to a higher setting. If you notice foam present on the bottom of the glasses or tub bottom, change to a lower setting.

1. Remove the cap.
2. Rotate adjuster to the desired setting.

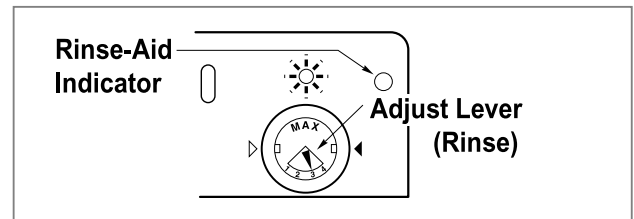

• **Refilling Rinse Aid**

4.8 oz (145ml) is the capacity of the rinse aid dispenser. The refilling period totally depends on your washing habits such as the number of washes per month and which rinse aid setting you adjust to your washing conditions. The indicator light will inform you when there is insufficient rinse aid in the dispenser. The indicator light will stay on when you close the door to start a cycle.

NOTE (on some models)



*When the * lamp is on, it indicates the rinse-aid reservoir is almost empty.*

CARE & MAINTENANCE

For best results, it is important to periodically check and care for the filters and spray arms.

WARNING : To prevent any possible injury during care and maintenance / cleaning, be sure to wear gloves or protective clothing.

Cleaning metallic parts

With a cloth or sponge, you can clean some parts such as exterior or interior parts.

Stainless steel tub has a tendency to build up cloudy film on its surface especially when using hard water.

Cleaning Spray Arms

- Lower Spray Arm

- Check that the water jet holes are not blocked by food particles.
- When cleaning is necessary, remove the Spray arm by pulling up.
- Clean the spray arm and replace it pushing down.

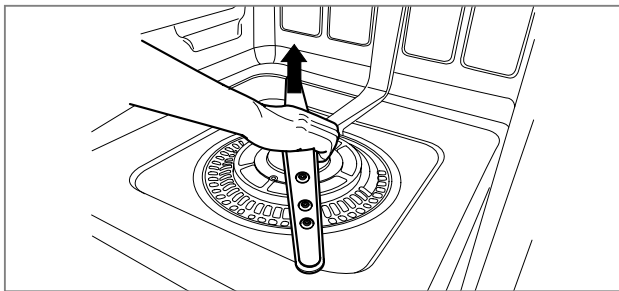

- Upper Spray Arm

- Pull the upper rack forward. Make sure the water jet holes are not blocked by food particles.
- When cleaning is necessary, remove the arm by unscrewing the nut.
- Clean the spray arm and replace it in the reverse order. Make sure the nut is tight!

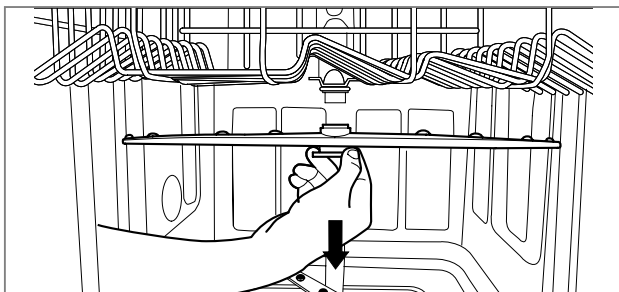
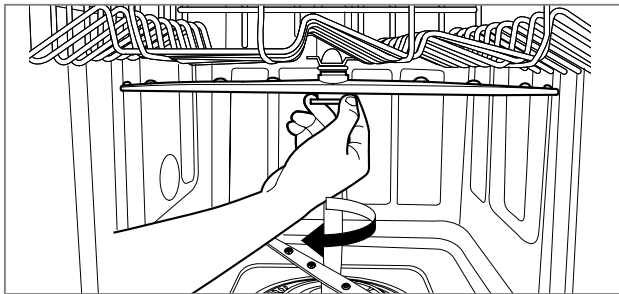

- Top Spray Arm

- Make sure the water jet holes are not blocked by food particles.
- When cleaning is necessary, remove the arm by disassembling the hook from the bracket which holds the Top Spray Arm assembly to the tub.
- Clean the spray arm and replace it.

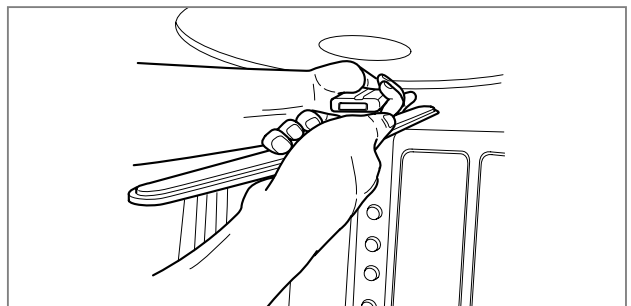
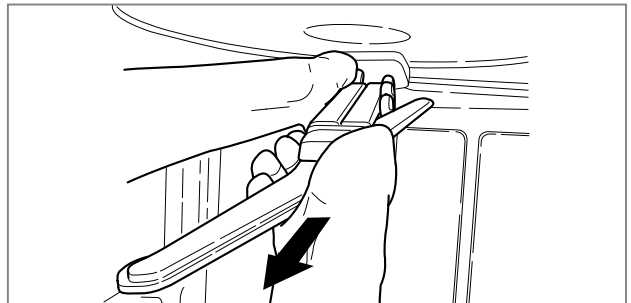
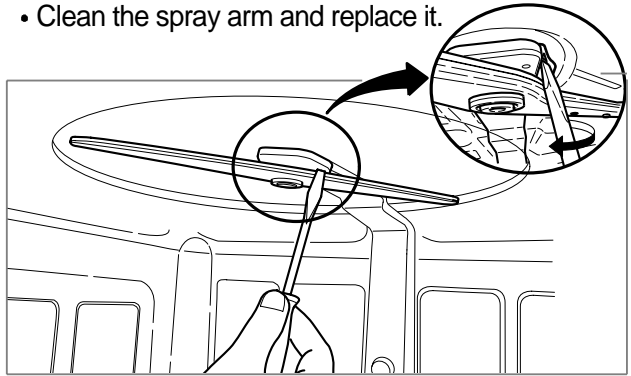

Maintenance by seasons

- To prevent possible problems, be sure to follow procedures below.
- During the summer season If you are absent for extended periods of time, it is recommended that you close the water valve and unplug power cord.
- During the winter season, if room temperature where dishwasher is located is exposed to freezing, it is recommended that you winterize the water supply lines and product itself.

OPERATING SEQUENCE

1. Open the door and press the power button.

Open the door. Press the power button to see the default setting.

2. Check rinse-aid.

The indicator lights will illuminate if refilling is necessary.

3. Load the dishes after first removing any scraps of food.

Remove any scraps of food in advance. Pull the lower rack out and load the dishes and cutlery in and push it all the way back. Pull the upper rack out and load the cups, glasses, etc.

4. Ensure that the spray arms can rotate freely.

5. Measure the detergent.

Add the required amount of detergent into the dispenser. Close the detergent dispenser lid.

6. Setting the program.

Select desired program and options. Before starting, the display window will show the estimated running time of the selected program. If the number of dishes only fill one rack, you can use the Half Load option. For example, if you load dishes only on the upper rack, you adjust the **Half Load** button to the upper rack.

Remember to load all dishes into the selected rack.

The estimated remaining time will be displayed.

If the door is opened during operation, the dishwasher stops.

Once the door is closed, the program will restart from the point where it's stopped.

7. Close the door. The dishwasher will start automatically.

8. At the end of the Program.

End is displayed on the digital display for a few seconds and a tone will sound signaling the program completion. The dishwasher automatically switches off for safety and energy savings.

Caution

Empty the lower rack first and then the upper one, this will avoid water dripping from the upper rack onto the dishes in the lower one.

Warning

In general, it is not advisable to open the door while the dishwasher is running. If the door is opened, a safety device stops the machine. Care should be taken when opening the door immediately following the cycle, as steam may escape.

Auto-Off

When the power is turned on, if you don't select program or if you don't close the door after selecting a program, your dishwasher will automatically turn off in 10 minutes.

P PROGRAM

Program	WASH		RINSE				DRY	Water (gal/L)	Time (min)
	Pre-Wash	Main Wash	Rinse 1	Rinse 2	Rinse 3	Heating Rinse			
Soak	120°F	140~149°F				162°F		5.5~9.2/ 21~35	143~191
	49 °C	60~65 °C				72 °C			
Power Scrub		134~145°F				154°F		5.5~9.2/ 21~35	123~171
		57~63 °C				68 °C			
Normal		113~140°F				149°F		4.76~7.9/ 18~30	101~135
		45~60 °C				65 °C			
Delicate		115~120°F				154°F		5.5~7.9/ 21~30	103~120
		46~49 °C				68 °C			
Quick Wash		115°F				140°F		5.5 / 21	74
		46 °C				60 °C			
Rinse Only								1.3 / 5	14

Soak

This program is for very heavily soiled loads including pots, pans and casserole dishes which may have dry food residue.

Power Scrub

This program is for very heavily soiled loads.

Normal

This program is for normally soiled everyday loads.

Delicate

This program is for washing delicate items like glasses.

Quick Wash

This program is to wash lightly soiled dishes and cutlery and wash them immediately after use.

Rinse Only

This program is for very lightly soiled loads.

TROUBLESHOOTING

Problem	Causes	Recommended Actions
Dishwasher does not operate	Door is not completely closed.	Check the door is completely closed and latched.
	Cycle is not selected.	Select the desired cycle.
	Power supply is not connected.	Connect power supply properly.
	Water is not supplied.	Check water faucet.
	Fuse is blown out.	Replace fuse or reset circuit breaker.
Too long operation	Cold water is supplied.	Check hot water faucet is connected (Heating water takes it longer).
Odor	Remaining water inside from the last cycle	Operate Quick Wash cycle with detergents without loading dishes.
Water remains after a cycle finishes	Drain hose is bent or clogged.	Straight hose.
Food Soil remains on dishes	Improper cycle selection	Select right cycle based on dish types and soil toughness.
	Water temperature is low.	Use hot water faucet.
	Dishwashing detergent was not used.	Use recommended detergents.
	Low inlet water pressure	Water pressure should range between 20 ~ 120psi.
	Water jet holes of spray arms blocked.	Clean the arm.
	Improper dish loading	Dishes shouldn't interrupt arm rotation and detergent dispensing.
Spots and filming on dishes	Low water temperature	Supplied water temperature should be 120 °F for the best washing performance.
	Proper detergent amount used	Use the recommended amount of detergent.
	Overloading	Load the proper amount of dishes.
	Improper loading	Rearrange dish loading referring to photo at page 10 & 11.
	Insufficient water pressure	Adjust water pressure between 20 and 120 psi.
	Insufficient detergent	Add the recommended amount of detergent referring to detergent instructions.
	Rinse aid dispenser empty.	Refill the Rinse aid dispenser.
	Extremely hard water	Install home water softener.
Noise	This is normal.	Detergent cover opening. Drainage Sound at the early stage.
	Your Dishwasher isn't horizontal.	Reposition your dishwasher.
	Nozzle arm knocks against the dishes.	Reposition your dishes.
Cloudiness on glassware	Combination of excessive detergent and soft water	Underload the dishwasher and use a rinse aid to minimize this process.
Black or gray marks on dishes	Aluminum items rub dishes during cycle.	Remove aluminum markings with a mild cleaner.
Yellow or brown film on inside surfaces	Coffee or tea soils	Eliminate the soil by using a stain removal product.
Dishes don't dry	Rinse agent dispenser empty.	Check and refill the rinse agent if empty.
The lamps don't illuminate	Power is not connected.	Connect power supply.
	Fuse is blown out or circuit breaker is tripped.	Replace fuse and repair circuit breaker.
Spray arms don't rotate smoothly	The holes of spray arms is blocked by food particles.	Clean the holes of the spray arms.
Upper rack crooked after loading	Rack is poorly adjusted.	Adjust the upper rack properly referring to page 12.
IE Error	Water inlet trouble	Check clogging of water inlet hose (or hose twist or freezing).
		Check water supply.
OE Error	Drainage trouble	Check clogging of water drain hose (or twist or freezing).
FE Error	Excessive water supplied	Please call your Authorized Service Center or LGE Customer Service at 1-800-243-0000.
E1 Error	Water leakage trouble	
HE Error	Heater Circuit Failure	
TE Error	Thermistor trouble or very high inlet water temperature. (over 194°F)	

If you can't fix problems with the above actions or you have different problems which are not mentioned in the manual, please call LGE Customer Service at 1-800-243-0000.

WARRANTY



LG ELECTRONICS, INC. LG Dishwasher Limited Warranty - USA

Your LG Dishwasher will be repaired or replaced, at LG's option, if it proves to be defective in material or workmanship under normal use, during the warranty period ("Warranty Period") set forth below, effective from the date ("Date of Purchase") of original consumer purchase of the product. This warranty is good only to the original purchaser of the product and effective only when used in the United States, including Alaska, Hawaii and U.S. Territories.

WARRANTY PERIOD:

LABOR: One Year from the Date of Purchase.

PARTS (except as listed below): 2 Years from the Date of Purchase.

Electronic Control Board: 5 Years from the Date of Purchase.

Dishwasher Rack: 5 Years from the Date of Purchase.

Stainless Steel Door Liner and Tub: Lifetime (as long as owned by the original purchaser)

Replacement Units and Repair Parts may be new or factory remanufactured.

Replacement Units and Repair Parts are warranted for the remaining portion of the original unit's warranty period.

HOW SERVICE IS HANDLED:

In-Home Service: Please retain dealer's dated bill of sale or delivery ticket as evidence of the Date of Purchase for proof of warranty, and submit a copy of the bill of sale to the service person at the time warranty service is provided.

Please call 1-800-243-0000 and choose the appropriate option to locate your nearest LG Authorized Service Center.

Or visit our website at : <http://www.lgservice.com>.

THIS WARRANTY IS IN LIEU OF ANY OTHER WARRANTY, EXPRESS OR IMPLIED, INCLUDING WITHOUT LIMITATION, ANY WARRANTY OF MERCHANTABILITY OR FITNESS FOR A PARTICULAR PURPOSE. TO THE EXTENT ANY IMPLIED WARRANTY IS REQUIRED BY LAW, IT IS LIMITED IN DURATION TO THE EXPRESS WARRANTY PERIOD ABOVE. NEITHER THE MANUFACTURER NOR ITS U.S. DISTRIBUTOR SHALL BE LIABLE FOR ANY INCIDENTAL, CONSEQUENTIAL, INDIRECT, SPECIAL, OR PUNITIVE DAMAGES OF ANY NATURE, INCLUDING WITHOUT LIMITATION, LOST REVENUES OR PROFITS, OR ANY OTHER DAMAGE WHETHER BASED IN CONTRACT, TORT, OR OTHERWISE. Some states do not allow the exclusion or limitation of incidental or consequential damages or limitations on how long an implied warranty lasts, so the above exclusion or limitation may not apply to you. This warranty gives you specific legal rights and you may also have other rights that vary from state to state.

THIS LIMITED WARRANTY DOES NOT APPLY TO:

- Service trips to your home to deliver, pick up, and/or install the product, instruct, or replace house fuses or correct wiring, or correction of unauthorized repairs.
- Damages or operating problems that result from misuse, abuse, operation outside environmental specifications or contrary to the requirements of precautions in the Operating Guide, accident, vermin, fire, flood, improper installation, acts of God, unauthorized modification or alteration, incorrect electrical current or voltage, or commercial use, or use for other than intended purpose.

The cost of repair or replacement under these excluded circumstances shall be borne by the consumer.

CUSTOMER INTERACTIVE CENTER NUMBERS

To obtain Customer Assistance, Product Information. Or Dealer or Authorized Service Center location.

Call 1-800-243-0000 (24 hours a day, 365 days per year) and select the appropriate option from the menu.
Or visit our website at : <http://www.lgservice.com>

TO CONTACT LG ELECTRONICS BY MAIL:

LG Customer Interactive Center
P.O. Box 240007
201 James Record Road
Huntsville, Alabama 35824
ATTN: CIC



LG Electronics Inc.



☎ 1-800-243-0000

para el Servicio LG (Atención al Cliente) 24 horas al día, 7 días a la semana

MANUAL DE USUARIO

LAVAVAJILLAS

**MODELO : LDF7810WW / LDF7810BB / LDF7810ST
LDF7811WW / LDF7811BB / LDF7811ST**

Le rogamos que lea con mucha atención el presente manual. Contiene instrucciones para instalarlo y realizar su mantenimiento de forma segura. Consérvelo para futuras consultas. Guarde el modelo y números de serie de su aparato e indique esta información a su vendedor si tuviera que repararlo.

Para conocer el centro de reparaciones o distribuidor más cercano a su domicilio, o para obtener ayuda con respecto al producto, clientes o funcionamiento, llame al 1-800-243-0000 (24 horas al día, 7 días a la semana) y elija la opción correspondiente del menú. Tenga a mano el tipo de producto, número de modelo, número de serie y código postal o visite nuestro sitio web en <http://lgservice.com> o <http://us.lgservice.com>

CARACTERÍSTICAS DE SU LAVAVAJILLAS

■ Gran capacidad

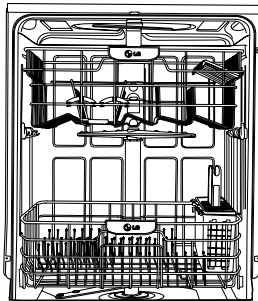

Si levanta la bandeja superior, podrá lavar platos grandes en la bandeja inferior (máx. 14 in.). Esta cubeta alta permite lavar platos grandes, así como gran cantidad de vajilla. Los lavavajillas de LG le permiten lavar vajilla de gran tamaño tanto en la bandeja inferior como en la superior.

■ Motor de propulsión directa de pequeño tamaño (DD)

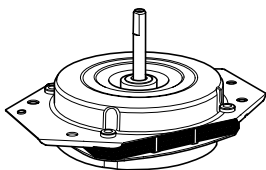

Nuestro motor de propulsión directa de pequeño tamaño (DD) de reciente introducción, está controlado mediante propulsores inversos. Las revoluciones se pueden controlar según los programas. También posee una gran eficacia energética para minimizar las pérdidas de energía.

■ Sistema de secado híbrido

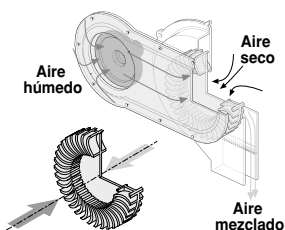

Es una de las soluciones de mayor rendimiento para secar los platos porque minimiza la salida de aire húmedo fuera del lavavajillas. Además, este sistema garantiza mejores resultados en el secado en comparación con el sistema de secado mediante condensación.

■ Sistema vario-spray

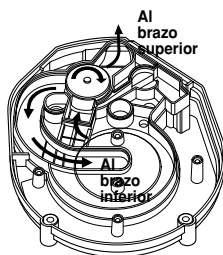

Gracias a la alternancia de agua pulverizada entre la Bandeja Superior y la Inferior, la alta presión del agua permite un mayor rendimiento y aprovecha la reducción del consumo de electricidad y agua del lavado a gran velocidad.

■ Filtro auto-limpiable

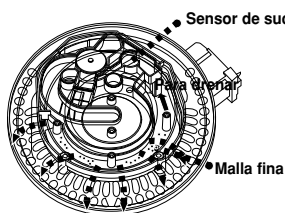

Para que el lavado sea aún mejor, el sistema de filtro auto-limpiable limpia progresivamente el agua a medida que circula. El lavavajillas de LG limpia con filtro auto-limpiable y posee un mecanismo de rejillas que pulveriza los alimentos antes de que entren en el sistema de desagüe.

ÍNDICE

PARTE1. SEGURIDAD Y PRECAUCIÓN	3~6
PARTE2. PARTES DEL LAVAVAJILLAS	7
PARTE3. FUNCIONES DEL PANEL DE CONTROL	8~9
PARTE4. USO DEL LAVAVAJILLAS	10~14
PARTE5. MANTENIMIENTO Y CUIDADOS.....	15
PARTE6. SECUENCIA DE FUNCIONAMIENTO	16
PARTE7. PROGRAMA	17
PARTE8. GUÍA DE RESOLUCIÓN DE PROBLEMAS	18~19

S EGURIDAD Y PRECAUCIÓN

INSTRUCCIONES DE SEGURIDAD IMPORTANTES

Si no se respetan las siguientes normas, podrían sufrirse heridas graves o incluso la muerte.

ADVERTENCIA – Para reducir el riesgo de choque eléctrico, incendio, u otros daños personales o materiales cuando utilice el lavavajillas, siga las precauciones básicas, incluidas las que se exponen a continuación:

- El presente manual incluye importantes notas informativas relacionadas con los procesos de instalación, utilización y mantenimiento de su lavavajillas.
- El fabricante no asume responsabilidad ninguna por aquellos problemas provocados por hacer caso omiso de estas instrucciones de seguridad y advertencia.
- Lea todas las instrucciones (manuales) atentamente antes de usar el lavavajillas.
- Utilice este lavavajillas solamente para el fin para el que ha sido fabricado, o para uso doméstico.
- Utilice solamente detergentes o agentes humectantes recomendados para lavavajillas y manténgalos alejados de los niños.
- El electrodoméstico no está pensado para ser utilizado por niños o por personas enfermas sin supervisión.
- Cuando introduzca vajilla que desee lavar :
 - 1) coloque los elementos punzantes de forma que no sobresalgan por la puerta; y
 - 2) coloque los cuchillos afilados con el mango hacia arriba para reducir el riesgo de cortarse.
- No lave elementos de plástico a menos que lleven el símbolo de que se puede hacer, o similar. En caso de elementos de plástico que no lleven este símbolo, consulte las recomendaciones del fabricante.
- No toque el calentador durante o justo después de usar el aparato.
- No utilice el lavavajillas a menos haya colocado los paneles de cierre.
- No intente forzar los controles.
- No fuerce, se siente encima o se ponga de pie en la puerta o en la bandeja del lavavajillas.
- Para reducir el riesgo de sufrir daños, no deje que los niños jueguen dentro ni sobre el lavavajillas.
- En determinadas circunstancias, los sistemas que funcionan con agua caliente pueden producir gas hidrógeno si no se utilizan durante dos o más semanas. EL GAS HIDRÓGENO ES EXPLOSIVO. Si no ha utilizado el sistema de agua caliente durante ese periodo, antes de utilizar el lavavajillas abra todas las mangueras del agua caliente y deje que el agua corra durante unos minutos. Así, se eliminará el gas acumulado. Puesto que el gas es inflamable, no fume ni prenda llamas durante este tiempo.
- Quite la puerta del compartimiento de lavado cuando retire un lavavajillas viejo o lo vaya a tirar.

S EGURIDAD Y PRECAUCIÓN

GUARDE ESTAS INSTRUCCIONES

En el caso de lavavajillas que vayan a estar conectados permanentemente :

Este electrodoméstico debe estar conectado a un sistema de cableado o equipo permanentes. El conductor de toma de tierra debe funcionar con los conductos de circuito y conectarse a la terminal o carga de toma de tierra del aparato.

⚠ ADVERTENCIA



Trucos para evitar peligros

No fuerce demasiado hacia abajo la puerta cuando esté abierta : podría dañarla o romperla. Utilice el lavavajillas sólo cuando lo haya instalado por completo.

⚠ ADVERTENCIA



Peligro de choque eléctrico

Si no sigue estas instrucciones, podría sufrir daños, incendios o un choque eléctrico.
Lavavajillas con toma de tierra eléctrica. Conecte el cable de toma de tierra al conector de tierra de color verde de la caja de terminales.
No utilice alargaderas.

⚠ ADVERTENCIA Podría sufrir graves daños o morir si no sigue estas instrucciones.

INSTALACIÓN

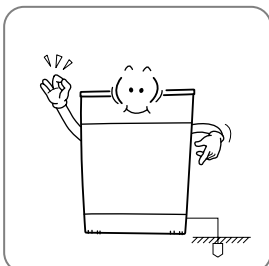

El lavavajillas funciona únicamente a 120 V. Antes de conectar el cable de alimentación, compruebe que está conectado a tierra y a un cortocircuito.

La ausencia de conexiones a tierra pueden ocasionar averías o choques eléctricos.



No agarre el cable ni el enchufe con las manos mojadas, y no utilice cables, enchufes ni tomas que se encuentren dañados.

Puede sufrir choque eléctrico.



No instale o almacene el lavavajillas en lugares expuestos a las condiciones climáticas.

Puede causar choque eléctrico, incendio, mal funcionamiento o deformación.

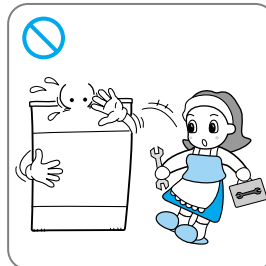

El desmontaje y las revisiones deben ser realizados por expertos.

Pueden ocasionarse averías, incendios y choque eléctrico.

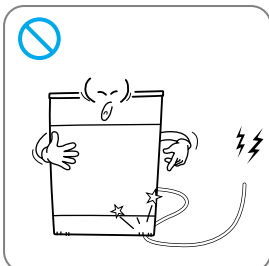

No dañe el propio cable ni coloque encima objetos pesados.

Si se daña el cable, pueden producirse incendios o choque eléctrico.

SEGURIDAD Y PRECAUCIÓN

! ADVERTENCIA Podría sufrir graves daños o morir si no sigue estas instrucciones.

Uso y mantenimiento

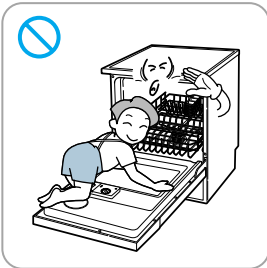

No deje que los niños, o los animales domésticos, jueguen encima de la puerta o dentro del lavavajillas.
No deje que los niños se cuelguen del asa, porque la puerta podría ceder, abrirse y golpearles.

Los niños pueden caerse. Los animales domésticos o los niños pueden resultar heridos por las partes giratorias, o asfixiarse dentro del tambor.



No saque las bandejas del lavavajillas.

Los niños podrían ponerse a jugar dentro del lavavajillas.



No almacene ni utilice materiales combustibles, gasolina u otros vapores y líquidos inflamables junto al electrodoméstico.

Podría causar un incendio.

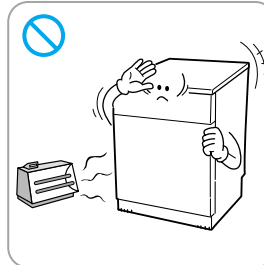

Mantenga el lavavajillas alejado de estufas eléctricas, velas o cualquier elemento inflamable.

Algunas de las piezas se podrían fundir, o prender fuego.



No salpique agua al lavavajillas.

Puede producir un incendio o un choque eléctrico.

! ADVERTENCIA con respecto al cable de alimentación

La mayoría de los aparatos recomiendan que se les coloque en un circuito dedicado, es decir : un circuito con una sola salida que alimente únicamente a ese aparato y no tenga otras salidas o derivaciones. Compruebe la página de especificaciones de este manual de instrucciones para asegurarse (véase página 7). No cargue demasiado las tomas de las paredes. Tomas de pared sobrecargadas, sueltas o dañadas, el uso de alargaderas, cables deshilachados o que se rompa o dañe el aislamiento de los cables es peligroso. Si sucediera cualquiera de estas situaciones, se podría producir un choque eléctrico o un incendio. Examine periódicamente el cable del aparato, y si por su aspecto piensa que podría estar dañado o deteriorado, desenchúfelo, deje de usar el aparato y haga que un técnico autorizado cambie el cable por otro exactamente igual. Proteja el cable del abuso físico o mecánico, para que no se enrolle, se pellizque, se quede trabado con una puerta o sea pisoteado. Preste una especial atención a enchufes, tomas de pared, y el punto por donde sale el cable del electrodoméstico.

Seguridad para niños

- Se pueden bloquear los mandos utilizando la modalidad **Child Lock** (Bloqueo para niños) con el fin de evitar que los niños cambien los parámetros del lavavajillas.
- Mantenga los detergentes fuera del alcance de los niños.
- No permita que los niños manejen el lavavajillas.
- Se debe controlar a los niños pequeños para asegurarse de que no juegan con el electrodoméstico.

S EGURIDAD Y PRECAUCIÓN

! ADVERTENCIA Si no respeta las siguientes instrucciones podría resultar herido, o el electrodoméstico podría funcionar mal o de forma incorrecta.

Instalación

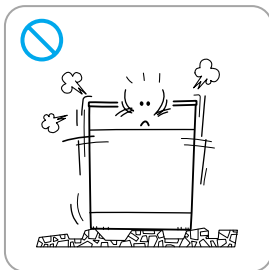

Coloque el lavavajillas en una superficie lisa y sólida.

Evitará que se produzcan ruidos y vibraciones anormales.

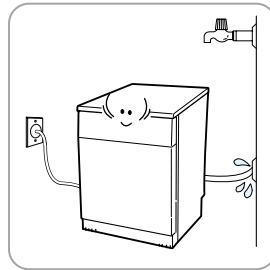

Tras la instalación, compruebe la conexión de la manguera.

Si la conexión está suelta, el agua se escaparía, ocasionando graves daños.

Uso y mantenimiento

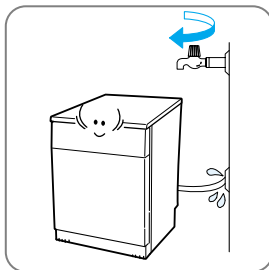

Si no va a utilizar el lavavajillas durante un largo periodo de tiempo, cierre la válvula del agua.

Así evitará las fugas de agua.

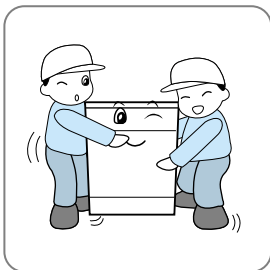

Debido a su elevado peso, el lavavajillas debería ser desembalado y movido por más de dos personas.



Utilice solamente detergentes o agentes humectantes recomendados para uso en lavavajillas y manténgalos alejados del alcance de los niños.

Los detergentes normales pueden hacer que el electrodoméstico funcione mal, ocasionar un choque eléctrico o incendio debido al exceso de espuma.

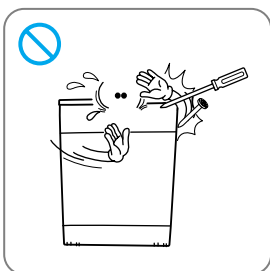

No apriete los botones con objetos puntiagudos, como destornilladores o agujas.

Puede producirse un choque eléctrico o mal funcionamiento.

P ARTES DEL LAVAVAJILLAS

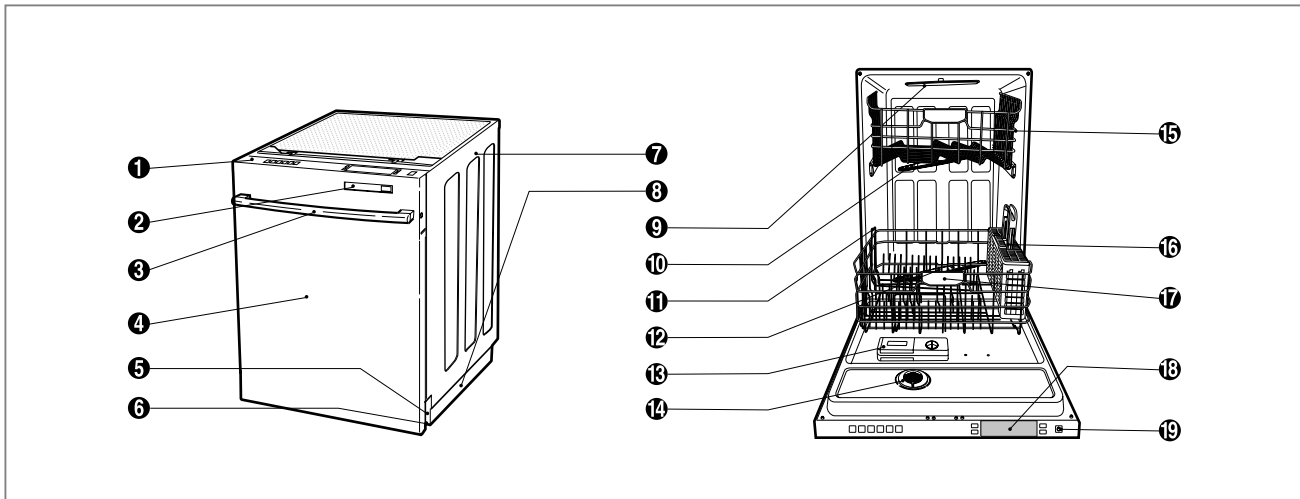

- | | |
|--------------------------------------|--|
| ① Panel de control | ⑪ Separadores desmontables |
| ② Vista frontal (en algunos modelos) | ⑫ Brazo pulverizador inferior |
| ③ Asa de la puerta | ⑬ Distribuidor auxiliar de detergente y aclarado |
| ④ Tapa delantera | ⑭ Tapa de ventilación de vapor |
| ⑤ Tapa inferior | ⑮ Bandeja superior |
| ⑥ Pata ajustable | ⑯ Cesta para cubiertos |
| ⑦ Armario lateral | ⑰ Bandeja inferior |
| ⑧ Base | ⑱ Pantalla de visualización superior |
| ⑨ Brazo pulverizador supremo | ⑲ Botón de encendido |
| ⑩ Brazo pulverizador superior | |

● Especificaciones

- Alimentación: solamente 120V, 60Hz AC
- Presión del agua: 20 - 120 psi (140 - 830 kPa)
- Tamaño (WxDxH): 23 7/8" x 25" x 33 7/8"
(606mm x 635mm x 860mm)
- Temperatura del agua de entrada: 120°F (49°C)
- Peso: 115 lbs. (52 kgs)

El aspecto y las especificaciones están sujetos a cambios sin necesidad de que el fabricante lo autorice.

F UNCIONES DEL PANEL DE CONTROL

■ El panel de control puede variar en algunos modelos

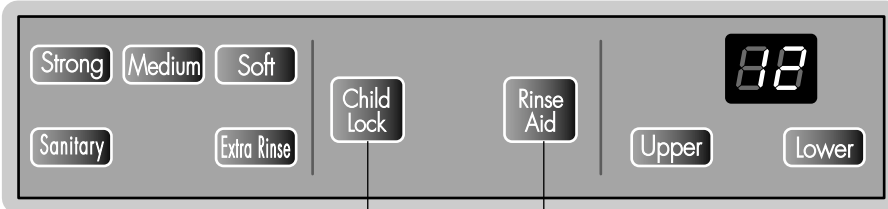

INDICADOR

- **Child lock** (Bloqueo para niños): La luz se encenderá al activar **Child Lock**.
- **Rinse aid** (Ayuda al aclarado): Rellenar con abrillantador cuando se encienda la luz.

PROGRAMA

- Pulse el programa que corresponda al ciclo de lavado que desee.

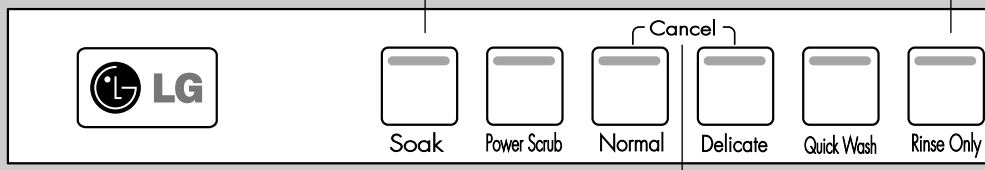

- Soak** (Prelavado) Este programa es para cargas muy sucias, como ollas, sartenes y cacerolas, que pueden tener residuos secos de comida.
- Power scrub** (Intensivo) Este programa es para la vajilla muy sucia.
- Normal** Este programa es para la vajilla diaria con suciedad normal.
- Delicate** (Delicado) Este programa es para lavar elementos delicados, como vasos.
- Quick Wash** (Rápido) Este programa permite lavar rápidamente platos y cubiertos poco sucios y recién utilizados.
- Rinse only** (Sólo aclarado) Este programa es para vajillas muy poco sucias.

CANCELAR

- Cuando desee detener el lavavajillas, pulse los botones **Normal** y **Delicate** al mismo tiempo durante 3 segundos.

NOTA Solo el Ciclo de Sanitario esta diseñada para satisfacer eliminación de tierra y eficacia en sanitización. No tiene intención directa o indirecta de que todos los ciclos de la máquina certificada ha pasado prueba de ejecución.

INTENSIDAD DE PULVERIZACIÓN

- Pulse **Strong** (fuerte), **Medium** (medio) o **Soft** (suave) para seleccionar el grado de pulverización.

RETRASAR INICIO

- Si desea retrasar el inicio del programa seleccionado, pulse **Delay Start** para que se retrase el inicio del ciclo.
- Cada vez que pulse **Delay Start**, se retrasará el inicio del ciclo.
- El tiempo de retraso del ciclo se puede ajustar desde 1 a 24 horas, en incrementos de 1 hora.

ENCENDIDO

- Para que el electrodoméstico se ponga el marcha, pulse primero este botón.
- Terminado el programa, el electrodoméstico se desconecta automáticamente, por seguridad y economía.
- En caso de subida repentina de la tensión, u otro tipo de problema, el electrodoméstico se puede desconectar automáticamente por motivos de seguridad.

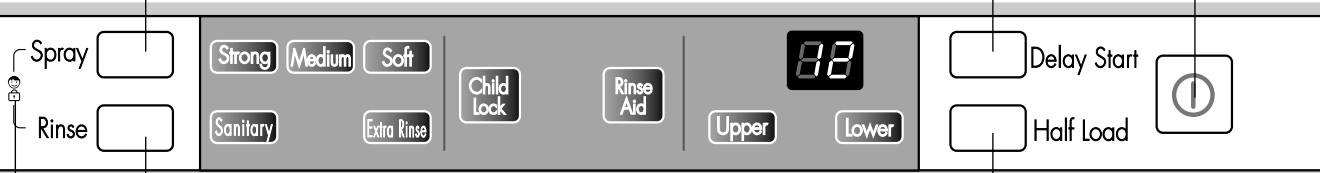

BLOQUEO PARA NIÑOS

- Bloquea los botones de control para evitar que se cambien los parámetros.
- Para bloquear / desbloquear, pulse **Spray** y **Rinse** al mismo tiempo durante 3 segundos.

HIGIÉNICO/ EXTRA ACLARADO

- Cada vez que pulse el botón **Rinse** (aclorado) podrá elegir entre **Sanitary** (higiénico), **Extra Rinse** (Extra aclarado) o ambos.
- Si usted selecciona Función **Sanitario**, la luz parpadea cuando la temperatura de agua alcanza a la temperatura de Sanitario y ilumina en el final del ciclo cuando termina Función de Sanitario.
- Si selecciona **Extra Rinse** (Aclarado extra) se añadirá un ciclo de aclarado más.

MEDIA CARGA

- En caso de cargas pequeñas, utilice solamente la bandeja superior o la inferior, para ahorrar energía.
- Cada vez que pulse el botón **Half Load** (Media carga), elegirá solamente la bandeja superior o solamente la inferior.
- Si no pulsa **Half Load**, el lavavajillas funcionará normalmente, es decir, que se alternará periódicamente el funcionamiento de los brazos pulverizadores superior e inferior.

NOTA La alta temperatura enjuaga, desinfecta plato y cristalería de acuerdo con la norma NSF/ANSI STANDARD 184 para Lavavajillas Residenciales. La lavavajillas Residenciales Certificados are not intended for licensed food establishments.

U SO DEL LAVAVAJILLAS

Rogamos lea atentamente las Instrucciones de Seguridad Importantes antes de utilizar su lavavajillas.

Para lograr óptimos resultados en el lavado de la vajilla, el agua deberá tener una temperatura de 120°F (49°C) al entrar en la lavavajillas. Por este motivo, recomendamos utilice solamente el grifo del agua caliente. También es importante que llene el lavavajillas según las instrucciones para una limpieza eficaz. Antes de llenar el lavavajillas, compruebe que los platos, cuencos etc., no tienen elementos indisolubles, como huesos, cáscaras, palillos, etc.

Cuando cargue el lavavajillas, observe las pautas generales:

1. Los objetos hondos deberían colocarse en ángulo, para que el agua pueda salir y se sequen adecuadamente.
2. Retire los restos sólidos o quemados de los objetos antes de meterlos en el lavavajillas.
3. Meta en el lavavajillas únicamente objetos aptos para lavavajillas.

NOTA Evite introducir utensilios no resistentes al calor, que lleven decoraciones de metal, etc.

Carga de la bandeja inferior

La bandeja inferior admite como platos, sartenes u otros utensilios de 14 in. como máximo, lo que significa que su tamaño y altura es mayor de lo normal gracias a su cubeta súper grande.

NOTA No obstruya la rotación de los brazos pulverizadores. Compruebe que no hay objetos largos que impidan la apertura del dispensador de detergente.

Los objetos que se deben colocar en la cesta inferior son los platos llanos, cuencos para sopa, platos hondos, cazuelas, sartenes, tapas e incluso la rejilla del horno. Los platos deben colocarse en posición vertical y mirando hacia el centro de la bandeja. Las cazuelas, sartenes y platos grandes deben colocarse en posición invertida.

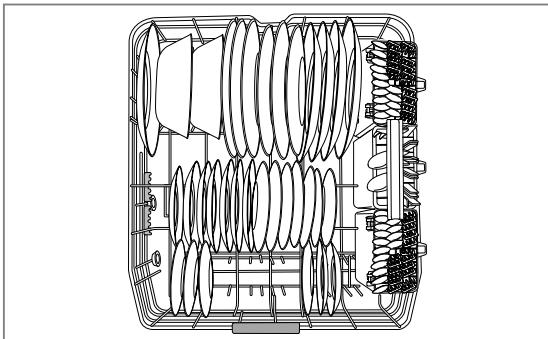

10 servicios colocados en la bandeja inferior.

Básicamente, la bandeja inferior no está destinada a la carga de objetos pequeños, como tazas, vasos de vino o platitos, que estarán mejor colocados en la bandeja superior.

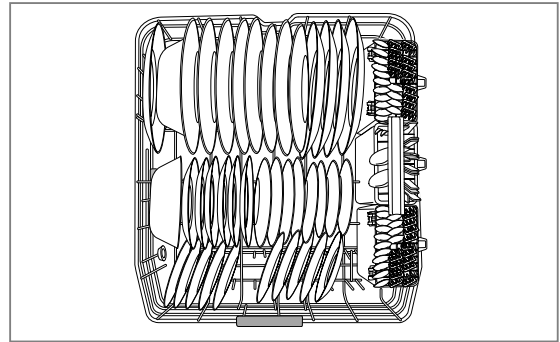

12 servicios colocados en la bandeja inferior

La cesta para cubiertos

Las bandejas están diseñadas para sujetar incluso los elementos más delicados de forma segura en su sitio, así como platos altos, cuencos, tazas, etc. Además, nuestra bandeja para cubiertos y cuchillos dispone de separadores que impiden que la cubertería delicada se ralle o deslustre. La cesta se puede dividir en tres cestas independientes, que se pueden utilizar tanto en la bandeja superior como en la inferior, y si solamente tiene que lavar unos pocos cubiertos, las cestas se pueden sacar para dejar espacio libre para más platos.

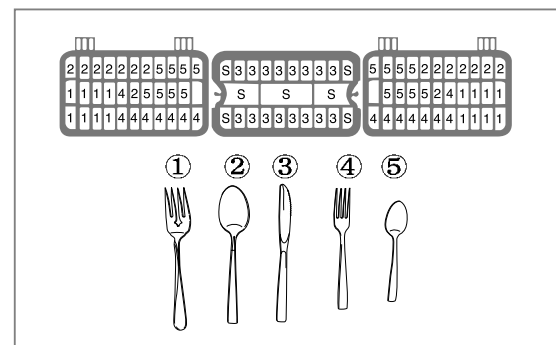
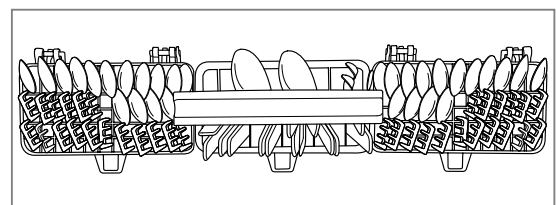

NOTA

Tenga cuidado cuando meta y saque objetos afilados. Los cuchillos afilados deben colocarse con el mango hacia arriba, para reducir el riesgo de cortarse.

USO DEL LAVAVAJILLAS

Separadores desmontables

Si desea lavar muchos platos grandes, podrá hacerlo sacando los separadores de la bandeja principal.

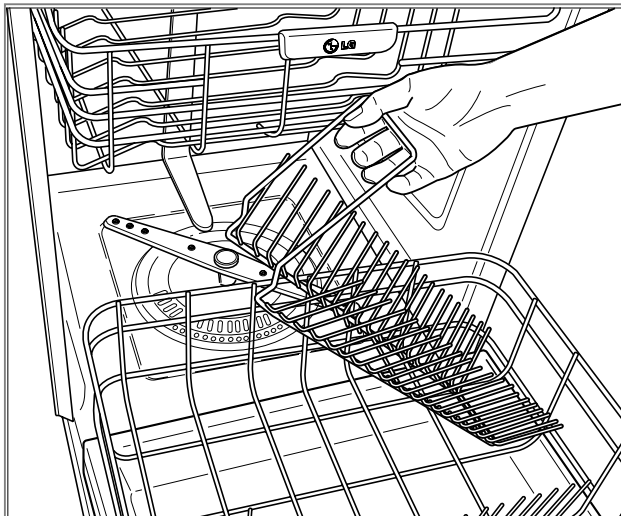

Separadores angulares ajustables

Los soportes para platos de las bandejas superior e inferior se pueden plegar. Según el tamaño y las formas de los platos, podrá ajustar el ángulo de 5 posiciones de los separadores.

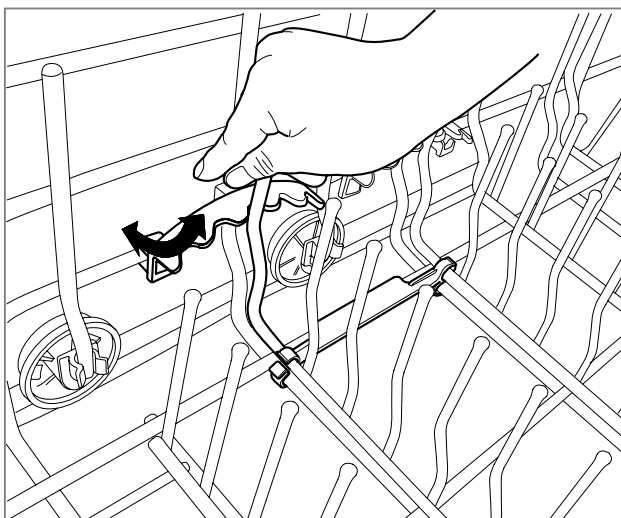

NOTA

Tenga cuidado cuando ajuste los separadores angulares; no los fuerce demasiado.

Carga de la bandeja superior

Es mejor cargar la bandeja superior con los objetos más delicados, platos pequeños, cubiertos de gran tamaño, tazas, vasos y objetos de plástico aptos para lavavajillas. Los platos deben ser colocados en posición vertical con la parte inferior de los mismos mirando hacia el frente de la bandeja. Las tazas, vasos y cuencos deben colocarse boca abajo. Las tazas y los utensilios de cocina extra se pueden poner en los soportes plegables para tazas, que también pueden servir de apoyo para los vasos altos. Tenga cuidado de no obstruir la rotación del brazo rociador que se encuentra debajo de la bandeja superior.

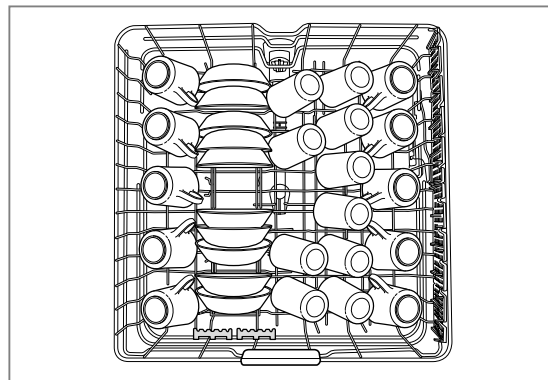

10 servicios colocados en la bandeja superior

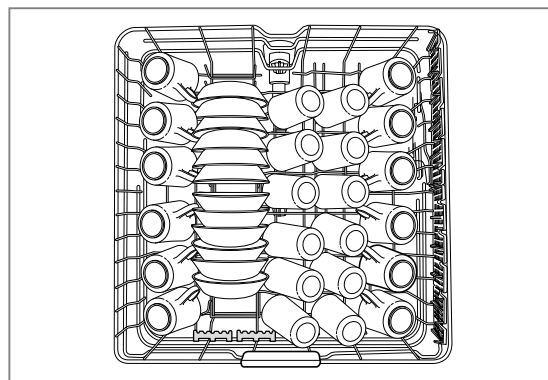

12 servicios colocados en la bandeja superior

U SO DEL LAVAVAJILLAS

Bandeja superior de altura ajustable para platos de 14 in. (en algunos modelos)

El lavavajillas LG tiene el orgullo de indicarle cómo meter platos de 14 in. La bandeja superior se mueve arriba y abajo para poder colocar objetos altos y de tamaño considerable. Los lavavajillas LG se ajustan lo suficiente para que quepan platos de 14 in. en la bandeja inferior, y de 12 in. en la bandeja superior.

Para subir la cesta

Empuje la bandeja hacia arriba, sujetando por el centro de la bandeja (punto marcado con ) hasta que se bloquee.

Para bajar la bandeja

Empuje las dos palancas situadas a la izquierda y a la derecha de la bandeja hasta que la bandeja se encuentre nivelada para utilizarla sin problemas.

Cuando empuje las palancas hacia arriba, sujete la bandeja superior por el centro (punto marcado con ) .

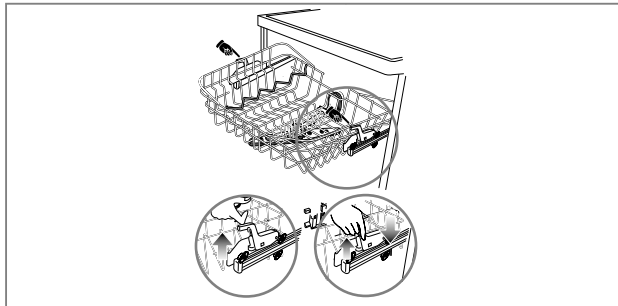

NOTA

Después de ajustar la bandeja, compruebe que el brazo pulverizador puede girar libremente, sin que lo paren los platos colocados en la bandeja superior. No ajuste las bandejas cuando tengan platos dentro.

Atención

Objetos que no se pueden introducir en el lavavajillas

La combinación de altas temperaturas y detergente para lavavajillas podría dañar determinados objetos, por lo que recomendamos no introducir en el lavavajillas lo siguiente :

- Vajillas pintadas a mano con láminas de oro o plata
- Utensilios de madera o hueso
- Utensilios de hierro o de un material fácilmente oxidable
- Objetos de plástico no aptos para el lavavajillas

Opción de media carga

Si no tiene suficientes platos para poner una lavavajillas completo, cargue los platos sólo en una de las bandejas, y lávelos seleccionado la opción de media carga. Los lavavajillas de LG proporcionan la opción de media carga, que pulveriza agua solamente en la bandeja superior o sólo en la inferior. Resulta muy ventajoso para ahorrar agua, electricidad y tiempo.

Cómo sacar la bandeja superior

La bandeja superior se puede quitar, para dejar más espacio en la bandeja inferior.

Para sacar la bandeja superior:

1. Empuje la bandeja superior hacia fuera hasta que se pare.
2. Empuje la bandeja superior hacia arriba suavemente por los lados.

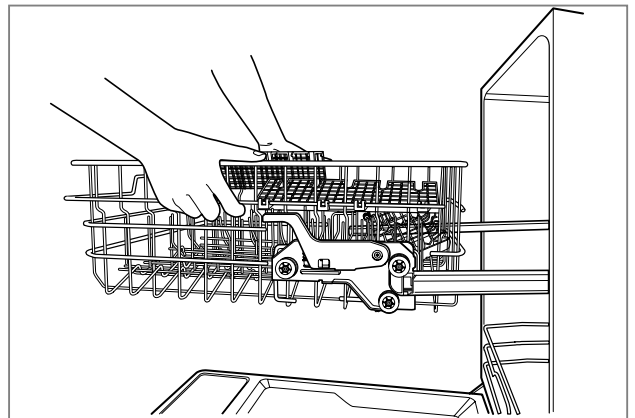
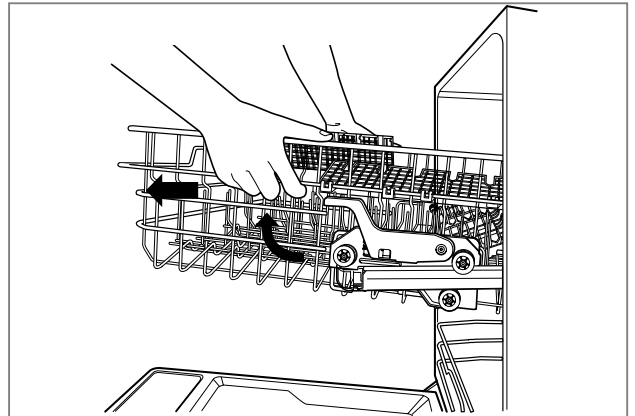

NOTA

No retire la bandeja superior si tiene platos dentro. Su peso elevado puede hacer que se le caiga la bandeja, así que vacíela antes de retirarla.

USO DEL LAVAVAJILLAS

Adición de detergente en el dosificador

- Se debe poner el detergente en su compartimento antes de iniciar cualquier programa, excepto con el Prelavado.
- Para determinar la cantidad adecuada de detergente, rogamos siga as instrucciones del fabricante, que aparecen en el manual.
- Si los platos no están excesivamente sucios, podrá utilizar menos detergente del recomendado.
- El compartimento del detergente admite como máximo 1.4 oz (40g).
- La cantidad de detergente depende del programa y del número de platos. Consulte la tabla guía.

PROGRAMA	CANTIDAD DE DETERGENTE
Soak	0.9oz (25g)
Power Scrub	0.9oz (25g)
Normal	0.7oz (20g)
Delicate	0.7oz (20g)
Quick Wash	0.7oz (20g)
Rinse Only	Sin detergente

! Advertencia

Información sobre el detergente

Utilice solamente el detergente indicado para lavavajillas domésticos, de lo contrario, el lavavajillas puede llenarse de espuma durante el funcionamiento. La espuma puede reducir el rendimiento de lavado y, si hubiera mucha espuma dentro del lavavajillas, ésta se derramará y mojará el suelo. (No se debe utilizar un detergente corriente para las manos.)

Cómo llenar el dosificador

1. Tire del pasador para abrir el compartimento.

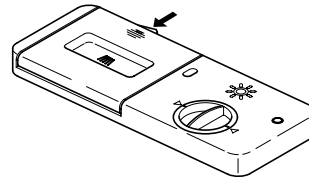

2. Eche el detergente adecuado en el compartimento principal. (consulte la tabla para conocer la cantidad de detergente.)

NOTA

No añada detergente en el ciclo de aclarado.

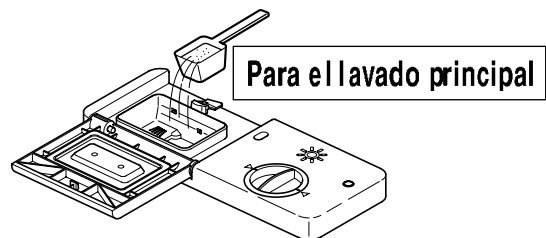

3. Si es necesario, añada detergente en el compartimento de prelavado.

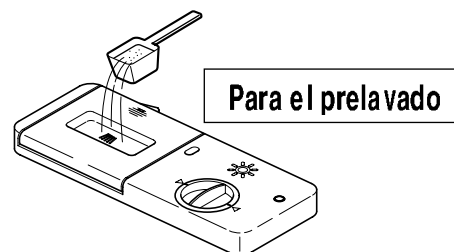

4. Cierre la tapa. (escuchará un clic)

NOTA

Si pone demasiado detergente, el cristal no se limpiará del todo.

U SO DEL LAVAVAJILLAS

Adición de abrillantador en el dosificador

El abrillantador ayuda a conseguir platos sin las manchas que surgen al secarse las gotas de agua. Si éstas se eliminan, mejorará la calidad del secado.

NOTA

Este lavavajillas admite únicamente abrillantador líquido.

• Para llenar de abrillantador

1. Gire la tapa redonda en el sentido contrario a las agujas del reloj y retírela.

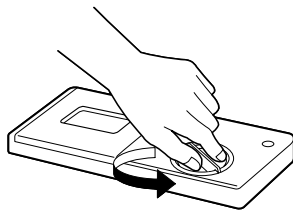

2. Llene el compartimento hasta el nivel máximo con un abrillantador (máximo 4.8 oz (145ml)).

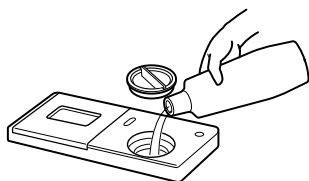

3. Vuelva a colocar la tapa y ciérrela.

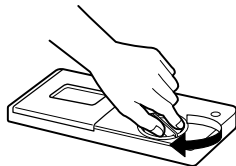

4. El abrillantador se dispensa automáticamente durante el ciclo de aclarado final.

• Ajuste de la cantidad de abrillantador

El ajuste de la dosis viene fijado de fábrica en 3 niveles que ofrecen el mayor rendimiento en condiciones normales.

Si, tras el lavado, observa unas manchas borrosas, rayas o marcas de agua en su cristalería, podría ser necesario aumentar el ajuste. Si detecta la presencia de espuma en la parte inferior del vaso o en la base de la máquina, seleccione un ajuste inferior.

1. Retire la tapa.
2. Gire la flecha del indicador a la posición que desee.

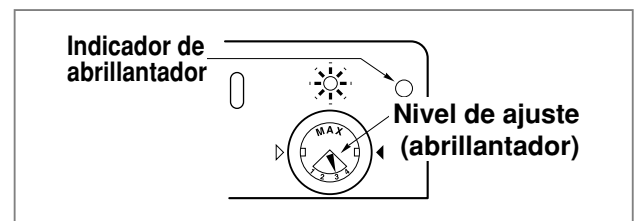

• Para rellenar de abrillantador

El dosificador de abrillantador tiene una capacidad de 4.8 oz (145ml). La configuración de fábrica es de 3 para esos 4.8 oz (145ml). La frecuencia de rellenado dependerá de sus hábitos de lavado, como el número de lavados al mes o el ajuste que haya seleccionado.

Pero no tiene que preocuparse gracias al indicador de rellenado, que le informa de cuándo tiene que hacerlo. Si hay poco abrillantador, la luz del indicador se encenderá cuando cierra la puerta del lavavajillas.

NOTA (en algunos modelos)

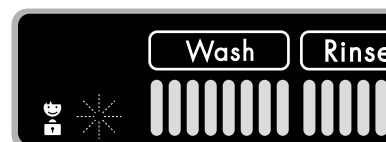

Cuando la luz ✨ está encendida, indica que el depósito de abrillantador está casi vacío.

MANTENIMIENTO Y CUIDADOS

Para obtener los mejores resultados, es importante comprobar y ocuparse periódicamente de los filtros y brazos pulverizadores

Limpieza de las piezas metálicas

Algunas piezas exteriores o interiores se pueden limpiar con un trapo o una esponja. El tambor de acero inoxidable tiende a acumular una película de suciedad en su superficie, especialmente cuando el agua es dura.

Limpieza de los brazos pulverizadores

- Brazo pulverizador inferior

- Compruebe que los agujeros de propulsión de agua no han sido bloqueados con trozos de comida.
- Si tuviera que limpiarlo, saque el brazo pulverizador tirando de él hacia arriba.
- Limpie el brazo pulverizador y vuelva a colocarlo, empujando hacia abajo.

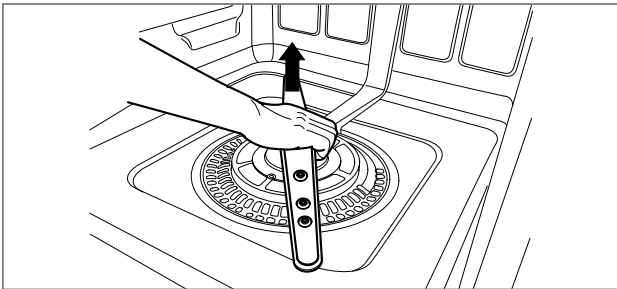

- Brazo pulverizador superior

- Empuje la bandeja superior hacia delante. Compruebe que los agujeros de propulsión de agua no han sido bloqueados con trozos de comida.
- Si tuviera que limpiarlo, saque el brazo pulverizador desenroscando la tuerca.
- Limpie el brazo pulverizador y vuelva a colocarlo en sentido inverso.
- Compruebe que ha apretado la tuerca firmemente!

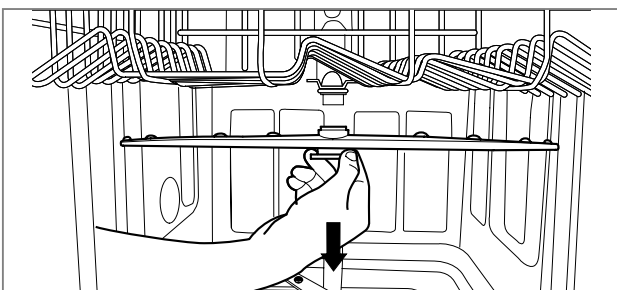
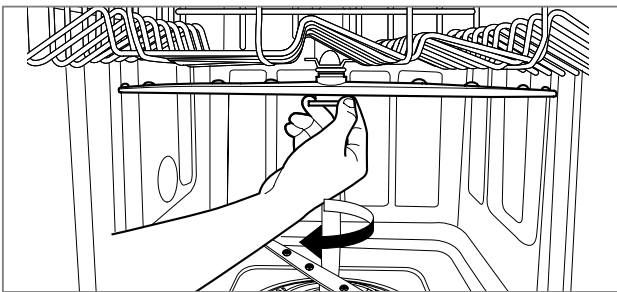

- Brazo pulverizador supremo

- Compruebe que los agujeros de propulsión de agua no han sido bloqueados con trozos de comida.
- Si tuviera que limpiarlo, saque el brazo pulverizador desmontando el gancho del soporte que fija el conjunto del brazo pulverizador supremo a la cubeta.
- Limpie el brazo pulverizador y vuelva a colocarlo.

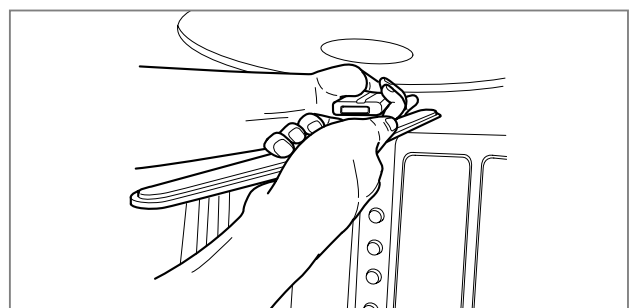
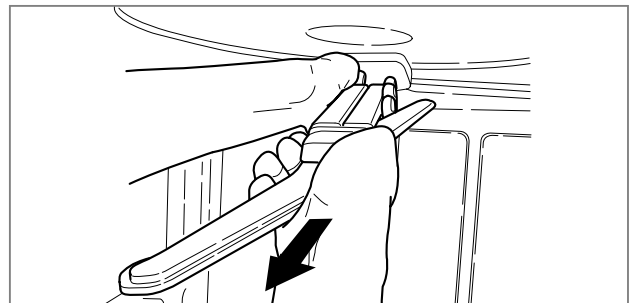
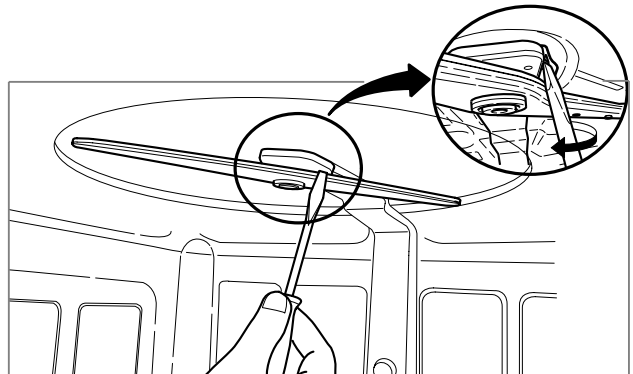

Mantenimiento de temporada

- Para evitar problemas, siga los procedimientos que indicamos a continuación.
- Durante el verano, si no va a estar en casa durante un largo periodo de tiempo, recomendamos que cierre la válvula del agua, y que desenchufe el aparato.
- Durante el invierno, si la temperatura ambiente del lugar donde se encuentra el lavavajillas llega casi al grado de congelación, recomendamos proteja el electrodoméstico preparando para el invierno las vías de suministro de agua y el propio aparato.

S ECUENCIA DE FUNCIONAMIENTO

1. Abra la puerta y pulse el botón de “encendido.”

Abra la puerta. Cuando pulse el botón “encendido”, aparecerá el estado del programa seleccionado por defecto.

2. Compruebe si tiene abrillantador.

Las luces del indicador correspondiente se iluminarán si fuera necesario rellenar el depósito.

3. Meta los platos y retire los restos de comida.

Primero, quite los restos de comida. Saque la bandeja inferior y coloque los platos y la vajilla en la bandeja, empujándola hacia atrás. Saque la bandeja superior y ordene las tazas, vasos, etc. en la misma.

4. Asegúrese de que los brazos pulverizadores pueden girar sin obstrucciones.

5. Medida del detergente.

Añada la cantidad necesaria de detergente en el dosificador. Cierre la tapa del dosificador de detergente.

6. Selección del programa.

Seleccione el programa y las opciones que desee. Antes de la puesta en marcha, la ventana de la pantalla muestra el tiempo de funcionamiento previsto del programa seleccionado. Si la cantidad de vajilla cabe solamente en una bandeja, puede seleccionar la opción de Media Carga.

Por ejemplo, si carga platos solamente en la bandeja superior, ajuste el botón de media carga a la bandeja superior.

No se olvide de meter todos los objetos en la bandeja seleccionada.

El tiempo que aparece en la ventana de la pantalla empezará a disminuir de minuto en minuto. Si se abriera la puerta durante la ejecución del programa, el lavavajillas se detendrá.

Una vez que se haya cerrado la puerta, se reanudará el programa en el punto en que se interrumpió.

7. Cierre la puerta. El lavavajillas se pondrá en marcha automáticamente.

8. Al finalizar el programa de lavado.

Tras acabar el programa, aparecerá End (fin) en la pantalla digital durante unos segundos y un zumbido le comunicará que el programa ha finalizado. El lavavajillas se apagará automáticamente por motivos de seguridad y para ahorrar energía

PRECAUCIÓN

Vacíe la bandeja inferior en primer lugar y, a continuación, la bandeja superior. Con esto, evitará el goteo de agua desde la bandeja superior sobre los platos situados en la inferior.

Advertencia

En términos generales, no es aconsejable abrir la puerta mientras el aparato se encuentre en funcionamiento; no obstante, si se abre la puerta, un dispositivo de seguridad hace que el aparato se detenga.

Hay que tener mucho cuidado si se abre la puerta durante la fase de calor o inmediatamente después de terminar un programa, puesto que se podría liberar vapor.

Apagado automático

Si el lavavajillas está encendido, pero no se selecciona ningún programa o no se cierra la puerta tras seleccionar un programa transcurridos 10 minutos, se apagará automáticamente.

P ROGRAMA

Programa	LAVADO		ACLARADO				SECA DO	Agua (l)	Tiempo (min)
	Prelavado	Lavado principal	Aclarado 1	Aclarado 2	Aclarado 3	Aclarado en caliente			
Soak (Prelavado)	120°F	140~149°F				162°F		5.5~9.2/ 21~35	143~191
	49 °C	60~65 °C				72 °C			
Power Scrub (Intensivo)		134~145°F				154°F		5.5~9.2/ 21~35	123~171
		57~63 °C				68 °C			
Normal		113~140°F				149°F		4.76~7.9/ 18~30	101~135
		45~60 °C				65 °C			
Delicate (Delicado)		115~120°F				154°F		5.5~7.9/ 21~30	103~120
		46~49 °C				68 °C			
Quick Wash (Rápido)		115°F				140°F		5.5 / 21	74
		46 °C				60 °C			
Rinse Only (Sólo Aclarado)								1.3 / 5	14

● Soak (Prelavado)

Este programa es para cargas muy sucias, como ollas, sartenes y cacerolas, que pueden tener residuos secos de comida.

● Power Scrub (Intensivo)

Este programa es para la vajilla muy sucia.

● Normal

Este programa es para la vajilla diaria con suciedad normal.

● Delicate (Delicado)

Este programa es para lavar elementos delicados, como vasos.

● Quick Wash (Rápido)

Este programa permite lavar rápidamente platos y cubiertos poco sucios y recién utilizados.

● Rinse Only (Sólo Aclarado)

Este programa es para vajillas muy poco sucias.

G UÍA DE RESOLUCIÓN DE PROBLEMAS

Problema	Causas	Acción recomendada
El lavavajillas no arranca.	La puerta no está cerrada del todo.	Compruebe que la puerta está completamente cerrada y con el pestillo.
	No se ha seleccionado un ciclo.	Seleccione el ciclo que desee.
	No se ha conectado la alimentación eléctrica.	Conecte correctamente la corriente.
	No hay agua.	Compruebe el grifo del agua.
	El fusible ha saltado.	Cambie el fusible o reajuste el cortocircuito.
El lavavajillas tarda demasiado.	Está funcionando con agua fría.	Compruebe que el grifo del agua está conectado (calentar agua lleva más tiempo).
El lavavajillas huele mal.	Queda agua dentro, de la última vez.	Utilice el programa de sólo aclarado hasta que haya metido todos los platos.
Sigue quedando agua tras acabar el programa.	La manguera de desagüe está doblada o atascada.	Ponga derecha la manguera.
Siguen quedando restos de alimentos en los platos.	Elección inadecuada del programa.	Seleccione el programa correcto, dependiendo del tipo de vajilla y de lo agarrada que esté la suciedad.
	La temperatura del agua es baja.	Utilice el grifo de agua caliente.
	No se ha utilizado detergente lavavajillas.	Utilice los detergentes recomendados.
	Baja presión del agua de entrada.	La presión del agua debería oscilar entre 20-120 psi.
	Los agujeros de propulsión del agua de los brazos pulverizadores están bloqueados.	Limpie el brazo.
Quedan manchas y una película de suciedad en los platos.	Los platos se han colocado de forma incorrecta.	Los platos no deberían interrumpir la rotación del brazo, ni la apertura del dosificador de detergente.
	Baja temperatura del agua.	La temperatura del agua debería ser de 120°F (49°C) para obtener los mejores resultados.
	No se ha utilizado la cantidad de detergente adecuada.	Utilice la cantidad de detergente recomendada.
	Sobrecarga.	Meta la cantidad de platos adecuada.
	Carga mal repartida.	Reorganice los platos consultando el dibujo de las páginas 10 y 11.
	Presión del agua insuficiente.	Ajuste la presión del agua entre 20 y 120 psi.
	Detergente insuficiente.	Añada la cantidad adecuada de detergente, consultando las instrucciones del detergente.
	El dosificador de abrillantador está vacío.	Rellene el dosificador de abrillantador.
Agua demasiado dura.	Instale un dispositivo doméstico para quitar la cal del agua.	
Ruido	Es normal.	Apertura de la tapa del detergente. Sonido del desagüe en su primera fase.
	El lavavajillas no está en posición horizontal.	Coloque de nuevo el lavavajillas.
	El brazo de la boquilla golpea contra los platos.	Coloque de nuevo los platos.

Problema	Causas	Acción recomendada
La cristalería está empañada	Combinación de exceso de detergente y agua blanda.	Vacíe el lavaplatos y utilice un abrillantador para minimizar este proceso.
Señales negras o grises en los platos.	Los objetos de aluminio han rallado los platos durante el programa.	Elimine las marcas de aluminio con un limpiador suave.
Hay una película amarilla o marrón en las superficies interiores.	Manchas de café o té.	Elimine la mancha con un producto quitamanchas.
Los platos no se secan	El depósito de abrillantador está vacío.	Compruebe y rellene el depósito de abrillantador si está vacío.
Las luces no se encienden.	La corriente no está conectada. El fusible ha saltado o se ha activado el cortocircuito.	Conecte la corriente. Sustituya el fusible y repare el cortocircuito.
Los brazos pulverizadores no giran de forma uniforme.	El montaje del brazo pulverizador está bloqueado por partículas de comida.	Limpie los agujeros de los brazos pulverizadores.
La bandeja superior se ha torcido después de cargarla	La bandeja está mal ajustada.	Ajuste la bandeja superior correctamente, consultando la página 12.
Error IE.	Problemas con la entrada de agua.	Compruebe que no se ha taponado la manguera de entrada de agua (o está retorcida, o congelada). Compruebe si no se debe a un corte del suministro de agua.
Error OE.	Problemas de drenaje.	Compruebe que no se ha taponado la manguera de salida de agua (o está retorcida, o congelada).
Error FE.	Se suministra demasiada agua.	Llame al servicio técnico. (1-800-243-0000)
Error E1.	Problemas con fugas de agua.	
Error HE.	Fallo del Circuito del Calentador.	
Error TE.	Problemas con el termostato.	

Si no puede solucionar el problema mediante estos consejos, o si tiene problemas diferentes a los mencionados en este manual, llame al servicio técnico.(1-800-243-0000)

GARANTÍA



LG ELECTRONICS, INC.

Garantía Limitada En Los Estados Unidos De Lavavajillas LG

Su Lavajillas LG será reparada o reemplazada, a consideración de LG, si prueba ser defectuosa en material o en ejecución dentro de un uso normal, dentro del periodo de garantía ("periodo de garantía") descrito en la parte inferior, efectivo desde la fecha ("fecha de compra") de la compra del producto por el consumidor. Esta garantía limitada es efectiva únicamente para el comprador original del producto, y efectivo únicamente si ha sido usado en los Estados Unidos, incluyendo Alaska, Hawai y territorio norteamericano.

PERÍODO DE GARANTÍA:

Vigencia: 1 año desde la fecha de compra.

PARTES (exceptuando la siguiente lista): **2 año** desde la fecha de compra.

Piezas para el panel de control electrónico: **5 año** desde la fecha de compra.

Piezas para el bastidor del lavavajillas: **5 año** desde la fecha de compra.

Piezas para el revestimiento de la puerta de acero inoxidable o la Cubeta: **La vida.**

Las unidades reemplazadas y reparadas pueden ser nuevas o refabricadas por la fábrica.

Las unidades reemplazadas y reparadas tienen la misma porción de garantía que la compra del producto durante el mismo periodo.

CÓMO SE MANEJA EL SERVICIO :

Servicio a domicilio: Por favor conserve el recibo del lugar donde realizó su compra como evidencia de la fecha en que el producto fue adquirido para validar el periodo de garantía, y tenga una copia del recibo para la persona de servicio que la atienda en el momento en que necesite aplicar su garantía.

Por favor llame al 1-800-243-0000 y escoja la opción apropiada para localizar el Centro de Servicio Autorizado LG más cercano a usted

O visite nuestra página de internet en <http://www.lgservice.com>.

ESTA GARANTÍA REEMPLAZA CUALQUIER OTRA GARANTÍA, EXPRESA O IMPLÍCITA, INCLUYENDO SIN LIMITACIÓN CUALQUIER GARANTÍA DE VENTA DE MERCANCÍA O CONVENIENCIA PARA PROPÓSITOS PARTICULARES. EN EL EXTENDIDO CUALQUIER GARANTÍA IMPLÍCITA ES REQUERIDA POR LEY, ES LIMITADA EN DURACIÓN AL PERÍODO DE GARANTÍA EXPRESA EN LA PARTE INFERIOR. NI EL FABRICANTE NI SUS DISTRIBUIDORES EN LOS EUA PUEDEN SER RESPONSABLES DE NINGUN DAÑO INCIDENTAL. CONSECUENCIAL, INDIRECTO, ESPECIAL O PUNITIVO DE NINGUNA NATURALEZA, INCLUYENDO SIN LIMITACIÓN, PÉRDIDAS DE GANANCIAS O CUALQUIER OTRO DAÑO AUNQUE ESTE BASADO EN CONTRATO O AGRAVIO. Algunos estados no permiten la exclusión o limitación de daños incidentales o consecuenciales en el tiempo válido de la garantía así que la exclusión mencionada en la parte de arriba puede que no aplique para usted. Esta garantía le da derechos legales específicos y puede que usted tenga otros derechos además de los mencionados que varían de estado en estado.

ESTA GARANTÍA LIMITADA NO APLICA A:

- Viajes de Servicio a su casa para llevar, recoger y/o instalar el producto, instruir o reponer fusibles o conectar correctamente cables, o la corrección de piezas desautorizadas; y
- Daños o problemas operacionales como resultado de un mal uso, abuso, operación dentro de un ambiente no especificado o contrario a los requerimientos o precauciones en la Guía Operacional accidente, plagas, incendios, inundaciones, instalación inapropiada, actos de Dios, alteraciones o modificaciones desautorizadas, voltaje incorrecto, uso comercial, o para el uso de otros fines que no sean los propósitos intencionados.

El costo de reparaciones o reemplazos que son excluidos de estas circunstancias, deben ser asumidos por el consumidor.

NÚMEROS CENTRALES INTERATIVOS PARA EL CLIENTE

Para obtener Asistencia al Consumidor Información de Producto, O centros de Servicio Autorizados.

Llame al 1-800-243-0000 (24 horas por día, 365 días por año) y seleccione la opción apropiada del menú. **O visite nuestra página de internet en <http://www.lgservice.com>**

PARA CONTACTAR A LG Electronics POR MAIL:

LG Customer Interactive Center
P.O. Box 240007
201 James Record Road
Huntsville, Alabama 35824
ATTN: CIC

MEMO

MEMO



Free Manuals Download Website

<http://myh66.com>

<http://usermanuals.us>

<http://www.somanuals.com>

<http://www.4manuals.cc>

<http://www.manual-lib.com>

<http://www.404manual.com>

<http://www.luxmanual.com>

<http://aubethermostatmanual.com>

Golf course search by state

<http://golfingnear.com>

Email search by domain

<http://emailbydomain.com>

Auto manuals search

<http://auto.somanuals.com>

TV manuals search

<http://tv.somanuals.com>