



WD-1259(0~9)RD

Washing Machine

OWNER'S MANUAL (2P~32P)

Thank you for buying a
LG Fully Automatic Washing machine.
Please read your owner's manual carefully, it provides
instructions on safe installation, use and maintenance.
Retain it for future reference.
Record the model and serial numbers of your washing
machine.

Lavadora

MANUAL DEL PROPIETARIO (33P~63P)

Gracias por comprar
la lavadora totalmente automática LG.
Lea detenidamente el manual del propietario. Proporciona
instrucciones sobre la instalación, el uso y
mantenimiento seguros.
Consérvelo para referencia futura.
Anote el modelo y los números de serie de su lavadora.

Product Feature



■ Direct Drive System

The advanced Brushless DC motor directly drives the drum without belt and pulley.



■ Water Circulation

Sprays detergent solution and water onto the load over and over. Clothes are soaked more quickly and thoroughly during wash cycle. The detergent suds can be removed more easily by the water shower during rinse cycle. The water circulation system uses both water and detergent more efficiently.



■ Tilted Drum and Extra Large Door Opening

Tilted drum and extra large opening make it possible to load and unload clothing more easily.



■ RollerJets

Washing ball enhances the wash performance and reduces damage to the clothing. The jets spray and help tumble clothes to enhance washing performance while maintaining fabric care.



■ Automatic Wash Load Detection

Automatically detects the load and optimizes the washing time.



■ Built-in Heater

Internal heater helps to maintain water temperature at its optimum level for selected cycles.



■ Child Lock

The Child lock prevents children from pressing any button to change the settings during operation.

Index

Warnings	3
Specification	5
Installation	6
Care before washing	12
Adding detergent	13
Function	14
How to use washer	15
Maintenance	25
Troubleshooting guide	28
Terms of Warranty	32

Warnings

READ ALL INSTRUCTIONS AND EXPLANATION OF THE INSTALLATION BEFORE USE



WARNING!

For your safety, the information in this manual must be followed to minimize the risk of fire or explosion, electric shock, or to prevent property damage, personal injury, or loss of life.

IMPORTANT SAFETY INSTRUCTIONS

WARNING : To reduce the risk of fire, electric shock, or injury to persons when using the washer, follow basic precautions, including the following:

- Before installation, check exterior damages. If it has, do not install.
- Do not install or store the washer where it will be exposed to the weather.
- Do not tamper with controls.
- Do not repair or replace any part of the washer or attempt any servicing unless specifically recommended in the user-maintenance instructions or published user-repair instructions that you understand and have the skills to carry out.
- Keep the area underneath and around your appliances free of combustible materials such as lint, paper, rags, chemicals, etc.
- Close supervision is necessary if this appliance is used by or near children or infirm persons. Do not allow them to play on, with, or inside this or any other appliance.
- Keep washer away from fire.
- Do not leave the washer door open. An open door could entice children to hang on the door or crawl inside the washer.
- Never reach into washer while it is moving. Wait until the drum has completely stopped.
- The laundry process can reduce the flame retardant of fabrics.
- To avoid such a result, carefully follow the garment manufacturer's wash and care instructions.
- Do not wash or dry articles that have been cleaned in, washed in, soaked in, or spotted with combustible or explosive substances (such as wax, oil, paint, gasoline, degreasers, dry-cleaning solvents, kerosene, etc.) which may ignite or explode. Oil may remain in the tub after a whole cycle resulting in fire during drying. So, do not load oiled clothes.
- Do not slam the washer door closed or try to force the door open when locked. This could result in damage to the washer.
- When the machine runs high temperature, the front door may be very hot. Don't touch it.
- To minimize the possibility of electric shock, unplug this appliance from the power supply or disconnect the washer at the household distribution panel by removing the fuse or switching off the circuit breaker before attempting any maintenance or cleaning.
- When unplugging power cord, do not pull out by grasping the cord. Otherwise, the power cord may be damaged.
- Never attempt to operate this appliance if it is damaged, malfunctioning, partially disassembled, or has missing or broken parts, including a damaged cord or plug.
- Before discarding an old machine unplug it. Render the plug useless. Cut off the cable directly behind the appliance to prevent misuse.
- When a product was under water, Please call service center. The risk of electric shock and fire.

*** Do not push down the door excessively, when washer door open. This could topple over the washer.**

SAVE THESE INSTRUCTIONS

GROUNDING INSTRUCTIONS

This appliance must be grounded. In the event of malfunction or breakdown, grounding will reduce the risk of electric shock by providing a path of least resistance for electric current. This appliance is equipped with a cord having an equipment-grounding conductor and grounding plug. The plug must be plugged into an appropriate outlet that is properly installed and grounded in accordance with all local codes and ordinance.

- Do not use an adapter or otherwise defeat the grounding plug.
- If you don't have the proper outlet, consult an electrician.

WARNING : Improper connection of the equipment-grounding conductor can result in risk of electric shock. Check with a qualified electrician or serviceman if you are in doubt as to whether the appliance is properly grounded. Do not modify the plug provided with the appliance - if it does not fit the outlet, have a proper outlet installed by a qualified electrician.

Warnings

To minimize the risk of fire in a tumble dryer, the following should be observed:

- Items that have been spotted or soaked with vegetable or cooking oil constitute a fire hazard and should not be placed in a tumble dryer.

Oil-affected items can ignite spontaneously, especially when exposed to heat sources such as in a tumble dryer. The items become warm, causing an oxidation reaction in the oil. Oxidation creates heat. If the heat cannot escape, the items can become hot enough to catch fire. Piling, stacking or storing oil-affected items can prevent heat from escaping and so create a fire hazard.

If it is unavoidable that fabrics that contain vegetable or cooking oil or have been contaminated by hair care products be placed in a tumble dryer they should first be washed in hot water with extra detergent-this will reduce, but not eliminate, the hazard. Washed in hot water with extra detergent-this will reduce, but not eliminate, the hazard. The 'cool down' cycle of tumble dryers should be used to reduce the temperature of the items. They should not be removed from the tumble dryer or piled or stacked while hot.

- Items that have been previously cleaned in, washed in, soaked in or spotted with petrol/gasoline, dry-cleaning solvents or other flammable or explosive substances should not be placed in a tumble dryer.

Highly flammable substances commonly used in domestic environments include acetone, denatured alcohol, petrol/gasoline, kerosene, spot removers (some brands), turpentine, waxes and wax removers.

- Items containing foam rubber (also known as latex foam) or similarly textured rubber-like materials should not be dried in a tumble dryer on a heat setting. Foam rubber materials can, when heated, produce fire by spontaneous combustion.

- Fabric softeners or similar products should not be used in a tumble dryer to eliminate the effects of static electricity unless this practice is specifically recommended by the manufacturer of the fabric softener or product.

- Undergarments that contain metal reinforcements should not be placed in a tumble dryer.

Damage to the tumble dryer can result if metal reinforcements come loose during drying. When available a drying rack could be used for such items.

- Plastic articles such as shower caps or babies waterproof napkin covers should not be placed in a tumble dryer.

- Rubber-backed articles, clothes fitted with foam rubber pads, pillows, galoshes and rubber-coated tennis shoes should not be placed in a tumble dryer.

S pecification

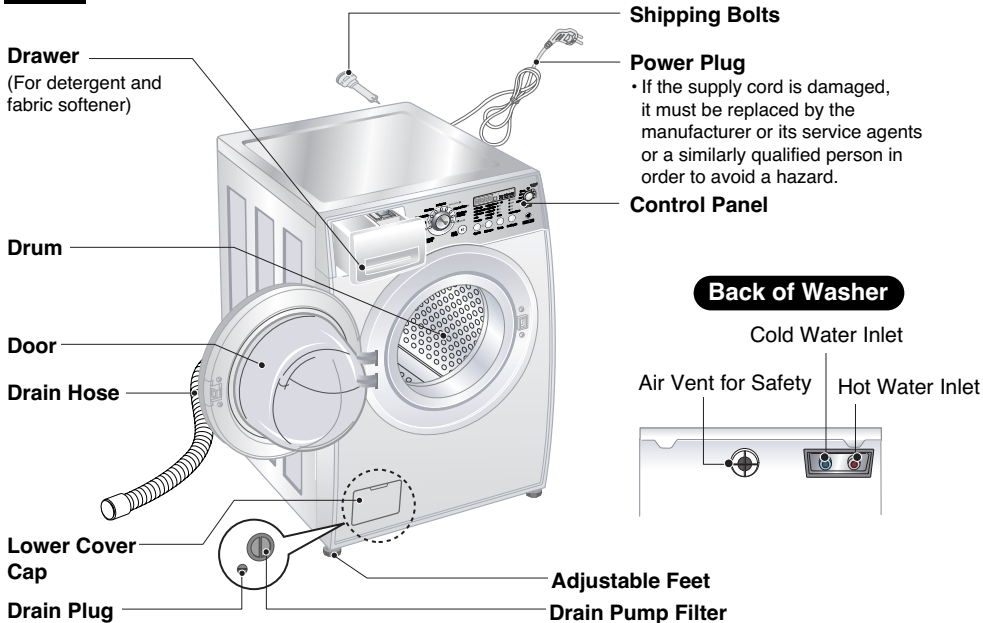

- Name : Front loading washing machine
- Power supply : 120V ~, 60Hz
- Size : 635mm(W) x 740mm(D) x 925(H)
- Weight : 176 lbs
- Wash capacity : 28 lbs
- Dry capacity : 15 lbs
- Max. Watt : 1 200W
- Spin speed : 1 200rpm max.
- Permissible water pressure : 0,3 – 10 kgf/cm² (30 – 1 000kPa)

■ Accessories

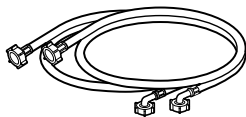

Inlet hose (2EA)



Spanner

Installation

Install or store where it will not be exposed to temperatures below freezing or exposed to the weather.

Properly ground washer to conform with all governing codes and ordinances.

The base opening must not be obstructed by carpeting when the washing machine is installed on a carpeted floor.

In countries where there are areas which may be subject to infestation by cockroaches or other vermin, pay particular attention to keeping the appliance and its surroundings in clean condition at all times.

Any damage which may be caused by cockroaches or other vermin will not be covered by the appliance guarantee.

■ Transit bolts

The appliance is fitted with transit bolts to prevent internal damage during transport.

- Packing and all transit bolts must be removed before using the washer.

☞ When unpacking the base, be sure to remove the additional packing support in the middle of the base packing.

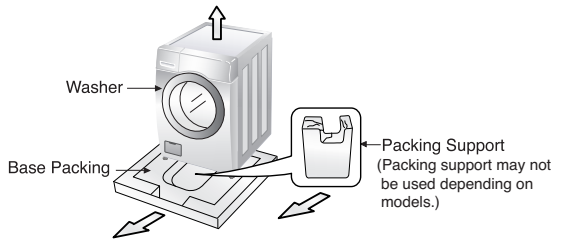

■ Removing transit bolts

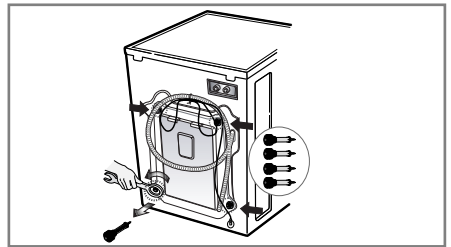
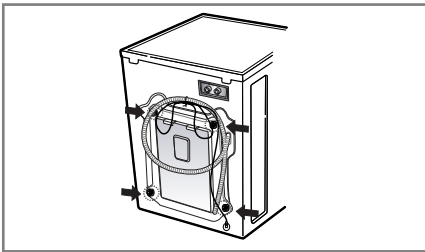

1. To prevent internal damage during transport, the special 4 bolts are locked. Before operating the washer, remove the bolts along with the rubber bungs.

• If they are not removed, it may cause heavy vibration, noise and malfunction.

2. Unscrew the 4 bolts with the spanner supplied.

3. Take out the 4 bolts along with the rubber bungs by slightly twisting the bung. Keep the 4 bolts and the spanner for future use.

• Whenever the appliance is transported, the transit bolts must be refitted.

4. Close the holes with the caps supplied.

I nstallation

■ Installation place requirement

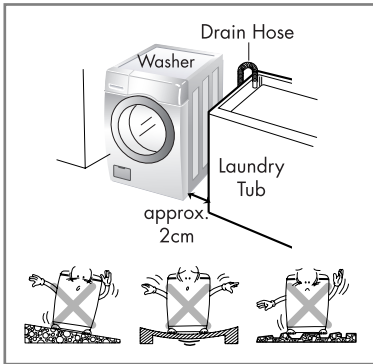

Level floor :

Allowable slope under entire washer is 1°

Power outlet :

Must be within 1.5 meters of either side of location of washer.
Do not overload the outlet with more than one appliance.

Additional Clearance :

For wall, door and floor modeling is required.
(10cm : rear / 2cm: right & left side)

Do not place or store laundry products on top of washer at any times.

They can damage the finish or controls.

■ Positioning

Install the washer on a flat hard floor.

Make sure that air circulation around the washer is not impeded by carpets, rug etc.

- Never try to correct any unevenness in the floor with pieces of wood, cardboard or similar materials under the washer.
- If it is impossible to avoid positioning the washer next to a gas cooker or coal burning stove, an insulating (85x60cm) covered with aluminum foil on the side facing the cooker or stove, must be inserted between the two appliance.
- The washer must not be installed in rooms where the temperature can drop below 0°C.
- Please ensure that when the washer is installed, it is easily accessible for the engineer in the event of a breakdown.
- With the washer installed adjust all four feet using the transit bolt spanner provided ensuring the appliance is stable, and a clearance of approximately 20mm is left between the top of the washer and the underside of the work-top.

I nstallation

■ Electrical connection

1. Do not use an extension cord or double adapter.
 2. If the supply cord is damaged, it must be replaced by the manufacturer or its service agents or similarly qualified person in order to avoid a hazard.
 3. Always unplug the machine and turn off the water supply after use.
 4. Connect the machine to an earthed socket in accordance with current wiring regulations.
 5. The appliance must be positioned so that the plug is easily accessible.
- Repairs to the washing machine must only be carried out qualified personnel. Repairs carried out by inexperienced persons may cause injury or serious malfunctioning. Contact your local service center
 - Do not install your washing machine in rooms where temperatures below freezing may occur. Frozen hoses may burst under pressure. The reliability of the electronic control unit may be impaired at temperatures below freezing point.
 - If the appliance is delivered in the winter months and temperatures are below freezing : Store the washing machine at room temperature for a few hours before putting it into operation.

CAUTION

CAUTION concerning the Power Cord

Most appliances recommend they be placed upon a dedicated circuit; that is, a single outlet circuit which powers only that appliance and has no additional outlets or branch circuits. Check the specification page of this owner's manual to be certain.

Do not overload wall outlets. Overloaded wall outlets, loose or damaged wall outlets, extension cords, frayed power cords, or damaged or cracked wire insulation are dangerous. Any of these conditions could result in electric shock or fire. Periodically examine the cord of your appliance, and if its appearance indicates damage or deterioration, unplug it, discontinue use of the appliance, and have the cord replaced with an exact replacement part by an authorized servicer.

Protect the power cord from physical or mechanical abuse, such as being twisted, kinked, pinched, closed in a door, or walked upon. Pay particular attention to plugs, wall outlets, and the point where the cord exits the appliance.

■ Washing Machine is to be connected to the water mains using new hose-sets and that old hose-sets should not be used.

■ Connecting water supply hose

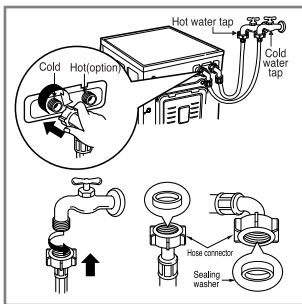

- ▶ Water supply pressure must be between 30kPa and 1000kPa (0.3~10kgf/cm²)
- ▶ Don't strip or crosstread when connecting Inlet hose to the valve.
- ▶ If the water supply pressure is more than 1000kPa, a decompression device should be installed.
- Two rubber seals are supplied with the water inlet hoses these are in order to prevent water leaks.
- Check water tightness of washing machine connections by turning the tap completely on.
- Periodically check the condition of the hose and replace the hose if necessary.
- Make sure that there is no kink on the hose and that it is not crushed.
- ▶ When your washer has two valves.
 - The Inlet hose which has red connector is for the hot water tap.
 - If the washer has two valves, the energy is saved by using hot valve.

NOTE After completing connection, if water leaks from the hose, repeat the same steps. Use the most conventional type of faucet for water supply. In case the faucet is square or too big, remove the spacing ring before inserting the faucet into the adaptor.

Installation

■ Normal Tap without thread & screw type inlet hose

1. Unscrew the fixing screw to attach the tap.

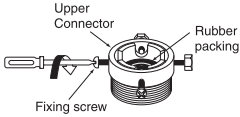

2. Push the connector up till the rubber packing is in tight contact with the tap. Then tighten the 4 screws.

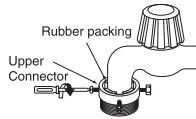

3. Push the water supply hose vertically upwards so that the rubber packing within the hose can adhere completely to the tap and then tighten it by screwing it to the right.

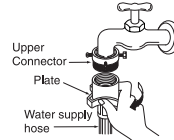

■ Normal Tap without thread & one touch type inlet hose

1. Untighten the upper connector screw.

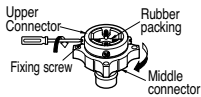

2. Push the upper connector up till the rubber packing is in tight contact with the tap. Then tighten the 4 screws.

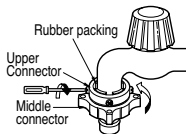

3. Connect the water supply hose to the middle connector, pushing the plate down.

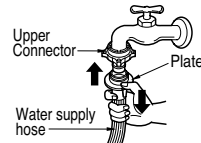

• In case the diameter of the tap is large remove the guide plate.

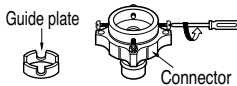

- Turn the middle connector not to have water leaked.
- Make sure that the rubber seal is inside the hose connector.

- To separate the water supply hose from the middle connector shut off the tap. Then pull the inlet hose down, pushing the plate down.

Used the horizontal tap

Horizontal tap



Extension tap



Square tap

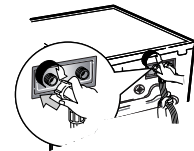
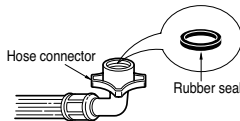

- Make sure that there are no kinks in the hose and that it is not crushed.

Installation

This equipment is not designed for maritime use or for use mobile installations such as caravans, aircraft etc.

Turn off the stopcock if the machine is to be left for any length of time (e.g. holiday), especially if there is no floor drain(gully) in the immediate vicinity.

When disposing of the appliance, cut off the mains cable, and destroy the plug Disable the door lock to prevent young children being trapped inside.

Packaging material (e.g. Films, Styrofoam) can be dangerous for children. There is a risk of suffocation !

Keep all packaging well away from children

■ Installation of drain hose

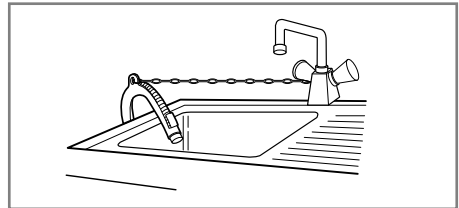
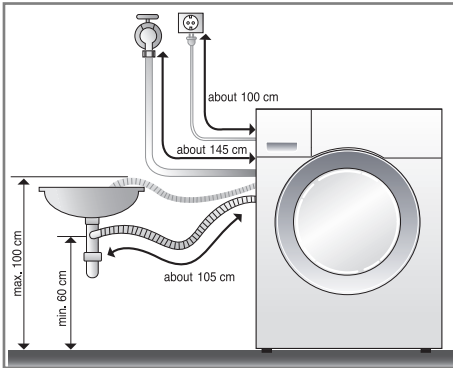

- When installing the drain hose sink, secure it tightly with a string.
- Proper securing of the drain hose will protect the floor from damage due to water leakage.

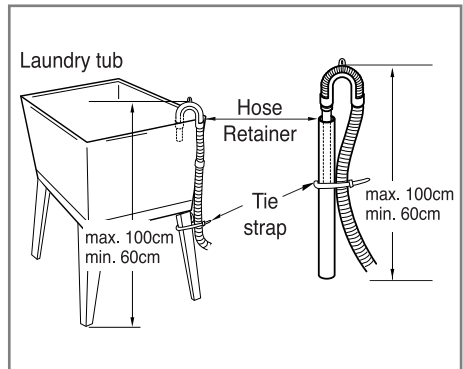
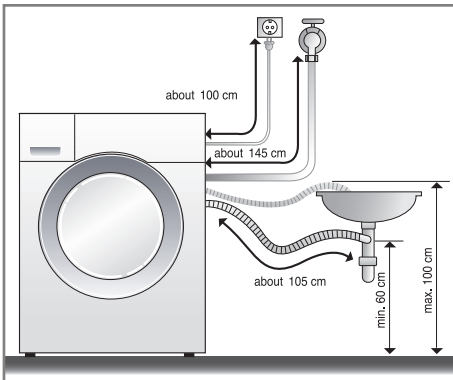

- The drain hose should not be placed higher than 100 cm above the floor. Water in the washer does not drain or drains slowly.
- Proper securing of the drain hose will protect the floor from damage due to water leakage.
- When the drain hose is too long, do not force back into the washer. This will cause abnormal noise.

Installation

■ Level adjustment



1. Adjusting the washing machine level properly prevents excessive noise and vibration.
Install the appliance on a solid and level floor surface, preferably in a corner of the room.

NOTE Timber or suspended type flooring may contribute to excessive vibration and unbalance errors.

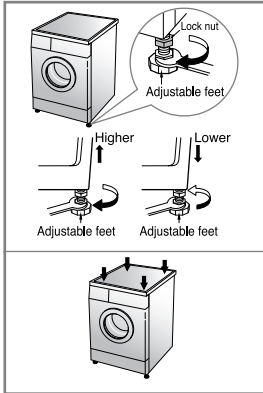

2. If the floor is uneven, adjust the adjustable feet as required. (do not insert pieces of wood etc. under the feet)

Make sure that all four feet are stable and resting on the floor and then check that the appliance is perfectly level. (use a spirit level)

✳ *After the washer is level, tighten the lock nuts up towards of the base of the washer. All lock nuts must be tightened.*

NOTE In the case that the washing machine is installed on a raised platform, it must be securely fastened in order to eliminate the risk that it might fall off.

✳ **Diagonal Check**

When pushing down the edges of the washing machine top plate diagonally, the machine should not move up and down at all. (Please, check both of two directions)

If machine rocks when pushing the machine top plate diagonally, adjust the feet again.

■ Concrete floors

- The installation surface must be clean, dry and level.
- Install washer on a flat hard floor.

■ Tile floors (Slippery floors)

- Position each foot on the Tread Mate and level the machine to suit. (Cut Tread Mate into 70x70 mm sections and stick the pieces on to the dry tile where machine is to be placed.)

✳ **Tread Mate is a self adhesive material used on ladders & steps that prevents slipping.**

■ Wooden floors (Suspended floors)

- Wooden floors are particularly susceptible to vibration.
- To prevent vibration we recommend you place rubber cups under each foot, at least 15mm thick under the washer, secured to at least 2 floor beams with screws.
- If possible install the washer in one of the corners of the room, where the floor is more stable.

✳ **Insert the rubber cups to reduce vibration.**

✳ **You can obtain the rubber cups (p/no.4620ER4002B) from the LG spares dept.**

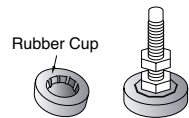

Important!

- Proper placement and levelling of the washer ensure long, regular and reliable operation.
- The washer must be absolutely horizontal and stand firmly in position.
- It must not "Seesaw" across corners under load.
- The installation surface must be clean, free from floor wax and other lubricant coatings.
- Do not let the feet of the washer get wet. If feet of the washer get wet, slipping may occur.

Care before washing



WARNING

To reduce the risk of fire, electric shock, or injury to persons, read the **IMPORTANT SAFETY INSTRUCTIONS** before operating this appliance.

1. Fabric Care Labels

Look for a care label on your clothes. This will tell you about the fabric content of your garment and how it should be washed.

2. Sorting

To get the best results, sort clothes into loads that can be washed with the same wash cycle. Different fabrics need to be washed in different ways.

Always sort dark colors from pale colors and whites. Wash separately as dye and lint transfer can occur causing discoloration of white clothing. If possible, do not wash heavily soiled items with lightly soiled ones.

Soil (Heavy, Normal, Light)
Color (White, Lights, Darks)
Lint (Lint Producers, Collectors)

Separate clothes according to amount of soil.
Separate white fabrics from colored fabrics.
Wash lint producers and lint collectors separately.

3. Check before loading

Combine large and small items in a load. Load large items first.

Large items should not be more than half the total wash load.

Do not wash single items. This may cause an out-of-balance load. Add one or two similar items.

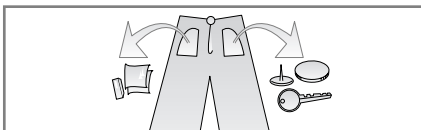

- Check all the pockets to make sure that they are empty. Things such as clip, matches, pens, coins, and keys can damage both your washer and your clothes.

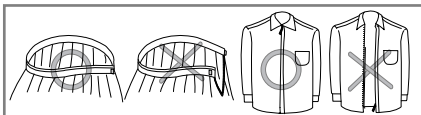

- Close zippers, hooks, and strings to make sure that these items do not snag on other clothes.

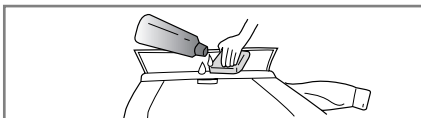

- Pretreat dirt and stains by brushing a little detergent dissolved in water onto stains like collars and cuffs to help lift dirt.

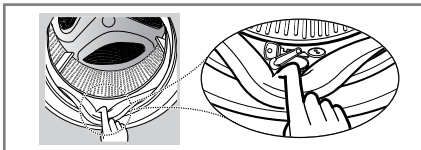

- Check the folds of the flexible gasket (gray) and remove any small articles, if any.
- Check inside of the drum and remove any left items in it for next wash cycle.



- Remove any clothing or items on the flexible gasket to prevent clothing and the gasket damages.

Adding detergent

■ Adding detergent and fabric softener

1. The Dispenser Drawer

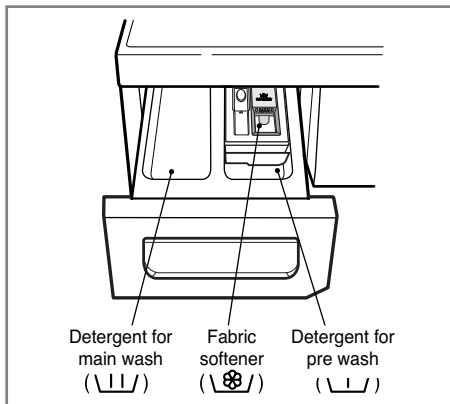

- Main wash only → \ \ \ /
- Pre Wash + Main Wash → \ \ \ / • \ \ \ /

2. Adding Fabric Softener

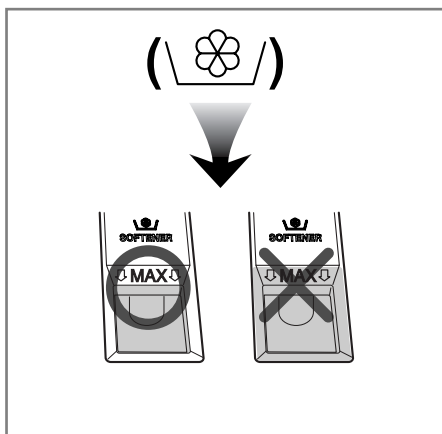

- Do not exceed the maximum fill line. Close the dispenser drawer slowly. Overfilling can cause early dispensing of the fabric softener which could stain clothes.
- Do not leave the fabric softener in the detergent drawer for more than 2 days. (Fabric softener could harden)
- Softener will automatically be added during the last rinse cycle.
- Do not open the drawer when water is supplied.
- Solvents (benzene, etc) are not allowable.

NOTE Do not pour fabric softener directly on the cloths

Adding detergent

3. Detergent dosage

- The detergent should be used according to the instruction of the detergent manufacture.
 - If too much detergent is used, too many suds can occur and this will decrease the washing result or cause heavy load to the motor.
 - Use powder detergent only for the front loading washer.
- * If suds occur too much, please reduce the detergent amount.

- Detergent usage may need to be adjusted for water temperature, water hardness, size and soil level of the load. For best results, avoid oversudsing.

4. Water softener

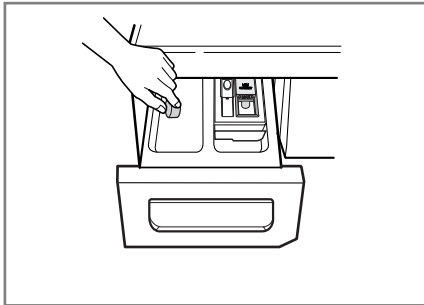

- A water softener, such as Anti limescale (Clagon) can be used to cut down on the use of detergent in extremely hard water areas. Dispense according to the amount specified on the packaging. First add detergent and then the water softener.
- Use the quantity of detergent as for soft water.

* Tips

- Full load : according to manufacturer's recommendation.
- Part load : 3/4 of the normal amount.
- Minimum load : 1/2 of full load.

- Detergent is flushed from the dispenser at the beginning of the cycle.

5. Using the Tablets

- 1) Open the door and Tablets into the drum.

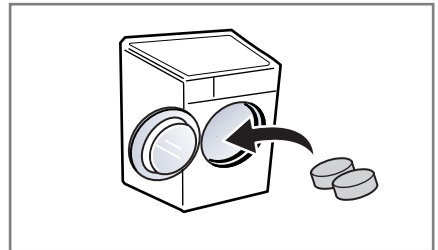

- 2) Load the laundry into the drum.

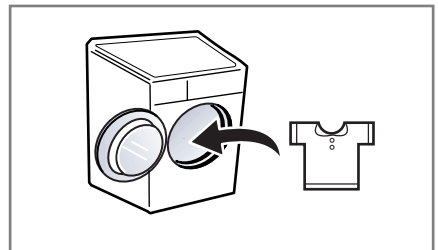

- 3) Close the door.

■ Recommended courses according to the laundry type

Program	Fabric Type	Proper Temp. (Option)	Additional Option	Maximum Load
Cotton	Color fast garments (shirts, night dresses, pajamas...) and lightly soiled white cotton (underwear...)	30°C (Cold, 40°C 50°C)	<ul style="list-style-type: none"> - Pre Wash - Rinse+Spin - Dry Only - Bio - Soak - Intensive - Water Plus - Time delay 	Rating
Cotton Quick	Cotton Which is lightly soiled.			
Synthetic	Polyamide, Acrylic, Polyester	30°C (Cold, 40°C)	<ul style="list-style-type: none"> - Pre Wash - Rinse+Spin - Soak - Intensive - Water Plus - Time delay 	5.0kg
Delicate	Delicate laundry easily damaged.	30°C (Cold, 40°C)	<ul style="list-style-type: none"> - Rinse+Spin - Intensive - Time delay 	4.0kg
Wool	Machine washable woolens with pure new wool only.			3.0kg
Hand Wash	"Hand Wash" marked delicate and wool laundry.			3.0kg
Duvet	Cotton bedding with filling, duvet, pillow, blanket, sofa cover with light filling.	30°C (Cold)	<ul style="list-style-type: none"> - Rinse+Spin - Intensive - Water Plus - Time delay 	1 king size (9 Tog)
Quick 30	Colored Laundry which is lightly soiled fast.	30°C (Cold, 40°C)	<ul style="list-style-type: none"> - Rinse+Spin - Dry Only - Intensive - Water Plus - Time delay 	5.0kg
Baby Care	Lightly soiled baby wear	60°C (40°C 50°C)	<ul style="list-style-type: none"> - Pre Wash - Rinse+Spin - Dry Only - Bio - Soak - Intensive - Water Plus - Time delay 	6.0kg

* Water Temperature : Select the water temperature to the wash cycles.

Always follow garment manufacture's care label or instructions when laundering.

* Intensive : When washing full load or heavily soiled laundry, you can increase effectiveness by choosing intensive option.

* Pre Wash : If the laundry is heavily soiled, "Pre Wash" option is recommended.

Pre Wash is available in Cotton, Synthetic and Baby Care, Cotton Quick Program.

How to use washer



1. Cotton automatically selected upon power on.

- Press the **Power**() button to start.
- Press the **Start/Pause**() button.

2. Manual Selecting

- Press the **Power**() button to turn the washer on.
- Select the desired cycle with the program dial and if required, make any changes to the washing conditions by pressing the buttons accordingly.

How to use washer

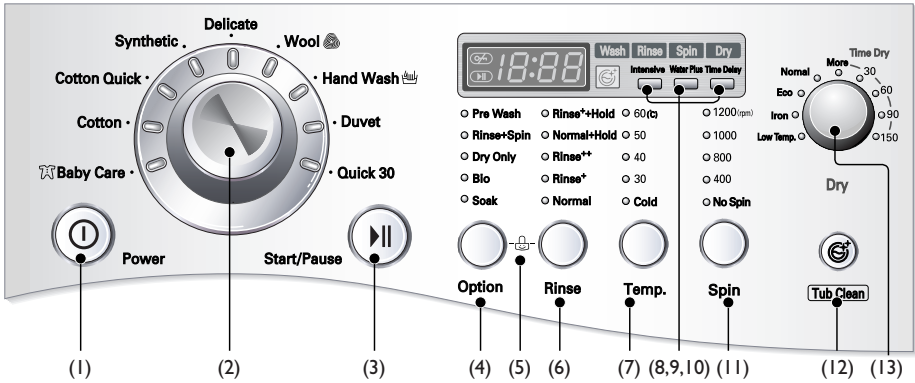

- (1) Button : Power
- (2) Dial : Program
- (3) Button : Start/Pause
- (4) Button : Option
- (5) Child lock

- (6) Button : Rinse
- (7) Button : Temperature
- (8) Button : Intensive
- (9) Button : Water Plus
- (10) Button : Time Delay

- (11) Button : Spin
- (12) Button : Tub Clean
- (13) Button : Dry

Power



1. Power

- Press the Power(⏻) button to turn power on and off.
- To cancel the **Time Delay** function, the Power(⏻) button must be pressed.

2. Initial Program

- When the Power(⏻) button is pressed, the washer is ready for Cotton program. And the other initial conditions as follows.
- So, if you want to advance into the washing cycle without changing the program, just press **Start/Pause**(⏸) button and then the washer will proceed.

■ Initial program

- Cotton Program / Rinse:Normal / 30°C / 800rpm

Program

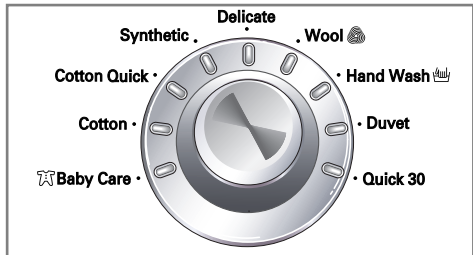

- 9 programs are available according to the laundry type.
- Dial lamp will light up to indicate selected program.
- When **Start/Pause**(⏸) button is pressed, the Cotton program is automatically selected.
- By turning the Program dial, the program is selected in order of "Cotton – Cotton Quick – Synthetic – Delicate – Wool – Hand Wash – Duvet – Quick 30 – Baby Care".

For information regarding laundry type for each program, please refer to page 15.

How to use washer

Start/Pause

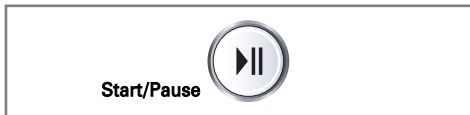

1. Start

- This **Start/Pause** button is used to start wash cycle or pause the wash cycle.

2. Pause

- If temporary stop of wash cycle is needed, press “**Start/Pause**” button.
- When in Pause, the power is turned off automatically after 4 minutes.

Option



- By pressing the option button, only one option function may be selected.

NOTE:

Depending on the selected program cycle, not all Options may be selectable.

1. Pre Wash

- Use this option for loads that need pretreatment. This adds 16 minutes of pre washing before draining.
- When using Pre Wash option, do not use a liquid detergent for the main wash. Use powder for the main wash.
- Available in Cotton, Cotton Quick, Synthetic and Baby Care.

2. Rinse + Spin

- Use this option to rinse and then spin

3. Dry Only

- When you want dry only, select the this option. Available in Baby Care, Cotton, Cotton Quick and Quick 30.

4. Bio

- If you want to eliminate protein stains(milk, blood, chocolate...), you may select Bio function by pressing the option button.
Note: You can select Bio function when temperature is higher than 50°C in Cotton and Baby Care.

5. Soak

- Use this mode to wash normal clothes or thick and heavy clothes which are excessively dirty.
- Available in Cotton, Cotton Quick, Synthetic and Baby Care.

How to use washer

Child lock

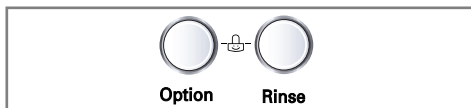

If you choose to lock the buttons on the control assembly to prevent tampering, this function may be selected.

- Child lock can be set by pressing and holding the **Option** and **Rinse** button simultaneously. (About three seconds)

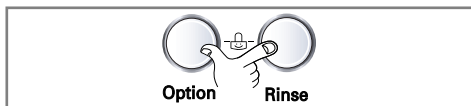

- When child lock is set, all buttons are inoperable except for power button.
- To deactivate Child lock system, press and hold the **Option** and **Rinse** button simultaneously again. (About three seconds)

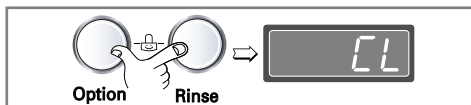

- To change to the desired program, whilst in child lock mode.

1. Press and hold both **Option** and **Rinse** button to cancel the child lock. (About three seconds)
2. Press the **Start/Pause** button.
3. Select the desired program and press the **Start/Pause** button again.

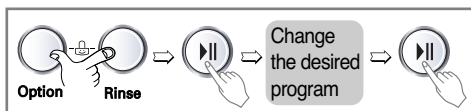

- The child lock can be set at any time and it is automatically canceled when operational errors occur.

Rinse

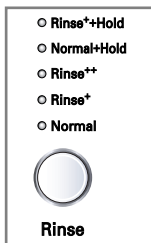

- By pressing the Rinse button, the Rinse type can be selected.

- *Normal*
- *Rinse⁺*
- *Rinse⁺⁺*
- *Normal+Hold*
- *Rinse⁺+Hold*

1. Normal

- *Baby Care performs 4 Rinse*
- *Cotton, Synthetic, Wool, Duvet performs 3 Rinses*
- *Cotton Quick, Delicate, Hanwash, Quick 30 performs 2 Rinses.*

2. Rinse⁺ & Rinse⁺⁺

- Used to additional rinse, which may assist in removing traces of detergent residue.
- By selecting Rinse⁺ or Rinse⁺⁺ function, the Rinse Time and the Rinse water are increased.

3. Normal+Hold & Rinse⁺⁺Hold

- Is selected by pressing the Rinse button repeatedly this function leaves clothes in the washer; suspended in the water after a rinse without entering into spin.
- To proceed to a Drain or Spin function after a Rinse hold, select Drain on the program dial or press the Spin button for the desired speed, then press the Start/Pause button.

The matching indicator lamp will light up for identification.

How to use washer

Spin

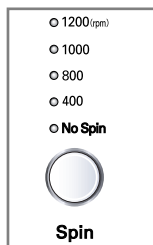

- By pressing the Spin button, the spin speed can be chosen.

1. Spin selection

- Spin speed is available according to the program as follows.
- **Cotton & Cotton Quick & Quick30**
No Spin – 400 – 800 – 1 000 – 1 200
- **Baby Care & Synthetic**
No Spin – 400 – 800 – 1 000
- **Delicate & Duvet & Hand Wash**
No Spin – 400 – 800
- **Wool**
No Spin – 400

2. No spin

- If “No Spin” is selected, the washer stops after draining the water from the last spin.

The matching indicator lamp will light up for identification.

Water Temperature

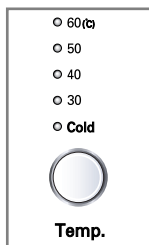

- By pressing the Temp. button, the water temperature can be selected.

- *Cold*

- *30°C / 40°C / 50°C / 60°C*

- Water temperature can be selected as below according to the program.

- **Cotton & Cotton Quick**

Cold – 30°C – 40°C – 50°C

- **Synthetic & Delicate & Wool & Hand Wash & Quick 30**

Cold – 30°C – 40°C

- **Duvet**

Cold – 30°C

- **Baby Care**

40°C – 50°C – 60°C

The required temperature lamp will light up for identification.

For the more detailed information, please refer to the page15.

Intensive



- When washing full load or heavily soiled laundry, you can increase effectiveness by choosing intensive option.
- By selecting the Intensive option, the wash time may be extended, depending on the program selected.
- To use this option press the Intensive button once before the wash program is started.

How to use washer

Water Plus



- Adds extra water to the wash and rinse cycles for superior results.

Time Delay

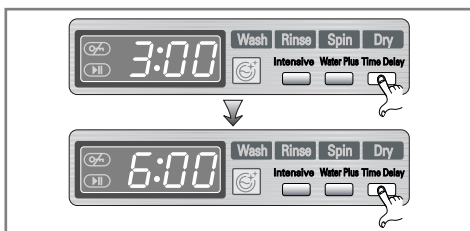

Preparing washing before starting “Time Delay”

- Turn on the water tap.
- Load laundry and close the door.
- Place the detergent and fabric softener in the drawer.

- How to set “Time Delay”
 - Press **Power**(⏻) button.
 - Turn the **Program** dial to select the program you require.
 - Press **Time Delay** button and set the desired time.
 - Press the **Start/Pause**(⏸) button. (“Time Delay” lamp is blink)
- If **Time Delay** button is pressed, “3:00” is displayed. The maximum delayed time is 19:00 hours and the minimum time is 3:00 hours.
- Each pressing of the button advances time delay by one hour.
- To cancel the time delay, press the **Power**(⏻) button.
- **Time Delay** is ‘expected time’ from the present to the completion of washing cycle or selected process (Wash, Rinse, Spin).
- *According to the condition of water supply and temperature, the delayed time and the actual washing time may vary.*

Tub Clean



Tub Clean course can be set by pressing and holding **Tub Clean** button simultaneously. When Tub Clean course is set, display “tcl”, and all buttons are inoperable.



TUB CLEAN is special cycle to clean the inside of the washer. This cycle uses higher water level with higher spin speed. Perform this cycle regularly.

How to use the Tub Clean cycle:

1. Remove any clothing or items from the washer and close the door.
 2. Open the dispenser drawer and add Anti limescale (Calgon) to the Main wash compartment.
- NOTE:** Do not add any detergent to the detergent compartments. Excessive suds may generate and leak from the washer.
3. Close the dispenser drawer slowly.
 4. Power On and then press and hold **Tub Clean** button then “tcl” is displayed in LED.
 5. Press the Start/Pause button to start.
 6. After the cycle is complete, leave the door open to dry around the washer door opening, flexible gasket and door glass.

CAUTION: If there is a small child, be careful not to leave the door open for too long.

How to use washer

Dry

NOTE The maximum drying capacity for this model is 7kg.

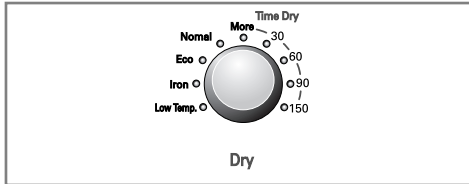







- Do not overload above the maximum drying capacity indicator. Items must be able to tumble freely.
- This washer-dryer's automatic process from washing to drying can be selected easily.
- For most even drying, make sure all articles in the clothes load are similar in material and thickness.
- By turning the dial, you can select.
Normal → More → 30 → 60 → 90 → 150 → Low Temp → Iron → Eco
- After the end of dry, “ [d] ” is displayed. By pressing the “Start/Pause” button the program can be ended. If you not press the “Start/Pause” button, the “ [d] ” cycle will end automatically after 4 hours.

1. Drying Automatic guide

- Use your Automatic Cycles to dry most loads. Electronic sensors measure the temperature of the exhaust to increase or decrease drying temperatures for faster reaction time and tighter temperature control.
- Recommend Automatic drying course for clothes type.
 - a) For Synthetics select - Low Temp.
 - b) If you want to iron clothes-Iron.
 - c) For Cottons select - Normal.
 - d) For washable nappies select - More

NOTE: The estimated drying time varies from the actual drying time when in the Automatic mode. The type of fabric, size of the load, and the dryness selected, do affect the drying times.

* The standard laundry weight which shows how much laundry to put into the washer.

Sorts of laundry			
Single weight	Diaper	Shirt	Short-sleeved
	100g	200g	300g
Sorts of laundry			
Single weight	Underwear	Nightclothes	Jeans
	50g	500g	1200g

How to use washer

2. Manual Drying time guide

- By turning the Dry button, the drying time can be selected.
- Drying course can last up to 150min. When selecting drying only, drying course will start after spinning, unless the spin omitted.
- These drying times are given as a guide to help you set your dryer for manual drying. Drying times can vary greatly depending on dampness, room temperature and type of fabric and your own experience will be your best guide.

Woolen Articles

- Do not tumble dry woolen articles. Pull them to their original shape and dry them flat.
- Some woven and loop knit materials may shrink, by varying amounts, depending on their quality.
- Always stretch out these type of garments immediately after drying.

Permanent Press and Synthetics

- Do not overload your dryer
- Take out permanent press articles as soon as the dryer stops to reduce wrinkles.

Fiber or Leather Materials

- Always check the manufacture's instructions.

Baby clothes and Night Gowns

- Always check the manufacture's instructions.

Rubber and Plastics

- Do not dry any items made from or containing rubber or plastics, such as:
 - a) aprons, bibs, chair covers
 - b) curtains and table cloths
 - c) bathmats

Fiber glass

- Do not dry fiberglass articles in your dryer. Glass particles left in the dryer could be picked up by your clothes the next time you use the dryer and irritate your skin.

3.Completion of Drying

- When drying cycle is completed, “ [d] ” [Cool Down] is displayed on the Multi display.
- The Cool Down is set automatically when a drying cycle is complete.
- Wrinkles and creases will form if the clothes are not removed immediately after the drying is completed.
- The Cool Down operates periodically by tumbling. It rearranges and fluffs the load to avoid wrinkles without heat for up to 4 hours.
- The “ [d] ” message will continue to display until the clothes are removed or the Start/Pause button is pressed within the 4 hours after the drying has been completed.

Door Lock



- Lights whenever the door of the washer is locked.
- The door can be unlocked after a 2~3 minute delay, pressing the Start/Pause button to stop the washer.

How to use washer

Display



1. Special function display

- When Child lock is selected, the “**Ed**” is displayed.
- After the end of dry, “**Ed**” is displayed.
- When time delay is selected, it shows the remaining time before the finish of the selected program.

2. Self diagnose display

- If the washer encounters a fault during operation, the associated fault will be displayed.
 - “**PE**” : Water pressure sensing error
 - “**FE**” : Problem of overfilling water
 - “**dE**” : Door is not closed
 - “**LE**” : Over load in motor
 - “**IE**” : Water inlet trouble
 - “**DE**” : Drainage trouble
 - “**UE**” : Unbalanced load
 - “**EE**” : Water temperature trouble
 - “**dHE**” : Dry heater or thermostat trouble.

If these error letters are displayed, please refer to the troubleshooting page 31 and follow the guide.

3. Completion of washing

- When washing cycle is completed, “**End**” is displayed on the “*Multi display*”.

4. Time left

- During washing cycle, the remaining washing time is displayed.
- Recommended program by manufacturer.
 - **Cotton** : around 1 hour and 46 minutes
 - **Cotton Quick** : around 1 hour and 10 minutes
 - **Synthetic** : around 1 hour and 31 minutes
 - **Delicate** : around 1 hour and 23 minutes
 - **Wool** : around 1 hour and 4 minutes
 - **Hand Wash** : around 1 hour and 13 minutes
 - **Duvet** : around 1 hour and 38 minutes
 - **Quick 30** : around 30 minutes
 - **Baby Care** : around 2 hours and 54 minutes
- The washing time may vary by the amount of laundry, water pressure, water temperature and other washing conditions.
- If an unbalanced load is detected or if the suds removing program operates, the wash time may be extended.
(Max. increasing time is 45 minutes.)

Maintenance

- * Before cleaning the washer interior, unplug the electrical power cord to avoid electrical shock to avoid electrical shock hazards.
- * When disposing of the appliance, cut off the mains cable, and destroy the plug disable the door lock to prevent young children being trapped inside.

■ The water inlet filter

- " ! E " error message will blink on the control panel when water does not enter the detergent drawer.
 - If water is very hard or contains traces of lime deposit, the water inlet filter may become clogged.
- It is therefore a good idea to clean it from time to time.

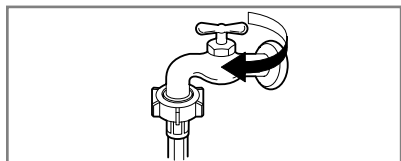

1. Turn off the water tap.

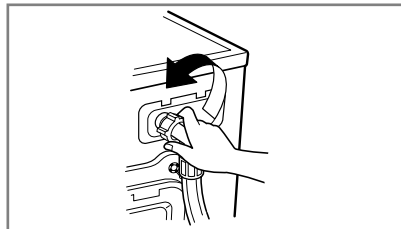

2. Unscrew the water inlet hose.

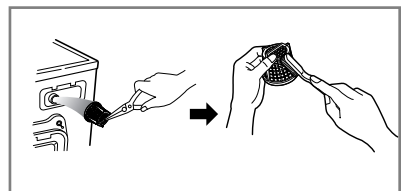

3. Clean the filter using a hard bristle brush.

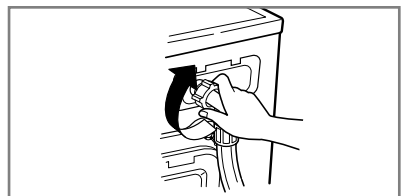

4. Tighten up the inlet hose.

Maintenance

■ The drain pump filter

* The drain filter collects threads and small objects left in the laundry.

Check regularly that the filter is clean to ensure smooth running of your machine.

⚠ CAUTION First drain using the drain hose and then open the pump filter to remove whatever any threads or objects.

Be careful when draining if the water is hot.

* Allow the water to cool down before cleaning the drain pump, carrying out emergency emptying or opening the door in an emergency.

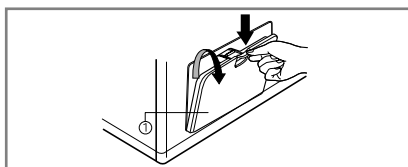

1. Open the lower cover cap (①) by using a finger. Turn the drain plug (②) to pull out the hose.

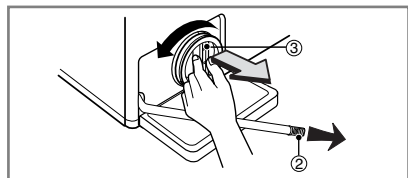

2. Unplug the drain plug (②), allowing the water to flow out. At this time use a vessel to prevent water flowing on to the floor. When water does not flow any more, turn the pump filter (③) open to the left.

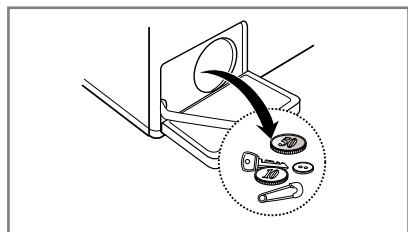

3. Remove out any foreign material from the pump filter (③).

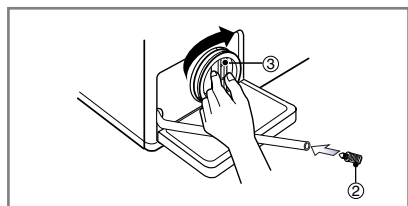

4. After cleaning, turn the pump filter (③) clockwise and insert the drain plug (②) to the original place. Close the lower cover cap.

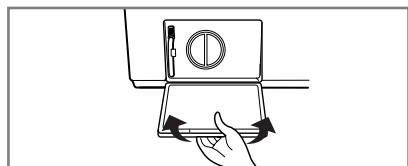

Maintenance

■ Dispenser drawer

- * After a while detergents and fabric softeners leave a deposit in the drawer.
- It should be cleaned from time to time with a jet of running water.
- If necessary it can be removed completely from the machine by pressing the catch downward and by pulling it out.
- To facilitate cleaning, the upper part of the fabric softener compartment can be removed.

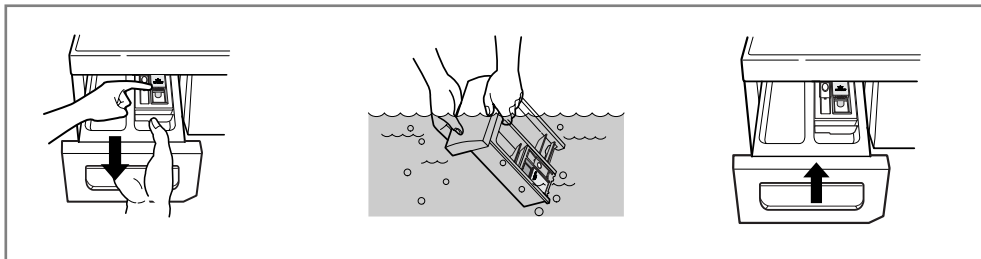

■ The drawer recess

- * Detergent can also accumulate inside the recess which should be cleaned occasionally with an old toothbrush.
- Once you have finished cleaning, replace the drawer and run a rinse cycle without laundry.

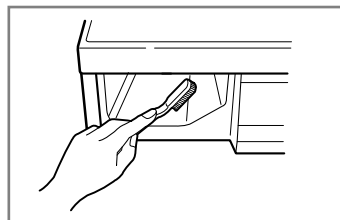

■ The washing drum

- If you live in a hard water area, limescale may continuously build up in places where it cannot be seen and thus not easily removed. Over time the build up of scale clogs appliances, and if it is not kept in check these may have to be replaced.
- Although the washing drum is made of Stainless steel, specks of rust can be caused by small metal articles (paper clips, safety pins) which have been left in the drum.
- The washing drum should be cleaned from time to time.
- If you use descaling agents, dyes or bleaches, make sure they are suitable for washing machine use.
- * Descaler may contain chemicals that may damage part of your washing machine.
- * Remove any spots with a stainless steel cleaning agent.
- * Never use steel wool.

Maintenance

■ The water circulation nozzle

- Clean the water circulation nozzle, if clogged.

■ Cleaning your washer

1. Exterior

Proper care of your washer can extend its life.

The outside of the machine can be cleaned with warm water and a neutral non abrasive household detergent.

Immediately wipe off any spills. Wipe with damp cloth.

Try not to hit surface with sharp objects.

* IMPORTANT: Do not use methylated spirits, diluents or similar products.

2. Interior

Dry around the washer door opening, flexible gasket and door glass.

Run washer through a complete cycle using hot water.

Repeat process if necessary.

NOTE Remove hard water deposits using only cleaners labeled as safe for washing machine.

■ Winterizing instructions

If the washer is stored in an area where freezing may occur or moved in freezing temperatures, follow these instructions to prevent damage to the washer:

1. Turn off water supply tap.
2. Disconnect hoses from water supply and drain water from hoses.
3. Plug electrical cord into a properly grounded electrical outlet.
4. Add 1gallon(3.8L) of nontoxic recreational vehicle(RV) antifreeze into an empty wash drum.
Close the door.
5. Set spin cycle and let washer spin for 1minute to drain out all water.
Not all of the RV antifreeze will be expelled.
6. Unplug electrical power cord, dry the drum interior, and close the door.
7. Remove dispenser drawer, drain and dry excessive water from the compartments.
8. Store washer in an upright position.
9. To remove antifreeze from washer after storage, run empty washer through a complete cycle using detergent. Do not add wash load.

Troubleshooting guide











* This washing machine is equipped with automatic safety functions which detect and diagnose faults at an early stage and react appropriately. When the machine does not function properly or does not function at all, check the following points before you contact your service provider.

Symptom	Possible Cause	Solution
Rattling and clanking noise	<ul style="list-style-type: none"> Foreign objects such as coins or safety pins maybe in drum or pump. 	<p>Stop washer and check drum and drain filter.</p> <p>If noise continues after washer is restarted, call your authorized service centre.</p>
Thumping sound	<ul style="list-style-type: none"> Heavy wash loads may produce a thumping sound. This is usually normal. 	<p>If sound continues, washer is probably out of balance. Stop and redistribute wash load.</p>
Vibrating noise	<ul style="list-style-type: none"> Have all the transit bolts and packing been removed? Are all the feet resting firmly on the ground? 	<p>If not removed during installation, refer to Installation guide for removing transit bolts.</p> <p>Wash load may be unevenly distributed in drum. Stop washer and rearrange wash load.</p>
Water leaks.	<ul style="list-style-type: none"> Fill hoses or drain hose are loose at tap or washer. House drain pipes are clogged. 	<p>Check and tighten hose connections.</p> <p>Unclog drain pipe. Contact plumber if necessary.</p>
Oversudsing		<p>Too much detergent or unsuitable detergent may cause excessive foaming which may result in water leaks.</p>
Water does not enter washer or it enters slowly	<ul style="list-style-type: none"> Water supply is not adequate in area. Water supply tap is not completely open. Water inlet hose(s) are kinked. The filter of the inlet hose(s) are clogged. 	<p>Check another tap in the house.</p> <p>Fully open tap.</p> <p>Straighten hose(s).</p> <p>Check the filter of the inlet hose(s).</p>
Water in the washer does not drain or drains slowly.	<ul style="list-style-type: none"> Drain hose is kinked or clogged. The drain filter is clogged. 	<p>Clean and straighten the drain hose.</p> <p>Clean the drain filter.</p>

Troubleshooting guide

Symptom	Possible Cause	Solution
Washer does not start	<ul style="list-style-type: none"> • Electrical power cord may not be plugged in or connection may be loose. • House fuse blown, circuit breaker tripped, or a power outage has occurred. • Water supply tap is not turned on. 	<p>Make sure plug fits tightly in wall outlet.</p> <p>Reset circuit breaker or replace fuse. Do not increase fuse capacity. If problem is a circuit overload, have it corrected by a qualified electrician. Turn on water supply tap.</p>
Washer won't spin	<ul style="list-style-type: none"> * Check that the door is firmly shut. 	<p>Close the door and press the Start/Pause button. After pressing the Start/Pause button, it may take a few moments before the clothes washer begins to spin. The door must lock before spin can be achieved.</p>
Door does not open		<p>Once started, the door can not be opened for safety reasons. Wait one or two minutes before opening the door to give the electric locking mechanism time to release.</p>
Wash cycle time delayed		<p>The washing time may vary by the amount of laundry, water pressure, water temperature and other using conditions. If the imbalance is detected or if the suds removing program works, the wash time shall be increased.</p>
Dry problem	<ul style="list-style-type: none"> • Does not dry 	<p>Do not overload. Check that the washer is draining properly to extract adequate water from the load. Clothes load is too small to tumble properly. Add a few towels.</p>

Troubleshooting guide

Symptom	Possible Cause	Solution
	<ul style="list-style-type: none"> • Water supply is not adequate in area • Water supply taps are not completely open. • Water inlet hose(s) are kinked. • The filter of the inlet hose(s) are clogged. 	<p>Check another tap in the house. Fully open tap.</p> <p>Straighten hose(s). Check the filter of the inlet hose(s).</p>
	<ul style="list-style-type: none"> • Drain hose is kinked or clogged. • The drain filter is clogged. 	<p>Clean and straighten the drain hose. Clean the drain filter.</p>
	<ul style="list-style-type: none"> • Load is too small. • Load is out of balance. • The appliance has an unbalance detection and correction system. If individual heavy articles are loaded (ex. bath mat, bath robe, etc.), this system may stop spinning or even interrupt the spin cycle altogether. • If the laundry is still too wet at the end of the cycle, add smaller articles of laundry to balance the load and repeat the spin cycle. 	<p>Add 1 or 2 similar items to help balance the load. Rearrange load to allow proper spinning</p>
	 <ul style="list-style-type: none"> • Is the door open or not completely closed? 	<p>Close the door completely. * If "dE" is not released, call for service.</p>
		<p>Unplug the power plug and call for service.</p>
	<ul style="list-style-type: none"> • Water overfills due to the faulty water valve. 	<p>Close the water tap. Unplug the power plug. Call for service.</p>
	<ul style="list-style-type: none"> • Water level sensor has malfunctioned. 	
	<ul style="list-style-type: none"> • Over load in motor. 	
	<ul style="list-style-type: none"> • Check water supply. 	<p>Turn the tap on If "dHE" is not released, unplug power plug and call service.</p>

Terms of Warranty

What Is Not Covered:

- Service trips to your home to teach you how to use the product.
- If the product is connected to any voltage other than that shown on the rating plate.
- If the fault is caused by accident, neglect, misuse or Act of God.
- If the fault is caused by factors other than normal domestic use or use in accordance with the owner's manual.
- Provide instruction on use of product or change the set-up of the product.
- If the fault is caused by pests for example, rats or cockroaches etc..
- Noise or vibration that is considered normal for example water drain sound, spin sound, or warming beeps.
- Correcting the installation for example, levelling the product, adjustment of drain.
- Normal maintenance which recommended by the owner's manual.
- Removal of foreign objects / substances from the machine, including the pump and inlet hose filter for example, grit, nails, bra wires, buttons etc.
- Replace fuses in or correct house wiring or correct house plumbing.
- Correction of unauthorized repairs.
- Incidental or consequential damage to personal property caused by possible defects with this appliance.
- If this product is used for commercial purpose, it is not warranted.

(Example : Public places such as public bathroom, lodging house, training center, dormitory)

If the product is installed outside the normal service area, any cost of transportation involved in the repair of the product, or the replacement of a defective part, shall be borne by the owner.

C aracterísticas del producto



■ Sistema “Direct Drive”.

La avanzada tecnología del motor de corriente continua sin escobillas mueve directamente el tambor sin necesidad de transmisión ni poleas.



■ Circulación de Agua.

Se rocía la solución de detergente y agua sobre la carga una y otra vez. La ropa se remoja más rápidamente y a la perfección durante el ciclo de lavado. La espuma del detergente puede ser removida más fácilmente por la regadera de agua durante el ciclo de enjuague. El sistema de circulación de agua usa ambos, agua y detergente, con mayor eficiencia.



■ Tambor Inclinado y Puerta Extra Grande.

El tambor inclinado y la abertura de puerta extra grande, hacen más fácil la carga y descarga de la ropa.

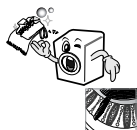

■ Tambor repujado & Levantador ondulado

El tambor repujado aumenta el rendimiento del lavado y reduce el daño de ropa. El levantador ondulado rocía y ayuda a mejorar el rendimiento del lavado durante el ciclo de lavado.



■ Detección automática de Carga de lavado

Detecta automáticamente la carga y optimiza el tiempo de lavado.



■ Calentador Integrado.

El calentador interno calienta automáticamente el agua a la mejor temperatura según el ciclo elegido.



■ Bloqueo para Niños.

El Bloqueo para Niños previene que los niños presionen los botones y cambien la configuración durante la operación.

Índice

Advertencias	34
Especificaciones	36
Instalación	37
Cuidados antes del lavado	43
Cómo añadir detergente	44
Función	46
Cómo utilizar la lavadora	47
Mantenimiento	56
Guía para la resolución de fallas	60
Términos de la garantía	63

A advertencias

LEA TODA LA INFORMACIÓN ANTES DE SU USO

ADVERTENCIA

Por su seguridad, siga la información de este manual para minimizar el riesgo de provocar un incendio, una explosión, o una descarga eléctrica, y para evitar que se dañe el electrodoméstico, que alguien resulte herido, o que alguien pierda la vida.

INSTRUCCIONES DE SEGURIDAD IMPORTANTES

- Instálelo o guárdelo donde no quede expuesto a temperaturas bajo cero o a la intemperie.
- Es peligroso modificar de cualquier forma las especificaciones de este aparato.
- No debe intentar reparar la máquina usted mismo. Las reparaciones efectuadas por personas inexpertas o no calificadas pueden provocar lesiones y/o averías más graves en la máquina.
- Mantenga la zona debajo y alrededor de sus electrodomésticos libre de materiales inflamables tales como hilachas, papeles, trapos, productos químicos, etc.
- Es necesaria una estrecha vigilancia en caso de que este electrodoméstico sea utilizado por niños o éstos anden cerca de él.
- No permita que los niños jueguen sobre, con o dentro de este electrodoméstico.
- No deje la puerta de la lavadora abierta.
- Una puerta abierta puede atraer a los niños para que se cuelguen de la misma o para que se arrastren hacia su interior.
- Nunca intente meter nada dentro de la lavadora mientras ésta se encuentra en movimiento. Espere hasta que el tambor se haya detenido por completo.
- El proceso de lavado puede reducir la combustión lenta de los tejidos.
- No lave o seque artículos que hayan sido limpiados, lavados, puestos en remojo o manchados con sustancias inflamables o explosivas (tales como cera, aceite, pintura, gasolina, desengrasantes, disolventes de limpieza en seco, keroseno, etc.) que puedan prenderse o explotar.
- Para evitar dicho resultado, siga detenidamente las instrucciones de lavado de la prenda por parte del fabricante.
- No cierre la puerta de la lavadora de un portazo o intente forzarla para abrirla, cuando ésta se encuentra bloqueada. Esto podría causar daños a la lavadora.
- Para minimizar la posibilidad de sufrir una descarga eléctrica, desenchufe el electrodoméstico del suministro de corriente o desconecte la lavadora en el contacto de la casa o retirando el fusible o desconectando el interruptor antes de intentar cualquier tipo de operación de mantenimiento o limpieza.
- No intente nunca hacer funcionar este electrodoméstico si está estropeado, funciona mal, está parcialmente desmontado o tiene piezas perdidas o rotas, entre las que se incluye el cable o enchufe dañados.
- Cualquier trabajo eléctrico necesario para instalar este aparato lo debe realizar un electricista competente o una persona competente.
- Utilice la toma de corriente exclusiva de 120 V~ \pm 10 % con terminal de puesta a tierra. No utilice una extensión o un adaptador doble.
- Si el cable de alimentación está dañado, éste debe ser sustituido por el fabricante o sus representantes de servicio o por una persona igualmente calificada con el fin de evitar cualquier peligro.
- Conecte la máquina a un enchufe con puesta a tierra según las normativas de cableado vigentes.

Para minimizar el riesgo de fuego en una secadora prendida, lo siguiente debe de ser observado:

- Artículos que han sido manchados o remojados en aceite de cocina, constituyen un riesgo de fuego y no deben de ser colocados en la secadora. Artículos con aceite pueden incendiarse espontáneamente, especialmente cuando se exponen a fuentes de calor como la secadora. Los artículos se calientan, causando una reacción de oxidación en el aceite. La oxidación crea el calentamiento. Si el calentamiento no puede escapar, las prendas pueden calentarse tanto como para incendiarse. Si es inevitable que las prendas que contengan aceite o estén contaminadas por productos del cabello estén en la secadora, deben ser lavadas previamente por agua caliente con detergente extra. Esto reducirá, pero no eliminará, el peligro. El ciclo de enfriamiento de la secadora debe usarse para reducir la temperatura de las prendas. No deben removerse de la secadora mientras estén calientes.
- Artículos que previamente hayan sido lavadas o remojadas en petróleo / gasolina, solventes de limpieza, o cualquier otra sustancia inflamable, no deben de ser puestos en la secadora. Sustancias altamente inflamables son comúnmente usadas en ambientes domésticos como acetona, alcohol, petróleo / gasolina, keroseno, removedores de manchas (algunas marcas) turpetino, ceras y removedores de cera.
- Artículos que contengan hule espuma (también conocido como hule de latex) o texturas de hule similares no deben de ser secados con calor. Materiales de hule pueden, cuando están calientes, producir fuego por una combustión espontánea.
- Suavizantes de Tela o productos similares no deben de ser utilizados en la secadora para eliminar los efectos de la electricidad al menos que esta práctica sea recomendada por el fabricante del producto.
- Ropa interior que contenga metales no deben de ser puestos en la secadora. Los metales pueden dañar el tambor de la secadora. Use la parrilla de secado para estos artículos.
- Artículos de plástico como gorras de baño o baberos no deben de ser colocados en la secadora.
- Artículos con cubiertas de plástico, prendas con relleno de hule espuma, almohadas, chanclas y tennis con hule espuma no deben de ser colocados en la secadora.

E especificaciones



Parte Trasera de la Lavadora

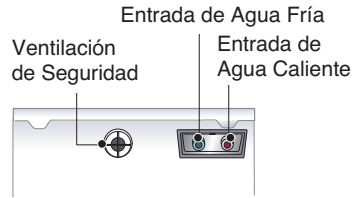

- Nombre : Lavadora de carga frontal
- Fuente de alimentación : 120 V~ 60 Hz
- Tamaño : 635 mm(An) X 740 mm(P) X 925 mm(Al)
- Peso del producto : 176 lbs
- Capacidad de lavado : 28 lbs
- Capacidad de secado : 15 lbs
- Potencia nominal : 1 200 W
- Velocidad de centrifugado : 1 200 r/min max.
- Presión admisible del agua : 0,3 - 10 kgf/cm² (30 - 1 000 kPa)

■ Accesorios

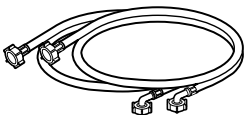

Manguera de entrada (2 EA)



Llave de tuercas

Instalación

Instálelo o guárdelo donde no quede expuesto a temperaturas bajo cero o a la intemperie.

La apertura de la base no debe estar obstruida por alfombras cuando se instala la lavadora sobre un suelo con alfombras u otro elemento.

Instálela o guárdela donde no esté expuesta a temperaturas bajo cero o expuesta al ambiente.

Lavadora compatible con todas las órdenes y códigos para su uso.

La base no debe de ir obstruida por carpetas o tapetes cuando la lavadora sea instalada en piso alfombrado.

En países con áreas propensas a las plagas como cucarachas u otro animal, tengan particular atención en mantener el área y la lavadora, limpios en todo momento. Cualquier daño hecho por cucarachas u otras plagas no será cubierto por la garantía.

■ Tornillos de transporte

Este aparato está provisto de tornillos de transporte para impedir los daños internos durante el transporte.

- Antes de utilizar la lavadora se deben quitar todos los tornillos de embalaje y de transporte.

➤ Al desembalar la base, asegúrese de retirar el soporte adicional de embalaje, situado en la parte central del embalaje de la base

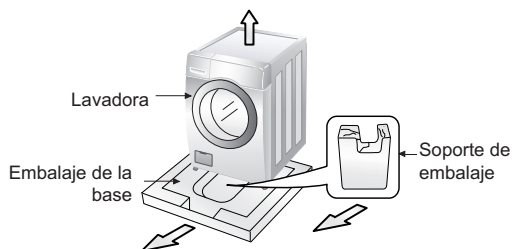

■ Desmontaje de los tornillos de transporte

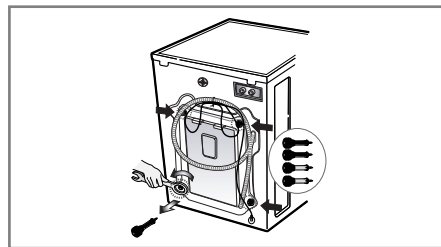
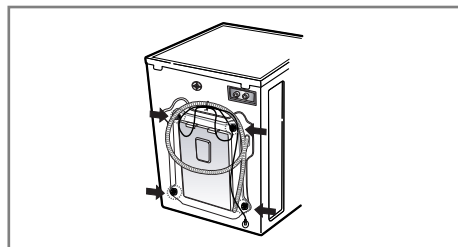

1. Para impedir los daños internos durante el transporte, los 4 tornillos especiales estarán bloqueados. Antes de hacer funcionar la lavadora, quite los tornillos junto con los tapones de caucho.

- Si no se quitan, se puede provocar una fuerte vibración, ruido y un funcionamiento defectuoso.

2. Desatornille los 4 tornillos con la llave suministrada.

3. Quite los 4 tornillos junto con los tapones de caucho retorciendo ligeramente el tapón. Conserve los 4 tornillos y la llave de tuerca para uso futuro.

- Siempre que se transporte el aparato, se deben volver a colocar los tornillos de transporte.

4. Cierre los agujeros con los tapones suministrados.

Instalación

■ Requisitos del lugar de instalación

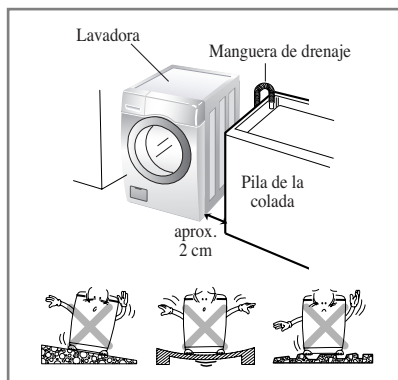

Nivel del suelo:

La pendiente admisible debajo de la lavadora es de 1°

Toma de corriente:

Debe estar dentro de 1,5 metros de cada lado de la ubicación de la lavadora. No sobrecargue la toma con más de un aparato.

Espacio libre adicional:

(10 cm: parte posterior / 2 cm: lados derecho e izquierdo)

No coloque ni almacene productos de lavandería en la parte superior de la lavadora en ningún momento. Pueden dañar el acabado o los controles.

■ Colocando

Instale la lavadora en un piso plano y fuerte.

Asegúrese que la circulación alrededor de la lavadora no se impida por carpetas, alfombras, etc.

- Antes de colocar la lavadora sobre azulejo, aplique una cubierta en la parte inferior.
- No trate de corregir cualquier imperfección en el suelo con pedazos de madera o materiales similares debajo de la lavadora.
- Si es imposible evitar colocar la lavadora al lado de la estufa, debe instalarse un aislador de aluminio entre los 2 aparatos.
- La lavadora no debe de instalarse en habitaciones donde la temperatura baje a 0°C
- Asegúrese de instalar la lavadora donde pueda ser accesible para un mecánico en caso de fallas.

Instalación

■ Conexión eléctrica

1. No utilice una extensión o un adaptador doble.
2. Si el cable de alimentación está dañado, debe ser sustituido por el fabricante o sus representantes de servicio o por una persona igualmente calificada con el fin de evitar cualquier peligro.
3. Desenchufe siempre la máquina y cierre el suministro de agua después del uso.
4. Conecte la máquina a un enchufe con puesta a tierra según las normativas de cableado vigentes.
5. El aparato se debe colocar de forma que el enchufe sea fácilmente accesible.

※ Si el cordón de alimentación es dañado este debe de ser reemplazado por el fabricante o su agente de servicio o por personal calificado para evitar el riesgo.

• Las reparaciones de la lavadora sólo deben realizarse por personal calificado.

Las reparaciones hechas por personas inexpertas pueden causar daños o serias consecuencias para su uso. Contacte a su Centro de Servicio más cercano.

No instale su lavadora en cuartos donde las temperaturas bajo cero, o heladas, puedan intervenir.

Las mangueras heladas pueden explotar. La confiabilidad de la la unidad electrónica puede variar dependiendo de las temperaturas bajo cero.

Si compra su lavadora en épocas de heladas: guarde la lavadora en un cuarto de temperatura ambiente antes de comenzarla a usar.

PRECAUCIÓN

Precauciones de los Cordones de Enchufes

En la mayoría de los electrodomésticos se recomienda que sean puestos en un circuito que sea dedicado sólo para ellos; esto significa, un solo circuito de salida el cual sólo le da energía a ese electrodoméstico y no tiene salidas adicionales o sucursal de circuitos (otras sucursales de circuitos). Chequear la página de las especificaciones en este manual de usuario para estar seguro.

No se debe sobre cargar la pared de las salidas de energía. Sobrecargar la pared de salida de energía es peligroso, también lo es tener la pared de salida de energía suelta o dañada, cordones de extensión, cordones deshilachados, o el aislamiento de cordones dañados o rajados. Cualquiera de estas condiciones pueden resultar en un corto circuito o un incendio. Periódicamente examine los cordones de sus electrodomésticos, y si parece que están dañados o deteriorados, desconéctelos, deje de usar el electrodoméstico, y reemplace el cordón con otro cordón de la mismas características de un servidor autorizado.

Proteger el enchufe y cordones de maltratos físicos o mecánicos, tales como ser doblados, retorcidos, peñiscados, dañados con la puerta al cerrarla, o caminar por encima de los mismos. Prestarle una atención particular a los enchufes, en las paredes de salida de energía, y el punto de donde el cordón sale del electrodoméstico.

■ La lavadora se debe conectar a la red principal del agua utilizando conjuntos de mangueras nuevos y no utilizando mangueras usadas.

■ Conexión de la manguera de suministro de agua

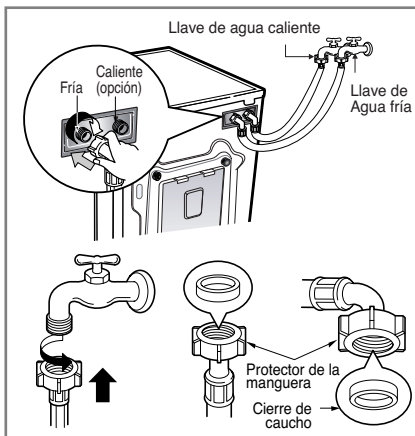

▶ La presión del suministro de agua debe estar entre 30 kPa y 1 000 kPa (0,3 - 10 kgf/cm²)

▶ No desforre ni cruce al conectar la manguera de entrada a la válvula

▶ Si la presión del suministro del agua es mayor de 1 000 kPa se debe instalar un dispositivo de descompresión.

• Se suministran dos anillos con la manguera de entrada de agua en el conector de la válvula con el fin de evitar fugas de agua.

• Compruebe la presión del agua en las conexiones de la lavadora abriendo completamente el grifo.

• Compruebe periódicamente el estado de la manguera y sustitúyala si es necesario.

• Por lo que deben en primera instancia utilizarse las mangueras nuevas suministradas en su aparato. Es importante no reutilizar las usadas.

• Asegúrese de que no hay retorcimiento en la manguera y de que no está aplastada.

▶ Cuando su lavadora tiene dos válvulas

• La manguera de entrada que tiene el conector rojo es para la llave de agua caliente.

• Si la lavadora tiene dos válvulas, se ahorra energía utilizando la válvula de agua caliente.

Instalación

■ Grifo normal sin manguera de entrada de tipo de rosca y tornillo

1. Desenrosque el tornillo de fijación para conectar el grifo.

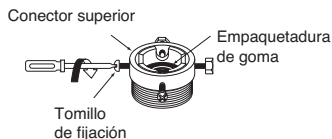

2. Empuje hacia arriba el conector hasta que la empaquetadura de la goma haga fuerte contacto con el grifo. Apriete entonces los 4 tornillos.

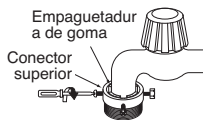

3. Empuje verticalmente hacia arriba la manguera de suministro de agua de manera que la empaquetadura de goma dentro de la manguera se adhiera completamente al grifo y apriétela luego enroscando hacia la derecha.

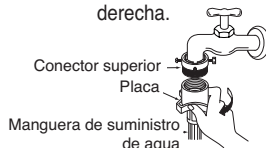

■ Grifo normal sin manguera de entrada de tipo de rosca y simple contacto

1. Afloje el tornillo del conector superior.

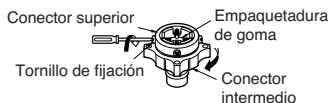

2. Empuje hacia arriba el conector superior hasta que la empaquetadura de goma haga fuerte contacto con el grifo. Apriete entonces los 4 tornillos

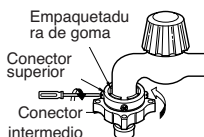

3. Conecte la manguera de suministro de agua al conector intermedio, empujando la placa hacia abajo

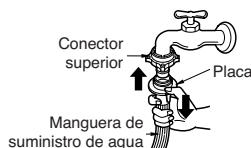

• Si el diámetro del grifo es grande girar la placa guía

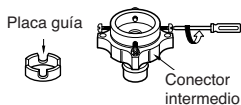

- Cierre el grifo para separar la manguera de suministro de agua del conector intermedio.
- Tire luego de la manguera de entrada, empujando hacia abajo la placa.

- Gire el conector intermedio para que no haya fuga de agua. Compruebe que la junta de goma está instalada en el interior del conector de la manguera.

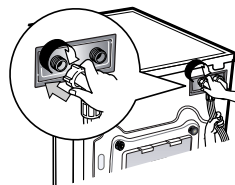
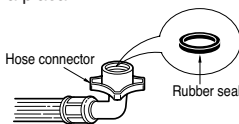

Utilice el grifo horizontal

Grifo horizontal



Grifo de extensión



Grifo en escuadra



- Su máquina se suministra con conexión de agua fría y caliente.
- Compruebe que no hay pliegues en la manguera y que no está aplastada

Instalación

Este equipo no está diseñado para uso marítimo o para instalaciones móviles como caravanas, avionetas, etc. Desconecte la lavadora si no se va a utilizar por un periodo largo de tiempo (por ejemplo, vacaciones), especialmente si no hay un drenaje en el piso del lugar. Cuando ya no utilice la lavadora, quite los cables principales y destruya el conector. Deconecte el seguro de la puerta para evitar que niños pequeños se queden atrapados dentro de la lavadora. El material para envolver puede causar sofocación en los niños. Mantenga todo el material del empaque lejos de los niños.

■ Instalación del desagüe

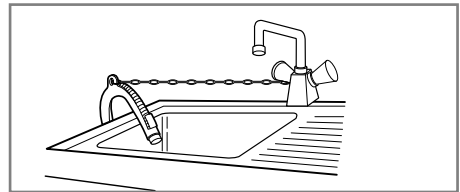
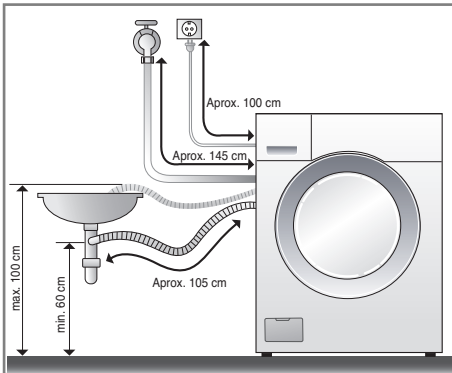

- Cuando instale la manguera de desagüe, asegúrela firmemente, procurando que no se mueva atándola con una cuerda.
- Asegurando la instalación, el tubo del desagüe protegerá el suelo de derrames de agua.

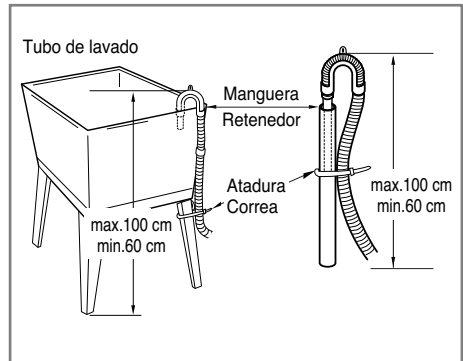
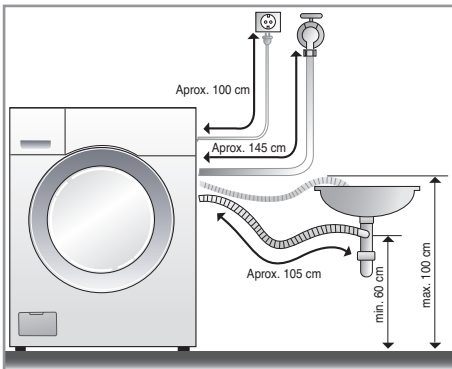

- La manguera de desagüe no debería estar a más de 1 m de altura del suelo.
- Afianzando la instalación, el tubo de desagüe protegerá el suelo de dañarlo a causa de escapes de agua.
- Cuando el tubo de la manguera es muy largo, por favor no llene la lavadora, podría causar un ruido extraño.

Instalación

■ Ajuste de nivel



1. La nivelación correcta de una lavadora impide el ruido y la vibración excesivos. Instale el aparato sobre una superficie de suelo sólida y nivelada, preferiblemente en la esquina de una habitación.

NOTA Vigas o pisos suspendidos pueden contribuir a la excesiva vibración y a errores de balance.

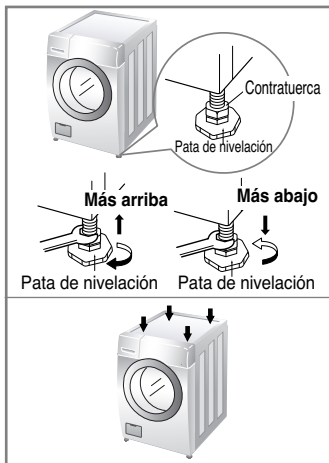

2. Si el suelo no está nivelado, ajuste los pies de nivelación según sea necesario (no introduzca trozos de madera, etc. debajo de los pies). Asegúrese de que los cuatro pies son estables y descansan sobre el suelo y, a continuación, compruebe que el electrodoméstico está perfectamente nivelado (utilice un nivel de burbuja de aire)

* Después de ajustar las patas, apriete la contratuerca girándola en sentido contrario a las agujas del reloj.

* *Comprobación en diagonal*

Al empujar hacia abajo y en diagonal los bordes de la placa superior de la lavadora, la máquina no se debe mover un centímetro arriba o abajo en absoluto. (Compruebe esto en dos direcciones)

Si la máquina cabecea al empujar la placa superior de la máquina en diagonal, ajuste de nuevo las patas.

■ Suelos de hormigón (baldosas...)

- La superficie de instalación debe estar limpia, seca y nivelada.
- Instale la lavadora sobre un suelo duro y plano.
- * No deje que las patas de la lavadora se mojen. Si las patas se mojan, se puede producir un deslizamiento de la lavadora.

■ Suelos de madera

- Los suelos de madera son especialmente propensos a las vibraciones.
- Para evitar las vibraciones, recomendamos que coloque tapones de goma debajo de cada pata, al menos con un grosor de 1.5 mm bajo la lavadora, asegurados con tornillos por lo menos a 2 viguetas del piso.
- Si es posible, instale la lavadora en una de las esquinas de la habitación, donde el suelo es más estable.

* *Inserte los tapones de goma para reducir la vibración.*

* *Puede obtener los tapones de goma*

(nº de pieza 4620ER4002B en el dpto. de repuestos de LG.



Importante!

- Una colocación y nivelación correctas de la lavadora garantiza un funcionamiento duradero, regular y fiable.
- La lavadora debe estar completamente horizontal y permanecer fija en dicha posición.
- No debe oscilar hacia las esquinas cuando esté cargada.
- La superficie de instalación debe estar limpia, libre de cera para suelos y otros recubrimientos lubricantes.

Cuidados antes del lavado

⚠ ADVERTENCIA

Para reducir el riesgo de incendio, descarga eléctrica o daño a personas, lea las Instrucciones Importantes de Seguridad antes de operar este artefacto.

1. Etiquetas de cuidados

Busque la etiqueta de cuidados de sus prendas. Ésta le indicará el contenido del tejido de su prenda y cómo se debe lavar.

2. Clasificación

Para obtener los mejores resultados, clasifique la ropa en cargas que se puedan lavar con el mismo ciclo de lavado. Los tejidos diferentes necesitan lavarse de diferentes formas, con temperatura de agua y velocidad de centrifugado diferentes. Separe siempre los colores oscuros de los claros y blancos. Lávelos por separado, ya que se puede producir una transferencia de colores e hilos, lo que provocará la decoloración del blanco, etc. Si es posible, no lave artículos muy sucios con uno ligeramente sucio.

Suciedad (Pesada, Normal, Ligera)	Separe las prendas según la cantidad de suciedad.
Color (Blanco, Claros, Oscuros)	Separe los tejidos blancos de los tejidos de color.
Hilachas (Productores o recolectores de hilachas)	Lave por separado los productores de hilachas los recolectores de hilachas.

3. Cuidados antes de la carga

Mezcle prendas grandes y pequeñas en una misma carga. Cargue los artículos grandes en primer lugar. Los artículos grandes no deben representar más de la mitad del total de la carga. No lave prendas por separado. Esto puede provocar una carga desequilibrada. Añada uno o dos artículos similares.

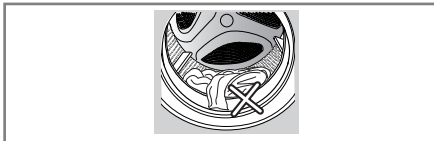
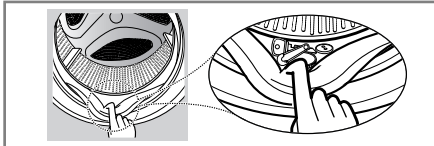
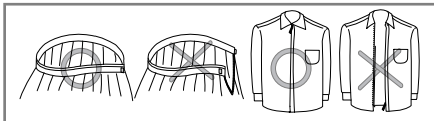
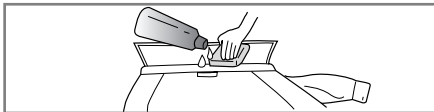
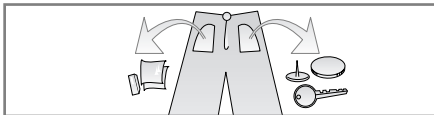

- Compruebe que todos los bolsillos están vacíos. Los objetos tales como clavos, horquillas, cerillas, bolígrafos, monedas y llaves pueden dañar tanto su lavadora como su ropa.
- Cierre las cremalleras, corchetes y cordones para asegurarse de que estos artículos no se enganchen en otras prendas.
- Trate previamente la suciedad y las manchas cepillando con un poco de detergente disuelto en agua sobre las manchas como cuellos y puños de camisas para quitar mejor la suciedad.
- Verifica los dobleces del caucho que aísla (gris) y elimina cualquier residuo restante.
- El tambor deberá estar totalmente vacío antes de efectuar el siguiente lavado.
- Retire cualquier prenda de ropa o elemento adherido a la junta flexible de caucho, para evitar daños.

Cómo añadir detergente

■ Cómo añadir detergente y suavizante para tejidos

1. El cajón distribuidor

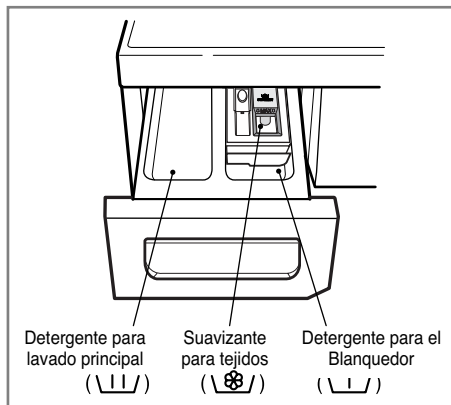

- Solamente lavado principal → \ \ /
- Prelavado + Lavado principal → \ \ / • \ \ /

2. Cómo añadir suavizante para tejidos

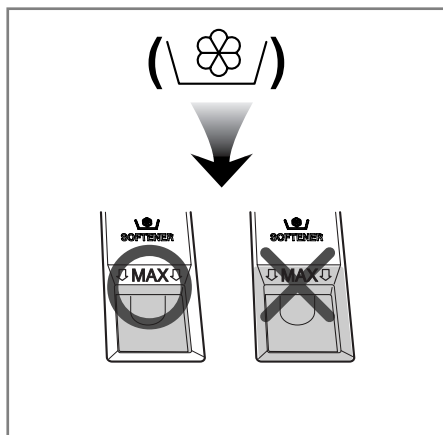

- No supere los límites máximos que están marcados por una línea. Cierra ligeramente el cajón de dispensador. Sobrellenar el dispensador puede causar daños y manchar las ropas.
- No deje el suavizante para tejidos en el cajón de detergente durante más de 2 días. (El suavizante para tejidos podría endurecerse).
- El suavizante se añadirá automáticamente durante el último ciclo de enjuague.
- No abra el cajón mientras la lavadora se está llenando agua.
- No se permiten los disolventes (benceno, etc.).

NOTA No eche suavizante para tejidos directamente sobre la ropa.

Cómo añadir detergente

3. Dosis de detergente

• El detergente se debe utilizar de acuerdo con las instrucciones del fabricante del detergente.

• Si se utiliza más detergente que la cantidad recomendada, se produce demasiada espuma y esto hará que disminuya el resultado del lavado o provocará una pesada carga en el motor. (Provocará fallas de funcionamiento).

• Utilice solamente detergente en polvo en las lavadoras de carga frontal.

* Si produce demasiada espuma, por favor reduzca la cantidad de detergente.

• Quizás sea necesario ajustar el uso de detergente en cuanto a la temperatura del agua, dureza del agua, tamaño y nivel de suciedad de la carga. Para obtener mejores resultados, evite el exceso de espuma.

3. Ablandador de agua

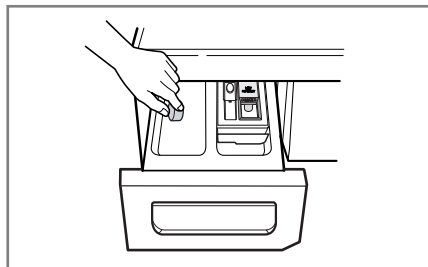

• Puede utilizarse un ablandador de agua, como un antical (Calzón), para reducir el uso de detergente en áreas de agua extremadamente dura.

Añada el producto según las cantidades especificadas en el paquete.

Primero añade detergente y después el ablandador de agua.

• Utilice la misma cantidad de agua que para el lavado con agua blanda.

* Consejos

Carga completa:

según las recomendaciones del fabricante.

Carga parcial:

3/4 de la cantidad normal.

Carga mínima:

1/2 de la carga completa.

• El detergente sale desde el cajón distribuidor al comienzo del ciclo.

5. Uso de detergente en pastillas

1) Abra la puerta e introduzca las pastillas en el tambor.

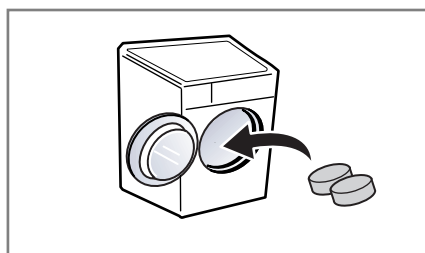

2) Cargue las prendas en el tambor.

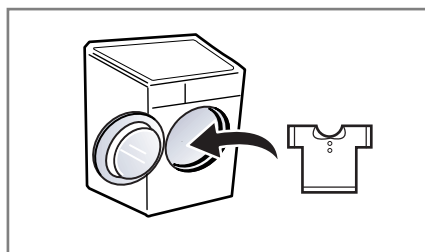

3) Cierre la puerta.

Función

■ Programas recomendados de acuerdo con el tipo de carga

Programa	Tipo de tejido	Temperatura del agua (opcional)	Opción	Carga máxima
Algodón	Prendas de color rápidas (camisetas, camisones, pijamas) y algodón blanco ligeramente sucio (ropa interior)	30°C (Fría, 40°C 50°C)	<ul style="list-style-type: none"> - Prelavado - Enjuag.+Centrif. - Solo Secado - Bio - Remojo - Intensivo - Más Agua - Reserva 	Potencia de servicio
Algodón Rápido	Prendas ligeramente sucias y cargas pequeñas			
Sintéticos	Poliamida, acrílico, poliéster	30°C (Fría, 40°C)	<ul style="list-style-type: none"> - Prelavado - Enjuag.+Centrif. - Remojo - Intensivo - Más Agua - Reserva 	Menos de 5kg
Delicados	Prendas delicadas que se dañan fácilmente	30°C (Fría, 40°C)	<ul style="list-style-type: none"> - Enjuag.+Centrif. - Intensivo - Reserva 	Menos de 4kg
Seda/Lana	Prendas delicadas y de lana			Menos de 3kg
Lavado a Mano	marcadas con "lavado a mano"			Menos de 3kg
Edredones/ Mezclilla	Ropa de cama de algodón con relleno, colcha, almohada, cobija, cubierta de sofá con relleno ligero.	30°C (Fría)	<ul style="list-style-type: none"> - Enjuag.+Centrif. - Intensivo - Más Agua - Reserva 	1 medida grande (9 prendas)
Rápido 30	Ropa de color poco sucia y resistente	30°C (Fría, 40°C)	<ul style="list-style-type: none"> - Enjuag.+Centrif. - Solo Secado - Intensivo - Más Agua - Reserva 	Menos de 5kg
Cuidado infantil	Ropa de bebé ligeramente manchada	60°C (40°C 50°C)	<ul style="list-style-type: none"> - Prelavado - Enjuag.+Centrif. - Solo Secado - Bio - Remojo - Intensivo - Más Agua - Reserva 	Menos de 6kg

* **Temperatura del agua:** Seleccione la temperatura del agua para los ciclos de lavado. Siga siempre la etiqueta de cuidados o las instrucciones del fabricante al realizar el lavado.

* **Lavado Intensivo:** Si la ropa está demasiado sucia, la opción de lavado "Lavado Intensivo" es la más efectiva.

* **Pre Lavado:** Si el agua es dura, resulta efectivo utilizar el programa de "Pre-Lavado".
El Prelavado se encuentra disponible para los programas Algodón, Sintéticos, Cuidado infantil y Algodón Rápido.

Cómo utilizar la lavadora



1. El ciclo Algodón está seleccionado automáticamente al prender la unidad.

- Pulse el botón **Encendido Apagado** (⏻) para prender la Lavadora.
- Pulse el botón **Inicio/Pausa** (⏸).

2. Selección manual

- Pulse el botón **Encendido Apagado** (⏻) para prender la Lavadora.
- Seleccione el ciclo deseado mediante el dial de programas y, si fuera necesario, realice cualquier

Cómo utilizar la lavadora

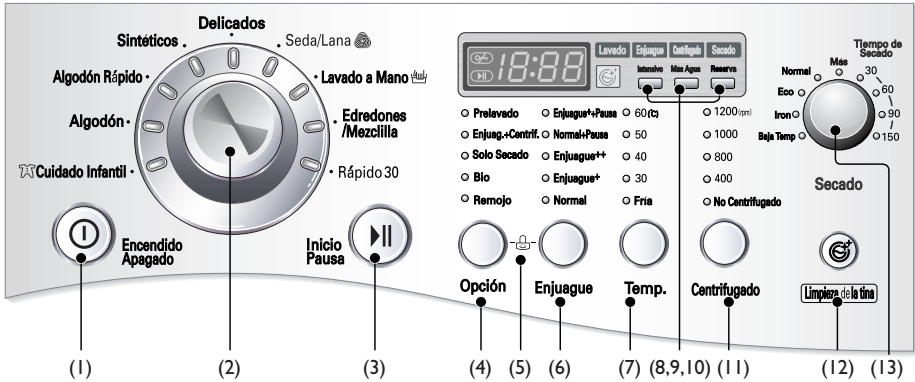

- | | | |
|------------------------------|----------------------|---------------------------------|
| (1) Botón: Encendido Apagado | (5) Bloqueo infantil | (10) Botón: Reserva |
| (2) Dial: Programa | (6) Botón: Enjuague | (11) Botón: Centrifugado |
| (3) Botón: Inicio/Pausa | (7) Botón: Temp. | (12) Botón: Limpieza de la tina |
| (4) Botón: Opción | (8) Botón: Intensivo | (13) Dial: Secado |
| | (9) Botón: Más Agua | |

Encendido Apagado



1. Encendido Apagado

- Pulse el botón **Encendido Apagado** (⏻) para prender y apagar la Lavadora.
- Para cancelar la función **Reserva**, debe pulsar el botón **Encendido Apagado** (⏻).

2. Programa inicial

- Al pulsar el botón **Encendido Apagado** (⏻), la Lavadora está preparada para comenzar el programa de algodón. Con condiciones iniciales que se indican a continuación.
- Por lo que, si desea continuar con el ciclo de Lavado sin cambiar el programa, pulse simplemente el botón **Inicio/Pausa** (⏸) y la Lavadora se pondrá en funcionamiento.

■ Programa inicial

- Programa de Algodón / Enjuague: Normal / 30° C / 800 r/min

Programa

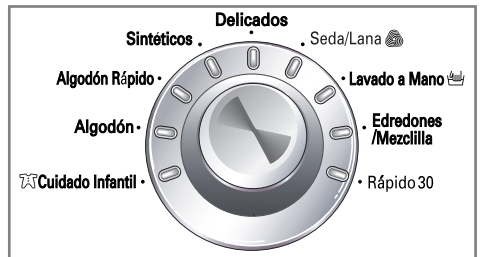

- Están disponibles 9 programas según el tipo de colada.
- El testigo luminoso del dial iluminará el programa seleccionado.
- Al pulsar el botón **Inicio/Pausa** (⏸), quedará automáticamente seleccionado el programa Algodón.
- Girando el dial, la selección de programas se efectuará en el siguiente orden: "Algodón – Algodón Rápido – Sintéticos – Delicados – Seda/Lana – Lavado a Mano – Edredones/Mezclilla – Rápido 30 – Cuidado infantil".

Para obtener más información relativa al programa adecuado a cada tipo de colada, consulte la página 46.

Cómo utilizar la lavadora

Inicio/Pausa



1. Inicio

- Este **botón (Inicio/Pausa)** se utiliza para comenzar el ciclo de Lavado o detenerlo temporalmente.

2. Pausa

- Si fuese necesario detener temporalmente el ciclo de Lavado, pulse el botón “Inicio/Pausa”.
- En modo Pausa, la unidad se apagará automáticamente pasados 4 minutos.

Opción

- Prelavado
- Enjuag.+Centrif.
- Solo Secado
- Bio
- Remojo



Opción

- Pulsando el botón de opción, sólo puede seleccionarse una de sus funciones.

NOTA:

En función del ciclo programado, no todas las opciones estarán disponibles.

1. Prelavado

- Utilice esta opción para cargas que precisen tratamiento previo. Esta opción añade 16 minutos de Prelavado antes de la descarga.
- Al utilizar la opción Prelavado, no utilice detergente líquido en el compartimento de Lavado principal. Utilice detergente en polvo.
- Disponible para los programas Algodón, Algodón Rápido, Sintéticos y Cuidado infantil.

2. Enjuag.+Centrif.

- Utilice esta opción para aclarar y, a continuación, Centrifugado.

3. Solo Secado

- Seleccione esta opción cuando desee Disponible para los programas Algodón, Algodón Rápido, Rápido 30 y Cuidado infantil.

4. Bio

- Si desea eliminar manchas de sustancias proteicas (leche, sangre, chocolate,...), puede escoger la función Bio pulsando el botón de opción.

Nota: puede escoger la función Bio con una temperatura superior a 50°C en Algodón, Cuidado infantil.

5. Remojo

- Use este modo para lavado prendas normales, Disponible para los programas Algodón, Algodón Rápido, Sintéticos y Cuidado infantil.

Cómo utilizar la lavadora

Bloqueo infantil

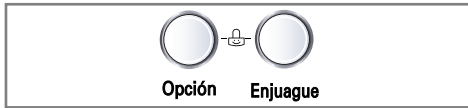

Puede seleccionar esta función si desea bloquear los botones del conjunto de control para evitar una manipulación indebida.

- La función Bloqueo infantil se ajusta manteniendo pulsados, simultáneamente, los botones **Opción** y **Enjuague**. (Durante tres segundos)



- *Al activar el bloqueo infantil, todos los botones permanecerán inoperativos a excepción del botón de Encendido Apagado.*

- Para desactivar el sistema de bloqueo infantil, mantenga pulsados de nuevo, simultáneamente, los botones **Opción** y **Enjuague**. (Durante tres segundos)

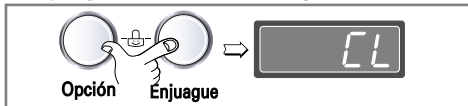

- Para cambiar el programa que desee mientras la Lavadora se encuentra en modo de bloqueo infantil.

1. Mantenga pulsados los botones **Opción** y **Enjuague** para cancelar el bloqueo infantil. (Durante tres segundos)

2. Pulse el botón **Inicio/Pausa**.

3. Seleccione el programa que desee y pulse de nuevo el botón **Inicio/Pausa**.

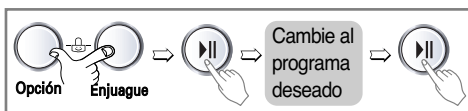

La función de bloqueo infantil puede ajustarse en cualquier momento y se cancela automáticamente cuando se producen errores de funcionamiento.

Enjuague

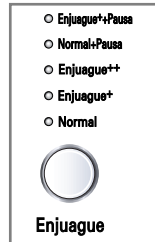

- Pulsando el botón Enjuague, puede escoger el tipo de Enjuague.

- *Normal*
- *Enjuague+*
- *Enjuague++*
- *Normal+Pausa*
- *Enjuague++Pausa*

1. Normal

- Los programas Cuidado infantil realizan 4 Enjuague.
- Los programas Algodón, Sintéticos, Seda/Lana y Edredones / Mezcilla realizan 3 Enjuague.
- Los programas Algodón Rápido, Delicados, Lavado a mano y Rápido 30 realizan 2 Enjuague.

2. Enjuague+ y Enjuague++

- Utilícelo para llevar a cabo Enjuague adicionales que pueden ayudar a eliminar rastros de detergente.
- Al seleccionar la función Enjuague+ o Enjuague++, se incrementa el tiempo y el agua destinados a dicha función.

3. Normal+Pausa y Enjuague++Pausa

- Si selecciona esta función, pulsando repetidamente el botón Enjuague, las prendas permanecerán en la Lavadora suspendidas en el agua tras un ciclo de Enjuague, sin pasar al Centrifugado.
- Para continuar con la función de descarga o Centrifugado tras un Enjuague en espera: seleccione la función Descarga del dial de programa o pulse el botón Centrifugado a la velocidad deseada y, a continuación, pulse el botón Inicio/Pausa.

El testigo luminoso correspondiente se iluminará para identificarlo.

Cómo utilizar la lavadora

Centrifugado

- 1200 (rpm)
- 1000
- 800
- 400
- No Centrifugado



Centrifugado

• Pulsando el botón Centrifugado, puede escoger la velocidad de funcionamiento para dicha función.

1. Selección de Centrifugado

• La velocidad de Centrifugado está disponible, según el programa, de la siguiente forma:

- Algodón, Algodón Rápido y Rápido 30

No Centrifugado – 400 – 800 – 1 000 – 1 200

- Cuidado infantil y Sintéticos

No Centrifugado – 400 – 800 – 1 000

- Edredones / Mezclilla, Delicados, Lavado a Mano

No Centrifugado – 400 – 800

- Seda/Lana

No Centrifugado – 400

2. No Centrifugado

• Si selecciona la opción “No Centrifugado”, la Lavadora se detiene, después de la descarga, tras la última vuelta.

El testigo luminoso correspondiente se iluminará para identificarlo.

Temperatura del agua

- 60°C
- 50
- 40
- 30
- Fría



Temp.

• Pulsando el botón Temp., podrá seleccionar la temperatura del agua.

- **Fría**

- 30° C / 40° C / 50° C / 60° C

1. Normal

• La temperatura del agua puede seleccionarse, según el programa, como se muestra a continuación:

- Cuidado infantil

40°C – 50°C – 60°C

- Algodón y Algodón Rápido

Fría – 30°C – 40°C – 50°C

- Sintéticos, Delicados, Seda/Lana, Lavado a Mano, Rápido 30

Fría – 30°C – 40°C

- Edredones / Mezclilla

Fría – 30°C

El testigo luminoso de la temperatura deseada se iluminará para identificarlo.

Para obtener información más detallada, consulte la página 46.

Intensivo



- Al lavado a máxima carga o prendas muy sucias, puede mejorar la efectividad del Lavado usando la opción de Lavado intensivo.
- Al seleccionar la opción Intensivo, el tiempo de Lavado puede ampliarse, dependiendo del programa seleccionado.
- Para usar esta opción, pulse una vez el botón “Intensivo”, antes de que el programa de Lavado comience.

Cómo utilizar la lavadora

Más Agua



Escoja esta opción para añadir agua extra a los ciclos de lavado y aclarado a fin de obtener resultados óptimos, especialmente con prendas grandes o voluminosas.

Reserva

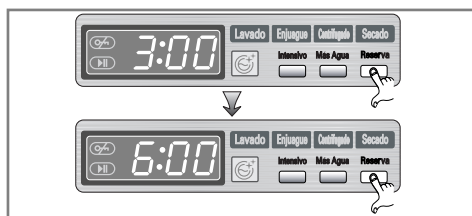

Preparativos del Lavado antes de iniciar la función "Reserva".

- Abra el grifo de agua.
- Cargue prendas y cierre la puerta.
- Añada detergente y suavizante al compartimento.
- Ajustar la función "Reserva"
 - Pulse el botón **Encendido Apagado** (⏻).
 - Gire el dial para escoger el **programa** que desee.
 - Pulse el botón **Reserva** y ajuste el tiempo que desee.
 - Pulse el botón **Inicio/Pausa** (⏻). (El testigo luminoso de la función "Reserva" parpadea)
- Si pulsa el botón **Reserva**, aparece "3:00". El máximo Reserva es de 19:00 horas y el mínimo de 3:00 horas.
- Con cada presión del botón, el Reserva aumenta en una hora.
- Para cancelar la función de Reserva, pulse el botón **Encendido Apagado** (⏻).
- El **Reserva** es el "tiempo de espera" desde ahora hasta que se complete el ciclo de Lavado o el proceso seleccionado (Lavado, Enjuague, Centrifugado).
- *En función de las condiciones del suministro y la temperatura del agua, el Reserva y el tiempo de Lavado real pueden variar.*

Limpeza de la tina



- El programa de limpieza de la tina puede ajustarse pulsando el botón "**Limpeza de la tina**".



La función **LIMPIEZA DE LA TINA** es un ciclo especial que permite limpiar el interior de la lavadora. Este ciclo usa un nivel de agua y una velocidad de centrifugado mayores. Ejecute este ciclo regularmente.

Uso del ciclo de limpieza de la tina:

1. Retire cualquier prenda o elemento de la lavadora y cierre la puerta.
2. Abra la gaveta del dispensador y añada antical (Calgón) al compartimento de lavado principal.

NOTA: No añada detergente a ningún compartimento. Podrían producirse espuma excesiva y fugas de la lavadora.

3. Cierre despacio la gaveta del dispensador.
4. Prenda y, a continuación, pulse "Limpeza de la tina".
5. Pulse el botón Inicio/Pausa para comenzar.
6. Una vez completo el ciclo, deje la puerta abierta para que se seque el contorno de la apertura, la junta flexible y el cristal de la puerta de la lavadora.

⚠ PRECAUCIÓN:

si tiene niños pequeños, tenga cuidado de no dejar la puerta abierta demasiado tiempo.

Cómo utilizar la lavadora

Secado

NOTA La máxima capacidad de Secado de este modelo es de 7 kg.



- No cargue más de lo que muestra el indicador de máxima carga de Secado. Las prendas deben poder girar libremente.
- Este proceso automático de Lavado y Secado puede seleccionarse fácilmente.
- Para obtener un Secado uniforme, asegúrese de que todas las prendas de la colada poseen tamaño y composición similares.
- Haciendo girar el dial, puede seleccionar: Normal → Más → 30 → 60 → 90 → 150 → Baja temp → Iron → Eco.
- Tras acabar de Secado, aparecerá el mensaje “” (“Enfriamiento”). El programa puede finalizarse pulsando el botón “Inicio/Pausa”. Si no pulsa el botón “Inicio/Pausa”, el ciclo “” (“Enfriamiento”) finalizará automáticamente pasadas 4 horas.

1. Guía de Secado automático

- Utilice sus ciclos automáticos para Secado la mayoría de los tipos de colada. Los sensores electrónicos miden la temperatura de la salida para aumentar o reducir la temperatura del Secado y así obtener un tiempo de reacción más rápido y un control de tiempo
- Ciclo de Secado automático recomendado por tipo de colada.
 - a) Para Sintéticos: Baja Temp.
 - b) Si desea Semihumedor la colada: Iron.
 - c) Para algodón: Normal.
 - d) Para pañales lavables: Más.

NOTA: existe una diferencia entre el tiempo de Secado estimado en el modo automático y el real. El tipo de tejido, el tamaño de la carga y el nivel de Secado seleccionado afectan al tiempo de Secado.

- * Los pesos de colada estándar muestran la cantidad de prendas a introducir en la Lavadora.

Tipo de prendas			
Peso unitario	Pañales 100g	Camisas 200g	Camiseta de manga larga 300g
Tipo de prendas			
Peso unitario	Ropa interior 50g	Pijamas 500g	Vaqueros 1200g

Cómo utilizar la lavadora

2. Guía de tiempos de Secado manual

- Girando el botón Secado, puede seleccionar el tiempo de Secado.
- El ciclo de Secado puede durar hasta 150 minutos. Al seleccionar Sólo Secado, el ciclo de Secado comenzará tras terminar el Centrifugado, a menos que esta función se anule.
- Estos tiempos de Secado son una orientación para ayudarlo en el ajuste de su Secadora cuando utilice el modo de Secado manual. Los tiempos de Secado pueden variar notablemente según la humedad, la temperatura ambiente y el tipo de tejido, por lo que su

Prendas de lana

- No someta prendas de lana al ciclo de Secado. Dispóngalas manteniendo su forma natural y séquelas en plano.
- Algunos tejidos y prendas de punto pueden encoger más o menos, dependiendo de su calidad.
- Estire siempre este tipo de prendas de forma inmediata tras su Secado.

Semihumedado permanente y sintéticos

- No sobrecargue su Secadora.
- Saque las prendas de Semihumedado permanente en cuanto acabe la Secadora para reducir la formación de arrugas.

Prendas de fibra o piel

- Revise siempre las instrucciones dadas por el fabricante.

Ropa infantil y camisones

- Revise siempre las instrucciones dadas por el fabricante.

Goma y plásticos

- No seque prendas compuestas en su totalidad o que contengan goma o plásticos como:
 - a) delantales, baberos, fundas de silla
 - b) cortinas y manteles
 - c) alfombrillas de baño

Fibra de vidrio

- No seque prendas compuestas por fibra de vidrio en su Secadora. Las partículas de vidrio residuales en la Secadora podrían adherirse a las prendas que introduzca la próxima vez que utilice la Secadora e irritar su piel.

3. Finalización del Secado

- Una vez completado el ciclo de Secado, aparecerá en la pantalla de visualización " [d] " [Cool Down] ("Enfriamiento").
- El proceso de enfriamiento se establece automáticamente una vez finaliza el ciclo de Secado.
- Se formarán arrugas y dobleces si las prendas no son retiradas inmediatamente tras finalizar el Secado.
- El proceso de enfriamiento funciona periódicamente haciendo girar el tambor. Recoloca y muelle la carga para evitar arrugas sin calentar durante más de 4 horas.
- El mensaje " [d] " ("Enfriamiento") continuará visualizándose hasta que las prendas sean recogidas o el botón Inicio/Pausa pulsado, durante las 4 horas posteriores a la finalización del ciclo de Secado.

Bloqueo de puerta



- Se ilumina siempre que la puerta de la Lavadora está bloqueada.
- La puerta se puede desbloquear tras 2 ó 3 minutos de espera, pulsando el botón Inicio/Pausa para detener el funcionamiento de la Lavadora.

Cómo utilizar la lavadora

Pantalla de visualización



1. Visualización de funciones especiales

- Al seleccionar el bloqueo infantil, se enciende el testigo luminoso " **LL** ".
- Tras acabar de Secado, aparecerá el mensaje " **Ed** " (Enfriamiento).
- Al seleccionar la función de Reserva, muestra el tiempo restante para que finalice el programa seleccionado.

2. Visualización de autodiagnóstico

- Si la Lavadora experimentase un fallo durante su funcionamiento, se visualizará el indicador de error asociado.

" **PE** " : error de detección de la presión de agua.

" **FE** " : problema por saturación de agua.

" **DE** " : la puerta no está cerrada.

" **LE** " : sobrecarga en el motor.

" **IE** " : problema en la entrada de agua.

" **DE** " : problema de descarga de agua.

" **UE** " : carga desequilibrada.

" **EE** " : problema en la temperatura del agua.

" **dHE** " : problema en el calentador de Secado o en el termostato.

Si apareciesen estos mensajes de error, consulte la página 62 de la guía de solución de problemas y siga las indicaciones.

3. Finalización del Lavado

- Al completarse el ciclo de Lavado, se aparecerá el mensaje " **Ed** " en la pantalla de visualización.

4. Tiempo restante

- Durante el ciclo de Lavado, se visualizará el tiempo restante de Lavado.
- Programa recomendados por el fabricante.

- **Algodón** :
alrededor de 1 horas y 46 minutos.

- **Algodón Rápido** :
alrededor de 1 horas y 10 minutos.

- **Sintéticos** :
alrededor de 1 horas y 31 minutos.

- **Delicados** :
alrededor de 1 horas y 23 minutos.

- **Seda/Lana** :
alrededor de 1 horas y 4 minutos.

- **Lavado a Mano** :
alrededor de 1 horas y 13 minutos.

- **Edredones/Mezclilla** :
alrededor de 1 horas y 38 minutos.

- **Rápido 30** : alrededor de 30 minutos.

- **Cuidado infantil** :
alrededor de 2 horas y 54 minutos.

- El tiempo de Lavado puede variar según la cantidad de colada, la presión y la temperatura del agua y de otros factores del Lavado.

- Si se detecta una carga desequilibrada o se pone en funcionamiento el programa de eliminación de espuma, el tiempo de Lavado se ampliará. (El incremento de tiempo máximo es de 45 minutos.)

Mantenimiento

- * Retire las prendas de la lavadora tan pronto como termine el ciclo. En los artículos que quedan en la lavadora se puede desarrollar un exceso de arrugamiento, transferencia de color y olores.
- * Antes de limpiar el interior de la lavadora, desenchufe el cable de alimentación eléctrica para evitar riesgos de descarga eléctrica.
- * Cuando ya no utilice la lavadora, desconecte los cables principales y quite el conector. Desconecte el seguro de la puerta para evitar que niños pequeños se queden atrapados dentro de la lavadora.

■ El filtro de entrada del agua

- El mensaje de error " E " parpadea en el panel de control porque no entra agua en el cajón del detergente.
 - Si el agua es muy dura o contiene rastros de depósitos de cal, el filtro de entrada del agua se puede obstruir.
- Por lo tanto, es buena idea limpiarlo de vez en cuando.

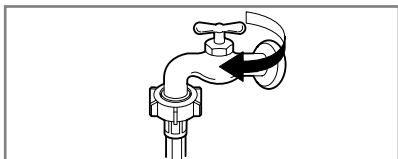

1. Cierre el grifo del agua.

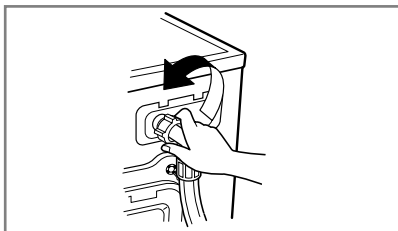

2. Desatornille la manguera de entrada del agua.

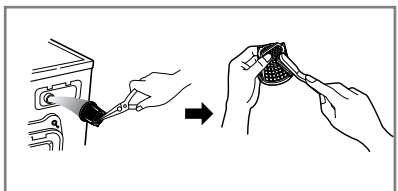

3. Limpie el filtro utilizando un cepillo de cerdas duras.

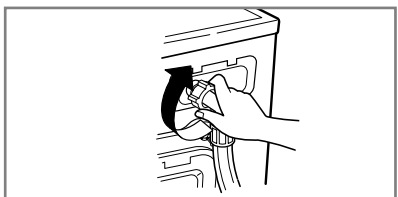

4. Apriete la manguera de entrada.

Mantenimiento

■ El filtro de la bomba de drenaje

- * El filtro de drenaje recoge los hilos y pequeños objetos que quedan en la coladera. Compruebe con regularidad que el filtro está limpio para garantizar un funcionamiento uniforme de su máquina.

▲ PRECAUCIÓN Primero utilice la Manguera de drenaje y después abra la bomba para eliminar aquello que pueda haberla detenido.

- * Permita que el agua se enfríe antes de limpiar el drenaje, permitiendo un drenado de emergencia o abriendo la puerta en una emergencia.

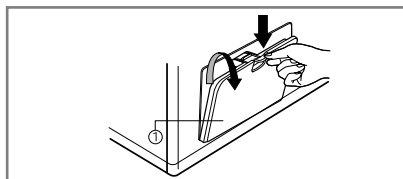

1. Abra el tapón de la cubierta inferior (1) utilizando una moneda. Gire el tapón de drenaje (2) para sacar la manguera.

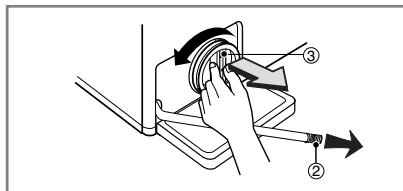

2. Desconecte el tapón de drenaje (2) dejando que el agua fluya hacia fuera. En este momento utilice un recipiente para impedir que el agua caiga al suelo. Si ya no sale agua, gire el filtro de la bomba (3) a la izquierda hasta abrirlo totalmente.

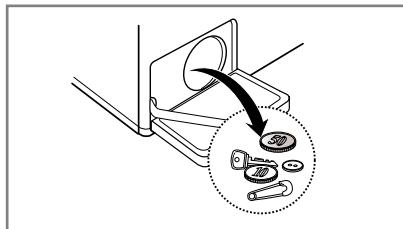

3. Saque cualquier material extraño del filtro de la bomba (3).

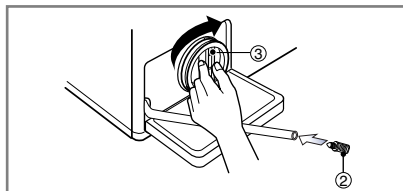

4. Después de la limpieza, gire el filtro de la bomba (3) en el sentido de las agujas del reloj e inserte el tapón de drenaje (2) en su lugar original. Cierre el tapón de la cubierta inferior.

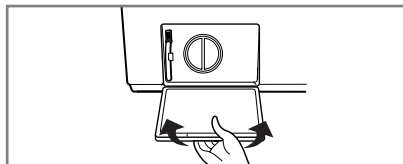

Mantenimiento

■ Cajón distribuidor de detergente

- * Cuando los detergentes blancos y suavizantes para tejidos dejan un depósito en el cajón.
- Se deben limpiar de vez en cuando con un chorro de agua corriente.
- Si es necesario, se puede sacar de la máquina pulsando el pestillo hacia abajo y tirando hacia fuera.
- Para facilitar la limpieza, se puede quitar la parte superior del compartimiento del suavizante para tejidos.

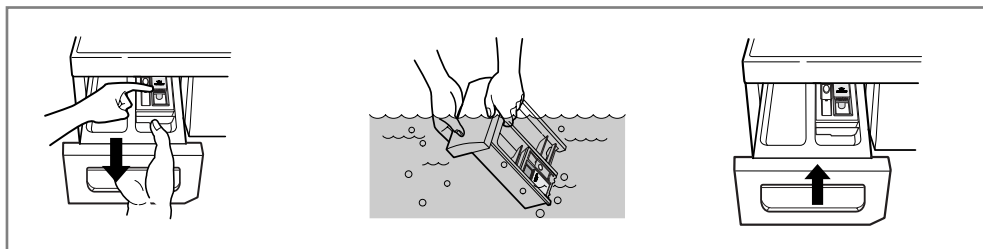

■ El hueco del cajón

- * También se puede acumular detergente en el interior del hueco, que se debe limpiar de vez en cuando con un cepillo de dientes viejo.
- Cuando haya terminado la limpieza, vuelva a colocar el cajón y realice un ciclo de enjuague sin ropa.

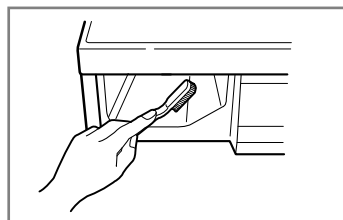

■ El Tambor de lavado

- Si vives en una zona donde el nivel de dureza del agua es alto, se forma cal en zonas que nosotros no podemos ver y que no pueden ser eliminadas fácilmente. Con el tiempo, es necesaria una revisión periódica, debido a que el cúmulo de cal puede dañar el tambor y éste deberá ser sustituido.
- Aunque el tambor esté hecho de acero inoxidable, pueden aparecer manchas de óxido causadas por pequeños artículos de metal (clips, prendedores) que se hayan caído por descuido.
- El Tambor debe ser limpiado periódicamente.
- Si usa agentes desincrustantes, tintes ó lejías, asegúrese de que son los adecuados para el funcionamiento correcto de la lavadora.
- * Algunos agentes desincrustantes pueden tener componentes que dañen algunas partes de la lavadora.
- * Limpie las manchas del tambor con un detergente adecuado que no dañe la superficie.
- * No utilice nunca estropajo.

Mantenimiento

■ El inyector de la circulación del agua

- Limpie el inyector de la circulación del agua, si está estorbando.

■ Limpieza de su lavadora

1. Exterior

El cuidado adecuado de su lavadora puede ampliar su vida útil.

La parte exterior de la máquina se puede limpiar con agua templada y un detergente doméstico no abrasivo neutro.

Seque inmediatamente cualquier agua que se derrame. Límpiela con un trapo húmedo.

Procure no dañar la superficie con objetos afilados.

* **IMPORTANTE:** No utilice alcohol etílico, diluyentes ni productos similares.

2. Interior

Seque la parte que rodea el hueco de la puerta, la junta flexible y la puerta de cristal.

Estas áreas deben estar siempre limpias para asegurar un sellado hermético.

Haga funcionar la lavadora durante un ciclo completo utilizando agua caliente.

Repita el proceso si es necesario.

NOTA Quite los depósitos de agua dura utilizando solamente limpiadores etiquetados como seguros para la lavadora.

■ Instrucciones de protección para el invierno

Si la lavadora se guarda en una zona en la que se puede producir congelación o se traslada a temperaturas de congelación, siga estas instrucciones de protección para el invierno, con el fin de evitar daños en la lavadora.

1. Cierre el grifo de suministro de agua.
2. Desconecte las mangueras del suministro de agua y vacíe el agua de las mangueras.
3. Enchufe el cable eléctrico en una toma eléctrica correctamente puesta a tierra.
4. Añada 3,8 l de anticongelante no tóxico de caravanas pequeñas para vaciar el tambor de la lavadora. Cierre la puerta.
5. Ajuste el ciclo de centrifugado y deje que la lavadora centrifugue durante 1 min para vaciar todo el agua.
No se expulsará todo el anticongelante.
6. Desenchufe el cable de alimentación eléctrica, seque el interior del tambor y cierre la puerta.
7. Retire el contenedor de los compartimientos del Dispensador. Drene el agua que haya en los compartimientos y seque los compartimientos.
8. Guarde la lavadora en posición derecha.
9. Para quitar el anticongelante de la lavadora después de su almacenaje, haga funcionar la lavadora en vacío a través de un ciclo completo utilizando detergente. No añada carga de lavado.

G **uía para la resolución de fallas**











* Esta lavadora está equipada con funciones automáticas de seguridad que detectan y diagnostican averías en un estado inicial y que reaccionan de forma adecuada.
 Cuando la máquina no funciona correctamente o no funciona en absoluto, compruebe los puntos siguientes antes de llamar al Departamento de Servicio.

Síntoma	Posible causa	Solución
Ruido de traqueteo y chirridos	<ul style="list-style-type: none"> • Puede haber objetos extraños tales como monedas o clips en el tambor o en la bomba. 	<p>Pare la lavadora y revise el tambor y el filtro de drenaje.</p> <p>Si continúa el ruido después de arrancar de nuevo la lavadora, llame a su agente de servicio autorizado.</p>
Sonido retumbante	<ul style="list-style-type: none"> • Las cargas de lavado pesadas pueden producir un sonido retumbante. Esto generalmente es normal. 	<p>Si el sonido continúa, la lavadora probablemente está desequilibrada. Párela y distribuya la carga de lavado.</p>
Ruido de vibraciones	<ul style="list-style-type: none"> • Ha quitado todos los tornillos de transporte y el embalaje? • Carga de lavado distribuida de manera no uniforme en el tambor. • Descansan firmemente todos los pies en el suelo? 	<p>Si no se han quitado durante la instalación. Véase la sección sobre la instalación para quitar los tornillos de transporte.</p> <p>Pare la lavadora y redistribuya la carga de lavado.</p> <p>Ajuste las patas.</p> <p>Asegúrese que las cuatro patas estén en firme contacto con el suelo, mientras que la lavadora está en ciclo de la giro con la carga.</p>
Fugas de agua	<ul style="list-style-type: none"> • La conexión de la manguera de llenado está floja en el grifo o en la lavadora. • Las tuberías de desagüe de la casa están obstruidas. 	<p>Compruebe y apriete las conexiones de la manguera.</p> <p>Desobstruya la tubería de drenaje. Póngase en contacto con un fontanero si es necesario.</p>
Exceso de agua jabonosa		<p>Demasiado detergente o detergente inapropiado? La formación de espuma puede provocar fugas de agua.</p>
No entra agua en la lavadora o entra despacio	<ul style="list-style-type: none"> • El suministro de agua no es adecuado en la zona. • El grifo de suministro del agua no está completamente abierto. • La manguera de entrada del agua está retorcida • El filtro de la manguera de entrada está obstruido. 	<p>Pruebe con otro grifo de la casa.</p> <p>Grifo completamente abierto.</p> <p>Enderece la manguera.</p> <p>Compruebe el filtro de la manguera de entrada.</p>
El agua de la lavadora no se vacía o se vacía lentamente.	<ul style="list-style-type: none"> • La manguera de drenaje está retorcida u obstruida. • El filtro de drenaje está obstruido. 	<p>Limpie y enderece la manguera de drenaje.</p> <p>Limpie el filtro de drenaje.</p>

G Guía para la resolución de fallas

Síntoma	Posible causa	Solución
La lavadora no arranca	<ul style="list-style-type: none"> • El cable de alimentación eléctrica quizás no esté enchufado o la conexión puede estar floja. • Fusible de la casa fundido, disyuntor disparado o se ha producido un corte en el suministro eléctrico. • El grifo del suministro del agua no está abierto. 	<p>Asegúrese de que el enchufe ajusta correctamente en la toma de corriente.</p> <p>Reinicie el disyuntor o sustituya el fusible. No aumente la capacidad del fusible. Si el problema es una sobrecarga del circuito, haga que lo corrija un electricista calificado.</p> <p>Abra el grifo de suministro del agua.</p>
La lavadora no centrifuga	<ul style="list-style-type: none"> * Compruebe que la puerta está firmemente cerrada. 	<p>Cierre la puerta y pulse el botón Inicio/Pausa. Después de pulsar el botón Inicio/Pausa, puede pasar cierto tiempo antes de que la lavadora comience a centrifugado. La puerta se debe bloquear antes de que se pueda conseguir el centrifugado.</p>
La puerta no se abre		<p>Si la lavadora está encendida, la puerta no se puede abrir por cuestiones de seguridad. Espere uno o dos minutos antes de abrir la puerta para dar tiempo al mecanismo de bloqueo eléctrico a liberarse.</p>
El mensaje "6 min restantes" está bloqueado en pantalla.	<ul style="list-style-type: none"> • Esta lavadora comprueba las condiciones de las prendas durante 6 minutos restantes para evaluar si están secas o no. Si las prendas no están secas, la lavadora secará durante 30 minutos más. El mensaje '6 min' comenzará de nuevo la cuenta atrás después de esos 30 minutos. 	<p>Compruebe el peso de las prendas. El peso de las prendas debe ser inferior a 6 kg</p>
Retardo del tiempo de ciclo de lavado		<p>Si se detecta un desequilibrio o si funciona el programa de eliminación de agua jabonosa, el tiempo de lavado aumentará por encima del tiempo previsto.</p>
Problema en el secado	<ul style="list-style-type: none"> • La lavadora no seca. 	<p>No sobrecargue la lavadora. Verifique que la lavadora esté drenando el agua adecuadamente extrayendo la cantidad adecuada de agua de la ropa. La carga de ropa es muy pequeña para que el secado ocurra correctamente. Añada algunas toallas.</p>

G Guía para la resolución de fallas

Síntoma	Posible causa	Solución
	<ul style="list-style-type: none"> • El suministro de agua local no es suficiente. • Los grifos de suministro de agua no están completamente abiertos. • La manguera(s) de entrada de agua está doblada. • El filtro de la manguera(s) de entrada está obstruido. 	<p>Revise otro grifo de la casa. Abra el grifo por completo.</p> <p>Enderece la manguera(s).</p> <p>Revise filtro de la manguera(s) de entrada.</p>
	<ul style="list-style-type: none"> • La manguera de descarga de agua está aplastada o doblada. • El filtro de drenaje está obstruido. 	<p>Limpie y enderece la manguera de descarga de agua.</p> <p>Limpie el filtro de drenaje.</p>
	<ul style="list-style-type: none"> • La carga es demasiado pequeña. • La carga está desequilibrada. • El electrodoméstico dispone de un sistema de detección y corrección de desequilibrios. Si se han introducido prendas pesadas (por ejemplo toallas de baño, albornoces, etc.), este sistema puede detener el Centrifugado o incluso interrumpir por completo d • Si la colada está aún demasiado húmeda al final del ciclo, añada prendas más pequeñas a la carga para equilibrarla y repita el ciclo de Centrifugado. 	<p>Añada 1 ó 2 prendas similares para ayudar a equilibrar la carga.</p> <p>Reorganice la carga para permitir un Centrifugado correcto.</p>
 	<ul style="list-style-type: none"> • La puerta está abierta o no cerrada por completo? 	<p>Cierre completamente la puerta.</p> <p>* Si el mensaje “dE” no desaparece, solicite asistencia.</p>
		<p>Desenchufe el cable de alimentación y solicite asistencia.</p>
	<ul style="list-style-type: none"> • Hay un exceso de agua debido a una válvula de agua defectuosa. 	<p>Cierre el grifo de agua.</p> <p>Desenchufe la toma de alimentación.</p> <p>Solicite asistencia.</p>
	<ul style="list-style-type: none"> • El sensor del nivel de agua ha fallado. 	
	<ul style="list-style-type: none"> • El sensor del nivel de agua ha fallado. 	
	<ul style="list-style-type: none"> • Revise suministro de agua. 	<p>Abra el grifo.</p> <p>Si el mensaje “dHE” no desaparece, desenchufe la toma de alimentación y solicite asistencia.</p>

Términos de la garantía

EXCLUSIONES DE LA GARANTIA :

- Incumplimiento de cualquiera de los requisitos del punto anterior.
- Todo componente o accesorio interior o exterior del aparato, que no esté especificado e incluido en este certificado de garantía.
- Las puestas en marcha y demostraciones de funcionamiento al usuario.
- Si la avería es producida por incendio, inundación, agentes meteorológicos, golpeo, aplastamiento o aplicación de voltaje o energía inadecuada.
- Los daños por el mal trato, incluso los de transportes, que deberán reclamarse en presencia del personal de la Compañía de Transportes, por lo que conviene inspeccionar los paquetes antes de conformar los albaranes de entrega correspondientes.
- Las averías producidas por rotura física, tales como carcasas, plásticos, pinturas, esmaltes, cristales, embellecedores y similares.
- Los productos por mal uso al no atender las instrucciones de funcionamiento y manejo que se adjuntan con cada aparato.
- Por la utilización de accesorios no adecuados en el aparato.
- Las partes de madera, goma, plástico, cristal, agujas, cabezales de registros y reproducción, y los conos de los altavoces.
- Los aparatos que no llevan identificado número de fábrica o que éste haya sido alterado o borrado.
- Cuando el número de serie del aparato no coincida con el número expresado en el certificado de garantía.
- Si el aparato es reparado o manipulado por personal no autorizado por LG ELECTRONICS.
- Las averías producidas por el uso normal del aparato, tales como desgaste de cabezales de vídeo, limpiezas, etc.
- Los trabajos de mantenimiento propios de cada aparato, cualquiera que sea su periodicidad.
- Cuando la avería la produzca un componente o accesorio interno o externo al aparato no incluido o especificado en este certificado de garantía.

Durante el tiempo que dure la reparación, no se abonarán daños y perjuicios por el tiempo que el aparato esté fuera de servicios.



LG Electronics Inc.

Free Manuals Download Website

<http://myh66.com>

<http://usermanuals.us>

<http://www.somanuals.com>

<http://www.4manuals.cc>

<http://www.manual-lib.com>

<http://www.404manual.com>

<http://www.luxmanual.com>

<http://aubethermostatmanual.com>

Golf course search by state

<http://golfingnear.com>

Email search by domain

<http://emailbydomain.com>

Auto manuals search

<http://auto.somanuals.com>

TV manuals search

<http://tv.somanuals.com>