

# **3 BELSON**

**Modelo: BSA-1520**

**Micro-Sistema HI-FI con Lector CD/MP3  
/Radio AM /FM ST/Cassette Grabador**

**MICRO HI-FI SYSTEM WITH  
CD/MP3 PLAYER STEREO RADIO  
CASSETTE RECORDER**

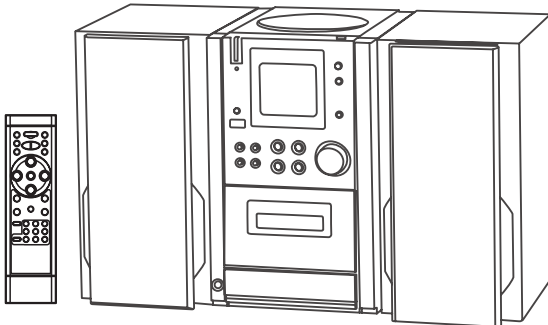

**BELSON**

**MANUAL DE INSTRUCCIONES**

**INSTRUCTION MANUAL**

**AVISOS:**

- Conserve estas instrucciones de seguridad para futuras consultas.
- Use solo pilas ALCALINAS para evitar pérdida de ácido, que dañaría la unidad.
- Para prevenir el riesgo de descargas eléctricas, no exponga esta unidad a lluvia ó humedad.
- Evite el contacto de la unidad con cualquier tipo de líquidos.
- Evite situar la unidad en los siguientes emplazamientos: Sobre equipos de audio que emitan mucho calor, frente a estufas etc. En lugares sujetos a vibración.
- Evite que la radiación solar alcance directamente a la unidad por largos periodos de tiempo.
- Almacene sus cintas ó CD en lugares frescos y secos, no expuestos a la radiación solar.
- Considere normal un ligero calentamiento de la unidad después de un largo tiempo de funcionamiento.
- Esta unidad incluye un Micro-Procesador el cual puede ser afectado por descargas electrostáticas. Si Observa un mal funcionamiento de los controles ó del display, desconecte la unidad de la alimentación, y reconecte después de unos segundos.
- Si usted deja la unidad durante largos periodos desconéctela de la toma de red.
- Ante cualquier duda sobre seguridad u operativa de esta unidad deberá ser aconsejado por personal cualificado del proveedor.
- No continúe usando esta unidad si usted tiene dudas sobre su uso normal, o si nota que esta dañada.
- No sitúe objetos que contengan agua (vasos, floreros,...) sobre la unidad, puede causar daños irreparables si el agua se introduce en la unidad a través de cualquier ranura.
- No obstruya las ranuras de ventilación de esta unidad, obstruir estos conductos de ventilación puede causar sobre calentamiento de la unidad y acortará la vida de la unidad.

 <p><b>INVISIBLE LASER RADIATION WHEN OPEN AND INTER-LOCK FAILED OR DEFEATED. AVOID DIRECT EXPOSURE TO LASER BEAM.</b></p>	<p>El sistema de lectura de CD emplea un haz láser de baja potencia. No obstante puede dañar la vista si éste incide directamente sobre los ojos. El sistema incluye dispositivo de protección para evitar el funcionamiento del láser con la tapa abierta. No intente desmontar el mecanismo. La intervención en el interior de la unidad debe realizarse por personal cualificado.</p> <p><b>INVISIBLE RADIACION LASER EN EL INTERIOR PRODUCTO LASER CLASE - 1 CLASS-1 LASER PRODUCT</b></p>
---	--

	<p><b>ATENCION/ CAUTION</b></p> <p><b>RIESGO DE DESCARGA ELÉCTRICA, NO ABRIR</b></p>	
--	--	--

<p><b>IMPORTANTE</b> PARA REDUCIR EL RIESGO DE DESCARGAS ELÉCTRICAS, NO ABRIR LA UNIDAD. NO ES NECESARIO INTERVENCION ALGUNA POR PARTE DEL USUARIO EN EL INTERIOR DE LA UNIDAD. LA INTERVENCION DEBE SER REALIZADA POR PERSONAL CUALIFICADO.</p> <p><b>WARNING:</b> TO REDUCE THE RISK OF ELECTRIC SHOCK, DO NOT REMOVE COVER ( OR BACK ). NO USER-SERVICE-ABLE PARTS INSIDE, REFER SERVICING TO QUALIFIED SERVICE PERSONNEL.</p>
---

# LOCALIZACION DE CONTROLES

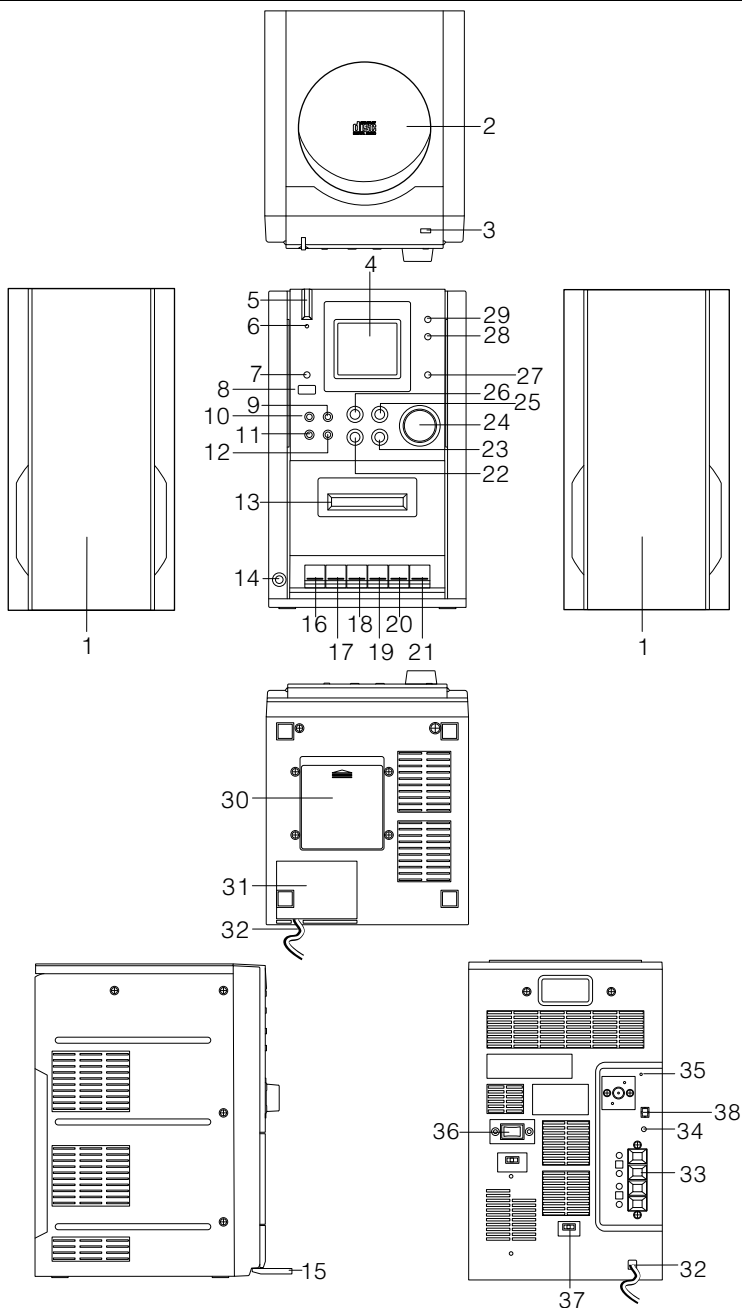

## CARACTERISTICAS Y CONTROLES

1. ALTAVOCES.
2. PUERTA DE CD
3. APERTURA Y CIERRE DE CD
4. LCD DISPLAY
5. ENCENDIDO/APAGADO/STANDBY BUTTON
6. ENCENDIDO/APAGADO/STANDBY INDICADOR
7. FIND/ESP(ACTIVACION ANTI-SHOCK 40 SEG.).
8. SENSOR DE INFRAROJOS
9. BOTON UP/Busqueda de presintonias hacia arriba.
10. BOTON TIMER(Apagado y encendido Temporizado)
11. MEMORIA/CLK.ADJ BOTON(Memoriza emisoras).
12. BOTON DOWN/Busq. de presintonias hacia abajo.
13. PUERTA DE CASSETTE
14. AURICULAR
15. PUERTA DE CASSETTE
16. BOTON REC/RABACION DE CASSETTE.
17. BOTON PLAY(CASSETTE).
18. BOTON DE RETROCESO DE CASSETTE.
19. BOTON DE AVANCE DE CASSETTE .
20. BOTON CASSETTE STOP/APERTURA CASSETTE.
21. CASSETTE BOTON PAUSA.
22. SKIP/SEARCH/ BOTON DE SINTONIA EN RADIO
23. STOP
24. VOLUMEN
25. CONMUTADOR A CD/PLAY/PAUSE EN MODO CD
26. SKIP/SEARCH/BOTON DE SINTONIA EN RADIO
27. TAPE
28. MODO RADIO/FM ST/MONO.
29. RADIO/BANDA
30. BATERIA MEMORIAS (BACK-UP)
31. TAPA CABLE ALIMENTACION
32. CABLE ALIMENTACION
33. TERMINALES DE ALTAVOZ
34. RESET(No incluido en este modelo)
35. ANTENA DE FM
36. INTERRUPTOR PRINCIPAL
37. SUPRESOR DE INTERFERENCIA EN GRABAC. AM
38. TERMINAL DE ANTENA AM

## MANDO A DISTANCIA

1. POWER/STANDBY BUTTON ( ENCENDIDO)
2. MUTE BUTTON (SILENCIADO)
3. VOLUME DOWN BUTTON ( BAJADA DE VOLUMEN)
4. PRESET/FOLDER UP BUTTON (SUBIDA DE MEMORIA)
5. PRESET/FOLDER DOWN BUTTON ( BAJADA DE MEMORIA)
6. CD PLAY/PAUSE BUTTON (REPRODUCIR, PAUSA)
7. MEMORY/C-ADJ BUTTON (AJUSTE DE RELOJ/MEMORIA)
8. SKIP/SEARCH/TUNING DOWN BUTTON (Sintonía / Retroceso Canción CD)
9. CD STOP BUTTON (PARADA)
10. RANDOM BUTTON (REPRODUCCION ALEATORIA)
11. REPEAT BUTTON (REPETICION)
12. INTRO BUTTON (INTRO)
13. FUNCTION BUTTON (FUNCION)
14. VOLUME UP BUTTON (SUBIDA DE VOLUMEN)
15. BAND BUTTON (SELECCION DE BANDA)
16. MONO/ST./FIND/ESP BUTTON (SELECCION DE SONIDO)
17. SKIP/SEARCH/TUNING UP BUTTON (Sintonía / AVANCE Canción CD)
18. TIMER BUTTON (BOTON HORARIO)
19. EQ BUTTON (EQUALIZADOR)
20. SLEEP BUTTON (APAGADO AUTOMATICO)
21. NUMBER SEARCH BUTTON (NUMERO DE CANCION)

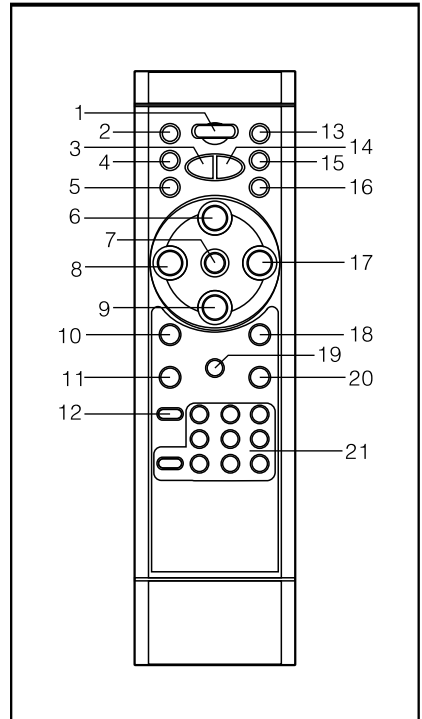

## INSERTANDO LAS PILAS

Presione en ambos lados de la flecha marcada en la tapa y deslice hacia abajo la misma hacia.

Inserte dos pilas alcalinas tipo UM3, AAA, R6, respetando la polaridad de las mismas. Observe los dibujos marcados en el fondo del alojamiento.

Cierre de Nuevo la tapa de pilas presionando ligeramente hacia abajo. Cuando observe que el mando pierde alcance, cambie las pilas por nuevas.

**NOTA:** reemplace las dos pilas al mismo tiempo. No mezcle pilas de distinto tipo, ni tampoco pilas agotadas con pilas nuevas. Retire las pilas cuando el mando no va a ser usado por largo periodo de tiempo.

## PREPARACION PARA EL USO

### CONEXIÓN A LA RED

Conecte el cable de red en la toma de corriente alterna de 220V de su hogar ( Confirme que el voltaje de la toma es de 220V). Actúe sobre el pulsador de encendido para alimentar la unidad.

**NOTA:** Inserte dos pilas alcalinas de 1,5V UM3, AA ó equivalentes en el compartimiento inferior de la unidad, para mantener las memorias en el caso de un corte de corriente.

### FORMA DE CONECTAR LOS ALTAVOCES

Inserte los cables de altavoces dentro de los CLIPS dispuestos a este efecto en la parte trasera de la unidad. Altavoz derecho en los CLIPS marcados con " R ", Y el altavoz izquierdo en los CLIPS marcados con " L ".

**NOTA:** Sitúe el cable con banda "BLANCA" en el CLIP marcado con " + ".

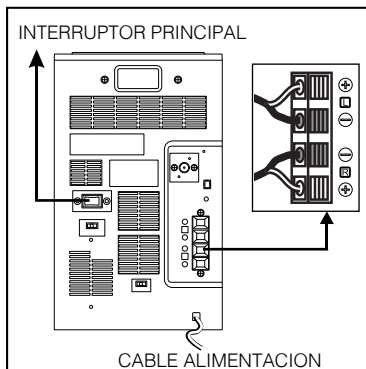
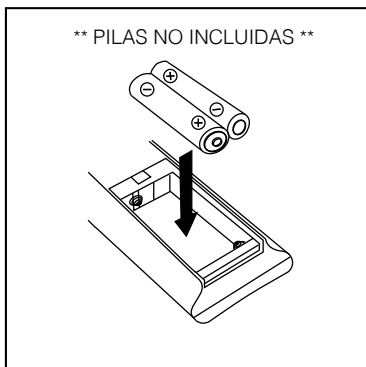

## MANEJO BASICO DEL SISTEMA

Una vez conectado el cable de red a la toma de corriente, la unidad estará en modo "standby",

## ENCENDIDO / APAGADO ( POWER / STANDBY)

1. Presione el botón de encendido / apagado ( 1 ) ( POWER /STANDBY) de la unidad ó del mando a distancia para encender ó apagar el sistema.
2. Seleccione la fuente de sonido deseada, CD, Radio ó Cassette (Tape), presionando el control correspondiente de la unidad ó del mando a distancia ( FUNCTION).
3. Ajuste el volumen al nivel deseado (VOLUME UP / DOWN).
4. Seleccione el tono deseado ( Pass, Classic, Rock, Pop, Jazz ) mediante el control PRESET EQ de la unidad ó del mando a distancia.
5. Para apagar la unidad, presione de nuevo el botón de POWER.

## AJUSTE DE LA HORA DEL RELOJ

1. Apague la unidad mediante el botón de POWER /STANDBY.
2. Pulse y mantenga presionado el control MEMORY/C.ADJ hasta que en el display parpadee la indicación 24H ó 12H.
3. Seleccione el modo deseado de presentación de la hora de 12H ó 24H, mediante los controles de sintonía TUNING.
4. Pulse de nuevo el control MEMORY/C.ADJ. Los dígitos de las horas parpadean. Pulse los controles de sintonía TUNING para ajustar las horas.
5. Pulse de nuevo el control MEMORY/C.ADJ. Los dígitos de los minutos parpadean. Pulse los controles de sintonía TUNING para ajustar los minutos.
6. Pulse de nuevo el control MEMORY/C.ADJ para salir del modo de ajuste.

## TEMPORIZADOR DE ENCENDIDO (Despertador) "TIMER"

Con la unidad apagada:

1. Después de ajustar la hora del reloj, presione el control TIMER ( Del mando a distancia) hasta que en el display se muestre "TIMER" parpadeando y la hora del temporizador.
2. Presione y mantenga presionado por más de 3 segundos el control MEMORY/C.ADJ. Los dígitos de las horas parpadean. Ajuste las horas mediante los controles de sintonía TUNING.
3. Pulse de nuevo el control MEMORY/C.ADJ. Los dígitos de los minutos parpadean. Pulse los controles de sintonía TUNING para ajustar los minutos.
4. Presione MEMORY/C.ADJ una vez más para aceptar los cambios.
5. Al alcanzar el reloj la hora prefijada, el sistema se encenderá automáticamente en el modo en el cual se apagó (Radio, CD ó Cassette). TIMER parpadeará en el display.
6. Una hora más tarde, la unidad se apagará automáticamente.

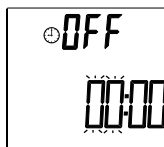
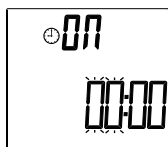

## PARA SELECCIONAR LA FUNCION SLEEP ( Apagado automático)

Si usted desea dormirse con música sin preocuparse de apagar la unidad, esta función le será muy útil.

1. Pulse el control SLEEP en el mando a distancia de forma repetida.
2. Usted puede ajustar el tiempo de apagado de la unidad entre 90 y 10 minutos, en pasos de 10 minutos.

El display le mostrará "SLEEP" parpadeando. Para desactivar esta función, pulse de nuevo este control cuando la palabra "SLEEP" dejó de parpadear.



## **FUNCIONAMIENTO EN RADIO**

1. Pulse el control "TUNER" de la unidad, ó el de "FUNCTION" del mando a distancia, para seleccionar el modo Radio.
2. Seleccione la banda deseada mediante el control "STOP / BAND"
3. Extienda el cable de la antena completamente y ajuste la dirección del mismo hasta conseguir la mejor recepción en FM.

### **Sintonía manual |<< >>|**

Pulse repetidamente los controles de sintonía "TUNING / SKIP / SEARCH " hasta conseguir la frecuencia deseada.

### **Sintonía automática |<< >>|**

Pulse los controles de sintonía "TUNING / SKIP / SEARCH " por más de un segundo, y la unidad localizará la siguiente ó la anterior estación, dependiendo del control pulsado.

### **Selector de FM estéreo**

1. Para recibir una emisión de FM en modo estéreo, presione el botón de FM MODE( ST / MONO). El indicador de estéreo se iluminará cuando una emisora estéreo sea sintonizada. Este control no es activo en la banda de AM.

### **Memorizando emisoras**

Para almacenar una emisora en una determinada posición de memoria, siga los pasos siguientes:

1. Seleccione la banda deseada FM ó AM mediante el selector STO / BAND.
2. Sintonice la emisora deseada mediante los controle TUNING.
3. Pulse MEMORY / C. ADJ ( En display parpadea "MEMORY").
4. Seleccione el número de memoria mediante el control "REPEAT / M. UP)
5. Pulse de nuevo el control MEMORY / C. ADJ para confirmar la selección y la estación ha quedado memorizada.
6. Para almacenar el resto de estaciones, repita los pasos de 1 a 5.
7. Para cambiar una emisora memorizada, repita los pasos del 2 al 5.

**Nota:** Si almacenamos una emisora en una determinada posición de memoria, la nueva estación sustituye a la anteriormente memorizada en dicha posición de memoria.

Si se interrumpe el suministro de corriente a la unidad y no tenemos insertadas las pilas de memoria en el alojamiento inferior, las memorias serán borradas.

### **Recuperación de una emisora memorizada**

1. Pulse STOP / BAND para seleccionar la banda deseada AM / FM.
2. Pulse REPEAT / M. UP repetidamente hasta alcanzar el número de la memoria deseada.
3. El número de la memoria seleccionada y la frecuencia es mostrado en el display.

## FUNCIONAMIENTO EN MODO CASSETTE

### Reproducción de una cinta de cassette

Compruebe que la cinta está convenientemente tensada en el interior de su estuche, si no es así, tense la misma insertando un lápiz ó bolígrafo en el eje de uno de los carretes, y gire en el sentido conveniente.

1. Abra la tapa de los mandos del cassette tirando de la zona marcada con "OPEN".
2. Presione la tecla de apertura de la compuerta del cassette STOP / EJECT ( 20 ).
3. Inserte una cinta en los carriles de la tapa, con las ventanas de la cinta hacia abajo y cierre la compuerta.
4. Seleccione la función cassette pulsando el control marcado con TAPE en la unidad ó pulsado repetidamente el control FUNCTION del mando a distancia.
5. Presione la tecla de PLAY > ( 17 ) para iniciar la lectura de la cinta.
6. Para detener la lectura temporalmente presione la tecla PAUSA II ( 21 ).
7. Para detener la lectura definitivamente, pulse STOP / EJECT ( 20 ).
8. Para extraer la cinta, pulse STOP / EJECT ( 20 ) de nuevo, y la compuerta se abrirá.

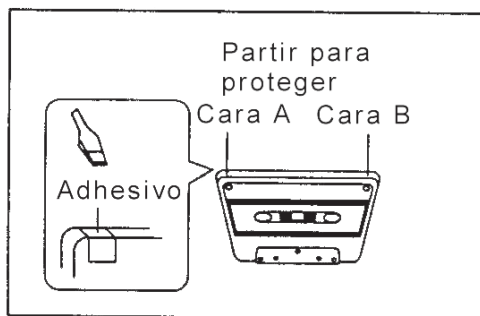

### Grabación de cinta

1. Seleccione el modo CD ó bien el modo RADIO en la banda deseada.
2. Inserte una cinta virgen en la unidad con la abertura hacia abajo. ( Compruebe que el seguro de grabación de la cinta no está partido. Si se encuentra partido, tape el hueco mediante adhesivo. Este seguro se localiza en el borde trasero de la cinta ).
3. Presione suavemente esta tecla de grabación "RECORD" (16) para iniciar la grabación de la cinta. Esta acción hará bajar también la tecla de "PLAY" (17), quedando ambas presionadas.
4. El control de PAUSA le permite interrumpir la grabación momentáneamente.

**NOTA:** Si el seguro de grabación de la cinta no existe, no será posible bajar el botón de grabación. NO INTENTE FORZARLO.

### Rebobinado <<

Presione REW << para rebobinar la cinta. Presione "STOP" para detener la cinta en cualquier punto de la misma.

### Avance rápido >>

Presione F.FWD >> para avanzar rápido la cinta. Presione "STOP" para detener la cinta en cualquier punto de la misma.



### Auto Stop

Cuando la cinta llega al final de la reproducción, las teclas de PLAY / RECORD saltarán automáticamente. Esta función no es activa en los modos de Rebobinado y Avance rápido.

### BEAT CUT (37)( Supresor de interferencia de AM en grabación)

Si durante la grabación en la banda de AM, aparece una oscilación, cambie la posición de este conmutador a la posición opuesta.

### ■ MANTENIMIENTO DEL CABEZAL LECTOR Y CUIDADOS DE LAS CINTAS

- Cuide sus cintas para mantener su calidad de grabación. No permita que les dé la luz directa del sol. Guardar en sitios limpios de polvo y suciedad, no toque la cinta con las manos llenas de grasa o aceite. Mantenerlas alejadas de campos magnéticos.
- No es aconsejable usar cintas que tengan una duración de más de 60 minutos (30 minutos por cada cara), por ser demasiado fina, se puede enrollar con facilidad. Siempre expulse la cinta al terminar de escucharla.
- Los cabezales del cassette deben ser limpiados una vez cada seis meses aproximadamente, hágalo con un paño suave ó con un bastoncillo de algodón empapado en alcohol. Esto sirve para mantener un sonido rico y claro, y asegura que no exista pérdida de volumen.

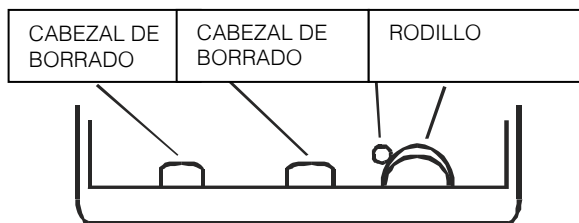

- Cuando realice esta limpieza, no utilice destornilladores ni nada metálico, hágalo según describimos en la siguiente figura. No engrase ninguna parte móvil.
- No deje las cintas en el interior de la unidad, si no van a ser usadas por largo periodo de tiempo.

## FUNCIONAMIENTO EN MODO CD

### Reproducción de un disco

1. Pulse el control marcado con CD de la unidad ó seleccione el modo CD en el mando a distancia mediante el botón "FUNCTION". El display muestra "00 00" durante un momento y posteriormente "no DISC", si no existe un disco insertado.
2. Abra la compuerta del CD pulsando el botón "OPEN" e Inserte un disco en el eje de giro, con la cara impresa hacia arriba y presione en la zona central del disco. Cierre la tapa. El display muestra el número total de canciones incluidas en el disco, y la duración del mismo.

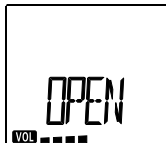

3. Pulse el control PLAY/PAUSE (6) y se inicia la lectura, mostrando el display el número de la canción en reproducción así como el tiempo transcurrido en la pista actual.
4. Si desea realizar una pausa, pulse el control PLAY / PAUSE de la unidad ó del mando a distancia.
5. Al finalizar el disco, la reproducción se detiene automáticamente, y el display muestra de nuevo el número de pistas que contiene el disco y la duración del mismo.
6. Para detener la reproducción en cualquier momento, pulse STOP/BAND.

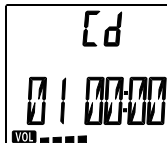

#### NOTAS:

- Si esta unidad es golpeada durante la reproducción de un disco, la música sufrirá cortes ya que es una unidad de sobremesa, pero esto no dañará sus discos.
- No abra la compuerta del CD durante la reproducción de un disco sin pulsar primero STOP/BAND.

## REPRODUCCION DE UN DISCO MP3

1. Para seleccionar un álbum pulse el botón PRESET/FOL, repetidamente hasta localizar el álbum deseado.
2. Cuando haya seleccionado el álbum deseado pulse los botones de avance o retroceso de canción para acceder al título deseado.

Este es el modo más rápido para buscar una canción de MP3.

También existe la búsqueda por nombre del archivo (CANCIÓN)

#### Búsqueda por orden alfabético del disco.

1. Pulse una vez FIND/ESP, aparecerá la búsqueda de canción por orden alfabético
2. Pulse el botón de avance de canción, para seleccionar la letra deseada (incremento de letra)
3. Pulse PLAY para comenzar la reproducción.

#### Búsqueda por nombre del álbum:

1. Pulse dos veces FIND/ESP aparecerá la búsqueda por nombre de álbum.
2. Pulse el botón de avance de canción, para seleccionar el álbum deseado.
3. Pulse PLAY para comenzar la reproducción.



## **SKIP / SEARCH >>I ( Avance pista ) ( 17 )**

Presione brevemente una vez este control y la unidad avanzará al tema siguiente.  
Pulse y mantenga presionado este control para avanzar rápidamente a través del tema actual.

## **SKIP / SEARCH I<< ( Retroceso pista ) ( 8 )**

Presione brevemente una vez este control y la unidad retorna al comienzo del tema actual.  
Pulse dos veces consecutivas y la unidad cambiará al tema anterior.  
Pulse y mantenga presionado este control para retroceder rápidamente a través del tema actual.

## **REPEAT / M.UP ( Repetición de CD )**

Seleccionando esta función la unidad repetirá el tema ó disco actual.  
Esta función tiene 2 modos diferentes.

1. Presionando este control una vez, la unidad repite la pista actual. Se muestra REPEAT en display parpadeando.
2. Presionando por segunda vez, la unidad repite el disco indefinidamente. Se muestra REPEAT en display
3. Para cancelar esta función, presione hasta que desaparezca la palabra REPEAT del display.

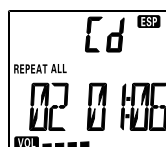
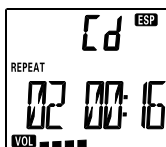

## **RANDOM ( Reproducción aleatoria ). SOLO DESDE EL MANDO A DISTANCIA**

En este modo la unidad reproduce los temas del disco en un orden distinto al que han sido grabados. En display "RANDOM".

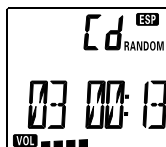

## MEMORY /C.ADJ(Programación de orden reproducción pistas)

### Programación en CD

Esta función le permite programar el orden en el que serán reproducidas las pistas del CD hasta un máximo de 20. ( Posible solo con el disco parado, STOP y teniendo seleccionada la función CD)

1. Con el disco parado, presione el control MEMORY /C.ADJ para entrar en el modo de programación. El display muestra el número de pista y el de memoria ( Ejemplo: Pista 03; Memoria P-01).
2. Seleccione la pista que será reproducida en primer lugar, mediante los controles SKIP/SEARCH >>| |<<.
3. Valide la selección mediante el botón MEMORY/C.ADJ. El display cambia a " P-02 ", indicando que la segunda selección está lista.
4. Repita los pasos 1, 2 y 3 para memorizar el resto de temas del CD.( Máximo 20 memorias).
5. Presione PLAY/ PAUSE para comenzar a reproducir los temas en el orden programado.

### Programación en mp3:

1. Con el disco parado, presione el control MEMORY /C.ADJ para entrar en el modo de programación. El display muestra el número de álbum de pista y el de memoria ( Ejemplo: álbum 01; Pista 03; Memoria P-01).
2. Seleccione el álbum que será reproducida en primer lugar, mediante los controles SKIP/SEARCH >>| |<<.
3. Valide la selección mediante el botón MEMORY/C.ADJ. Pulse otra vez MEMORY /C.ADJ para seleccionar la pista deseada, y pulse MEMORY/C.ADJ para validar.
4. Repita los pasos 1, 2 y 3 para memorizar el resto de temas del CD.( Máximo 20 memorias).
5. Presione PLAY/ PAUSE para comenzar a reproducir los temas en el orden programado.

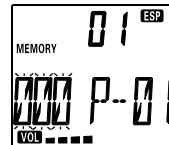
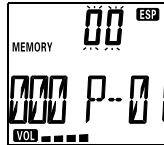
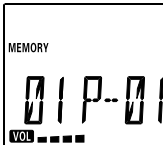

**NOTA:** La programación será borrada en las siguientes condiciones:

- Cuando la unidad es apagada.
- Presionando el botón de STOP 4, en modo de programación.
- Cuando la tapa del CD es abierta.

Cuando cambiamos a modo Cassette " TAPE " ó Radio.

## MUTE Silenciamiento

1. Presionando el control de MUTE (2) de la unidad ó del mando a distancia, la unidad será silenciada temporalmente.
2. Presione de nuevo el control MUTE para reiniciar la escucha de la música.

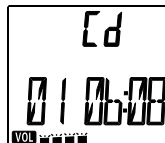

## **PRESET EQ Ecualizador**

Pulse repetidamente el control marcado con "EQ" del mando a distancia, para seleccionar la ecualización adecuada para los siguientes tipos de musica:



## **PILA DE MEMORIAS**

En la parte inferior de la unidad ( 26 ) se localiza el alojamiento para las pilas de memorias. Inserte 3 pilas de 1,5V tipo UM-3, AA ó equivalentes para evitar el borrado de la hora del reloj ó las memorias durante un corte de corriente.

## **RESET**

Si observa un funcionamiento anómalo del display ó de los controles de la unidad, presione suavemente con un objeto de punta afilada ( Bolígrafo ó similar ) el botón alojado en el taladro próximo a la parte superior de las clavijas de altavoces. Esta función es similar al reset de un ordenador(Esta funcion no esta incluida en esta version).

## **BEAT CUT Supresión de interferencia AM en grabación**

Si durante la grabación de una cinta, observa una oscilación, cambie la posición de este conmutador ( 37 ). Solo para la banda de AM.

## MANEJO DE LOS DISCOS

- Los discos deben ser manejados con cuidado. Suciedad, arañazos, y adhesivos pueden causar cortes en el sonido, ó incluso impiden la reproducción de los mismos. Cuando no son usados deben mantenerse en sus estuches.
- NOTA: Solo discos identificados con "COMPACT DISC DIGITAL AUDIO", pueden ser reproducidos en esta unidad.



- Para mantener los discos limpios, manéjelos tomándolos por los bordes.
- Huellas de dedos y suciedad, debería ser limpiada cuidadosamente de la cara transparente del disco. Tome los discos por el borde.

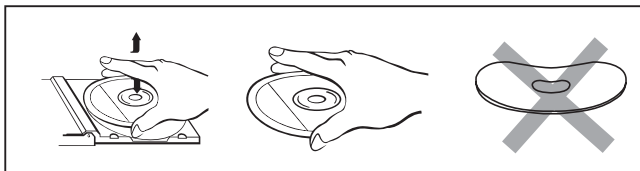

- Limpie siempre con movimientos radiales, es decir desde el centro del disco hacia los bordes exteriores.



- No use líquidos limpiadores, al menos que estos sean específicamente diseñados para limpieza de compact disc.
- No exponga los discos a la luz directa del sol, ó a temperaturas extremas y evite las fuentes de calor ó humedad.

**¡¡ATENCIÓN!!** Para prevenir daños en los discos, NO ABRA la compuerta del CD mientras el disco está girando.

## LCD DISPLAY

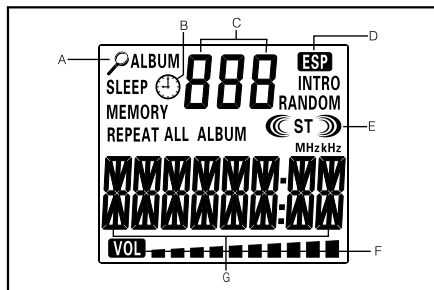

- |                                |                                   |
|--------------------------------|-----------------------------------|
| A. INDICADOR DE BUSQUEDA       | E. STEREO INDICADOR               |
| B. INDICADOR DE TIEMPO         | F. VOLUMEN                        |
| C. INDICADOR DE NUMERO DEÁLBUM | G. INDICADOR DE NUMERO DE CANCION |
| D. INDICADOR DE ESP            |                                   |

## Especificaciones

### SECCION RADIO

Rango de frecuencias en FM : 87,5 - 108 Mhz  
Rango de Frecuencias en AM : 522 - 1620 KHz

### SECCION CASSETTE

Sistema de pistas : Cassette Compacto Estéreo  
Velocidad cinta : 4,75 cm seg.  
Respuesta de frecuencia : 125 - 8000Hz

### SECCION CD

Respuesta de frecuencia : 100 Hz - 16 KHz  
Frecuencia de muestreo : 44.1 KHz  
Lector CD : Tres Haces Láser

### GENERAL

Potencia Máx. de salida : 12 W + 12 W ( Musical )  
Potencia de Salida RMS : 5 + 5 W RMS  
Peso : Aprox. 5,49 kgr.  
Dimensiones unidad principal : 160 x 192 x 262mm.  
Dimensiones Altavoces : 133 x 195 x 295,5 mm

### ALIMENTACION

Corriente Alterna : 220 Voltios/ 50 Hz.

Estas especificaciones están sujetas a cambios sin previo aviso.

To achieve the utmost in enjoyment and performance, please read this manual carefully before attempting to operate the unit in order to become familiar with its features, and assure you years of faithful, trouble free performance and listening pleasure.

### Important Notes

- \* Keep instructions the safety and operating instructions should be retained for future reference.
- \* Avoid installing the unit in locations described below:
  - Places exposed to direct sunlight or close to heat radiating appliances such as electric heaters.
  - On top of other stereo equipment that radiate too much heat.
  - Places lacking ventilation or dusty places.
  - Places subject to constant vibration.
  - Humid or moist places.
- \* Make sure not to obstruct the ventilation openings.
- Operate turning controls and switches as instructed in the manual.
- \* Before turning on the power for the first time, make certain the power cord is properly installed.
- \* Store your tapes or CD in a cool area to avoid damage from heat.

For safety reasons, do not remove any covers or attempt to gain access to the inside of the product. Refer any servicing to qualified personnel.

Do not attempt to remove any screws, or open the casing of the unit; there are no user serviceable parts inside, refer all servicing to qualified service personnel.



**CAUTION :** TO REDUCE THE RISK OF ELECTRIC SHOCK DO NOT REMOVE COVER ( OR BACK ) , NO USER SERVICEABLE PARTS INSIDE , REFER SERVICING TO QUALIFIED SERVICE PERSONNEL.

### DANGEROUS VOLTAGE

Conductor dangerous voltage, that may be of sufficient magnitude to constitute a risk of electric shock to persons is present within this products enclosure.

### ATTENTION

The owners manual contains important operating and maintenance instructions, for your safety, it is necessary to refer to the manual.

**WARNING :** TO PREVENT FIRE OR SHOCK HAZARD, DO NOT EXPOSE THIS APPLIANCE TO DRIPPING OR SPLASHING.

### Note:

This unit will become warm when used for a long period of time. This is normal and does not indicate a problem with the unit.

The CD player includes micro-processors which may malfunction as a result of external electrical interference or noise. If the CD player is not working properly, disconnect the power source and then reconnect it.



# FEATURES AND CONTROLS

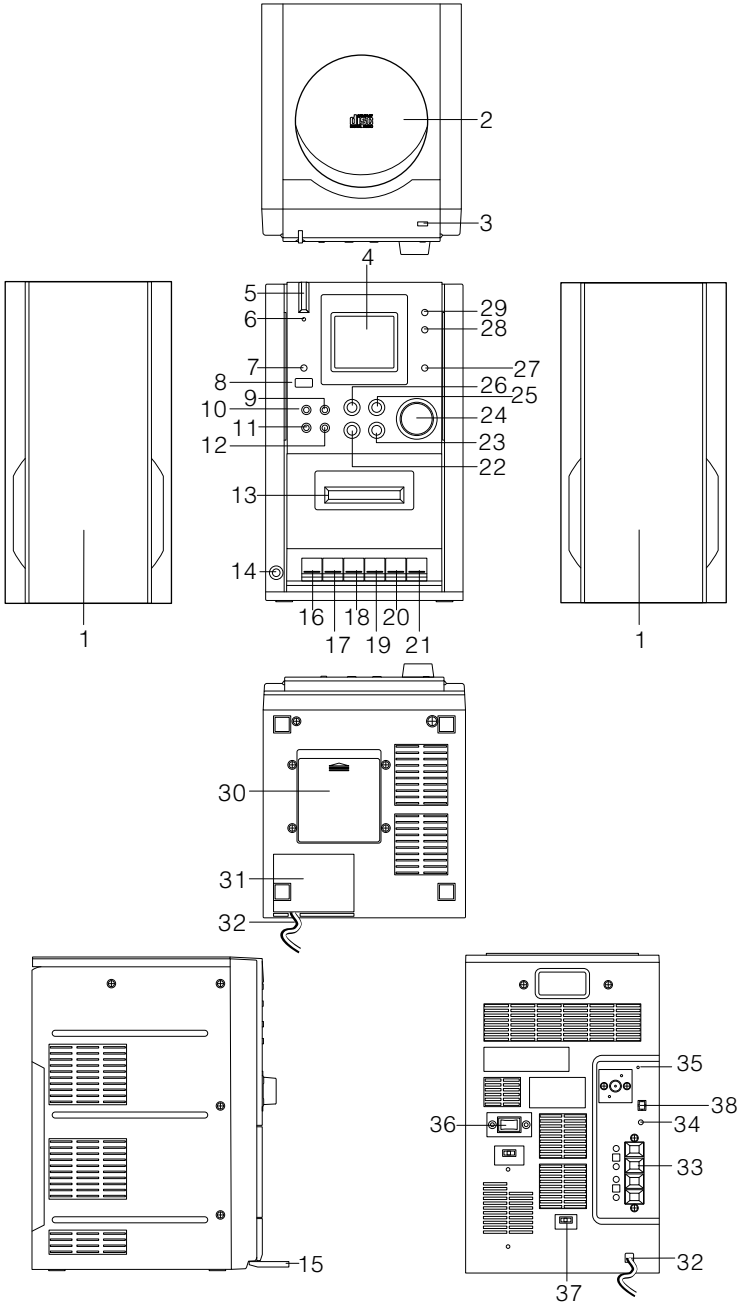

## FEATURES AND CONTROLS

1. SPEAKER
2. CD DOOR
3. CD DOOR OPEN/CLOSE BUTTON
4. LCD DISPLAY
5. POWER/STANDBY BUTTON
6. POWER/STANDBY LED
7. FIND/ESP
8. IR SENSOR
9. PRESET/FOLDER UP BUTTON
10. TIMER BUTTON
11. MEMORY/CLK.ADJ BUTTON
12. PRESET/FOLDER DOWN BUTTON
13. CASSETTE DOOR
14. PHONES JACK
15. CASSETTE BUTTON DOOR
16. CASSETTE RECORD BUTTON
17. CASSETTE PLAY BUTTON
18. CASSETTE REWIND BUTTON
19. CASSETTE FAST FORWARD BUTTON
20. CASSETTE STOP/ELECT BUTTON
21. CASSETTE PAUSE BUTTON
22. SKIP/SEARCH/TUNING DOWN BUTTON
23. STOP BUTTON
24. VOLUME KNOB
25. PLAY/PAUSE BUTTON
26. SKIP/SEARCH/TUNING UP BUTTON
27. TAPE BUTTON
28. FM ST./MONO BUTTON
29. TUNER/BAND BUTTON
30. BATTERY BACK-UP
31. AC CORD COVER
32. AC CORD
33. SPEAKER TERMINALS
34. RESET BUTTO(Only for those version)
35. FM ANT
36. AC MAIN POWER SWITCH
37. BEAT CUT/FM MODE MONO/STEREO SWITCH
38. AM ANT TERMINAL

## REMOTE CONTROL

1. POWER/STANDBY BUTTON
2. MUTE BUTTON
3. VOLUME DOWN BUTTON
4. PRESET/FOLDER UP BUTTON
5. PRESET/FOLDER DOWN BUTTON
6. CD PLAY/PAUSE BUTTON
7. MEMORY/C-ADJ BUTTON
8. SKIP/SEARCH/TUNING DOWN BUTTON
9. CD STOP BUTTON
10. RANDOM BUTTON
11. REPEAT BUTTON
12. INTRO BUTTON
13. FUNCTION BUTTON
14. VOLUME UP BUTTON
15. BAND BUTTON
16. MONO/ST./FIND/ESP BUTTON
17. SKIP/SEARCH/TUNING UP BUTTON
18. TIMER BUTTON
19. EQ BUTTON
20. SLEEP BUTTON
21. NUMBER SEARCH BUTTON

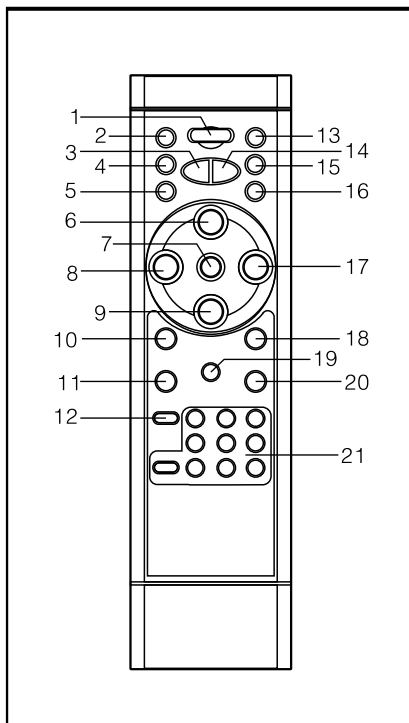

## PUTTING THE BATTERIES INTO THE REMOTE CONTROL UNIT

Press down the compartment cover, and slide the cover off to open the compartment. Place the two (UM4), (AAA), (R03) batteries in the remote control according to the polarity markings ("+" and "-" ) inside the compartment and on the batteries. Place the cover over the compartment, press down lightly, and push it upward until it snaps on.

**NOTE :** Remove the batteries from the remote control if not in use for long period of the time. Do not mix normal batteries with rechargeable batteries, when the batteries become weak, remote control will not function and replace with new batteries.

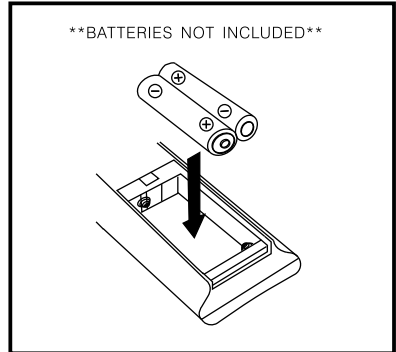

## INSTALLING THE SPEAKER WIRE TO THE SPEAKER TERMINALS

- Speakers Connection**  
Extend the SPEAKER WIRES and connect them to the SPEAKER TERMINALS.
- Power Cord Connection**  
Before using, connect the AC Power Cord to the AC outlet. then turn on the main switch of the unit.

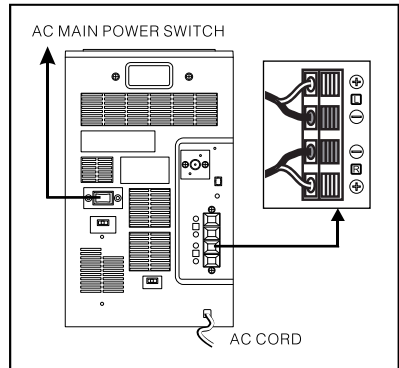

## OPERATING THE UNIT

When you first plug the unit into the AC outlet, the unit will be in standby mode, You can press the POWER/STANDBY button on the unit ( or on the remote control ) to switch the unit ON and OFF. Pull the AC plug out of the wall socket if you want to switch off completely.

## POWER/STANDBY

- Press POWER/STANDBY button on the unit (or remote) to switch the unit on.
- Select the sound source (CD, Tape, Aux, or Tuner) by pressing FUNCTION button. The corresponding display will light up.
- Adjust the volume with the VOLUME (UP or DOWN) button.
- Set the preset equalizer ( pass, classic, rock, pop, or jazz) with the EQ button on the Remote.
- Press POWER/STANDBY button again to turn off the unit.

## CLOCK SETTING

Function switch on STANDBY position

1. Press & hold MEMORY / C-ADJ. button until the time will display 12-hour digit flashing.
2. Press TUNING / SKIP / SEARCH (DOWN or UP) button to adjust 12-hour or 24-hour digit.
3. Press MEMORY / C-ADJ. button again , the time display HOUR digit flashing , press TUNING / SKIP / SEARCH (DOWN or UP) button to adjust HOUR digit; Press MEMORY / C-ADJ button once more, the MINUTE digit flashing, adjust it by the SKIP/SEARCH / TUNING (UP or DOWN)button.
4. Press the MEMORY/C-ADJ button again to confirm the time.
5. Each enable state as shown above will be cleared if the key is not pushed in 10 seconds.

## TIMER SETTING

1. After adjusting clock, press the TIMER button for a few seconds, " ☺ ON" and "00:00" appears on the display and the HOUR digit flashing.(F1)
2. Press the TUNING / SKIP / SEARCH (UP or DOWN) Button to adjust it.
3. Press the TIMER button again, the MINUTE digit will start flashing, adjust it by pressing the TUNING / SKIP / SEARCH (UP or DOWN) button.
4. Press the TIMER button once more to confirm/order TIMER ON time.
5. After adjusting "TIMER ON", " ☺ OFF" appears on the display and the HOUR digit flashing.(F2)
6. Repeat the above steps 2 to 3, then press the TIMER button once more to confirm/order TIMER OFF time.
7. Now the "TUNER" or "CD" appears on the display and the flashing , adjust "TUNER" or "CD" by pressing the TUNING/SKIP/SERCH (UP or DOWN) button.
8. Press the TIMER button again, the timer "VOL" indicator appears on the display and flashing, adjust the timer volume high or low by the TUNING/SKIP/SEARCH \*(UP or DOWN) button.
9. Each enable state as shown above will be cleared if the button is not pushed in 10 seconds.
10. After adjusting "TIMER ON" and "TIMER OFF" ,press the TIMER button, " ☺ " appears on the display.
11. The unit will be switched on automatically at "TIMER ON" order and start playing & the unitl will be switched off automatically at "TIMER OFF" order.

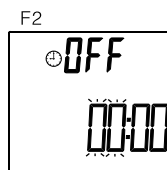
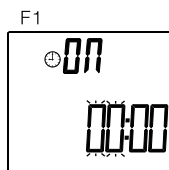

## EQ CONTROL (on the remote)

EQ shows the present sound tone.

When you press the EQ button on the remote, the sound tone changes as below:



## TO SET SLEEP FUNCTION (for remote handset)

1. If you want to fall asleep to music, press SLEEP button on the remote.
2. You may adjust the Radio or CD player's sleep function to play from 90, 80, 70 up to 10 minutes of music before shutting itself off automatically.



## RADIO OPERATION

Press the FUNCTION button to the TUNER mode on the unit (or remote), you can select the Radio operation.

1. Press the BAND button to select wave band range appearing on the display.
2. Select the desired wave band range with the TUNING / SKIP / SEARCH (UP or DOWN) button.

### BAND SELECT

To tune for weak stations, use manual tuning by pressing TUNING / SKIP / SEARCH (UP or DOWN) button continuously until you read the correct frequency or the reception at its best.

### MONO/ STEREO SELECT

You can use only FM mode.

1. When you want to select FM stereo station, press the MONO/STEREO button. When you receive a FM stereo station the "st" indicator will appear on the display.
2. When you press the MONO/STEREO button again, the FM STEREO indicator will turn off & switch to MONO FM status.

### Automatic Tuning

1. Press the TUNING / SKIP / SEARCH (UP or DOWN) button for a second or more, then release the button. The tuner will automatically find the first station of sufficient signal strength.
2. Repeat above procedure if you wish to select another station.

### Programming preset stations

You can also preset stations of your choice and store up to 10 AM and 10 FM stations in its memory. To store your selected broadcasting stations:

1. Press the BAND button on the unit (or remote) to toggle between AM and FM to make your selection.
2. Tune to the required station.
3. Press the MEMORY / C-ADJ button.
4. Press the PRESET/FOLDER (UP or DOWN) button for your desired station number.
5. Press the MEMORY / C-ADJ again to confirm your selection.
6. To program more stations into memory, repeat the above steps 2 to 5.
7. To change the stored preset stations, repeat the above steps 2 to 5.

### Notes:

1. Storing a new station into a preset location will erase the previously stored station in that location.
2. Power off / failure or power cord disconnection will clear the memory of all preset stations. Perform the stations presetting procedures again to store the stations.

## **Selecting the Preset Stations**

1. Press the BAND button to select the desired band.
2. Press PRESET/FOLDER(UP or DOWN) button to select the desired preset station number.
3. The numeric location of that preset station is displayed along with the corresponding frequency.

## **FM Antenna**

FM antenna wire for better FM reception.

# **CASSETTE OPERATION**

## **Playing Of Cassette**

When playing of cassette, open the cover of the CASSETTE BUTTON DOOR first.

Be sure to tighten any slack tape in the cassette before use. Using either a pencil or a ball-point pen, simply insert the pen or pencil into the centre of the spool and rotate to remove slackness. Depress the CASS. STOP / EJECT button to open the cassette door.

Insert the cassette into the compartment with the open end facing downwards and full reel on the left hand side, push the cassette well down and close the door. Be sure not to touch the tape surface. Select "TAPE" on the FUNCTION button and press the PLAY button. To stop playback, press the CASS. STOP / EJECT button once. To release the cassette, press the CASS. STOP / EJECT button again.

## **Recording From Radio**

Set the FUNCTION button to TUNER select AM or FM on BAND button and press to the desired broadcast (refer to radio operation section). Insert a cassette into the deck and press the RECORD button.

Press the CASS. STOP / EJECT button to stop recording. The CASS. PAUSE button can be used to stop recording for short intervals. Press the CASSETTE F.FWD to fast forward the tape, press the CASSETTE REWIND button to fast rewind the tape.

## **Recording From CD**

Set the FUNCTION to CD. Select the required tracks to be recorded. Insert a cassette into the cassette deck and press the CASS. RECORD button.

Press the CASS. STOP / EJECT button to stop recording.

## **Auto Stop**

When the tape reaches the end in PLAY or RECORD, the built-in AUTO STOP system functions to release the depressed PLAY, RECORD keys. The AUTO STOP system operates while recording from the built-in RADIO or CD player. Only the cassette function is brought automatically to a stop, the RADIO or CD PLAYER will continue to play.

## **Type Of Cassettes**

Use only good quality cassettes (IEC TYPE1) for making recordings. May be used to replay other types of cassette but is unable to make proper recordings on these more specialized tapes. The use of C120 cassettes is not recommended in this machine.

## Protecting Recordings

Normally, anything recorded on the tape is automatically erased when new recording is made. It is possible to protect your recordings from accidental erasure by removing the tabs found on the rear of the cassette.

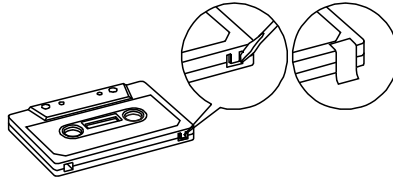

When the cassette is held with the recorded side upper-most and exposed tape facing the front, the protective tab will be found on the left rear of the cassette. All pre-recorded cassette are protected in this way to prevent accidental erasure of the commercial recordings. "Protected" cassettes will prevent the record button from being operated. If at any time you attempt to record and find that this button will not depress, never force the mechanism or it may be damaged. Check that a cassette has been loaded and that tab has not been removed. Recording on a cassette from which the tabs have been removed can be done by covering the tab openings with a piece of adhesive tape.

## Care Of Cassette Mechanism

Gently clean the tape head and pinch-wheel / capstan assemblies after every 10 hours of use until all traces of oxide deposit have been removed. A range of cassette care products are available.

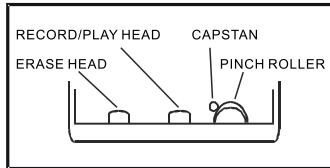

The erase head and record/play head and the surface of the pinch roller are delicate and must not be touched with metal objects such as screwdrivers. You may find it easier to clean the assembly by pressing the PLAY button to bring head and pinch roller into view. Be sure to press the CASS. STOP button after cleaning the mechanism.

Damage to the pinch wheel can occur if the unit is left in PLAY mode with the power switched off. Under no circumstances should you attempt to lubricate any part of the machine.

## WARNING

Disconnect from the mains at the wall socket when not in use. Do not expose the set to rain or moisture.

## LISTENING TO COMPACT DISC (CD/MP3)

1. When CD / Mp3 is playing , press the CD DOOR OPEN / CLOSE button on the unit first, then the CD door will open automatically.(F3)
2. Insert the CD/MP3 disc into the CD compartment, press the CD DOOR OPEN / CLOSE button again, then the CD door will close automatically.
3. Press the FUNCTION button on the unit to select the CD mode, This unit begin selecting and shifting to the CD / MP3 mode automatically .

**NOTE:** (1) This unit can play CD, CD-R, CD-RW and MP3 discs.

(2) If no disc or can't read TOC, NO DISC will be displayed.(F4)

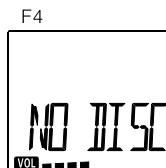

### Playing The Entire CD/MP3

1. Playback will be start by pressing PLAY/PAUSE . Playback starts with the first track , The display shows the current track number and its elapsed time.(F5)
2. To interrupt playback , press PLAY/PAUSE button . The time elapsed indicator will flash.(F6)
3. To resume playback, press the PLAY/PAUSE again.
4. To stop playback, press the STOP button.

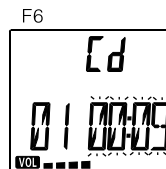
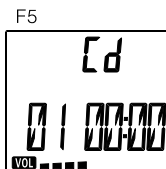

## LISTEN TO THE DESIRED TRACK

### - CD

1. Press the SKIP/SEARCH/TUNING ( UP or DOWN ) button on the unit (or remote), until the required track number appears on the display, then press the PLAY button start playing.(F7)
2. During play, press the SKIP/SEARCH/TUNING (UP or DOWN) button, skip to the next track(or head of the current track ).
3. Press the SKIP/SEARCH/TUNING (UP or DOWN) button during pause condition, then skips to the next track(or the head of the current track) and keep pausing , and the "00:00" appear on the display and flashes.(F8)
4. Press the PLAY/PAUSE button to start playing.
5. Press the FIND/ESP button once, the ESP function will turn on & the ESP indicator appears on the display.(F9)
6. Press the FIND/ESP button again, the ESP function will turn off & the ESP indicator disappears on the display.

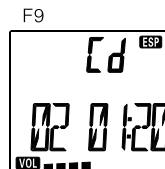
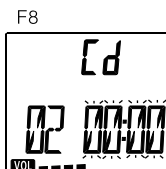
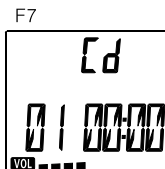



**- MP3**

1. Press the PRESET/FOLDER ( UP or DOWN ) button, the album number will be changed; press the SKIP/SEARCH/TUNING (UP or DOWN) button, the track number will be changed.
2. Press the FIND/ESP button once, TITLE indicator is displayed and flashing.(In that case if no name in the disc, NOTHING is displayed.) (F10)
3. Press the FIND/ESP button twice, ALBUM name is displayed,(In that case if no name in the disc, UN-KNOWN is displayed.) (F11)
4. When the desired track is displayed press the PLAY/PAUSE button to start playing the track.

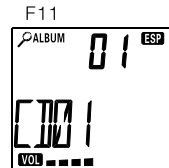
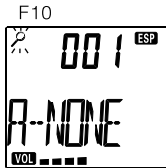

**REPEAT PLAY (on the remote)**

**- CD**

1. Press the REPEAT button once on the remote, REPEAT is displayed. CD will play the current track repeatedly.(F12)
2. Press the REPEAT button twice, REPEAT ALL is displayed. CD will play all tracks repeatedly.(F13)
3. Press the REPEAT button third, REPEAT function will be off.

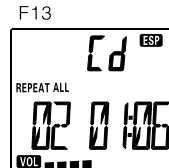
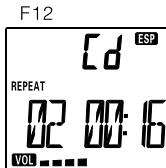

**- MP3**

1. Press the REPEAT button once on the remote, then REPEAT is displayed. CD will play the current track repeatedly.
2. Press the REPEAT button twice, REPEAT ALL is displayed. CD plays all tracks repeatedly.(F14)
3. Press the REPEAT button third, then REPEAT ALBUM is displayed. Repeat the current play album.(F15)
4. Press the REPEAT button four times, then REPEAT function will be off.

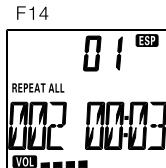

## RANDOM PLAY(on the remote)

1. Press the RANDOM button on the remote, then RANDOM is displayed.(F16)
2. Press the RANDOM button again, then resume to normally play.

F16

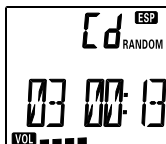

## INTRO PLAY (on the remote)

1. Press the INTRO button on the remote, then INTRO is displayed. INTRO will play the first 10 seconds of each track.(F17)
2. Press the INTRO button twice, then resume to normally play.

F17



## PROGRAM MODE

Used to listen to the songs selected. User can program up to 64 favorite songs. Program mode is activated while in stop mode.

### 1. How to program

#### - CD

- 1) Press the MEMORY/C-ADJ button, shift to PROGRAM mode.(F18)
- 2) Press the SKIP/SEARCH/TUNING (UP or DOWN) button, the track number will be changed.
- 3) Press the MEMORY/C-ADJ button to confirm the track number.

#### - Mp3

- 1) Press the MEMORY/C-ADJ button, shift to PROGRAM mode. The album number is flashing.(F19)
- 2) Press the SKIP/SEARCH/ TUNING button, the album number will be changed.
- 3) Press the MEMORY/C-ADJ button , the track number is flashing.(F20)
- 4) Press the SKIP/SEARCH/TUNING button, the track number will be changed.
- 5) Press the MEMORY/C-ADJ button to confirm the track number.

F18

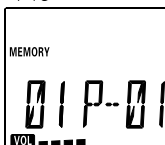

F19

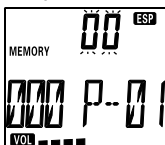

F20

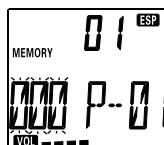

## 2. PROGRAM PLAY

After programming songs, press the PLAY/PAUSE button and it will play the songs as you programmed.

## 3. CANCEL PROGRAM

- 1) While playing, press the STOP button.
- 2) Open the door.
- 3) Press the STOP button, during program memory.

## BEAT CUT

If beat noise is present when recording, adjust the position of the BEAT CUT switch on the rear of the unit. (For AM only)

## MUTE SETTING(on the remote)

1. When you press the MUTE button once on the remote, the volume level will flash & the audio output will be temporary terminate.(F21)
2. Press MUTE button again, the volume level and the audio output will return to normal.

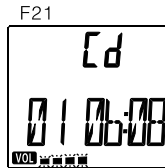

## LISTEN TO THE MUSIC BY USING HEADPHONE

A stereo headphone jack is provided for private listening. To listen to the unit with headphones (not included) insert the 3.5mm mini-stereo plug from the headphones into the PHONES jack on the front panel. The external speakers are automatically disconnected when headphones are using.

## MEMORY BACK-UP

To insert 1.5V x 3, UM-3, AA or equivalent batteries in the battery compartment of the unit. It is used to back-up the memory of the main CPU.

## COMPACT DISC

1. Always use a compact discs bearing the mark as shown.



2. Notes on handling discs

Removing the disc from its storage case and loading it.

- \* Do not touch the reflective recorded surface.
- \* Do not stick paper or write anything on the surface.
- \* Do not bend the disc.

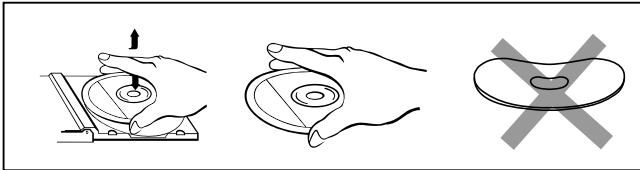

3. Storage

- \* Store the disc in its case.
- \* Do not expose discs to direct sunlight or high temperatures, high humidity or dusty places.

4. Cleaning a disc

- \* Should the disc become soiled, wipe off dust, dirt and fingerprints with a soft cloth.
- \* The disc should be cleaned from the centre to the edge.

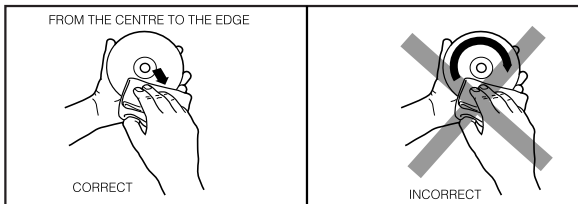

- \* Never use benzene, thinners, record cleaner fluid or anti static spray.
- \* Be sure to close the CD door so the lens is not contaminated by dust.
- \* Do not touch the lens.

## LCD DISPLAY WINDOW

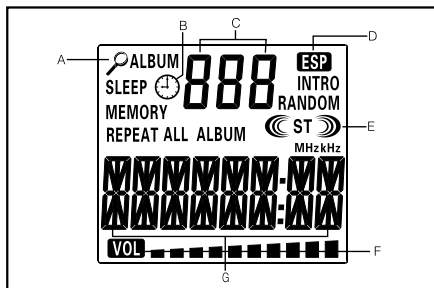

- A. FIND INDICATOR
- B. TIMER INDICATOR
- C. ALBUM NUMBER INDICATOR
- D. ESP INDICATOR
- E. STEREO INDICATOR
- F. VOLUME HIGH/LOW INDICATOR
- G. TRACK/NUMBER/TIME INDICATOR

## SPECIFICATION

POWER SUPPLY :	220V~50Hz
OUTPUT POWER :	5 Watts x 2
UNIT DIMENSION :	160(L) x 192(W) x 260 (H) mm
SPEAKER BOX DIMENSION :	133 (L) x 195 (W) x 259.5 (H) mm
N. W. :	5.49 kg

### RADIO SECTION

FREQUENCY RANGE :	FM 87.5 - 108 MHz
	AM 522 - 1620 kHz

### CASSETTE SECTION

TAPE SPEED :	4.75 CM/SEC
FREQUENCY RESPONSE :	125Hz-8KHz

### COMPACT DISC SECTION

OPTICAL PICKUP :	3 - BEAM LASER
FREQUENCY RESPONSE :	100Hz - 16kHz

### SPECIFICATION SUBJECT TO CHANGE WITHOUT FURTHER NOTICE.

- Dripping warning : " The product shall not be exposed to dripping or splashing and that no objects filled with liquids, such as vases, shall be placed on the product."
- Ventilation warning : " The normal ventilation of the product shall not be impeded for intended use."

## Free Manuals Download Website

<http://myh66.com>

<http://usermanuals.us>

<http://www.somanuals.com>

<http://www.4manuals.cc>

<http://www.manual-lib.com>

<http://www.404manual.com>

<http://www.luxmanual.com>

<http://aubethermostatmanual.com>

Golf course search by state

<http://golfingnear.com>

Email search by domain

<http://emailbydomain.com>

Auto manuals search

<http://auto.somanuals.com>

TV manuals search

<http://tv.somanuals.com>