

Panasonic®

Color Television Operating Instructions

Televisor a color Instrucciones de Operación

Télé-couleur Manuel d'utilisation

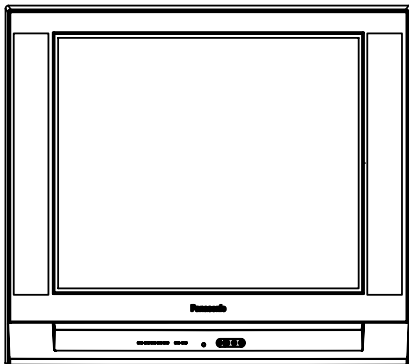

CT-27E33

CT-32E33

CT-36E33

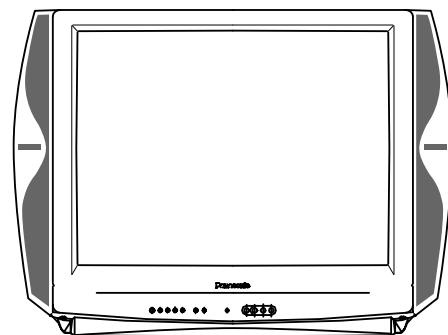

CT-G2983

TQB2AA0458 30509
PRINTED IN USA
IMPRESO EN EE.UU
IMPRIMÉ AUX ÉTATS-UNIS

WARNING

**RISK OF ELECTRIC SHOCK
DO NOT OPEN**

WARNING: To reduce the risk of electric shock do not remove cover or back. No user-serviceable parts inside. Refer servicing to qualified service personnel.

<p>The lightning flash with arrow head within a triangle is intended to tell the user that parts inside the product are a risk of electric shock to persons.</p>	<p>The exclamation point within a triangle is intended to tell the user that important operating and servicing instructions are in the papers with the appliance.</p>
--	---

WARNING: To reduce the risk of fire or electric shock, do not expose this apparatus to rain or moisture and objects filled with liquids, such as vases, should not be placed on this apparatus.

The Class II insulation symbol (square within a square) indicates that this product has been evaluated and tested to comply with Class II insulation requirements.

FCC CAUTION: ANY CHANGES OR MODIFICATIONS TO THIS TV RECEIVER NOT EXPRESSLY APPROVED BY MATSUSHITA ELECTRIC CORPORATION OF AMERICA COULD CAUSE HARMFUL INTERFERENCE, WHICH WOULD VOID THE USER'S AUTHORITY TO OPERATE THIS EQUIPMENT.

ENVIRONMENTAL NOTICE: THIS PRODUCT UTILIZES CATHODE RAY TUBES (CRT) AND OTHER COMPONENTS THAT CONTAIN LEAD. DISPOSAL OF THESE MATERIALS MAY BE REGULATED IN YOUR COMMUNITY DUE TO ENVIRONMENTAL CONSIDERATIONS. FOR DISPOSAL OR RECYCLING INFORMATION PLEASE CONTACT YOUR LOCAL AUTHORITIES, OR THE ELECTRONICS INDUSTRIES ALLIANCE: <[HTTP://WWW.EIAE.ORG](http://www.eiae.org)>



The Energy Star label, a symbol for energy efficiency, was created by the U.S. Environmental Protection Agency (EPA) and the U.S. Department of Energy (DOE) to help customers identify products that can save them money and protect the environment by saving energy. Energy Star compliant products generally consume less energy than similar standard products.

**Read these instructions completely before operating television.
Contents are subject to change without notice or obligation.**

Copyright 2003 by Matsushita Electric Corporation of America. All rights reserved. Unauthorized copying and distribution is a violation of law.

Table of Contents

Congratulations	2	PIP Finction Buttons	7
Customer Record	2	Remote Control Operation (for all models)	8
Care and Cleaning	2	Battery Installation	8
Specifications	2	Operating Components with Remote Control	9
Feature Chart	2	Programming the Remote	10
Installation	3	Programming Without a Code	10
Television Location	3	Component Codes	10
Optional Cable Connections	3	Icon Menu Navigation	12
AC Power Supply Cord	3	Icon Menu Operation	13
Cable / Antenna Connection	3	Set Up	13
Important Information Regarding The Use Of Video Games, Computers, Or Other Fixed Image Displays..	3	Picture	13
Auto Set Up Menu	4	Timer	14
Optional Equipment Connections	5	Channels	14
PIP Operation With VCR	5	Audio	15
Front Control Panel	5	Lock	15
PIP Operation With VCR and Cable Box	5	V-Chip Menu Operation	16
Digital TV - Set-Top Box (DTV-STB) or DVD Player Connection	5	Troubleshooting Chart	19
Amplifier Connection (TO AUDIO AMP)	6	Index	20

Note: The warranty and service center information is located in the back of this manual.

Congratulations

Your new Panasonic Tau television is designed to provide state-of-the-art picture quality and features an innovative pure flat picture tube. It was thoroughly tested and tuned at the factory for best performance.

Customer Record

The model and serial number of this product are located on the back of the TV. You should note the model and serial number in the space provided and retain as a permanent record of your purchase. This will aid in identification in the event of theft or loss. Product registration for U.S. customers is available at: www.prodreg.com/panasonic.

Model Number

Serial Number

Care and Cleaning

Screen (Turn TV Off)

- Use a mild soap solution or window cleaner and a clean cloth.
- DO NOT USE ABRASIVE CLEANERS.
- Avoid excessive moisture and wipe dry.

Note: Do not spray any type of cleaning fluid directly on the screen.

Cabinet and Remote Control

- For cabinets and remote control, use a soft cloth dampened with water or a mild detergent solution.
- Avoid excessive moisture and wipe dry.
- Do not use benzene, thinner or other petroleum based products.

Specifications

Specifications are subject to change without notice or obligation.

Power Source	
CT-27E33	(2.4A)
CT-27E33U	(2.4A)
CT-32E33	(2.5A)
CT-32E33U	(2.5A)
CT-36E33	(2.8A)
CT-36E33U	(2.8A)
	120V AC, 60Hz
Channel Capability - 181	VHF-12; UHF-56; Cable-113
Video Input Jacks	1Vp-p, 75 Ohm, Phono Jack Type
Audio Input Jacks	500mV RMS 47K Ohm
Audio Output Jacks	0-2.0V RMS 4.7K Ohm
Component Input (Y / P _B / P _R)	75 Ohm, Phono Jack Type
S-Video Input Jacks	S-Video (Y-C) Connector

Feature Chart

MODELS	CT-27E33	CT-32E33	CT-36E33
FEATURES			
MENU LANGUAGE ENG/SPAN/FR	•	•	•
CHANNEL INFO BANNER	•	•	•
VIDEO PICTURE MEMORY	•	•	•
VIDEO INPUT SKIP	•	•	•
CLOSED CAPTIONING	•	•	•
V-CHIP CAPABILITY	•	•	•
VIDEO NORM	•	•	•
AUDIO NORM	•	•	•
STEREO	•	•	•
AISOUND	•	•	•
BASS/BALANCE/TREBLE	•	•	•
SURROUND	•	•	•
A/V IN (REAR/FRONT)	3 (2/1)	3 (2/1)	3 (2/1)
AUDIO OUT	•	•	•
S-VHS INPUT	2 (1/1)	2 (1/1)	2 (1/1)
COMPONENT INPUT	•	•	•
HEADPHONE JACK	•	•	•

ENGLISH

Installation

Television Location

Follow these recommendations before deciding the location of your television.

- Avoid excessive sunlight or bright lights, including reflections.
- Keep away from excessive heat or moisture. Inadequate ventilation may cause internal component failure.
- Fluorescent lighting may reduce remote control transmitting range.
- Keep away from magnetic equipment, including motors, fans and external speakers.

WARNING: Use this television receiver only with the cart, stand, tripod, bracket, or table specified by the manufacturer, or sold with the apparatus. When a cart is used, use caution when moving the cart/apparatus combination to avoid injury from tip-over. In order to avoid injury to children, never place your television receiver on a piece of furniture that is capable of being tilted by a child leaning on it, pulling on it, standing on it, or climbing on it. A falling television can cause serious injury or even death.



CT-27E33, CT-27E33U:

CAUTION: This television receiver for use only with PANASONIC TY-27E33T stand. Use with other carts (or stands) is capable of resulting in instability causing possible injury.

CT-32E33, CT-32E33U:

CAUTION: This television receiver for use only with PANASONIC TY-32E33T stand. Use with other carts (or stands) is capable of resulting in instability causing possible injury.

CT-36E33, CT-36E33U:

CAUTION: This television receiver for use only with PANASONIC TY-36E33T stand. Use with other carts (or stands) is capable of resulting in instability causing possible injury.

Optional Cable Connections

Shielded audio and video cables should be used between components. For best results:

- Use 75-ohm coaxial shielded cables.
- Use appropriate input and output connectors, that match your component connectors.
- Avoid long cables to minimize interference.

AC Power Supply Cord

CAUTION: TO PREVENT ELECTRIC SHOCK, MATCH WIDE BLADE OF PLUG TO WIDE SLOT OF AC OUTLET AND FULLY INSERT. DO NOT USE A PLUG WITH A RECEPTACLE OR OTHER OUTLET UNLESS THE BLADE CAN BE FULLY INSERTED TO PREVENT BLADE EXPOSURE.

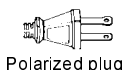

PROTECT POWER CORDS FROM BEING WALKED ON, ROLLED OVER, CRIMPED, BENT, OR PINCHED, PARTICULARLY AT PLUGS, CONVENIENCE RECEPTACLES, AND THE POINT WHERE THEY EXIT FROM THE APPARATUS.

Cable / Antenna Connection

For proper reception, either a cable or antenna connection is required.

Cable Connection

Connect the cable supplied by your local cable company.

Note: A cable converter box may be required for proper reception. Check with your local cable company for compatibility requirements.

Incoming Cable from Cable Company

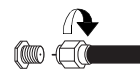

75 Ohm VHF/UHF on back of TV

Antenna Connections

- For proper reception of VHF/UHF channels, an external antenna is required. For best reception an outdoor antenna is recommended.

Incoming Cable from Home Antenna

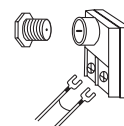

Note: Cable Mode is preset at the factory. Antenna users must change to TV Mode in the Set Up menu under Prog Chan.

Important Information Regarding The Use Of Video Games, Computers, Or Other Fixed Image Displays.

WARNING: The marking or retained image on the picture tube resulting from viewing fixed image is not an operating defect and as such is not covered by Warranty.

This television is designed to display constantly moving images on the screen. Continuous viewing of stationary images such as letterbox pictures on standard screen TVs (with top/bottom bars), non-expanded standard (4:3) pictures on wide screen TVs (with side bars shown on each side of an image), stock market report bars (ticker running at the bottom of the screen), video game patterns, fixed scoreboards, bright station logos, on-line (Internet) or repetitive computer style patterns should be limited.

The extended use of fixed image program material can cause a permanent picture tube damage, shown as a "shadow image" viewable on normal programs. This type of irreversible picture tube deterioration can be limited by performing the following steps:

- Do not display the fixed image for extended periods of time.
- Turn the power off when not in use.

Auto Set Up Menu

For your convenience, Auto Set up menu will be displayed on screen when the set is turned on for the first time. If needed, follow the menus and procedures for setting up the features.

IDIOMA/LANGUE

To change menu language to ENGLISH, SPANISH or FRENCH.

Procedure

- Press **VOL** ► to select English, Spanish or French.

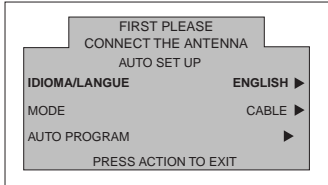

MODE

To select TV (antenna) or CABLE mode depending on the signal source

Procedure

- Press **VOL** ► to select TV or CABLE.

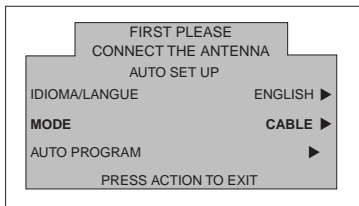

AUTO PROGRAM

To automatically program all channels with a signal.

Procedure

- Press **VOL** ► to start Auto Programming.

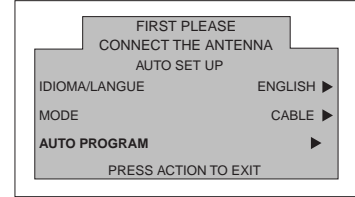

Optional Equipment Connections

Note: The remote control must be programmed with supplied codes to operate the optional equipment.

PIP Operation with VCR

This television includes a two tuner Picture In Picture (PIP) feature. This allows viewing two (2) live broadcasts at the same time with or without an external video source (VCR).

Note: VIDEO 1 input is a dual-purpose input. It is primarily intended for connection with 480i devices such as a DVD player using the Y P_B P_R component video jacks and Audio L & R jacks. However, it can also be connected to conventional composite video sources such as a VCR, using only the Y/Video jack and Audio L & R jacks. The on-screen label will display Component or Video 1 depending on which source is connected.

Connect your television to a VCR, as shown.

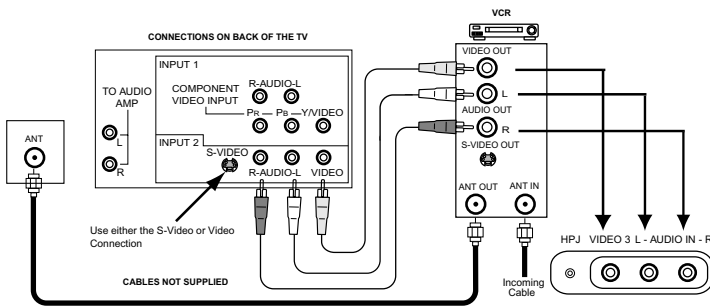

Procedure

Press the PIP button on the Remote Control to display the PIP frame on screen.

Note: The audio is from the Main Picture only.

To view an external video source in the PIP frame:

- Press the **TV/VIDEO** button on the Remote Control to select the same video input to which your **VCR** is connected.
- Verify that the VCR is on.
- Choose channels for the *Main Picture* by pressing the **TV** button on the Remote Control and using the numeric keypad or **CH** up/down button.
- Choose channels for the *PIP frame* by pressing the **VCR** button on the Remote Control and using the **PIP CH** up/down buttons.

Note: The **SWAP** button switches the PIP and Main Picture source. Press the **RECALL** button for on screen PIP and Main Picture source status.

Front Control Panel

The front control panel can be used to access menus and switch video mode when the remote control is not available.

Procedure

- Press **TV/VIDEO**  to select VIDEO input mode.

PIP Operation with VCR and Cable Box

This television includes a two tuner Picture In Picture (PIP) feature. This allows watching two (2) live broadcasts at the same time with or without an external video source (VCR).

Without a VCR (External Video Source)

Procedure

- Connect incoming cable to antenna (ANT) input on back of TV.
- Press the **PIP** button on the Remote Control to display the PIP frame.

Note: Audio is for the Main Picture only.

- Choose channels for the PIP frame by pressing the Remote control **PIP CH** up/down buttons.
- Choose channels for the main Picture by pressing the Remote Control **CH** up/down buttons or by using the numeric keypad.

With a VCR (External Video Source) and Cable Box

Connect your television to a VCR and Cable Box, as shown.

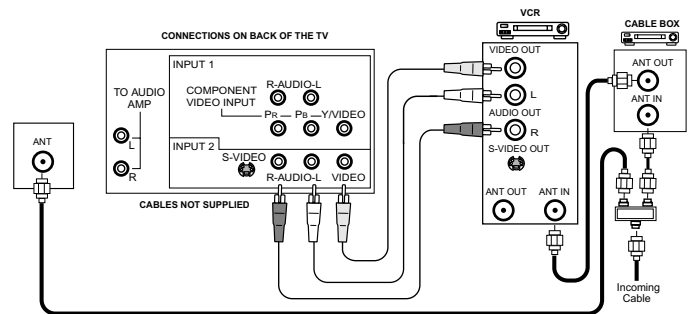

Procedure

- Press the PIP button on the Remote Control to display the PIP frame.

To view scrambled channels through your Cable Box in the PIP frame:

- Press the **TV/VIDEO** button on the Remote Control to select the same video input to which your cable box is connected.
- Verify that the CABLE BOX and VCR are ON and the VCR tuned to channel 3 or 4.
- Choose channels for the *PIP frame* by pressing the **CBL** button on the Remote Control and using the numeric keypad or **PIP CH** up/down buttons.
- Choose channels for the *Main Picture* by pressing the **TV** button on the Remote Control and using the numeric keypad or **CH** up/down buttons.

Note: The **SWAP** button switches the on screen PIP and Main Picture source. Press the **RECALL** button for PIP and Main Picture source status.

Digital TV - Set-Top Box (DTV-STB) or DVD Player Connection

Use this diagram to connect the Panasonic DTV-STB (Digital TV-Set-Top Box) to the back of your TV.

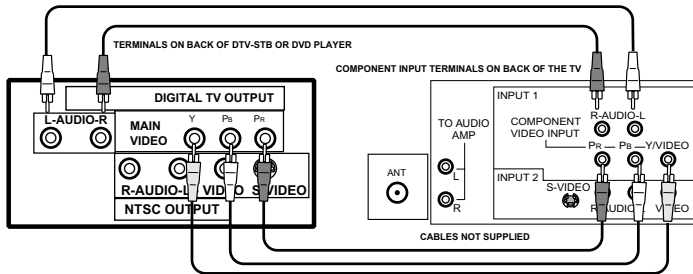

Notes:

- There are three video jacks, Y, P_B, and P_R. Separate component color inputs provide luminance and color separation. Use the L (left) and R (right) audio inputs.
- Select DTV-STB to **480i** output mode. TV set can receive **480i** signal only.

Amplifier Connection (TO AUDIO AMP)

Connect to an external audio amplifier input for listening to a stereo system.

Note: TO AUDIO AMP terminals can not be connected directly to external speakers.

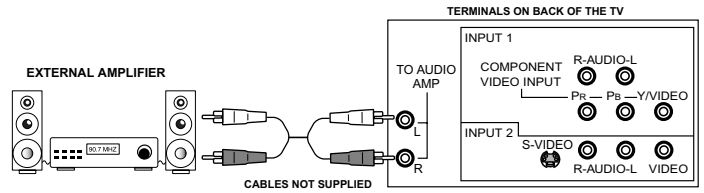

Audio Adjustments

- Select TV SPEAKERS ON from AUDIO menu.
- Set amplifier volume to minimum.
- Adjust television volume to desired level.
- Adjust amplifier volume to match the television.
- Select SPEAKERS OFF & VARIABLE AUDIO OUT from AUDIO menu.
- Volume, mute, bass, treble and balance are now controlled through the television.



Note: Select SPEAKERS OFF & FIXED AUDIO OUT to control audio functions through the external amplifier.

ENGLISH

PIP Function Buttons

PIP (Picture-in-Picture) Button

Procedure

- Press  to display PIP frame.
- Press  while PIP frame is displayed to select desired input mode.
- Press  again to cancel the PIP feature.

Note: Audio is from Main Picture only.

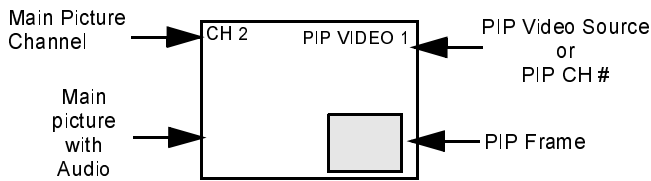

Size Button

Procedure

- Press  (when PIP frame is displayed) to choose either the large or small PIP frame.

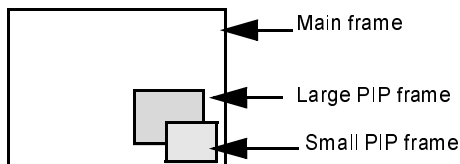

Swap Button

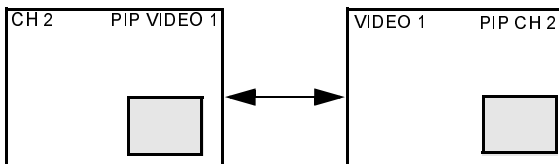

Procedure

- Press  (when PIP frame is displayed) to interchange the main picture with the picture in the PIP frame.



PIP Channel Buttons

Procedure

Note: Press the   while PIP frame is displayed to scan through channels.

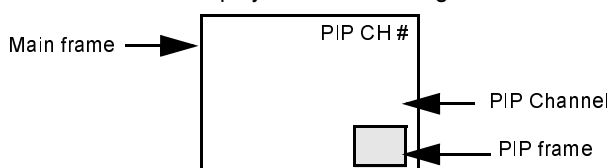

Move Button

Procedure

- The PIP frame may be placed at any corner of the Main Picture by pressing the  button. Each time the MOVE button is pressed, the PIP frame will move counterclockwise as illustrated.

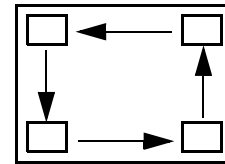

Freeze Button

Procedure

- Press  to stop action in the Main or PIP frame.

Notes:

- Pressing FREEZE button when PIP frame is not displayed, will display a snapshot image of the main picture in the PIP frame.
- Pressing FREEZE button when PIP frame is displayed, will freeze the action in the PIP frame. Press the FREEZE button again to continue action.

TV/VIDEO Button

Procedure

- Press  while PIP frame is displayed to select desired input mode.

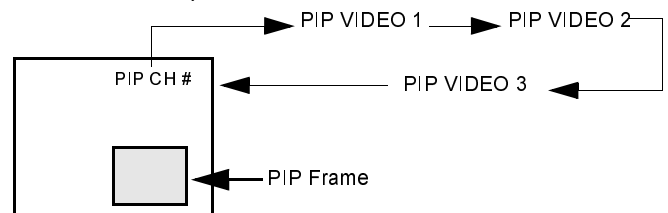



Search Button

Procedure

- This feature lets you scan through all available channels.

- Press  to display search frames.

- Press  to stop search frame or press  to delete search frame.

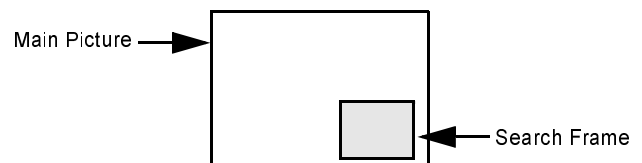



Remote Control Operation

ENGLISH

POWER

 Press to turn ON and OFF.



 Press to select remote operation.

ACTION

 Press to access menus.

MUTE

 Press to mute sound. Press to display and cancel CC (Closed Caption).

TV/VIDEO

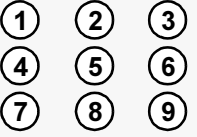
 Press to select TV or Video mode.

MENU

 Press to access DBS or DVD menus.

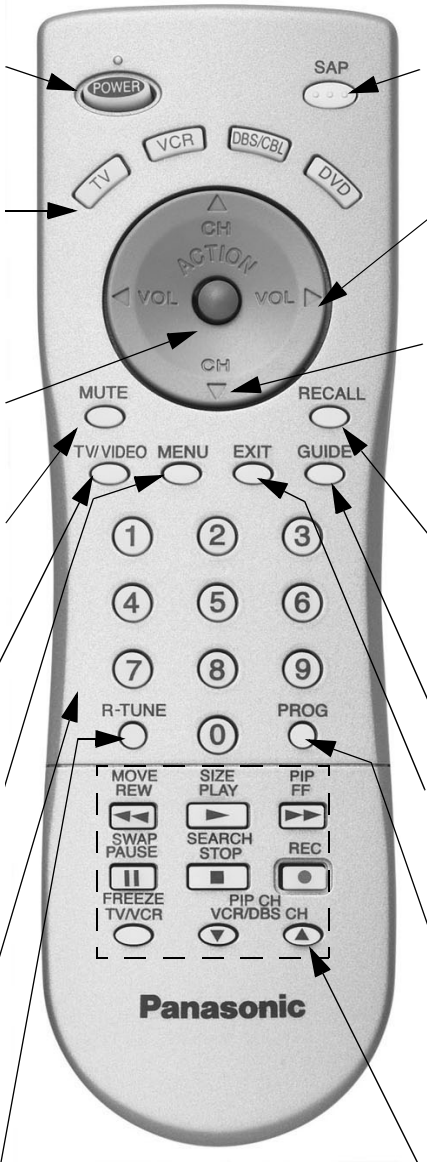

 Press numeric keypad to select any channel.

R-TUNE

 Press to switch to previously viewed channel or video mode.



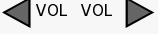

EUR7613Z70

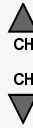
SAP

 Press to select audio modes (Stereo, SAP or Mono).









 Press to adjust TV sound and navigate in menus.

 Press to select next or previous channel and navigate in menus.

RECALL

 Press to display time, channel, sleep timer, and other options.

GUIDE

 DBS functions button.
EXIT

 DBS functions button.

PROG

 Press to enter the minor number in a compound channel number (DBS mode only).

*MOVE REW 	*SIZE PLAY 	*PIP FF 
*SWAP PAUSE 	*SEARCH STOP 	REC 
*FREEZE TV/VCR 	*PIP CH VCR / DBS CH 	
*PIP function buttons Component function buttons		

Battery Installation

Use two AA batteries:

Remove battery cover by pushing in and up near arrow.
 Install batteries matching (+) and (-) polarity signs.
 Replace the battery cover.

Note: Incorrect installation can cause battery leakage and corrosion that will damage the Remote Control.

Precautions

- Replace batteries in pairs.
- Do not mix battery types (zinc carbon with alkaline).
- Do not recharge, heat, short-circuit, disassemble, or burn batteries.

Operating Components with Remote Control

Note: Refer to page 10 for programming Remote Control procedure.

Operating a VCR

Program the remote control to use with VCR.

TO DO THIS...	PRESS
Turn on/off	
Select TV Input mode for VCR	TV/VIDEO
Change Channels up/down	VCR/DBS CH
Record	REC
Play	PLAY
Stop	STOP
Fast Forward	FF
Rewind the Tape	REW
Pause	PAUSE
Change to TV or VCR Mode	TV/VCR
On screen VCR Display	RECALL

Operating a CABLE BOX

Program the remote control to use with Cable Box.

TO DO THIS...	PRESS
Turn on/off	
Select a Channel	1 2 3 4 5 6 7 8 9 0
Change Channels Up/Down	▲ CH CH ▼
Back to previous channel	R-TUNE

Operating a DBS

Program the remote control to use with DBS.

TO DO THIS...	PRESS
Turn on/off	
Display DBS menu	ACTION
Menu Navigation	▲ CH ◀ VOL VOL ▶ CH ▼
Select a Channel	1 2 3 4 5 6 7 8 9 0
Program Information	RECALL
Back to previous channel	R-TUNE
Select next page up/down	VCR DBS CH
Exit menus	EXIT
Display program Guide	GUIDE
Minor channel numbers	PROG

Operating a DVD

Program the remote control to use with DVD

TO DO THIS...	PRESS
Turn on/off	
Next/Previous Chapter	▲ CH CH ▼
DVD Display	RECALL
Skip Search Reverse	REW
Skip Search Fast Forward	FF
Play	PLAY
Open/Close	TV/VCR
Stop	STOP
Still	PAUSE
Slow +/-	VCR/DBS CH

Programming The Remote

The Universal Remote Control can be programmed to operate many manufacturers' components, using the component function buttons for VCR, DVD, CABLE or DBS. Follow the procedures for programming your Remote Control with or without a code for the component.

Device	Operates	Default
TV	TV (Panasonic Only)	Panasonic Code
DBS/CBL	DBS/CBL (Preset)	Panasonic DBS Code
VCR	VCR (Preset)	Panasonic Code
DVD	DVD (Preset)	Panasonic Code

Note: Determine the manufacturer of the component and look in the table for the code (found on page 11).

Procedure

- Confirm that the external component is plugged and operating.
- Turn the component off.
- Press **ACTION** and **POWER** together, for at least 5 seconds.
- Press appropriate component button on the Remote Control VCR, DVD, CABLE or DBS.
- Enter the 3-digit component code using the Remote Control numeric keypad (0 ~ 9 buttons).
- Press the Remote Control **POWER** to test the component. If the procedure was successful, the component will turn on.

Note: If the component does not operate with the Remote Control, repeat the procedure using another code. (Some brands have multiple codes). If an incorrect code is entered, or if the procedure takes longer than 30 seconds, the programming will fail.

Programming Without A Code

This procedure searches all codes and is called the "sequence method."

- Confirm that the external component is plugged in and on.
- Turn the component off.
- Press **ACTION** and **POWER** together, for at least 5 seconds.
- Press appropriate component button on the Remote Control.
- Press **VOL** ► to move forward to the next code. Press **VOL** ◀ to move backward.
- Press the Remote Control **POWER** to test the component. If the procedure was successful, the component will turn on.

Note: Repeat the above steps until the component code is found. It may take many attempts before the correct code is found.

- After the code is found, press **ACTION** to store the code.

Component Codes

The Universal Remote Control is capable of operating many component brands after entering a code. Some components may not operate because the codes are not available due to limited memory. The Universal Remote Control does not control all features found in each model.

Write the code numbers from tables in this space. This will serve as a reference if you need to program your Remote Control.

VCR	CABLE	DVD
<input type="text"/> <input type="text"/> <input type="text"/>	<input type="text"/> <input type="text"/> <input type="text"/>	<input type="text"/> <input type="text"/> <input type="text"/>
DBS		
<input type="text"/> <input type="text"/> <input type="text"/>		

ENGLISH

Component Codes (cont.)

Codes For VCR	
Brand	Code
Admiral	335
Aiwa	332
Akai	314, 315, 316, 329
Audio Dynamic	311, 339
Bell & Howell	305, 313
Broksonic	320, 326
Canon	323, 325
CCE	343
Citizen	306
Craig	305, 306, 329
Curtis Mathes	324, 345
Daewoo	301, 324, 343
DBX	310, 311, 339
Dimensia	345
Emerson	303, 319, 320, 325, 326, 343
Fisher	305, 307, 308, 309, 313
Funai	320, 326, 334
GE	324, 333, 345
Goldstar	306
Gradiente	334
Hitachi	300, 323, 345
Instant Replay	323, 324
Jensen	339
JVC	310, 311, 334, 339
Kenwood	306, 310, 311, 339
LXI	300, 305, 306, 307, 308, 309
Magnavox	323, 324, 331
Marantz	310, 311, 339
Marta	306
Memorex	309, 324
MGA	338, 340, 341, 347, 348
Minolta	300, 345
Mitsubishi	338, 340, 341, 347, 348
Multitech	304, 347
NEC	310, 311, 334, 339
Olympic	323, 324
Optimus	306, 321, 328, 335
Orion	320, 326
Panasonic	321, 322, 323, 324

Codes For VCR (cont.)	
Brand	Code
J.C. Penney	300, 305, 310, 311, 324, 339, 345
Pentax	300, 311, 345
Philco	320, 323, 324, 326, 331, 343
Philips	323, 324, 331
Pioneer	323
Proscan	300, 301, 302, 323, 324, 331, 333, 345, 346
Quasar	321, 322, 323, 324
Radio Shack	305, 309, 324, 333, 336, 340
RCA	300, 301, 302, 323, 324, 331, 333, 345, 346
Realistic	305, 309, 324, 336, 340
Samsung	302, 304, 333
Sansui	320, 326, 339, 352
Sanyo	305, 309, 313
Scott	301, 302, 304, 309, 320, 326, 338, 340, 347, 348
Sears	300, 305, 306, 307, 308
Sharp	335, 336
Shintom	317
Signature 2000	335
Singer	337
Sony	328, 329, 330
Sylvania	331, 324, 331
Tashiro	306
Tatung	310, 311, 339
Teac	310, 311, 339
Technics	321, 322, 323, 324
Teknika	324
Toshiba	301, 346
Vector Research	311
Wards	306, 309, 335, 336, 344
Yamaha	305, 310, 311, 339
Zenith	306, 344

Codes For Cable Box	
Brand	Code
ABC	224
Archer	225, 232
Cableview	205, 232
Citizen	205, 222
Curtis	212, 213
Diamond	224, 225, 232
Eagle	229
Eastern	234
GC Brand	205, 232
Gemini	222
General Instrument/ Jerrold	211, 219, 220, 221, 222, 223, 224, 225, 226, 227
Hamlin	212, 218, 240, 241, 242, 245
Hitachi	203, 224
Macom	203, 204, 205
Magnavox	233
Memorex	230
Movietime	205, 232
Oak	202, 237, 239
Panasonic	209, 210, 214
Philips	206, 207, 228, 229, 230
Pioneer	201, 216
Pulsar	205, 232
Puser	232
RCA	215
Realistic	232
Regal	212, 218, 240, 241, 242, 245
Regency	234
Rembrandt	205, 232, 237
Samsung	205
Scientific Atlanta	211, 212, 213
Smark	201, 205
Sprucer	205, 210
Stargate	205, 232
Televue	201, 205
Texscan	244
Tocom	235
Toshiba	204
Unika	225, 232
Universal	222, 232
Videoway	206
Viewstar	229, 230
Zenith	200, 217
Zenith / Drake Satellite	200

Codes For DBS	
Brand	Code
Dish Network (EchoStar)	105, 115, 116
Echo Star	105
Express VU	105, 115
G.E.	106
G.I. (General Instrument)	108
Gradiente	114
Hitachi	103, 111, 112
HNS (Hughes)	103
Magnavox	101, 102
Panasonic	104
Philips	101, 102
Primestar	108
Proscan	106, 109, 110, 113
RCA	106, 109, 110, 113
Sony	107
Star Choice	103, 108
Toshiba	100
Uniden	101, 102

Codes For DVD	
Brand	Code
Denon	100
Ferguson	101
JVC	109
Mitsubishi	105
Nordmende	101
Panasonic	100
Philips	103
Pioneer	102
RCA	101
Saba	101
Samsung	110
Sharp	108
Sony	104
Technics	100
Thomson	101
Toshiba	103
Yamaha	100
Zenith	107

Icon Menu Navigation

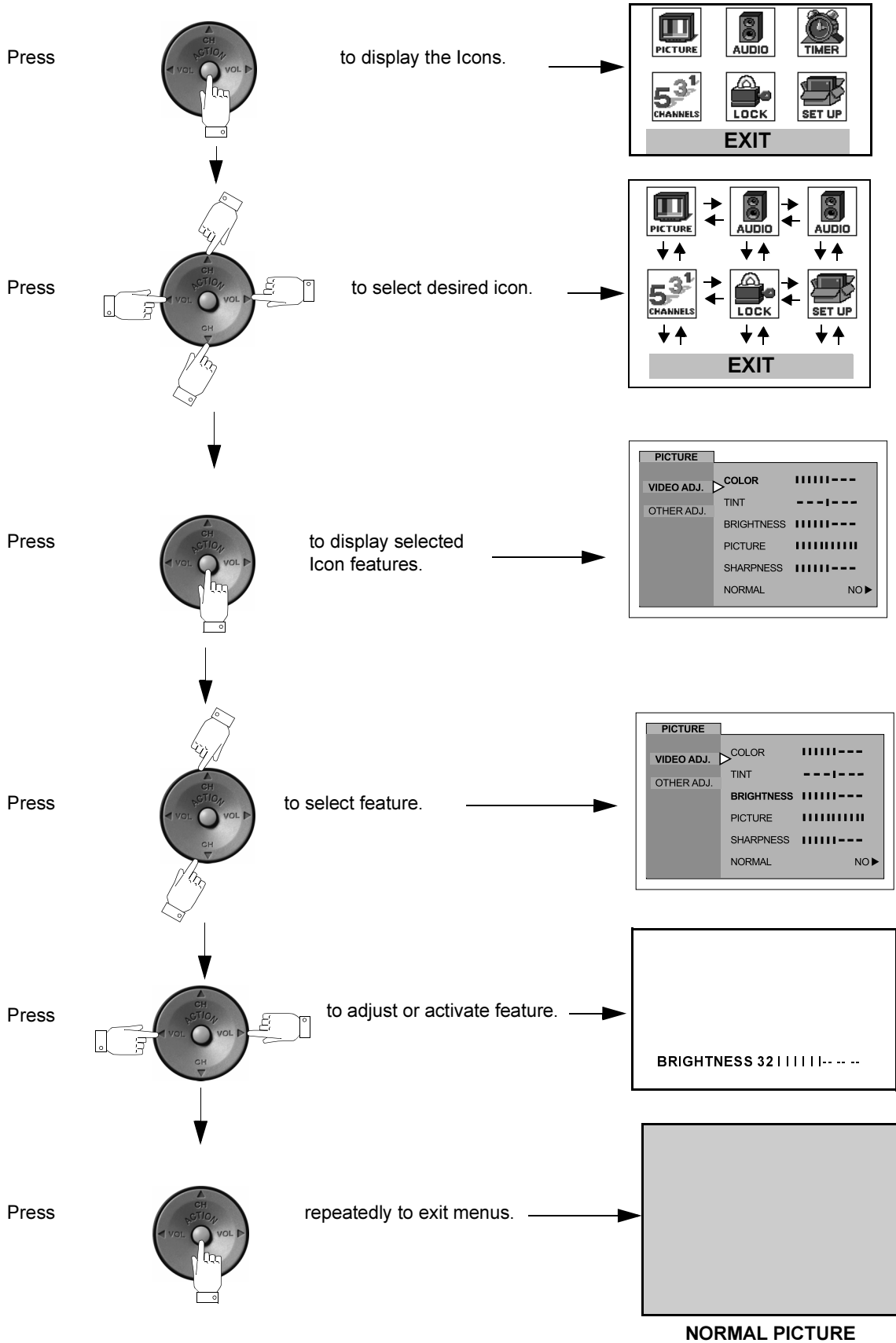

Icon Menu Operation

Note: Refer to page 12 for Icon Menu Navigation procedures.

SET UP

IDIOMA/LANGUE Menu Languages)

- MODE** - Select IDIOMA/LANGUE to change menu language to ENGLISH, ESPAÑOL (Spanish) or FRANÇAIS (French).

Note: While highlighted, press **VOL ▶** to select English, Spanish or French.

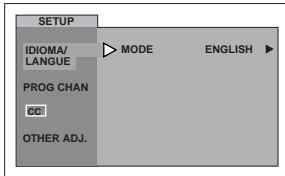

PROG CHAN (Program Channels)

Note: While highlighted, press **VOL ▶** to select or activate features.

- MODE** - To select TV (antenna) or CABLE mode depending on the signal source.
- AUTO PROGRAM** - To automatically program all channels with a signal.
- MANUAL PROGRAM** - To manually add or delete channels.

Note: Use Remote numeric keypad to enter channel numbers in Manual Program sub menu.

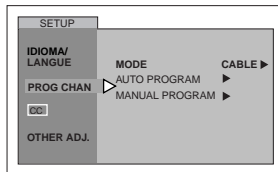

CC (CLOSED CAPTIONING)

This television contains a built-in decoder that displays **CC** (Closed Captioned) text across the screen (white or colored letters on black background). It allows the viewer to read the dialogue of a television program or other information. The program viewed must include Closed Captioning for the feature to work.

Note: While highlighted, press **VOL ▶** to select modes.

- CC ON MUTE** - Activates the onscreen Closed Caption feature when the **MUTE** button on the remote control is pressed. To deactivate press **MUTE** button again.

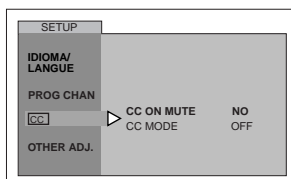

- CC MODE** - Activates the onscreen Closed Caption feature by selecting one of the following modes.
 - **OFF** - When Closed Caption is not desired.

- **C1** - For video related information to be displayed, up to 4 lines onscreen at a time. (It does not block relevant parts of the picture). Text may be in any language.
- **C2** - For other modes of video related information.

Note: C1 mode is recommended for viewing Closed Caption.

Other Adjustments

Note: While highlighted, press **VOL ▶** to select or activate features.

- AUTO POWER ON** - Select SET to power up the TV at the same time as the Cable box or other components or select OFF.
- CHAN BANNER** - Select ON to display onscreen banner when changing channels.

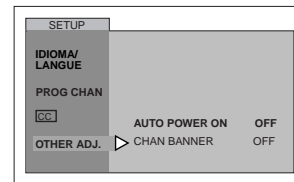

PICTURE

Note: While the sub-menu features are highlighted, press **VOL ▶** to adjust or activate.

VIDEO ADJ.

- COLOR** - Adjusts desired color intensity.
- TINT** - Adjusts natural flesh tones.
- BRIGHTNESS** - Adjusts dark areas of picture.
- PICTURE** - Adjusts white areas of picture.
- SHARPNESS** - Adjusts clarity of outline detail.
- NORMAL** - Reset adjustments to factory default settings.

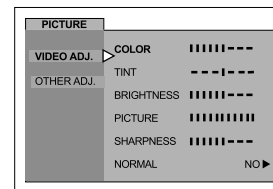

Note: Video adjustments can be individually set for each video input mode.

OTHER ADJ.

Highlight OTHER ADJ. and press **VOL ▶** to display the sub-menu features.

- While highlighted, press **VOL ▶** to select or activate feature.

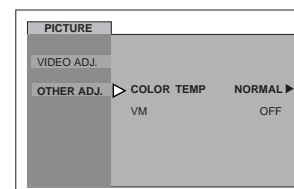

- **COLOR TEMP** (temperature) - To increase or decrease WARM (red) and COOL (blue) colors to suit personal preferences.

Note: Only model CT-36E33 has VM in menu.

- **VM** (VELOCITY MODULATION) - Increase picture sharpness and provides crisp white to black transitions.

TIMER

SLEEP

- How Long? - Select 30, 60 or 90 minutes for TV to turn off. Select NO to turn off Sleep timer.

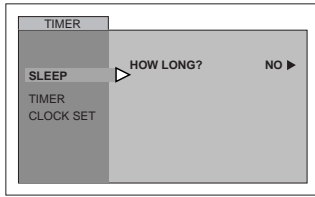

TIMER

Select timer to turn the television on and off at selected times, on selected channels, and on selected days. Time must be entered in CLOCK SET to operate the TIMER features.

Procedure

- Use the VOL ► and CH ▼ to set day, On Time, Off Time and Channel number, then use the VOL ► to activate.

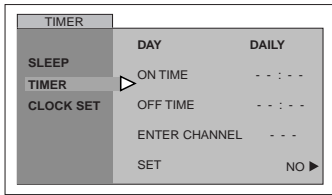

CLOCK SET

- TIME - Set the time of the day.
- Day - Set the day of the week.

Procedure

Note: Use ◀ VOL , VOL ► and CH ▼ to set time and day.

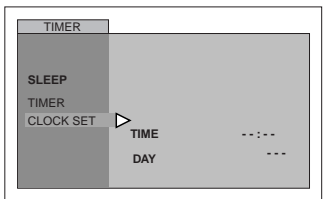

Notes:

- The television automatically turns OFF after 90 minutes when turned ON by the TIMER. If the OFF time is selected or if a key is pressed, the automatic OFF after 90 minutes will be cancelled.
- The TIMER is active when the television is OFF or ON. The television will switch to the selected channel at the selected time set in the TIMER.

CHANNELS

CAPTION

MANUAL CAPTION - To enter numbers and captions manually.

Note: Use the remote numeric keypad to select desired channel (refer to your local TV guide).

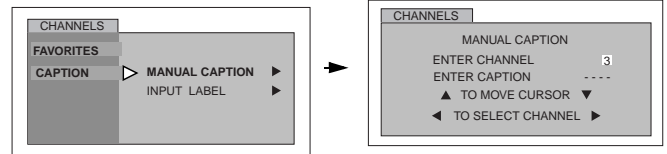

- **INPUT LABEL** - To label video input connections for onscreen display.

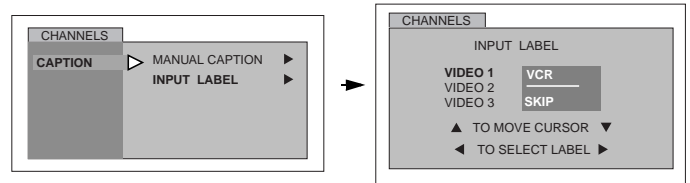

Procedure

- Press VOL ► to display next menu.
- Press CH ▼ or CH ▲ to move cursor.
- Press ◀ VOL or VOL ► to select desired preset input label (see chart below).

INPUT LABEL CHART

PRESET LABELS	REASON FOR SELECTING
VCR	Select when VCR is connected to video input.
DVD	Select when DVD is connected to video input.
SKIP	Select to skip unused video input when pressing TV/VIDEO button.
CABLE	Select when CABLE box is connected to video input.
DBS	Select when DBS is connected to video input.
DTV STB	Select when digital TV set-top-box is connected to video input.
PVR (Personal Video Recorder)	Select when a personal video recorder is connected to video input.
GAME	Select when Video GAME is connected to video input.
AUX	Select when other components are connected.
_____	Select to delete input label.

AUDIO

AUDIO ADJ.

- MODE - Select STEREO, SAP (Second Audio Program) or MONO. (Use MONO when stereo signal is weak).
- BASS - Increase or decrease the bass response.
- TREBLE - Increase or decrease the treble response.
- BALANCE - Emphasize the left/right speaker volume.
- NORMAL - Reset BASS, TREBLE and BALANCE adjustments to factory default settings.

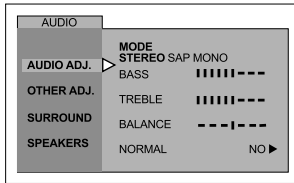

OTHER ADJ.

- AI SOUND - Equalize overall volume levels across all channels. (AI sound is not available in VIDEO mode).

Procedure

- Press **VOL** ► to select On or OFF.

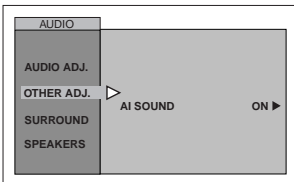

SURROUND

- MODE - Enhances audio response when listening to stereo.

Procedure

- Press **VOL** ► to select On or OFF.

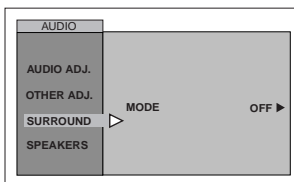

SPEAKERS

- SPEAKERS - This feature is used when connecting to an external amplifier.

Procedure

- Press **VOL** ► to select.
 - ON - TV speakers operate normally.
 - OFF & Variable Audio Out - TV speakers off - audio adjustable by television.
 - OFF & Fixed Audio Out - TV speakers off - audio adjustable by the external amplifier only.

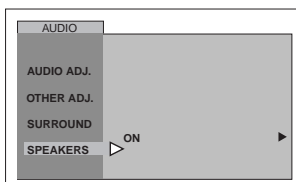

LOCK

MODE

- LOCK SET - To prevent video games, VCR tapes and all channels and video modes from being viewed.

Notes:

- Use the remote numeric keypad to enter a four-digit secret code (Use a code that is easy to remember and record it in a safe place).
- If you do not remember your code, LOCK will unlock in 12, 24, or 48 hours, depending on the current setup. Be cautious when selecting ALWAYS. If ALWAYS is selected, and you forget your secret code, the TV must be serviced by a qualified technician to clear the LOCK setup.
- If you select CHANGE CODE, and you change your code from the one used in the LOCK menu, your new code becomes the controlling code.

Procedure

- Press **VOL** ► to select.
 - OFF - Turns Lock function off.
 - GAME - Lock CH 3, 4 and Video inputs.
 - CHANNEL - Lock up to four channels.
 - ALL - Locks all channels and video inputs.

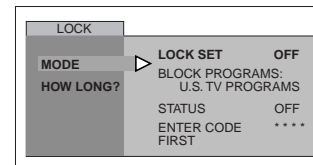

ACTION

- Press **●** twice.
- Press **CH** ▼ to highlight HOW LONG?
- Press **VOL** ► to select 12 Hours, 24 Hours, 48 Hours or ALWAYS.

Note: If **GAME**, **CHANNEL** or **ALL** is selected, and if a blocked channel or video input is selected, the message **LOCKED** displays in the upper left corner of the TV screen.

V-Chip Menu Operation

ENGLISH

Procedure

- Use the numeric keypad to enter your four digit code. **(Use a code that is easy to remember and record it in a safe place.)**
- Press **CH ▼** to enter the BLOCK PROGRAMS field.
- Press **◀ VOL** or **VOL ▶** to select desired option: U.S. TV Programs, U.S. Movies, Canadian English or Canadian French.
- Press **CH ▼** to highlight STATUS.
- Press **◀ VOL** or **VOL ▶** to display desired rating chart: U.S. TV Programs, U.S. Movies, Canadian English or Canadian French.
- Press **VOL ▶** to select ON or OFF.
- Press **CH ▼** to select VIEW NR PROGRAMS? for U.S. TV Programs and U.S. Movies or VIEW E PROGRAMS for Canadian English and Canadian French.
- Press **VOL ▶** to select YES or NO.

U.S. TV PROGRAMS

This TV model features the “V-Chip technology” which allows you to use U.S. TV PROGRAMS Guide ratings to block various types of TV programs.

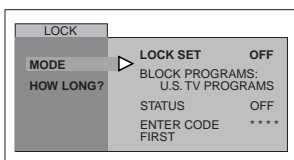

Note: Selecting “Yes”, NR programs will be received. Selecting “NO”, NR programs will be blocked (See Customer Caution on opposite).

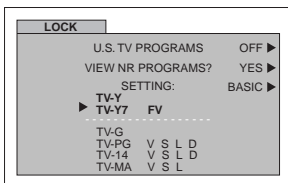

Procedure

- Press **CH ▼** to select SETTING.
- Press **VOL ▶** to select BASIC or DETAILED.
BASIC - Allows you to select only general ratings such as TV-Y, TV-PG, etc.
DETAILED - Allows you to select both general ratings and content such as V, L, etc.
- Press **CH ▼** or **CH ▲** to move between different ratings.
- Use **◀ VOL** or **VOL ▶** to select ratings you want to block (RED) and unblock (GREEN).
- Press **ACTION** twice to return to MODE in Lock menu.
- Press **CH ▼** to select HOW LONG?.
- Press **◀ VOL** or **VOL ▶** to select 12, 24, 48 hours or ALWAYS.

Customer Caution

The V-Chip system that is used in this set is capable of blocking “NR” programs (non rated, not applicable and none) per FCC Rules Section 15.120(e)(2). If the option of blocking “NR” programs is chosen “unexpected and possibly confusing results may occur, and you may not receive emergency bulletins or any of the following types of programming:”

- Emergency Bulletins (Such as EAS messages, weather warnings and others)
- Locally originated programming
- News
- Political
- Public Service Announcements
- Religious
- Sports
- Weather

U.S. TV Programs Rating Chart Description

NR	Not Rated. SEE CUSTOMER CAUTION above.
TV-Y	All children. The themes and elements in this program are specifically designed for a very young audience, including children from ages 2-6.
TV-Y7	Directed to older children. Themes and elements in this program may include mild physical or comedic violence, or may frighten children under the age of 7.
TV-G	General audience. It contains little or no violence, no strong language, and little or no sexual dialogue or situations.
TV-PG	Parental guidance suggested. The program may contain infrequent coarse language, limited violence, some suggestive sexual dialogue and situations.
TV-14	Parents strongly cautioned. This program may contain sophisticated themes, sexual content, strong language and more intense violence.
TV-MA	Mature audiences only. This program may contain mature themes, profane language, graphic violence, and explicit sexual content.
FV	FANTASY/CARTOON VIOLENCE
V	VIOLENCE
S	SEX
L	OFFENSIVE LANGUAGE
D	DIALOGUE WITH SEXUAL CONTENT

U.S. MOVIES

This TV model features the “V-Chip technology” which allows you to use Motion Picture Ratings when viewing movies or video tapes. This innovation allows parents to block various types of movies and video tapes at their discretion.

V-Chip Menu Operation (cont.)

U.S. MOVIES (cont.)

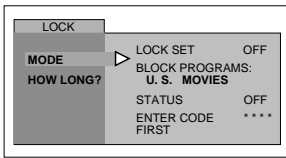

Note: Some movies are not rated for a variety of reasons. Old movies and foreign films are usually not rated.

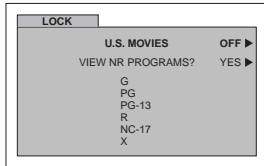

Procedure

- Press **CH ▼** or **CH ▲** to move between different ratings.
- Use **◀ VOL** or **VOL ▶** to select ratings you want to block (**RED**) and unblock (**GREEN**).
- Press **ACTION** twice to return to MODE in Lock menu.
- Press **◀ VOL** or **VOL ▶** to select 12, 24, 48 hours or ALWAYS.

U.S. Movies Rating Chart Description

NR	CONTAINS NO RATING (NOT RATED) AND NA (NOT APPLICABLE) PROGRAMS. Movie has not been rated or rating does not apply.
G	GENERAL AUDIENCES. All ages admitted.
PG	PARENTAL GUIDANCE SUGGESTED. Some material may not be suitable for children.
PG-13	PARENTS STRONGLY CAUTIONED. Some material may be inappropriate for children under 13.
R	RESTRICTED. Under 17 requires accompanying parent or adult guardian.
NC-17	NO ONE 17 AND UNDER ADMITTED.
X	ADULTS ONLY.

CANADIAN ENGLISH

The V-CHIP used in this TV model allows you to block various types of movies and television programs based on the two rating systems used in Canada.

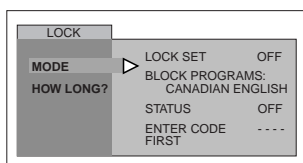

Note: E (Exempt) programming includes: news, sports, documentaries and other information programming, talk shows, music videos, and variety programming.

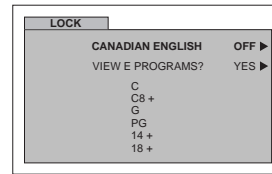

Procedure

- Press **CH ▼** or **CH ▲** to move between different ratings.
- Use **◀ VOL** or **VOL ▶** to select ratings you want to block (**RED**) and unblock (**GREEN**).
- Press **ACTION** twice to return to MODE in Lock menu.
- Press **◀ VOL** or **VOL ▶** to select 12, 24, 48 hours or ALWAYS.

Canadian English Rating Description

E	Exempt - Exempt programming includes: news, sports, documentaries and other information programming, talk shows, music videos, and variety programming.
C	Programming intended for children under age 8. No offensive language, nudity or sexual content.
C8+	Programming generally considered acceptable for children 8 years and over. No profanity, nudity or sexual content.
G	General programming, suitable for all audiences.
PG	Parental Guidance suggested. Some material may not be suitable for children.
14+	Programming contains themes or content which may not be suitable for viewers under the age of 14. Parents are strongly cautioned to exercise discretion in permitting viewing by pre-teens and early teens.
18	ADULTS ONLY

CANADIAN FRENCH

The V-CHIP used in this TV model also lets you block or unblock Canadian French programs according to various ratings categories.

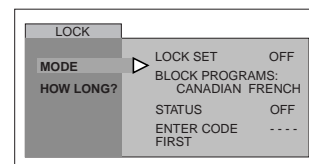

Note: E (Exempt) programming includes: news, sports, documentaries and other information programming, talk shows, music videos, and variety programming.

V-Chip Menu Operation (cont.)

CANADIAN FRENCH (cont.)

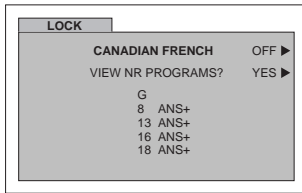

Procedure

- Press CH ▼ or CH ▲ to move between different ratings.
- Use ◀ VOL or VOL ▶ to select ratings you want to block (RED) and unblock (GREEN).
- Press ACTION twice to return to MODE in Lock menu.
- Press ◀ VOL or VOL ▶ to select 12, 24, 48 hours or ALWAYS.

Canadian French Rating Description

E	Exempt - Exempt programming.
G	General - Programming intended for audience of all ages. Contains no violence, or the violence content is minimal or is depicted appropriately.
8 ans +	8+ General - Not recommended for young children. Programming intended for a broad audience but contains light or occasional violence. Adult supervision recommended.
13 ans +	Programming may not be suitable for children under the age of 13 - Contains either a few violent scenes or one or more sufficiently violent scenes to affect them. Adult supervision strongly suggested.
16 ans +	Programming may not be suitable for children under the age of 16 - Contains frequent scenes of violence or intense violence.
18 ans +	Programming restricted to adults. Contains constant violence or scenes of extreme violence.

BLOCKING MESSAGE

If V-Chip is enabled and the program exceeds the rating limit set by you, the blocking message will appear and the audio will be muted. Enter your four-digit secret code if you wish to continue viewing the program. After entering your code, all locks and rating blocks are disabled until the TV is turned off or until all settings are off.

Note: If you enter your four-digit secret code to override rating blocks, you must reset all rating blocks by either reprogramming or turning the TV off.

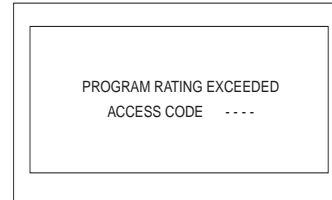

PIP Blocking Message





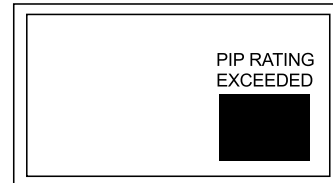













PIP function is available when V-Chip feature is activated. If the program being viewed in PIP exceeds the set rating limit, PIP will disappear and a blocking message will appear on screen.

Note: If the V-chip feature is activated while PIP is on, PIP will immediately disappear. Enable PIP functions by setting LOCK SET and V-CHIP ratings to OFF.



Troubleshooting Chart

Before calling for service, determine the symptoms and follow suggested solutions.

AUDIO	VIDEO	Solutions
 Noisy Audio	 Snowy Video	Adjust Antenna Location and Connection Check Cable Connection
 Noisy Audio	 Multiple Image	Adjust Antenna Location and Connection Check Antenna Lead-in Wire Check Cable Connection
 Noisy Audio	 Interference	Move television from Electrical Appliances, Lights, Vehicles and Medical Equipment
 No Audio	 Normal Video	Increase Volume Check Mute Check television SPEAKERS on/off Change Channel
 Noisy Audio	 No Video with Snow	Set TV or Cable Mode Properly Check Antenna Cables
 No Audio	 No Video	Check Power Cord is Plugged into Active Outlet Adjust Brightness and Audio Controls Change Channel Check Cable Connections Program the Remote Control Again Check Second Video Source Operation
 Normal Audio	 No Color	Adjust Color Settings Change Channel
 Wrong Audio	 Normal Video	Check Audio Is Set To Stereo or Mono, Not SAP
 Normal Audio	 Normal Video	Replace Remote Control Batteries
Intermittent Remote Control Operation No effect of Remote Control or the front control panel keys.		Keyboard and Remote Control function may be locked. Press ACTION and CHANNEL ▲ buttons on the TV front panel simultaneously to unlock.

A

AC Power Supply Cord 3
 AI Sound 15
 Amplifier Connection
 (To Audio Amp) 6
 Antenna Connections 3
 Audio 15
 Auto Power On 13
 Auto Program 4, 13
 Auto Set Up Menu 4

B

Balance 15
 Bass 15
 Battery Installation 8
 Blocking Message 18
 Brightness 13

C

Cabinet and Remote Control 2
 Cable / Antenna Connection 3
 Cable Connection 3
 CANADIAN ENGLISH 17
 Canadian English Rating
 Description 17
 Canadian French 17
 Canadian French Rating
 Description 18
 Caption 14
 Care and Cleaning 2
 CC On Mute 13
 Chan Banner 13
 Channels 14
 Clock Set 14
 Closed Captioning 13
 Codes For Cable Box 11
 Codes For DBS 11
 Codes For DVD 11
 Codes For VCR 11
 Color 13
 Color Temp 13
 Component Codes 10

Congratulations 2
 Customer Record 2

D

Digital TV - Set-Top Box (DTV-STB) or
 DVD Player Connection 6

F

Feature Chart 2
 Freeze Button 7
 Front Control Panel 5

I

Icon Menu Navigation 12
 Icon Menu Operation 13
 Idioma/langue 4, 13
 Important Information Regarding
 The Use Of Video Games 3
 Input Label 14
 Input Label Chart 14
 Installation 3

L

Lock 15
 Lock Set 15

M

Manual Caption 14
 Manual Program 13
 Move Button 7

N

Normal 13

O

Operating a Cable Box 9
 Operating a DBS 9
 Operating a DVD 9
 Operating a VCR 9
 Operating Components with
 Remote Control 9
 Optional Cable Connections 3
 Optional Equipment Connections 5

P

Picture 13
 PIP (Picture-in-Picture) Button 7

PIP Channel Buttons 7
 PIP Function Buttons 7
 PIP Operation with VCR 5
 PIP Operation with VCR
 and Cable Box 5
 Program Channels 13
 Programming The Remote 10
 Programming Without A Code 10

R

Remote Control Operation 8

S

Search Button 7
 Sharpness 13
 Size Button 7
 Sleep 14
 Speakers 15
 Specifications 2
 Surround 15
 Swap Button 7

T

Television Location 3
 Timer 14
 Tint 13
 Treble 15
 Troubleshooting Chart 19
 TV/Video Button 7

U

U.S. Movies 16
 U.S. Movies Rating Chart
 Description 17
 U.S. TV Programs 16
 U.S. TV Programs Rating
 Chart Description 16

V

V-Chip Menu Operation 16
 Velocity Modulation 13

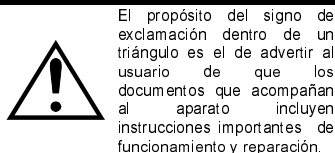
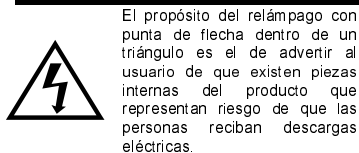

ADVERTENCIA: Con el objeto de prevenir el riesgo de incendio o de descarga eléctrica, este aparato no deberá verse expuesto a la lluvia ni a la humedad u objetos con líquidos, tales como son floreros. No deberán de ser colocados sobre este aparato.

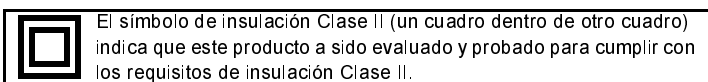

Aviso de la FCC: **Cualquier cambio o modificación a este receptor de TV no aprobado expresamente por Matsushita Electric Corporation of America podría provocar interferencia dañina, que nulificaría la autoridad del usuario para operar este equipo.**

AVISO AMBIENTAL: Este producto utiliza un tubo de rayos catódicos (TRC) así como otros componentes que contienen plomo. El desecho de estos materiales puede estar regulado en su comunidad debido a consideraciones ambientales. Para información de desecho o reciclaje contacte a sus autoridades locales, o a la alianza de industrias electrónicas: <[HTTP://WWW.EIAE.ORG](http://www.eiae.org)>



La etiqueta de Energy Star, un símbolo para eficiencia de energía, fue creado por la Agencia de Protección Ambiental de los Estados Unidos (EPA) y el departamento de energía (DOE) para ayudar a los compradores a identificar los productos que les pueden ayudar a ahorrar dinero y proteger el medio ambiente con el ahorro de energía. Los productos Energy Star generalmente consumen menos energía que otros productos estandares similares.

Lea estas instrucciones completamente antes de operar la Televisión.

El contenido está sujeto a cambios sin previo aviso u obligación.

Derechos Reservados 2003 por Matsushita Electric Corporation of America.

Todos los Derechos Reservados. La copia y distribución sin autorización es violación de la ley.

Tabla de contenido

Felicidades	2	Botones de funciones de la IDI	7
Registro del Usuario.....	2	Operación del Control Remoto	8
Cuidado y Limpieza.....	2	Instalación de Pilas en el Control Remoto.....	8
Especificaciones	2	Operación de Componentes con el control remoto	9
Tabla de Características	2	Programando el Control Remoto	10
Instalación	3	Programación Sin Código.....	10
Ubicación de la Televisión	3	Códigos de Componentes	11
Conexiones de Cable Opcional.....	3	Navegación del menú de Iconos.....	12
Cable de Suministro de Corriente Alterna.....	3	Operación del menú de Iconos	13
Conexión de Cable / Antena	3	Ajuste.....	13
Información Importante Acerca Del Uso De Video		Imagen.....	13
Juegos, Computadoras, U Otros Tipos De		Cronómetro.....	14
Imágenes Fijas.....	3	Canales.....	14
Menú de Auto Programación	4	Audio.....	14
Conexiones de Equipo Opcional.....	5	Bloqueo.....	15
Operación de IDI con una Videocasetera	5	Operación del Menú de V-Chip	16
Panel de Control Frontal	5	Cuadro de Localización de Fallas.....	19
Operación de IDI con una Videocasetera y		Indice	21
Decodificador de Cable.....	5		
Conexión del Decodificador de Televisión Digital	6		
Conexión del Amplificador de Sonido	6		

Nota: La Información acerca de la garantía y centro de servicio se encuentra al final de este manual.

Felicidades

Su nuevo televisor Panasonic Tau fue diseñado para proveer una avanzada calidad de imagen y funciones, una innovativa pantalla plana. Ha sido probada y afinada de fábrica para brindarle el mejor desempeño.

Registro del Usuario

Los números de modelo y de serie de esta unidad se encuentran en la parte posterior de la Televisión. Se recomienda que anote dichos números en los espacios que se proporcionan y se conserven como registro permanente de su compra. Esto le ayudará a identificarlo en caso de robo o pérdida.

Número de Modelo

Número de Serie

Cuidado y Limpieza

Pantalla (Apagar la Televisión)

- Use una solución de jabón suave o limpiador de vidrios con un paño suave y limpio. NO USE LIMPIADORES ABRASIVOS.
- Evite la humedad excesiva y seque bien.

Evite rociar cualquier tipo de limpiadores directamente sobre la pantalla.

Gabinete y Control Remoto

- Para gabinetes y control remoto use un paño humedecido con agua o una solución detergente suave. Evite el exceso de humedad y frote hasta secar.
- No use benceno, diluyentes u otros productos a base de petróleo.

Especificaciones

Las especificaciones están sujetas a cambio sin previo aviso ni obligación alguna.

Fuente de Potencia	
CT-G2983 (2,4A) CT-27E33 (2,4A) CT-27E33U (2,4A) CT-32E33 (2,5A) CT-32E33U (2,5A) CT-36E33 (2,8A) CT-36E33U (2,8A)	120V AC, 60Hz
Capacidad de Canales - 181	VHF-12; UHF-56; Cable-113
Terminales de Entrada de Video	1Vp-p, 75 Ohmios, Estilo RCA
Terminales de Entrada de Audio	500mV RMS 47Kilo Ohmios
Terminales de Salida de Audio	0-2,0V RMS 4,7Kilo Ohmios
Componente Entrada de Video	75 Ohmios, Terminal tipo RCA
Terminales de Entrada S-Video	Conector S-Video (Y-C)

Tabla de Características

MODELOS	CT-G2983	CT-27E33	CT-32E33	CT-36E33
CARACTERISTICAS				
LENGUAJE DEL MENU ENG/ESP/FRAN	•	•	•	•
ENTRADA DE VIDEO MEMORIA DE IMAGEN	•	•	•	•
INFORMACIÓN DEL CANAL	•	•	•	•
CANCELAR ENTRADAS DE VIDEL	•	•	•	•
SUBTITULOS	•	•	•	•
CAPACIDAD DEL V-CHIP	•	•	•	•
VIDEO NORM	•	•	•	•
AUDIO NORM	•	•	•	•
ESTEREO	•	•	•	•
SONIDO IA	•	•	•	•
BAJOS/BALANCE/AGUDOS	•	•	•	•
SONIDO ENVOLVENTE	•	•	•	•
ENTRADA A/V (POSTERIOR/DELANTERA)	3 (2/1)	3 (2/1)	3 (2/1)	3 (2/1)
SALIDA AUDIO	•	•	•	•
ENTRADA S-VHS	2 (1/1)	2 (1/1)	2 (1/1)	2 (1/1)
ENTRADA DE VIDEO POR COMPONENTES	•	•	•	•

Instalación

Ubicación de la Televisión

Esta unidad tiene como propósito ser usada como parte de un centro de entretenimiento. Consulte a su distribuidor para obtener opciones disponibles.

- Evite el exceso de luz solar u otras luces brillantes, incluyendo reflejos.
- Mantenga alejada la unidad del exceso de calor o humedad. La ventilación inadecuada puede causar fallas en componentes internos.
- La iluminación fluorescente puede reducir el rango de transmisión del control remoto.
- Evite el equipo magnético, incluyendo motores, ventiladores o altavoces externos.

PRECAUCIÓN: Use únicamente con el mueble, mesa, cómoda o librero especificado por el fabricante o comprado con el aparato. Si mueve el mueble con el aparato sobre de él, tenga mucho cuidado de que el aparato no caiga sobre usted al empujar. Para evitar lesiones a infantes, nunca coloque el televisor en muebles que puedan ser inclinados o movidos por un niño. La caída de un televisor puede causar daños serios e incluso la muerte.



CT-27E33, CT-27E33U:

PRECAUCIÓN: Estos televisores deben ser utilizados únicamente con el mueble PANASONIC TY-27E33T. Si lo utiliza con algún otro mueble o porta-televisor, podría ser frágil o inestable, lo que podría ocasionar un accidente.

CT-32E33, CT-32E33U:

PRECAUCIÓN: Estos televisores deben ser utilizados únicamente con el mueble PANASONIC TY-32E33T. Si lo utiliza con algún otro mueble o porta-televisor, podría ser frágil o inestable, lo que podría ocasionar un accidente.

CT-36E33, CT-36E33U:

PRECAUCIÓN: Estos televisores deben ser utilizados únicamente con el mueble PANASONIC TY-36E33T. Si lo utiliza con algún otro mueble o porta-televisor, podría ser frágil o inestable, lo que podría ocasionar un accidente.

Conexiones de Cable Opcional

Cables blindados de audio y video deben usarse entre los componentes. Para obtener mejores resultados:

- Use cable coaxial blindado de 75 ohmios.
- Use los conectores de entrada y salida apropiados, iguales a los de su componente.
- Evite el uso de cables largos para minimizar interferencia.

Cable de Suministro de Corriente Alterna

PRECAUCIÓN: PARA PREVENIR UNA DESCARGA ELÉCTRICA, BUSQUE LA CLAVIJA ANCHA DEL ENCHUFE E INSERTELA POR COMPLETO EN LA RENDIJA ANCHA DE LA TOMA DE CORRIENTE ALTERNA. NO USE ESTE ENCHUFE CON UN RECEPTACULO U OTRA TOMA DE CORRIENTE SALVO QUE LA CLAVIJA SE PUEDA INSERTAR POR COMPLETO PREVIENIENDO QUE SE EXPONGA LA CLAVIJA.



Enchufe polarizado

PROTEJA EL CABLE DE AC DE SER PISADO, ENROLLADO, PLEGADO, TROZADO O PERFORADO, PARTICULARMENTE EN LOS CONECTORES Y EN LOS PUNTOS DONDE SALE DEL APARATO.

Conexión de Cable / Antena

Para una recepción adecuada, se requiere una conexión de cable o de antena.

Cable de Entrada de la Compañía de Cable

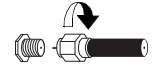

Conexión de cable

Conecte el cable suministrado por su compañía local de cable.

75 Ohmios VHF/UHF en la parte posterior de la TV

Nota: Se puede requerir de un decodificador de cable para una recepción adecuada. Verifique con su compañía de cable local sobre los requisitos de compatibilidad.

Conexión de Antena

- Para una recepción adecuada de canales VHF/UHF, se requiere de una antena externa. Para la mejor recepción, se recomienda una antena en el exterior.
- La Modalidad de Antena debe estar ajustada en televisión.

Cable de Entrada de una Antena de Casa

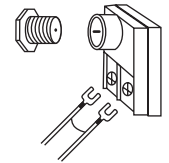

Nota: La Modalidad de Cable está predispuesta de fábrica. Usuarios de antena deberán cambiar a Modalidad de Antena en el menú de Ajuste (SETUP).

Información Importante Acerca Del Uso De Video Juegos, Computadoras, U Otros Tipos De Imágenes Fijas

ADVERTENCIA: El marcado o retención de imagen en los tubos de proyección como resultado del uso de una imagen fija, no es un defecto de operación y como tal no está cubierto por la garantía.

El sistema de proyección de video esta diseñado para desplegar imágenes en movimiento constante en la pantalla. El uso constante de imágenes fijas tal como películas en formato letterbox en pantallas estándar (con barras arriba y abajo de la imagen), películas estándar no expandidas (4:3) en TV's de pantalla ancha (con barras laterales visibles a cada lado de la imagen), barras de reporte de la bolsa mercantil (barra con información en movimiento en la parte inferior de la pantalla), patrones de video juegos, marcadores deportivos fijos, logos de estación televisora, patrones de internet u otros patrones de tipo computadora deben limitarse.

El uso extendido de material de imagen fija puede causar daño permanente a los tubos de proyección, el cual se presenta como 'imagen fantasma' visible en la imagen normal. Este tipo de desgaste irreversible de los tubos de proyección puede limitarse mediante los siguientes pasos:

- Limite el tiempo de uso de material de imagen fija a no más del 15% del tiempo de uso total a la semana.
- Apague la unidad cuando no se este usando.

MENU DE AUTO PROGRAMACIÓN

Menú de Auto Programación

Para su conveniencia, el menú de auto programación será desplegado en pantalla cuando el set sea encendido por primera vez. De ser necesario, siga los menús y los procedimientos para ajustar las características.

IDIOMA/LANGUE

Seleccione el idioma del menú ENGLISH (Inglés), ESPAÑOL o FRANCAIS (Francés).

- Presione **VOL ▶** para seleccionar menú en Inglés, Español, o Francés.

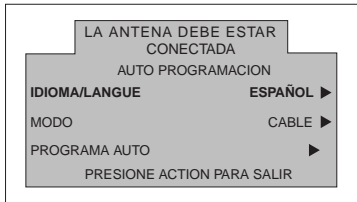

MODO

Para seleccionar la modalidad de TV (antena) o CABLE dependido de la fuente de la señal.

- Presione **VOL ▶** para seleccionar modo de TELEVISIÓN o CABLE.

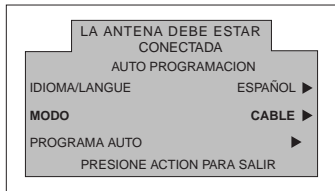

PROGRAMA AUTO

Para programar automáticamente todos los canales con señal.

- Presione **VOL ▶** para iniciar la programación automática de canales.

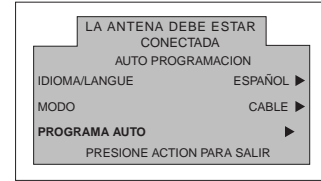

Conexiones de Equipo Opcional

Nota: El control remoto debe ser programado con los códigos que se incluyen para operar el equipo.

Operación de IDI con una Videocasetera

Esta Televisión incluye una característica de sintonizador dual para Imagen Dentro de Imagen (IDI). Esta permite ver dos (2) canales en vivo al mismo tiempo, ya sea con o sin una fuente de vídeo externa (VCR).

La entrada de VIDEO 1 es una entrada de propósito dual. Es para conectar equipos de 480i principalmente, tal como un reproductor de DVD usando los conectores de video por componentes Y, P_B y P_R y los conectores de audio L y R. Pero además pueden conectarse fuentes de video compuesto convencionales como una videocasetera, usando solo los conectores de Y/Vídeo y AUDIO L y R. La información en pantalla mostrará Componente ó Video 1 dependiendo de que fuente este conectada.

Conecte su Televisión a una Videocasetera, como se muestra.

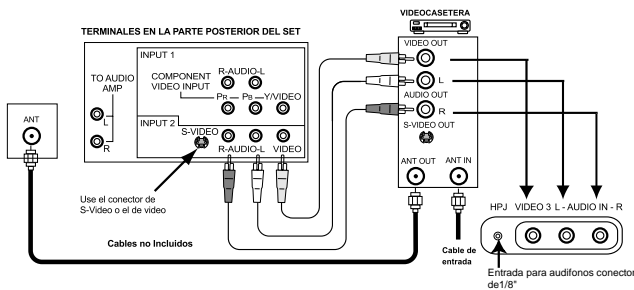

Procedimiento

Presione el botón de **PIP** en el Control Remoto para visualizar en la pantalla el recuadro IDI

Nota: El sonido es de la Imagen Principal, únicamente.

Para visualizar una fuente de vídeo externa en el recuadro de IDI:

- Presione el botón de **TV/VIDEO** en el Control Remoto para seleccionar la misma imagen a la que su **VCR** está conectada.
- Verifique que la VCR esté ENCENDIDA.
- Seleccione los canales de la *Imagen Principal* presionando el botón de **TV** en el Control Remoto y utilizando el teclado numérico o los botones de **CH** (Canal) arriba/abajo.
- Seleccione los canales para el *recuadro de PIP* presionando el botón de **VCR** y usando los botones los botones **PIP CH** arriba/abajo del Control Remoto.

Notas:

- El botón de **SWAP** (CAMBIO) intercambia la fuente de las imágenes IDI y la Principal.
- Presione el botón **RECALL** para que aparezca en pantalla el estado de la fuente de las imágenes IDI y la Principal.

Panel de Control Frontal

El panel de control frontal puede ser usado para acceder el menú ó cambiar el modo de video cuando no se disponga del control remoto.

Procedimiento

- Presione para seleccionar la modalidad de entrada de VIDEO.

Operación de IDI con una Videocasetera y Decodificador de Cable

Esta Televisión incluye una característica de sintonizador dual para Imagen dentro de Imagen (IDI). Esto permite ver dos (2) canales en vivo al mismo tiempo, ya sea con o sin una fuente de vídeo externa (VCR).

Sin una Fuente de Vídeo Externa Procedimiento

- Conecte el cable de entrada a la terminal de antena (ANT) de la parte posterior del TV.
- Presione el botón **PIP** en el Control Remoto para visualizar el recuadro IDI.

Nota: El sonido es para la Imagen Principal, únicamente.

- Seleccione los canales para el *recuadro de IDI* presionando los botones **PIP CH** arriba/abajo del control remoto.
- Seleccione los canales de la *Imagen Principal* presionando el botón de **TV** en el Control Remoto y utilizando el teclado numérico o los botones de **CH** (Canal) arriba/abajo.

Con una Fuente Externa de Vídeo (VCR y Decodificador de Cable)

Conecte su televisión a una VCR y Decodificador de Cable, como se muestra.

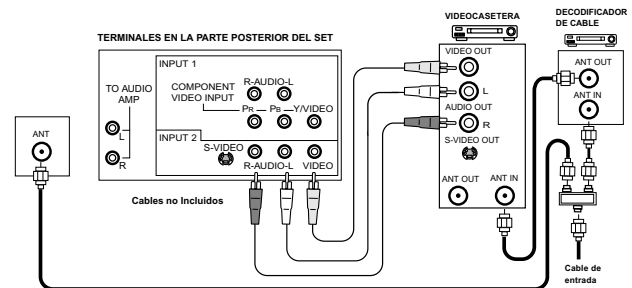

Procedimiento

Presione el botón **PIP** en el Control Remoto para visualizar el recuadro IDI.

Nota: El sonido es de la Imagen Principal, únicamente.

Para visualizar una imagen diferente en el recuadro IDI:

- Presione el botón de **TV/VIDEO** en el Control Remoto para seleccionar la misma entrada de vídeo a la que su Decodificador de Cable está conectada.
- Verifique que la Decodificador de Cable y VCR estén ENCENDIDAS y que la VCR esté sintonizada en el canal 3 o 4.
- Seleccione los canales para el *recuadro IDI* presionando el botón **CBL** y usando los botones **PIP CH** arriba/abajo del Control Remoto.
- Seleccione los canales de la *Imagen Principal* presionando el botón de **TV** en el Control Remoto y utilizando el teclado numérico o los botones de **CH** (Canal) arriba/abajo.

Nota: El botón de **SWAP** (CAMBIO) intercambia la fuente de las imágenes IDI y la Principal. Presione el botón **RECALL** para que aparezca en pantalla el estado de la fuente de las imágenes IDI y la Principal.

Conexión del Decodificador de Televisión Digital (DTV-STB) ó DVD

Utilice este diagrama para conectar el decodificador de Televisión Digital Panasonic (DTV-STB) ó DVD a su Televisor.

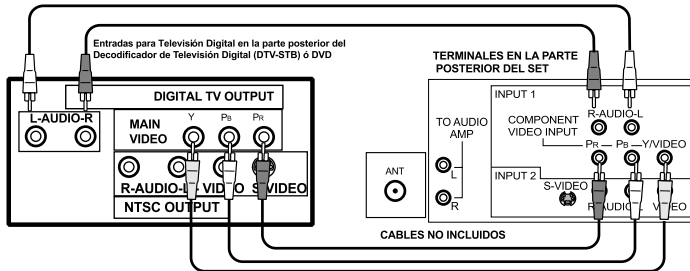

Notas:

- El televisor tiene un grupo de entradas de video compuesto: Y, P_B y P_R. Las entradas separadas para las señales compuestas de color, proveen una mejor separación de luminancia y color. Utilice las entradas de audio compuesto; Izquierda (L) y Derecha (R) para conectar.
- Seleccione el modo de salida para formato 480i del DTV-STB. El televisor solo puede recibir señales en formato 480i.

Conexión del Amplificador de Sonido

Conecte a la entrada de audio de un amplificador externo para escuchar el sonido en sistema estéreo.

Nota: Las terminales TO AUDIO AMP no pueden ser usadas directamente para bocinas externas.

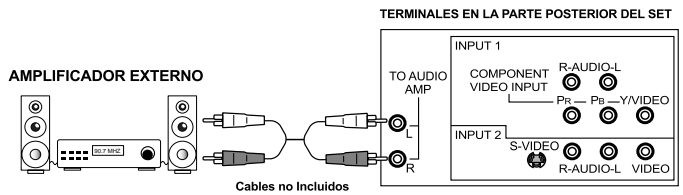

Ajustes de Sonido (Audio)



- Seleccione ALTAVOCES SI en el menú de SONIDO (AUDIO).
- Ajuste el volumen del AMP (amplificador) al mínimo.
- Ajuste el volumen de la Televisión al nivel deseado.
- Ajuste el volumen del AMP hasta igualar el de la Televisión.
- Seleccione OFF & VAO (parlantes apagados y salida variable de audio) en el menú AUDIO para controlar Altavoces o bocinas de la TV o bien seleccione FAO (salida fija de audio) para controlar Altavoces o bocinas del amplificador externo.
- El Volumen, el silencio, los bajos, los altos y el balance ahora son controlados por medio de la Televisión.

Nota: En NO&FAO el audio se controla mediante el control de volumen del sistema del amplificador externo.

Botones de funciones de la IDI

Botón PIP (Imágen dentro de Imágen)

Procedimiento

- Presione  para desplegar el marco IDI.
- Presione  cuando la IDI está desplegada para seleccionar la fuente de video deseada.
- Presione  de nuevo para cancelar la función IDI.

Nota: El audio es de la imágen principal solamente.

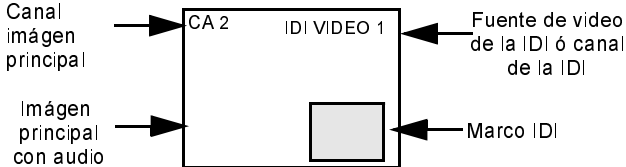

Botón Swap

Procedimiento

- Presione  (una vez desplegada la IDI) para intercambiar la imágen principal con la imágen dentro del marco IDI.

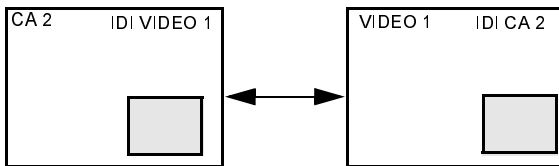

Botón Size

Procedimiento

- Presione  (una vez desplegada la IDI) para escoger entre el marco IDI grande o pequeño.

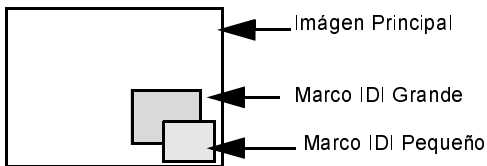

Botones de Canal del IDI

Procedimiento

- Presione los botones  mientras el marco IDI esta desplegado para seleccionar los canales.

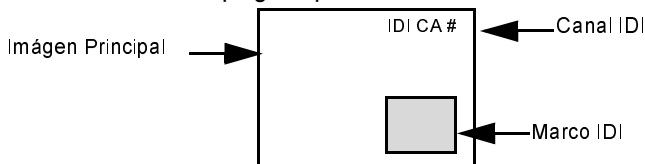

Botón Move

Procedimiento

- El marco IDI puede ser colocado en cualquier esquina de la imágen principal presionando el botón .

Cada vez que el botón MOVE es presionado, el marco IDI se moviera una posición como se ilustra.

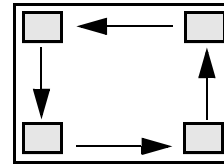

Botón Freeze

Procedimiento

- Presione  para detener la imágen principal en el marco IDI.

Nota:

- Presionar el botón FREEZE cuando el marco IDI no está desplegado, desplegará una imágen congelada de la imágen principal en el marco IDI.
- Presionar el botón FREEZE cuando el marco IDI está desplegado congelará la imágen en la IDI. Presione el botón FREEZE de nuevo para continuar la imágen.

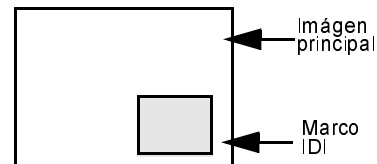

Botón TV/VIDEO

Procedimiento

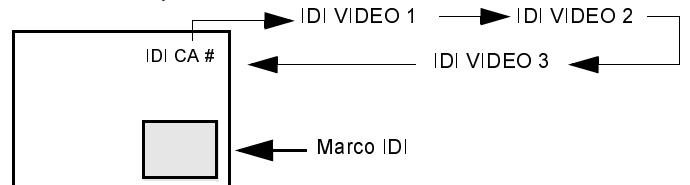

- Presione  cuando la IDI está desplegada para seleccionar la fuente de video deseada.



Botón Search

Procedimiento

- Esta función permite hacer una búsqueda de todos los canales disponibles.

- Presione  para desplegar el marco de búsqueda.
- Presione  para detener la búsqueda ó presione

 para eliminar el marco de búsqueda.

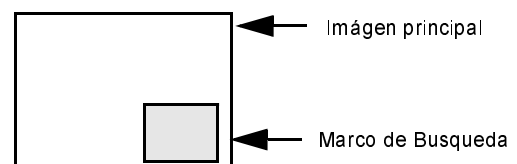

Operación del Control Remoto

ESPAÑOL

POWER
Presione para ENCENDER y APAGAR

TV VCR DBS/CBL DVD
Presione para seleccionar el funcionamiento del control remoto.

ACTION
Presione para acceder los menús.

MUTE
Presione para silenciar el sonido.

TV/VIDEO
Presione para seleccionar la modalidad de televisión o video.

MENU
Presione para acceder el menú de DBS o DVD.

1 2 3
4 5 6
7 8 9
0
Presione el teclado numérico para seleccionar cualquier canal.

R-TUNE
Presione para regresar al canal previamente visto o modo de video.

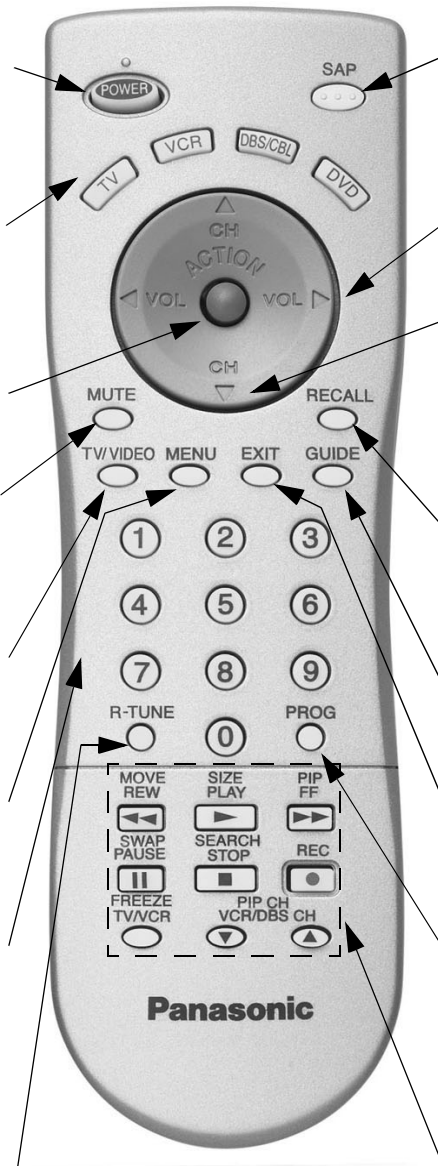

EUR7613Z70

SAP
Presione para seleccionar Estereo, SPA (Segundo Programa de Audio) o Mono).

VOL VOL
Presione para ajustar el nivel del audio de la TV y navegar en los menús.

CH CH
Presione para seleccionar el siguiente canal y navegar en los menús.

RECALL
Presione para visualizar la hora, el canal, cronómetro de apagado automático, y otras opciones.

GUIDE
Botones de función de DBS.

EXIT
Botones de función de DBS.

PROG
Presione para delimitador entre los canales mayores y menores.

*MOVE REW ◀◀	*SIZE PLAY ▶▶	*PIP FF ▶▶▶
*SWAP PAUSE ⏸	*SEARCH STOP ⏹	REC ●
*FREEZE TV/VCR ⏪	*PIP CH VCR /DBS CH ▼ ▲	

***Botones de función IDI**
Botones de función Componente

Instalación de Pilas en el Control Remoto

Use dos pilas AA:
 Quite la tapa del compartimiento de pilas presionando en dirección a la flecha.
 Instale las pilas igualando las marcas (+) y (-) de la polaridad.
 Coloque nuevamente la tapa de las pilas.

Precauciones

- Reemplaze las pilas por pares.
- No mezcle tipos de pilas (carbono de zinc con alcalina).
- No intente cargar, hacer cortocircuito, desarmar, calentar ó quemar las pilas.

Nota: *Instalación incorrecta puede causar derrame y corrosión que dañará al Control Remoto.*

Operación de Componentes con el control remoto

Nota: Refierase a la página 10 para procedimientos de programación del Control remoto.

Operación de una Videocasetera

Programa el control remoto para utilizar con la Videocasetera.

PARA HACER ESTO...	OPRIMA
Encender/Apagar	
Seleccionar modo de entrada de TV para la Videocasetera	TV/VIDEO
Cambiar canales arriba/abajo	VCR/DBS CH
Grabar	REC
Reproducir	PLAY
Detener	STOP
Adelantar	FF
Retroceder	REW
Pausar	PAUSE
Cambiar a modo TV o Videocasetera	TV/VCR
Despliegue en pantalla	RECALL

Operación de decodificador de Cable

Programa el control remoto para utilizar con la caja de cable.

PARA HACER ESTO...	OPRIMA
Encender/Apagar	
Seleccionar un canal	1 2 3 4 5 6 7 8 9 0
Cambiar el canal Arriba/Abajo	▲ CH CH ▼
Sintonizar el canal previo	R-TUNE

Operación de DBS

Programa el control remoto para utilizar con el DBS.

PARA HACER ESTO...	OPRIMA
Encender/Apagar	
Desplegar menú DBS	ACTION
Navegar en menú	▲ CH ◀ VOL VOL ▶ CH ▼
Seleccionar Canal	1 2 3 4 5 6 7 8 9 0
Programar Información	RECALL
Sintonizar el Canal previo	R-TUNE
Cambiar a la siguiente página	VCR/DBS CH
Salir del menú	EXIT
Despliega guía de programas	GUIDE

Operación de DVD

Programa el control remoto para utilizar con el DVD.

PARA HACER ESTO...	OPRIMA
Encender/Apagar	
Capítulo anterior/siguiente	▲ CH CH ▼
Despliega menú del DVD	RECALL
Adelantar	REW
Retroceder	FF
Reproducir	PLAY
Abrir/Cerrar	TV/VCR
Detener	STOP
Pausar	PAUSE
Despacio +/-	VCR/DBS CH





Programación del Control Remoto

El Control Remoto Universal puede programarse para operar componentes de varios fabricantes usando los botones de función para VCR, DVD, CABLE o DBS. Siga los procedimientos para programar su Control Remoto con o sin código para el componente.

Equipo	Funciona	Default
TELEVISIÓN	TELEVISIÓN (Solo Panasonic)	Código TV Panasonic
CABLE	CABLE (preajustado)	Código CABLE Panasonic
VIDEOCASETERA	VIDEOCASETERA	Código VCR Panasonic
DVD/DISCO COMPACTO	DVD/DISCO COMPACTO (preajustado)	Código DVD Panasonic

Nota: Determine el fabricante del componente y busque en la tabla su código (se encuentra en la página 11).



Procedimiento

- Confirme que el componente esté conectado y en operación.
- Apague el componente.
- Presione los botones de  y  juntos, **cuando menos 5 segundos**.
- Presione el botón de la función apropiada del componente en el Control Remoto. (VCR, DVD, CABLE o DBS).
- Accese el código del componente de 3 dígitos usando el teclado numérico (botones 0 ~ 9) del Control Remoto.
- Presione el botón  de el Control Remoto para probar el componente. Si éste procedimiento ha sido exitoso, el componente se encenderá.
- Después de que el código se ha encontrado, presione el botón  para guardar el código.

Nota: Si el componente no opera con el Control Remoto, repita el procedimiento usando otro código. (Algunas marcas tienen múltiples códigos.) Si un código se ha accedido incorrectamente, o si el procedimiento toma más de 30 segundos, la programación ha fracasado y se tendrá que repetir el procedimiento.

Programación Sin Código

Este procedimiento busca todos los códigos y se le llama "método de secuencia".

- Confirme que el componente esté conectado y en operación.
- Apague el componente.
- Presione los botones  y  juntos, **cuando menos 5 segundos**.
- Presione el botón del equipo que desea programar en el Control Remoto.
- Presione el botón **VOL ▶** para ubicarse en el siguiente código. Presione el botón **◀ VOL** para regresar al código anterior.
- Presione el botón  de el Control Remoto para probar el componente. Si éste procedimiento ha sido exitoso, el componente se encenderá.

Nota: Repita los pasos anteriores hasta que el código del componente se haya encontrado. Puede tomar varios intentos hasta encontrar el código correcto.

- Después de que el código se ha encontrado, presione el botón  para guardar el código.

Códigos de Componentes

El Control Remoto Universal tiene capacidad de operar varias marcas de componentes después de introducir el código apropiado. A causa del límite de memoria no se han incluido todos los códigos existentes, por lo cual es posible que algunos componentes no operen. El Control Remoto Universal no controla todas la funciones y características disponibles en todos los modelos.

Escriba los números del código en este espacio. Esto le servirá como referencia cuando necesite programar su Control Remoto.		
Videocasetera <input type="text"/> <input type="text"/> <input type="text"/>	Decodificador de cable <input type="text"/> <input type="text"/> <input type="text"/>	Videodisco Digital <input type="text"/> <input type="text"/> <input type="text"/>
Sistema de Transmisión digital <input type="text"/> <input type="text"/> <input type="text"/>		

Códigos para Componentes (cont.)

Códigos para Videocasetera	
Marca	Código
Admiral	335
Aiwa	332
Akai	314, 315, 316, 329
Audio Dynamic	311, 339
Bell & Howell	305, 313
Broksonic	320, 326
Canon	323, 325
CCE	343
Citizen	306
Craig	305, 306, 329
Curtis Mathes	324, 345
Daewoo	301, 324, 343
DBX	310, 311, 339
Dimensia	345
Emerson	303, 319, 320, 325, 326, 343
Fisher	305, 307, 308, 309, 313
Funai	320, 326, 334
GE	324, 333, 345
Goldstar	306
Gradiente	334
Hitachi	300, 323, 345
Instant Replay	323, 324
Jensen	339
JVC	310, 311, 334, 339
Kenwood	306, 310, 311, 339
LXI	300, 305, 306, 307, 308, 309
Magnavox	323, 324, 331
Marantz	310, 311, 339
Marta	306
Memorex	309, 324
MGA	338, 340, 341, 347, 348
Minolta	300, 345
Mitsubishi	338, 340, 341, 347, 348
Multitech	304, 347
NEC	310, 311, 334, 339
Olympic	323, 324
Optimus	306, 321, 328, 335
Orion	320, 326
Panasonic	321, 322, 323, 324
J.C. Penney	300, 305, 310, 311, 324, 339, 345
Pentax	300, 311, 345
Philco	320, 323, 324, 326, 331, 343
Philips	323, 324, 331
Pioneer	323

Códigos para Videocasetera (cont.)	
Marca	Código
Proscan	300, 301, 302, 323, 324, 331, 333, 345, 346
Quasar	321, 322, 323, 324
Radio Shack	305, 309, 324, 333, 336, 340
RCA	300, 301, 302, 323, 324, 331, 333, 345, 346
Realistic	305, 309, 324, 336, 340
Samsung	302, 304, 333
Sansui	320, 326, 339, 352
Sanyo	305, 309, 313
Scott	301, 302, 304, 309, 320, 326, 338, 340, 347, 348
Sears	300, 305, 306, 307, 308
Sharp	335, 336
Shintom	317
Signature 2000	335
Singer	337
Sony	328, 329, 330
Sylvania	331, 324, 331
Tashiro	306
Tatung	310, 311, 339
Teac	310, 311, 339
Technics	321, 322, 323, 324
Teknika	324
Toshiba	301, 346
Vector Research	311
Wards	306, 309, 335, 336, 344
Yamaha	305, 310, 311, 339
Zenith	306, 344

Códigos para Decodificador Cable	
Marca	Código
ABC	224
Archer	225, 232
Cableview	205, 232
Citizen	205, 222
Curtis	212, 213
Diamond	224, 225, 232
Eagle	229
Eastern	234
GC Brand	205, 232
Gemini	222
General Instrument/ Jerrold	211, 219, 220, 221, 222, 223, 224, 225, 226, 227
Hamlin	212, 218, 240, 241, 242, 245
Hitachi	203, 224
Macom	203, 204, 205
Magnavox	233
Memorex	230
Movietime	205, 232
Oak	202, 237, 239
Panasonic	209, 210, 214
Philips	206, 207, 228, 229, 230
Pioneer	201, 216
Pulsar	205, 232
Puser	232
RCA	215
Realistic	232
Regal	212, 218, 240, 241, 242, 245
Regency	234
Rembrandt	205, 232, 237
Samsung	205
Scientific Atlanta	211, 212, 213
Smark	201, 205
Sprucer	205, 210
Stargate	205, 232
Televue	201, 205
Texscan	244
Tocom	235
Toshiba	204
Unika	225, 232
Universal	222, 232
Videoway	206
Viewstar	229, 230
Zenith	200, 217
Zenith / Drake Satellite	200

Códigos para DBS	
Marca	Código
Dish Network (Echostar)	105, 115, 116
Echo Star	105
Express VU	105, 115
G.E.	106
G.I. (General Instrument)	108
Gradiente	114
Hitachi	103, 111, 112
HNS (Hughes)	103
Magnavox	101, 102
Panasonic	104
Philips	101, 102
Primestar	108
Proscan	106, 109, 110, 113
RCA	106, 109, 110, 113
Sony	107
Star Choice	103, 108
Toshiba	100
Uniden	101, 102

Códigos para DVD	
Marca	Código
Denon	100
Ferguson	101
JVC	109
Mitsubishi	105
Nordmende	101
Panasonic	100
Philips	103
Pioneer	102
RCA	101
Saba	101
Samsung	110
Sharp	108
Sony	104
Technics	100
Thomson	101
Toshiba	103
Yamaha	100
Zenith	107

ESPAÑOL

Navegación del menu de iconos

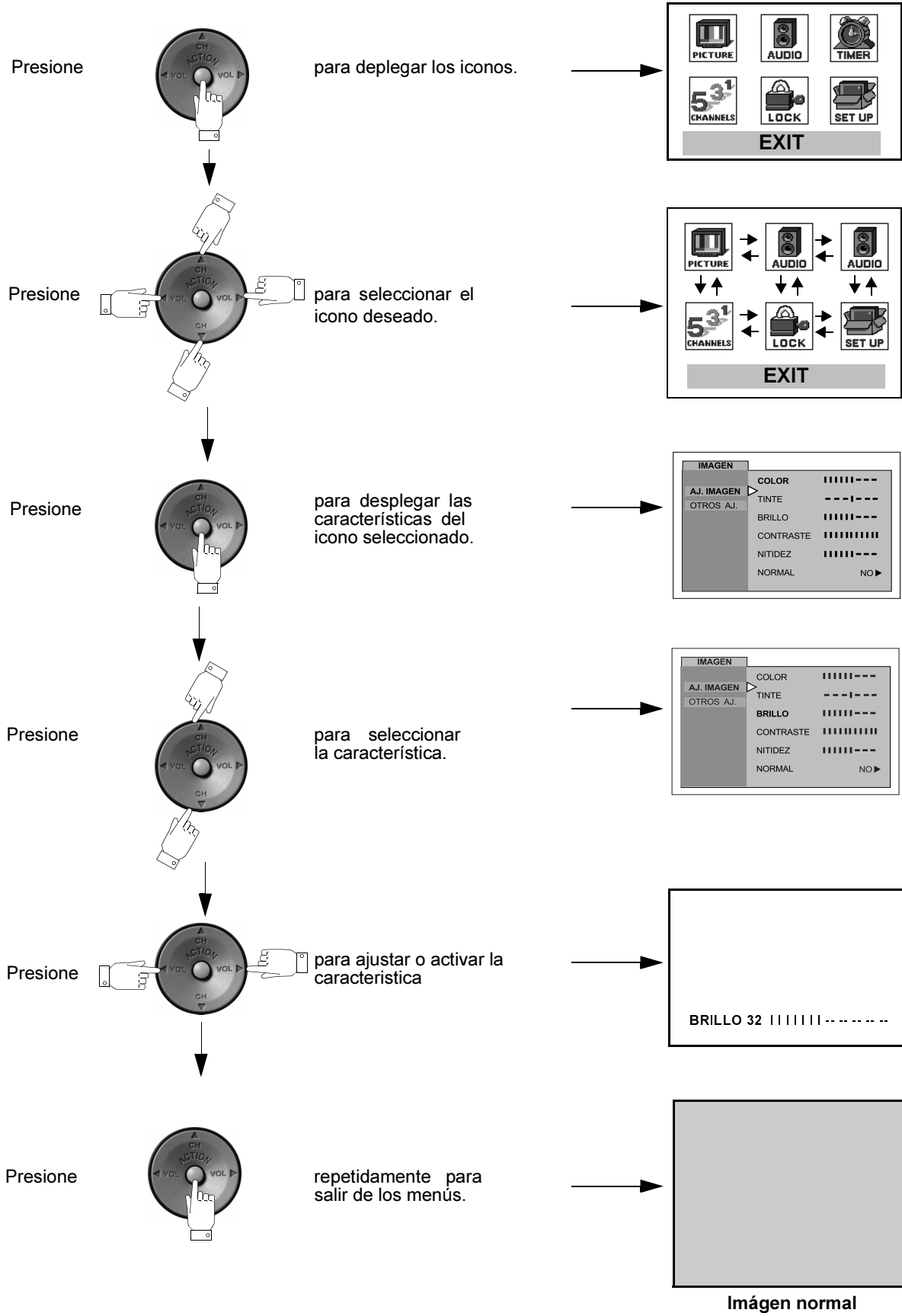

Operación del Menú de Iconos

Nota: Vea la pág. 12 para los procedimientos de navegación del menú de iconos.

AJUSTE

IDIOMA/LANGUE (IDIOMAS DEL MENU)

- MODO - Seleccione el idioma del menú ENGLISH (Inglés), ESPAÑOL ó FRANCAIS (Francés).

Nota: Con la opción remarcada, oprima **VOL ▶** para seleccionar **INGLES**, **ESPAÑOL** o **FRANCÉS**.

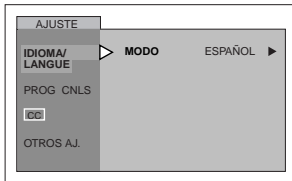

PROG CNLS (PROGRAMACIÓN CANALES)

Nota: Con la opción remarcada, oprima **VOL ▶** para seleccionar o activar las opciones

- MODO - Para seleccionar la modalidad de TV (antena) o CABLE dependiendo de la fuente de la señal.
- PROGRAMA AUTO - Para programar automáticamente todos los canales con señal.
- PROGRAMA MANUAL - Para manualmente incluir o borrar canales.

Nota: Use las teclas numéricas del control remoto para seleccionar los números de canal.

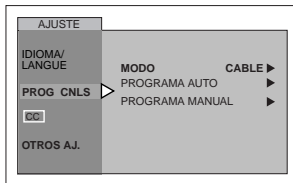

CC (SUBTÍTULOS)

Esta televisión tiene un decodificador integrado que despliega subtítulos (texto en letras blancas o de colores sobre un fondo negro) en pantalla. Permite al usuario leer el diálogo de un programa de televisión u otra información. El programa visto debe incluir la modalidad de subtítulos para que ésta función opere.

Nota: Con la opción remarcada, oprima **VOL ▶** para seleccionar modos.

- CC** en Mudo - Activa la modalidad de subtítulos en pantalla cuando el botón MUTE (MUDO) en el control remoto es presionado. Presione el botón MUTE (MUDO) nuevamente para desactivar la característica.

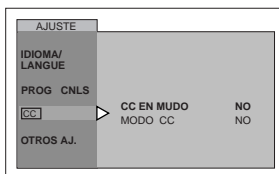

- MODO **CC** - Activa la característica de subtítulos seleccionando uno de los siguientes modos.
 - NO - Cuando no se desea la modalidad de subtítulos.
 - C1 - Para que la información relacionada con el vídeo sea desplegada en hasta 4 líneas en pantalla a la vez.

(No bloquea partes relevantes de la imagen). El texto puede ser en cualquier idioma.

- C2 - Otras modalidades de información.

Nota: Se recomienda el modo C1 para ver subtítulos.

OTROS AJUSTES

Nota: Con la opción remarcada, oprima **VOL ▶** para seleccionar o activar las opciones.

- AUTOENCENDIDO - Seleccione SI para encender la televisión al mismo tiempo que el Decodificador de Cable u otros componentes, ó seleccione NO, para no hacerlo.
- CANAL INFO - Seleccione SI para desplegar la información cuando cambie de canal.

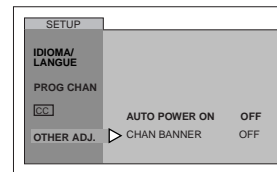

IMAGEN

AJ. (AJUSTES) IMÁGEN

- COLOR - Ajusta la intensidad del color deseada.
- TINTE - Ajusta los tonos naturales de la piel.
- BRILLO - Ajusta las áreas oscuras para detalles más nítidos.
- CONTRASTE - Ajusta las área blancas de la imagen.
- NITIDEZ - Ajusta para dar mejor claridad a los detalles de la silueta.
- NORMAL - Reajusta todas las modificaciones de la imagen a los predispuestos de fábrica.

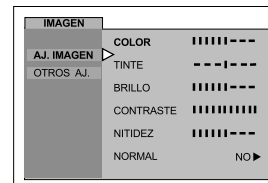

Nota: Los ajustes de video pueden ser ajustados individualmente para cada modo de entrada de video.

OTROS AJUSTES

Nota: Con la opción remarcada, oprima **VOL ▶** para seleccionar o activar las opciones.

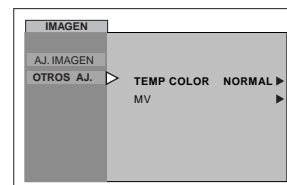

- TEMP COLOR (temperatura) - Para aumentar o disminuir el rojo y el azul para acomodarse a las preferencias personales.

Nota: Solo el modelo CT-36E33 incluye la opción MV en el menú.

- MV (modulación de Velocidad) - Incrementa la nitidez de la imagen y da mejor transición de blancos a negros.

CRONÓMETRO

APAGADO

- ❑ TIEMPO? - Seleccione APAGADO para programar la Televisión en 30, 60 ó 90 minutos. Seleccione NO para desactivar el CRONOMETRO.

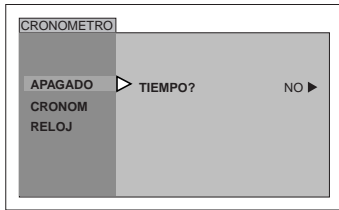

CRONOM

- ❑ Seleccione CRONOM, para encender y apagar la televisión a la hora, canal, días seleccionados.

Procedimiento

- Utilice VOL ► y CH ▼ para ajustar el día, Encender, Apagar y numero de canal, luego utilice VOL ► para activar.

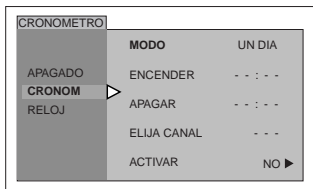

Notas:

- La televisión se apaga automáticamente después de 90 minutos cuando se encendió con el CRONOMETRO. Si se selecciono tiempo de APAGAR o si se presiona una tecla, el apagado automático de 90 minutos se cancela.
- El CRONOMETRO permanece activo cuando la televisión está apagada o encendida. La televisión cambiará al canal seleccionado a la hora seleccionada según se programo en el CRONOMETRO.

AJUSTE DEL RELOJ

- ❑ HORA - Ajuste la hora.
- ❑ DIA - Ajuste el día la semana.

Procedimiento

- Oprima ◀ VOL, VOL ► y CH ▼ para ajustar la hora y el día.

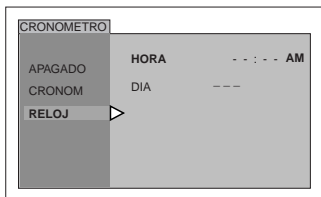

CANALES

TITULOS

- ❑ MANUAL - Para introducir los números y titulos manualmente.
 - Use el teclado numérico del control remoto para seleccionar el canal deseado (hacer referencia a su guía de TV local).
 - Presione CH ▼ para seleccionar PONGA IDENTIDAD.

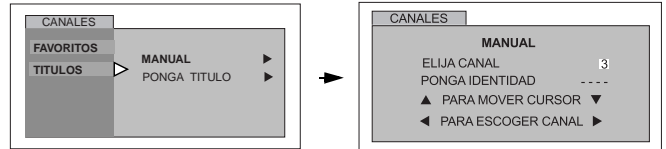

- ❑ PONGA TITULO - Para clasificar las conexiones de entrada de video que se visualizan en la pantalla.

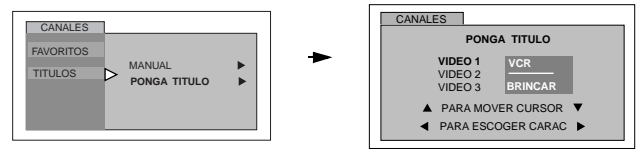

Procedimiento

- Presione VOL ► para desplegar el siguiente menú.
- Presione CH ▲ ó CH ▼ para mover cursor.
- Presione ◀ VOL ó VOL ► para seleccionar la etiqueta de entrada predefinida moda (ver tabla inferior).

Tabla de Titulos

Etiqueta	Cuando usar
VCR	Seleccione cuando tiene conectada una VCR a la entrada de video
DVD	Seleccione cuando tiene conectado un DVD a la entrada de video.
BRINCAR	Seleccione para saltar esa entrada cuando no está en uso
CABLE	Seleccione cuando tiene conectado un decodificador de cable a la entrada de video.
DBS	Seleccione cuando tiene conectado un DBS a la entrada de video.
DTV STB	Seleccione cuando tiene conectado un STB a la entrada de video.
PVR (Grabadoras de Video Personal)	Seleccione cuando tiene conectada un Grabadora de Video Personal a la entrada de video.
Juego	Seleccione cuando tiene conectada una consola de Juego a la entrada de video.
AUX	Seleccione cuando tiene otro aparato conectado.
	Seleccione para borrar la etiqueta.

AUDIO

AJ. AUDIO

- ❑ MODO - Seleccione ESTEREO, SPA (Programa Secundario de audio) o MONO. (Use MONO cuando la señal de estéreo es débil.)
- ❑ BAJOS - Aumenta o disminuye los sonidos bajos.
- ❑ ALTOS - Aumenta o disminuye los sonidos altos.
- ❑ BALANCE - Enfatiza el volumen del altavoz derecho / izquierdo.
- ❑ NORMAL - Reajusta BAJOS, ALTOS y BALANCE a los niveles prefijados de fábrica.

AUDIO (cont.)

Procedimiento

- Presione ◀ VOL ó VOL ▶ para ajustar.

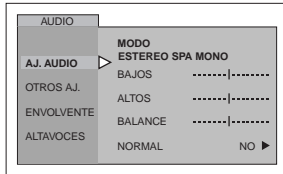

OTROS AJUSTES

- ☐ SONIDO IA - Automáticamente mantiene el volumen constante entre programas y comerciales. (Sonido AI no esta disponible en modo VIDEO).

Procedimiento

- Presione VOL ▶ para seleccionar SI ó NO.

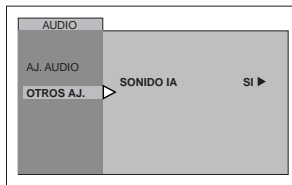

ENVOLVENTE

- ☐ MODO - Sonido envolvente tridimensional con dos altavoces.

Procedimiento

- Presione VOL ▶ para seleccionar SI ó NO.

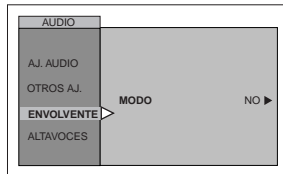

ALTAVOCES

- ☐ ALTAVOCES - Esta función se usa cuando se conecta un amplificador externo.

Procedimiento

- Presione VOL ▶ para seleccionar.
 - SI - Los Altavoces de la televisión funcionan normalmente.
 - APAGADAS Y SALIDA DE AUDIO VARIABLE - Los Altavoces de la TV están apagados, el sonido es ajustable mediante la televisión.
 - APAGADAS Y SALIDA DE AUDIO FIJA - Los Altavoces de la TV están apagados, el sonido es ajustable sólo mediante el amplificador externo.

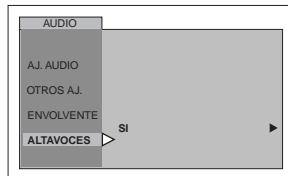

BLOQUEO

MODO

- ☐ BLOQUEO - Para prevenir juegos de vídeo y videocasetes de ser vistos.

Notas:

- Use el teclado numérico para introducir un código secreto de cuatro dígitos.
- Si usted no recuerda su código, el BLOQUEO se desactivará en 12, 24, ó 48 horas dependiendo de lo que esté ajustado. Sea cuidadoso al seleccionar SIEMPRE. Si SIEMPRE ha sido seleccionado, y olvida su código secreto, la TV debe ser atendida por un técnico calificado para limpiar el ajuste de BLOQUEO.
- Si selecciona CAMBIO DE CLAVE, e introduce un código diferente al usado previamente en el menú de BLOQUEO, su nuevo código queda como el código definitivo.

Procedimiento

- Presione VOL ▶ para seleccionar.
 - NO - Para apagar la función de bloqueo.
 - JUEGO - Para bloquear los canales 3, 4 y las entradas de vídeo.
 - CANAL - Para bloquear hasta cuatro canales de su elección.
 - TODOS - Para bloquear todos los canales y entradas de video.

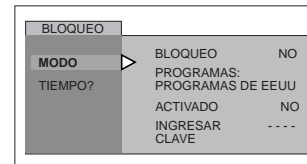

Procedimiento

- Presione ACTION dos veces.
- Presione CH ▼ para seleccionar cuánto tiempo?.
- Presione VOL ▶ para seleccionar 12 Horas, 24 Horas, 48 Horas ó Siempre.

Nota: Si **BLOQUEO**, **CANAL** o **TODOS** está activado, y se selecciona alguna de las entradas de video o canales bloqueados, el mensaje BLOQUEADO aparecerá en la esquina superior derecha de la pantalla de la televisión

Operación del Menu V-CHIP

Procedimiento

- Use el teclado numérico para introducir su código de cuatro dígitos.
(Use un código fácil de recordar, y escríbalo en un lugar seguro.)
- Presione **CH ▼** para seleccionar PROGRAMAS.
- Presione **◀ VOL** ó **VOL ▶** para seleccionar PROGRAMAS DE EEUU, PELICULAS DE EEUU, INGLES DE CANADA ó FRANCES DE CANADA.
- Presione **CH ▼** para seleccionar ACTIVADO.
- Presione **◀ VOL** ó **VOL ▶** para desplegar la tabla de clasificación Programas EEUU, Peliculas EEUU, Ingles de Canada ó Frances de Canada.
- Presione **VOL ▶** para seleccionar SI ó NO.
- Presione **CH ▼** para seleccionar NO CLASIFICADOS para Programas de EEUU y Peliculas de EEUU ó VERNOS CLASIFICADOS para Ingles de Canada y Frances de Canada.
- Presione **VOL ▶** para seleccionar SI ó NO.

PROGRAMAS DE EEUU

Las características de este modelo de televisión y la "Tecnología V-CHIP" permite usar clasificaciones al ver programas de televisión. Esta innovación permite a los padres bloquear varios tipos de programación de TV a su discreción.

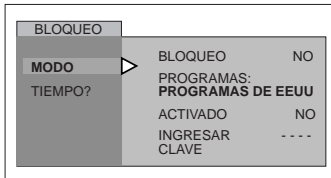

Nota: Si se selecciona "SI" se recibirán programas NO CLASIFICADOS. Si se selecciona "NO" se bloquearán los programas NO CLASIFICADOS. Vea el recuadro Precauciones del Cliente en la siguiente columna.

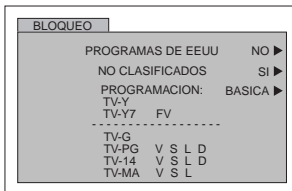

Procedimiento

- Presione **CH ▼** para seleccionar PROGRAMACION.
- Presione **VOL ▶** para seleccionar BASICA ó DETALLADA.
BASICA - Solo le permite seleccionar clasificaciones generales como TV-Y, TV-PG, etc.
DETALLADA - Le permite seleccionar clasificaciones generales y contenido como V, L, etc.
- Presione **CH ▼** ó **CH ▲** para mover el cursor entre las diferentes clasificaciones.
- Use **◀ VOL** ó **VOL ▶** para seleccionar las clasificaciones que desea bloquear (**ROJO**) y desactivar el bloqueo (**VERDE**).

- Presione **ACTION** dos veces para regresar a MODO en el menú de BLOQUEO.
- Presione **CH ▼** para realizar TIEMPO?.
- Presione **◀ VOL** ó **VOL ▶** para seleccionar 12, 24, 48 horas ó SIEMPRE.

Precauciones del Cliente

El sistema V-CHIP que es usado en este equipo es capaz de bloquear programas "NO CLASIFICADOS" (no clasificados, clasificación no aplicable y ninguna) de acuerdo a la sección 15.120(e)(2) del Comité Federal de Comunicaciones (FCC) de los Estados Unidos. Si la opción de bloqueo "NO CLASIFICADO" es escogida "pueden ocurrir resultados inesperados y posiblemente confusos, además usted podría no recibir boletines de emergencia o cualquiera de los siguientes tipos de programación:"

- Boletines de Emergencia (como mensajes de EAS (Servicios de Alerta en Emergencias, advertencias del clima y otros)
- Programas originados localmente
- Noticias
- Política
- Anuncios de Servicio Público
- Religioso
- Deportes
- Estado del Tiempo

TABLA DE PROGRAMAS DE EEUU

NR	No clasificado. VEA PRECAUCIONES DEL CLIENTE.
TV-Y	Todos los niños. Los temas y elementos en este programa están especialmente diseñados para un público infantil, incluyendo niños de 2-6 años.
TV-Y7	Dirigido a niños mayores. Los temas y elementos en este programa pueden incluir ligera violencia física o cómica, o puede asustar a niños menores de 7 años.
TV-G	Audiencia General. Contiene poca o nada de violencia, nada de lenguaje fuerte, y poco o nada de diálogo o situaciones con contenido sexual.
TV-PG	Guía de los padres sugerida. El programa puede contener lenguaje obsceno infrecuente, violencia limitada, diálogos o situaciones sexualmente sugestivas.
TV-14	Advertencia a los padres. Este programa puede contener temas sofisticados, contenido sexual, lenguaje inapropiado, y violencia más intensa.
TV-MA	Sólo audiencia Madura. Este programa puede contener temas para adultos, lenguaje profano, violencia gráfica y contenido sexual explícito.
FV	FANTASIA/ CARICATURAS CON VIOLENCIA
V	VIOLENCIA
S	SEXO
L	LENGUAJE OFENSIVO
D	DIALOGO CON CONTENIDO SEXUAL

Operación del Menu V-CHIP (cont.)

PELICULAS DE EEUU

Las características de este modelo de televisión y la "Tecnología V-CHIP" permite usar clasificaciones al ver películas o vídeos. Esta innovación permite a los padres bloquear varios tipos de películas y vídeos a su discreción. IDI (Imagen en Imagen) se bloqueará automáticamente.

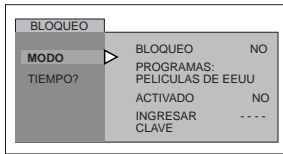

Nota: Algunas veces las películas no son clasificadas por una variedad de razones. Películas antiguas y extranjeras normalmente no tienen clasificación.

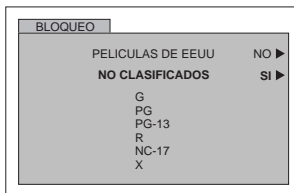

Procedimiento

- Presione **CH ▼** ó **CH ▲** para mover el cursor entre las diferentes clasificaciones.
- Use **◀ VOL** ó **VOL ▶** para seleccionar las clasificaciones que desea bloquear (**ROJO**) y desactivar el bloqueo (**VERDE**).
- Presione **ACTION** dos veces para regresar a MODO en el menú de BLOQUEO.
- Presione **◀ VOL** ó **VOL ▶** para seleccionar 12, 24, 48 horas ó SIEMPRE.

TABLA DE CLASIFICACION DE PELICULAS DE EEUU

NR	PROGRAMA NO CLASIFICADO Y NA (NO APLICABLE). Película que no ha sido clasificada o que la clasificación no aplica.
G	AUDIENCIA GENERAL. Se admiten todas las edades.
PG	GUIA DE LOS PADRES SUGERIDA. Con material no aconsejable para niños.
PG-13	FUERTE SUPERVISION DE LOS PADRES. Con material que puede ser inapropiado para niños menores de 13 años.
R	RESTRINGIDO. Menores de 17 años necesitan ir acompañados de uno de los padres ó un adulto.
NC-17	NO SE ADMITE NADIE DE 17 AÑOS O MENOS.
X	SOLO ADULTOS.

INGLÉS DE CANADA

Las características de este modelo de televisión y la "Tecnología V-CHIP" permite usar clasificaciones al ver películas o vídeos. Esta innovación permite a los padres bloquear varios tipos de películas y vídeos a su discreción. IDI (Imagen en Imagen) se bloqueará automáticamente.

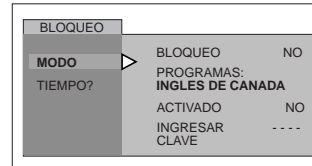

Nota: E (Exento) Los programas exentos incluyen: noticieros, deportivos, documentales y programas informativos; programas de entretenimiento, videos musicales, y programación variada.

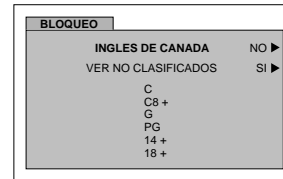

Procedimiento

- Presione **CH ▼** ó **CH ▲** para mover el cursor entre las diferentes clasificaciones.
- Use **◀ VOL** ó **VOL ▶** para seleccionar las clasificaciones que desea bloquear (**ROJO**) y desactivar el bloqueo (**VERDE**).
- Presione **ACTION** dos veces para regresar a MODO en el menú de BLOQUEO.
- Presione **◀ VOL** ó **VOL ▶** para seleccionar 12, 24, 48 horas ó SIEMPRE.

TABLA DE INGLES DE CANADA

E	Exento - Los programas exentos incluyen: noticieros, deportivos, documentales y programas informativos; programas de entretenimiento, videos musicales, y programación variada.
c	Programación dirigida a niños menores de 8 años. No contiene lenguaje ofensivo, sexual ni desnudos.
C8+	Programación considerada apta para niños de 8 años en adelante. No tiene contenido sexual ni desnudos.
G	AUDIENCIA GENERAL. Se admiten todas las edades.
PG	GUIA DE LOS PADRES SUGERIDA. Con material no aconsejable para niños.
14+	Programación que por su contenido no es recomendada para espectadores menores de 14 años. Se recomienda a los padres discreción con audiencia adolescente.
18	SOLO ADULTOS

FRANCÉS DE CANADA

Las características de este modelo de televisión y la "Tecnología V-CHIP" permite usar clasificaciones al ver películas o vídeos. Esta innovación permite a los padres bloquear varios tipos de películas y vídeos a su discreción. IDI (Imagen en Imagen) se bloqueará automáticamente.

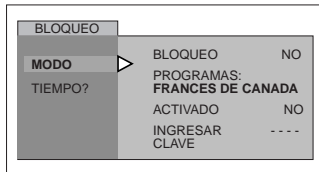

Nota: E (Exento) Si se selecciona "SI" se recibirán programas NO CLASIFICADOS. Si se selecciona "NO" se bloquearán los programas NO CLASIFICADOS. Vea el recuadro Precauciones del Cliente en la página 15

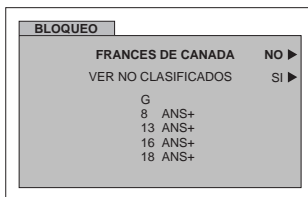

Procedimiento

- Presione CH ▼ ó CH ▲ para mover el cursor entre las diferentes clasificaciones.
- Use ◀ VOL ó VOL ▶ para seleccionar las clasificaciones que desea bloquear (ROJO) y desactivar el bloqueo (VERDE).
- Presione ACTION dos veces para regresar a MODO en el menú de BLOQUEO.
- Presione CH ▼ para realizar TIEMPO?.
- Presione ◀ VOL ó VOL ▶ para seleccionar 12, 24, 48 horas ó SIEMPRE.

TABLA DE CLASIFICACIONES PARA EL FRANCÉS DE CANADA

E	Exento - Programación exenta.
G	Audiencia General. Contiene poca o nada de violencia, nada de lenguaje fuerte, y poco o nada de dialogo o situaciones con contenido sexual.
8 ans +	8+ General - No recomendada para niños pequeños. Programación dirigida a la audiencia general, pero con ligero u ocasional contenido de violencia. Se recomienda supervisión de un adulto.
13 ans +	Programación no recomienda para niños menores de 13 años - Puede contener algunas escenas violentas que podrían asustar a los menores. Se recomienda enfáticamente supervisión de un adulto.
16 ans +	Programación no recomienda para menores de 16 años - Contiene frecuentes escenas de violencia o violencia intensa.
18 ans +	Programación solo para adultos - contiene escenas de violencia o de violencia extrema.

MENSAJE DE BLOQUEO

Si el V-Chip está activado y el programa excede el límite de clasificación ajustado por el usuario, aparecerá el mensaje de bloqueo y el sonido será desactivado. Si desea continuar viendo el programa introduzca su código secreto. Después de introducir el código, todos los bloqueos y clasificaciones son desactivados hasta apagar la televisión o hasta que todos los ajustes sean desactivados.

Nota: Si el código secreto es introducido para anular las clasificaciones, deberá reajustar todas las clasificaciones mediante reprogramación ó apagando la TV.

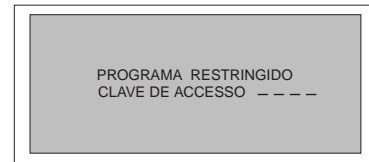

Mensaje de Bloqueo IDI















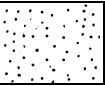

La función del IDI está disponible cuando la característica V-CHIP está activada. Si el programa que se está viendo excede el límite de la clasificación, el IDI desaparecerá y un mensaje de bloqueo aparecerá en la pantalla de la televisión.

Nota: Si la característica V-CHIP es activada mientras el IDI está activado, el IDI desaparecerá inmediatamente. Active el IDI seleccionando NO en Bloqueo y Clasificación de Películas de EEUU, Programas de EEUU y Clasificación de Canada (Ingles de Canada o Francés de Canada).



Cuadro de Localización de Fallas

Antes de solicitar servicio, establezca los síntomas y lleve a cabo las siguientes posibles soluciones.

SONIDO	IMAGEN	Soluciones
 Sonido Ruidoso	 Imagen Moteada	Ajuste la Ubicación y/o Conexión de la Antena Verificar las Conexiones de los Cables
 Sonido Ruidoso	 Imagen Múltiple / Corrimiento de color en imagen	Ajuste la Ubicación y la Conexión de la Antena Revise el Cable de Entrada de la Antena Verificar las Conexiones de los Cables
 Sonido Ruidoso	 Interferencia	Aleje la TV de los Aparatos Electrodomésticos, Luces, Vehículos y Equipo Médico
 Sin Sonido	 Imagen Normal	Aumente el Volúmen Revise Mute (Mudo) Revise en el Menú de Audio: ALTAVOCES > SI Cambie el Canal
 Sonido Ruidoso	 Sin Imagen/Con Motas	Ajuste apropiadamente la modalidad de TV o del Cable Revise los Cables de la Antena
 Sin Sonido	 Sin Imagen	Revise que el Cable de Corriente este Enchufado a una toma de Corriente Activa Ajuste los Controles de Brillo y Audio Cambie el Canal Revise las Conexiones del Cable Programe el Control Remoto otra vez Revise la Operación de la Segunda Fuente de Vídeo
 Sonido Normal	 Sin Color	Ajuste el Color Cambie el Canal
 Sonido Erróneo	 Imagen Normal	Revise en el menú de AUDIO que el Ajuste se encuentre en Estéreo o Mono, no en SPA
 Sonido Normal	 Imagen Normal	Reemplace las Pilas del Control Remoto
Operación Intermitente del Control Remoto Sin efecto del control remoto o de los botones del panel frontal		El teclado y las funciones del control remoto pueden estar bloqueados. Oprima ACTION y CHANNEL ▲ en el panel frontal del televisor para desbloquear.

A

Ajuste 13
Ajuste Del Reloj 14
Altavoces 15
Altos 14
Apagado 14
Audio 14
Autoencendido 13

B

Bajos 14
Balance 14
Bloqueo 15
Botón Freeze 7
Botón Move 7
Botón PIP (Imágen dentro de Imágen) 7
Botón Search 7
Botón Size 7
Botón Swap 7
Botón TV/Video 7
Botones de Canal del IDI 7
Botones de funciones de la IDI 7
Brillo 13

C

Cable de Suministro de Corriente Alterna 3
Canal Info 13
Canales 14
Códigos de Componentes 10
Códigos para DBS 11
Códigos para Decodificador Cable 11
Códigos para DVD 11
Códigos para Videocasetera 11
Color 13
Conexión de Antena 3
Conexión de cable 3
Conexión de Cable / Antena 3
Conexión del Amplificador de Sonido 6
Conexión del Decodificador de Televisión Digital 6
Conexiones de Cable Opcional 3
Conexiones de Equipo Opcional 5

Contraste 13
Cronom 14
Cronómetro 14
Cuadro de Localización de Fallas 19
Cuidado y Limpieza 2

E

Envolvente 15
Especificaciones 2

F

Felicidades 2
Francés de Canada 18

G

Gabinete y Control Remoto 2

I

Idioma/langue 4, 13
Imagen 13
Información Importante Acerca Del Uso De Video Juegos 3
Inglés De Canada 17
Instalación 3
Instalación de Pilas en el Control Remoto 8

J

Juego 15

M

Mensaje De Bloqueo 18
Menú De Auto Programación 4
Modo CC 13

N

Navegación del menu de iconos 12
Nitidez 13

O

Operación de Componentes con el control remoto 9
Operación de DBS 9
Operación de decodificador de Cable 9
Operación de DVD 9
Operación de IDI con una Videocasetera 5
Operación de IDI con una Videocasetera y Decodificador de Cable 5

Operación de una Videocasetera 9
Operación del Control Remoto 8
Operación del Menú de Iconos 13
Operación del Menú V-CHIP 16

P

Panel de Control Frontal 5
Películas De Eeuu 17
Ponga Titulo 14
Programa Auto 4, 13
Programa Manual 13
Programación Canales 13
Programación del Control Remoto 10
Programación Sin Código 10
Programas De Eeuu 16

R

Registro del Usuario 2

S

Sonido la 15
Subtítulos 13

T

Tabla de Características 2
Tabla de Clasificación de Películas de EEUU 17
Tabla de Clasificaciones para el Frances de Canada 18
Tabla de Inglés de Canada 17
Tabla de Titulos 14
Temp Color 13
Tinte 13
Títulos 14

U

Ubicación de la Televisión 3

V

Velocidad de modulación 13

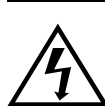

Le symbole de l'éclair fléché dans un triangle équilatéral indique la présence d'une tension suffisamment élevée pour engendrer un risque de chocs électriques.



Le point d'exclamation dans un triangle équilatéral indique que le manuel d'utilisation inclus avec l'appareil contient d'importantes recommandations quant au fonctionnement et à l'entretien de ce dernier.

ATTENTION: Afin de prévenir tout risque d'incendie ou de chocs électriques, ne pas exposer l'appareil à la pluie ou à une humidité excessive. Éviter également de placer des contenants avec du liquide, tel un vase, sur l'appareil.

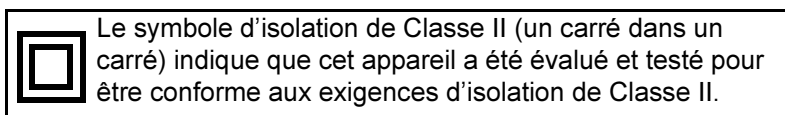

AVERTISSEMENT DU FCC: TOUTE MODIFICATION APPORTÉE À CE TÉLÉVISEUR QUI N'EST PAS EXPRESSÉMENT APPROUVÉE PAR MATSUSHITA ELECTRIC CORPORATION OF AMERICA PEUT CAUSER DES INTERFÉRENCES NUISIBLES LESQUELLES POURRAIENT ENTRAÎNER L'ANNULATION DU DROIT DE L'UTILISATEUR D'OPÉRER CET APPAREIL.

Risque pour l'environnement: Ce produit renferme un tube à rayons cathodiques ainsi que d'autres composants contenant du plomb. L'élimination de ce type de matériaux peut être réglementée dans certaines localités aux fins de protection de l'environnement. Pour des renseignements sur les modalités de recyclage ou d'élimination de ces produits, communiquez avec vos autorités locales ou visitez le site américain de Electronics Industries Alliance : <http://www.eiae.org>.



La marque d'agrément ENERGY STAR[®], un symbole de reconnaissance de l'efficacité énergétique, a été créée par l'agence américaine de protection de l'environnement (EPA) et le ministère de l'Énergie des États-Unis pour aider les consommateurs à identifier les produits susceptibles de leur permettre de faire des économies et de protéger l'environnement par leur rendement énergétique élevé. Les appareils conformes aux normes ENERGY STAR[®] consomment, en général, moins d'énergie que les modèles ordinaires semblables.

Lire ces instructions au complet avant d'utiliser l'appareil.

Le contenu du présent manuel peut être modifié sans préavis.

Copyright 2003. Matsushita Electric Corporation of America. Tous droits réservés. Toute reproduction ou distribution non autorisée constitue une violation de la loi sur les droits d'auteur.

Table des matières

Félicitations	2	Touches des fonctions image sur image	7
Dossier du client.....	2	Fonctionnement de la télécommande	8
Entretien et nettoyage.....	2	Installation des piles	8
Spécifications.....	2	Utilisation par télécommande	9
Table des caractéristiques	2	Programmation de la télécommande.....	10
Installation	3	Programmation sans code.....	10
Emplacement du téléviseur.....	3	Codes des appareils.....	10
Branchement de sources auxiliaires	3	Navigation au menu à icônes.....	12
Cordon d'alimentation	3	Fonctionnement avec menus à icônes	13
Câble / antenne.....	3	Réglage	13
Renseignements importants à propos de l'utilisation de jeux vidéo, d'ordinateurs et de sources d'images fixes.....	3	Image.....	13
Auto-réglage initial	4	Minuterie.....	14
Branchement d'appareils auxiliaires	5	Canaux	14
Fonction image sur image avec un magnétoscope.....	5	Audio.....	15
Panneau avant des commandes.....	5	Blocage.....	15
Fonctionnement image sur image avec un magnétoscope et câblesélecteur	5	Fonctionnement de la puce antiviolence	16
Branchement d'un décodeur de télévision numérique (DTV-STB) / lecteur DVD	6	Guide de dépannage	19
Branchement à un amplificateur audio.....	6	Index.....	20

Nota: Les renseignements sur la garantie et les centres de service se trouvent à la fin de ce manuel.

Félicitations

Votre nouveau téléviseur Tau de Panasonic avec tube image plat a été conçu pour vous procurer une image de qualité avant-gardiste. Les tests sévères auxquels il a été soumis et les réglages de précision dont il a fait l'objet sont garants d'un rendement optimal.

Dossier du client

Les numéros de modèle et de série sont inscrits sur le panneau arrière de l'appareil. Veuillez les noter dans l'espace ci-dessous et conserver ce manuel comme registre de votre achat. Cela en facilitera l'identification en cas de perte ou de vol.

Numéro de modèle

Numéro de série

Entretien et nettoyage

Écran (couper le contact)

- Nettoyer l'écran avec un chiffon doux humecté d'eau savonneuse ou de nettoyant à vitres.
- NE JAMAIS UTILISER DE NETTOYANTS ABRASIFS.
- Éviter toute humidité excessive et bien essuyer.

Nota: Ne pas vaporiser de produit nettoyant directement sur l'écran.

Coffret et télécommande

- Nettoyer le coffret et la télécommande avec un chiffon humide ou humecté d'eau savonneuse.
- Éviter toute humidité excessive et bien essuyer.
- Ne jamais utiliser de benzène, de solvant ou de produits à base de pétrole.

Spécifications

Les spécifications peuvent être modifiées sans préavis.

Alimentation	
CT-27E33 (2,4A)	120 V c. a., 60 Hz
CT-27E33U (2,4A)	
CT-32E33 (2,5A)	
CT-32E33U (2,5A)	
CT-36E33 (2,8A)	
CT-36E33U (2,8A)	
Bloc d'accord - 181	VHF-12; UHF-56; Câble-113
Prises d'entrée vidéo	1 V c.-à-c., 75 ohms, prises de type phono
Prises d'entrée audio	500 mV eff. 47 kilohms
Prises de sortie audio	0 - 2,0 V eff. 4,7 kilohms
Prise d'entrée vidéo composante	75 ohms, prise de type phono
Prise d'entrée S-Vidéo	Connecteur S-Vidéo (Y-C)

Table des caractéristiques

MODÈLES	CT-27E33	CT-32E33	CT-36E33
CARACTÉRISTIQUES			
LANGUE D'AFFICHAGE DES MENUS (ANG/ESP/FR)	•	•	•
BANNIÈRE DES CANAUX	•	•	•
RÉGLAGE POUR ENTRÉE VIDÉO	•	•	•
OMISSION D'ENTRÉE VIDÉO	•	•	•
SOUS-TITRES	•	•	•
PUCE ANTIVIOLENCE	•	•	•
NORMALISATION VIDÉO	•	•	•
NORMALISATION AUDIO	•	•	•
STÉRÉO	•	•	•
SON AMBIOPHONIQUE	•	•	•
GRAVES/AIGUS/ÉQUILIBRE	•	•	•
SON IA	•	•	•
PRISES D'ENTRÉE A/V (ARRIÈRE/AVANT)	3 (2/1)	3 (2/1)	3 (2/1)
PRISE DE SORTIE AUDIO	•	•	•
PRISE D'ENTRÉE S-VIDÉO	•	•	•
PRISE D'ENTRÉE VIDÉO COMPOSANTE	2 (1/1)	2 (1/1)	2 (1/1)
PRISE DE CASQUE D'ÉCOUTE	•	•	•

Installation

Emplacement du téléviseur

Suivre ces recommandations avant de déterminer l'emplacement du téléviseur.

- Protéger l'appareil contre les rayons solaires, un éclairage intense et les reflets.
- Protéger l'appareil contre la chaleur ou l'humidité. Une aération insuffisante pourrait provoquer un dérangement des composants internes.
- Un éclairage fluorescent peut réduire la portée de la télécommande.
- Éviter de placer le téléviseur près d'un appareil dégageant un champ magnétique, notamment des moteurs, des ventilateurs ou des haut-parleurs externes.

ATTENTION: Ne placer ce téléviseur que sur un meuble ou support recommandé par le fabricant ou vendu avec l'appareil. Déplacer avec précaution tout support à roulettes portant l'appareil afin d'éviter toute blessure que pourrait causer le basculement du support et(ou) du téléviseur. Pour la protection des enfants, s'assurer que le téléviseur est placé sur un meuble stable ne pouvant être basculé, poussé ou tiré et empêchant tout enfant de monter ou de s'asseoir dessus. La chute d'un téléviseur peut causer des blessures graves, voire la mort.



CT-27E33, CT-27E33U:

ATTENTION: N'utiliser que le meuble TY-27E33T de PANASONIC avec ce téléviseur. L'utilisation d'un autre meuble (ou chariot) pourrait causer une instabilité susceptible de provoquer des blessures.

CT-32E33, CT-32E33U:

ATTENTION: N'utiliser que le meuble TY-32E33T de PANASONIC avec ce téléviseur. L'utilisation d'un autre meuble (ou chariot) pourrait causer une instabilité susceptible de provoquer des blessures.

CT-36E33, CT-36E33U:

ATTENTION: N'utiliser que le meuble TY-36E33T de PANASONIC avec ce téléviseur. L'utilisation d'un autre meuble (ou chariot) pourrait causer une instabilité susceptible de provoquer des blessures.

Branchement de sources auxiliaires

Les branchements à d'autres appareils devraient être faits avec des câbles audio et vidéo blindés. Pour de meilleurs résultats:

- Utiliser des câbles coaxiaux blindés de 75 ohms.
- Utiliser les prises d'entrée et de sortie correspondant aux appareils auxiliaires.
- Afin de réduire le risque d'interférence, éviter d'utiliser des câbles longs.

Cordon d'alimentation

ATTENTION: AFIN DE PRÉVENIR TOUT RISQUE D'ÉLECTROCUTION, INSÉRER À FOND LA LAME LA PLUS LARGE DE LA FICHE DANS LA FENTE LA PLUS LARGE DE LA PRISE. NE PAS UTILISER UNE PRISE DANS LAQUELLE LA LAME POLARISÉE NE PEUT ÊTRE INSÉRÉE COMPLÈTEMENT.

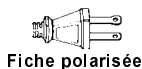

PLACER LE CORDON D'ALIMENTATION DANS UN ENDROIT OÙ IL NE RISQUE PAS D'ÊTRE PIÉTINÉ, COINCÉ, ÉCRASÉ, PLIÉ, ETC. FAIRE PARTICULIÈREMENT ATTENTION À SES EXTRÉMITÉS, FICHES ET PRISES COMPRISSES.

Câble / antenne

Pour une bonne réception des canaux VHF/UHF, le branchement à une antenne ou à la câblodistribution est nécessaire.

Branchement à la câblodistribution

Brancher le téléviseur au câble de la compagnie de câblodistribution.

Câble de la compagnie de câblodistribution

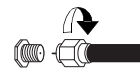

Nota: Il peut être nécessaire d'utiliser un câblosélecteur pour assurer une réception de qualité optimale. Pour des renseignements sur la compatibilité, consulter la compagnie de câblodistribution.

VHF/UHF 75-ohms
(sur le panneau arrière)

Branchement à une antenne

- Pour une bonne réception des canaux VHF/UHF, le branchement à une antenne est nécessaire. Une antenne extérieure donnera de meilleurs résultats.

Câble d'antenne

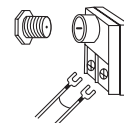

Nota: Le mode câble est implicitement réglé en usine. Pour sélectionner le signal de la télédiffusion (antenne), choisir le mode TÉLÉ sous la rubrique PROG. CANAL du menu SET UP (RÉGLAGE).

RENSEIGNEMENTS IMPORTANTS À PROPOS DE L'UTILISATION DE JEUX VIDÉO, D'ORDINATEURS ET DE SOURCES D'IMAGES FIXES

MISE EN GARDE: Le marquage ou la rémanence de l'image causé par l'affichage prolongé d'une image fixe n'est pas le résultat d'une défectuosité et n'est donc pas couvert par la garantie.

Le téléviseur est conçu pour afficher des images animées. L'affichage prolongé d'images fixes telles que des images au format "boîte aux lettres" sur un écran de télévision ordinaire (avec des bandes noires dans le haut et le bas), des images au format ordinaire (4:3) non recadrées sur un grand écran (avec des bandes sur chaque côté), des bandes de défilement dans le bas de l'écran, des motifs permanents de certains jeux vidéo, des panneaux de pointage fixes, des logos de canaux ultra lumineux et des motifs en ligne (Internet) ou répétitifs d'ordinateurs devrait être limité.

L'affichage prolongé d'images fixes peut endommager irrémédiablement le tube image, dommage qui prend la forme d'une image fantôme. Pour prévenir de tels dommages, il est recommandé de prendre les mesures suivantes:

- Ne pas afficher une image fixe pendant une période prolongée.
- Après usage, toujours couper le contact sur le téléviseur.

Auto-réglage initial

Pour faciliter l'utilisation, un menu d'auto-réglage initial apparaît à l'écran lors de la mise en marche initiale de l'appareil. Selon les besoins, suivre les directives pour régler les fonctions.

IDIOMA/LANGUE

Pour sélectionner l'affichage des menus en anglais, français ou espagnol.

Marche à suivre

- Appuyer sur la touche **VOL** ► pour sélectionner **ENGLISH**, **ESPAÑOL** ou **FRANÇAIS**.

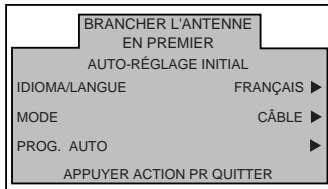

MODE

Pour sélectionner le mode **TÉLÉ** (antenne) ou **CÂBLE** selon la source du signal.

Marche à suivre

- Appuyer sur la touche **VOL** ► pour sélectionner **TÉLÉ** ou **CÂBLE**.

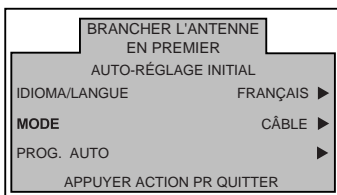

PROG. AUTO (Programmation automatique)

Pour programmer automatiquement tous les canaux avec un signal.

Marche à suivre

- Appuyer sur la touche **VOL** ► pour amorcer la programmation automatique.

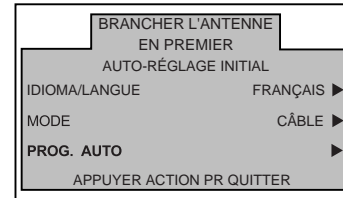

Branchement d'appareils auxiliaires

Nota: La télécommande doit avoir été programmée avec les codes fournis afin de permettre le fonctionnement d'un appareil auxiliaire.

Fonction image sur image avec un magnéscope

Ce téléviseur est doté de la fonction d'image sur image avec deux blocs d'accord. Cela permet le visionnement simultané de deux (2) émissions télévisées avec ou sans une seconde source vidéo tel un magnéscope.

Nota: La prise d'entrée VIDEO 1 est une prise double fonction. Elle est surtout destinée au branchement de sources d'images 480i tel un lecteur DVD avec prises de signal vidéo composante Y P_B P_R et prises audio des canaux gauche et droit. Toutefois, elle peut aussi servir pour la connexion de sources vidéo à signal composite tel un magnéscope n'utilisant que la prise Y/Vidéo et les prises audio des canaux gauche et droit. Un message à l'écran identifie la source: composant ou vidéo.

Brancher le magnéscope au téléviseur de la manière illustrée.

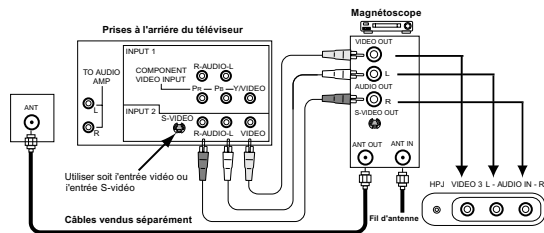

Marche à suivre

Appuyer sur la touche **PIP** de la télécommande pour afficher une image en médaillon.

Nota: Le signal audio est en provenance de l'image principale.

Pour visionner une source vidéo externe dans le médaillon.

- Appuyer sur la touche **TV/VIDEO** de la télécommande pour sélectionner la source d'entrée du magnéscope.
- S'assurer que le contact est établi sur le magnéscope.
- Sélectionner les canaux pour l'image principale en appuyant sur la touche **TV** de la télécommande et en utilisant les touches numériques ou celles de changement de canaux.
- Sélectionner les canaux dans l'image en médaillon en appuyant sur la touche **VCR** de la télécommande et en utilisant les touches de syntonisation **VCR/DBS CH**.

Nota: La touche **SWAP** inverse l'image en médaillon avec l'image principale. Appuyer sur la touche **RECALL** pour afficher la source des images à l'écran.

Panneau avant des commandes

Utiliser le panneau avant de l'appareil pour contrôler le téléviseur sans la télécommande ou pour accéder aux prises d'entrée audio/vidéo lors du branchement d'appareils auxiliaires.

Marche à suivre

- Appuyer sur  pour sélectionner le mode d'entrée vidéo.

Nota: Le panneau avant des commandes peut être utilisé pour accéder aux menus et commuter entre les modes vidéo lorsque la télécommande n'est pas disponible.

Fonctionnement de l'image sur image avec un magnéscope et câblosélecteur

Ce téléviseur est doté de la fonction d'image sur image avec deux blocs d'accord. Cela permet le visionnement simultané de deux (2) émissions télévisées avec ou sans une seconde source vidéo tel un magnéscope.

Fonctionnement de sans source vidéo externe (magnéscope)

Marche à suivre

- Brancher le câble à la prise d'entrée d'antenne (ANT) à l'arrière du téléviseur.
- Appuyer sur la touche **PIP** de la télécommande pour afficher une image en médaillon.

Nota: Le signal audio est en provenance de l'image principale.

- Sélectionner les canaux dans l'image en médaillon en appuyant sur les touches de sélection des canaux **PIP CHANNEL** de la télécommande.
- Sélectionner les canaux pour l'image principale en appuyant sur les touches **CH** de la télécommande ou en utilisant les touches numériques.

Avec une source vidéo externe (magnéscope et câblosélecteur)

Brancher le magnéscope et le câblosélecteur de la manière indiquée.

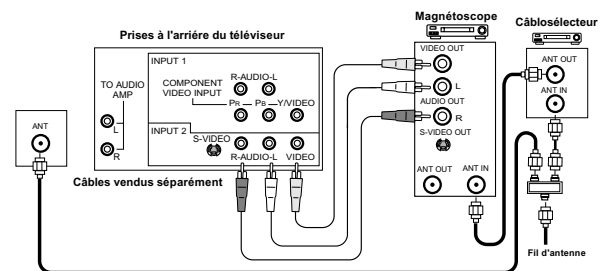

Marche à suivre

- Appuyer sur la touche **PIP** de la télécommande pour afficher une image en médaillon.

Pour visionner une source vidéo externe dans le médaillon.

- S'assurer que le contact est établi sur le magnéscope et le câblosélecteur et que le canal 3 est syntonisé sur le magnéscope.
- Sélectionner les canaux pour l'image en médaillon en appuyant sur la touche **CBL** de la télécommande et en utilisant les touches numériques ou celles de changement des canaux.
- Sélectionner les canaux pour l'image principale en appuyant sur la touche **TV** de la télécommande et en utilisant les touches numériques ou celles de changement des canaux.

Nota: a touche **SWAP** inverse l'image en médaillon avec l'image principale. Appuyer sur la touche **RECALL** pour afficher la source des images à l'écran.

Branchement d'un décodeur de télévision numérique (DTV-STB) / lecteur DVD

Utiliser ce schéma de raccordement comme référence pour connecter un décodeur DTV-STB Panasonic au téléviseur.

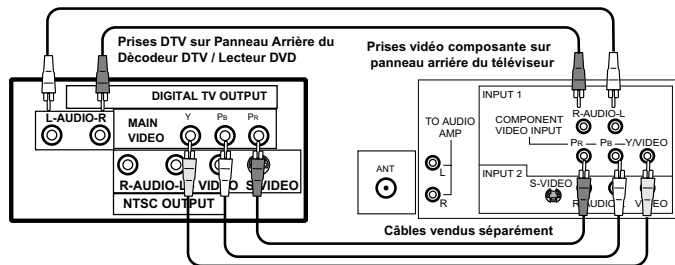

Nota:

- Il y a trois entrées vidéo : Y, P_B et P_R. Les signaux composants séparés de couleur fournissent la luminance et l'analyse chromatique. Utiliser les prises d'entrée audio gauche (L) et droite (R).
- Sélectionner le mode de sortie **480i** sur le décodeur DTV-STB. Le téléviseur ne peut recevoir que les signaux **480i**.

Branchement à un amplificateur audio (TO AUDIO AMP)

Pour faire l'écoute sur une chaîne stéréo, relier le téléviseur à la prise d'entrée d'un amplificateur audio externe.

Nota: Les prises "TO AUDIO AMP" ne peuvent être utilisées pour le branchement direct de haut-parleurs externes.

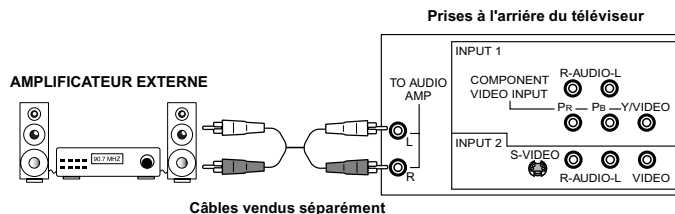

Réglages audio



- Sélectionner HAUT-PARLEUR EF au menu AUDIO.
- Régler le volume sur l'amplificateur à son plus bas niveau.
- Régler le volume sur le téléviseur au niveau voulu.
- Régler le volume sur l'amplificateur à un niveau correspondant à celui sur le téléviseur.
- Sélectionner HAUT-PARLEUR H/CIRCUIT-SORTIE AUDIO VARIABLE au menu AUDIO.
- Le réglage du volume, des graves, des aigus et de l'équilibre ainsi que la commande de sourdine (COUPURE SON) sont maintenant contrôlés au moyen des commandes du téléviseur.

Nota: En mode "H/CIRCUIT-SORTIE AUDIO FIXE", le volume ne peut se régler que sur l'amplificateur externe.

Touches des fonctions image sur image

Touche d'image sur image (PIP)

Marche à suivre

- Appuyer sur  pour afficher l'image en médaillon.
- Appuyer sur  lors de l'affichage de l'image en médaillon pour sélectionner l'entrée désirée.
- Appuyer de nouveau sur  pour annuler la fonction image sur image.

Nota: Le signal audio est en provenance de l'image principale seulement.

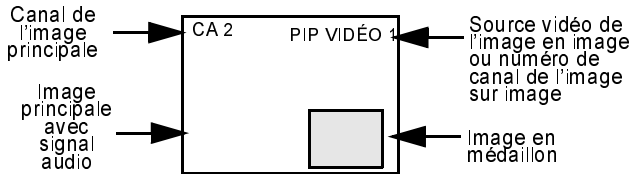

Touche de permutation (SWAP)

Marche à suivre

- Appuyer sur  (lors de l'affichage d'une image en médaillon) pour intervertir l'image principale à l'écran et l'image en médaillon.

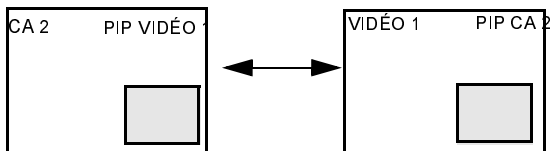

Touche de format (SIZE)

Marche à suivre

- Appuyer sur  (lors de l'affichage d'une image en médaillon) pour sélectionner la taille de l'image en médaillon (grande ou petite).

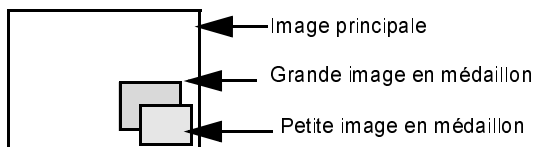

Touches des canaux pour image en médaillon (PIP CH)

Marche à suivre

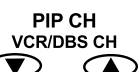
- Appuyer sur  lors de l'affichage de l'image en médaillon pour balayer en séquence tous les canaux.

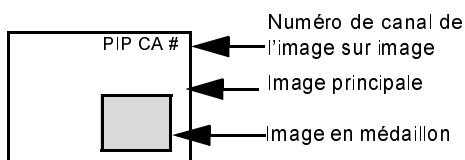

Touche de déplacement (MOVE)

Marche à suivre

- L'image en médaillon peut être déplacée dans n'importe quel coin de l'image principale en appuyant sur la

touche . Sur chaque pression de cette touche, l'image en médaillon se déplace dans le sens anti-horaire tel qu'illustré ci-contre.

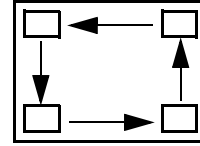

Touche d'arrêt sur l'image (FREEZE)

Marche à suivre

- Appuyer sur  pour figer l'action à partir de l'image principale ou de l'image en médaillon.

Nota:

- Une pression sur la touche d'arrêt sur l'image (FREEZE) sans image en médaillon produit une image figée de l'image principale et l'affiche dans le médaillon.
- Une pression sur la touche d'arrêt sur l'image (FREEZE) avec une image en médaillon produit un arrêt sur l'image en médaillon. Appuyer de nouveau sur la touche pour mettre hors fonction.

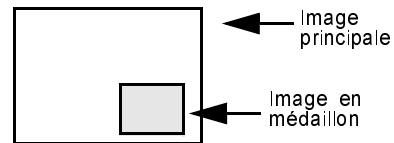

Sélecteur télé/vidéo (TV/VIDEO)

Marche à suivre

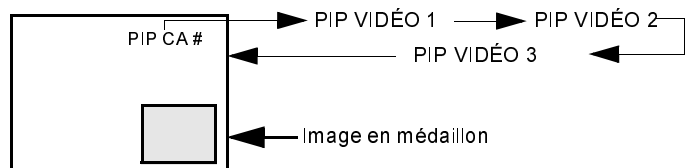

- Appuyer sur  lors de l'affichage d'une image en médaillon pour sélectionner le mode d'entrée désirée.



Touche de repérage dans le médaillon (SEARCH)

Marche à suivre

- Cette touche permet de balayer tous les canaux disponibles.

- Appuyer sur  pour afficher l'image en médaillon.
- Appuyer sur  pour mettre fin au balayage ou appuyer sur  pour annuler le balayage.

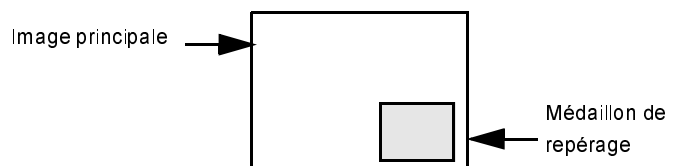

Fonctionnement de la télécommande

FRANÇAIS

POWER
Appuyer pour établir ou couper le contact.

TV VCR DBS/CBL DVD
Appuyer pour sélectionner le fonctionnement télécommandé.

ACTION
Appuyer pour accéder aux menus.

MUTE
Appuyer pour couper le son. Appuyer pour mettre le décodeur de sous-titres (CC) en ou hors fonction.

TV/VIDEO
Appuyer pour sélectionner le mode télé ou vidéo.

MENU
Appuyer pour accéder aux menus DBS ou DVD.

NUMÉRIQUE
Appuyer sur une touche numérique pour sélectionner un canal.

R-TUNE
Appuyer pour revenir au canal précédemment capté ou le mode vidéo.

SAP
Appuyer pour accéder aux modes audio (Stéréo, SAP ou Mono).

VOL
Appuyer pour régler le niveau sonore et se déplacer au sein des menus.

CH
Appuyer pour sélectionner le canal et pour se déplacer au sein des menus.

RECALL
Appuyer pour afficher l'heure, le numéro du canal, l'état de la minuterie-sommeil et d'autres options.

GUIDE
Touche de fonctions pour récepteur DBS

EXIT
Touche de fonctions pour récepteur DBS

PROG
Appuyer pour entrer le numéro mineur d'un numéro de canal composé (mode DBS seulement).

*MOVE REW	*SIZE PLAY	*PIP FF
*SWAP PAUSE	*SEARCH STOP	REC
*FREEZE TV/VCR	*PIP CH VCR/DBS CH	
*Touches de fonctions PIP Touches de fonctions d'appareil auxiliaire		

Panasonic
EUR7613Z70

Installation des piles

Utiliser deux piles AA:

Retirer le couvercle du logement des piles en appuyant près de la flèche et en poussant vers le haut.
 Installer les piles en respectant les polarités (+) et (-).
 Remettre le couvercle en place.

Nota: Une installation incorrecte peut occasionner une fuite et endommager la télécommande.

Précautions à prendre

- Remplacer les 2 piles à la fois.
- Ne pas utiliser des piles de types différents (carbone zinc avec alcalines).
- Ne pas recharger, court-circuiter, démonter, chauffer ou jeter au feu les piles.

Utilisation par télécommande

Nota: Voir à la page 10 pour la marche à suivre pour la programmation de la télécommande.

Utilisation d'un magnétoscope

Programmation de la télécommande pour utilisation avec un magnétoscope.

Action désirée	Appuyer sur
Mise sous/hors tension	
Sélection du mode d'entrée pour magnétoscope	TV/VIDEO
Sélection de canal	VCR/DBS CH
Enregistrement	REC
Lecture	PLAY
Arrêt	STOP
Avance accélérée	FF
Rebobinage	REW
Pause	PAUSE
Sélection du mode TV/VCR	TV/VCR
Affichage magnétoscope	RECALL

Utilisation d'un câblosélecteur

Programmation de la télécommande pour utilisation avec un câblosélecteur.

Action désirée	Appuyer sur
Mise sous/hors tension	
Sélection de canal	
Changement de canal (ordre croissant/décroissant)	
Retour au canal précédent	R-TUNE

Utilisation d'un récepteur DBS

Programmation de la télécommande pour utilisation avec un récepteur DBS.

Action désirée	Appuyer sur
Mise sous/hors tension	
Affichage du menu DBS	ACTION
Navigation au menu	
Sélection de canal	
Renseignements sur le programme	RECALL
Retour au canal précédent	R-TUNE
Sélection de la page suivante/précédente	VCR CHANNEL
Quitter les menus	EXIT
Affichage du guide de programmation	GUIDE
Numéros de canal secondaire	PROG

Utilisation d'un lecteur DVD

Programmation de la télécommande pour utilisation avec un lecteur DVD.

Action désirée	Appuyer sur
Mise sous/hors tension	
Chapitre suivant/précédent	
Affichage DVD	RECALL
Recherche arrière	REW
Recherche avant	FF
Lecture	PLAY
Ouverture/fermeture	TV/VCR
Arrêt	STOP
Pause	PAUSE
Ralenti +/-	VCR/DBS CH



Programmation de la télécommande

La télécommande universelle peut être programmée pour commander le fonctionnement d'appareils d'autres marques à l'aide des touches de fonctions VCR, DVD, CABLE, ou DBS. Suivre l'une des procédures de programmation données ci-dessous.

Appareil	Contrôle	Réglage par défaut
Téléviseur	Téléviseur (Panasonic seulement)	Codes des téléviseurs Panasonic
Magnétoscope	Magnétoscope (Préréglé)	Codes des magnétoscopes Panasonic
Récepteur DBS/Câbloselecteur	Récepteur DBS/Câbloselecteur (Préréglé)	Codes des récepteurs DBS Panasonic
Lecteur DVD	Lecteur DVD (Préréglé)	Codes des lecteurs DVD Panasonic

Nota: Déterminer la marque de l'appareil et identifier le code dans les tableaux des codes (situés à la page 11).



Marche à suivre

- S'assurer que l'appareil auxiliaire est branché et que le contact est établi.
- Couper le contact sur l'appareil auxiliaire.
- Appuyer simultanément sur les touches  et  pendant **au moins 5 secondes**.
- Appuyer sur la touche de la télécommande correspondant à l'appareil auxiliaire utilisé (VCR, DVD, CABLE ou DBS).
- Entrer le code à 3 chiffres à l'aide des touches numériques de la télécommande (touches 0 ~ 9).
- Appuyer sur la touche  de la télécommande pour vérifier le fonctionnement. Si le bon code a été entré, le contact est établi sur l'appareil.

Nota: Si le contact ne peut être établi sur l'appareil avec la télécommande, répéter la procédure avec un autre code. (Certaines marques possèdent plus d'un code.) Si un mauvais code est entré ou que l'entrée prenne plus de 30 secondes, la programmation n'aura pas lieu.

Sans code

Cette procédure, nommée "méthode séquentielle", essaie tous les codes.

- S'assurer que l'appareil auxiliaire est branché et que le contact est établi.
- Couper le contact sur l'appareil auxiliaire.
- Appuyer simultanément sur les touches  et  pendant **au moins 5 secondes**.
- Appuyer sur la touche de la télécommande correspondant à l'appareil auxiliaire utilisé.
- Appuyer sur la touche **VOL ▶** pour passer au code suivant. Appuyer sur **◀ VOL** pour revenir au code précédent.
- Appuyer sur la touche  de la télécommande pour vérifier le fonctionnement. Si le bon code a été entré, le contact est établi sur l'appareil.

Nota: Répéter la procédure jusqu'à ce que le bon code soit trouvé. Plusieurs essais peuvent être nécessaires.

- Une fois le bon code trouvé, appuyer sur la touche  pour programmer le code.

Codes des appareils

La télécommande universelle peut servir à commander le fonctionnement de nombreux appareils après avoir entré un code. La mémoire des codes étant limitée, certains appareils peuvent ne pas être télécommandés. La télécommande universelle n'est pas conçue pour commander la totalité des fonctions offertes sur tous les appareils.

Inscrire les numéros de code des appareils dans ces cases. Ils serviront de référence si la télécommande devrait être reprogrammée.

Magnétoscope	Récepteur DBS	Câbloselecteur
<input type="text"/> <input type="text"/> <input type="text"/>	<input type="text"/> <input type="text"/> <input type="text"/>	<input type="text"/> <input type="text"/> <input type="text"/>
Récepteur DVD		
<input type="text"/> <input type="text"/> <input type="text"/>		

Codes des appareils (suite)

Codes pour magnétoscope	
Marque	Code
Admiral	335
Aiwa	332
Akai	314, 315, 316, 329
Audio Dynamic	311, 339
Bell & Howell	305, 313
Broksonic	320, 326
Canon	323, 325
CCE	343
Citizen	306
Craig	305, 306, 329
Curtis Mathes	324, 345
Daewoo	301, 324, 343
DBX	310, 311, 339
Dimensia	345
Emerson	303, 319, 320, 325, 326, 343
Fisher	305, 307, 308, 309, 313
Funai	320, 326, 334
GE	324, 333, 345
Goldstar	306
Gradiente	334
Hitachi	300, 323, 345
Instant Replay	323, 324
Jensen	339
JVC	310, 311, 334, 339
Kenwood	306, 310, 311, 339
LXI	300, 305, 306, 307, 308, 309
Magnavox	323, 324, 331
Marantz	310, 311, 339
Marta	306
Memorex	309, 324
MGA	338, 340, 341, 347, 348
Minolta	300, 345
Mitsubishi	338, 340, 341, 347, 348
Multitech	304, 347
NEC	310, 311, 334, 339
Olympic	323, 324
Optimus	306, 321, 328, 335
Orion	320, 326
Panasonic	321, 322, 323, 324
J.C. Penney	300, 305, 310, 311, 324, 339, 345
Pentax	300, 311, 345
Philco	320, 323, 324, 326, 331, 343
Philips	323, 324, 331
Pioneer	323

Codes pour magnétoscope (suite)	
Marque	Code
Proscan	300, 301, 302, 323, 324, 331, 333, 345, 346
Quasar	321, 322, 323, 324
Radio Shack	305, 309, 324, 333, 336, 340
RCA	300, 301, 302, 323, 324, 331, 333, 345, 346
Realistic	305, 309, 324, 336, 340
Samsung	302, 304, 333
Sansui	320, 326, 339, 352
Sanyo	305, 309, 313
Scott	301, 302, 304, 309, 320, 326, 338, 340, 347, 348
Sears	300, 305, 306, 307, 308
Sharp	335, 336
Shintom	317
Signature 2000	335
Singer	337
Sony	328, 329, 330
Sylvania	331, 324, 331
Tashiro	306
Tatung	310, 311, 339
Teac	310, 311, 339
Technics	321, 322, 323, 324
Teknika	324
Toshiba	301, 346
Vector Research	311
Wards	306, 309, 335, 336, 344
Yamaha	305, 310, 311, 339
Zenith	306, 344

Codes pour câblesélecteurs	
Marque	Code
ABC	224
Archer	225, 232
Cableview	205, 232
Citizen	205, 222
Curtis	212, 213
Diamond	224, 225, 232
Eagle	229
Eastern	234
GC Brand	205, 232
Gemini	222
General Instrument/ Jerrold	211, 219, 220, 221, 222, 223, 224, 225, 226, 227
Hamlin	212, 218, 240, 241, 242, 245
Hitachi	203, 224
Macom	203, 204, 205
Magnavox	233
Memorex	230
Movietime	205, 232
Oak	202, 237, 239
Panasonic	209, 210, 214
Philips	206, 207, 228, 229, 230
Pioneer	201, 216
Pulsar	205, 232
Puser	232
RCA	215
Realistic	232
Regal	212, 218, 240, 241, 242, 245
Regency	234
Rembrandt	205, 232, 237
Samsung	205
Scientific Atlanta	211, 212, 213
Simark	201, 205
Sprucer	205, 210
Stargate	205, 232
Televue	201, 205
Texscan	244
Tocom	235
Toshiba	204
Unika	225, 232
Universal	222, 232
Videoway	206
Viewstar	229, 230
Zenith	200, 217
Zenith / Drake Satellite	200

Codes pour récepteurs DBS	
Marque	Code
Dish Network (Echostar)	105, 115, 116
Echo Star	105
Express VU	105, 115
G.E.	106
G.I. (General Instrument)	108
Gradiente	114
Hitachi	103, 111, 112
HNS (Hughes)	103
Magnavox	101, 102
Panasonic	104
Philips	101, 102
Primestar	108
Proscan	106, 109, 110, 113
RCA	106, 109, 110, 113
Sony	107
Star Choice	103, 108
Toshiba	100
Uniden	101, 102

Codes pour lecteurs DVD	
Marque	Code
Denon	100
Ferguson	101
JVC	109
Mitsubishi	105
Nordmende	101
Panasonic	100
Philips	103
Pioneer	102
RCA	101
Saba	101
Samsung	110
Sharp	108
Sony	104
Technics	100
Thomson	101
Toshiba	103
Yamaha	100
Zenith	107

Navigation au menu à icônes

Appuyer sur



pour afficher les icônes.

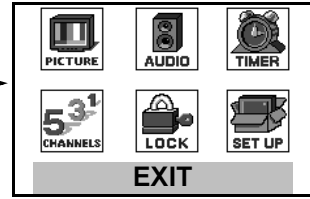

Appuyer sur

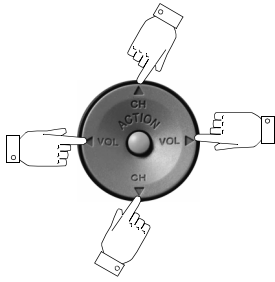

pour afficher l'icône désirée.

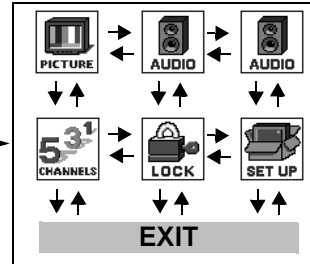

Appuyer sur



pour afficher les rubriques de l'icône sélectionnée.

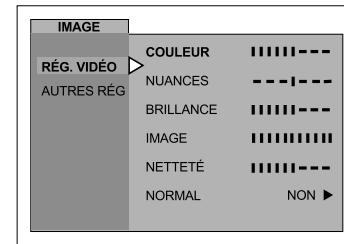

Appuyer sur



pour sélectionner la rubrique.

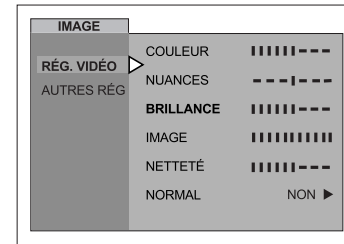

Appuyer sur



pour modifier ou activer la fonction.

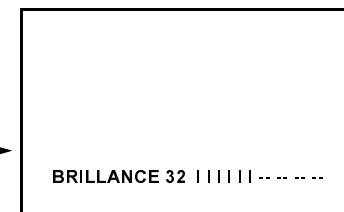

Appuyer sur



à plusieurs reprises pour quitter les menus.



IMAGE NORMALE

Fonctionnement avec menus à icônes

Nota: Voir à la page 12 pour la marche à suivre pour la navigation au menu à icônes.

RÉGLAGE

IDIOMA/LANGUE

- MODE** - Sélectionner IDIOMA/LANGUE et FRANÇAIS, ESPAÑOL ou ENGLISH pour changer la langue d'affichage.

Nota: Lorsque Mode est en surbrillance, appuyer sur **VOL** ► pour sélectionner FRANÇAIS, ESPAÑOL ou ENGLISH.

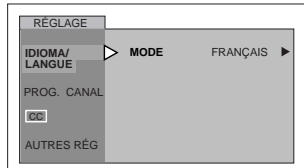

PROG. CANAL (PROGRAMMATION DES CANAUX)

Nota: Lorsque la rubrique désirée est en surbrillance, appuyer sur **VOL** ► pour la sélectionner ou l'activer.

- MODE** - Pour sélectionner télé (antenne) ou le mode câble selon la source du signal.
- PROG. AUTO** - Pour programmer automatiquement tous les canaux avec un signal.
- PROG MANUELLE** - Pour ajouter ou supprimer manuellement les canaux.

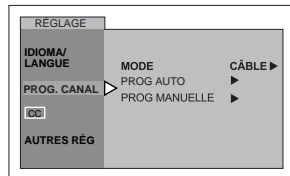

Nota: Utiliser les touches numériques de la télécommande pour entrer les chiffres du canal.

CC (Sous-titres)

Ce téléviseur incorpore un décodeur qui fournit une description visuelle de la portion audio. Le programme diffusé doit comporter ce signal afin de permettre l'affichage des sous-titres. Les sous-titres sont affichés sous la forme de texte (lettres en couleur ou blanches sur fond noir). Cela permet la lecture du dialogue de l'émission ou de toute information.

Nota: Lorsque le mode désiré est en surbrillance, appuyer sur **VOL** ► pour sélectionner.

- CC EF MUET** - L'affichage des sous-titres est mis automatiquement en fonction lorsque la touche MUTE de la télécommande est pressée. Pour désactiver la fonction, appuyer de nouveau sur la touche MUTE.

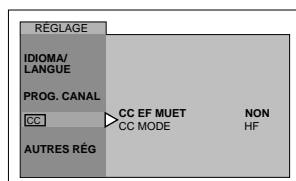

- CC MODE** - Mettre les sous-titres en fonction en sélectionnant un des modes suivants.

- **HORS FONCTION** - Lorsque les sous-titres ne sont pas désirés.
- **C1** - Pour afficher l'information vidéo (maximum de 4 lignes affichées à l'écran afin de ne pas obstruer l'image). Les sous-titres peuvent être dans n'importe quelle langue.
- **C2** - Autres modes pour afficher l'information vidéo.

Nota: Le mode C1 est recommandé pour l'affichage des sous-titres.

AUTRES RÉGLAGES

Nota: Lorsque la rubrique désirée est en surbrillance, appuyer sur **VOL** ► pour la sélectionner ou l'activer.

- CONTACT AUTO** - Sélectionner EF pour que le téléviseur se mette en fonction en même temps que le câblesélecteur ou les autres appareils, ou sélectionner HF (Hors Fonction).
- BANNIÈRE CANAL** - Sélectionner EF pour afficher la bannière lors d'un changement de canal.

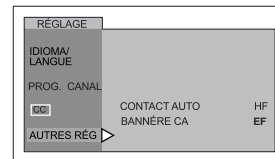

IMAGE

RÉGLAGES VIDÉO

Nota: Lorsque les rubriques du sous menu est en surbrillance, appuyer sur **VOL** ► pour sélectionner ou modifier.

- COULEUR** - Réglage de la densité chromatique.
- NUANCES** - Réglage pour l'obtention d'une teinte naturelle.
- BRILLANCE** - Réglage des parties sombres pour des détails mieux démarqués.
- IMAGE** - Réglage des parties claires.
- NETTETÉ** - Réglage pour des détails mieux définis.
- NORMAL** - Rétablissement des réglages implicites.

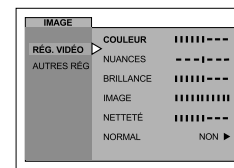

Nota: Les réglages vidéo peuvent être effectués individuellement pour chaque mode d'entrée vidéo.

AUTRES RÉGLAGES

Lorsque **AUTRES RÉGLAGES** est en surbrillance, appuyer sur **VOL** ► pour afficher les rubriques du sous-menu.

Nota: Lorsque la rubrique désirée est en surbrillance, appuyer sur **VOL** ► pour la sélectionner ou l'activer.

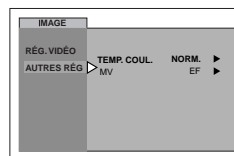

- TEMP. COUL.** - Pour accentuer ou atténuer au goût la teinte rouge ou bleue de l'image.

Nota: Le fonction MV est disponible dans le modèle CT-36E33 seulement.

- MV (MODULATION DE LA VITESSE)** - Augmente la netteté de l'image pour une meilleure transition du blanc au noir.

MINUTERIE

SOMMEIL

- ☐ NBRE D'HEURES? - Sélectionner la mise hors contact après 30, 60, 90 minutes. Sélectionner NON pour mettre la minuterie hors fonction.

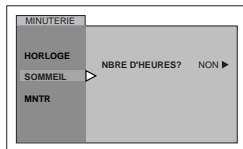

MINUTERIE

Sélectionner minuterie pour mettre le téléviseur en et hors marche à une heure préréglée, au canal de son choix, aux jours voulus. L'horloge doit avoir été réglée pour utiliser les fonctions de la minuterie.

Marche à suivre

- Utiliser les touches **VOL** ► et **CH** ▼ pour régler le jour, l'heure de mise en et hors marche et le numéro de canal, puis utiliser **VOL** ► pour activer la fonction.

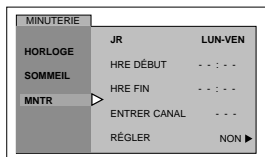

Nota:

- Le contact est automatiquement coupé après 90 minutes si la mise en marche a été activée par la fonction MINUTERIE. Si l'heure de mise hors fonction a été programmée ou qu'une touche est pressée, la coupure automatique après 90 minutes est annulée.
- La fonction MINUTERIE peut fonctionner avec le téléviseur sous ou hors tension. À l'heure programmée, le téléviseur syntonise le canal présélectionné.

HORLOGE

- ☐ HEURE - Pour régler l'heure du jour.
- ☐ JOUR - Pour régler le jour de la semaine.

Marche à suivre

Nota: Utiliser les touches ◀ VOL, VOL ► et CH ▼ pour régler l'heure et le jour.

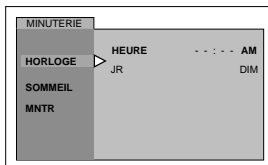

CANAUX

SIGLE

- ☐ SIGLE MANUEL - Permet d'assigner un sigle et des chiffres manuellement.

Nota: Utiliser les touches numériques de la télécommande pour sélectionner les canaux désirés. (Utiliser un guide télé comme référence.)

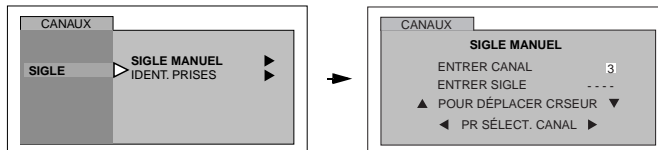

- ☐ IDENT. PRISES - Pour identifier les branchements d'entrées vidéo aux fins d'affichage.

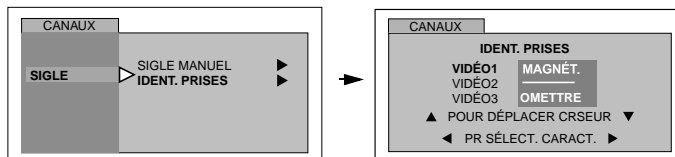

Marche à suivre

- Appuyer sur la touche **VOL** ► pour afficher le menu suivant.
- Appuyer sur les touches **CH** ▲ ou **CH** ▼ pour déplacer le curseur.
- Appuyer sur les touches ◀ VOL ou VOL ► pour sélectionner l'identification désirée. (Voir le tableau ci-dessous.)

Tableau d'identification des prises

IDENTIFICATIONS	UTILISATIONS
MAGNÉT.	Sélectionner lors du raccordement d'un magnétoscope à l'entrée vidéo.
DVD	Sélectionner lors du raccordement d'un lecteur DVD à l'entrée vidéo.
OMETTRE	Sélectionner pour sauter une entrée vidéo non utilisée lors d'une pression sur la touche TV/VIDEO.
CÂBLE	Sélectionner lors du raccordement d'un câblesélecteur à l'entrée vidéo.
DBS	Sélectionner lors du raccordement d'un appareil SRD (DBS) (satellite de radiodiffusion directe) à l'entrée vidéo.
DÉCO. TVN	Sélectionner lors du raccordement d'un décodeur de télé numérique à l'entrée vidéo.
MAGN.NUM	Sélectionner lors du raccordement d'un enregistreur vidéo personnel à l'entrée vidéo.
JEU	Sélectionner lors du raccordement d'un jeu à l'entrée vidéo.
AUX.	Sélectionner lors du raccordement d'autres appareils.
_____	Sélectionner pour supprimer l'identification de la prise.

AUDIO

RÉG. AUDIO

- MODE** - Sélectionner STÉRÉO, SAP (seconde voie audio), ou MONO. (Sélectionner MONO si le signal stéréo est faible.)
- GRAVES** - Pour accentuer ou atténuer le rendu dans les graves.
- AIGUS** - Pour accentuer ou atténuer le rendu dans les aigus.
- ÉQUILIBRE** - Pour ajuster le rapport entre les niveaux de sortie sur les canaux gauche et droit.
- NORMAL** - Rétablissement des réglages implicites: GRAVES, AIGUS et ÉQUILIBRE.

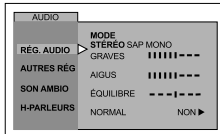

AUTRES RÉGLAGES

- SON IA** - Ajuste automatiquement le volume pour le maintenir à un niveau constant. (Ce réglage n'est pas disponible en mode vidéo.)

Marche à suivre

- Appuyer sur la touche **VOL ▶** pour sélectionner EF ou HF.

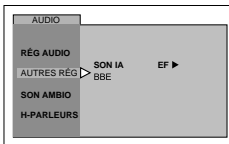

SON AMBIO

- MODE** - Utiliser cette caractéristique pour rehausser le rendu sonore des émissions en stéréo.

Marche à suivre

- Appuyer sur la touche **VOL ▶** pour sélectionner EF ou HF.

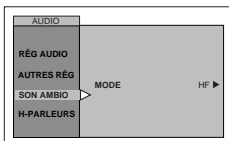

H-PARLEURS

- H-PARLEURS** - Cette caractéristique est utilisée lors du raccordement de l'appareil à un amplificateur externe.

Marche à suivre

- Appuyer sur la touche **VOL ▶** pour sélectionner:
 - EF - Les haut-parleurs du téléviseur sont en fonction et fonctionnent normalement.
 - H/Circuit-sortie audio variable - Les haut-parleurs du téléviseur sont hors circuit et les réglages audio se font sur le téléviseur.
 - H/Circuit-sortie audio fixe - Les haut-parleurs du téléviseur sont hors circuit et les réglages audio se font sur l'amplificateur externe.

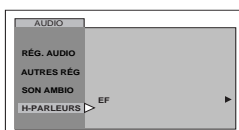

BLOCAGE

MODE

- VERROUILLER** - Pour bloquer l'utilisation de jeux vidéo, le visionnement d'enregistrements et la syntonisation de tous les canaux.

Nota:

- Au moyen des touches numériques de la télécommande, entrer un code à quatre chiffres. (Utiliser un code facile à mémoriser et le conserver dans un endroit sûr).
- Si le code a été oublié, la fonction de verrouillage se libère automatiquement après 12, 24 ou 48 heures selon le réglage. Faire attention lors de la sélection de CONTINU. Si CONTINU est sélectionné et que le code a été oublié, le verrouillage du téléviseur doit être retiré par un technicien qualifié.
- À la rubrique MODIFIER CODE, si un code différent que celui utilisé au menu de verrouillage est entré, ce nouveau code devient le code de contrôle.

Marche à suivre

- Appuyer sur la touche **VOL ▶** pour sélectionner:
 - HF - Pour mettre le verrouillage hors fonction.
 - JEU - Pour bloquer les canaux 3 et 4 et les entrées vidéo.
 - CANAL - Pour bloquer la syntonisation de quatre canaux de son choix.
 - TOUS - Pour verrouiller tous les canaux et les entrées vidéo.

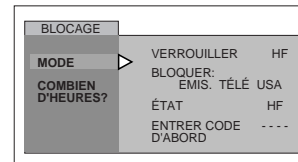

ACTION

- Appuyer à deux reprises sur la touche **CH ▼**.
- Appuyer sur la touche **CH ▼** pour mettre COMBIEN D'HEURES? en surbrillance.
- Appuyer sur la touche **VOL ▶** pour sélectionner 12, 24, 48 heures ou CONTINU.

Nota:

Lorsque la fonction **JEU**, **CANAL** ou **TOUS** est activée et qu'un canal ou une entrée vidéo verrouillé est sélectionné, le message **VERROUILL** est affiché dans le coin supérieur droit de l'écran du téléviseur.

Fonctionnement de la puce antiviolence

Marche à suivre

- Au moyen des touches numériques, entrer le code à quatre chiffres. (**Utiliser un code facile à mémoriser et le conserver dans un endroit sûr.**)
- Appuyer sur la touche **CH ▼** pour accéder à la rubrique **BLOQUER**.
- Appuyer sur les touches **◀ VOL** ou **VOL ▶** pour sélectionner **ÉMISSIONS TÉLÉ USA**, **FILMS USA**, **Canada** ou **Canada-Québec**.
- Appuyer sur la touche **CH ▼** pour mettre **ÉTAT** en surbrillance.
- Appuyer sur les touches **◀ VOL** ou **VOL ▶** pour afficher le tableau des cotes.
- Appuyer sur la touche **VOL ▶** pour sélectionner **EF** ou **HF**.
- Appuyer sur la touche **CH ▼** pour sélectionner **REGARDER SANS VISA** pour **ÉMISSIONS TÉLÉ USA**, **FILMS USA** ou **ÉMISSIONS EXEMPTÉES** pour **CANADA** et **CANADA-QUÉBEC**.
- Appuyer sur la touche **VOL ▶** pour sélectionner **EF** or **HF**.

ÉMISSIONS TÉLÉ USA

Ce téléviseur incorpore la technologie de la "puce antiviolence" qui vous permet d'utiliser les classifications des émissions de télévision pour bloquer le visionnement de certaines émissions.

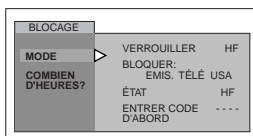

Nota: La sélection de "OUI" permet la réception des émissions non cotées. La sélection de "NON" bloque la réception des émissions non cotées. Se reporter à la mise en garde ci-contre.

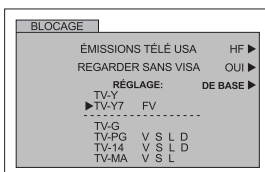

Marche à suivre

- Appuyer sur la touche **CH ▼** pour sélectionner **RÉGLAGE**.
- Appuyer sur la touche **VOL ▶** pour sélectionner **DE BASE** ou **DÉTAILLÉ**.
DE BASE - Permet de sélectionner les réglages généraux tels que **TV-Y**, **TV-PG**, etc.
DÉTAILLÉ - Permet de sélectionner les réglages généraux et spécifiques tels que **V**, **L**, etc.
- Utiliser les touches **CH ▼** ou **CH ▲** pour naviguer entre les différentes classifications.
- Utiliser les touches **◀ VOL** ou **VOL ▶** pour sélectionner les cotes à bloquer (**ROUGE**) ou à débloquer (**VERT**).

- Appuyer à deux reprises sur la touche **ACTION** pour retourner au menu de verrouillage.
- Appuyer sur la touche **CH ▼** pour sélectionner **COMBIEN D'HEURES?**
- Appuyer sur les touches **◀ VOL** ou **VOL ▶** pour sélectionner **12**, **24**, **48** heures ou **CONTINU**.

Mise en garde

La " puce antiviolence " intégrée à cet appareil peut bloquer la réception des émissions non cotées (NR) conformément aux directives de la section 15.120(e)(2) de la FCC. Il est à noter toutefois que si le verrouillage des émissions non cotées est activé, il se pourrait que des résultats inopinés et confus s'ensuivent et qu'il soit impossible de recevoir des bulletins d'urgence ou certains des programmes suivants :

- Bulletins d'urgence (tels que messages de la sécurité civile, avis météorologiques et autres)
- Programmes locaux
- Bulletins d'informations
- Émissions d'affaires publiques
- Avis d'intérêt public
- Émissions religieuses
- Reportages sportifs
- Bulletins météorologiques

TABLEAU DES COTES - ÉMISSIONS TÉLÉ USA

NR	Non coté. Voir la MISE EN GARDE pour l'utilisateur ci-dessus.
TV-Y	Enfants. Les sujets de cette émission et leur traitement ont été spécialement conçus pour un auditoire d'enfants, y compris ceux entre 2 et 6 ans.
TV-Y7	Pour des enfants plus âgés. L'émission peut comporter des scènes de violence burlesque pouvant effrayer de jeunes enfants en bas de 7 ans.
TV-G	Visa général. Comporte peu ou pas de scènes violentes, ni de propos vulgaires, ni de dialogues à connotation sexuelle ou d'images suggestives.
TV-PG	Supervision parentale. Cette émission peut comporter certains propos vulgaires, d'occasionnelles scènes de violence et certaines scènes ou certains propos suggestifs.
TV-14	14 ans +. Cette émission peut présenter des sujets délicats ou comporter des propos vulgaires, des scènes de sexualité ou de violence.
TV-MA	Auditoire adulte seulement. Cette émission peut présenter des sujets délicats et comporter des propos obscènes, des scènes explicites de violence ou de sexualité.
FV	VIOLENCE-FICTION
V	VIOLENCE
S	SEXUALITÉ
L	LANGAGE VULGAIRE
D	SUJET DÉLICAT

FILMS USA

Ce téléviseur incorpore la technologie de la "puce antiviolence" qui vous permet d'utiliser les classifications des films. Cette innovation permet ainsi aux parents de bloquer le visionnement de certains films, et ce, à leur entière discrétion.

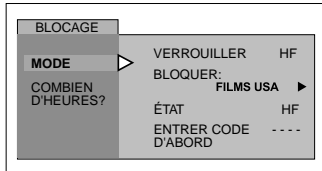

Nota: Il arrive parfois que certains films ne soient pas cotés. En règle générale, les vieux films et les films étrangers ne sont pas cotés.

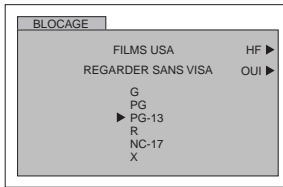

Marche à suivre

- Appuyer sur les touches **CH ▼** ou **CH ▲** pour naviguer entre les différentes classifications.
- Utiliser les touches **◀ VOL** ou **VOL ▶** pour sélectionner les cotes à bloquer (**ROUGE**) ou à débloquer (**VERT**).
- Appuyer à deux reprises sur la touche **ACTION** pour retourner au menu de verrouillage.
- Appuyer sur les touches **◀ VOL** ou **VOL ▶** pour sélectionner 12, 24, 48 heures ou CONTINU.

TABLEAU DES COTES - FILMS USA

NR	PROGRAMMES NON COTÉS (NR) ou NON SOUMIS À LA CLASSIFICATION (NA). Le film n'a pas été coté ou les cotes ne s'appliquent pas.
G	VISA GÉNÉRAL. Pour tous âges.
PG	SUPERVISION PARENTALE SUGGÉRÉE. Certaines images pourraient ne pas convenir à des enfants.
PG-13	JUGEMENT DES PARENTS. Certaines images pourraient ne pas convenir à des enfants de moins de 13 ans.
R	17 ANS +. Avec des enfants de moins de 17 ans la supervision d'adultes est recommandée.
NC-17	17 ANS + SEULEMENT.
X	AUDITOIRE ADULTE.

CANADA

Ce téléviseur incorpore la technologie de la "puce antiviolence" qui vous permet de bloquer certains films et émissions de télévision selon deux systèmes de classification utilisés au Canada.

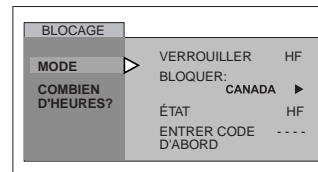

Nota: Les émissions exemptées comprennent : les émissions de nouvelles, de sports, les documentaires et les autres émissions d'information, les tribunes téléphoniques et les émissions de variété et de musique vidéo.

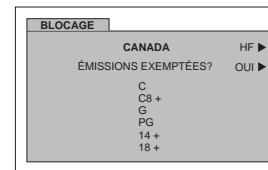

Marche à suivre

- Appuyer sur les touches **CH ▼** ou **CH ▲** pour naviguer entre les différentes classifications.
- Utiliser les touches **◀ VOL** ou **VOL ▶** pour sélectionner les cotes à bloquer (**ROUGE**) ou à débloquer (**VERT**).
- Appuyer à deux reprises sur la touche **ACTION** pour retourner au menu de verrouillage.
- Appuyer sur les touches **◀ VOL** ou **VOL ▶** pour sélectionner 12, 24, 48 heures ou CONTINU.

TABLEAU DES COTES - CANADA (ANGLAIS)

E	Émissions exemptées de classification - Sont exemptes, notamment les émissions suivantes: les émissions de nouvelles, les émissions de sports, les documentaires et les autres émissions d'information; les tribunes téléphoniques, les émissions de variété et de musique vidéo etc.
C	Émissions à l'intention des enfants de moins de 8 ans. Le contenu des émissions ne doit en aucun cas comporter de jurons, de nudité ou de sexe.
C8+	Émissions que les enfants de huit ans et plus peuvent généralement regarder seuls. Ne contient aucun langage grossier, nudité ou sexe.
G	VISA GÉNÉRAL Pour tous âges.
PG	SUPERVISION PARENTALE SUGGÉRÉE. Certaines images pourraient ne pas convenir à des enfants.
14+	Émissions comportant des thèmes ou des éléments de contenu qui pourraient ne pas convenir aux téléspectateurs de moins de 14 ans. Supervision parentale recommandée.
18	AUDITOIRE ADULTE.

Canada-Québec

Ce téléviseur incorpore la technologie de la "puce antiviolence" qui vous permet de verrouiller ou de déverrouiller les émissions canadiennes françaises selon des classifications variées.

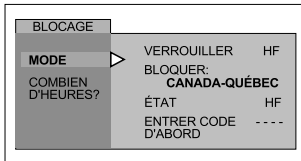

Nota: Les émissions exemptées comprennent : les émissions de nouvelles, de sports, les documentaires et les autres émissions d'information, les tribunes téléphoniques et les émissions de variété et de musique vidéo.

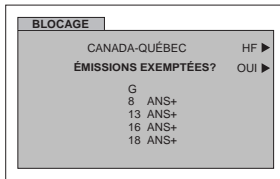

Marche à suivre

- Appuyer sur les touches **CH ▼** ou **CH ▲** pour naviguer entre les différentes classifications.
- Utiliser les touches **◀ VOL** ou **VOL ▶** pour sélectionner les cotes à bloquer (**ROUGE**) ou à débloquer (**VERT**).
- Appuyer à deux reprises sur la touche **ACTION** pour retourner au menu de verrouillage.
- Appuyer sur les touches **◀ VOL** ou **VOL ▶** pour sélectionner 12, 24, 48 heures ou CONTINU.

TABLEAU DES COTES - CANADA - QUÉBEC

E	Émissions exemptées de classification.
G	Général - Cette émission convient à un public de tous âges. Elle ne contient aucune violence ou la violence qu'elle contient est minime.
8 ans +	Général - Déconseillé aux jeunes enfants. Cette émission convient à un public large mais elle contient une violence légère ou occasionnelle qui pourrait troubler de jeunes enfants. L'écoute en compagnie d'un adulte est donc recommandée.
13 ans +	Jugement des parents. Cette émission peut ne pas convenir aux enfants de moins de 13 ans. Elle contient quelques scènes d'une violence assez marquée pour les affecter.
16 ans +	Cette émission ne convient pas aux enfants de moins de 16 ans. Elle contient de fréquentes scènes d'une violence intense.
18 ans +	Cette émission est réservée aux adultes.

Message de verrouillage

Si la puce antiviolence est activée et que la cote du programme excède la limite fixée par l'utilisateur, le message de verrouillage est affiché et le son est mis en sourdine. Pour visionner le programme, entrer le code. Une fois le code entré, tous les blocages sont désactivés jusqu'à ce que le contact soit coupé sur le téléviseur ou que les réglages soient annulés.

Nota: Si le code secret est entré pour annuler les cotes réglées, il sera nécessaire de programmer de nouveau toutes les cotes soit par programmation soit en coupant le contact sur le téléviseur.

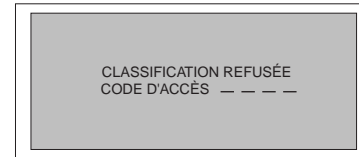

Message de verrouillage de l'image sur image (PIP)



















La fonction image sur image est disponible lors de la mise en circuit de la puce antiviolence. Si la cote du programme de l'image sur image excède la limite fixée par l'utilisateur, l'image sur image disparaît et le message de verrouillage s'affichera.

Nota: Si la fonction de verrouillage est activée pendant que celle de l'image sur image est en fonction, l'image disparaît immédiatement. Pour réactiver la fonction de l'image sur image, désactiver le verrouillage et la puce antiviolence.



Guide de dépannage

Avant de faire appel à un technicien, vérifier les problèmes et apporter les corrections simples décrites ci-dessous.

AUDIO	VIDÉO	Solutions
 Présence de bruit	 Présence de neige	Ajuster l'orientation et(ou) le branchement de l'antenne. Vérifier le fil d'amenée de câbles.
 Présence de bruit	 Image dédoublée	Ajuster l'orientation et(ou) le branchement de l'antenne. Vérifier le fil d'amenée de l'antenne. Vérifier le fil d'amenée de câbles.
 Présence de bruit	 Interférence	Éloigner le téléviseur de tout appareil électroménager, dispositif d'éclairage, véhicule moteur ou équipement médical.
 Absence de son	 Image normale	Augmenter le volume. Vérifier la fonction de coupure du son. Vérifier si les haut-parleurs sont en fonction. Syntoniser un autre canal.
 Présence de bruit	 Absence d'image/ présence de neige	Sélectionner le mode TÉLÉ ou CÂBLE. Vérifier le branchement des câbles d'antenne.
 Absence de son	 Absence d'image	Vérifier la prise secteur. Ajuster les commandes de brillance et audio. Syntoniser un autre canal. Vérifier les raccordements. Programmer à nouveau la télécommande. Vérifier le fonctionnement de la seconde source vidéo.
 Son normal	 Absence de couleur	Régler la couleur. Syntoniser un autre canal.
 Son erroné	 Image normale	Le réglage AUDIO devrait être à STÉRÉO ou MONO et non SAP.
 Son normal	 Image normale	Remplacer les piles de la télécommande. Les touches sur l'avant de l'appareil ainsi que celles de la télécommande peuvent être verrouillées. Appuyer ACTION et CHANNEL ▲ sur le panneau avant du téléviseur pour les déverrouiller.
Fonctionnement intermittent de la télécommande Les touches de la télécommande ainsi que celles sur l'appareil ne fonctionnent pas.		

A

Aigus 15
Audio 15
Auto-réglage initial 4

B

Bannière Canal 13
Blocage 15
Branchement à la câblodistribution 3
Branchement à un amplificateur audio (AMP) 6
Branchement à une antenne 3
Branchement d'appareils auxiliaires 5
Branchement d'un décodeur de télévision numérique (DTV-STB)/ lecteur DVD 6
Branchement de sources auxiliaires 3
Brillance 13

C

Câble / antenne 3
Canada 17
Canada-québec 18
Canaux 14
CC EF Muet 13
Codes des appareils 10, 11
Codes pour câblosélecteurs 11
Codes pour lecteurs DVD 11
Codes pour magnétoscope 11
Codes pour récepteurs DBS 11
Contact Auto 13
Cordon d'alimentation 3
Couleur 13

D

Dossier du client 2

E

Émissions Télé USA 16
Emplacement du téléviseur 3
Entretien et nettoyage 2
Équilibre 15

F

Félicitations 2
Films USA 17
Fonction image sur image avec un magnétoscope 5
Fonctionnement avec menus à icônes 13

Fonctionnement de l'image sur image avec un magnétoscope et câblosélecteur 5

Fonctionnement de la puce antiviolence 16

Fonctionnement de la télécommande 8

G

Graves 15
Guide de dépannage 19

H

Heure 14
Horloge 14
H-parleurs 15

I

Ident. Prises 14
Idioma/langue 4, 13
Image 13
Installation 3
Installation des piles 8

J

Jour 14

M

Message de verrouillage 18
Minuterie 14
MV (Modulation de la vitesse) 13

N

Navigation au menu à icônes 12
Netteté 13
Nuances 13

P

Panneau avant des commandes 5
Prog manuelle 13
Prog. auto 13
Programmation automatique 4
Programmation de la télécommande 10
Programmation des canaux 13

R

Réglage 13
Réglages vidéo 13
Renseignements importants à propos de l'utilisation de jeux vidéo 3

S

Sans code 10
Sélecteur télé/vidéo 7
Sigle 14
Sigle Manuel 14
Sommeil 14
Son IA 15
Sous-titres 13
Spécifications 2

T

Table des caractéristiques 2
Tableau d'identification des prises 14
Tableau des cotes - Canada - Québec 18
Tableau des cotes - Canada (Anglais) 17
Tableau des cotes - Émissions Télé USA 16
Tableau des cotes - Films USA 17
Télé ou câble 4
Temp. coul. 13
Timer 13
Touche d'arrêt sur l'image (FREEZE) 7
Touche d'image sur image (PIP) 7
Touche de déplacement 7
Touche de formate 7
Touche de permutation (SWAP) 7
Touche de repérage dans le médaillon 7
Touches des canaux pour image en médaillon 7
Touches des fonctions image sur image 7

U

Utilisation d'un câblosélecteur 9
Utilisation d'un lecteur DVD 9
Utilisation d'un magnétoscope 9
Utilisation d'un récepteur DBS 9
Utilisation par télécommande 9

V

Verrouiller 15

LIMITED WARRANTY (FOR MODELS SOLD IN USA ONLY)

PANASONIC CONSUMER ELECTRONICS COMPANY,
DIVISION OF:
MATSUSHITA ELECTRIC CORPORATION OF AMERICA
One Panasonic Way
Secaucus, New Jersey 07094

PANASONIC SALES COMPANY,
DIVISION OF:
MATSUSHITA ELECTRIC OF PUERTO RICO,
INC., Ave. 65 de Infanteria, Km. 9.5
San Gabriel Industrial Park
Carolina, Puerto Rico 00985

Panasonic Color Television Limited Warranty

Limited Warranty Coverage

If your product does not work properly because of a defect in materials or workmanship, Panasonic Consumer Electronics Company or Panasonic Sales Company (collectively referred to as "the warrantor") will, for the length of the period indicated on the chart below, which starts with the date of original purchase ("warranty period"), at its option either (a) repair your product with new or refurbished parts, or (b) replace it with a new or a refurbished product. The decision to repair or replace will be made by the warrantor.

TV CATEGORIES	ALL PARTS EXCEPT CRT	CRT	LABOR	SERVICE
22"-27" diagonal	1 (ONE) YEAR	2 (TWO) YEARS	90 DAYS	IN-HOME OR CARRY-IN
31"-36" diagonal	1 (ONE) YEAR	2 (TWO) YEARS	1 (ONE) YEAR	IN-HOME OR CARRY-IN

During the "Labor" warranty period there will be no charge for labor. During the "Parts" warranty period, there will be no charge for parts. You must carry-in your product or arrange for in-home service (in-home service available only for 22" [diagonal] and larger screen), as applicable, during the warranty period. If non-rechargeable batteries are included, they are not warranted. This warranty only applies to products purchased and serviced in the United States or Puerto Rico. This warranty is extended only to the original purchaser of a new product which was not sold "as is". A purchase receipt or other proof of the original purchase date is required for warranty service.

Carry-in or In-Home Service

For Carry-In or In-Home Service (as applicable) in the United States call 1-800-211-PANA(7262) or visit Panasonic Web Site: <http://www.panasonic.com>

For assistance in Puerto Rico call Panasonic Sales Company (787)-750-4300 or fax (787)-768-2910.

In-Home service, if applicable, requires clear, complete and easy access to the product by the authorized servicer and does not include removal or re-installation of an installed product. It is possible that certain in-home repairs will not be completed in-home, but will require that the product, or parts of the product, be removed for shop diagnosis and/or repair and then returned.

Limited Warranty continued on next page

Limited Warranty continued from previous page

Limited Warranty Limits And Exclusions

This warranty ONLY COVERS failures due to defects in materials or workmanship, and DOES NOT COVER normal wear and tear or cosmetic damage, nor does it cover markings or retained images on the picture tube resulting from viewing fixed images (including, among other things, letterbox pictures on standard 4:3 screen TVs, or non-expanded standard 4:3 pictures on wide screen TV's, or onscreen data in a stationary and fixed location). The warranty ALSO DOES NOT COVER damages which occurred in shipment, or failures which are caused by products not supplied by the warrantor, or failures which result from accidents, misuse, abuse, neglect, mishandling, misapplication, alteration, faulty installation, set-up adjustments, misadjustment of consumer controls, improper maintenance, power line surge, lightning damage, modification, or commercial use (such as in a hotel, office, restaurant, or other business), rental use of the product, service by anyone other than a Factory Servicenter or other Authorized Servicer, or damage that is attributable to acts of God.

THERE ARE NO EXPRESS WARRANTIES EXCEPT AS LISTED UNDER "LIMITED WARRANTY COVERAGE". THE WARRANTOR IS NOT LIABLE FOR INCIDENTAL OR CONSEQUENTIAL DAMAGES RESULTING FROM THE USE OF THIS PRODUCT, OR ARISING OUT OF ANY BREACH OF THIS WARRANTY. (As examples, this excludes damages for lost time, cost of having someone remove or re-install an installed unit if applicable, or travel to and from the servicer. The items listed are not exclusive, but are for illustration only.) **ALL EXPRESS AND IMPLIED WARRANTIES, INCLUDING THE WARRANTY OF MERCHANTABILITY, ARE LIMITED TO THE PERIOD OF THE LIMITED WARRANTY.**

Some states do not allow the exclusion or limitation of incidental or consequential damages, or limitations on how long an implied warranty lasts, so the exclusions may not apply to you.

This warranty gives you specific legal rights and you may also have others rights which vary from state to state. If a problem with this product develops during or after the warranty period, you may contact your dealer or Servicenter. If the problem is not handled to your satisfaction, then write to the warrantor's Consumer Affairs Department at the addresses listed for the warrantor.

PARTS AND SERVICE (INCLUDING COST OF AN IN-HOME SERVICE CALL, WHERE APPLICABLE) WHICH ARE NOT COVERED BY THIS LIMITED WARRANTY ARE YOUR RESPONSIBILITY.

For Product Information, Operating Assistance, Literature Request, Dealer Locations, and all Customer Service inquiries please contact:

1-800-211-PANA (7262), Monday-Friday 9am - 9pm; Saturday-Sunday 10 am - 7pm, EST.

Web Site: <http://www.panasonic.com>

You can purchase parts, accessories or locate your nearest servicer by visiting our Web Site.

Accessory Purchases:

1-800-332-5368 (Customer Orders Only)

Panasonic Services Company 20421 84th Avenue South, Kent, WA 98032

(6 am to 5 pm Monday - Friday; 6 am to 10:30 am Saturday; PST)

(Visa, MasterCard, Discover Card, American Express, Check)

Service in Puerto Rico

Matsushita Electric of Puerto Rico, Inc. Panasonic Sales Company/Factory Servicer:

Ave. 65 de Infantería, Km. 9.5, San Gabriel Industrial Park, Carolina, Puerto Rico 00985

Phone (787) 750-4300 Fax (787) 768-2910



(Para los modelos CT-G2983 solamente.)

Guia de Servicios Tecnicos

En caso que su unidad deba ser reparada en cualquier otro país que no sea el de compra, se ruega ponerse en contacto con uno de los centros de servicio mencionados por país en esta Guía. Recuerde que la presente Guía de Servicios Técnicos no es garantía y que la presentación de la misma no condiciona en ningún momento a que el servicio prestado sea gratuito, sino con pagos correspondientes, salvo aquellos que se presten de acuerdo con las condiciones estipuladas en esta Guía y que se realicen en los países de su aplicación. En caso que la pieza o piezas requeridas estén sujetas a restricciones de importación, rogamos tener presente que se podría requerir más tiempo para la reparación del producto. En algunos casos, el servicio no podrá realizarse, por no disponer de las piezas necesarias debido a restricciones de importación o porque las técnicas o herramientas para tales reparaciones no existen en países donde estos productos no están a la venta en nuestros distribuidores de ventas autorizados.

Casas De Servicio Autorizados

LATINO AMERICA	ARGENTINA	Panasonic de Fuegoquina S.A.	Manuel Garcia 352 C.P. 1284-Buenos Aires	Tel. 3087-1610
	BRASIL	Panasonic do Brasil Ltda.	Rod. Presidente Dutra KM159 San Jose Dos Campos Sao Paulo	Tel. (0123) 31-8011
	CHILE	Soc. de Servicios Electrónicos Ltda.	Santa Elena 1722, Casilla 401, Correo 3 Santiago	Tel. 567096, -7, -8
	COSTA RICA	Panasonic de Costa Rica, S.A.	Apartado 5295, San Jose	Tel. 39-1911
	EL SALVADOR	Panasonic de El Salvador, S.A. de C.V.	Apartado Postal (06), 1208 San Salvador	Tel. 71-4482
	GUATEMALA	Panasonic de Guatemala, S.A.	5a Calle 1-02, Zona 13, Ciudad de Guatemala, Guatemala	Tel. 72-0536
	PANAMA	Panasonic Latin America, S.A.	Via Simon Bolivar (Transistmica). Contiguo Colegio la Salle	Tel. (507) 29-2294
	El área de caribe y otros países Latino americanos excepto México.	Favor de contactar Panasonic Latin America, S.A. (PANAMA)		Fax. (507) 29-2536
	PERU	Matsushita Electric del Peru, S.A.	Av. La Marina 2620, San Miguel, Lima	Tel. 52-94-70
	VENEZUELA	"Panasonic" Corporation Venezolana, S.A.	Av. El Hatillo, Con Av. Gonzalez Rincones, Edf. Panasonic, La Trinidad, Caracas	Tel. 93-30-22
ASIA	FILIPINAS	Matsushita Electric Philippines Corp	Bonaventure Plaza Garden Level and Ground Floor, Ortigas Avenue, Greenhills, San Juan Metro Manila	Tel. 2-793960, 793630

LIMITED WARRANTY (FOR MODELS SOLD IN CANADA ONLY)

Panasonic Canada Inc.

5770 Ambler Drive, Mississauga, Ontario L4W 2T3

PANASONIC PRODUCT - LIMITED WARRANTY

Panasonic Canada Inc. warrants this product to be free from defects in material and workmanship and agrees to remedy any such defect for a period as stated below from the date of original purchase.

TELEVISION:

22" and over In-home Service One (1) year, parts (including Picture Tube) and labour

In-home Service will be carried out only to locations accessible by roads and within 50 Km of an authorized Panasonic service facility.

LIMITATIONS AND EXCLUSIONS

This warranty does not apply to products purchased outside Canada or to any product which has been improperly installed, subjected to usage for which the product was not designed, misused or abused, damaged during shipping, or which has been altered or repaired in any way that affects the reliability or detracts from the performance, nor does it cover any product which is used commercially. Dry cell batteries are also excluded from coverage under this warranty.

This warranty is extended to the original end user purchaser only. A purchase receipt or other proof of date of original purchase is required before warranty service is performed.

THIS EXPRESS, LIMITED WARRANTY IS IN LIEU OF ALL OTHER WARRANTIES, EXPRESS OR IMPLIED, EXCLUDING ANY IMPLIED WARRANTIES OF MERCHANTABILITY OR FITNESS FOR A PARTICULAR PURPOSE. IN NO EVENT WILL PANASONIC CANADA INC. BE LIABLE FOR ANY SPECIAL, INDIRECT OR CONSEQUENTIAL DAMAGES.

In certain instances, some jurisdictions do not allow the exclusion or limitation of incidental or consequential damages, or the exclusion of implied warranties, so the above limitations and exclusions may not be applicable.

WARRANTY SERVICE

For product operation and information assistance, please contact your Dealer or our Customer Care Centre at:

Telephone #: (905) 624-5505

Fax #: (905) 238-2360

Web: www.panasonic.ca

For product repairs, please contact one of the following:

- Your Dealer who will inform you of an authorized Servicentre nearest you.
- Our Customer Care Centre at (905) 624-5505 or www.panasonic.ca
- A Panasonic Factory Servicentre listed below:

Richmond, British Columbia

Panasonic Canada Inc.
12111 Riverside Way
Richmond, BC V6W 1K8
Tel: (604) 278-4211
Fax: (604) 278-5627

Calgary, Alberta

Panasonic Canada Inc.
6835-8th St. N. E.
Calgary, AB T2E 7H7
Tel: (403) 295-3955
Fax: (403) 274-5493

Mississauga, Ontario

Panasonic Canada Inc.
5770 Ambler Dr.
Mississauga, ON L4W 2T3
Tel: (905) 624-8447
Fax: (905) 238-2418

Lachine, Québec

Panasonic Canada Inc.
3075, rue Louis A. Amos
Lachine, QC H8T 1C4
Tel: (514) 633-8684
Fax: (514) 633-8020

IF YOU SHIP THE PRODUCT TO A SERVICENTRE

Carefully pack and send prepaid, adequately insured and preferably in the original carton.

Include details of the defect claimed, and proof of date of original purchase.

Garantie limitée (pour les modèles vendus au Canada seulement)

Panasonic Canada Inc.

5770 Ambler Drive, Mississauga, Ontario L4W 2T3

Certificat de garantie limitée Panasonic

Panasonic Canada Inc. garantit cet appareil contre tout vice de fabrication et accepte, le cas échéant, de remédier à toute défectuosité pendant la période indiquée ci-dessous et commençant à partir de la date d'achat original.

TÉLÉVISEURS

22 po et plus

Service à domicile

Un (1) an, pièces, main-d'oeuvre et lampe-écran comprises

Le service à domicile ne sera offert que dans les régions accessibles par routes et situées dans un rayon 50 km d'un centre de service agréé Panasonic.

LIMITATIONS ET EXCLUSIONS

Cette garantie n'est valide que pour les appareils achetés au Canada et ne couvre pas les dommages résultant d'une installation incorrecte, d'un usage abusif ou impropre ainsi que ceux découlant d'un accident en transit ou de manipulation. De plus, si l'appareil a été altéré ou transformé de façon à modifier l'usage pour lequel il a été conçu ou utilisé à des fins commerciales, cette garantie devient nulle et sans effet. Les piles sèches ne sont pas couvertes sous cette garantie. Cette garantie est octroyée à l'utilisateur original seulement. La facture ou autre preuve de la date d'achat original sera exigée pour toute réparation sous le couvert de cette garantie.

CETTE GARANTIE LIMITÉE ET EXPRESSE REMPLACE TOUTE AUTRE GARANTIE, EXPRESSE OU IMPLICITE, EXCLUANT LES GARANTIES IMPLICITES DU CARACTÈRE ADÉQUAT POUR LA COMMERCIALISATION OU UN USAGE PARTICULIER.

PANASONIC N'AURA D'OBLIGATION EN AUCUNE CIRCONSTANCE POUR TOUT DOMMAGE DIRECT, INDIRECT OU CONSÉCUTIF.

Certaines juridictions ne reconnaissent pas les exclusions ou limitations de dommages indirects ou consécutifs, ou les exclusions de garanties implicites. Dans de tels cas, les limitations stipulées ci-dessus peuvent ne pas être applicables.

RÉPARATION SOUS GARANTIE

Pour de l'aide sur le fonctionnement de l'appareil ou pour toute demande d'information, veuillez contacter votre détaillant ou notre service à la clientèle au :

N° de téléphone : (905) 624-5505

N° de télécopieur : (905) 238-2360

Site Internet : www.panasonic.ca

Pour la réparation des appareils, veuillez consulter :

- votre détaillant, lequel pourra vous renseigner sur le centre de service agréé le plus près de votre domicile ;
- notre service à la clientèle au (905) 624-5505 ou www.panasonic.ca ;
- un de nos centres de service de la liste ci-dessous :

Richmond, Colombie-Britannique

Panasonic Canada Inc.
12111 Riverside Way
Richmond, BC V6W 1K8
Tél. : (604) 278-4211
Télé. : (604) 278-5627

Calgary, Alberta

Panasonic Canada Inc.
6835-8th St. N.E.
Calgary, AB T2E 7H7
Tél. : (403) 295-3955
Télé. : (403) 274-5493

Mississauga, Ontario

Panasonic Canada Inc.
5770 Ambler Dr.
Mississauga, ON L4W 2T3
Tél. : (905) 624-8447
Télé. : (905) 238-2418

Lachine, Québec

Panasonic Canada Inc.
3075, rue Louis A. Amos
Lachine, QC H8T 1C4
Tél. : (514) 633-8684
Télé. : (514) 633-8020

Expédition de l'appareil à un centre de service

Emballer soigneusement l'appareil, de préférence dans le carton d'origine, et l'expédier port payé et assuré au centre de service.
Inclure la description détaillée de la panne et la preuve de la date d'achat original.

Panasonic Consumer Electronics Company,
Division of Matsushita
Electric Corporation of America
One Panasonic Way
Secaucus, New Jersey 07094
www.panasonic.com

Panasonic Sales Company,
Division of Matsushita Electric
of Puerto Rico Inc. ("PSC")
Ave. 65 de Infantería, Km 9.5
San Gabriel Industrial Park Carolina,
Puerto Rico 00985
Tel. (787) 750-4300
Fax (787) 768-2910

Panasonic Canada Inc.
5770 Ambler Drive
Mississauga, Ontario
Canada L4W 2T3
Tel./Tél.: (905) 624-5010
Fax/Télééc.: (905) 624-9714
www.panasonic.ca

Addendum to explain how to exit PICTURE MENU LOCK MODE

If you try to adjust PICTURE MENU and the following message is displayed on-screen, please follow the procedure below to exit this mode.

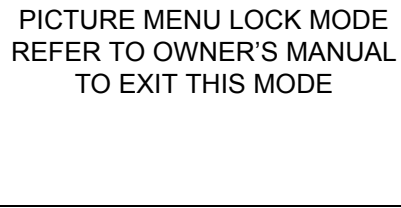

PICTURE MENU LOCK MODE
REFER TO OWNER'S MANUAL
TO EXIT THIS MODE

Procedure

- Press **ACTION** and **CH ▲** buttons on the TV front panel simultaneously to exit this mode.

Free Manuals Download Website

<http://myh66.com>

<http://usermanuals.us>

<http://www.somanuals.com>

<http://www.4manuals.cc>

<http://www.manual-lib.com>

<http://www.404manual.com>

<http://www.luxmanual.com>

<http://aubethermostatmanual.com>

Golf course search by state

<http://golfingnear.com>

Email search by domain

<http://emailbydomain.com>

Auto manuals search

<http://auto.somanuals.com>

TV manuals search

<http://tv.somanuals.com>