

# Panasonic®

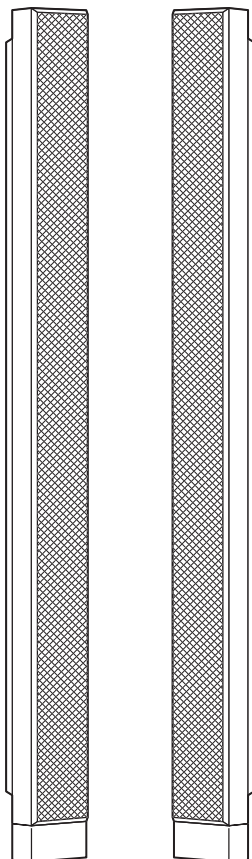

Model No.

## TY-SP65PV600

<p><b>Speakers for Plasma Television</b>  <b>Installation Instructions</b>          Before commencing work, carefully read these Instructions and the Manual for the plasma television to ensure that fitting is performed correctly.          (Please keep these instructions. You may need them when maintaining or moving.)</p>	English
<p><b>Lautsprecher für Plasma-Fernseher</b>  <b>Installationsanleitung</b>          Vor der Montage lesen Sie bitte diese Anleitung und die Bedienungsanleitung für den Plasma-Fernseher sorgfältig durch, damit die Montage richtig ausgeführt wird.          (Bitte bewahren Sie diese Anleitung auf. Sie kann bei der Wartung oder der erneuten Montage der Lautsprecher benötigt werden.)</p>	Deutsch
<p><b>Luidsprekers voor Plasmatelevisie</b>  <b>Installatiehandleiding</b>          Lees deze installatiehandleiding en de bedieningshandleiding voor het plasmatelevisie zorgvuldig door voordat u begint, zodat de montagewerkzaamheden op de juiste wijze worden uitgevoerd.          (Bewaar deze handleiding. U hebt de handleiding weer nodig wanneer u de bevestigingssteun verwijdt of verplaatst.)</p>	Nederlands
<p><b>Altoparlanti per il televisore al Plasma</b>  <b>Istruzioni per l'installazione</b>          Prima di iniziare il montaggio leggere attentamente queste istruzioni ed il manuale del televisore al Plasma per poter procedere al montaggio in modo corretto (conservare poi queste istruzioni che si renderanno necessarie per la manutenzione e l'eventuale spostamento della staffa).</p>	Italiano
<p><b>Enceintes pour téléviseur à Plasma</b>  <b>Instructions d'installation</b>          Avant de commencer le travail, lisez attentivement ces instructions ainsi que le mode d'emploi de téléviseur à Plasma de manière à réaliser un montage convenable.          (Conservez soigneusement les présentes instructions. Vous pouvez en avoir besoin pour effectuer un entretien ou si vous désirez déplacer l'applique.)</p>	Français
<p><b>Altavoces para televisor con Pantalla de Plasma</b>  <b>Instrucciones de instalación</b>          Antes de empezar el trabajo, lea atentamente estas instrucciones y el manual del televisor con Pantalla de Plasma para asegurar una instalación correcta.          (Guarde estas instrucciones. Podrá necesitarlas cuando haga trabajos de mantenimiento o mueva el soporte.)</p>	Español
<p><b>Högtalare för plasma-TV</b>  <b>Monteringsanvisningar</b>          Innan arbetet påbörjas ska du noga läsa dessa anvisningar och bruksanvisningen som medföljer plasma-TV för att försäkra att arbetet utförs på rätt sätt.          (Bevara dessa anvisningar. Du kan behöva anläta dem på nytt för underhåll eller flyttning av hållaren.)</p>	Svenska
<p><b>Højttalere til plasma-TV</b>  <b>Monteringsvejledning</b>          For arbejdet påbegyndes, skal De omhyggeligt læse disse instruktioner og betjeningsvejledningen til plasma-TV en for at sikre at opsætningsarbejdet udføres korrekt.          (Gen disse instruktioner. De kan få brug for dem ved vedligeholdelse, eller hvis ophængt skal flyttes.)</p>	Dansk
<p><b>Zestawy głośnikowe dla telewizora plazmowego</b>  <b>Instrukcja instalacji</b>          Przed przystąpieniem do pracy przeczytaj uważnie niniejszą instrukcję i instrukcję telewizora plazmowego, aby zapewnić prawidłowe zamocowanie.          (Zachowaj niniejszą instrukcję. Może być ona potrzebna przy konserwacji lub przenoszeniu.)</p>	Polski
<p><b>Hangszórök plazma televízióhoz</b>  <b>Telepítési útmutató</b>          Mielőtt munkához látna, a helyes telepítés érdekében figyelmesen olvassa el ezt az útmutatót és a plazma televízió kézikönyvét.          (Őrizze meg az útmutatót! Karbantartáskor vagy költözéskor szüksége lehet rá.)</p>	Magyar
<p><b>Reproduktory pro plazmový televizor</b>  <b>Návod k instalaci</b>          Dříve než začnete s instalací si pečlivě přečtete tento návod a návod k obsluze plazmového televizoru, abyste zajistili provedení správné montáže.          (Ušchovejte si prosím tento návod. Můžete jej potřebovat při provádění údržby nebo při stěhování.)</p>	Česky
<p><b>Difuzoare pentru televizoare cu plasmă</b>  <b>Instrucțiuni de instalare</b>          Înainte de a începe lucrul, citiți cu atenție aceste instrucțiuni și manualul pentru televizoarele cu plasmă pentru a vă asigura că montarea este efectuată corect.          (Vă rugăm să păstrați aceste instrucțiuni. Puteți avea nevoie de ele în caz de întreținere sau mutare.)</p>	Română
<p><b>Акустические системы для плазменного телевизора</b>  <b>Инструкция по установке</b>          Перед проведением работ внимательно прочитайте эту Инструкцию и Руководство для плазменного телевизора, чтобы убедиться в том, что установка выполняется правильно.          (Сохраните, пожалуйста, эту инструкцию. Она может Вам понадобиться для технического обслуживания или перемещения.)</p>	Русский
<p><b>Динаміки для плазмового телевізора</b>  <b>Інструкція з встановлення</b>          Перед початком робіт уважно прочитайте ці інструкції та інструкції з експлуатації плазмового телевізора, аби забезпечити правильний монтаж.          (Збережіть ці інструкції, оскільки вони можуть знадобитись Вам, коли виникне необхідність у технічному обслуговуванні або встановленні в іншому місці.)</p>	Українська

# Safety Precautions

## CAUTION

**After installing the speakers, do not attempt to move the plasma television by lifting the speakers.**

- The mounting brackets may be damaged, and personal injury may result.

**Do not suspend the speakers.**

- Personal injury may result if the speakers fall off. Take particular care to ensure the safety of children.

**These speakers are designed to be used with the plasma television only.**

- If connecting them to a different amplifier, make sure that the maximum input to the speakers is within their rated level (15 W). If the rated input level is exceeded, fire may result.



**Make sure that all screws are tightened securely during installation.**

- Ensure that the installation is carried out correctly to prevent the speakers from becoming detached, and possibly causing possible personal injury.

## Notes on use

1. If connecting to an external amplifier that exceeds the rated input for the speakers, keep the amplifier volume suitably low to protect the speakers from damage. If any problems occur with speaker operation, disconnect the mains lead of the amplifier and consult a qualified service technician.
2. Do not place the speakers in the following places:
  - Areas that are exposed to direct sunlight
  - Near heaters or other heat sources
  - Areas subject to high humidity
3. This set is equipped with magnetic resistant speakers. However be careful not to place it near a CRT or Plasma Television as it may cause color patches.
4. To clean the speakers, wipe them with a soft cloth. If they are extremely dirty, wipe them with a cloth that has been soaked in a small amount of household detergent, and then wipe them dry with a separate cloth.
  - Do not use solvents such as alcohol or thinner.
  - If using chemically-treated cloths, follow the instructions supplied with the cloth packaging.

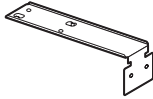
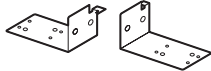
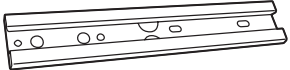
## Accessories

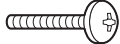
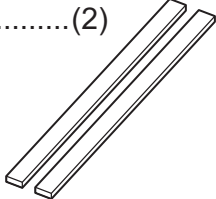
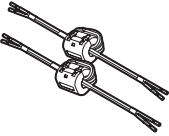
Mounting A brackets ..... (4) 	Mounting B brackets (right) ..... (2) (left) ..... (2)  Right      Left	Mounting C brackets ..... (2) 	
Bracket mounting screws ..... (28) 	Fix screws ..... (4) 	Sponges ..... (2) 	Speaker cables (25 cm) ..... (2) 

### Caution

Mount the speakers on the plasma TV before attaching the TV to the wall-hanging bracket.

# Installation

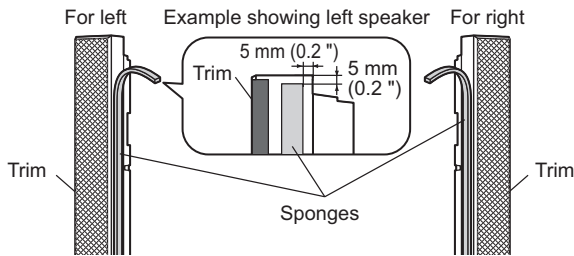

## 1. Attach the sponges to the speakers.

- Attach the sponges to the surfaces which are in contact with the plasma television.
- Clean the surfaces before attaching the sponges.

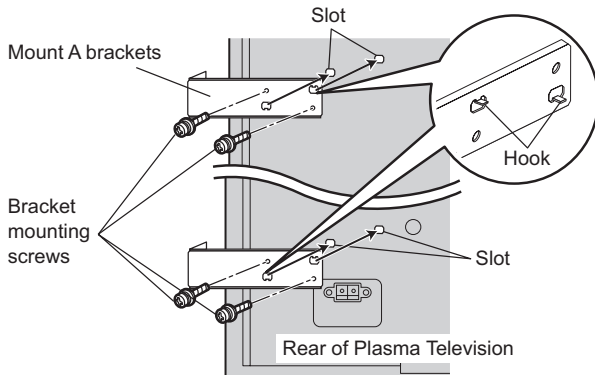

## 2. Mount A brackets to the plasma television.

- (Four A brackets, for the left, right, top and bottom)
- Fit each hook into the slot of the plasma television, and securely fasten with two screws.

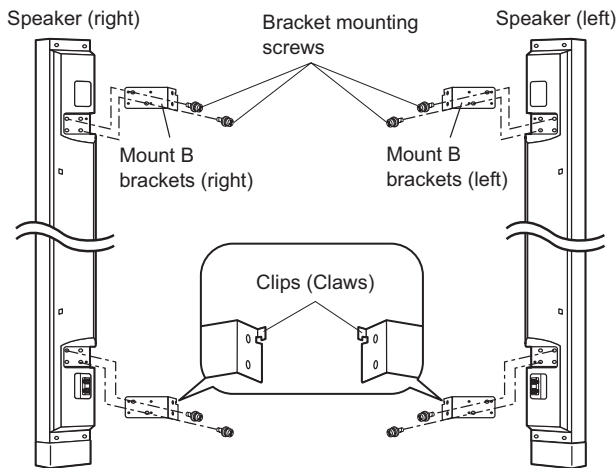

## 3. Mount B brackets to the speakers.

- (Four B brackets, for the left, right, top and bottom)

### Caution

- Fit with the clips (claws) at the top.
- The left and right brackets are different, so please check carefully when mounting.

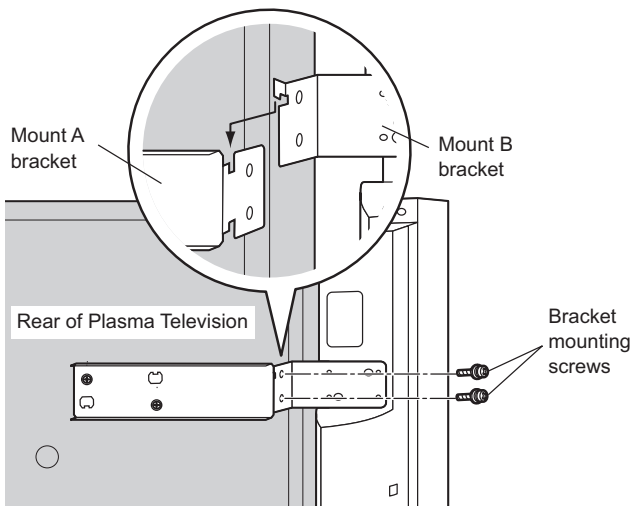

## 4. Catch the B bracket claws in the A brackets (plasma television side).

Fasten the A and B brackets with bracket mounting screws.

### Note

- Adjust plasma television and speaker position (front face and height) when fastening the A and B brackets.

# Installation

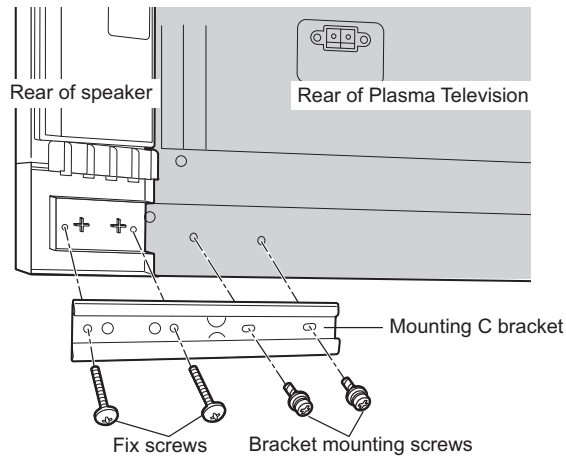

## 5. Attach C brackets

- To attach to each speaker, use the fixing screws. To attach to the plasma TV, use the bracket mounting screws.

Preparing the ends of the speaker cables

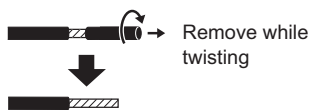

## 6. Connect the speaker cables.

- After preparing the ends of the speaker cables for the right and left speakers, connect them as shown in the illustration.
- The red cable is for the (+) polarity and the black cable is for the (-) polarity. Do not connect the cables to the wrong polarities.
- If fixing the plasma television to the wall-hanging bracket, first connect the speaker cables to the plasma television.

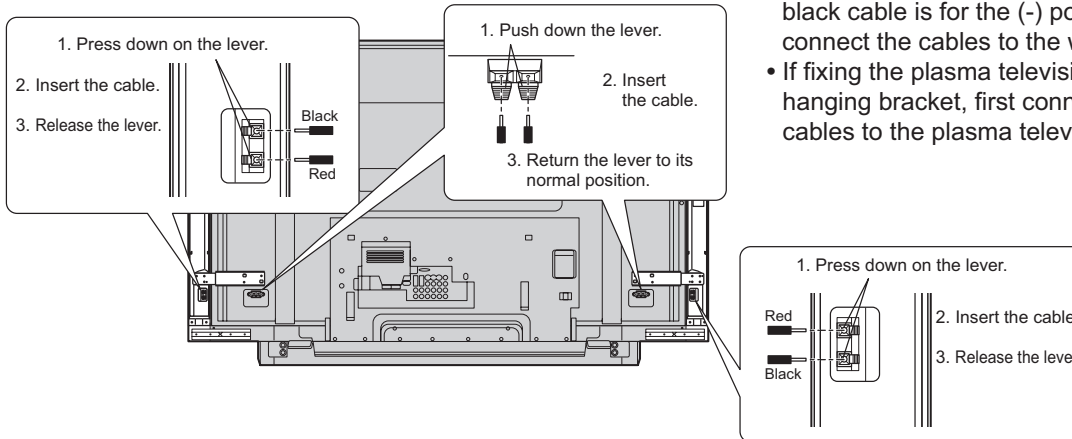

### Information on Disposal for Users of Waste Electrical & Electronic Equipment (private households)



This symbol on the products and/or accompanying documents means that used electrical and electronic products should not be mixed with general household waste.

For proper treatment, recovery and recycling, please take these products to designated collection points, where they will be accepted on a free of charge basis. Alternatively, in some countries you may be able to return your products to your local retailer upon the purchase of an equivalent new product.

Disposing of this product correctly will help to save valuable resources and prevent any potential negative effects on human health and the environment which could otherwise arise from inappropriate waste handling. Please contact your local authority for further details of your nearest designated collection point.

Penalties may be applicable for incorrect disposal of this waste, in accordance with national legislation.

### For business users in the European Union

If you wish to discard electrical and electronic equipment, please contact your dealer or supplier for further information.

### Information on Disposal in other Countries outside the European Union

This symbol is only valid in the European Union.

If you wish to discard this product, please contact your local authorities or dealer and ask for the correct method of disposal.

# Vorsichtsmaßnahmen zur Sicherheit

## VORSICHT

**Nach der Installation der Lautsprecher sollte der Plasma-Fernseher nicht durch Anheben an den Lautsprechern transportiert werden.**

- Die Halterungen können beschädigt und Personen können verletzt werden.

**Die Lautsprecher nicht unbefestigt am Gerät hängen lassen.**

- Das Herunterfallen der Lautsprecher kann zu Verletzungen führen. Besonders die Sicherheit von Kindern sollte gewährleistet sein.

**Diese Lautsprecher sind nur für die Verwendung mit dem Plasma-Fernseher vorgesehen.**

- Wenn die Lautsprecher an einen anderen Verstärker angeschlossen werden, ist sicherzustellen, dass die maximale Eingangsleistung für die Lautsprecher innerhalb des vorgeschriebenen Pegels liegt (15 W). Wenn der Nenneingangspegel überschritten wird, kann Beschädigung oder Feuer die Folge sein.



**Stellen Sie sicher, dass alle Schrauben während der Installation fest angezogen werden.**

- Stellen Sie sicher, dass die Installation richtig ausgeführt wird, damit die Lautsprecher nicht herunterfallen und Verletzungen verursachen.

## Hinweise für die Verwendung

1. Wenn die Lautsprecher an einen externen Verstärker angeschlossen werden, der die Nenneingangsleistung der Lautsprecher übersteigen kann, sollte die Lautstärke des Verstärkers entsprechend niedrig gehalten werden, damit die Lautsprecher nicht beschädigt werden. Wenn beim Betrieb der Lautsprecher Probleme auftreten, ziehen Sie das Netzkabel der Verstärkers von der Steckdose ab und wenden Sie sich an einen qualifizierten Kundendiensttechniker.
2. Die Lautsprecher nicht an den folgenden Orten aufstellen:
  - Orte, an denen sie direktem Sonnenlicht ausgesetzt sind.
  - In der Nähe von Heizgeräten oder anderen Wärmequellen.
  - Orte mit hoher Luftfeuchtigkeit.
3. Dieser Lautsprechersatz ist mit magnetisch abgeschirmten Lautsprechern ausgestattet. Es sollte jedoch beachtet werden, dass die Lautsprecher nicht in der Nähe eines Bildröhren-Fernsehers oder eines anderen Plasma-Fernsehers aufgestellt werden, da dies zu Farbveränderungen führen kann.
4. Verwenden Sie zum Reinigen der Lautsprecher ein weiches Tuch. Wenn die Lautsprecher stark verunreinigt sind, wischen Sie sie mit einem Tuch ab, das mit einer geringen Menge Haushalts-Lösungsmittel angefeuchtet wurde. Danach wischen Sie sie mit einem anderen Tuch trocken.
  - Keine Lösungsmittel wie Alkohol oder Verdünnungsmittel verwenden.
  - Wenn chemisch imprägnierte Reinigungstücher verwendet werden, sollten die Hinweise des Herstellers auf der Verpackung befolgt werden.

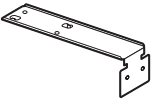
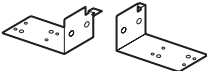
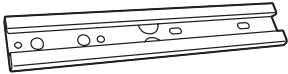
## Zubehör

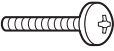
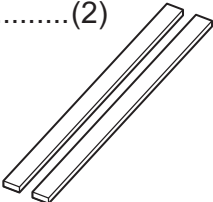
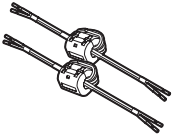
Halterungen A ..... (4) 	Halterung B (rechts) ..... (2) (links) ..... (2)  Rechts Links	Halterung C ..... (2) 	
Halterungsschrauben ..... (28) 	Befestigungsschrauben ..... (4) 	Schaumgummiunterlagen ..... (2) 	Lautsprecherkabel (25 cm) ..... (2) 

### Vorsicht

Bringen Sie die Lautsprecher am Plasma-Fernseher an, bevor Sie den Plasma-Fernseher an der Wandhalterung befestigen.

# Montage

Deutsch

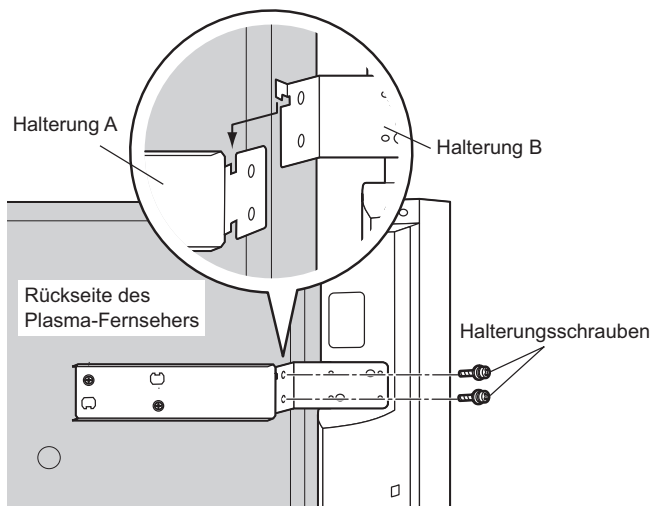
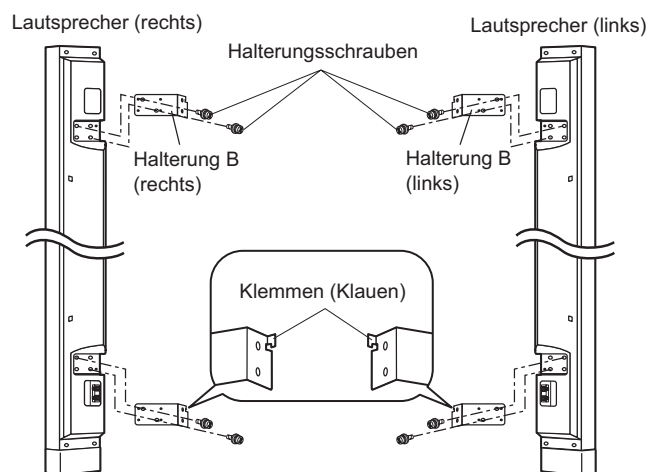
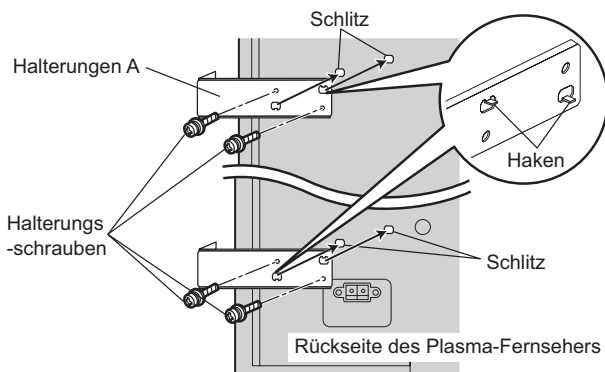
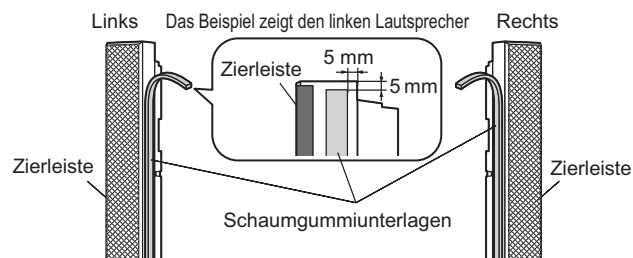

## 1. Bringen Sie die Schaumgummiunterlagen an den Lautsprechern an.

- Bringen Sie die Schaumgummiunterlagen an den Flächen an, die den Plasma-Fernseher berühren.
- Reinigen Sie die Flächen vor dem Anbringen der Schaumgummiunterlagen.

## 2. Die Halterungen A am Plasma-Fernseher befestigen.

(Vier Halterungen A, für die linke und rechte Seite sowie Unterseite und Oberseite.)

- Jeden Haken in den Schlitz des Plasma-Fernsehers einsetzen und mit zwei Schrauben befestigen.

## 3. Die Halterungen B an den Lautsprechern befestigen.

(Vier Halterungen B, für die linke und rechte Seite sowie Unterseite und Oberseite)

### Vorsicht

- Mit den Klemmen (Klauen) an der Oberseite befestigen.
- Die linken und rechten Halterungen sind unterschiedlich. Dies sollte bei der Befestigung beachtet werden.

## 4. Die Klauen der Halterung B in die Halterungen A (Plasma-Fernseher) einsetzen.

Die Halterungen A und B mit den Schrauben befestigen.

### Hinweis

Die Position (Vorderfläche und Höhe) des Plasma-Fernsehers und der Lautsprecher während der Befestigung der Halterungen A und B einstellen.



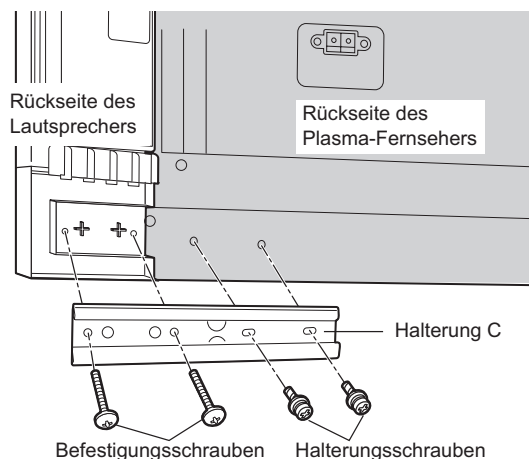

## 5. Bringen Sie die Halterungen C an

- Zum Befestigen des Lautsprechers verwenden Sie die Befestigungsschrauben. Zum Befestigen am Plasma-Fernseher verwenden Sie die Halterungsschrauben.

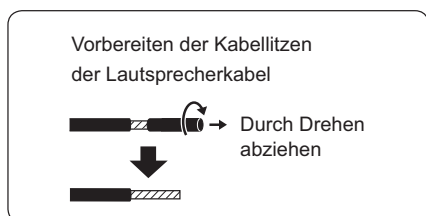

## 6. Schließen Sie die Lautsprecherkabel an.

- Nach dem Abziehen der Kabelenden für den rechten Lautsprecher schließen Sie diese wie in der Abbildung gezeigt an.
- Das rote Kabel hat Polarität (+) und das schwarze Kabel hat Polarität (-). Die Kabel nicht an der falschen Klemme anschließen.
- Beim Befestigen des Plasma-Fernsehers an der Wandhalterung schließen Sie zuerst die Lautsprecherkabel am Plasma-Fernseher an.

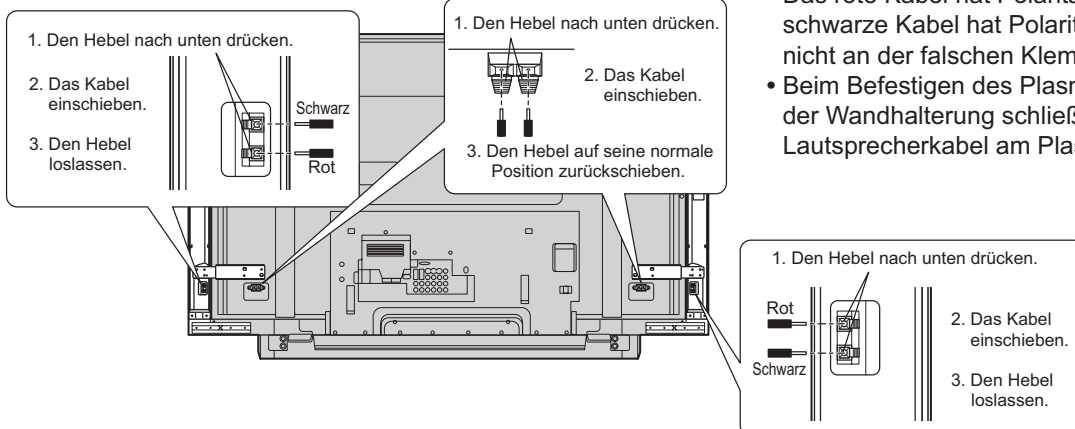

### Benutzerinformationen zur Entsorgung von elektrischen und elektronischen Geräten (private Haushalte)



Entsprechend der grundlegenden Firmengrundsätzen der Panasonic-Gruppe wurde ihr Produkt aus hochwertigen Materialien und Komponenten entwickelt und hergestellt, die recycelbar und wieder verwendbar sind.

Dieses Symbol auf Produkten und/oder begleitenden Dokumenten bedeutet, dass elektrische und elektronische Produkte am Ende ihrer Lebensdauer vom Hausmüll getrennt entsorgt werden müssen.

Bringen Sie bitte diese Produkte für die Behandlung, Rohstoffrückgewinnung und Recycling zu den eingerichteten kommunalen Sammelstellen bzw. Wertstoffsammelhöfen, die diese Geräte kostenlos entgegennehmen.

Die ordnungsgemäße Entsorgung dieses Produkts dient dem Umweltschutz und verhindert mögliche schädliche Auswirkungen auf Mensch und Umwelt, die sich aus einer unsachgemäßen Handhabung der Geräte am Ende Ihrer Lebensdauer ergeben könnten.

Genauere Informationen zur nächstgelegenen Sammelstelle bzw. Recyclinghof erhalten Sie bei Ihrer Gemeindeverwaltung.

#### Für Geschäftskunden in der Europäischen Union

Bitte treten Sie mit Ihrem Händler oder Lieferanten in Kontakt, wenn Sie elektrische und elektronische Geräte entsorgen möchten. Er hält weitere Informationen für sie bereit.

#### Informationen zur Entsorgung in Ländern außerhalb der Europäischen Union

Dieses Symbol ist nur in der Europäischen Union gültig.

# Veiligheidsmaatregelen

## LET OP

**Na het aanbrengen van de luidsprekers mag u het plasmatelevisie niet verplaatsen door dit aan de luidsprekers op te tillen.**

- De montagebeugels kunnen beschadigd raken en u zou zich kunnen verwonden.

**Hang de installatie niet aan de luidsprekers op.**

- Als de luidsprekers vallen, kan dit resulteren in letsel. Let vooral op de veiligheid van kinderen.

**Deze luidsprekers mogen uitsluitend met het plasmatelevisie worden gebruikt.**

- Als de luidsprekers op een andere versterker worden aangesloten, zorg er dan voor dat het maximaal ingangsvermogen van de luidsprekers (15 W) niet wordt overschreden. Als dit wel gebeurt, kan dit resulteren in brand.



**Zorg dat alle schroeven tijdens de montage stevig worden vastgedraaid.**

- Zorg dat montage correct wordt uitgevoerd, om te voorkomen dat de luidsprekers losraken en er eventueel letsel wordt veroorzaakt.

## Opmerkingen betreffende gebruik

- Als de luidsprekers op een externe versterker worden aangesloten die een groter vermogen levert dan het maximaal ingangsvermogen van de luidsprekers, moet u het volume van de versterker niet te hoog instellen om beschadiging van de luidsprekers te voorkomen. Als de luidsprekers defect raken, moet u het netsnoer van de versterker uit het stopcontact halen en de hulp van een vakman invoeren.
- Zet de luidsprekers niet op de volgende plaatsen:
  - In het directe zonlicht.
  - In de buurt van een verwarming of andere hittebron.
  - In een vochtige ruimte.
- De luidsprekers zijn voorzien van een magnetische afscherming. Zet de luidsprekers echter niet te dicht bij een normale TV of Plasmatelevisie want dit kan soms resulteren in vervorming van de kleuren.
- Gebruik een zachte doek om de luidsprekers schoon te maken. Als de luidsprekers erg vuil zijn, kunt u de doek bevochtigen met een beetje milde zeep. Veeg wel met een droge doek na.
  - Gebruik geen oplosmiddelen zoals alcohol of witte spiritus.
  - Als u een chemisch geïmpregneerde doek gebruikt, moet u nauwkeurig de instructies opvolgen die bij de doek worden geleverd.

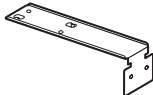
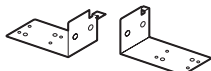
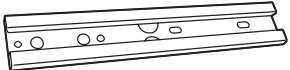
## Accessoires

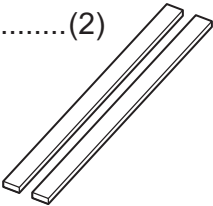
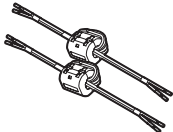
<p>A montagebeugels ..... (4)</p> 	<p>B montagebeugels (rechts) ..... (2) (links) ..... (2)</p>  <p>Rechts Links</p>	<p>C montagebeugels ..... (2)</p> 	
<p>Montageschroeven voor beugels ..... (28)</p> 	<p>Bevestigingsschroef ..... (4)</p> 	<p>Spons ..... (2)</p> 	<p>Luidsprekerkabel (25 cm) ..... (2)</p> 

### Let op

Monteer de luidsprekers aan de plasma-TV voordat u de plasma-TV aan de muurbevestigingssteun vastmaakt.



# Installatie

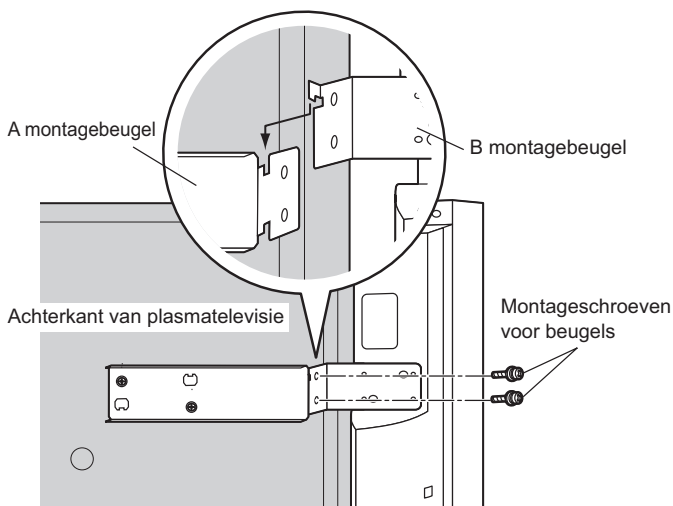
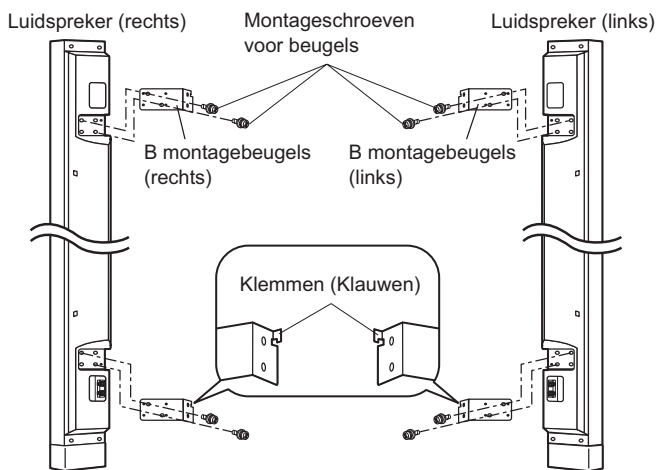
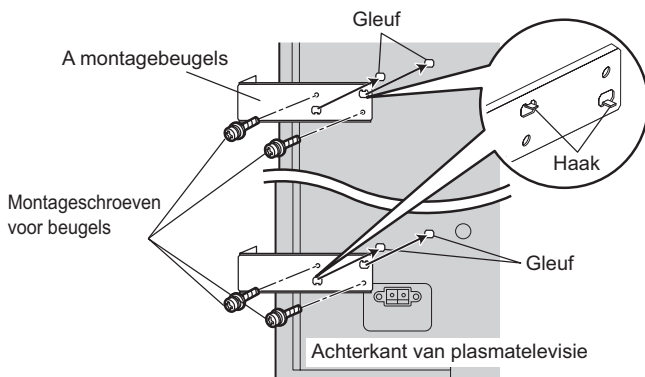
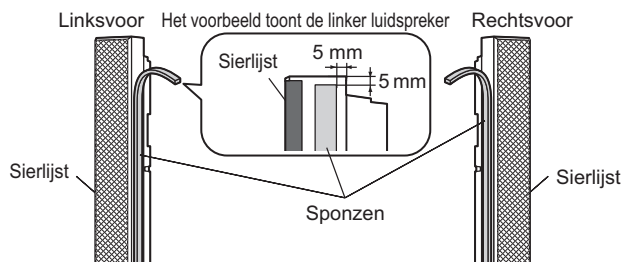

## 1. Bevestig de sponzen aan de luidsprekers.

- Bevestig de sponzen aan de zijden die in aanraking komen met de plasmatelevisie.
- Reinig de oppervlakken alvorens de sponzen aan te brengen.

## 2. Bevestig de A beugels aan het plasmatelevisie.

(Vier A beugels voor links, rechts, boven en onder)

- Pas de haak in de gleuf van het plasmatelevisie en maak deze met twee schroeven stevig vast.

## 3. Bevestig de B beugels aan de luidsprekers.

(Vier B beugels voor links, rechts, boven en onder)

### Let op

- Bevestig met de klemmen (klauwen) aan de bovenkant.
- De linker en rechter beugels zijn verschillend, dus let goed op bij het bevestigen.

## 4. Haak de klauwen van de B beugels in de A beugels (plasmatelevisie).

Maak de A en B beugels vast met de montageschroeven voor beugels.

### Opmerking

Stel de positie van de plasmatelevisie en luidsprekers (voorkant en hoogte) af bij het vastmaken van de A en B beugels.

# Installatie

Nederlands

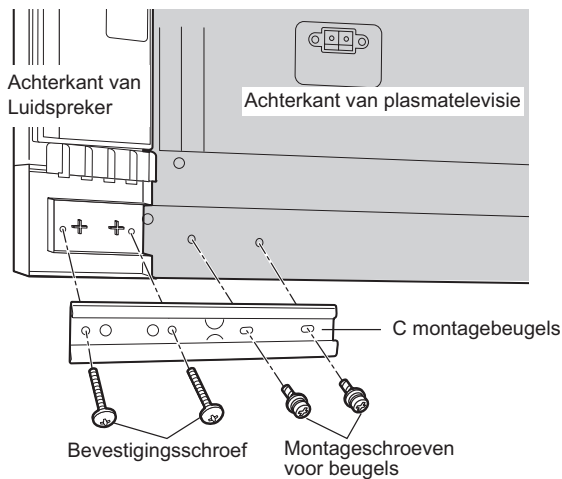

## 5. Bevestig de C beugels.

- Gebruik de bevestigingsschroeven om de beugels aan de luidsprekers te bevestigen. Gebruik de montageschroeven voor de beugels om de beugels aan de plasmatelevisie te bevestigen.

Gereed maken van de uiteinden van de luidsprekerkabels



## 6. Sluit de luidsprekerkabels aan.

- Maak de luidsprekerkabels voor de rechter luidspreker gereed en sluit deze aan zoals getoond in de afbeelding.
- De rode kabel is voor de (+) aansluiting en de zwarte kabel is voor de (-) aansluiting. Verbind de kabels niet met de verkeerde aansluitingen.
- Wanneer de plasmatelevisie aan de muurbevestigingssteun wordt gemonteerd, moet u eerst de luidsprekerkabels op de plasmatelevisie aansluiten.

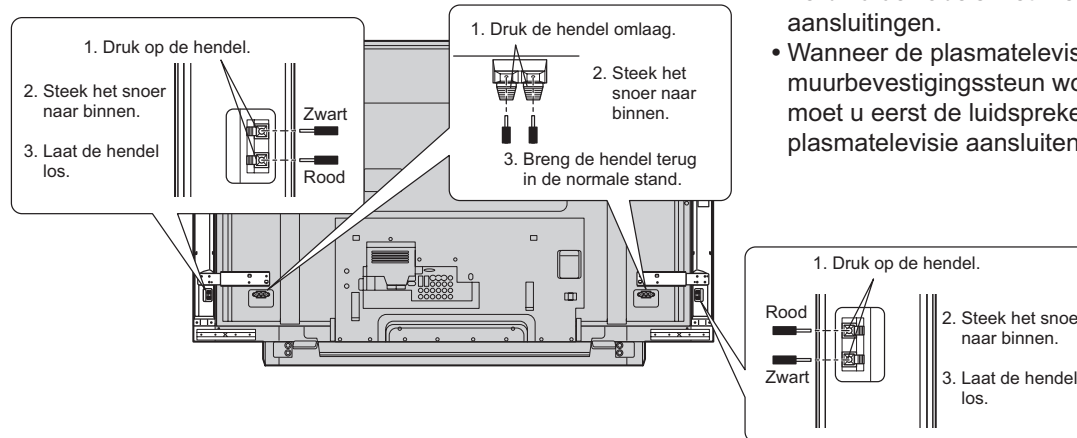

### Informatie over het weggooien van elektrische en elektronische apparatuur (particulieren)



Dit symbool betekent in Europa dat gebruikte elektrische en elektronische producten niet bij het normale huishoudelijke afval mogen.

Lever deze producten in bij de aangewezen inzamelingspunten, waar ze gratis worden geaccepteerd en op de juiste manier worden verwerkt, teruggewonnen en hergebruikt. In Nederland kunt u uw producten bij uw winkelier inleveren bij de aanschaf van een vergelijkbaar nieuw product.

Wanneer u dit product op de juiste manier als afval inlevert, spaart u waardevolle hulpbronnen en voorkomt u potentiële negatieve gevolgen voor de volksgezondheid en het milieu, die anders kunnen ontstaan door een onjuiste verwerking van afval. Neem contact op met uw gemeente voor meer informatie over het dichtstbijzijnde inzamelingspunt of raadpleeg [www.nvmp.nl](http://www.nvmp.nl), [www.ictoffice.nl](http://www.ictoffice.nl) of [www.stibat.nl](http://www.stibat.nl).

#### Voor zakelijke gebruikers in de Europese Unie

Neem voor het weggooien van elektrische en elektronische apparatuur contact op met uw leverancier voor verdere informatie.

#### Informatie over verwijdering van afval in landen buiten de Europese Unie

Dit symbool is alleen geldig in de Europese Unie.

Neem wanneer u dit product wilt weggooien, contact op met de lokale overheid of uw leverancier en vraag wat de juiste verwijderingsmethode is.

# Precauzioni per la sicurezza

## AVVERTENZA

**Con gli altoparlanti montati, evitare assolutamente di spostare il televisore al plasma sollevandolo per gli altoparlanti stessi.**

- Una tale azione può causare danni alle staffe di montaggio, nonché possibili lesioni fisiche alle persone.

**Non montare gli altoparlanti sospesi.**

- L'eventuale caduta degli altoparlanti può provocare lesioni fisiche alle persone. Fare particolare attenzione a garantire la sicurezza dei bambini.

**Questi altoparlanti sono stati studiati per l'uso esclusivo in combinazione con il televisore al Plasma.**

- In caso di collegamento ad un amplificatore di tipo diverso, verificare che l'ingresso massimo agli altoparlanti sia compreso all'interno del loro livello nominale massimo (15 W). Se si supera questo livello nominale possono verificarsi surriscaldamenti o incendi.



**Verificare che nel corso dell'installazione tutte le viti siano state strette accuratamente e ben a fondo.**

- Controllare che il montaggio sia stato eseguito in modo corretto onde evitare che gli altoparlanti possano staccarsi, con conseguenti possibili lesioni fisiche alle persone.

## Note sull'utilizzo

1. In caso di collegamento ad un amplificatore esterno che superi la capacità nominale degli altoparlanti, tenere il volume dell'amplificatore sufficientemente basso per proteggere gli altoparlanti da possibili danni. In caso di eventuali problemi nel funzionamento degli altoparlanti, staccare immediatamente il cavo di alimentazione dell'amplificatore e rivolgersi ad un tecnico di servizio qualificato.
2. Non posizionare gli altoparlanti nei luoghi seguenti:
  - in luoghi esposti alla diretta luce del sole;
  - nelle vicinanze di termosifoni o stufe, o altre sorgenti di calore;
  - in luoghi particolarmente umidi.
3. Questo apparecchio è dotato di altoparlanti schermati contro il magnetismo. Fare comunque attenzione a non posizionare l'apparecchio nelle vicinanze di televisori a tubi catodici o televisori al plasma, perché in tali condizioni possono prodursi chiazze di colore.
4. Per pulire gli altoparlanti strofinarli dolcemente con un panno morbido. In caso di sporco persistente, strofinarli con un panno leggermente inumidito in una debole soluzione detergente ad uso casalingo, ed asciugarli poi con un panno asciutto.
  - Non usare solventi quali alcol o benzina, o simili.
  - Nel caso in cui si faccia uso di panni trattati chimicamente, attenersi alle istruzioni fornite insieme ai panni stessi.

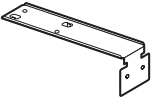
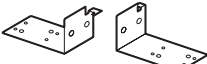
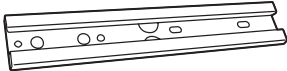
## Accessori

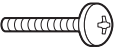
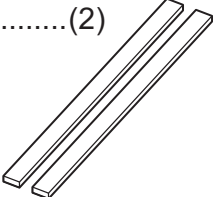
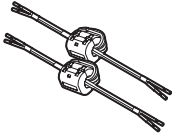
<p>Staffe di montaggio "A" ..... (4)</p> 	<p>Staffe di montaggio "B" (destra) ..... (2) (sinistra) ..... (2)</p>  <p>Destra Sinistra</p>	<p>Staffe di montaggio "C" ..... (2)</p> 	
<p>Viti per il montaggio delle staffe ..... (28)</p> 	<p>Viti di fissaggio ..... (4)</p> 	<p>Striscie di spugna ..... (2)</p> 	<p>Cavi per gli altoparlanti (25 cm) ..... (2)</p> 

### Avvertenza

Montare gli altoparlanti sul televisore al plasma prima di appendere il televisore stesso alla staffa per montaggio alla parete.

# Installazione

Italiano

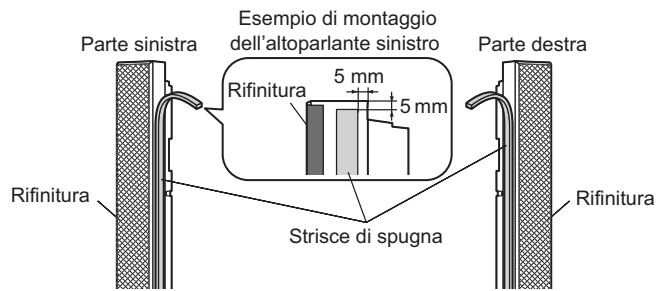

## 1. Applicare le strisce di spugna agli altoparlanti.

- Applicare le strisce di spugna alla superficie in contatto con il televisore al plasma.
- Pulire la superficie prima di applicare le strisce.

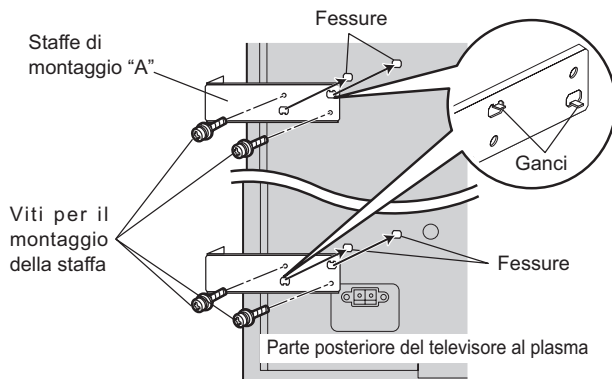

## 2. Montare le staffe di tipo "A" sul il televisore al plasma (vengono fornite quattro staffe di tipo "A", per i lati destro, sinistro, inferiore e superiore).

- Inserire ciascuno dei ganci nelle apposite fessure del televisore al plasma, e fissare la staffa saldamente per mezzo di due viti.

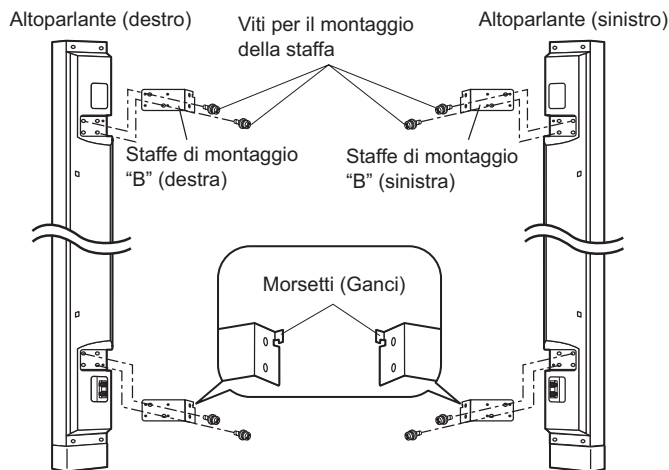

## 3. Montare le staffe di tipo "B" sugli altoparlanti (vengono fornite quattro staffe di tipo "B", per i lati destro, sinistro, inferiore e superiore).

### Avvertenza

- Inserire i morsetti (ganci) sulla parte superiore.
- Le staffe sinistra e destra sono diverse: fare ben attenzione nel corso del montaggio.

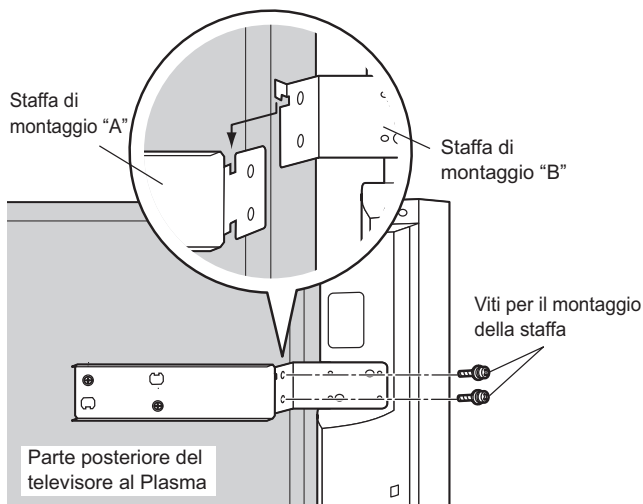

## 4. Inserire il gancio della staffa "B" nella staffa "A" (dal lato del televisore al plasma). Avvitare insieme le staffe "A" e "B" per mezzo delle apposite viti per il montaggio delle staffe.

### Nota

- Quando si avvitano le staffe A e B, regolare l'altezza e la posizione della faccia anteriore del televisore al plasma e degli altoparlanti.

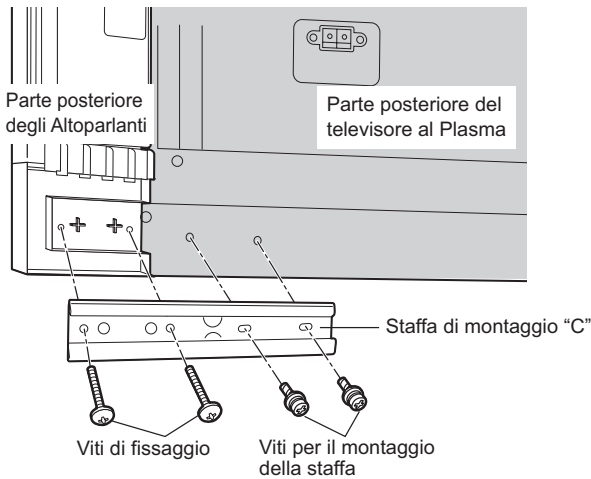

## 5. Montare le staffe "C"

- Per il loro montaggio su ciascuno degli altoparlanti, utilizzare le viti di fissaggio. Per il loro montaggio al televisore al plasma, utilizzare le viti per il montaggio delle staffe.

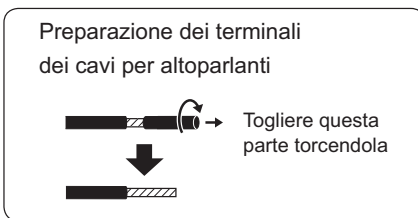

## 6. Collegare i cavi degli altoparlanti.

- Preparare l'estremità del cavo dell'altoparlante destro (vedi figura a sinistra) e procedere poi ad inserirlo nell'altoparlante stesso come indicato in figura.
- Il cavo rosso è per il polo positivo (+) ed il cavo nero per il polo negativo (-). Non collegare i cavi scambiandone le polarità.
- Prima di montare il televisore al plasma sulla staffa per montaggio alla parete, procedere anzitutto a collegare al televisore al plasma i cavi per gli altoparlanti.

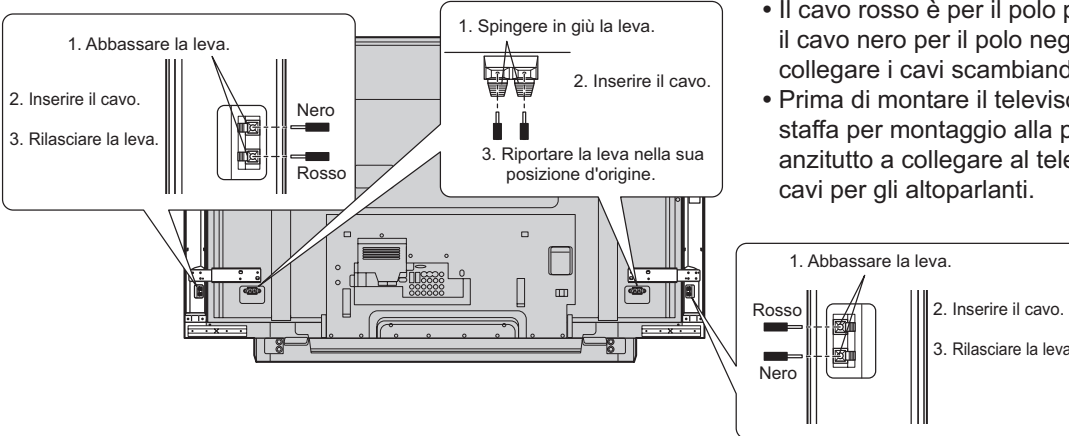

### Informazioni per gli utenti sullo smaltimento di apparecchiature elettriche ed elettroniche obsolete (per i nuclei familiari privati)



Questo simbolo sui prodotti e/o sulla documentazione di accompagnamento significa che i prodotti elettrici ed elettronici usati non devono essere mescolati con i rifiuti domestici generici.

Per un corretto trattamento, recupero e riciclaggio, portare questi prodotti ai punti di raccolta designati, dove verranno accettati gratuitamente. In alternativa, in alcune nazioni potrebbe essere possibile restituire i prodotti al rivenditore locale, al momento dell'acquisto di un nuovo prodotto equivalente.

Uno smaltimento corretto di questo prodotto contribuirà a far risparmiare preziose risorse ed evitare potenziali effetti negativi sulla salute umana e sull'ambiente, che potrebbero derivare, altrimenti, da uno smaltimento inappropriato. Per ulteriori dettagli, contattare la propria autorità locale o il punto di raccolta designato più vicino.

In caso di smaltimento errato di questo materiale di scarto, potrebbero venire applicate delle penali, in base alle leggi nazionali.

### Per gli utenti aziendali nell'Unione Europea

Qualora si desideri smaltire apparecchiature elettriche ed elettroniche, contattare il rivenditore o il fornitore per ulteriori informazioni.

### Informazioni sullo smaltimento in nazioni al di fuori dell'Unione Europea

Questo simbolo è valido solo nell'Unione Europea.

Qualora si desideri smaltire questo prodotto, contattare le autorità locali o il rivenditore e chiedere informazioni sul metodo corretto di smaltimento.

# Mesure de sécurité

## ATTENTION

Après avoir installé les enceintes, n'essayez pas de déplacer le téléviseur à plasma en le tenant par les enceintes.

- Les supports de montage risqueraient d'être endommagés et vous pourriez vous blesser.

**Ne suspendez pas les enceintes.**

- Vous risqueriez d'être blessé si les enceintes tombent. Faites particulièrement attention pour assurer la sécurité des enfants.

**Ces enceintes sont conçues pour être utilisées avec le téléviseur à plasma seulement.**

- Si vous les raccordez à un autre amplificateur, veillez à ce que le niveau d'entrée maximum soit compris dans les limites du niveau nominal (15 W). Si le niveau d'entrée nominal est dépassé, ceci pourrait causer un incendie.



**Veillez à bien serrer toutes les vis lors de l'installation.**

- Veillez à ce que l'installation soit effectuée correctement pour éviter que les enceintes ne se détachent ce qui pourrait causer des blessures.

## Remarques pour l'utilisation

1. Si vous prévoyez d'utiliser un amplificateur extérieur qui dépasse l'entrée nominale des enceintes, baissez le volume de l'amplificateur à un niveau suffisamment bas afin de ne pas endommager les enceintes. Si des anomalies se produisent lors de l'utilisation des enceintes, débranchez le cordon d'alimentation de l'amplificateur et adressez-vous à un technicien de service qualifié.
2. Ne placez pas les enceintes dans les endroits suivants :
  - Dans un endroit exposé aux rayons directs du soleil
  - À proximité d'appareils de chauffage ou de sources de chaleur
  - Dans un endroit très humide
3. Ces enceintes contiennent des haut-parleurs à résistance magnétique mais faites attention de ne pas les placer trop près d'un téléviseur à tube cathodique ou d'un téléviseur à plasma car cela pourrait causer des tâches de couleur.
4. Pour nettoyer les enceintes, essuyez-les avec un chiffon doux. Si elles sont très sales, essuyez-les avec un chiffon humecté d'une petite quantité de détergent domestique, puis séchez-les en les essuyant avec un autre chiffon.
  - N'utilisez pas de solvants tels que de l'alcool ou des diluants.
  - Si vous utilisez un chiffon traité chimiquement, suivez les instructions fournies avec le chiffon.

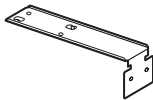
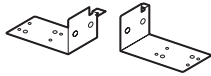
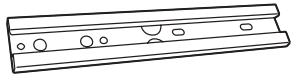
## Accessoires

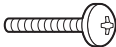
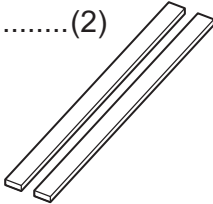
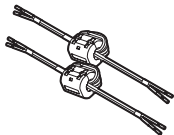
Montez les supports A ..... (4) 	Montez les supports B (droit) ..... (2) (gauche) ..... (2)  Droit    Gauche	Montez les supports C ..... (2) 	
Vis de fixation de support ..... (28) 	Vis de fixation ..... (4) 	Éponge ..... (2) 	Câble d'enceinte (25 cm) ..... (2) 

### Attention

Fixez les enceintes au téléviseur plasma avant de fixer le téléviseur plasma à l'applique de fixation au mur.



# Installation

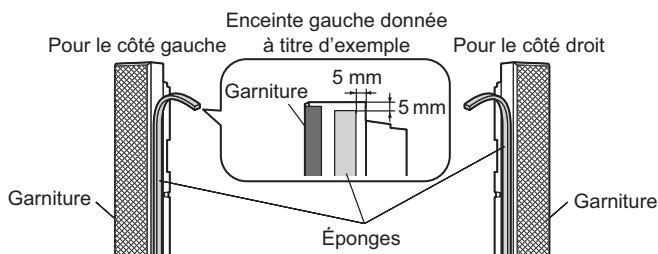

## 1. Fixez les éponges sur les enceintes.

- Fixez les éponges sur les surfaces qui sont en contact avec le téléviseur à plasma.
- Nettoyez les surfaces avant de fixer les éponges.

Français

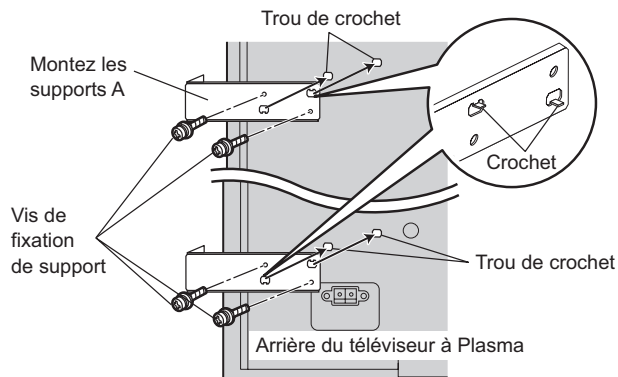

## 2. Montez les supports A sur le téléviseur à plasma. (Quatre supports A: gauche, droit, haut et bas)

- Fixez chaque crochet dans la fente de l'écran téléviseur à plasma et serrez solidement avec deux vis.

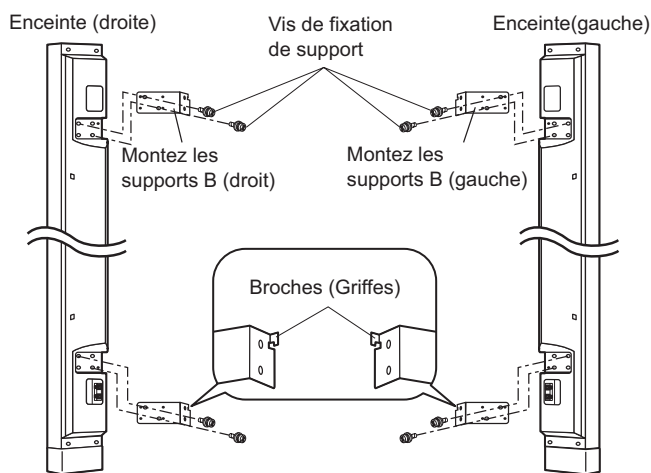

## 3. Montez les supports B sur les enceintes.

(Quatre supports B: gauche, droite, haut et bas)

### Attention

- Fixez les broches (griffes) sur le dessus.
- Les supports gauche et droit sont différents. Vérifiez attentivement avant de les monter.

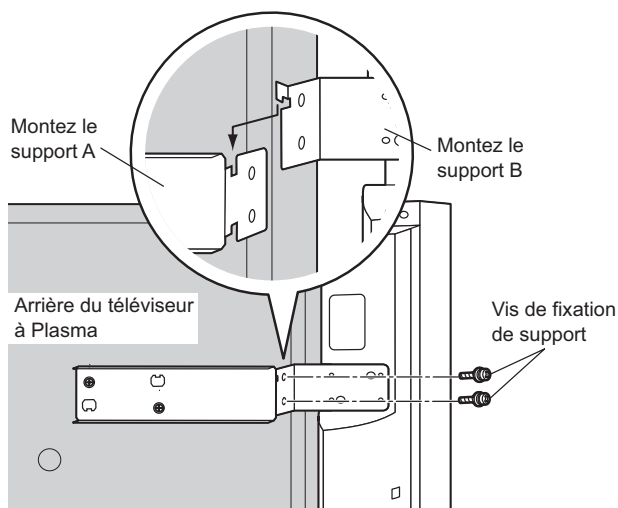

## 4. Insérez les griffes du support B dans les supports A (côté téléviseur à plasma).

Serrez les supports A et B avec les vis de fixation de support.

### Remarque

Ajustez la position du téléviseur à plasma et des enceintes (face avant et hauteur) avant de serrer les supports A et B.

# Installation

Français

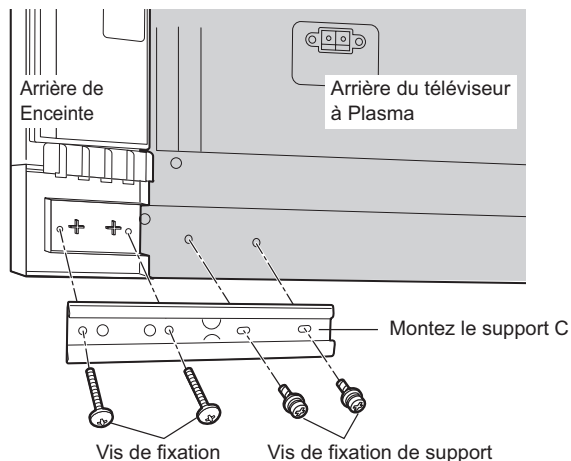

## 5. Fixation des supports C

- Pour fixer chaque enceinte, utilisez les vis de fixation. Pour fixer le téléviseur à plasma, utilisez les vis de fixation de support.

Préparatifs pour les extrémités des câbles d'enceinte.

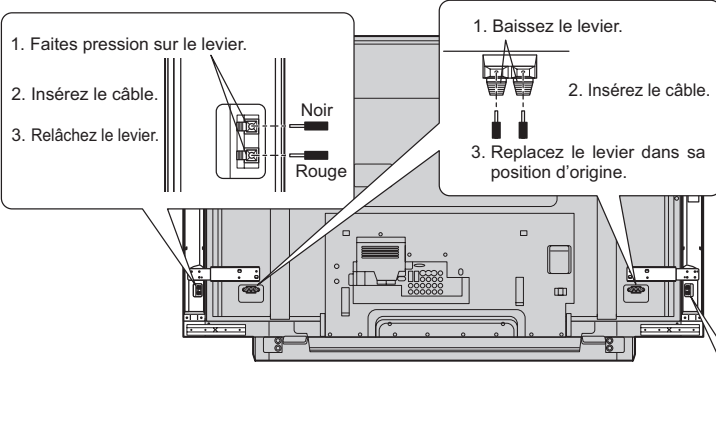
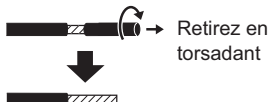

## 6. Branchez les câbles d'enceintes.

- Après avoir préparé les extrémités des câbles de l'enceinte droite, branchez-les comme indiqué sur l'illustration.
- Le câble rouge est utilisé pour le côté (+) et le câble noir est utilisé pour le côté (-). N'inversez pas les câbles.
- Si vous fixez le téléviseur à plasma à l'applique de fixation au mur, connectez d'abord les câbles d'enceinte au téléviseur à plasma.

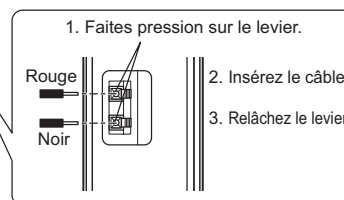

### Informations relatives à l'évacuation des déchets, destinées aux utilisateurs d'appareils électriques et électroniques (appareils ménagers domestiques)



Lorsque ce symbole figure sur les produits et/ou les documents qui les accompagnent, cela signifie que les appareils électriques et électroniques ne doivent pas être jetés avec les ordures ménagères. Pour que ces produits subissent un traitement, une récupération et un recyclage appropriés, envoyez-les dans les points de collecte désignés, où ils peuvent être déposés gratuitement. Dans certains pays, il est possible de renvoyer les produits au revendeur local en cas d'achat d'un produit équivalent. En éliminant correctement ce produit, vous contribuerez à la conservation des ressources vitales et à la prévention des éventuels effets négatifs sur l'environnement et la santé humaine qui pourraient survenir dans le cas contraire.

Afin de connaître le point de collecte le plus proche, veuillez contacter vos autorités locales.

Des sanctions peuvent être appliquées en cas d'élimination incorrecte de ces déchets, conformément à la législation nationale.

### Utilisateurs professionnels de l'Union européenne

Pour en savoir plus sur l'élimination des appareils électriques et électroniques, contactez votre revendeur ou fournisseur.

### Informations sur l'évacuation des déchets dans les pays ne faisant pas partie de l'Union européenne

Ce symbole n'est reconnu que dans l'Union européenne.

Pour vous débarrasser de ce produit, veuillez contacter les autorités locales ou votre revendeur afin de connaître la procédure d'élimination à suivre.

# Precauciones para su seguridad

## PRECAUCIÓN

Después de instalar los altavoces, no intente mover el televisor con pantalla de plasma levantándola por los altavoces.

- Los soportes de montaje pueden dañarse y producir lesiones a las personas.

**No cuelgue los altavoces.**

- Las personas pueden lesionarse si se caen los altavoces. Tome un cuidado particular con la seguridad de los niños.

**Estos altavoces han sido diseñados exclusivamente para ser usados con el televisor con Pantalla de Plasma.**

- Si conecta estos altavoces a un amplificador diferente, asegúrese de que la entrada máxima de los mismos esté dentro de su nivel nominal (15 W). Si se sobrepasa el nivel de entrada nominal se puede producir un incendio.



**Compruebe que los tornillos estén bien apretados al hacer la instalación.**

- Asegúrese de que la instalación se realice correctamente para impedir que los altavoces se desprendan y puedan causar daños a las personas.

## Notas sobre el uso

1. Si conecta los altavoces a un amplificador externo que sobrepasa la entrada nominal de los altavoces, mantenga el volumen del amplificador bajo para impedir dañar los altavoces. Si hay un problema durante el funcionamiento del altavoz, desconecte el cable eléctrico del amplificador y consulte con un técnico de servicio cualificado.
2. No coloque los altavoces en los siguientes lugares:
  - Lugares expuestos a la luz directa del sol
  - Cerca de calentadores u otras fuentes de calor
  - Lugares con alta humedad
3. Este aparato está equipado con altavoces resistentes al magnetismo, pero tenga cuidado para no colocarlos cerca de un televisor CRT o televisor con Pantalla de Plasma porque podrán causar alteraciones en el color.
4. Para limpiar los altavoces, frótelos con un paño suave. Si están muy sucios, frótelos con un paño empapado en una pequeña cantidad de detergente neutro de uso casero y luego séquelos pasando un paño seco.
  - No utilice disolvente tales como alcohol o diluyente de pintura.
  - Si utiliza paños tratados químicamente, siga las instrucciones suministradas con el paño.

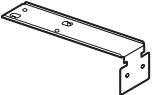
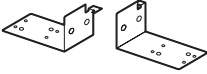
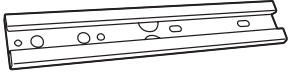
## Accesorios

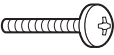
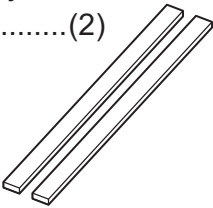
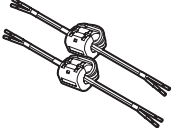
Monte los soportes A ..... (4) 	Monte los soportes B (derecha) ..... (2) (izquierda) ..... (2)  Derecha Izquierda	Monte los soportes C ..... (2) 	
Tornillo de montaje de soporte ..... (28) 	Tornillo de fijación ..... (4) 	Esponja ..... (2) 	Cable de altavoz (25 cm) ..... (2) 

### Aviso

Monte los altavoces del TV de pantalla de plasma antes de colocar el TV de pantalla de plasma en abrazadera de suspensión de pared.

# Instalación

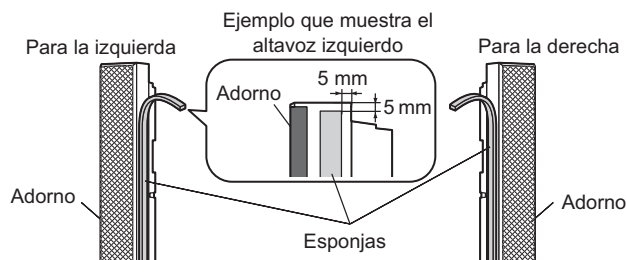

## 1. Instale las esponjas en los soportes de montaje.

- Pegue las esponjas en las superficies que están en contacto con el televisor con pantalla de plasma.
- Limpie las superficies antes de pegar las esponjas.

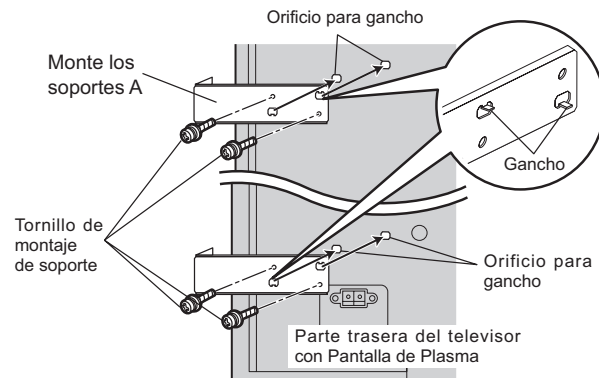

## 2. Monte los soportes A en el televisor con pantalla de plasma.

(Cuatro soportes A, para la derecha, la izquierda, parte superior y parte inferior)

- Coloque cada gancho en la ranura del televisor con pantalla de plasma y fíjelo firmemente con dos tornillos.

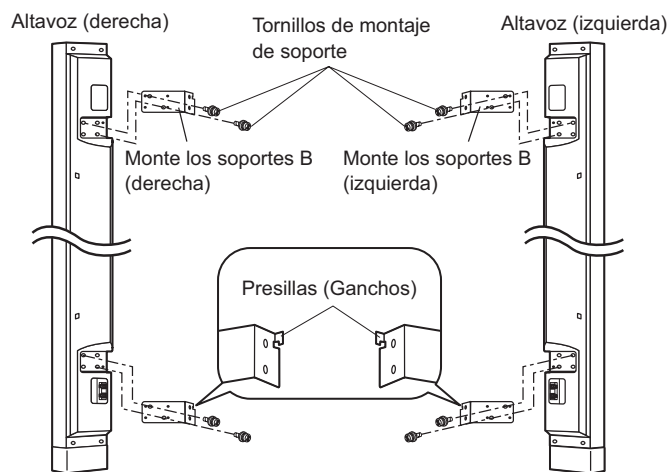

## 3. Monte los soportes B en los altavoces

(Cuatro soportes B, para la derecha, la izquierda, parte superior y parte inferior)

### Aviso

- Fije con las presillas (ganchos) en la parte superior.
- Los soportes derechos e izquierdos son diferentes, así que tenga cuidado al montarlos.

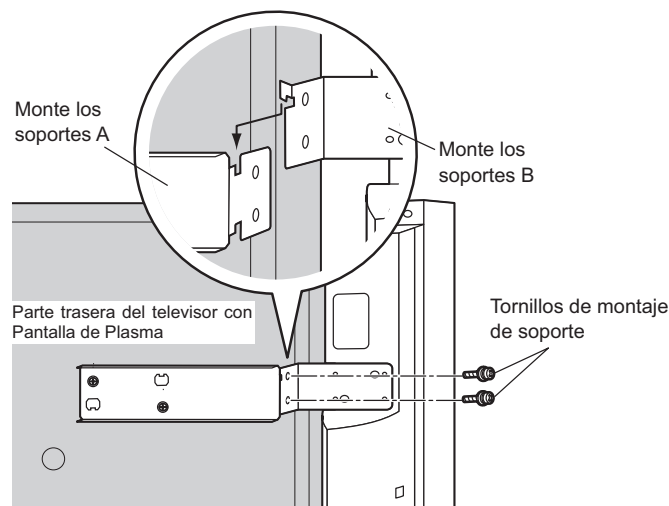

## 4. Meta los ganchos de los soportes B en los soportes A (lado del televisor con pantalla de plasma).

Fije los soportes A y B con los tornillos de apriete.

### Nota

- Ajuste la posición (cara delantera y altura) del televisor con pantalla de plasma y los altavoces cuando apriete los soportes A y B.

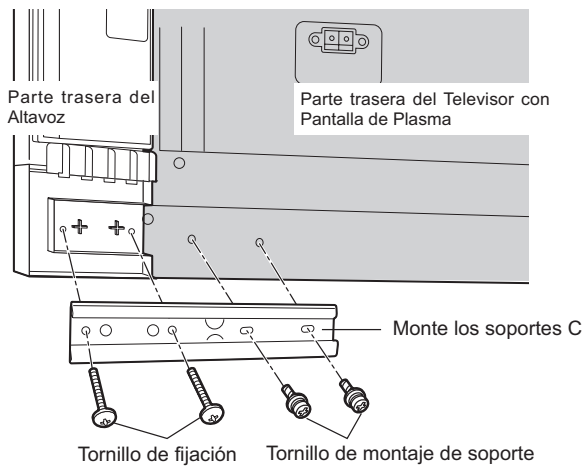

## 5. Coloque los soportes C

- Para colocar en cada altavoz, utilice los tornillos de fijación. Para colocar el televisor con pantalla de plasma, utilice los tornillos de montaje de soportes.

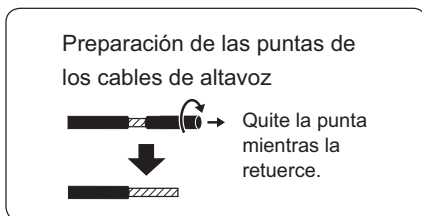

## 6. Conecte los cables de altavoz.

- Después de preparar los extremos de los cables del altavoz derecho, conéctelos como se muestra en la ilustración.
- El cable rojo es para la polaridad positiva (+) y el negro para la negativa (-). No conecte los cables al revés.
- Si va a fijar el televisor con pantalla de plasma en el soporte para colgar en una pared, conecte primero los cables de los altavoces al televisor con pantalla de plasma.

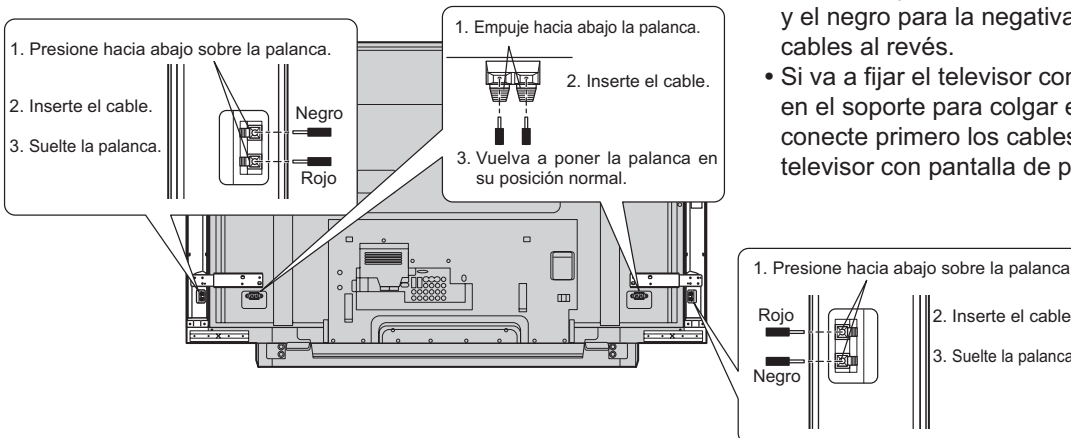

### Información sobre la eliminación para los usuarios de equipos eléctricos y electrónicos usados (particulares)

La aparición de este símbolo en un producto y/o en la documentación adjunta indica que los productos eléctricos y electrónicos usados no deben mezclarse con la basura doméstica general. Para que estos productos se sometan a un proceso adecuado de tratamiento, recuperación y reciclaje, llévelos a los puntos de recogida designados, donde los admitirán sin coste alguno. En algunos países existe también la posibilidad de devolver los productos a su minorista local al comprar un producto nuevo equivalente. Si desecha el producto correctamente, estará contribuyendo a preservar valiosos recursos y a evitar cualquier posible efecto negativo en la salud de las personas y en el medio ambiente que pudiera producirse debido al tratamiento inadecuado de desechos. Póngase en contacto con su autoridad local para que le informen detalladamente sobre el punto de recogida designado más cercano.

De acuerdo con la legislación nacional, podrían aplicarse multas por la eliminación incorrecta de estos desechos.

### Para empresas de la Unión Europea

Si desea desechar equipos eléctricos y electrónicos, póngase en contacto con su distribuidor o proveedor para que le informe detalladamente.

### Información sobre la eliminación en otros países no pertenecientes a la Unión Europea

Este símbolo sólo es válido en la Unión Europea.

Si desea desechar este producto, póngase en contacto con las autoridades locales o con su distribuidor para que le informen sobre el método correcto de eliminación.

# Säkerhetsföreskrifter

## OBSERVERA

Efter installation av högtalarna får du aldrig försöka flytta skärmen genom att lyfta högtalarna.

- Monteringshållarna kan utsättas för skador och orsaka personskador.

Försök inte att hänga upp högtalarna.

- Högtalarna kan falla och orsaka personskador. Var speciellt försiktig om det finns barn i huset.

Dessa högtalare är utformade för användning endast med en plasma-TV.

- Vid anslutning till en annan förstärkare ska du försäkra att maximal ineffekt i högtalarna ligger inom deras angivna nivå (15 W). En högre ineffekt än så kan orsaka brand.



Kontrollera vid installation att alla skruvar är ordentligt åtdragna.

- Var noga med att installera högtalarna på angivet sätt för att undvika att de lossnar och orsakar personskador.

## Observera om användningen

1. Vid anslutning till en yttre förstärkare som överskrider märkineffekten för högtalarna ska volymen på förstärkaren ställas relativt lågt för att förhindra skador på högtalarna. Om det uppstår ett problem med högtalarna ska du koppla ur förstärkarens nätkabel och rådfråga en kvalificerad tekniker.
2. Placera inte högtalarna på något av följande ställen:
  - Ställen som utsätts för solsken
  - Nära element eller andra värmekällor
  - Ställen som utsätts för hög luftfuktighet
3. Denna sats är försedd med magnetbeständiga högtalare. Placera den dock inte nära en annan TV då den kan orsaka färgstörningar.
4. Torka av högtalarna med en mjuk, torr trasa. Fukta trasan i ett mildt rengöringsmedel om det förekommer fläckar som är svåra att få bort, och torka sedan på nytt med en torr trasa.
  - Använd inte sprit, thinner eller andra flyktiga lösningar.
  - Vid användning av en kemiskt behandlad trasa ska du noga följa anvisningarna som återfinns på dess förpackning.

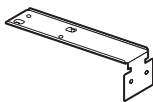
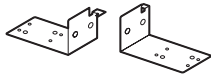
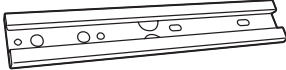
## Medföljande tillbehör

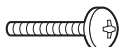
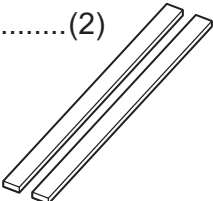
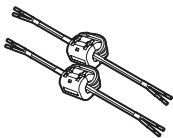
Monteringshållare A ..... (4) 	Monteringshållare B (höger)..... (2) (vänster)..... (2)  Höger Vänster	Monteringshållare C ..... (2) 	
Hållarens fästskruvar .....(28) 	Monteringssskruv .....(4) 	Dynor .....(2) 	Högtalarledningar (25 cm) ..... (2) 

### Observera

Fäst högtalarna på plasma-TV:n innan plasma-TV:n monteras på väggupphängningshållaren.



# Installation

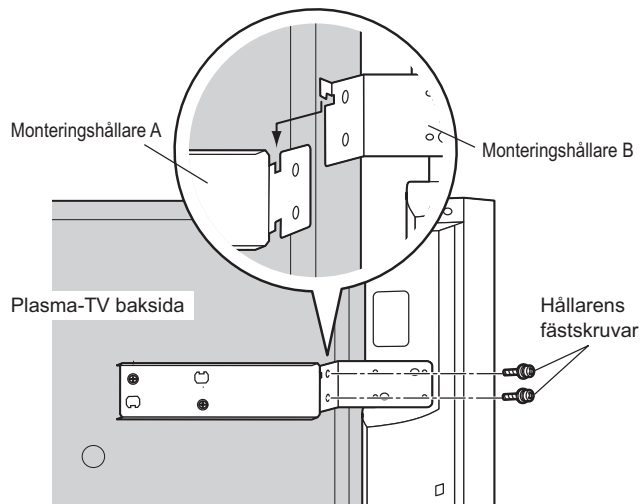
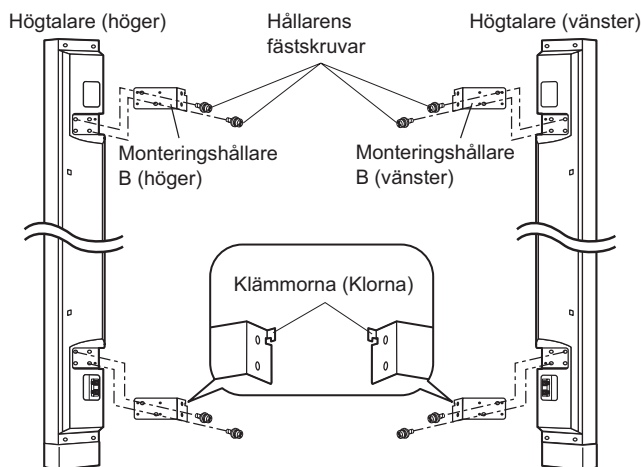
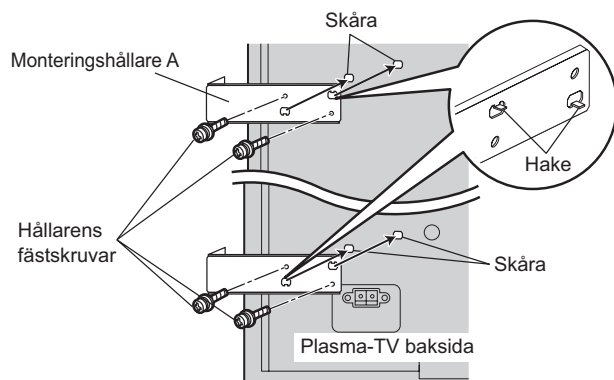
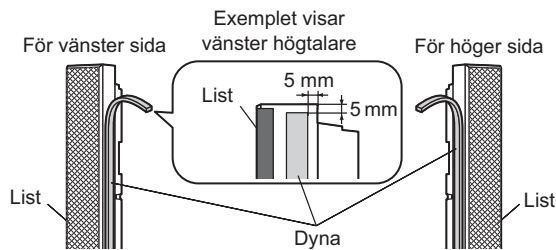

## 1. Sätt fast dynorna på högtalarna.

- Sätt fast dynorna på de ytor som är i kontakt med monitorn.
- Rengör ytorna innan du sätter fast dynorna.

## 2. Montera hållarna A på plasma-TV.

(Fyra hållare A, för vänster, höger, ovasida och undersida)

- Anpassa varje hake till motsvarande skåra på plasma-TV och fäst den på plats ordentligt med två skruvar.

## 3. Montera hållarna B på högtalarna.

(Fyra hållare B, för vänster, höger, ovasida och undersida)

### Observera

- Anpassa med klämmorna (klorna) på ovasidan.
- Vänster och höger hållare är olika, så kontrollera dem noga före montering.

## 4. Haka fast klorna på hållaren B på hållaren A (på plasma-TV sida).

Fäst hållarna A och B med fästskruvarna.

### Anm.

Justera positionen för din plasma-TV och högtalare (riktning och höjd) när du fäster hållarna A och B.

# Installation

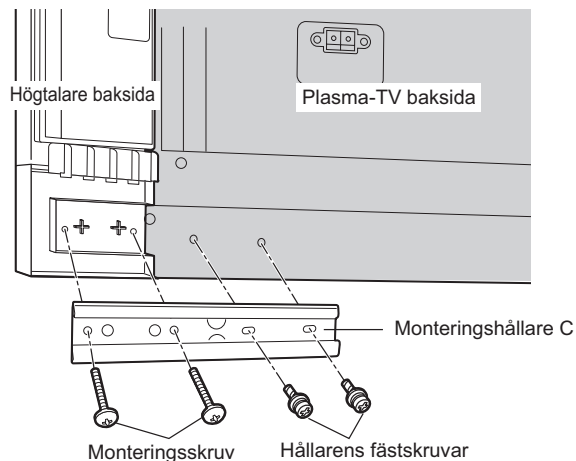

## 5. Montera hållarna C

- Montera varje högtalare med hjälp av monteringskruvarna. Montera plasma-TV:n med hjälp av hållarens fästskruvar.

Gör i ordning högtalarledningarnas ändar



## 6. Anslut

### högtalarledningarna.

- Förbered ändan av högtalarkablarna för höger högtalare och anslut dem sedan såsom visas på bilden.
- Den röda kabeln är avsedd för uttaget märkt (+) och den svarta kabeln för uttaget märkt (-). Akta dig för att kasta om anslutningen.
- När plasma-TV:n ska monteras på väggupphängningshållaren ska du först ansluta högtalarledningarna till plasma-TV:n.

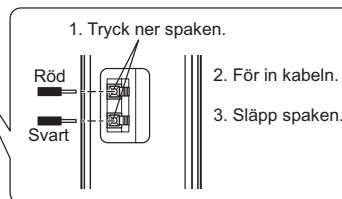
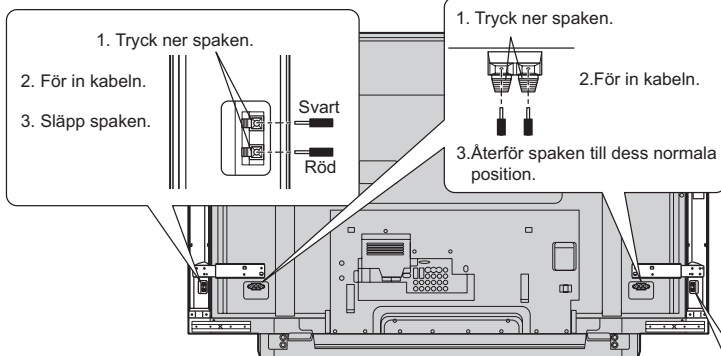

### Information om kassering för användare av elektrisk & elektronisk utrustning (privata konsumenter)



Om denna symbol finns på produkterna och/eller medföljande dokumentation, betyder det att förbrukade elektriska och elektroniska produkter inte ska blandas med vanliga hushållssopor.

För korrekt hantering, inhämtning och återvinning, ska dessa produkter lämnas på återvinningscentraler, där de tas emot utan kostnad. I vissa länder kan du som ett alternativ lämna in dina produkter hos återförsäljaren, när du köper en motsvarande, ny produkt.

Om denna produkt avyttras korrekt sparas värdefulla resurser och eventuellt negativa effekter på den mänskliga hälsan och miljön förhindras, vilket kan bli fallet vid felaktig avyttring. Kontakta din lokala myndighet för mer information om var din närmsta återvinningsstation finns.

Böter kan tillämpas vid felaktig avyttring av dessa sopor, i enlighet med lagstiftningen i landet.

### För företagsanvändare inom den Europeiska gemenskapen

Om ni vill kassera elektrisk eller elektronisk utrustning, vänligen kontakta er återförsäljare eller leverantör för mer information.

### Information om kassering i övriga länder utanför den Europeiska gemenskapen

Denna symbol gäller bara inom den Europeiska gemenskapen.

Om du vill kassera denna produkt ska du kontakta de lokala myndigheterna eller din återförsäljare, och fråga om korrekt avyttringsmetod.

# Sikkerhedsforanstaltninger

## FORSIGTIG

**Forsøg ikke at flytte plasma-TV ved at løfte højttalerne, når højttalerne er installeret.**

- Monteringsbeslagene kan lide skade, og personskaade kan blive resultatet.

**Hæng ikke højttalerne op .**

- Personskaade kan blive resultatet, hvis højttalerne falder af. Vær specielt opmærksom på børns sikkerhed.

**Disse højttalere er udelukkende designet til anvendelse med plasma-TV.**

- Sørg for, hvis de tilsluttes en anden forstærker, at den maksimale indgang til højttalerne er indenfor deres nominelle niveau (15 W). Hvis det nominelle indgangsniveau overskrides, kan resultatet blive brand.

**Sørg for, at samtlige skruer strammes ordentligt ved monteringen.**



- Sørg for, at installationen udføres på korrekt vis, således at højttalerne ikke går løs og bliver årsag til personskaade.

## Bemærkninger vedrørende brug

1. Hvis højttalerne tilsluttes en ekstern forstærker, som overstiger den nominelle indgang for højttalerne, skal forstærkerens lydstyrke holdes passende lavt for at beskytte højttalerne mod at lide skade. Hvis der opstår nogen problemer med højttaleranvendelsen, skal du tage forstærkerens netledning ud af forbindelse og rådføre dig med en kvalificeret reparatør.
2. Anbring ikke højttalerne på følgende steder:
  - Hvor de kan blive udsat for direkte sol.
  - I nærheden af varmeapparater eller andre varmekilder.
  - Hvor der er høj luftfugtighed.
3. Dette udstyr er udstyret med højttalere, som er modstandsdygtige overfor magnetisme. Vær alligevel påpasselig med ikke at anbringe det i nærheden af et CRT- eller et Plasma-TV, der der herved kan opstå farveplamager.
4. Højttalerne rengøres ved at de tørres af med en blød klud. Hvis de er meget snavsede, skal de tørres af med en klud, som er vredet op i en smule almindeligt rengøringsmiddel. Tør dem derefter af med en anden klud.
  - Anvend ikke opløsningsmidler som alkohol og fortynder.
  - Hvis du anvender en kemisk behandlet klud, skal du følge anvisningerne på kludens emballage.

Dansk

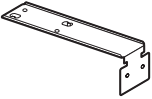
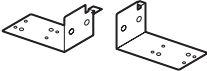
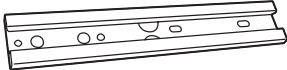
## Tilbehør

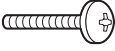
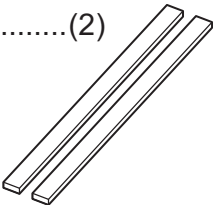
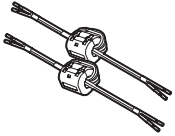
Monter A-beslagene ..... (4) 	Monter B-beslag (højre)..... (2) (venstre) ..... (2)  højre    venstre	Monter C-beslag ..... (2) 	
Befæstelseskruer til beslag ..... (28) 	Monteringskrue ..... (4) 	Skumstrimler ..... (2) 	Højttalerkabel (25 cm) ..... (2) 

### Forsigtig

Anbring højttalerne på plasma TV'et, inden du monterer plasma TV'et på vægbeslaget.

# Installation

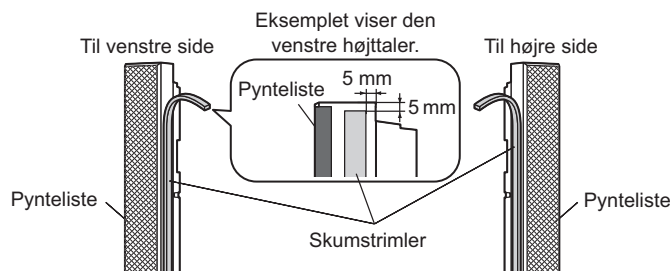

## 1. Fastgør skumstrimlerne på højtalerne.

- Fastgør skumstrimlerne på de sider, som kommer i kontakt med plasma-TV.
- Husk at gøre overfladen ren, inden du sætter strimlerne på.

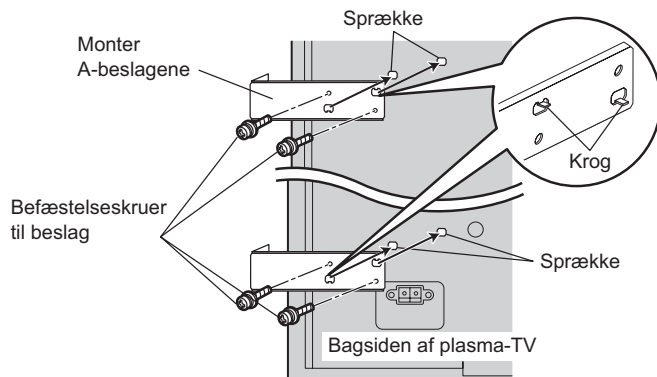

## 2. Monter A-beslagene på plasma-TV.

- (Fire A-beslag til venstre side, højre side og over- og underside)
- Sæt hver krog ind i plasma-TV ens sprække og fastgør godt med to skruer.

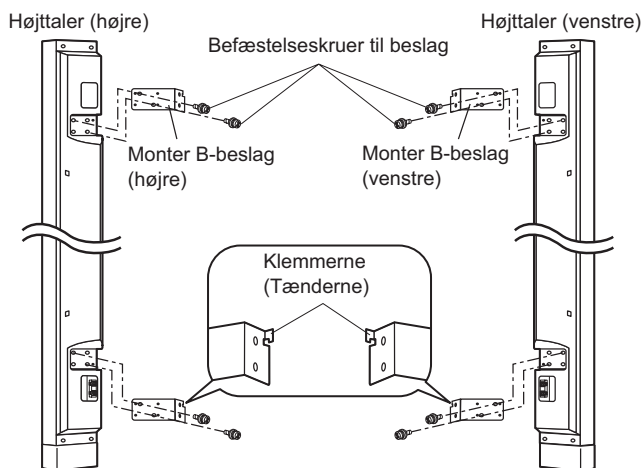

## 3. Monter B-beslagene på højtalerne.

- (Fire A-beslag til venstre side, højre side og over- og underside)

### Forsigtig

- Ret ind efter klemmerne (tænderne) foroven.
- Venstre og højre beslag er forskellige. Vær derfor påpasselig med monteringen.

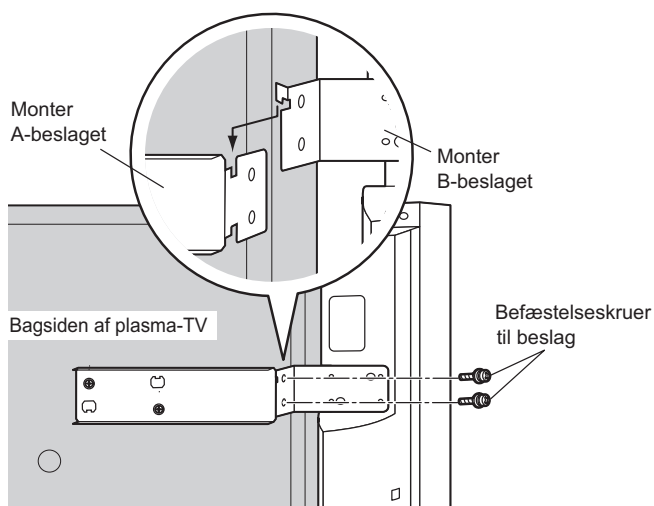

## 4. Sæt klørerne på B-beslaget ind i A-beslagene (plasma-TV side).

Fastgør A- og B-beslagene med befæstelseskruerne.

### Bemærk

- Juster positionen af plasma-TV'et og højtaleren (forside og højde), når du fastgør A- og B-beslagene.

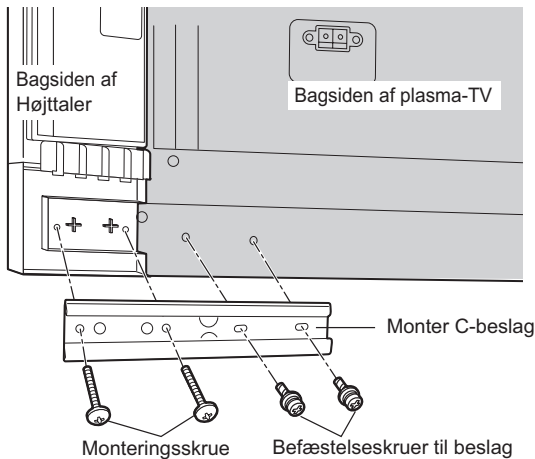

## 5. Monter C-beslagene

- Til at fastgøre til hver højttaler, skal man anvende monteringskruerne. Til at fastgøre til plasma-TV'et, skal man anvende befæstelseskruerne til beslagene.

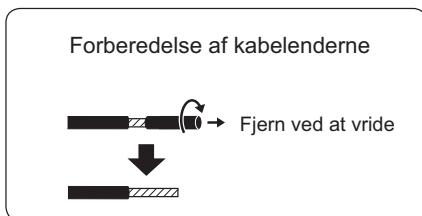

## 6. Tilslut højttalerkablerne.

- Når du har gjort enderne af højttalerkablerne klar til den højre højttaler, skal du tilslutte dem som vist på ovenstående illustration.
- Det røde kabel er til (+) polariteten og det sorte kabel er til (-) polariteten. Slut ikke kablerne til forkert polaritet.
- Hvis plasma-TV'et skal fastgøres til vægophænget, skal man først slutte højttalerkablerne til plasma-TV'et.

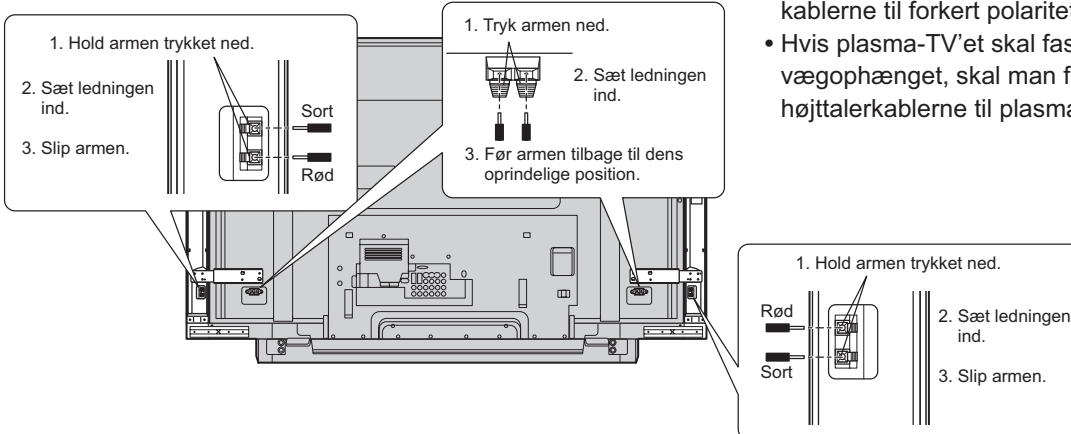

Dansk

### Oplysninger til brugerne om afhændelse af elektriske apparater og elektronisk udstyr (private husholdninger)



Når produkter og/eller medfølgende dokumenter indeholder dette symbol, betyder det, at elektriske apparater og elektronisk udstyr ikke må smides ud sammen med det almindelige husholdningsaffald.

For at sikre en korrekt behandling, indsamling og genbrug, skal du aflevere disse produkter på dertil indrettede indsamlingssteder, hvor de vil blive modtaget uden ekstra omkostninger. I nogle lande er der også mulighed for, at du kan indlevere dine produkter hos den lokale forhandler, hvis du køber et nyt og tilsvarende produkt.

Hvis du afhænder dette produkt på korrekt vis, vil det være med at spare på de værdifulde naturlige råstoffer og forhindre eventuelle negative påvirkninger på folkesundheden og miljøet, hvilket ellers kunne blive følgerne af en forkert håndtering af affaldet. Kontakt de lokale myndigheder for at få yderligere oplysninger om, hvor du kan

finde det nærmeste indsamlingssted.

I visse lande vil en forkert afhændelse af affaldet medføre en bødestraf i henhold til de gældende bestemmelser på området.

### Professionelle brugere i EU

Hvis du ønsker at smide elektriske apparater eller elektronisk udstyr ud, skal du kontakte din forhandler eller leverandør for at få yderligere oplysninger.

### Oplysninger om afhændelse i lande uden for EU

Dette symbol er kun gyldigt i EU.

Hvis du ønsker at afhænde dette produkt, skal du rette henvendelse til de lokale myndigheder eller din forhandler. Her kan du få oplysninger om, hvordan du bedst kommer af med produktet.

# Środki bezpieczeństwa

## OSTRZEŻENIE

Po zainstalowaniu zestawów głośnikowych nie próbuj przenosić wyświetlacza podnosząc za zestawy głośnikowe.

- Wsporniki do zamocowania mogą zostać uszkodzone i może dojść do obrażeń.

**Nie zawieszaj zestawów głośnikowych.**

- Jeżeli zestawy głośnikowe spadną, może dojść do obrażeń. Zwróć szczególną uwagę na bezpieczeństwo dzieci.

**Niniejsze zestawy głośnikowe są zaprojektowane wyłącznie dla telewizora plazmowego.**

- Jeżeli podłączasz je do innego wzmacniacza, upewnij się, czy maksymalna moc wejściowa do zestawów głośnikowych nie przekracza wartości znamionowej (15 W). Jeżeli znamionowa moc wejściowa zostanie przekroczona, może dojść do zapalenia.





**Podczas instalacji koniecznie zakręć mocno śruby.**

- Upewnij się, czy instalacja została wykonana poprawnie, aby zestawy głośnikowe nie odpadły i nie spowodowały obrażeń.

## Uwagi dotyczące korzystania

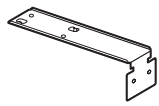
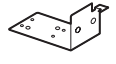
1. Jeżeli podłączasz do zewnętrznego wzmacniacza, z którego moc wejściowa do zestawów głośnikowych przekracza ich moc znamionową, utrzymuj odpowiednio niski poziom wzmacniacza, aby zapobiec uszkodzeniu zestawów głośnikowych. Jeżeli pojawią się problemy w pracy zestawów głośnikowych, odłącz przewód zasilania wzmacniacza i skontaktuj się z wykwalifikowanym pracownikiem punktu obsługi.
2. Nie umieszczaj zestawów głośnikowych w następujących miejscach:
  - Wystawionych na bezpośrednie działanie słońca
  - W pobliżu grzejników lub innych źródeł ciepła
  - Narażonych na dużą wilgotność
3. Zestaw jest wyposażony w zestawy głośnikowe odporne na działanie pola magnetycznego. Nie należy ich jednak umieszczać w pobliżu telewizorów CRT lub PDP, ponieważ może to spowodować pojawienie się kolorowych pasów.
4. Aby wyczyścić zestawy głośnikowe, wytrzyj je suchą szmatką. Jeżeli będą one bardzo brudne, wytrzyj je szmatką namoczoną w niewielkiej ilości detergentu i wytrzyj suchą drugą szmatką.
  - Nie używaj płynów takich jak alkohol lub rozpuszczalniki.
  - W przypadku używania chemicznie impregnowanej szmatki postępuj zgodnie z instrukcjami dołączonymi do jej opakowania.

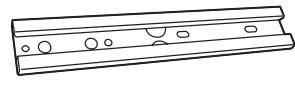
## Wyposażenie

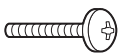
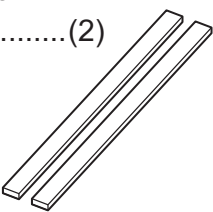
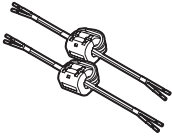
Wspornik do zamocowania A ..... (4) 	Wspornik do zamocowania B (prawy)..... (2) (lewy)..... (2)  Prawy  Lewy	Wspornik do zamocowania C ..... (2) 	
Śruba do zamocowania wspornika ..... (28) 	Śruby mocujące ..... (4) 	Gąbka ..... (2) 	Kabel zestawu głośnikowego (25 cm) ..... (2) 

### Ostrzeżenie

Przed zamocowaniem telewizora plazmowego na wsporniku ściennym należy przymocować do niego głośniki.



# Instalacja

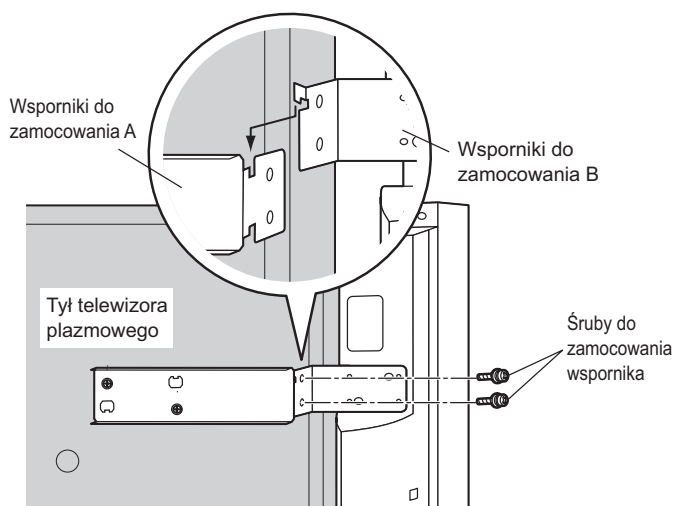
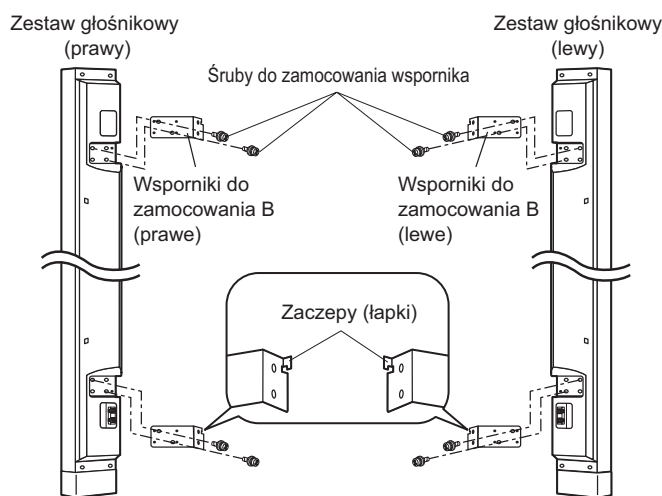
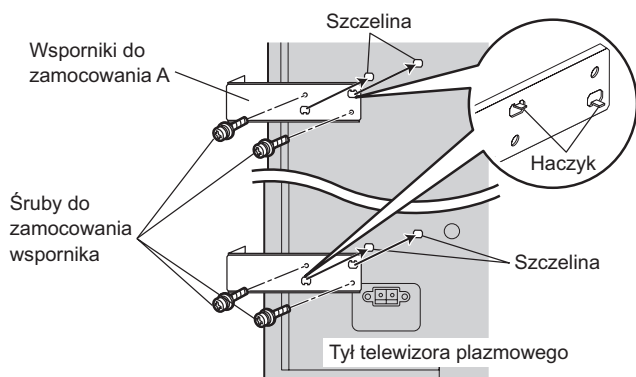
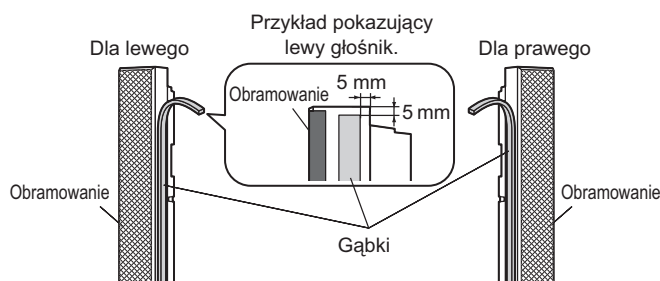

## 1. Przymocuj gąbki do zestawów głośnikowych.

- Przymocuj gąbkę do powierzchni stykających się z telewizorem plazmowym.
- Przed przymocowaniem gąbek oczyść powierzchnie.

## 2. Przymocuj wsporniki A do telewizora plazmowego.

(Cztery wsporniki A, lewy, prawy, górny i dolny)

- Włóż haczyki do szczelin w telewizorze plazmowym i przykręć mocno dwiema śrubami.

## 3. Przymocuj wsporniki B do zestawów głośnikowych.

(Cztery wsporniki B, lewy, prawy, górny i dolny)

### Ostrzeżenie

- Przymocuj tak, aby zaczepy (łapki) znajdowały się u góry.
- Lewe i prawe wsporniki są różne, dlatego uważaj podczas mocowania.

## 4. Zaczep łapki wsporników B o wsporniki A (po stronie telewizora plazmowego). Przymocuj wsporniki A i B śrubami do zamocowania wsporników.

### Uwaga

- Wyreguluj położenie telewizora plazmowego i zestawów głośnikowych (przednia powierzchnia i wysokość) podczas mocowania wsporników A i B.

# Instalacja

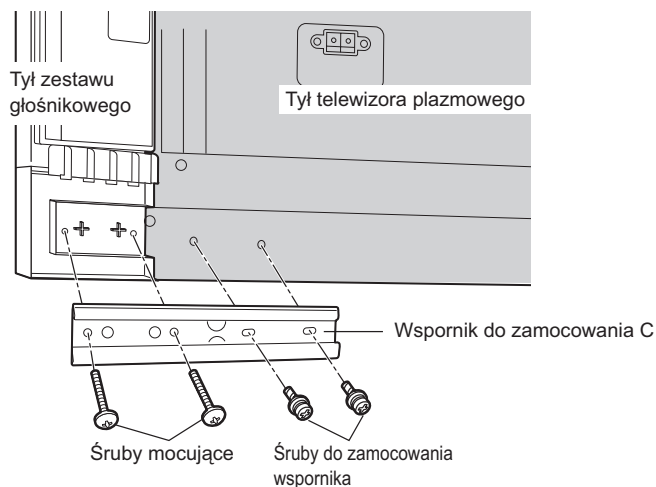

## 5. Zamocuj wsporniki C

- Aby przymocować do zestawów głośnikowych, użyj śrub mocujących. Aby przymocować do telewizora plazmowego, użyj śrub do zamocowania wsporników.

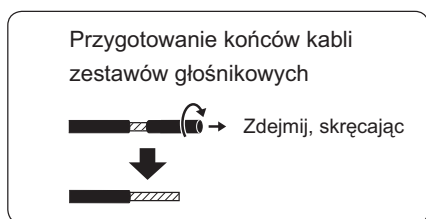

## 6. Podłącz kable zestawów głośnikowych.

- Po przygotowaniu końców kabli prawego zestawu głośnikowego podłącz je w sposób pokazany na rysunku.
- Czerwony kabel jest przeznaczony dla bieguna dodatniego (+), a czarny dla ujemnego (-). Nie podłączaj kabli do złych biegunów.
- W przypadku mocowania telewizora plazmowego do wspornika zamocowanego na ścianie, najpierw podłącz kable zestawów głośnikowych do telewizora plazmowego.

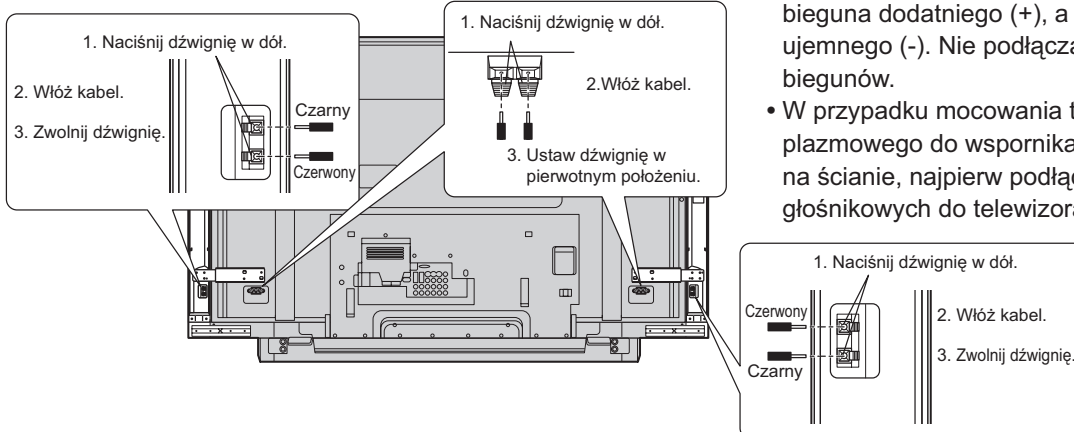

Polski

### Informacja dla użytkowników o pozbywaniu się urządzeń elektrycznych i elektronicznych (dotyczy gospodarstw domowych)



Przedstawiony symbol umieszczony na produktach lub dołączonej do nich dokumentacji informuje, że niesprawnych urządzeń elektrycznych lub elektronicznych nie można wyrzucać razem z odpadami gospodarczymi.

Prawidłowe postępowanie w razie konieczności pozbycia się urządzeń elektrycznych lub elektronicznych, utylizacji, powtórnego użycia lub odzysku podzespołów polega na przekazaniu urządzenia do wyspecjalizowanego punktu zbiórki, gdzie będzie przyjęte bezpłatnie. W niektórych krajach produkt można oddać lokalnemu dystrybutorowi podczas zakupu innego urządzenia.

Prawidłowa utylizacja urządzenia umożliwia zachowanie cennych zasobów i uniknięcie negatywnego wpływu na zdrowie i środowisko, które może być zagrożone przez nieodpowiednie postępowanie z odpadami.

Szczegółowe informacje o najbliższym punkcie zbiórki można uzyskać u władz lokalnych.

Nieprawidłowa utylizacja odpadów zagrożona jest karami przewidzianymi w odpowiednich przepisach lokalnych.

#### Użytkownicy biznesowi w krajach Unii Europejskiej

W razie konieczności pozbycia się urządzeń elektrycznych lub elektronicznych, prosimy skontaktować się z najbliższym punktem sprzedaży lub z dostawcą, którzy udzielią dodatkowych informacji.

#### Pozbywanie się odpadów w krajach poza Unią Europejską

Taki symbol jest ważny tylko w Unii Europejskiej.

W razie potrzeby pozbycia się niniejszego produktu prosimy skontaktować się z lokalnymi władzami lub ze sprzedawcą celem uzyskania informacji o prawidłowym sposobie postępowania.

# Óvintézkedések

## VIGYÁZAT!

Miután telepítette a hangszórókat, a kijelzőt ne próbálja a hangszóróknál fogva felemelni.

- A tartókonzolok megrongálódhatnak, és balesetet okozhatnak.

**Ne függesse fel a hangszórókat.**

- A hangszórók lezuhanva balesetet okozhatnak. Különösen ügyeljen a gyermekek biztonságára.

**Ezek a hangszórók kizárólag plazma televízióhoz használhatók.**

- Ha a hangszórókat más erősítőhöz csatlakoztatja, akkor győződjön meg arról, hogy a maximális bemenő teljesítmény nem haladja meg a névleges értéket (15 W). A névleges bemenő teljesítmény túllépése tüzet okozhat.



**Bizonyosodjon meg arról, hogy a telepítéskor minden csavar megfelelően meg lett húzva.**

- Bizonyosodjon meg arról, hogy a telepítés megfelelően lett végrehajtva, a hangszórók leválva ne okozhassanak balesetet.

## Használattal kapcsolatos megjegyzések

1. Ha a hangszórókat a névleges bemenő teljesítményt meghaladó külső erősítőhöz csatlakoztatja, akkor a hangszórók épségének megőrzése érdekében tartsa az erősítő hangerejét megfelelően alacsony szinten. Ha a hangszórók működésében zavart észlel, húzza ki az erősítő tápkábelét, és kérje szakképzett szerelő segítségét.
2. Ne tegye a hangszórókat:
  - Közvetlen napsugárzásnak kitett helyekre
  - Fűtőtestek vagy egyéb hőforrások közelébe
  - Magas páratartalomnak kitett helyekre
3. A készlet hangszórói mágnes árnyékolással vannak ellátva.  
Ennek ellenére ne helyezze a hangszórókat CRT vagy PDP televízió közelébe, mivel színhibákat okozhatnak.
4. Tisztításhoz nedves ruhával törölje le a hangszórókat. A nagyobb szennyeződéseket törölje le kevés háztartási tisztítószerrel benedvesített ruhával, majd egy másik kendővel törölje szárazra a hangszórókat.
  - Ne használjon oldószereket, például alkoholt vagy hígítót.
  - Tisztítókendők használatakor kövesse a kendő csomagolásán található útmutatásokat.

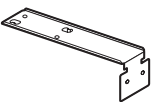
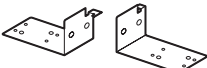
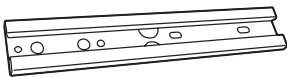
## Tartozékok

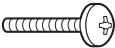
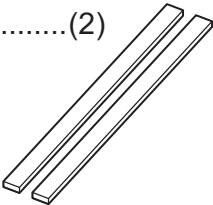
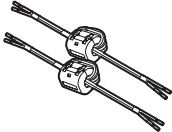
A tartókonzol ..... (4) 	B tartókonzol (jobb) ..... (2) (bal) ..... (2)  Jobb Bal	C tartókonzol ..... (2) 	
Tartókonzol-rögzítőcsavar ..... (28) 	Rögzítőcsavarok ..... (4) 	Szivacs ..... (2) 	Hangszórókábel (25 cm) ..... (2) 

Magyar

### Vigyázat!

Szerelje fel a hangszórókat a plazma TV-re, mielőtt felerősítené a plazma TV-t a fali tartókra.

# Telepítés

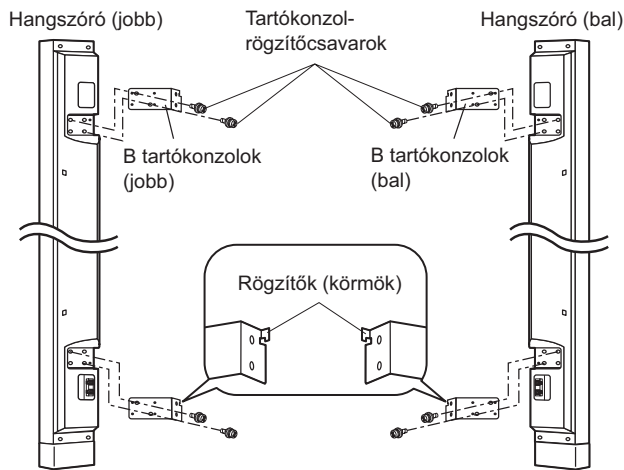
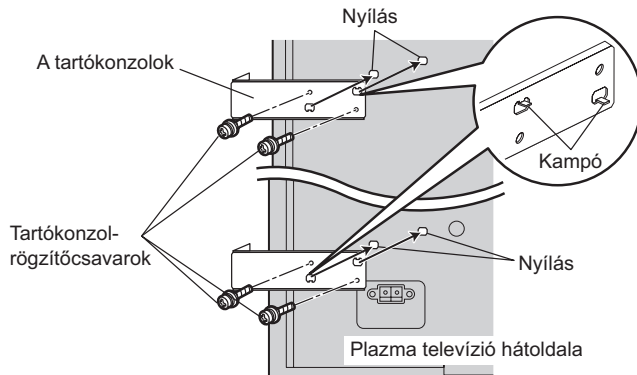
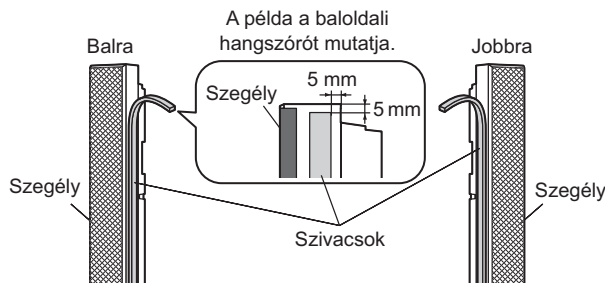

## 1. Rögzítse a szivacsokat a hangszórókra.

- Rögzítse a szivacsokat a plazma televízióval érintkező a felületekre.
- A szivacsok rögzítése előtt tisztítsa meg a felületeket.

## 2. Szerelje fel az A konzolokat a plazma televízióra.

(Négy darab A konzolt a bal illetve a jobb oldalon, fent és lent)

- Illessze a plazma televízió nyílásába, majd két-két csavarral rögzítse szorosan a kampókat.

## 3. Szerelje fel a B konzolokat a hangszórókra.

(Négy darab B konzolt a bal illetve jobb oldalra, fent és lent)

### Vigyázat!

- A rögzítők (körmeők) kerüljenek felülre.
- A bal és jobb oldali konzolok eltérőek, ezért felszerelés előtt figyelmesen ellenőrizze azokat.

## 4. Akassza be a B konzol körmeit az A konzolba (a plazma televízió felőli oldalon). Rögzítse az A és B konzolokat a tartókonzol-rögzítőcsavarokkal.

### Megjegyzés

- Az A és B konzolok rögzítésekor állítsa be a plazma televíziót és a hangszórókat (a homloklapot és a magasságot).

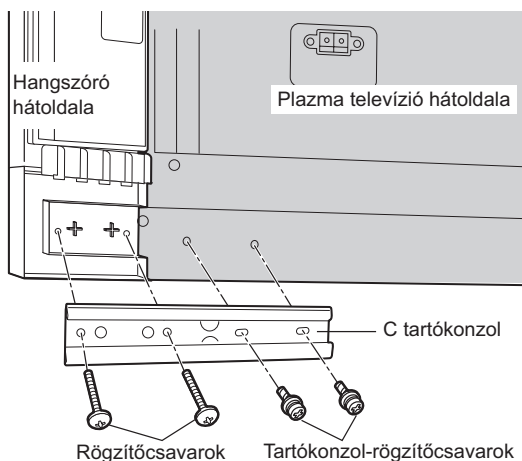

## 5. C konzolok csatlakoztatása

- A hangszórókra a rögzítőcsavarokkal erősítse fel. A plazma televízióra a tartókonzol-rögzítőcsavarokkal erősítse fel.

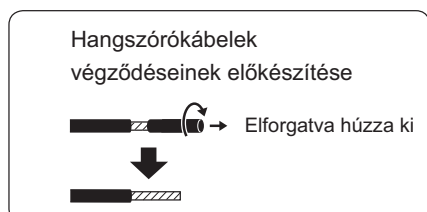

## 6. Csatlakoztassa a hangszórókábeleket.

- Készítse elő a hangszórókábelek végződéseit a jobb oldali hangszóróhoz, majd csatlakoztassa a kábeleket az ábra szerint.
- A piros kábel (+) polaritású, a fekete kábel (-) polaritású. A kábelek bekötésekor ügyeljen a helyes pólusirányra.
- Ha a plazma televíziót a falra szerelt konzolokra erősíti, akkor először a plazma televízióhoz csatlakoztassa a hangszórókábeleket.

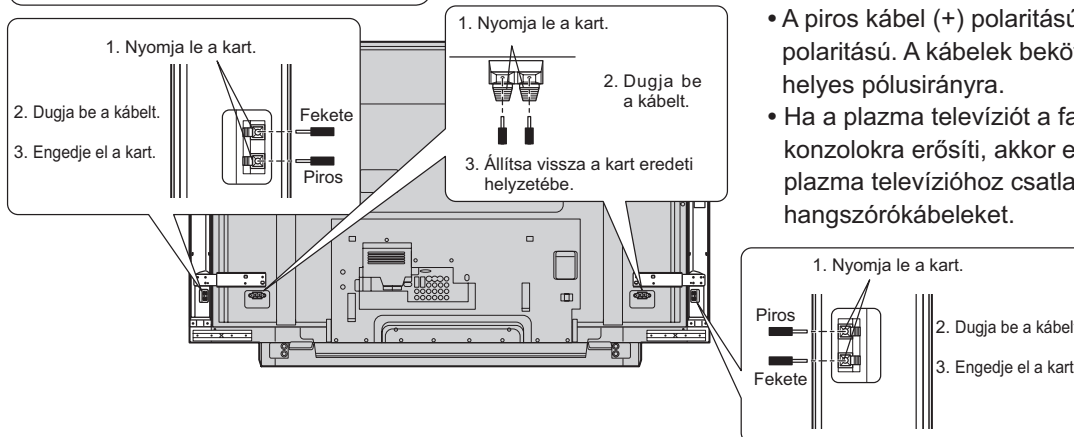

### Tájékoztató az elektromos és elektronikus berendezések hulladékainak ártalmatlanításáról (háztartások)



Ha ez a szimbólum szerepel a termékeken és/vagy a mellékelt dokumentumokon, az elhasznált elektromos és elektronikus termékeket nem szabad keverni az általános háztartási szeméttel. A megfelelő kezelés, visszanyerés és újrahasznosítás érdekében kérjük, szállítsák az ilyen termékeket a kijelölt gyűjtőhelyekre, ahol térítésmentesen átveszik azokat. Más lehetőségként bizonyos országokban a termékeket a helyi kiskereskedője is visszaveheti, amennyiben hasonló, új terméket vásárol. A termék megfelelő ártalmatlanításával segít megőrizni az értékes erőforrásokat és megelőzheti a környezetre és az egészségre esetleg ártalmas hatásokat, amelyeket a hulladékok helytelen kezelése egyébként okozhat. Kérjük, lépjen kapcsolatba a helyi hatósággal további információért a legközelebbi kijelölt begyűjtő hely fellelhetőségét illetően.

A nemzeti törvények értelmében az ilyen hulladék helytelen ártalmatlanítása esetén büntetést szabhatnak ki. Amennyiben a használt termék elemet vagy akkumulátort tartalmaz, kérjük, a helyi környezetvédelmi előírások betartásával, külön ártalmatlanítsa ezeket.

#### Üzleti felhasználók az Európai Unióban

Amennyiben elektromos vagy elektronikus berendezést kíván ártalmatlanítani, kérjük, lépjen kapcsolatba kereskedőjével vagy szállítójával további információkért.

#### Tájékoztató az ártalmatlanítással kapcsolatban az Európai Unió kívüli országok esetében

Ez a szimbólum csak az Európai Unióban érvényes.

Amennyiben ezt a terméket kívánja ártalmatlanítani, kérjük, lépjen kapcsolatba a helyi hatósággal, illetve kereskedőjével, és érdeklődjön az ártalmatlanítás megfelelő módjáról.

# Bezpečnostní upozornění

## POZOR

Po provedení instalace se nepokoušejte přesunovat obrazovku zvednutím za reproduktory.

- Může dojít k poškození závěsů a výsledkem toho i ke zranění.

**Nezavěšujte reproduktory.**

- Pokud se reproduktory uvolní, může dojít ke zranění. Dbejte obzvláště na zajištění bezpečnosti dětí.

**Tyto reproduktory jsou konstruovány pouze pro použití s plazmovým televizorem.**

- Pokud připojíte reproduktory na jiný zesilovač, zajistěte, aby maximální jmenovitý příkon do reproduktorů odpovídal dané úrovni (15 W). Pokud je překročena daná úroveň jmenovitého příkonu, může dojít ke vzniku požáru.





**Zajistěte, aby během instalace byly všechny šrouby řádně dotaženy.**

- Zajistěte správné provedení instalace, abyste předešli uvolnění reproduktorů a tak i možnému zranění.

## Poznámky k používání

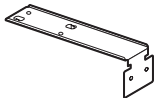
1. Pokud připojujete reproduktory k externímu zesilovači, který přesahuje jmenovitý příkon reproduktorů, mějte na zesilovači nastavenou vhodně nízkou hlasitost, abyste chránili reproduktory před poškozením. Pokud při provozu reproduktorů dojde k jakémukoli problému, odpojte zesilovač ze sítě a poradte se se specializovaným servisním technikem.
2. Neumísťujte reproduktory na následujících místech:
  - na místech s přímým slunečním svitem
  - poblíž topidel nebo jiných zdrojů tepla
  - na místech s vysokou vlhkostí
3. Tato souprava je vybavena magneticky odolnými reproduktory. Přesto je neumísťujte do blízkosti CRT a PDP televizorů, protože může dojít k rušení barev.
4. Reproduktory čistěte otřením pomocí měkkého hadříku. Pokud jsou silně zašpiněny, otřete je hadříkem lehce namočeným ve slabém roztoku běžného saponátového prostředku a poté je otřete dosucha jiným hadříkem.
  - Nepoužívejte rozpouštědla jako je líh nebo ředidlo.
  - Pokud používáte chemicky zpracovaný hadřík, řiďte se jeho návodem k použití.

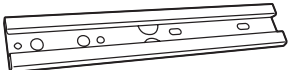
## Příslušenství

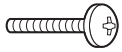
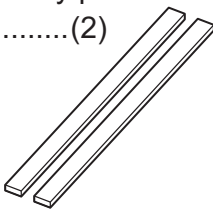
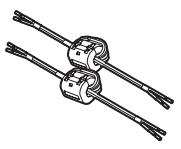
<b>Závěs A</b> ..... (4) 	<b>Závěs B</b> (pravý) ..... (2) (levý) ..... (2)   Pravý      Levý	<b>Závěs C</b> ..... (2) 	
<b>Závěsový šroub</b> ..... (28) 	<b>Připevňovací šrouby</b> ..... (4) 	<b>Molitanový pásek</b> ..... (2) 	<b>Kabel reproduktoru (25 cm)</b> ..... (2) 

### Upozornění

Reproduktory namontujte před upevněním plazmového televizoru na konzolu pro upevnění na stěnu.

# Instalace

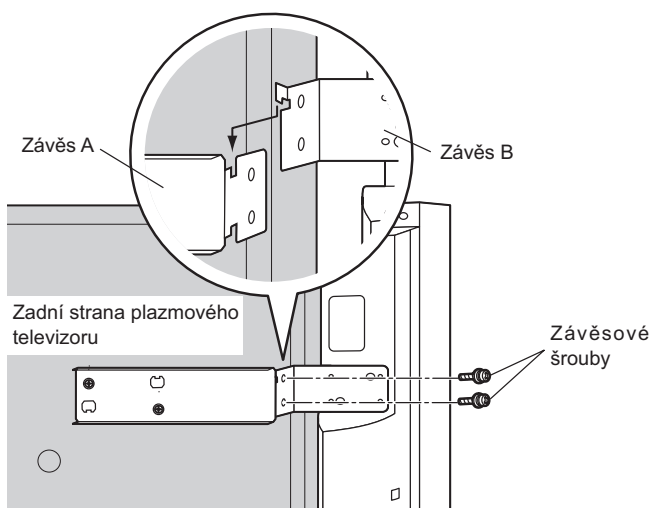
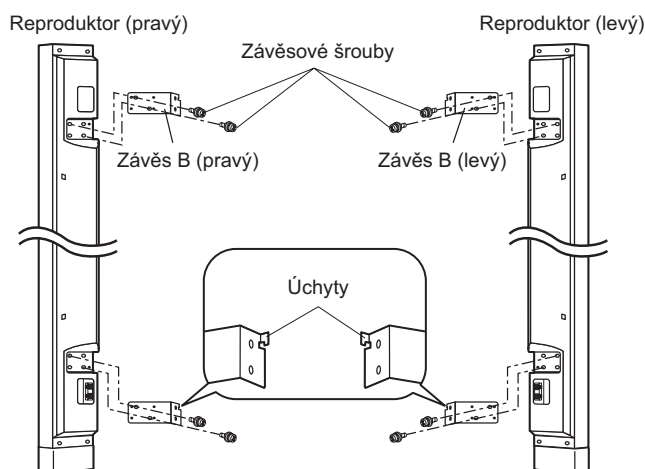
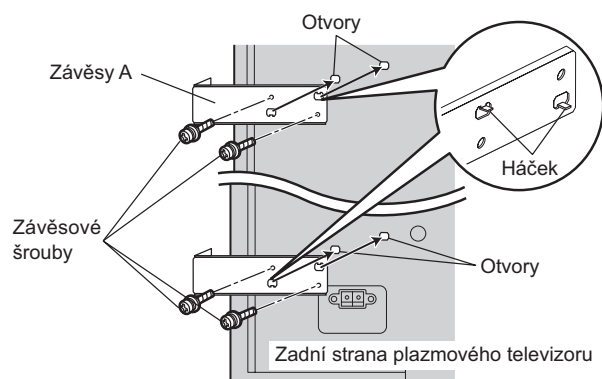
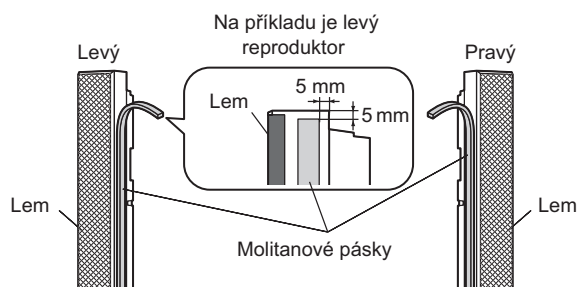

## 1. Přilepte molitanové pásky na reproduktory.

- Přilepte molitanový pásek na povrchy, které se dotýkají plazmového televizoru.
- Před přilepením molitanových pásek povrch očistěte.

## 2. Připevněte závěsy A k plazmovému televizoru.

(Čtyři závěsy A, na levou, pravou, horní a dolní stranu)

- Upasujte všechny háčky do otvorů na plazmovém televizoru a řádně závěs připevněte pomocí dvou šroubů.

## 3. Připevněte závěsy B k reproduktorům.

(Čtyři závěsy B, pro levou, pravou, horní a dolní stranu)

### Upozornění

- Upasujte je pomocí úchytnů na horní straně.
- Levý a pravý závěs se liší, proto je při zavěšování zkontrolujte.

## 4. Zachyťte úchyty závěsů B do závěsů A (na straně plazmového televizoru). Utáhněte závěsy A a B pomocí závěsové šrouby.

### Poznámka

- Při utahování závěsů A a B nastavte výšku plazmového televizoru a polohu reproduktorů (čelo a výšku).



# Instalace

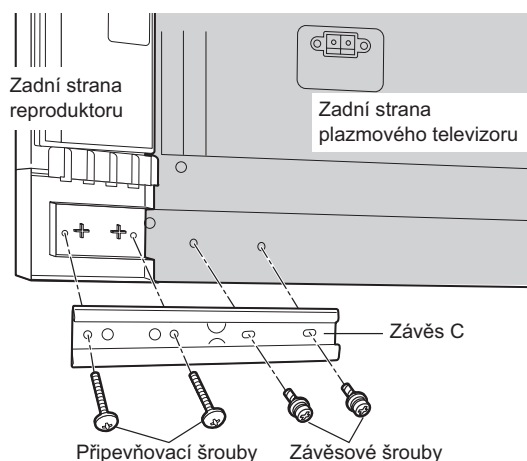

## 5. Připevněte závěsy C

- Pro montáž k reproduktoru použijte přípevňovací šrouby. Pro montáž k plazmovému televizoru použijte závěsové šrouby.

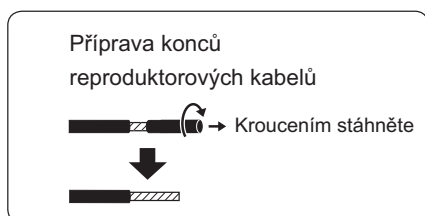

## 6. Připojte reproduktorové kabely.

- Poté co připravíte konce reproduktorových kabelů pro pravý reproduktor, proveďte připojení tak, jak je ukázáno na obrázku.
- Červený kabel je pro (+) pól a černý kabel je pro (-) pól. Nepřipojujte kabely do kontaktů s opačnou polaritou.
- Pokud připevňujete plazmový televizor na stěnový závěs, nejprve připojte reproduktorové kabely k plazmovému televizoru.

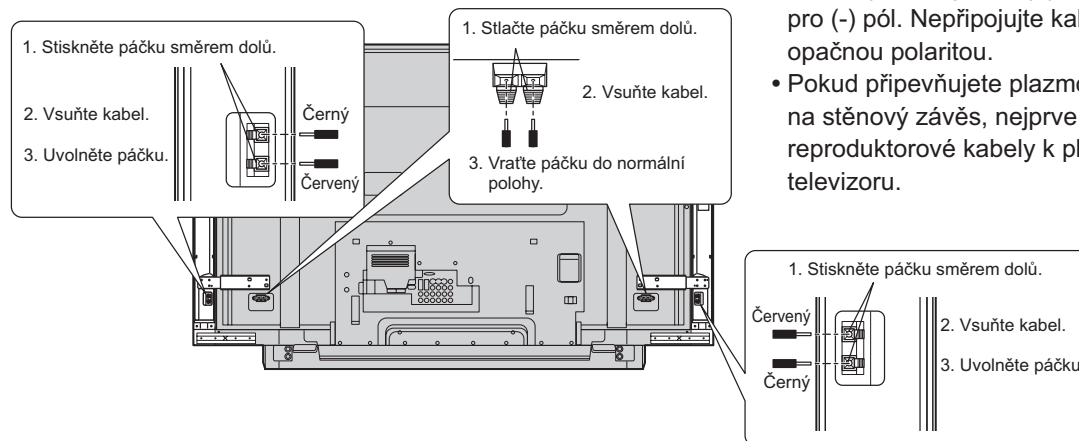

Česky

### Informace pro uživatele k likvidaci elektrických a elektronických zařízení (domácnosti)



Tento symbol na produktech anebo v průvodních dokumentech znamená, že použité elektrické a elektronické výrobky nesmí být přidány do běžného komunálního odpadu. Ke správné likvidaci, obnově a recyklaci doručte tyto výrobky na určená sběrná místa, kde budou přijata zdarma. Alternativně v některých zemích můžete vrátit své výrobky místnímu prodejci při koupi ekvivalentního nového produktu. Správnou likvidací tohoto produktu pomůžete zachovat cenné přírodní zdroje a napomáháte prevenci potenciálních negativních dopadů na životní prostředí a lidské zdraví, což by mohly být důsledky nesprávné likvidace odpadů. Další podrobnosti si vyžádejte od místního úřadu nebo nejbližšího sběrného místa. Při nesprávné likvidaci tohoto druhu odpadu mohou být v souladu s národními předpisy uděleny pokuty.

### Pro podnikové uživatele v zemích Evropské unie

Chcete-li likvidovat elektrická a elektronická zařízení, vyžádejte si potřebné informace od svého prodejce nebo dodavatele.

### Informace k likvidaci v ostatních zemích mimo Evropskou unii

Tento symbol je platný jen v Evropské unii.

Chcete-li tento výrobek zlikvidovat, vyžádejte si potřebné informace o správném způsobu likvidace od místních úřadů nebo od svého prodejce.

# Precauții de siguranță

## ATENȚIE

După instalarea difuzoarelor, nu încercați să mișcați ecranul prin ridicarea difuzoarelor.

- Suportii de fixare se pot deteriora, având ca urmări vătămări corporale.

**Nu suspendați difuzoarele.**

- Pot avea loc vătămări corporale în caz de cădere a difuzoarelor. Aveți mare grijă să asigurați protecția copiilor.

**Aceste difuzoare sunt concepute spre a fi utilizate numai la televizoarele cu plasmă.**

- Dacă le conectați la un alt amplificator, asigurați-vă că puterea de intrare maximă în aceste difuzoare se află între limitele valorilor nominale ale acestora (15 W). Dacă se depășește nivelul nominal al puterii de intrare, pot izbucni incendii.





**Asigurați-vă că toate șuruburile sunt bine strânse în timpul instalării.**

- Asigurați-vă că instalarea este efectuată corect pentru a preveni desprinderea difuzoarelor și orice posibile vătămări corporale.

## Observații cu privire la utilizare

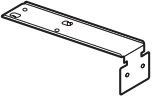
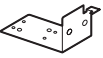
1. În cazul conectării la un amplificator extern care depășește puterea de intrare nominală pentru difuzoare, mențineți volumul amplificatorului destul de scăzut pentru a preveni deteriorarea difuzoarelor. Dacă apar probleme în funcționarea difuzoarelor, deconectați conductorul de rețea al amplificatorului și consultați un tehnician de service calificat.
2. Nu amplasați difuzoarele în următoarele locuri:
  - Zone expuse la razele directe ale soarelui
  - Radiatoare sau alte surse de căldură din apropiere
  - Zone cu umiditate ridicată
3. Acest aparat este prevăzut cu difuzoare reluctantante. Cu toate acestea, aveți grijă să nu le amplasați lângă un televizor CRT sau PDP deoarece pot cauza pete de culoare.
4. Pentru a curăța difuzoarele, ștergeți-le cu o bucată de pânză moale. Dacă sunt extrem de murdare, ștergeți-le cu o bucată de pânză înmuiată în puțin detergent de uz casnic și apoi ștergeți-le cu altă bucată de pânză.
  - Nu utilizați solvenți precum alcool sau dizolvant.
  - Dacă utilizați bucăți de pânză tratate chimic, respectați instrucțiunile furnizate împreună cu ambalajul pânzei.

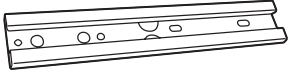
## Accesorii

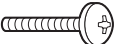
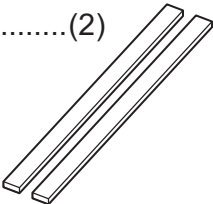
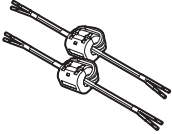
Suport de fixare A ..... (4) 	Suport de fixare B (dreapta) ..... (2) (stânga) ..... (2)   Dreapta Stânga	Suport de fixare C ..... (2) 	
Șurub de prindere suport ..... (28) 	Șuruburi de fixare ..... (4) 	Burete ..... (2) 	Cablu difuzor (25 cm) ..... (2) 

Română

### Atenție

Înainte de așezarea televizorului cu plasmă pe consola de pe perete, montați pe el difuzoarele lui.

# Instalare

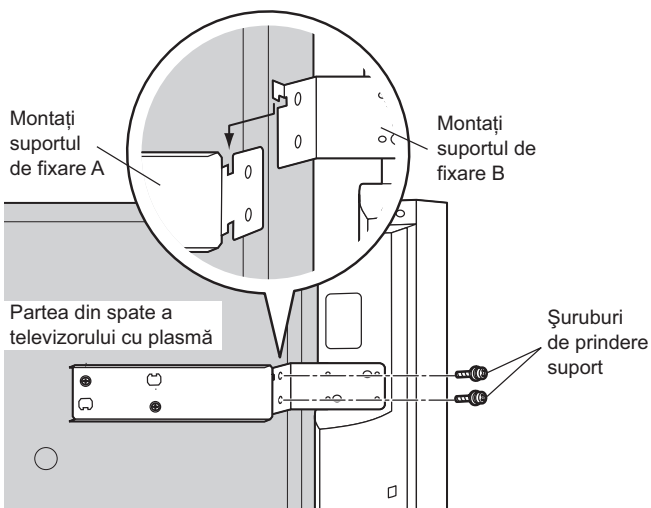
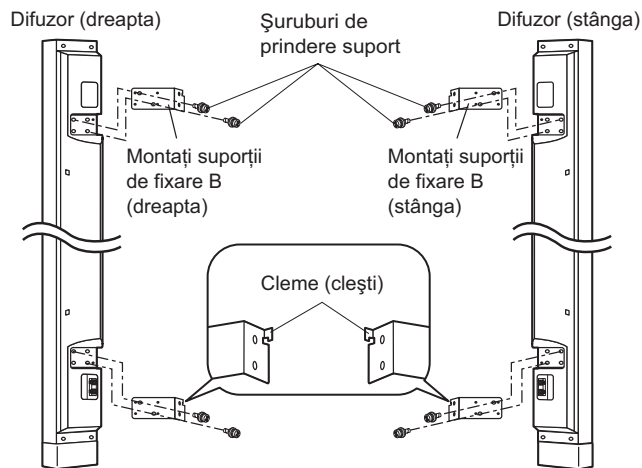
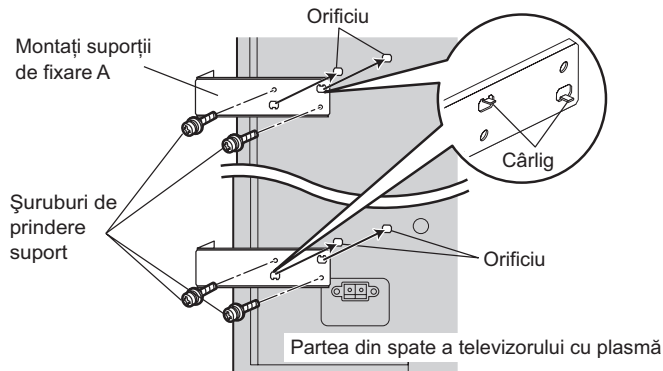
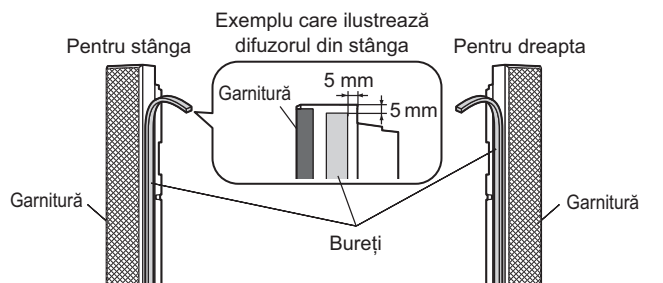

## 1. Atașați bureții de difuzoare.

- Atașați bureții de suprafețele care vin în contact cu televizorul cu plasmă.
- Curățați suprafețele înainte de atașarea bureților.

## 2. Montați suportii de fixare A pe televizorul cu plasmă.

(Patru suportii A, pentru stânga, dreapta, partea de sus și de jos)

- Fixați fiecare cârlig în orificiul de pe televizorul cu plasmă și strângeți bine cu două șuruburi.

## 3. Montați suportii de fixare B la difuzoare.

(Patru suportii B, pentru stânga, dreapta, partea de sus și de jos)

### Atenție

- Prindeți cu cleme (clești) în partea din spate.
- Suportii din stânga și din dreapta sunt diferiți, așa că vă rugăm să îi verificați cu atenție atunci când îi montați.

## 4. Prindeți cleștii suportilor B în suportii A (pe partea laterală a televizorului cu plasmă).

Fixați suportii A și B cu șuruburile de prindere a suportilor.

### Observație

- Ajustați poziția televizorului cu plasmă și a difuzoarelor (orientare și înclinare) la strângerea suportilor A și B.

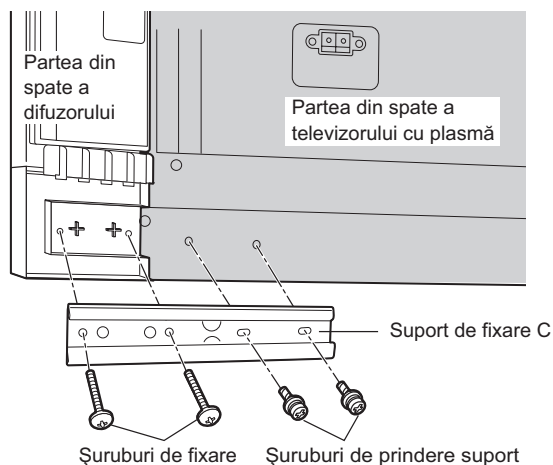

## 5. Atașați suportii de fixare C

- Pentru a-i fixa de fiecare difuzor, utilizați șuruburile de fixare. Pentru a-i fixa de televizorul cu plasmă, utilizați șuruburile de prindere a suportilor.

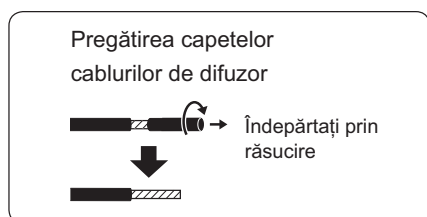

## 6. Conectați cablurile de difuzor.

- După pregătirea capetelor cablurilor de difuzor pentru difuzorul din dreapta, conectați-le după cum se indică în ilustrație.
- Cablul roșu este pentru polaritatea (+), iar cablul negru este pentru polaritatea (-). Nu introduceți cablurile în polaritățile greșite.
- În cazul fixării televizorului cu plasmă în suportul suspendat pe perete, conectați mai întâi cablurile de difuzor la televizorul cu plasmă.

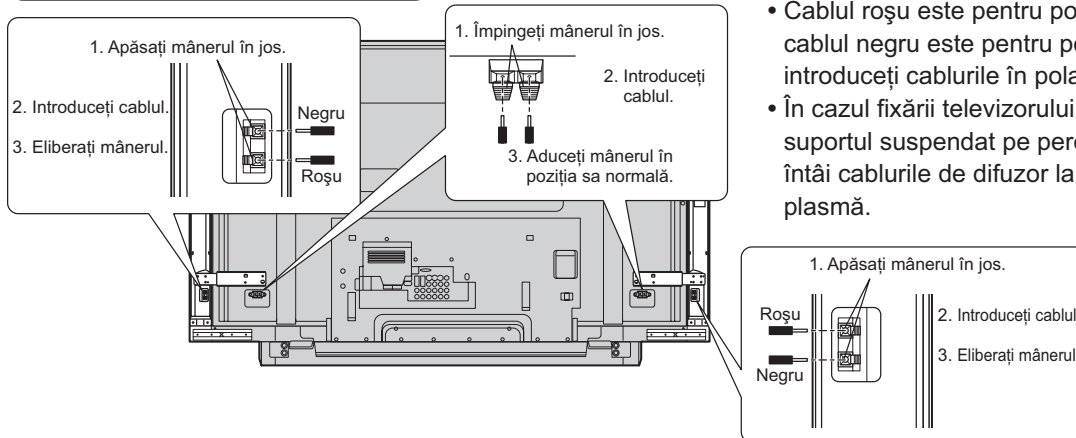

### Informații pentru utilizatori, privind eliminarea echipamentelor electrice și electronice uzate (proprietate particulară)



Acest simbol, de pe produse și/sau documentele însoțitoare, are semnificația că produsele electrice și electronice uzate nu trebuie amestecate cu deșeurile menajere generale.

În scopul aplicării unui tratament corespunzător, recuperării și reciclării, vă rugăm să predați aceste produse la punctele de colectare desemnate, unde vor fi acceptate gratuit. Ca o alternativă, în unele țări, există posibilitatea să returnați produsele dumneavoastră uzate furnizorului cu amănuntul, în momentul achiziționării unui produs echivalent nou.

Eliminarea corectă a acestor produse uzate va ajuta la economisirea unor resurse valoroase și la prevenirea oricăror efecte potențial negative asupra sănătății umane și a mediului înconjurător, care, în caz contrar ar putea fi cauzate prin manipularea necorespunzătoare a deșeurilor. Pentru mai multe detalii privind cele mai apropiate

puncte de colectare, vă rugăm să contactați autoritățile locale.

Pentru eliminarea incorectă a acestui tip de deșeurii se pot aplica amenzi, în conformitate cu legislația națională.

#### Pentru utilizatorii comerciali din Uniunea Europeană

Dacă doriți să vă debarasați de echipamente electrice și electronice, vă rugăm să contactați distribuitorul sau furnizorul dumneavoastră, pentru mai multe informații.

#### Informații privind eliminarea deșeurilor în țările din afara Uniunii Europene

Acest simbol este valabil numai în Uniunea Europeană.

Dacă doriți să eliminați acest tip de produse uzate, vă rugăm să contactați autoritățile locale sau distribuitorul și să aflați metoda corectă de eliminare.

# Меры предосторожности

## ПРЕДОСТЕРЕЖЕНИЕ

После установки акустических систем не пытайтесь перемещать плазменный телевизор, поднимая акустические системы.

- Установочные кронштейны могут быть повреждены, и это может привести к травме.

**Не подвешивайте акустические системы.**

- Если акустические системы упадут, это может привести к травме. Уделяйте особое внимание обеспечению безопасности детей.

**Эти акустические системы сконструированы для использования только с плазменным телевизором.**

- Если они подсоединяются к другому усилителю, убедитесь в том, что максимальная входная мощность на акустические системы находится в пределах их номинального уровня (15 Вт). Если уровень номинальной входной мощности превышает, это может привести к пожару.



**Убедитесь в том, что во время установки все винты надежно завинчены.**

- Убедитесь в том, что установка выполняется правильно, чтобы предотвратить отделение акустических систем и возможное причинение травмы.

## Примечания относительно использования

1. При подсоединении к внешнему усилителю, у которого мощность превышает номинальную входную мощность для акустических систем, поддерживайте громкость усилителя на соответствующем низком уровне для защиты акустических систем от повреждения. Если при эксплуатации акустических систем возникнут какие-либо проблемы, отсоедините сетевой шнур усилителя и проконсультируйтесь с квалифицированным специалистом по техническому обслуживанию.
2. Не располагайте акустические системы в следующих местах:
  - Местах, которые подвержены воздействию прямого солнечного света
  - Вблизи обогревателей или других источников тепла
  - Местах с высокой влажностью
3. Этот телевизор оснащен акустическими системами с магнитным экранированием. Однако будьте внимательны, чтобы не расположить его вблизи ЭЛТ или плазменного телевизора, так как это может вызвать цветные помехи.
4. Для очищения акустических систем протрите их мягкой тканью. Если они сильно загрязнены, протрите их тканью, смоченной небольшим количеством бытового моющего средства, а затем вытрите насухо другой тканью.
  - Не используйте растворители, такие как спирт или разбавитель.
  - При использовании химически обработанной ткани следуйте инструкции, поставляемой с упаковкой ткани.

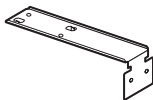
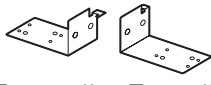
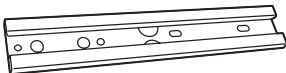
## Принадлежности

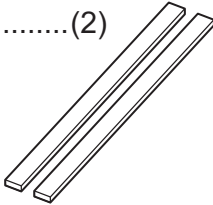
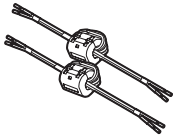
Установочные кронштейны А ..... (4) 	Установочные кронштейны В (правый) ..... (2) (левый) ..... (2)  Правый Левый	Установочные кронштейны С ..... (2) 	
Винты установочных кронштейнов ..... (28) 	Крепежные винты ..... (4) 	Губки ..... (2) 	Кабели акустической системы (25 см) .... (2) 

### Предостережение

Перед прикреплением плазменного телевизора к настенному кронштейну установите на плазменный телевизор громкоговорители.

# Установка

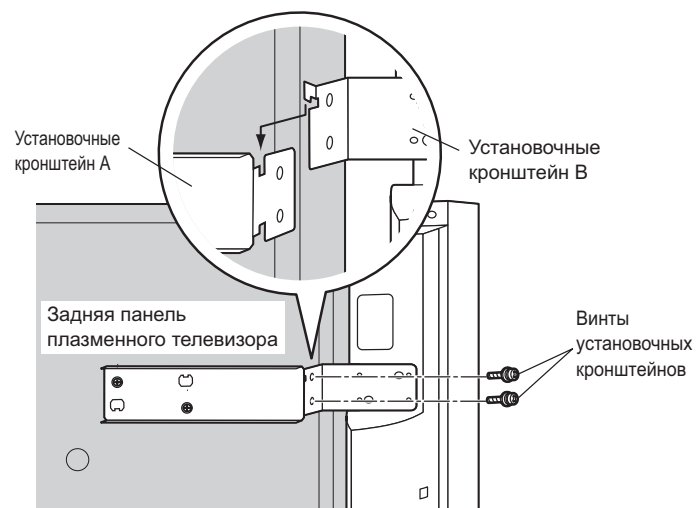
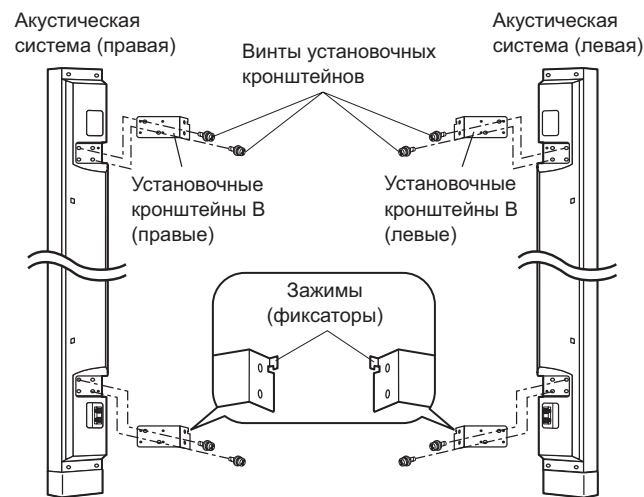
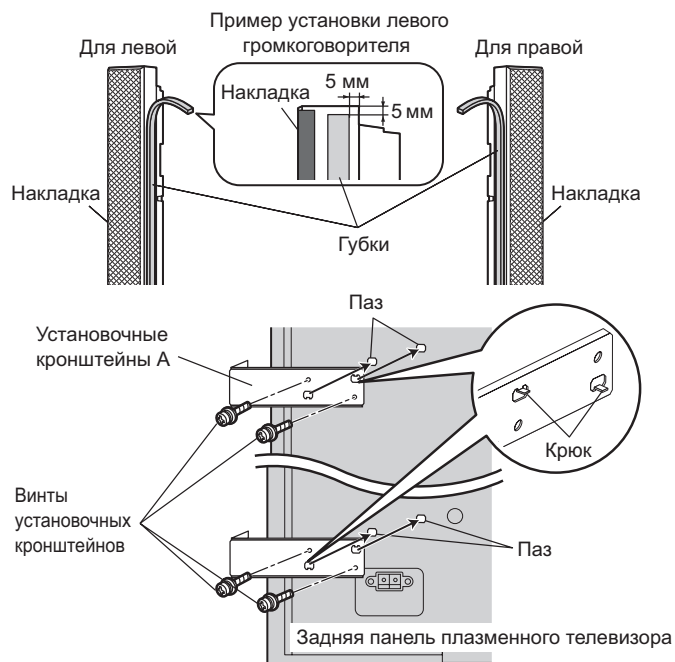

## 1. Прикрепите губки к акустическим системам.

- Прикрепите губки к поверхностям, которые контактируют с плазменным телевизором.
- Перед прикреплением губок очистите поверхности.

## 2. Прикрепите кронштейны А к плазменному телевизору.

- (Четыре кронштейна А для левой, правой, верхней и нижней панелей)
- Вставьте каждый крюк в паз плазменного телевизора и надежно закрепите с помощью двух винтов.

## 3. Прикрепите кронштейны В к акустическим системам.

- (Четыре кронштейна В для левой, правой, верхней и нижней панелей)

### Предостережение

- Сверху совместите с зажимами (фиксаторами).
- Левые и правые кронштейны отличаются, так что внимательно проверьте, пожалуйста, при установке.

## 4. Вставьте зажимы кронштейнов В в кронштейны А (на стороне плазменного телевизора). Закрепите кронштейны А и В с помощью винтов установочных кронштейнов.

### Примечание

- Во время закрепления кронштейнов А и В подрегулируйте положение плазменного телевизора и акустических систем (передняя поверхность и высота).

# Установка

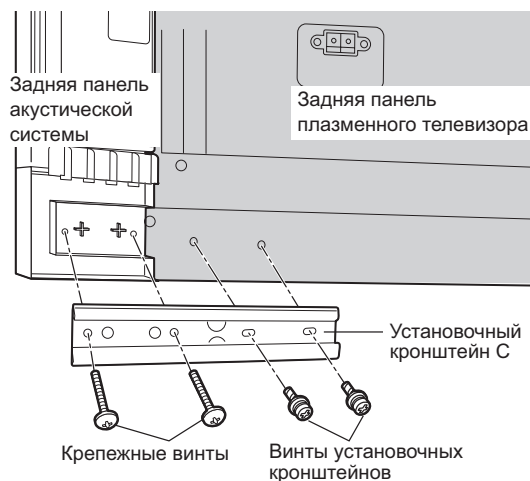

## 5. Прикрепите кронштейны С

- Чтобы прикрепить к каждой акустической системе, используйте крепежные винты. Чтобы прикрепить к плазменному телевизору, используйте винты установочных кронштейнов.

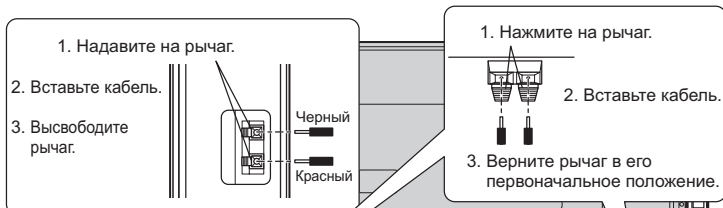
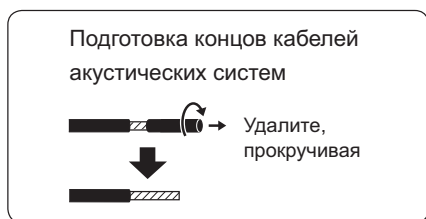

## 6. Подсоедините кабели акустических систем.

- После подготовки концов кабелей акустических систем для правой и левой акустической системы, подсоедините их, как показано на рисунке.
- Красный кабель предназначен для полярности (+), а черный кабель предназначен для полярности (-). Не подсоединяйте кабели к неправильным полярностям.
- Если плазменный телевизор прикрепляется к кронштейну для крепления на стену, сначала подсоедините кабели акустических систем к плазменному телевизору.

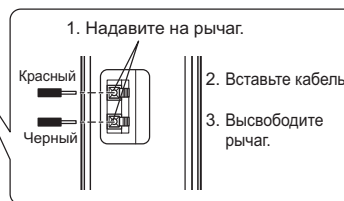

### Информация по обращению с отходами для стран, не входящих в Европейский Союз



Действие этого символа распространяется только на Европейский Союз. Если Вы собираетесь выбросить данный продукт, узнайте в местных органах власти или у дилера, как следует поступать с отходами такого типа.



# Застережні заходи

## ОБЕРЕЖНО

Після встановлення динаміків не намагайтесь переносити плазмовий телевізор, тримаючи його за динаміки.

- При цьому можуть бути пошкоджені монтажні кронштейни, що може призвести до травми.

**Не підвішуйте динаміки.**

- Динаміки можуть впасти та завдати травми. Прیدіліть особливу увагу забезпеченню безпеки дітей.

**Ці динаміки призначені для використання тільки з плазмовими телевізорами.**

- При підключенні до іншого підсилювача впевніться, що максимальна потужність на вході динаміків не перевищує їхнього номінального рівня (15 Вт). Перевищення номінальної вхідної потужності може викликати пожежу.



**Під час встановлення щільно закрутіть усі гвинти.**

- Виконуйте монтаж, дотримуючись усіх інструкцій, щоб запобігти від'єднанню динаміків та заподіяння травми.

# Вказівки з використання

1. При підключенні до зовнішнього підсилювача, вихідна потужність якого перевищує номінальну потужність динаміків, утримуйте гучність підсилювача на відносно низькому рівні, щоб запобігти пошкодженню динаміків. При неправильному функціонуванні динаміків від'єднайте шнур живлення підсилювача від мережі живлення та зверніться до кваліфікованого спеціаліста.
2. Не розташовуйте динаміки у наступних місцях:
  - У місцях, що безпосередньо піддані впливу сонячного світла
  - Біля нагрівачів або інших джерел тепла
  - У місцях з підвищеною вологістю
3. Цей телевізор обладнаний магніторезистивними динаміками. Однак, намагайтесь не встановлювати їх біля телевізорів з ЕПТ або плазмових телевізорів, тому що під час роботи динаміків кольори можуть відображатись неправильно.
4. Для чищення динаміків використовуйте м'яку тканину. Якщо вони сильно забруднилися, протріть їх тканиною, змоченою у невеликій кількості м'якого засобу, а потім протріть сухою ганчіркою.
  - Не застосовуйте розчинники, такі як спирт або розріджувач.
  - При використанні хімічно обробленої тканини спочатку уважно прочитайте інструкції до неї.

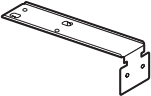
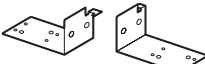
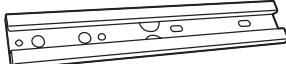
# Акcesуари

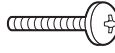
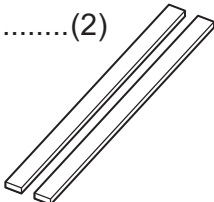
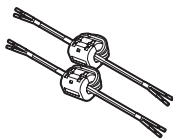
Монтажні кронштейни А ..... (4) 	Монтажні кронштейни В (правий) ..... (2) (лівий) ..... (2)  Правий Лівий	Монтажні кронштейни С ..... (2) 	
Гвинти для кронштейнів .....(28) 	Кріпильні гвинти .....(4) 	Губки .....(2) 	Кабелі динаміків (25 см)..... (2) 

### Застереження

Перед прикріпленням плазмового телевізора до настінного кронштейна встановіть на плазмовий телевізор гучномовці.

# Встановлення

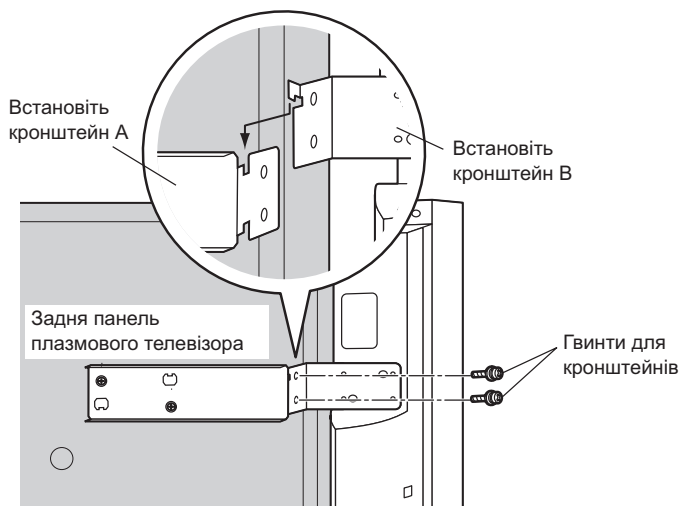
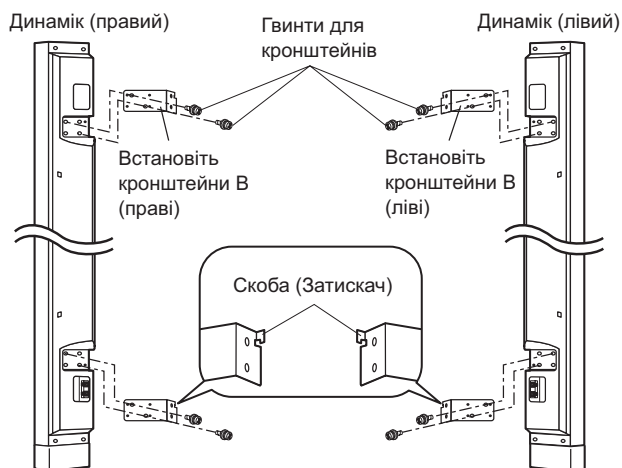
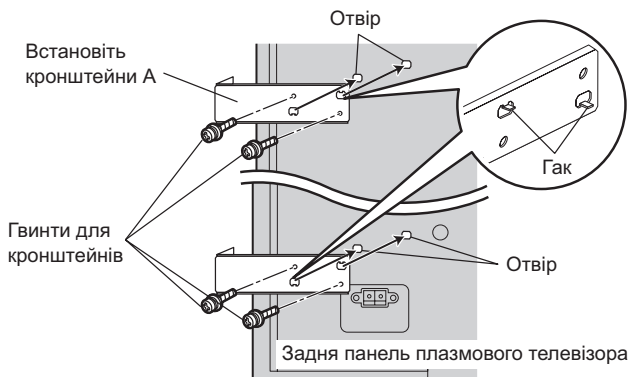
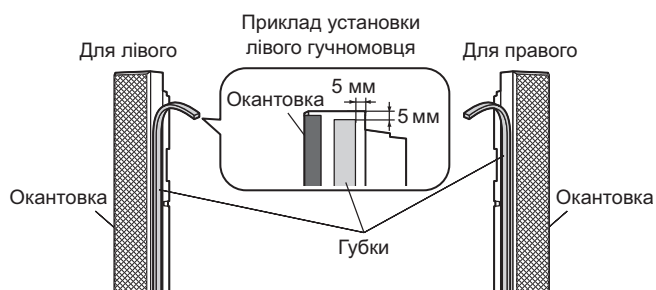

## 1. Прикріпіть губки до динаміків.

- Прикріпіть губки до тих боків динаміків, якими вони будуть приєднуватись до плазмового телевізора.
- Перш ніж прикріплювати губки, очистіть поверхню контакту.

## 2. Закріпіть кронштейни А на плазмовому телевізорі.

(Чотири кронштейни А: лівий, правий, верхній та нижній)

- Пристосуйте кожний гачок до отвору у плазмовому телевізорі та щільно затягніть двома гвинтами.

## 3. Закріпіть кронштейни В на динаміках.

(Чотири кронштейни В: лівий, правий, верхній та нижній)

### Застереження

- Встановлюйте так, щоб скоби (затискачі) були зверху.
- Ліві та праві кронштейни не однакові, тому уважно перевіряйте їх під час монтажу.

## 4. Зачепіть кронштейни А (на плазмовому телевізорі) кронштейнами В. Скріпіть кронштейни А та В гвинтами для кронштейнів.

### Примітка

Відрегулюйте положення динаміків по відношенню до плазмового телевізора (положення передніх панелей та висоту) під час скріплення кронштейнів А і В.

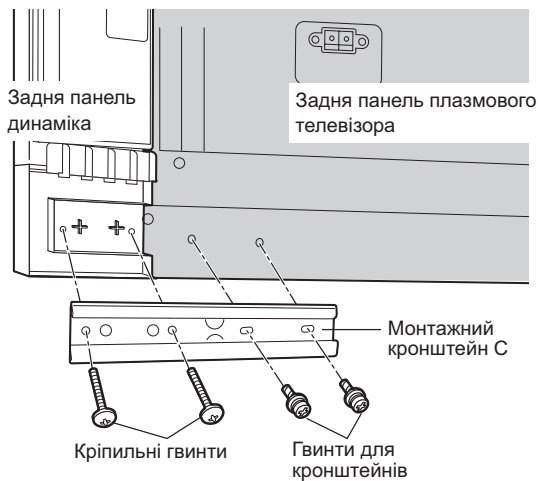

## 5. Закріпіть кронштейни С

- Для закріплення на динаміках використовуйте кріпильні гвинти, а для закріплення на плазмовому телевізорі – гвинти для кронштейнів.



## 6. Підключіть кабелі динаміків.

- Підготувавши кабелі обох динаміків, підключіть їх як показано на малюнку.
- Червоний кабель відповідає позначці (+), а чорний – позначці (-). Не підключайте кабелі до інших полюсів.
- Якщо ви плануєте встановлювати плазмовий телевізор на настінний кронштейн, то спочатку підключіть до телевізора кабелі динаміків.

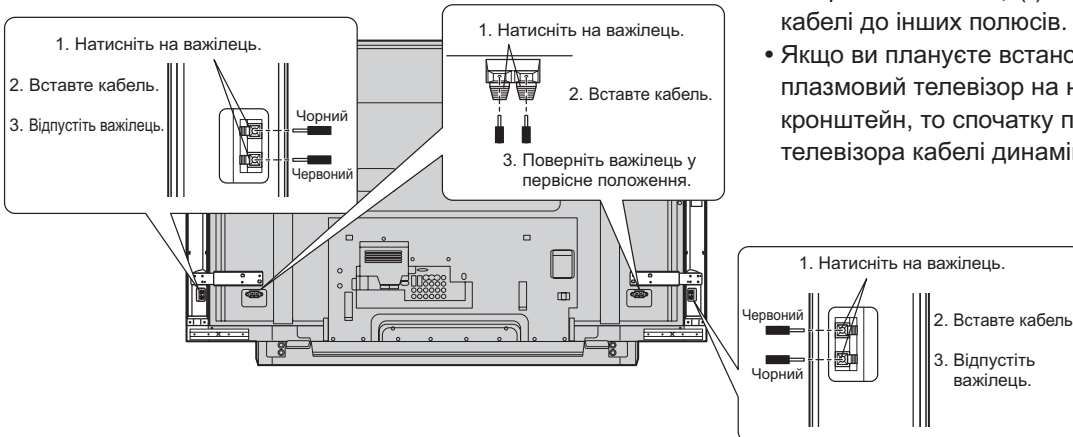

### Інформація щодо утилізації в країнах, які не входять в Європейський Союз



Даний символ дійсний тільки на території Європейського Союзу. При потребі утилізації даного виробу зверніться до місцевого керівництва або дилера щодо правильного методу її здійснення.

# Specifications / Technische Daten / Specificaties / Specifiche tecniche / Spécifications / Especificaciones / Specifikationer / Dane techniczne / Műszaki adatok / Technické údaje / Specificații / Технические характеристики / Технічні характеристики

English					
Deutsch	Speaker unit	Midrange Tweeter	5,7 cm x 12,6 cm, Oval-shaped, x2 5,2 cm dia.	Dimensions (W x H x D) Weight	100 (3,9") mm x 985 (38,8") mm x 90 (3,5") mm 2,3 kg (per speaker)
	Rated impedance	8 Ω		Cabinet material	Styrene plastic
Nederlands	Rated input	15 W		NOTE: WEIGHT AND DIMENSION ARE APPROXIMATE DESIGN AND SPECIFICATIONS SUBJECT TO CHANGE WITHOUT NOTICE.	
	Lautsprecher	Mittelbereich Hochtton	5,7 cm x 12,6 cm ovalförmig, x 2 5,2 cm dia.	Abmessungen (B x H x T) Gewicht	100 mm x 985 mm x 90 mm 2,3 kg (ein Lautsprecher)
Italiano	Nennimpedanz	8 Ω		Gehäusematerial	Styrol
	Nennbelastung	15 W			
Français	Luidsprekereenheid	Midrange Tweeter	5,7 cm x 12,6 cm, ovaalvormig x 2 5,2 cm dia.	Afmetingen (L x H x B) Gewicht	100 mm x 985 mm x 90 mm 2,3 kg (per luidspreker)
	Nominale impedantie	8 Ω		Behuizingmateriaal	Styreen plastic
Español	Nominaal ingangsvermogen	15 W			
	Altoparlante	Gamma media Gamma alta	2 altoparlanti ovali da 5,7 x 12,6 cm 1 alto parlante da 5,2 cm di diam.	Dimensioni (L x A x P) Peso	100 mm x 985 mm x 90 mm 2,3 kg (per altoparlante)
Svenska	Impedenza nominale	8 Ω		Composizione involucro	Stirene
	Livello di ingresso	15 W			
Dansk	Enceinte	Médiums Tweeter	5,7 cm x 12,6 cm, de forme ovale, x 2 5,2 cm de dia.	Dimensions (L x H x P) Poids	100 mm x 985 mm x 90 mm 2,3 kg (par enceinte)
	Impédance nominale	8 Ω		Matériau du coffret	Plastique styrène
Svenska	Entrée nominale	15 W			
	Unidad de altavoz	Registro medio Altavoz para agudos	5,7 cm x 12,6 cm, ovalados, x 2 5,2 cm de diá.	Dimensiones (An. x Al. x Prof.) Peso	100 mm x 985 mm x 90 mm 2,3 kg (por altavoz)
Svenska	Impedancia de régimen	8 Ω		Material del mueble	plástico de estireno
	Entrada de régimen	15 W			
Dansk	Högtalarlåda	Mellanregister Diskantelement	5,7 x 12,6 cm, ovalformad, x 2 5,2 cm dia.	Mått (B x H x D) Vikt	100 mm x 985 mm x 90 mm 2,3 kg (per högtalare)
	Märkimpedans	8 ohm		Materialhölje	Styrenplast
Dansk	Märkineffekt	15 W			
	Højttalerenhed	Mellemtone Diskant	5,7 cm x 12,6 cm, ovalformet x 2 ø 5,2 cm	Dimensioner (B x H x D) Vægt	100 mm x 985 mm x 90 mm 2,3 kg (pr. højttaler)
Dansk	Nom. impedans	8 Ω		Kabinetmateriale	Styrenplast
	Nom. effekt	15 W			
Polski	Głośnik	Średniotonowy Wysokotonowy	5,7 cm x 12,6 cm, owalny, x2 śred. 5,2 cm	Wymiary (szer. x wys. x głęb.) Ciężar	100 mm x 985 mm x 90 mm 2,3 kg (na zestaw głośnikowy)
	Impedancja znamionowa	8 Ω		Material obudowy	Styren
Polski	Moc wejściowa znamionowa	15 W			
	Hangszórőegység	2 db ovális 5,7 x 12,6 cm-es középsugárzó 1 db 5,2 cm átmérőjű magassugárzó		Méreték (szélesség x magasság x mélység) Súly	100 mm x 985 mm x 90 mm 2,3 kg (hangszórónként)
Magyar	Névleges impedancia	8 Ω		Készülékház anyaga	Műanyag (sztirol)
	Névleges teljesítmény	15 W			
Magyar	Reproduktorová jednotka	Středový Výškový	5,7 cm x 12,6 cm, oválného tvaru, x2 průměr 5,2 cm	Rozměry (Š x V x H) Hmotnost	100 mm x 985 mm x 90 mm 2,3 kg (jeden reproduktor)
	Jmenovitá impedance	8 Ω		Material skříně	Styrenový plast
Magyar	Jmenovitý příkon	15 W			
	Unitate difuzor	La mijlocul gamei	5,7 cm x 12,6 cm, formă ovală, x2	Dimensiuni (L x Î x A) Greutate	100 mm x 985 mm x 90 mm 2,3 kg (fiecare difuzor)
Magyar	Impedanță nominală	Difuzor pentru frecvențe înalte (Tweeter)	5,2 cm diametru.	Material carcasă	Plastic stirenic
	Putere de intrare nominală	8 Ω			
Česky	Putere de intrare nominală	15 W			
	Блок акустической системы	Среднечастотный динамик Высокочастотный динамик	5,7 см x 12,6 см, овальной формы, x2 диам. 5,2 см	Размеры (Ш x В x Г) Масса	100 мм x 985 мм x 90 мм 2,3 кг (на акустическую систему)
Česky	Номинальный импеданс	8 Ω		Материал корпуса	Стироловый пластик
	Номинальная входная мощность	15 Вт			
Română	Динамик	Динамик для відтворення середніх звукових частот 5,7 см x 12,6 см, овальний, x2		Розміри (Ш x В x Г) Вага	100 мм x 985 мм x 90 мм 2,3 кг (один динамик)
	Ном. импеданс	8 Ω		Материал корпуса	Стирольний пластик
Русский	Ном. входная мощность	15 Вт			
	Українська				

**Matsushita Electric Industrial Co., Ltd.**

Web Site : <http://www.panasonic.co.jp/global/>

Printed in Japan  
M0606A0 (MBS)

© 2006 Matsushita Electric Industrial Co., Ltd. All rights Reserved.

## Free Manuals Download Website

<http://myh66.com>

<http://usermanuals.us>

<http://www.somanuals.com>

<http://www.4manuals.cc>

<http://www.manual-lib.com>

<http://www.404manual.com>

<http://www.luxmanual.com>

<http://aubethermostatmanual.com>

Golf course search by state

<http://golfingnear.com>

Email search by domain

<http://emailbydomain.com>

Auto manuals search

<http://auto.somanuals.com>

TV manuals search

<http://tv.somanuals.com>