

Micro HiFi System

MC145



Let's make things better.



PHILIPS

Controls and connections.....	4-5	CD player, CD handling.....	9-10
General information.....	6	Radio, RDS.....	11-12
Remote control, power supply.....	6	Tape deck.....	13-15
Basic functions.....	7	Troubleshooting.....	16
Clock/Timer.....	8	Technical data.....	16

Informations d'ordre général.....	17	Lecteur de CD, entretien CD.....	22-23
Télécommande, alimentation secteur.....	17	Radio, RDS.....	24-25
Commandes et connexions.....	18-19	Lecteur de cassette.....	26-28
Fonctions de base.....	20	Dépistage des anomalies.....	29
Horloge/minuterie.....	21	Caractéristiques techniques.....	29

Controles y conexiones.....	30-31	Reproductor de CD, manejo de CD.....	35-36
Información general.....	32	Radio, RDS.....	37-38
Mando a distancia, suministro de energía.....	32	Reproductor de cassetes.....	39-41
Funciones básicas.....	33	Problemas y soluciones.....	42
Reloj/temporizador.....	34	Datos técnicos.....	42

Allgemeine Informationen.....	43	CD-Spieler, CD-Handhabung.....	48-49
Fernbedienung, Stromversorgung.....	43	Radio, RDS.....	50-51
Bedienelemente und Anschlüsse.....	44-45	Kassetendeck.....	52-54
Grundfunktionen.....	46	Fehlerbehebung.....	55
Uhr/Zeitschaltung.....	47	Technische Daten.....	55

Bedieningsknoppen en aansluitingen.....	56-57	Cd-speler, onderhoud van de cd's.....	61-62
Algemene informatie.....	58	Radio, RDS.....	63-64
Afstandsbediening, stroomvoorziening.....	58	Cassettedeck.....	65-67
Basisfuncties.....	59	Verhelpen van storingen.....	68
Klok/timer.....	60	Technische gegevens.....	68

Informazioni generali.....	69	Lettore di CD, manipolazione del CD.....	74-75
Telecomando, alimentazione.....	69	Radio, RDS.....	76-77
Comandi e collegamenti.....	70-71	Piastra a cassette.....	78-80
Funzioni base.....	72	Individuazione dei malfunzionamenti.....	81
Orologio/timer.....	73	Dati tecnici.....	81

Important notes for users in the U.K.

Mains plug

This apparatus is fitted with an approved 13 Amp plug. To change a fuse in this type of plug proceed as follows:

- 1 Remove fuse cover and fuse.
- 2 Fix new fuse which should be a BS1362 5 Amp, A.S.T.A. or BSI approved type.
- 3 Refit the fuse cover.

If the fitted plug is not suitable for your socket outlets, it should be cut off and an appropriate plug fitted in its place.

If the mains plug contains a fuse, this should have a value of 5 Amp. If a plug without a fuse is used, the fuse at the distribution board should not be greater than 5 Amp.

Note: The severed plug must be disposed of to avoid a possible shock hazard should it be inserted into a 13 Amp socket elsewhere.

How to connect a plug

The wires in the mains lead are coloured with the following code: blue = neutral (N), brown = live (L).

As these colours may not correspond with the colour markings identifying the terminals in your plug, proceed as follows:

- Connect the blue wire to the terminal marked N or coloured black.
- Connect the brown wire to the terminal marked L or coloured red.
- Do not connect either wire to the earth terminal in the plug, marked E (or \perp) or coloured green (or green and yellow).

Before replacing the plug cover, make certain that the cord grip is clamped over the sheath of the lead - not simply over the two wires.

Copyright in the U.K.

Recording and playback of material may require consent. See Copyright Act 1956 and The Performer's Protection Acts 1958 to 1972.

Norge

Typeskiit finnes på apparatens bakside.

Observer: Nettbryteren er sekundert innkopleet. Den innebygde nettdelen er derfor ikke frakopleet nettet så lenge apparatet er tilsluttet nettkontakten.

For å redusere faren for brann eller elektrisk støt, skal apparatet ikke utsettes for regn eller fuktighet.

Italia

DICHIARAZIONE DI CONFORMITA'

Si dichiara che l'apparecchio mod. MC145 Philips risponde alle prescrizioni dell'art. 2 comma 1 del D. M. 28 Agosto 1995 n. 548.

Fatto a Eindhoven, il 16/12/1998

Philips Consumer Electronics
Philips, Glaslaan 2
5616 JB Eindhoven, The Netherlands

Reglage och kontakter.....	82–83	CD-spelare, hantering av CD-skivor.....	87–88
Allmän information.....	84	Radio, RDS.....	89–90
Fjärrkontroll, strömförsörjning.....	84	Kassettdäck.....	91–93
Grundfunktioner.....	85	Felsökning.....	94
Klocka/timer.....	86	Tekniska data.....	94

Generel information.....	95	CD-afspiller ,vedligeholdelse af CD-plader.....	100–101
Fjernbetjening, strømforsyning.....	95	Radio, RDS.....	102–103
Betjeningsanordninger og tilslutninger.....	96–97	Kassettebåndoptager.....	104–106
Grundfunktioner.....	98	Fejlfinding.....	107
Ur/timer.....	99	Tekniske data.....	107

Säätimet ja liittimet.....	108–109	CD-soitin, CD-levyn käsittely.....	113–114
Yleistietoja.....	110	Radio, RDS.....	115–116
Kauko-ohjain, virtalähde.....	110	Nauhoidusdekki.....	117–119
Perustoimintoja.....	111	Vianhaku.....	120
Kello/Ajastin.....	112	Teknisiä tietoja.....	120

Informação geral.....	121	Leitor de cd, manuseamento dos discos compactos ..	126–127
Comando à distância, alimentação de corrente.....	121	Rádio, RDS.....	128–129
Comandos e ligações.....	122–123	Deck de cassetes.....	130–132
Funções básicas.....	124	Resolução de problemas.....	133
Relógio/temporizador.....	125	Dados técnicos.....	133

Πλήκτρα ρύθμισης και συνδέσεις.....	134–135	CD player, Χειρισμός των δίσκων CD.....	139–140
Γενικές πληροφορίες, τηλεχειριστήριο.....	136	Ραδιόφωνο, RDS.....	141–142
Τροφοδοσία.....	136	Κασετόφωνο.....	143–145
Βασικές λειτουργίες.....	137	Επίλυση προβλημάτων.....	146
Ρολόι / Χρονοδιακόπτης.....	138	Τεχνικά δεδομένα.....	146

Svenska

Dansk

Suomi

Português

Ελληνικά

CONTROLS AND CONNECTIONS

English

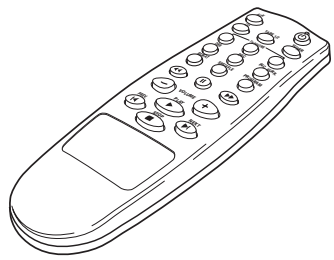
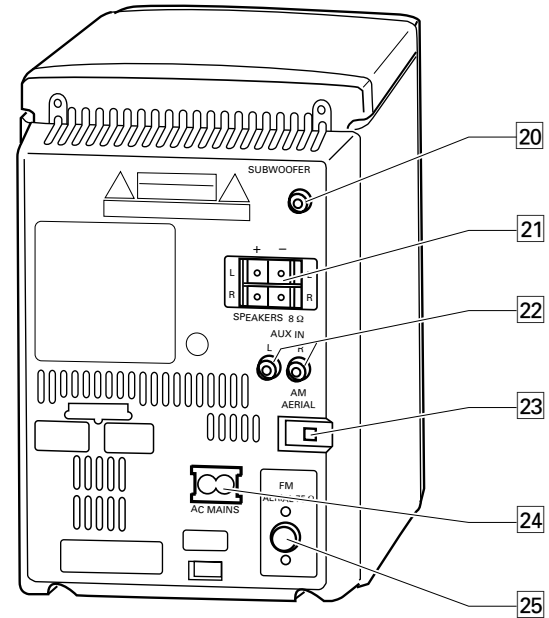
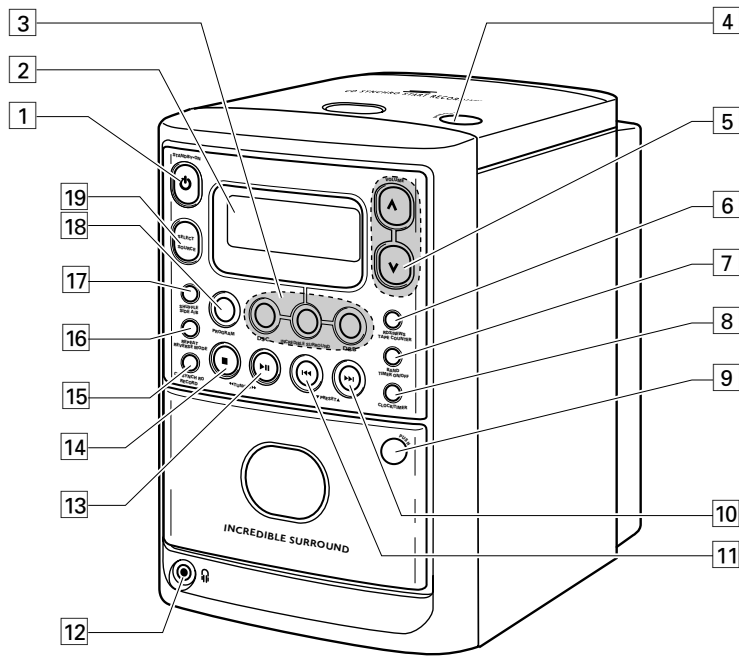

On top and front

- 1 STANDBY-ON \odot switches the unit on and to standby
- 2 Display
- 3 Sound controls:
 - DSC.....**DIGITAL SOUND CONTROL**
enhances sound characteristics
 - INCREDIBLE SURROUND
creates a phenomenal stereo effect
 - DBB.....**DYNAMIC BASS BOOST**
enhances the bass
- 4 OPEN-CLOSE.....opens the CD lid
- 5 VOLUME $\wedge \vee$ adjusts the volume
- 6 RDS/NEWSdisplays various RDS information and switches the news announcement on and off
 - TAPE COUNTER.....displays the tape counter
- 7 BAND.....selects the wave band
 - TIMER ON/OFF.....activates and deactivates the timer
- 8 CLOCK/TIMERselects the clock/timer function
- 9 PUSHopens the cassette compartment
- 10 \blacktrianglerightskips CD tracks, searches forward on a CD and fast forwards the tape
 - PRESET \blacktriangle selects preset radio stations
- 11 \blacktriangleleftskips CD tracks, searches backward on a CD and rewinds the tape
 - \blacktriangledown PRESETselects preset radio stations
- 12 🔊3.5 mm headphone socket
Note: Connecting the headphones switches off the speakers.
- 13 \blacktriangleright \parallelstarts and pauses CD play and starts tape play
 - TUNING \blacktrianglerighttunes to radio stations
- 14 \blacksquarestops CD and tape play and erases the CD program
 - \blacktriangleleft TUNING.....tunes to radio stations

- 15 CD SYNCHRO RECORDstarts tape recording
- 16 REPEATrepeats the CD or the program
 - REVERSE MODE.....switches the different tape reverse options
- 17 SHUFFLEplays CD tracks in random order
 - SIDE A/B.....switches tape direction
- 18 PROGRAM**CD**: programs tracks and reviews the program
Radio: programs radio stations
- 19 SELECT SOURCE.....selects the sound source: [CD] , [TUNER] , [TAPE] or [AUX]

On the back

- 20 SUBWOOFER.....connect an active subwoofer here
- 21 SPEAKERS 8 Ω connect the supplied speakers here
- 22 AUX IN.....connect to the audio output of an additional appliance
- 23 AM AERIAL.....connect the supplied AM frame aerial here
- 24 AC MAINS.....After all other connections have been made, connect the mains lead here and to the wall socket.
- 25 FM AERIAL 75 Ωconnect the supplied aerial wire here

On the remote control

- \odotswitches the unit to standby
- AUX, CD,
TAPE, TUNER.....selects the sound source
- TV VOLUME $-/+$decreases/increases the volume on a Philips TV
- DBB.....**DYNAMIC BASS BOOST**
enhances the bass
- DSC.....**DIGITAL SOUND CONTROL**
enhances sound characteristics
- INC. SURR.creates a phenomenal stereo effect
- REPEATrepeats the CD or the program
- SHUFFLEplays CD tracks in random order
- PROGRAM**CD**: programs tracks and reviews the program
Radio: programs radio stations
- \blacktriangleleft , \blacktriangleright**CD**: searches backward/forward
Radio: tunes to radio stations
Tape: searches backward/forward
- \parallelpauses CD play
- VOLUME $-/+$ decreases/increases the volume
- PREV. \blacktriangleleft , NEXT \blacktriangleright
CD: skips CD tracks backward/forward
Radio: selects a preset radio station
Tape: rewinds/fast forwards the tape
- PLAY \blacktriangleright starts CD and tape play and switches cassette sides
- STOP \blacksquarestops CD and tape play and erases the CD program

Note: Select the desired sound source first (e. g. CD), then press the required function key (e. g. PLAY \blacktriangleright).

Supplied accessories

- 2 speaker boxes
- Remote control
- 2 batteries for the remote control, size AAA
- AM/MW frame aerial
- FM aerial wire
- Mains lead

General maintenance

Do not expose the unit, batteries or CDs to humidity, rain, sand or excessive heat (caused by heating equipment or direct sunlight).

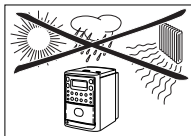

You can clean the unit with a soft, slightly dampened lint-free cloth. Do not use any cleaning agents as they may have a corrosive effect.



Environmental information

All redundant packing material has been omitted. We have done our utmost to make the packaging easily separable into three mono materials: cardboard (box), polystyrene foam (buffer) and polyethylene (bags, protective foam sheet).

Your unit consists of materials which can be recycled if disassembled by a specialized company. Please observe the local regulations regarding the disposal of packing materials, exhausted batteries and old equipment.

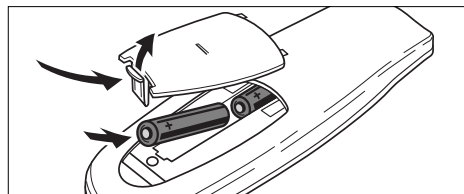

Batteries for the remote control

- Open the battery compartment of the remote control and insert 2 batteries, type **AAA**, **R03** or **UM-4** (preferably alkaline).

Remove batteries if they are flat or if the unit is not going to be used for a long time.

Batteries contain chemical substances, so they should be disposed of properly.

Speaker connections

The speaker terminals are click-fit connectors. Use them as shown below.

- Connect the unmarked wire to the red terminal and the marked (black) wire to the black terminal.

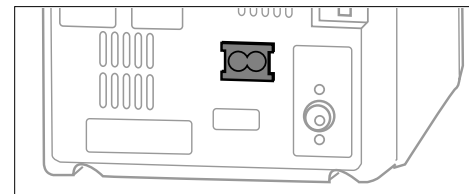
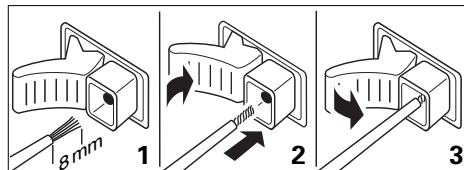

Mains

The type plate is located on the back of the unit.

- 1 Check whether the mains voltage as shown on the type plate corresponds to your local mains voltage. If it does not, consult your dealer or service organisation.
- 2 Connect the mains cable to the AC MAINS inlet and the wall socket. This switches on the mains supply.

Safety information

To disconnect the unit from the mains completely, remove the mains plug from the wall socket.

Place the unit on a solid surface. Make sure there is sufficient space around the unit to prevent overheating.

This set complies with the radio interference requirements of the European Community.

For users in the U.K.: please follow the instructions on page 2.

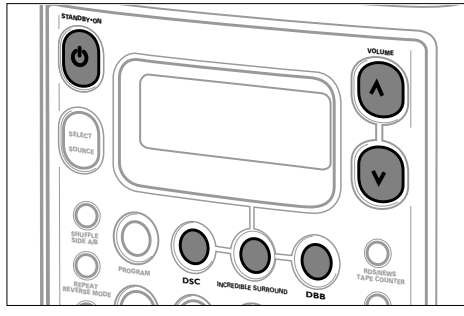









Switching on

To switch the unit on, press STANDBY-ON  on the unit (AUX, CD, TAPE or TUNER on the remote control).

To switch the unit to standby, press STANDBY-ON  again ( on the remote control).

To avoid overheating of the unit a safety circuit has been built in. Therefore your unit may disconnect under extreme conditions. If this happens, switch the unit off and let it cool down before reusing it.

Volume and sound adjustment

- Adjust the volume using VOLUME   (VOLUME $-/+$ on the remote control).
→ The volume level between  0L and  32 is displayed.
- Press DSC repeatedly to select the desired sound characteristics.
→ ,  or  is shown.
- Press DBB to switch the bass enhancement on and off.
→  is shown.
- Press INCREDIBLE SURROUND (INC. SURR. on the remote control) to switch the surround sound effect on and off.
→  is shown and the button is backlit.

Note: The effect of INCREDIBLE SURROUND may vary with different types of music.

Using additional appliances

You may use an additional appliance, e. g. tape player with the unit. Refer to the instruction manual of the appliance for connections and operations.

- 1 Insert the red plug of a cinch cable to the red AUX IN socket.
- 2 Insert the white plug of the cinch cable to the white AUX IN socket.
- 3 Connect the other ends of the cinch cable to the audio outputs of an additional appliance.
- 4 Press SELECT SOURCE repeatedly to display .
- 5 Operate your appliance as usual and adjust the volume and sound at the MC 145 unit.

Note: AUX IN is not suitable for connecting a turntable.

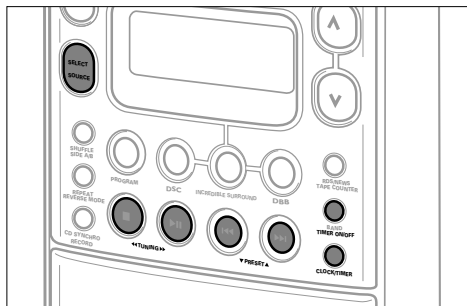

Clock setting

You may set the clock by using a time signal which is broadcast with RDS stations. This only works if the RDS station is sending this signal.

Automatic clock setting

- 1 Tune to an RDS station (see "RADIO").
- 2 Keep CLOCK/TIMER on the unit pressed for more than 2 seconds.
→ **SEARCH RDS TIME** is displayed for a maximum of 90 seconds. Then the time is displayed.

*Note: If **NO RDS TIME** is displayed, no time signal has been received. In that case you will have to set the clock manually.*

Manual clock setting

- 1 Switch to standby.
→ The clock digits flash.
- 2 Press CLOCK/TIMER on the unit.
→ The clock digits flash.
- 3 Press ◀◀ TUNING ▶▶ on the unit to set the hour.
- 4 Press ▼ PRESET ▲ on the unit to set the minutes.
- 5 Press CLOCK/TIMER on the unit to confirm the settings.

Displaying the time

- When the unit is switched on, press CLOCK/TIMER to switch the time display on and off.

Timer setting

You may use the unit as an alarm clock, with the CD, tuner or tape switching on at a set time.

- 1 Adjust the volume to be used for the alarm.
- 2 Switch to standby.
- 3 Keep CLOCK/TIMER on the unit pressed for more than 2 seconds.
→ **TIMER** flashes and the actual source is displayed.
- 4 Press SELECT SOURCE on the unit to select the desired sound source: **CD**, **TUNER** or **TAPE**.

*Note: **REC TUN** is only used for a timed recording. See "TAPE DECK" for details.*

- 5 Press CLOCK/TIMER on the unit to confirm the source.
→ The symbol of the source and **ON** is displayed, the clock digits flash.
- 6 Press ◀◀ TUNING ▶▶ on the unit to set the desired hour and ▼ PRESET ▲ to set the desired minute.
- 7 Press CLOCK/TIMER on the unit to confirm the settings.
→ **TIMER** is shown and the timer is armed.

Note: If more than 90 seconds elapses without a button being pressed, the unit quits the timer setting mode.

Timer deactivation and activation

- Press TIMER ON/OFF during standby, to switch the timer off and on.
→ If the timer is armed **TIMER** is shown.

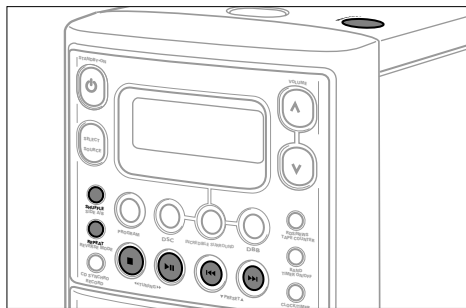

Playing a CD

- 1 Press SELECT SOURCE repeatedly to display $\square \square$.
- 2 Press OPEN-CLOSE to open the CD lid.
→ OPEN is displayed.
- 3 Insert an audio CD (printed side up) and close the lid.
→ REPEAT is displayed and the CD player stops. The total number of tracks and the total playing time of the CD are displayed.
- 4 Press ►► (PLAY ►) on the remote control) to start playback.
→ The current track number and the elapsed playing time are displayed.
- 5 Press ■ (STOP ■ on the remote control) to stop playback.
→ The total number of tracks and the total playing time of the CD are displayed.

- You can pause playback by pressing ►► (II) on the remote control).
→ The time at which playback was interrupted flashes.
- Continue playback by pressing ►► (PLAY ►) on the remote control).

Note: Playback will also stop if:

- you open the CD lid,
- the end of the CD is reached, or
- you select the tuner, tape or AUX.

REPEAT and SHUFFLE

Repeating the CD or the program

- 1 During playback press REPEAT to start repeated playback.
→ REPEAT is shown. The entire CD (or program if available) is played repeatedly.
- 2 Press REPEAT again to return to normal playback.
→ REPEAT disappears.

Playing tracks in random order

- 1 Press SHUFFLE to start shuffle play.
→ SHUFFLE is shown and SHUFFLE flashes twice. The tracks of the entire CD (or program if available) are played in random order.
- 2 Press SHUFFLE again to return to normal playback.
→ SHUFFLE disappears.

Note: Repeat and shuffle can be combined.

Selecting a track and searching

Selecting a track during playback

- Briefly press ◀◀ or ▶▶ (PREV. ◀ or NEXT ▶) on the remote control) once or several times to skip to the beginning of the current, previous or next track(s).
→ Playback continues with the selected track.

Selecting a track while playback is stopped

- 1 Briefly press ◀◀ or ▶▶ (PREV. ◀ or NEXT ▶) on the remote control) once or several times to skip to the previous or next track(s).

- 2 Press ►► (PLAY ►) on the remote control) to start CD play.
→ Playback starts with the selected track.

Searching for a passage during CD play

- 1 Keep ◀◀ or ▶▶ pressed (◀◀ or ▶▶ on the remote control) to find a particular passage in a backward or forward direction.
→ Fast playback starts at a low volume.
- 2 Release the button when you reach the desired passage.
→ Normal playback continues.

Note: During shuffle play and while playing a program, searching is only possible within the particular track.

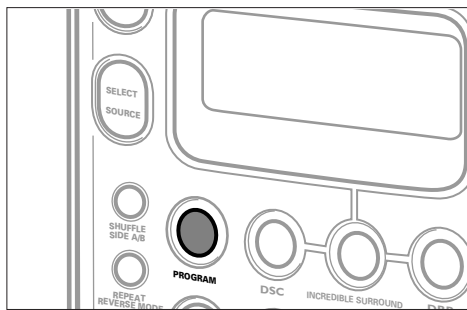

Programming track numbers

You may select up to 20 tracks and store them in the memory in a desired sequence. You may store any track more than once.

- 1 Press SELECT SOURCE repeatedly to display $\square \square$.
Or, if CD is already selected,
press \blacksquare (STOP \blacksquare on the remote control) to stop CD playback.
- 2 Press PROGRAM to start programming.
→ PROGRAM flashes and the track number 1 is displayed.
- 3 Select a desired track with \lll or \ggg (PREV. \lll or NEXT \ggg) on the remote control).
- 4 Press PROGRAM to store this track.
→ The number of selected tracks and the playing time of the program is displayed briefly.
- 5 Select and store all desired tracks in this way. If PROG is displayed next to a tracknumber, this track is already programmed.

Note: If you try to store more than 20 tracks, FULL is displayed.

- 6 Press \ggg (PLAY \ggg on the remote control) to listen to your selection of tracks.

Reviewing the program

- Keep PROGRAM pressed for more than 2 seconds to review your program.
→ The display shows all stored tracks in sequence.

Note: Reviewing the program does not interrupt playback.

Erasing the program

- 1 Press \blacksquare (STOP \blacksquare on the remote control) to stop playback.
- 2 Press \blacksquare (STOP \blacksquare on the remote control) to erase the program.
→ PROGRAM goes off, CLEAR $\square \square$ is displayed briefly and the program is erased.

Note: The program will also be erased if you:
– interrupt the power supply,
– open the CD lid.

CD player and CD handling

The lens (A) of the CD player should never be touched. If the CD player cannot read CDs correctly use a commonly available cleaning CD to clean the lens. If this does not help, take the unit to an authorised repair workshop. Other cleaning methods may destroy the lens. Always keep the lid closed to avoid dust on the lens.

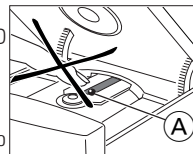

The lens may cloud over when the unit is suddenly moved from cold to warm surroundings. This prevents the CD player working properly. Leave the CD player in a warm environment until the moisture evaporates.

Active mobile phones near the CD player may cause malfunctions.

To take the CD out of its case easily, press the centre spindle while lifting the CD. Always pick up the CD by the edge and put it back in its box after use.

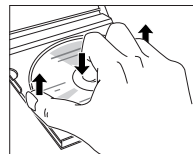

To clean the CD, wipe it in a straight line from the centre toward the edge using a soft, lint-free cloth. A cleaning agent may damage the disc! Never write on a CD or attach a sticker to it.

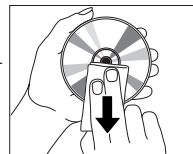

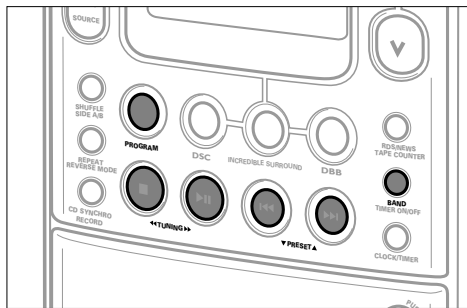

Tuning to radio stations

- 1 Press SELECT SOURCE repeatedly to display *TUNER*.
 - 2 Select a wave band by pressing BAND repeatedly.
→ The selected waveband is shown.
 - 3 Keep ◀◀ TUNING ▶▶ (◀◀ or ▶▶ on the remote control) pressed for approximately 1 second.
→ *SEARCH* is displayed and the radio tunes to a station with sufficient strength. If an FM station is received in stereo, *STEREO* is shown.
 - 4 Repeat searching until you find the desired station.
- To tune to a weak station briefly press ◀◀ TUNING ▶▶ (◀◀ or ▶▶ on the remote control) as often as necessary for optimum reception.

Programming radio stations

You may store up to 30 radio stations. The unit can select and program stations by itself or you may choose them yourself.

Automatic programming

Automatic programming will start at a chosen preset number. From this preset number upwards, former programmed radio stations will be overwritten. The unit will only program stations which are not in the memory already.

- 1 Press ▼ PRESET ▲ (PREV. ◀◀ or NEXT ▶▶) on the remote control) to select the preset number where programming should start.
- 2 Keep PROGRAM on the unit pressed for more than 2 seconds.
→ *RADIO* is displayed and available stations are programmed. Then the radio station using the highest preset number is played.

Manual programming

- 1 Tune to a desired radio station (see "Tuning to radio stations").
- 2 Press PROGRAM on the unit.
→ **PROGRAM** flashes.
- 3 Press ▼ PRESET ▲ (PREV. ◀◀ or NEXT ▶▶) on the remote control) to assign a number from 1 to 30 to this station.
- 4 Press PROGRAM on the unit to confirm the setting.
→ **PROGRAM** goes off, the preset number and the frequency of the preset station are displayed.

Tuning to preset stations

- Press ▼ PRESET ▲ (PREV. ◀◀ or NEXT ▶▶) on the remote control) until the preset number of the desired station is displayed.

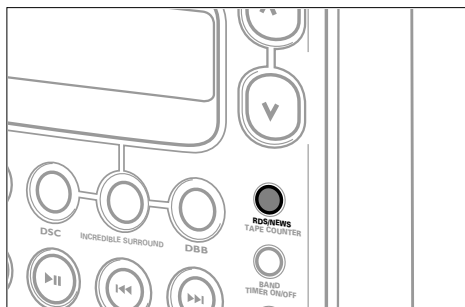

RDS

Radio Data System is a service that allows FM stations to send additional information. If you are receiving an RDS station, and the station name are displayed.

When automatic programming is used, RDS stations will be programmed first.

Scrolling through different RDS information

- Press RDS/NEWS on the unit repeatedly to scroll through the following information (if broadcast):
 - Program type such as: NEWS, SPORT, POP M, ...
 - Radio text messages
 - Frequency
 - Station name

Note: If you press RDS/NEWS and NO RDS is displayed, no RDS signal is being received.

News announcement

You may set up the tuner in such a way that listening to CD or tape is interrupted by the news of a RDS station. This only works if the RDS program type **NEWS** is broadcast while sending the news.

- 1 Tune to the desired RDS station (see "RADIO").
 - 2 Keep RDS/NEWS on the unit pressed for 2 seconds.
 - NEWS ON is displayed briefly and starts flashing.
 - 3 Play a CD or tape as usual.
 - While news are broadcast the unit will switch to tuner and NEWS is displayed. The news function is switched off.
- You can switch off the news announcement by keeping RDS/NEWS pressed for 2 seconds.

Note: To avoid unwanted recordings, the news announcement does not work while recording a cassette.

RDS programm types

NO TYPENo RDS program type
 NEWS.....News services
 AFFAIRS.....Politics and current affairs
 INFO.....Special information programs
 SPORTSports
 EDUCATEEducation and advanced training
 DRAMARadio plays and literature
 CULTURECulture, religion and society
 SCIENCEScience
 VARIETYEntertainment programs

POP M.....Pop music
 ROCK MRock music
 MOR MLight music
 LIGHT M.....Light classical music
 CLASSICSClassical music
 OTHER M.....Special music programs

EON

Enhanced Other Network allows you to search for an RDS station offering a certain program type. If EON is available, **EON** is shown.

- 1 While receiving an RDS station, press RDS/NEWS on the unit, until the program type is displayed.
- 2 Press ▼ PRESET ▲ (PREV. ◀ or NEXT ▶) on the remote control), until the desired program type is displayed.
- 3 Press TUNING ►► (►► on the remote control) to start searching.
 - The radio tunes to an RDS station broadcasting this program type. If this program type is not available TYPE NOT FOUND is displayed.

*Notes:– If EON is not available the preset RDS stations are searched for the selected program type.
 – If you are using the news announcement with an EON station, the whole network is searched for news.*

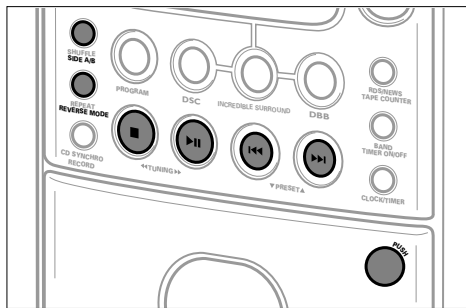

Playing a cassette

- 1 Press SELECT SOURCE repeatedly to display *TAPE*.
- 2 Press PUSH to open the cassette compartment.
- 3 Insert a recorded cassette with the open side down and close the cassette compartment.
- 4 Press ►|| (PLAY ► on the remote control) to start playback.
→ The cassette side(s) currently in use, *;* and the tape counter are displayed.
- 5 Press ■ (STOP ■ on the remote control) to stop playback.

Switching cassette sides

You may change cassette sides without taking the cassette out of the compartment. The cassette side can be switched manually or automatically at the end of the tape.

Switching sides while playback is stopped

- Press SIDE A/B on the unit to switch tape sides.
→ *R* or *B* is displayed and the tape counter is reset to 000.

Switching sides during playback

- During playback press SIDE A/B (PLAY ► on the remote control) to switch tape sides.
→ *R ;* or *B ;* is displayed and the tape counter is reset to 000. Playback continues with the chosen cassette side.

Automatic side switch

You may choose if the playback should stop, or should continue with the other cassette side, when the end of the tape is reached.

- Press REVERSE MODE repeatedly on the unit to select either:
 - *R* or *B*: Playback stops at the end of the tape.
 - *R+B* or *B+R*: The cassette side is switched once.
 - *R+B* or *B+R* and **REPEAT**: Both cassette sides are played repeatedly; up to 5 times each side.

Winding the tape

- 1 Press ■ (STOP ■ on the remote control) to stop playback.
- 2 Press ◀◀ or ▶▶ to rewind or fast forward the tape.
→ *R* or *B* and the tape counter is displayed, *<* or *>* ; flashes.
- 3 Press ■ (STOP ■ on the remote control) to stop tape winding.

Monitoring the tape while winding

- 1 Press ►|| (PLAY ► on the remote control) to start playback.
→ The cassette side(s) currently in use, *;* and the tape counter are displayed.
- 2 Keep ◀◀ or ▶▶ pressed (◀◀ or ▶▶ on the remote control) to find a particular passage in a backward or forward direction.
→ *;* disappears and fast playback starts at a low volume.
- 3 Release the button when you have reached the desired passage.
→ Normal playback continues.

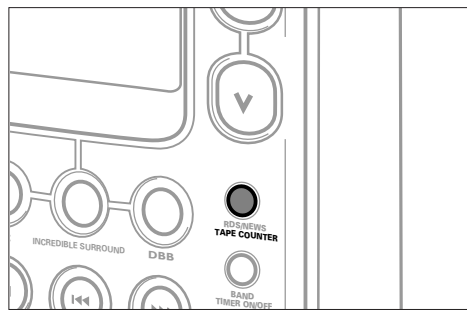

Tape counter

During the use of the tape deck a tape counter is displayed. The counter should help you to find titles or passages on a cassette. The counter can be reset to 000.

Displaying the counter during recording

- Press **TAPE COUNTER** during recording to switch between the counter and the display of the source.

Resetting the counter

- 1 Press **■** (STOP **■** on the remote control) to stop playback.
- 2 Press **■** (STOP **■** on the remote control) to reset the tape counter.
→ 000 is displayed.

General information on recording

Recording is permissible provided that copyright or other rights of third parties are not infringed upon.

For recording on this unit you should use a cassette of the type **NORMAL** (IEC type I) or **CHROME** (IEC type II). The deck is not suitable for recording on cassettes of the type **METAL** (IEC type IV).

The recording level is set automatically. The controls **VOLUME**, **INCRECIBLE SURROUND**, **DSC**, and **DBB** do not affect the recording.

At the very beginning and end of the tape, no recording will take place in the 7 seconds during which the leader tape passes the recorder heads.

Protecting tapes from accidental erasure

Keep the cassette side to be protected in front of you and snap off the left tab. Now, recording on this side is no longer possible.

To record again on this side of the cassette, cover the hole with a piece of adhesive tape.

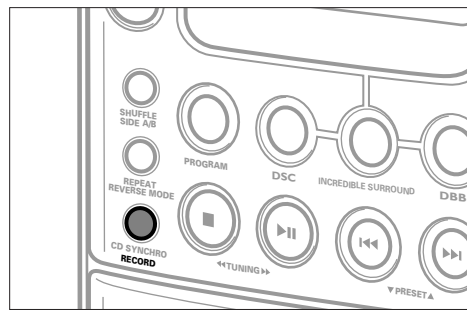
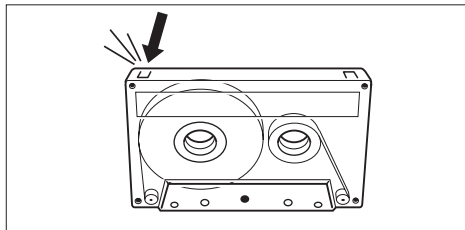

Recording from the radio

- 1 Press **SELECT SOURCE** repeatedly to display **TUNER**.
- 2 Tune to the desired radio station (see under "RADIO").
- 3 Press **PUSH** to open the cassette compartment.
- 4 Insert a blank, unprotected cassette and close the cassette compartment.
- 5 Press **RECORD** on the unit to start recording.
→ **RECORD** is displayed briefly and **RECORD** is shown.
- 6 Press **■** (STOP **■** on the remote control) to stop recording.

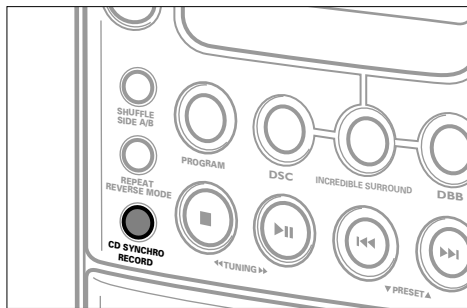

Recording from the CD player (CD SYNCHRO)

- 1 Press SELECT SOURCE repeatedly to display $\square \mathbb{B}$.
- 2 Insert a CD and, if desired, program track numbers.
- 3 Press PUSH to open the cassette compartment.
- 4 Insert a blank, unprotected cassette and close the cassette compartment.
- You can choose the cassette side(s) \mathbb{A} , \mathbb{B} or $\mathbb{A} + \mathbb{B}$ by pressing REVERSE MODE. When selecting $\mathbb{A} + \mathbb{B}$ the cassette sides are switched automatically at the end of the tape. CD playback is paused during the side switch.
- 5 Press CD SYNCHRO RECORD on the unit.
→ Recording starts. CD play starts 7 seconds later, to let the leader tape pass the recorder heads.

Note: If the first track to be recorded is chosen by $\llcorner \llcorner$ or $\llcorner \llcorner$, CD playback and tape recording start simultaneously.

- 6 Press \blacksquare (STOP \blacksquare on the remote control) to stop recording.

Note: If RECORD is pressed during CD playback, recording starts immediately (use $\llcorner \llcorner$ to pause CD playback).

Record Timer

You may record from the radio at a set time. You have to define a preset radio station to record from, a start time and a stop time. You can choose the cassette side(s) \mathbb{A} , \mathbb{B} or $\mathbb{A} + \mathbb{B}$ by pressing REVERSE MODE.

- 1 Select the preset radio station to record from.
- 2 Switch to standby.
- 3 Keep CLOCK/TIMER on the unit pressed for more than 2 seconds.
→ **TIMER** flashes and the actual source is displayed.
- 4 Press SELECT SOURCE repeatedly to display *REC TUN.*
- 5 Press CLOCK/TIMER on the unit to confirm the source.
→ $\square \mathbb{N}$ is displayed, **RECORD** and the clock digits flash.
- 6 Press $\llcorner \llcorner$ TUNING $\llcorner \llcorner$ on the unit to set the desired hour and \blacktriangledown PRESET \blacktriangle to set the desired minute.
- 7 Press CLOCK/TIMER on the unit to confirm the start time.
→ $\square \mathbb{F}$ is displayed, **RECORD** and the clock digits flash.
- 8 Press $\llcorner \llcorner$ TUNING $\llcorner \llcorner$ on the unit to set the desired hour and \blacktriangledown PRESET \blacktriangle to set the desired minute.
- 9 Press CLOCK/TIMER on the unit to confirm the settings.
→ **TIMER** is shown and the recording timer is set.

Tape deck maintenance

To ensure proper recording and playback quality, clean parts (A), (B) and (C) after approx. 50 hours of operation. Use a cotton swab slightly moistened with alcohol or head-cleaner fluid.

Press $\llcorner \llcorner$ and clean the rubber pressure rollers (A). Press $\llcorner \llcorner$ again and clean the capstans (B) and the heads (C).

Note: The heads (C) can also be cleaned by playing a cleaning tape once.

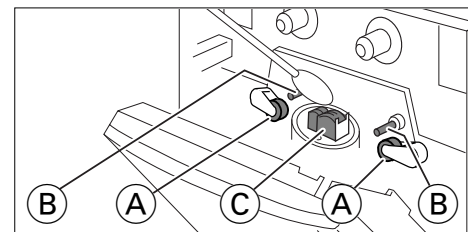

WARNING

Under no circumstances should you try to repair the unit yourself as this will invalidate the guarantee.

If a fault occurs, first check the points listed, before taking the unit for repair.

If you are unable to solve a problem by following these hints, consult your dealer or service center.

Problem	Possible cause	Solution
No sound, no power	Volume is turned down.	Turn up the volume.
	Headphone is connected.	Disconnect headphone.
	Mains cable is not securely connected.	Connect mains cable properly.
No reaction to controls	Electrostatic discharge.	Disconnect the unit from the power supply, reconnect after a few seconds.
Poor radio reception	Weak radio signal.	Direct the aerial for optimum reception.
	Interference caused by electrical equipment such as TVs, computers, engines, etc.	Keep the unit away from electrical equipment.
NO DISC is displayed	The CD is badly scratched or dirty.	Replace or clean the CD.
	No CD, or CD is inserted upside down.	Insert a CD with label upwards.
	The laser lens is steamed up.	Wait until the lens has cleared.
The CD skips tracks	The CD is damaged or dirty.	Replace or clean the CD.
	SHUFFLE or PROGRAM is active.	Switch off SHUFFLE or PROGRAM .
Poor cassette sound quality	Dust and dirt on the heads, capstans or pressure rollers.	Clean heads, capstans, and pressure rollers.
	Use of unsuitable cassette type (METAL) for recording.	Only use NORMAL or CHROME type cassettes for recording.
CHECK TAPE is displayed	Cassette tab(s) may be snapped off.	Apply a piece of adhesive tape over the hole.
Remote control does not function properly	Batteries are inserted incorrectly.	Insert batteries correctly.
	Batteries are flat.	Insert fresh batteries.
	The unit is too far away.	Move the unit nearer.

Amplifier

Standby power consumption.....	8 W
Output power..... 2×10 W RMS ¹ / 8 Ω / 1 kHz / THD 10 %	
Output power.....	200 W PMPO
Music power.....	2×20 W
Signal-to-noise ratio.....	≥ 75 dBA (IEC)
Input sensitivity AUX.....	0.5 V (max. 2 V)
SUBWOOFER output.....	$> 20,000 \Omega$
Impedance, speakers.....	$\geq 8 \Omega$
Impedance, headphones.....	32 Ω –1000 Ω

¹ ± 1 dB

Tuner

FM range.....	87.50–108.00 MHz
MW range.....	531–1602 kHz
Sensitivity at 75 Ω :	

Mono, 26 dB signal-to-noise ratio.....2.8 μ V

Stereo, 46 dB, signal-to-noise ratio.....61.4 μ V

Total harmonic distortion..... ≤ 5 %

Frequency response.....63–12,500 Hz (± 3 dB)

Signal-to-noise ratio..... ≥ 50 dBA

CD player

Frequency range.....	20–20,000 Hz
Signal-to-noise ratio.....	75 dBA

Tape deck

Frequency response.....	80–12,500 Hz (8 dB)
Signal-to-noise ratio.....	50 dBA
Wow and flutter.....	≤ 0.4 % DIN

Bass reflex speakers

Dimensions (w \times h \times d).....	165 \times 240 \times 240 mm
Weight (each).....	approx. 1.5 kg

General

Dimensions (w \times h \times d).....	165 \times 240 \times 250 mm
Weight (without speakers).....	approx. 3 kg

Subject to modification

Accessoires livrés avec l'équipement

- 2 haut-parleurs
- Télécommande
- 2 piles pour télécommande, type AAA
- Antenne AM/MW
- Câble d'antenne FM
- Cordon secteur

Entretien général

N'exposez jamais l'équipement, les piles ou les disques compacts à l'humidité, à la pluie, au sable ni à une chaleur excessive (due à la production de chaleur propre à l'équipement ou à l'exposition directe aux rayons du soleil).

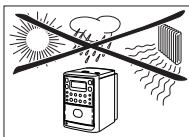

Vous pouvez nettoyer l'équipement avec un chiffon doux ouaté légèrement humide. Ne jamais utiliser de détergent; car ceux-ci ont un effet abrasif.



Informations relatives à l'environnement

Tous les matériaux d'emballage superflus ont été supprimés. Nous avons fait de notre mieux pour que l'emballage soit facilement séparable en trois types de matériaux: carton (boîte), polystyrène expansé (matériel tampon), polyéthylène (sachets, panneau de protection en mousse).

Votre appareil est composé de matériaux pouvant être recyclés s'il est démonté par une firme spécialisée. Veuillez observer les règlements locaux lorsque vous vous débarrassez des matériaux d'emballage, des piles usagées et de votre ancien appareil.

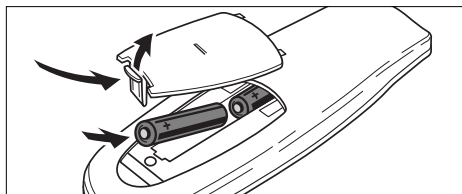

Piles pour télécommande

- Ouvrez le compartiment piles de la télécommande et insérez 2 piles type **AAA, R03** ou **UM4** (de préférence alcaline).

Enlevez les piles dès qu'elles sont usées ou dans le cas où l'équipement ne sera pas utilisé pendant une période prolongée.

Les piles contiennent des substances chimiques et doivent par conséquent être rejetées dans les endroits appropriés.

Prises pour haut-parleurs

Les prises haut-parleurs sont en fait du type à encliquetage. Procédez comme illustré ci-dessous.

- Connectez le fil sans repère à la borne rouge et le fil à repère (noir) à la borne noire.

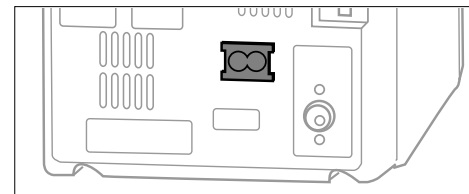
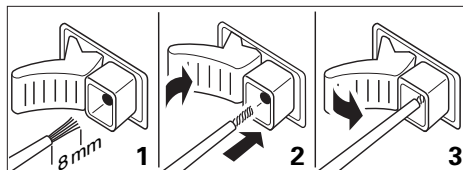

Secteur

La plaquette de texte est apposée sur le panneau arrière de l'équipement.

- 1 Contrôlez si la tension secteur indiquée sur la plaquette de texte correspond à la tension secteur locale. Si ce n'est pas le cas, consultez votre concessionnaire ou le service après-vente.
- 2 Branchez le cordon secteur à la prise AC MAINS et à la prise secteur. Ce faisant, l'alimentation secteur est un fait.

Informations relatives à la sécurité

Pour désolidariser totalement l'équipement du secteur, débranchez la fiche secteur de la prise murale.

Disposez l'équipement sur une surface solide. Assurez-vous d'un espace suffisant autour de l'équipement pour prévenir toute surchauffe.

Cet appareil est conforme aux normes de la Communauté européenne en matière d'interférences radio.

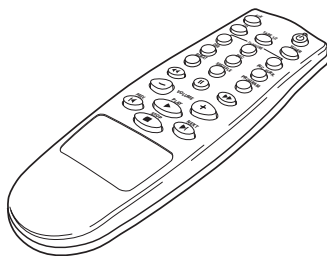
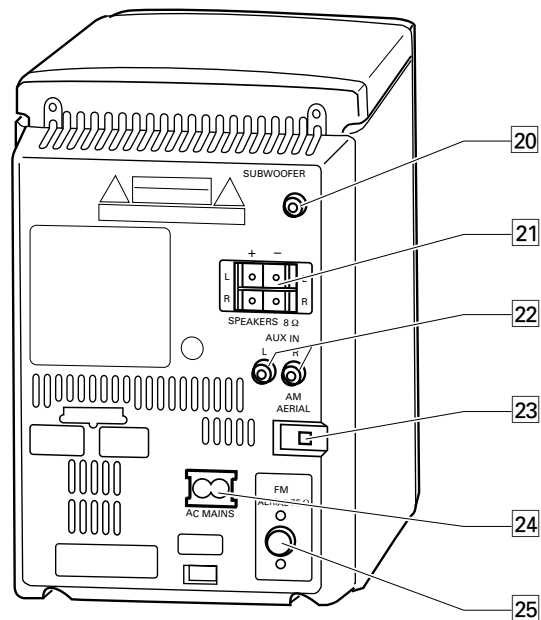
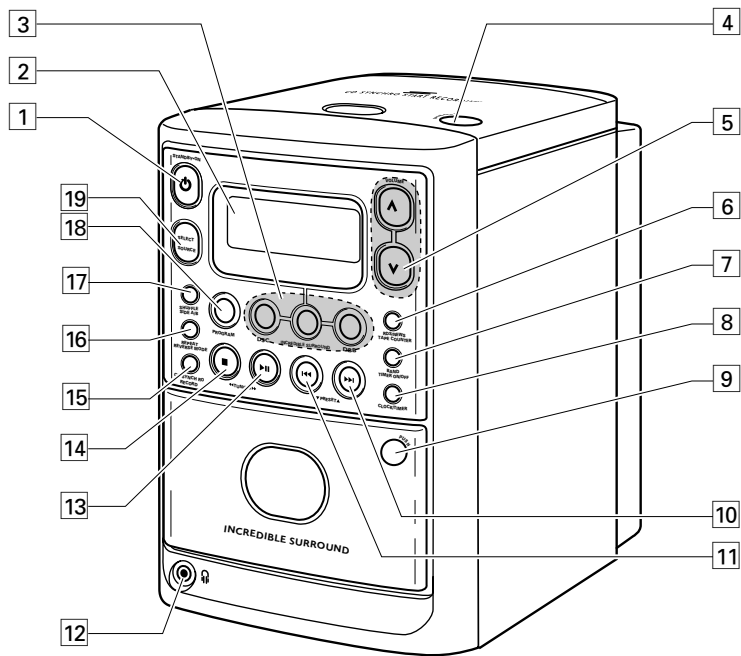

Panneau avant et section supérieure

- 1 STANDBY-ONPour allumer l'équipement et position d'attente
 - 2 Affichage
 - 3 Commandes de tonalité :
 - DSC**DIGITAL SOUND CONTROL**
Valorisation des caractéristiques de tonalité
 - INCREDIBLE SURROUND
Création d'un effet stéréo phénoménal
 - DBB**DYNAMIC BASS BOOST**
Valorisation des basses
 - 4 OPEN-CLOSEOuverture du couvercle de CD
 - 5 VOLUMERéglage de volume
 - 6 RDS/NEWSAffichage des diverses informations RDS et mise en/hors service des informations
 - TAPE COUNTERAffichage de position de cassettes
 - 7 BANDSélection de fréquences
 - TIMER ON/OFFMarche/arrêt de l'horloge
 - 8 CLOCK/TIMERSélection de la fonction d'horloge/minuterie
 - 9 PUSHOuverture du compartiment cassette
 - 10Défilement CD, recherche avant de CD et avance rapide de cassette
 - PRESETSélection de préréglage des émetteurs radio
 - 11Défilement CD, recherche arrière de CD et reboinage de cassette
 - PRESETSélection de préréglage des émetteurs radio
 - 12Prise d'écouteur 3,5 mm
- Remarque : Lorsqu'on branche sur cette prise écouteurs, les haut-parleurs sont hors service.*
- 13Démarrage et pause de lecture CD et démarrage de cassette
 - TUNINGRéglage fin des émetteurs radio

- 14Arrêt de CD et de cassette et effacement du programme CD
- TUNINGRéglage fin des émetteurs radio
- 15 CD SYNCHRO
RECORDEnregistrement cassette
- 16 REPEATRépétition de CD ou de programme
- REVERSE MODESélection des diverses options de reboinage de cassette
- 17 SHUFFLELecture de CD dans un ordre quelconque
- SIDE A/BSens de bobinage de la cassette
- 18 PROGRAM**CD**: Programmation des plages et revue du programme
Radio: Programmation des émetteurs radio
- 19 SELECT SOURCESélection de mode: **CD**, **TUNER**, **TAPE** ou **FM**

Panneau arrière

- 20 SUBWOOFERActivation du sub-woofer
- 21 SPEAKERS 8 Ω Prise pour haut-parleurs livrée avec l'équipement
- 22 AUX INPrise de sortie audio pour équipement complémentaire
- 23 AM AERIALPrise d'antenne AM livrée avec l'équipement
- 24 AC MAINSUne fois que toutes les connexions ont été réalisées, connectez le cordon secteur et branchez sur la prise secteur.
- 25 FM AERIAL 75 Ω Prise de câble d'antenne livrée avec l'équipement

Télécommande

-Mise en position d'attente de l'équipement AUX, CD, TAPE, TUNERSélection de la source
- TV VOLUME +/-Réduction/augmentation du volume sur téléviseur Philips
- DBB**DYNAMIC BASS BOOST**
Valorisation des basses
- DSC**DIGITAL SOUND CONTROL**
Valorisation des caractéristiques de tonalité
- INC. SURR.Création d'un effet stéréo phénoménal
- REPEATRépétition de CD ou de programme
- SHUFFLELecture des plages CD dans un ordre quelconque
- PROGRAM**CD**: Programmation des plages et revue du programme
Radio: Programmation des émetteurs radio
-**CD**: recherche arrière/avant
Radio: réglage fin des émetteurs
Cassette: recherche arrière/avant
-Pause de lecture CD
- VOLUME +/-Réduction/augmentation de volume
- PREV. , NEXT**CD**: défilement de plages CD arrière/avant
Radio: sélection de préréglage des émetteurs radio
Cassette: reboinage/avance rapide de cassette
- PLAYLecture de CD et lecture de cassette, changement de direction de cassette
- STOPArrêt de lecture CD et de lecture cassette, effacement du programme CD.

Remarque : Sélectionnez d'abord la source souhaitée (par exemple CD), ensuite, agissez sur la touche de fonction correspondante (par exemple PLAY).

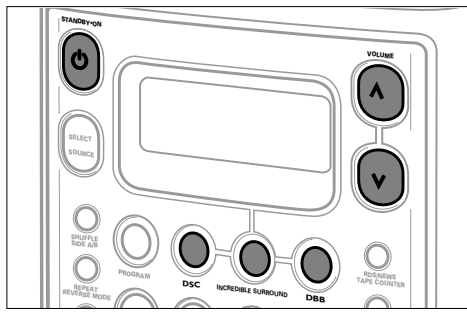

Mise en service

Pour mettre l'équipement en service, appuyez sur STANDBY-ON \odot de l'équipement (AUX, CD, TAPE ou TUNER de la télécommande).

Pour mettre l'équipement en position d'attente, appuyez à nouveau sur STANDBY-ON \odot again (\odot de la télécommande).

Pour éviter tout problème de surchauffe, cet appareil est doté d'un circuit de sécurité intégré. L'appareil s'arrête automatiquement dans des conditions de fonctionnement extrêmes. Si tel était le cas, mettez l'appareil hors tension pour permettre le refroidissement de l'appareil avant de le réutiliser.

Réglage de volume et de tonalité

- Réglez le volume avec la touche VOLUME \wedge \vee (VOLUME +/- de la télécommande).
→ Le niveau de volume est affiché entre VOL \square et VOL 32 .
- Appuyez plusieurs fois sur DSC pour sélectionner les caractéristiques de tonalité souhaitées.
→ \updownarrow , \updownarrow ou \updownarrow est affiché.
- Appuyez sur DBB pour mettre en/hors service la valorisation des basses.
→ **DBB** est affiché.
- Appuyez sur INCREDIBLE SURROUND (INC. SURR. de la télécommande) pour mettre en/hors service l'effet stéréo spécial.
→ \updownarrow est affiché et la touche bénéficie du rétro-éclairage.

Remarque : L'effet de INCREDIBLE SURROUND peut varier en fonction des genres de musique.

Utilisation d'équipements complémentaires

Il vous est possible d'utiliser un équipement complémentaire (par exemple un lecteur de cassettes) en combinaison avec cet équipement. Référez-vous au manuel d'utilisation de l'équipement en question pour toutes les connexions et commandes.

- 1 Insérez la fiche rouge d'un câble cinch à la prise rouge AUX IN.
- 2 Insérez la fiche blanche du câble cinch à la prise blanche AUX IN.
- 3 Connectez les autres extrémités du câble cinch aux sorties audio de l'équipement complémentaire.
- 4 Appuyez à plusieurs reprises sur SELECT SOURCE pour afficher **AUX**.
- 5 Utilisez l'équipement complémentaire de la manière usuelle et réglez volume et tonalité avec l'unité MC 145.

Remarque : AUX IN ne convient pas pour raccorder un tourne-disques.

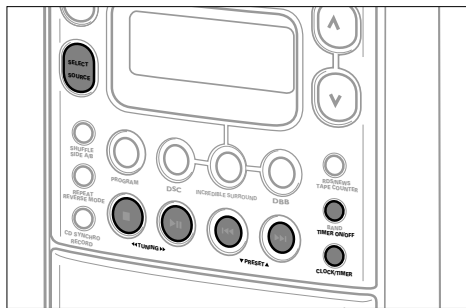

Réglage d'horloge

Il est possible de régler l'horloge à partir d'un signal émis par les stations RDS. Cette option n'est opérationnelle que si la station RDS en question émet effectivement ce signal.

Réglage automatique d'horloge

1 Réglez sur une station RDS (voir « RADIO »).

- 2 Maintenez enfoncée la touche CLOCK/TIMER de l'équipement pendant plus de 2 secondes.
→ **SEARCH RDS TIME** est affiché pendant 90 secondes au maximum. Ensuite, l'heure est affichée.

Remarque : NO RDS TIME est affiché ce qui signifie qu'aucun signal d'heure n'a été reçu. Dans ce cas, vous serez dans l'obligation de régler l'horloge manuellement.

Réglage manuel d'horloge

- 1 Sélectionnez la position d'attente.
- 2 Appuyez sur CLOCK/TIMER de l'équipement.
→ Les chiffres d'horloge clignotent.
- 3 Appuyez sur ◀◀ TUNING ▶▶ de l'équipement pour régler les heures.
- 4 Appuyez sur ▼ PRESET ▲ de l'équipement pour régler les minutes.
- 5 Appuyez sur CLOCK/TIMER de l'équipement pour confirmer les réglages.

Affichage de l'heure

- Avec l'équipement en service, appuyez sur CLOCK/TIMER pour solliciter ou enlever l'affichage de l'heure.

Réglage de minuterie

L'unité peut également servir d'alarme, de sorte que le lecteur CD, la radio ou l'enregistreur cassette est mis en marche à une heure pré-réglée.

- 1 Réglez le volume pour l'alarme.
- 2 Sélectionnez la position d'attente.
- 3 Maintenez enfoncée la touche CLOCK/TIMER pendant plus de 2 secondes.
→ **TIMER** clignote et la source actuelle est affichée.
- 4 Appuyez sur SELECT SOURCE de l'équipement pour sélectionner la source souhaitée: **CD**, **TUNER** ou **TAPE**.

Remarque : REC TUN sert uniquement pour un enregistrement minuté. Pour plus de détails, référez-vous à la section « ENREGISTREUR CASSETTE ».

- 5 Appuyez sur CLOCK/TIMER de l'équipement pour confirmer la source.
→ Le symbole de la source et **ON** sont affichés, les chiffres d'horloge clignotent.
- 6 Appuyez sur ◀◀ TUNING ▶▶ de l'équipement pour régler l'heure souhaitée et sur ▼ PRESET ▲ pour les minutes.
- 7 Appuyez sur CLOCK/TIMER de l'équipement pour confirmer les réglages.
→ **TIMER** est affiché et la minuterie est en service.

Remarque : Si on agit sur aucun bouton pendant plus de 90 secondes, on sort automatiquement du mode de réglage de minuterie.

Désactivation et activation de la minuterie

- Appuyez sur TIMER ON/OFF en position d'attente pour mettre hors/en service.
→ Si la minuterie est sollicitée, **TIMER** est affiché.

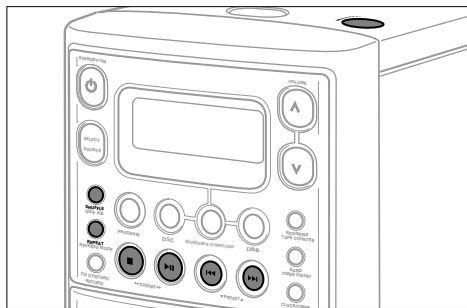

Lecture d'un CD

- 1 Appuyez plusieurs fois sur SELECT SOURCE pour afficher **CD**.
- 2 Appuyez sur OPEN-CLOSE pour ouvrir le couvercle du compartiment CD.
→ **OPEN** est affiché.
- 3 Introduisez un CD audio (section imprimée visible) et fermez le couvercle.
→ **REPEAT** est affiché et le lecteur de CD s'arrête. Le nombre de plages et la durée totale du CD sont affichés.
- 4 Appuyez sur **▶||** (PLAY ▶ de la télécommande) pour démarrer la lecture.
→ L'affichage indique le numéro de plage et la durée écoulée.
- 5 Appuyez sur **■** (STOP ■ de la télécommande) pour interrompre la lecture.
→ Le nombre de plages et la durée totale du CD sont affichés.

- Il est possible d'arrêter la lecture en appuyant sur **▶||** (|| de la télécommande).
→ La durée de lecture clignote au moment de son interruption.
- Poursuivez la lecture en appuyant sur **▶||** (PLAY ▶ de la télécommande).

Remarque : La lecture sera également arrêtée dans le cas où :

- vous ouvrez le couvercle,
- la lecture est arrivée à sa fin ou
- vous sélectionnez la radio, le lecteur cassette ou l'équipement complémentaire AUX.

Mode de REPEAT et SHUFFLE

Répétition du CD ou du programme

- 1 Pendant la lecture, appuyez sur REPEAT pour démarrer la répétition de la lecture.
→ **REPEAT** est affiché. Le CD complet (ou le programme si prévu) sera répété.
- 2 Appuyez à nouveau sur REPEAT pour revenir en mode de lecture normal.
→ **REPEAT** disparaît de l'affichage.

Lecture de plages en ordre quelconque

- 1 Appuyez sur SHUFFLE pour démarrer la lecture en ordre quelconque.
→ **SHUFFLE** est affiché et **SHUFFLE** clignote deux fois. Les plages du CD tout entier (ou du programme si prévu) sont lues dans un ordre quelconque.
- 2 Appuyez à nouveau sur SHUFFLE pour revenir en mode de lecture normal.
→ **SHUFFLE** disparaît de l'affichage.

Remarque : Les fonctions de répétition et SHUFFLE peuvent être combinés.

Sélection d'une plage et recherche

Sélection d'une plage en cours de lecture

- Appuyez brièvement sur **◀◀** ou **▶▶** (PREV. ◀ ou NEXT ▶ de la télécommande) une ou plusieurs fois pour passer au début de la plage en cours, de la plage précédente ou de la plage suivante.
→ La lecture se poursuit à partir de la plage sélectionnée.

Sélection d'une plage avec lecture arrêtée

- 1 Appuyez brièvement sur **◀◀** ou **▶▶** (PREV. ◀ ou NEXT ▶ de la télécommande) une ou plusieurs fois pour passer à la plage précédente ou à la plage suivante.
- 2 Appuyez sur **▶||** (PLAY ▶ de la télécommande) pour démarrer la lecture de CD.
→ La lecture démarre à la plage sélectionnée.

Recherche d'un passage pendant la lecture de CD

- 1 Maintenez enfoncée **◀◀** ou **▶▶** (◀◀ ou ▶▶ de la télécommande) pour rechercher un passage spécifique précédent ou ultérieur.
→ La lecture rapide se fait à volume réduit.
- 2 Relâchez le bouton dès que vous avez trouvé le passage souhaité.
→ La lecture normale se poursuit.

Remarque : Pendant la lecture en ordre quelconque et la réalisation d'un programme, la recherche est seulement possible dans le cadre de la plage en question.

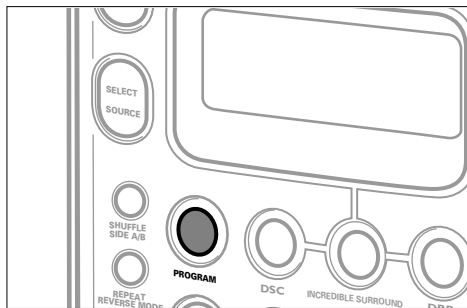

Programmation des références de plage

Il est possible de sélectionner jusqu'à 20 plages et de les mémoriser dans un certain ordre. Il est également possible de mémoriser une certaine plage à plusieurs reprises.

- 1 Appuyez plusieurs fois sur SELECT SOURCE pour afficher $\square \square$.
Ou si le mode CD a déjà été sélectionné,
 appuyez sur \blacksquare (STOP \blacksquare de la télécommande) pour arrêter la lecture de CD.
- 2 Appuyez sur PROGRAM pour démarrer la programmation.
 → PROGRAM clignote et la référence de plage 1 est affichée.
- 3 Sélectionnez une plage souhaitée avec \ll ou \gg (PREV. \ll ou NEXT \gg de la télécommande).
- 4 Appuyez sur PROGRAM pour mémoriser cette plage.
 → Le nombre de plages sélectionnées et la durée de lecture du programme sont affichés brièvement.

- 5 Sélectionnez et mémorisez toutes les plages souhaitées de cette façon. Si PROG est affiché à côté d'une référence de plage, cela signifie que cette plage a déjà été programmée.

Remarque : Si vous essayez de mémoriser plus de 20 plages, le mot FULL sera affiché.

- 6 Appuyez sur $\blacktriangleright \parallel$ (PLAY \blacktriangleright de la télécommande) pour écouter votre sélection de plages.

Passage en revue du programme

- Maintenez enfoncée la touche PROGRAM pendant plus de 2 secondes pour passer en revue votre programme.
 → L'affichage montre toutes les plages mémorisées dans l'ordre mémorisé.

Remarque : Cette opération n'interrompt pas la lecture.

Effacement du programme

- 1 Appuyez sur \blacksquare (STOP \blacksquare de la télécommande) pour arrêter la lecture.
- 2 Appuyez sur \blacksquare (STOP \blacksquare de la télécommande) pour effacer le programme.
 → PROGRAM s'éteint, CLEAR est affiché brièvement et le programme effacé.

Remarque : Le programme peut également être effacé dans le cas où
 – vous interrompez l'alimentation secteur
 – vous ouvrez le couvercle du compartiment CD.

Entretien du lecteur de CD et des CD

Ne touchez jamais à la lentille (A) du lecteur de CD. Dans le cas où le lecteur de CD ne lit pas correctement les CD introduits, utilisez un CD de nettoyage en vente dans le commerce pour nettoyer la lentille. Si cette opération ne résout pas le problème, emmenez l'équipement dans un atelier de réparation agréé. Toutes les autres méthodes de nettoyage risquent d'endommager la lentille. Laissez toujours le couvercle de compartiment CD fermé pour éviter que de la poussière ne se dépose sur la lentille.

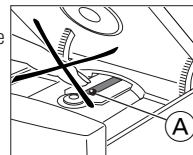

La lentille risque de s'embuer lorsque l'équipement passe brusquement d'une pièce froide dans une pièce chauffée. Ceci influe sur le bon fonctionnement du lecteur. Laissez donc toujours le lecteur de CD s'adapter à la température ambiante de sorte que toute humidité ait le temps de s'évaporer.

Les téléphones mobiles en service à proximité du lecteur de CD peuvent entraîner son mauvais fonctionnement.

Pour extraire le CD de son coffret, appuyez sur le centre et soulevez le CD de son logement. Saisissez toujours le CD par le bord et remettez-le dans son coffret aussitôt après son utilisation.

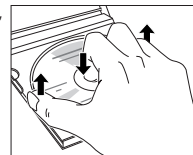

Pour nettoyer le CD, frottez en ligne droite en partant du centre vers le bord avec un chiffon doux non pelucheux. L'emploi d'un détergent peut endommager le CD ! Ne faites jamais d'inscription sur le CD et n'y apposez jamais d'autocollants.

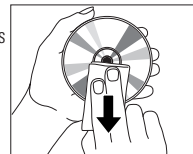

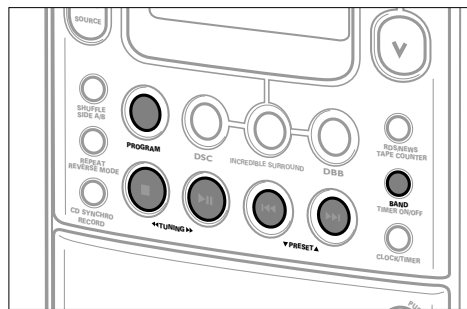

Réglage sur les émetteurs radio

- 1 Appuyez plusieurs fois sur SELECT SOURCE pour afficher TUNER.
 - 2 Sélectionnez une fréquence en appuyant à plusieurs reprises sur la touche BAND.
→ La fréquence sélectionnée est affichée.
 - 3 Maintenez enfoncée ◀◀ TUNING ▶▶ (◀◀ ou ▶▶ de la télécommande) pendant environ 1 seconde.
→ SEARCH est affiché et la radio est réglée sur un émetteur dont le signal est suffisamment fort. Si on reçoit un signal stéréo d'une station d'un programme FM, STEREO est affiché.
 - 4 Répétez la recherche jusqu'à ce que vous trouviez l'émetteur souhaité.
- Pour sélectionner une émission dont le signal est faible, appuyez brièvement sur ◀◀ TUNING ▶▶ (◀◀ ou ▶▶ de la télécommande) aussi souvent que nécessaire jusqu'à obtenir une réception optimale.

Programmation des émetteurs radio

Vous pouvez mémoriser jusqu'à 30 émetteurs radio. Il est possible de sélectionner et de programmer cette option automatiquement ou manuellement.

Programmation automatique

La programmation automatique démarre à un chiffre pré-réglé. A partir de ce numéro pré-réglé, les émetteurs programmés précédemment seront automatiquement écrasés. L'équipement programme uniquement les émetteurs qui ne sont pas encore en mémoire.

- 1 Appuyez sur ▼ PRESET ▲ (PREV. ◀ ou NEXT ▶) de la télécommande pour sélectionner le numéro pré-réglé à partir duquel la programmation doit démarrer.
- 2 Maintenez enfoncée PROGRAM sur l'équipement pendant plus de 2 secondes.
→ AUTO est affiché et les émetteurs disponibles programmés. Ensuite l'émetteur radio portant le numéro le plus élevé est sollicité.

Programmation manuelle

- 1 Réglez sur un émetteur de votre choix (voir « Réglage sur les émetteurs radio »).
- 2 Appuyez sur PROGRAM de l'équipement.
→ PROGRAM clignote.
- 3 Appuyez sur ▼ PRESET ▲ (PREV. ◀ ou NEXT ▶) de la télécommande pour accorder à cet émetteur un numéro de 1 à 30.

- 4 Appuyez sur PROGRAM de l'équipement pour confirmer le réglage.

→ PROGRAM s'éteint, le numéro pré-réglé et la fréquence de l'émetteur pré-réglé sont affichés.

Réglage des émetteurs pré-réglés

- Appuyez sur ▼ PRESET ▲ (PREV. ◀ ou NEXT ▶) de la télécommande jusqu'à ce que le numéro pré-réglé de la station de votre choix soit affiché.

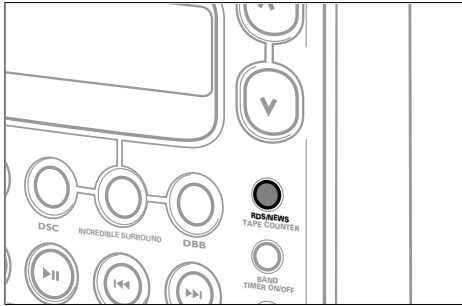

RDS

Le **Radio Data System** est un service qui permet aux émetteurs FM d'envoyer des informations complémentaires. Si vous recevez un signal d'un émetteur RDS, et le nom de l'émetteur sont affichés.

En mode de programmation automatique, les émetteurs RDS sont programmés en premier lieu.

Défilement des différentes informations RDS

- Appuyez sur RDS/NEWS de l'équipement à plusieurs reprises pour faire défiler les informations suivantes (s'il y a émission) :
 - Type de programme tels que : *NEWS, SPORT, POP M, ...*
 - Messages de texte radio
 - Fréquence
 - Nom de l'émetteur

*Remarque : Si vous appuyez sur RDS/NEWS et que l'affichage indique **NO RDS**, cela signifie qu'aucun signal RDS n'est reçu à ce moment-là.*

Annonce de nouvelles

Vous pouvez régler la radio de telle façon que l'écoute d'un CD ou d'une cassette sera immédiatement interrompue s'il y a des nouvelles en provenance d'un émetteur RDS. Ceci ne fonctionne que si le programme RDS type *NEWS* est diffusé pendant l'émission d'informations.

- Sélectionnez l'émetteur RDS souhaité (voir « **RADIO** »).
 - Maintenez enfoncée RDS/NEWS de l'équipement pendant 2 secondes.
→ *NEWS ON* est affiché brièvement et commence à clignoter.
 - Faites jouer un CD ou une cassette comme de coutume.
→ Si des nouvelles sont diffusées, l'équipement passera automatiquement en mode radio et *NEWS* sera affiché. La fonction d'informations est hors service.
- Il est possible de mettre hors service l'annonce d'informations en maintenant enfoncée pendant 2 secondes la touche RDS/NEWS.

Remarque : pour éviter des enregistrements non souhaités, l'annonce d'informations ne fonctionne pas lorsque l'enregistrement d'une cassette est en cours.

Types de programme RDS

NO TYPEAucun type de programme RDS
NEWSService d'informations
AFFAIRSAffaires politiques et courantes
INFOProgramme d'informations spéciaux
SPORTSports
EDUCATEEducation et formation pour initiés
DRAMAPièces radiodiffusées et littérature
CULTURECulture, religion et société

SCIENCESciences
VARIABLEProgrammes de divertissement
POP MMusique Pop
ROCK MMusique Rock
MOR MMusique légère
LIGHT MMusique classique légère
CLASSICSMusique classique
OTHER MProgrammes spéciaux de musique

EON

Enhanced Other Network vous permet de rechercher un émetteur RDS ayant un certain type de programmation. Si EON est disponible, **EON** sera affiché.

- A la réception d'un émetteur RDS, appuyez sur RDS/NEWS de l'équipement jusqu'à ce que le type de programme soit affiché.
- Appuyez sur ▼ PRESET ▲ (PREV. ◀ ou NEXT ▶) de la télécommande) jusqu'à ce que le type de programme souhaité soit affiché.
- Appuyez sur TUNING ►► (►► de la télécommande) pour démarrer la recherche.
→ La radio cherche alors un émetteur RDS diffusant le type de programme en question. Si ce type de programme n'est pas disponible, **TYPE NOT FOUND** sera affiché.

*Remarques : – Si EON n'est pas disponible, il y aura une recherche parmi les émetteurs RDS pré-régulés pour le type de programme sélectionné.
 – Si vous utilisez l'annonce d'informations en combinaison avec un émetteur EON, il y aura recherche d'informations sur le réseau total.*

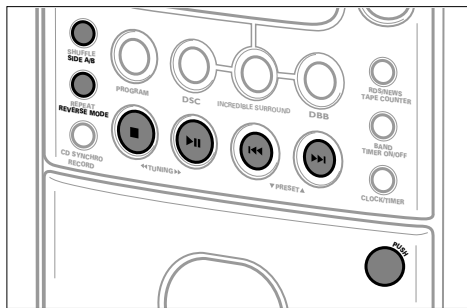

Lecture de cassette

- 1 Appuyez plusieurs fois sur SELECT SOURCE pour afficher TAPE.
- 2 Appuyez sur PUSH pour ouvrir le compartiment de cassette.
- 3 Insérez une cassette enregistrée avec la section ouverte orientée vers le bas et refermez le compartiment cassette.
- 4 Appuyez sur ►► (PLAY ► de la télécommande) pour démarrer la lecture.
→ Le côté de cassette en cours de lecture, ; et le compteur sont visibles à l'affichage.
- 5 Appuyez sur ■ (STOP ■ de la télécommande) pour arrêter la lecture.

Changement de direction de cassette

Il est possible de changer de direction sans devoir extraire la cassette du compartiment. Ce changement de direction peut se faire manuellement ou automatiquement à la fin de la bande.

Changement de direction sans lecture

- Appuyez sur SIDE A/B de l'équipement pour sélectionner.
→ R ou B sera affiché et le compteur remis à 000.

Changement de direction pendant la lecture

- Pendant la lecture appuyez sur SIDE A/B (PLAY ► de la télécommande) pour changer de direction.
→ R ; ou B ; est affiché et le compteur remis à 000.
La lecture se poursuit dans le sens sélectionné.

Changement de direction automatique

Il vous est possible d'opter pour l'arrêt de lecture ou pour la poursuite avec l'autre côté de cassette dès que la fin de la bande est atteinte.

- Appuyez plusieurs fois sur REVERSE MODE de l'équipement pour sélectionner :
 - R ou B : La lecture s'arrête à la fin de la bande.
 - R+B ou B+R : Le sens de cassette est sollicité une fois.
 - R+B ou B+R et REPEAT : Les deux sens sont répétés jusqu'à 5 fois par côté.

Bobinage et rebobinage de cassette

- 1 Appuyez sur ■ (STOP ■ de la télécommande) pour arrêter la lecture.
- 2 Appuyez sur ◀◀ ou ▶▶ pour rebobiner ou bobiner la cassette.
→ R ou B et le compteur sont affichés, (; ou ;) clignotent.
- 3 Appuyez sur ■ (STOP ■ de la télécommande) pour arrêter le déroulement de la cassette.

Réglage de la cassette pendant le déroulement

- 1 Appuyez sur ►► (PLAY ► de la télécommande) pour démarrer la lecture.
→ Le côté de cassette en cours de lecture, ; et le compteur sont visibles à l'affichage.
- 2 Maintenez enfoncée ◀◀ ou ▶▶ (◀◀ ou ▶▶ de la télécommande) pour trouver un passage spécifique en arrière ou en avant.
→ ; disparaît et l'avance rapide est démarrée à faible volume.
- 3 Relâchez la touche dès que vous êtes arrivé au passage souhaité.
→ La lecture normale se poursuit.

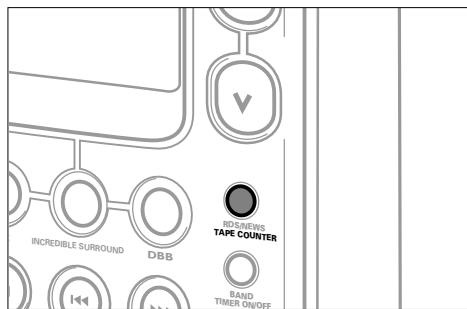

Compteur

En mode cassette, le compteur est affiché. Ce compteur est une aide précieuse pour retrouver des titres ou des passages sur une cassette. Le compteur peut être réglé sur 000.

Affichage du compteur pendant l'enregistrement

- Appuyez sur TAPE COUNTER pendant l'enregistrement pour alterner l'affichage du compteur et celui de la source.

Remise à zéro du compteur

- 1 Appuyez sur ■ (STOP ■ de la télécommande) pour arrêter la lecture.
- 2 Appuyez sur ■ (STOP ■ de la télécommande) pour remettre le compteur à zéro.
→ 000 est affiché.

Généralités sur l'enregistrement

L'enregistrement n'est autorisé que dans la mesure où les droits d'auteur ni de tiers ne sont pas enfreints.

Pour l'enregistrement sur cet équipement, il vous est possible d'utiliser une cassette du type NORMAL (IEC type I) ou CHROME (IEC type II). Le lecteur de cassette ne convient pas à l'enregistrement de cassette du type METAL (IEC type IV).

Le niveau d'enregistrement se règle automatiquement. Les commandes VOLUME, INCREDIBLE SURROUND, DSC et DBB n'affectent nullement le niveau d'enregistrement.

En fin et en début de cassette, l'enregistrement ne se fait pas pendant 7 secondes au moment où l'amorce passe devant les têtes.

Protection des cassettes contre l'effacement inopiné

Tenez la cassette à protéger avec l'arrière orienté vers vous et rompez l'ergot gauche. A partir de ce moment-là, l'enregistrement de ce côté n'est plus possible.

Pour pouvoir à nouveau enregistrer sur ce côté de la cassette, apposez un morceau de ruban adhésif pour recouvrir l'ouverture.

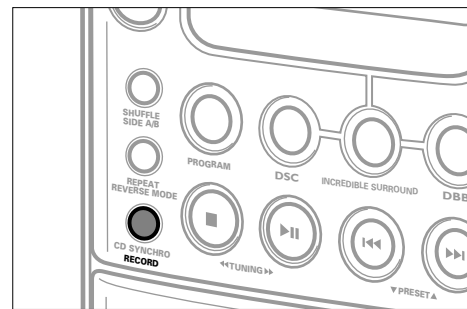
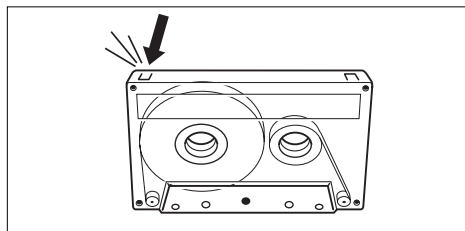

Enregistrement de la radio

- 1 Appuyez plusieurs fois sur SELECT SOURCE pour afficher TUNER.
- 2 Recherchez l'émetteur souhaité (voir « RADIO »).
- 3 Appuyez sur PUSH pour ouvrir le compartiment de cassette.
- 4 Introduisez une cassette vierge, non protégée et refermez le compartiment de cassette.
- 5 Appuyez sur RECORD de l'équipement pour démarrer l'enregistrement.
→ RECORD est affiché brièvement et RECORD apparaît.
- 6 Appuyez sur ■ (STOP ■ de la télécommande) pour arrêter l'enregistrement.

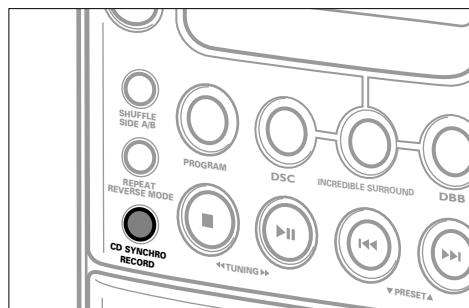

Enregistrement du lecteur de CD (CD SYNCHRO)

- 1 Appuyez plusieurs fois sur SELECT SOURCE pour afficher R B .
- 2 Introduisez un CD et, au besoin, les références de page.
- 3 Appuyez sur PUSH pour ouvrir le compartiment de cassette.
- 4 Introduisez une cassette vierge, non protégée et refermez le compartiment de cassette.
 - Vous pouvez opter pour le mode R , B ou $R+B$ à l'aide de la touche REVERSE MODE. Si vous optez pour $R+B$, la direction de cassette est inversée automatiquement en fin de cassette. La lecture de CD s'arrête lors de cette opération.
- 5 Appuyez sur CD SYNCHRO RECORD de l'équipement.
 - L'enregistrement est démarré. La lecture de CD commence 7 secondes plus tard au moment où l'amorce passe devant les têtes.

Remarque : La première piste à enregistrer est sélectionnée à l'aide de \llcorner ou \triangleright , la lecture de CD et l'enregistrement de cassette commencent simultanément.

- 6 Appuyez sur \blacksquare (STOP \blacksquare de la télécommande) pour arrêter l'enregistrement.

Remarque : Si vous appuyez sur RECORD pendant la lecture de CD, l'enregistrement démarre immédiatement (utilisez $\triangleright\parallel$ pour arrêter la lecture de CD).

Enregistrement à heure programmée

Vous pouvez enregistrer un programme radio à une certaine heure. Pour ce faire, vous devez définir un émetteur, l'heure du début de l'enregistrement et l'heure de la fin de cet enregistrement. Vous pouvez opter pour le mode R , B ou $R+B$ à l'aide de la touche REVERSE MODE.

- 1 Sélectionnez l'émetteur radio pré-réglé.
- 2 Mettez en position d'attente.
- 3 Maintenez CLOCK TIMER de l'équipement enfoncée pendant plus de 2 secondes.
 - **TIMER** clignote et la source actuelle est affichée.
- 4 Appuyez plusieurs fois sur SELECT SOURCE pour afficher **REC TUN**.
- 5 Appuyez sur CLOCK TIMER de l'équipement pour confirmer la source.
 - $\square\blacksquare$ est affiché, **RECORD** et les chiffres de l'horloge clignotent.
- 6 Appuyez sur \llcorner TUNING \triangleright de l'équipement pour régler les heures et \blacktriangledown PRESET \blacktriangle pour régler les minutes.

- 7 Appuyez sur CLOCK TIMER de l'équipement pour confirmer l'heure du début de l'enregistrement.
 - $\square\blacksquare$ est affiché, **RECORD** et les chiffres de l'horloge clignotent.

- 8 Appuyez sur \llcorner TUNING \triangleright de l'équipement pour régler les heures et \blacktriangledown PRESET \blacktriangle pour régler les minutes.

- 9 Appuyez sur CLOCK/ TIMER de l'équipement pour confirmer les réglages.
 - **TIMER** est affiché et les heures d'enregistrement sont réglées.

Entretien du lecteur de cassette

Pour garantir un enregistrement et une lecture de qualité, nettoyez les pièces (A), (B) et (C) au bout de 50 heures de service environ. Pour ce faire, utilisez un coton tige humecté d'alcool ou un liquide de nettoyage spécial.

Appuyez sur $\triangleright\parallel$ et nettoyez les galets presseurs en caoutchouc (A). Appuyez à nouveau sur $\triangleright\parallel$ et nettoyez les cabestans (B) et les têtes (C).

Remarque : Les têtes (C) peuvent également être nettoyées à l'aide d'une cassette de nettoyage.

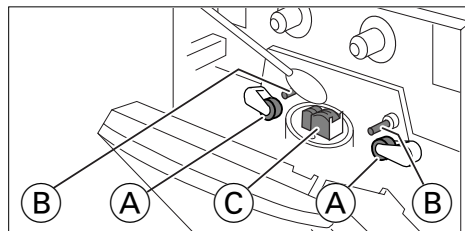

AVERTISSEMENT

N'essayez en aucun cas de réparer l'appareil vous-même, sous peine d'invalider la garantie.

Dans le cas d'une anomalie de fonctionnement, commencez par vérifier les points ci-dessous avant de donner votre appareil à réparer.

Si vous ne parvenez pas à résoudre le problème en suivant ces instructions, veuillez consulter votre fournisseur ou votre centre SAV.

Problème	Cause possible	Remède
Absence de son, absence d'alimentation	Le réglage du volume est nul.	Augmentez le volume.
	Écouteur connecté.	Débranchez l'écouteur.
	Cordon secteur mal branché.	Branchez le cordon secteur correctement.
Les commandes ne réagissent pas	Décharge électrostatique.	Débranchez l'équipement du secteur et rebranchez-le au bout de quelques secondes.
Faible réception radio	Faible signal radio.	Dirigez l'antenne pour optimiser la réception.
	Interférence causée par un équipement électrique tel que téléviseur, etc.	Gardez l'équipement à distance de tout autre équipement électrique.
NO DISC est affiché	Le CD est griffé ou contaminé.	Remplacez ou nettoyez le CD.
	Absence de CD ou CD placé sens dessus dessous.	Insérez un CD avec l'étiquette orientée vers le haut.
	La lentille laser est embuée.	Attendez jusqu'à ce que la lentille soit claire.
Le CD recherche les plages	Le CD est endommagé ou contaminé.	Remplacez ou nettoyez le CD.
	SHUFFLE ou PROGRAM est actif.	Mettez hors service SHUFFLE ou PROGRAM .
Mauvaise qualité du son de cassette	Poussière ou contamination des têtes, des cabestans ou des galets presseurs.	Nettoyez les têtes, les cabestans et les galets presseurs.
	Emploi d'un type de cassette inadéquat (METAL) pour l'enregistrement.	Utilisez uniquement des cassettes du type NORMAL ou CHROME à l'enregistrement.
CHECK TAPE est affiché	Les ergots de cassette peuvent avoir été rompus.	Appliquez un morceau de bande adhésive pour recouvrir l'ouverture.
La télécommande ne fonctionne pas adéquatement	Les piles sont mal insérées.	Insérez les piles convenablement.
	Les piles sont usées.	Renouvelez les piles.
	Les piles sont usées.	Rapprochez vous de l'équipement.

Amplificateur

Consommation de puissance en attente	8 W
Puissance de sortie	2 × 10 W RMS ¹ / 8 Ω / 1 kHz / THD 10 %
Puissance musicale	2 × 20 W
Rapport signal/bruit	≥ 75 dBA (IEC)
Sensibilité d'entrée AUX	0,5 V (max. 2 V)
Sortie SUBWOOFER	> 20 000 Ω
Impédance haut-parleurs	≥ 8 Ω
Impédance écouteurs	32 Ω–1000 Ω

¹ ±1dB

Radio

Fréquence FM	87,50–108,00 MHz
Fréquence OM	531–1602 kHz
Sensibilité à 75 Ω:	

Mono, 26 dB, rapport signal/bruit	2,8 µV
Stereo 46 dB, rapport signal/bruit	61,4 µV
Distorsion harmonique totale	≤ 5 %
Réponse de fréquence	63–12 500 Hz (± 3 dB)
Rapport signal/bruit	≥ 50 dBA

Lecteur de CD

Gamme de fréquence	20–20 000 Hz
Rapport signal/bruit	75 dBA

Lecteur de cassette

Gamme de fréquence	80–12 500 Hz (8 dB)
Rapport signal/bruit	50 dBA
Pleurage et papillotement	≤ 0,4 % DIN

Haut-parleurs réflex basses

Dimensions (l × h × p)	165 × 240 × 240 mm
Poids (par pièce)	env. 1,5 kg

Généralités

Dimensions (l × h × p)	165 × 240 × 250 mm
Poids (sans les haut-parleurs)	env. 3 kg

Sujet à toutes modifications sans avis préalable

CONTROLES Y CONEXIONES

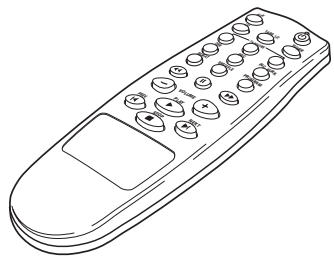
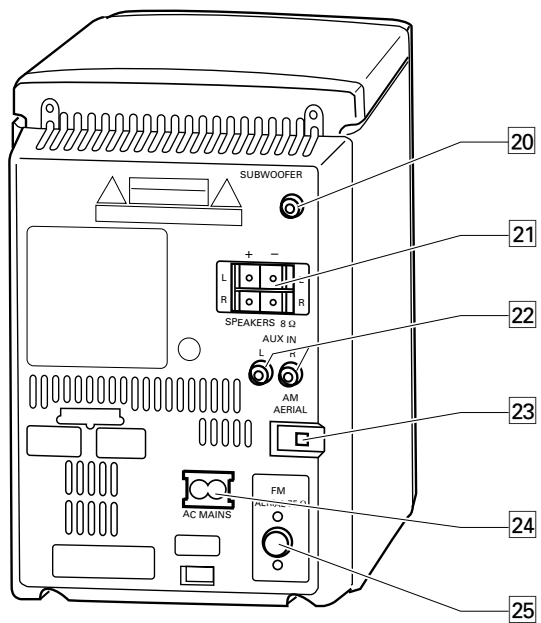
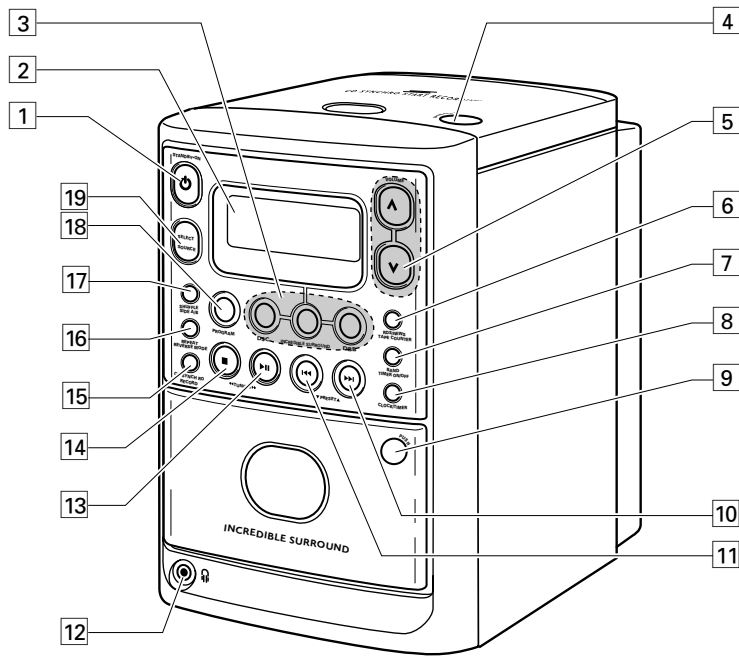

Español

Partes superior y frontal

- 1 STANDBY-ON \odot enciende la unidad o la pone en modo de espera
- 2 Pantalla
- 3 Controles de sonido:
 - DSC**DIGITAL SOUND CONTROL**
realza el tipo de música
 - INCREDIBLE SURROUND
crea un efecto estéreo fenomenal
 - DBB**DYNAMIC BASS BOOST**
realza los graves
- 4 OPEN-CLOSEabre la tapa del CD
- 5 VOLUME $\wedge \vee$ ajusta el volumen
- 6 RDS/NEWSvisualiza información RDS y enciende y apaga los anuncios de noticias
- TAPE COUNTERvisualiza el contador de cinta
- 7 BANDselecciona la banda de ondas
- TIMER ON/OFFactiva y desactiva el temporizador
- 8 CLOCK/TIMERselecciona las funciones de reloj/temporizador
- 9 PUSHabre el compartimiento de la casete
- 10 \blacktriangleright salta de una pista a otra, busca hacia adelante en el CD o adelanta rápidamente la cinta
- PRESET \blacktriangle selecciona emisoras de radio presintonizadas
- 11 \blacktriangleleft salta de pistas en el CD, busca hacia atrás y rebobina la cinta
- \blacktriangledown PRESETselecciona emisoras presintonizadas
- 12 \hookrightarrow toma de auriculares de 3,5 mm
- Aviso: Al conectar los auriculares se silencian los altavoces.*
- 13 \blackparallel comienza y detiene la reproducción del CD e inicia la reproducción de la cinta
- TUNING \blacktriangleright sintoniza la emisoras de radio

- 14 \blacksquare detiene la reproducción del CD y de la cinta y borra la programación del CD
- \blacktriangleleft TUNINGsintoniza las emisoras
- 15 CD SYNCHRO
RECORDinicia la grabación de la cinta
- 16 REPEATrepite la reproducción de un CD o de un programa
- REVERSE MODEactiva las diferentes opciones de inversión de la cinta
- 17 SHUFFLEreproduce las pistas del CD al azar
- SIDE A/Bcambia la dirección de la cinta
- 18 PROGRAM**CD**: programa las pistas y repasa los programas
Radio: programa las emisoras de radio
- 19 SELECT SOURCEselecciona la fuente de sonido: **C D**, **TUNER**, **TAPE** o **AUX**

En la parte posterior

- 20 SUBWOOFERaquí puede conectar un subwoofer
- 21 SPEAKERS 8 Ω aquí se conectan los altavoces incluidos
- 22 AUX INconexión a la salida de audio de un aparato adicional
- 23 AM AERIALconexión de la antena de AM incluida
- 24 AC MAINSDespués de haber efectuado todas las conexiones, conecte aquí el cable de la alimentación y después a la toma de la red mural.
- 25 FM AERIAL 75 Ω conecte aquí la antena alámbrica incluida

En el mando a distancia

- \odot cambia el aparato a espera
- AUX, CD,
TAPE, TUNERselecciona la fuente de sonido
- TV VOLUME $-/+$ sube o baja el volumen de una televisión Philips
- DBB**DYNAMIC BASS BOOST**
realza los graves
- DSC**DIGITAL SOUND CONTROL**
realza el tipo de música
- INC. SURR.crea un efecto estéreo fenomenal
- REPEATrepite un CD o un programa
- SHUFFLEreproduce pistas del CD en orden aleatorio
- PROGRAM**CD**: programa pistas y repasa los programas
Radio: programa emisoras de radio
- $\blacktriangleleft, \blacktriangleright$ **CD**: busca hacia atrás/adelante
Radio: sintoniza las emisoras de radio
- II****Radio**: rebobina/avanza la cinta
- II**detiene la reproducción de un CD
- VOLUME $-/+$ aumenta/disminuye el volumen
- PREV. \blacktriangleleft , NEXT \blacktriangleright **CD**: salta las pistas del CD hacia adelante o hacia atrás
Radio: selecciona una emisora presintonizada
Casete: rebobina/adelanta la cinta
- PLAY \blacktriangleright inicia la reproducción del CD o la cinta y cambia de lado la casete
- STOP \blacksquare detiene la reproducción del CD o la cinta y borra los programas de CD

Aviso: Seleccione primero la fuente de sonido que desee (ej. CD) y a continuación pulse la tecla de la función requerida (por ej. PLAY \blacktriangleright).

Accesorios incluidos

- 2 altavoces
- mando a distancia
- 2 pilas para el mando, tamaño AAA
- antena de cuadro para AM/MW
- antena monofilar de FM
- cable de alimentación

Mantenimiento general

No exponga el aparato, las pilas o los discos CD a la humedad, lluvia, arena o al calor excesivo (causado por calefactores o la luz del sol directo).

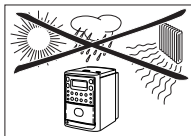

Para limpiar el aparato utilice un paño suave ligeramente humedecido. No utilice productos de limpieza abrasivos ya que podrían tener un efecto dañino.



Información medioambiental

Se ha suprimido todo el material de embalaje innecesario. Hemos hecho todo lo posible por que el embalaje pueda separarse en tres materiales independientes: cartón (caja), poliestireno expandible (amortiguación) y polietileno (bolsas, plancha de espuma protectora).

Los materiales que componen el equipo son reciclables y reutilizables si son desmontados por una empresa especializada. Por favor, siga las normas y regulaciones locales a la hora de tirar los materiales de embalaje, pilas agotadas o su antiguo equipo a la basura.

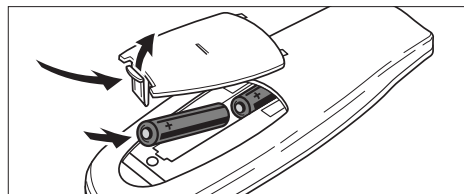

Pilas del mando a distancia

- Abra el compartimento de las pilas en el mando a distancia e inserte 2 pilas de tipo **AAA, R03** o **UM-4** (preferentemente alcalinas).

Cambie las pilas si están desgastadas o no se van a utilizar por un largo período.

Al deshacerse de las pilas, hágalo con precaución, ya que éstas contienen sustancias químicas peligrosas.

Conexiones de los altavoces

Los terminales de los altavoces son conexiones de sujeción por clic. Utilícelas como se indica más abajo.

- Conecte el hilo sin marcas al terminal rojo y el que viene marcado (negro) al terminal negro.

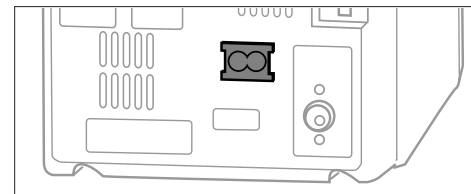
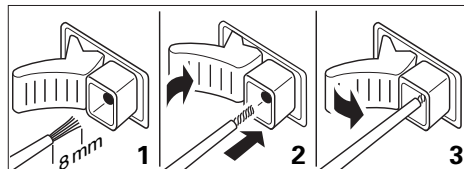

Alimentación

La placa tipo está situada en la parte posterior del aparato.

- 1 Compruebe que el voltaje de la red que se indica en la placa tipo corresponde con el voltaje de la red local. Si no coincide, consulte con su distribuidor u organización de servicio.
- 2 Conecte el cable de alimentación a la entrada AC MAINS y a la toma de red mural. El aparato se enciende.

Información de seguridad

Para desconectar completamente el aparato de la toma de red, extraiga el enchufe de la toma de la red mural.

Coloque la unidad en un lugar seguro. Asegúrese de que hay espacio suficiente alrededor del aparato para que no se sobrecaliente.

Este reproductor cumple las normas para interferencias de radio establecidas por la Comunidad Europea.

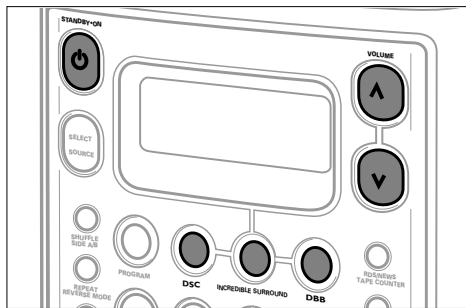

Encendido

Para encender el aparato, pulse STANDBY-ON \odot en el aparato (AUX, CD, TAPE, o TUNER en el mando a distancia).

Para poner el aparato en espera, pulse STANDBY-ON \odot de nuevo (\odot en el mando a distancia).

Per evitare il surriscaldamento l'apparecchio è dotato di un circuito di sicurezza. Perciò, in condizioni eccezionali, il vostro apparecchio può spegnersi. Se questo accade, spegnete l'apparecchio, dategli il tempo di raffreddarsi prima di tornarlo a usare.

Ajuste del volumen y del sonido

- Ajuste el volumen con VOLUME \wedge \vee (VOLUME $-/+$ en el mando a distancia).
→ El nivel del volumen muestra en pantalla $\text{VOL } 32$ hasta $\text{VOL } 32$.
- Pulse DSC repetidamente para seleccionar las características de sonido que desee.
→ D , S o C aparece en pantalla.
- Pulse DBB para encender o apagar el realce dinámico de los graves.
→ **DBB** aparece en pantalla.
- Pulse INCREDIBLE SURROUND (INC. SURR en el mando a distancia) para encender o apagar el sonido envolvente.
→ S aparece en pantalla y el botón se retroilumina.

Aviso: Los efectos de INCREDIBLE SURROUND pueden variar con los diversos tipos de música.

Para utilizar aparatos adicionales

Se puede utilizar un aparato adicional, por ej. un reproductor de cinta. Vea el manual del usuario del aparato para comprobar las conexiones y modo de operación.

- 1 Inserte la clavija roja del cable a la entrada roja AUX IN.
- 2 Inserte la clavija blanca del cable a la entrada blanca AUX IN.
- 3 Conecte los demás extremos del cable a las salidas audio del aparato adicional.
- 4 Pulse SELECT SOURCE repetidamente hasta que aparezca en pantalla AUX .
- 5 Opere con normalidad su aparato MC 145 y ajuste el volumen y sonido del mismo.

Aviso: AUX IN no puede conectarse a una plataforma giradiscos.

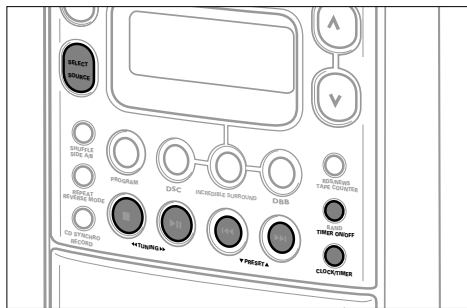

Ajuste del reloj

Puede ajustar el reloj por medio de la señal de la hora que se emite en las emisoras RDS. Esto se puede llevar a cabo únicamente cuando las emisoras emiten la señal RDS.

Ajuste automático del reloj

- 1 Sintone con una emisora RDS (vea «RADIO»).
- 2 Mantenga pulsado CLOCK/TIMER en el aparato durante más de 2 segundos.
→ **SEARCH RDS TIME** aparece en pantalla durante un máximo de 90 segundos. A continuación aparece la hora.

*Aviso: Si aparece en pantalla **NO RDS TIME**, no se ha recibido la señal de la hora en cuyo caso deberá ajustar el reloj manualmente.*

Ajuste manual del reloj

- 1 Cambie a espera.
- 2 Pulse CLOCK/TIMER en el aparato.
→ Los dígitos del reloj parpadean.
- 3 Pulse ◀◀ TUNING ▶▶ en el aparato para ajustar la hora.
- 4 Pulse ▼ PRESET ▲ en el aparato para ajustar los minutos.
- 5 Pulse CLOCK/TIMER en el aparato para confirmar los cambios.

Para mostrar la hora

- Con el aparato encendido, pulse CLOCK/TIMER para apagar o encender la pantalla del reloj.

Para ajustar el temporizador

El aparato puede utilizarse como un despertador, si se ajusta el CD, el sintonizador o la cinta para que se encienda a una hora predeterminada.

- 1 Ajuste el volumen de la alarma que va a utilizar.
- 2 Cambie a espera.
- 3 Mantenga pulsado CLOCK/TIMER en el aparato durante más de 2 segundos.
→ **TIMER** parpadea y la fuente aparece en pantalla.
- 4 Pulse SELECT SOURCE en el aparato para seleccionar la fuente de sonido deseada: **CD**, **TUNER** o **TAPE**.

*Aviso: **REC TUN** se utiliza únicamente para la grabación del tiempo. Para obtener más detalles' vea «REPRODUCTOR DE CASETES».*

- 5 Pulse CLOCK/TIMER en el aparato para confirmar la fuente.
→ La pantalla muestra el símbolo de la fuente y **ON**, los dígitos del reloj parpadean.
- 6 Pulse ◀◀ TUNING ▶▶ en el aparato para ajustar la hora deseada y ▼ PRESET ▲ para ajustar los minutos.
- 7 Pulse CLOCK/TIMER para confirmar los ajustes.
→ **TIMER** aparece en pantalla y el temporizador está ajustado.

Aviso: Si no pulsa ningún botón durante mas de 90 segundos, el modo de ajuste del temporizador se desactiva.

Activación y desactivación del temporizador

- Pulse TIMER ON/OFF cuando está en espera, para activar o desactivar el temporizador.
→ La pantalla muestra **TIMER**, cuando el temporizador está activado.

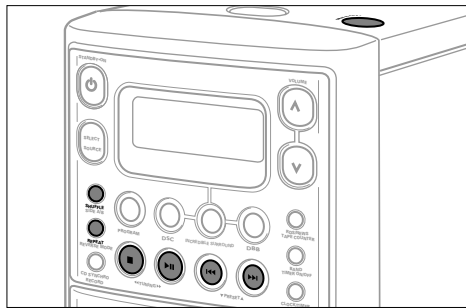

Reproducción de un CD

- 1 Pulse SELECT SOURCE varias veces hasta que aparezca en pantalla **C D**.
- 2 Pulse OPEN-CLOSE para abrir la tapa del CD.
→ Aparece en pantalla **OPEN**.
- 3 Inserte un disco CD (la parte impresa hacia arriba) y cierre la tapa.
→ **REPEAT** aparece en pantalla y se para el CD. Aparece en pantalla el número total de pistas y el tiempo total de reproducción del CD.
- 4 Pulse **▶|| (PLAY ▶)** en el mando a distancia) para comenzar la reproducción.
→ Aparecen en pantalla el número de la pista y el tiempo transcurrido de reproducción.
- 5 Pulse **■ (STOP ■)** en el mando a distancia) para detener la reproducción.
→ El número total de pistas y el tiempo total de reproducción del CD aparecen en pantalla.

- Se puede detener la reproducción presionando **▶|| (II)** en el mando a distancia.
→ Parpadea el tiempo en que fue interrumpida la reproducción.
- Para continuar la reproducción, pulse **▶|| (PLAY ▶)** en el mando a distancia).

Aviso: Se detiene también la reproducción si:

- abre la tapa del CD
- llega al final de la reproducción del CD
- selecciona el sintonizador, la cinta o AUX.

REPEAT y SHUFFLE

Repetición del CD o del programa

- 1 Durante la reproducción, pulse REPEAT para repetir la reproducción del CD.
→ **REPEAT** aparece en pantalla. El CD completo (o programa) se reproduce constantemente.
- 2 Pulse REPEAT de nuevo para volver a la reproducción normal.
→ **REPEAT** desaparece de la pantalla.

Reproducción de pistas al azar

- 1 Pulse SHUFFLE para iniciar la reproducción al azar.
→ **SHUFFLE** aparece en pantalla y **SHUFFLE** parpadea dos veces. Las pistas del CD (o programa si es el caso) se reproducen al azar.
- 2 Pulse SHUFFLE de nuevo para volver a la reproducción normal.
→ **SHUFFLE** desaparece de la pantalla.

Aviso: «Repeat» y «shuffle» pueden combinarse entre sí.

Selección y búsqueda de una pista

Selección de una pista durante la reproducción

- Pulse un instante **◀◀ o ▶▶** (PREV. ◀◀ o NEXT ▶▶) en el mando a distancia) o varias veces para saltar al principio de la pista/s actual, previa o siguiente.
→ La pista seleccionada se reproduce.

Selección de una pista desde la posición de parada

- 1 Presione **◀◀ o ▶▶** (PREV. ◀◀ o NEXT ▶▶) en el mando a distancia) una o varias veces para saltar a la pista/s anterior o la siguiente.
- 2 Pulse **▶|| (PLAY ▶)** en el mando a distancia) para iniciar la reproducción del CD.
→ Se inicia la reproducción de la pista seleccionada.

Búsqueda de un fragmento durante la reproducción de un CD

- 1 Mantenga pulsado **◀◀ o ▶▶** (**◀◀ o ▶▶**) en el mando a distancia) hasta localizar el fragmento deseado tanto hacia adelante como hacia atrás.
→ Se inicia la reproducción rápida a un volumen reducido.
- 2 Suelte el botón cuando haya llegado al fragmento deseado.
→ La reproducción normal se restablece.

Aviso: Durante la reproducción «shuffle» o cuando se reproduce un programa, la búsqueda sólo es posible dentro de la pista en cuestión.

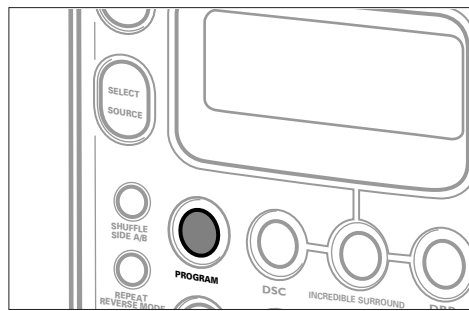

Programación de pistas

Se pueden seleccionar hasta 20 pistas para almacenarlas en la memoria en el orden que considere oportuno. Se puede también repetir la grabación de una misma pista.

- 1 Pulse SELECT SOURCE varias veces hasta que aparezca en pantalla **CD**, o si **CD** está ya seleccionado, pulse ■ (STOP ■ en el mando a distancia) para detener la reproducción del CD.
- 2 Pulse PROGRAM para iniciar la programación.
→ **PROGRAM** parpadea y el número de la pista aparece en pantalla.
- 3 Seleccione la pista deseada con ◀◀ o ▶▶ (PREV. ◀ o NEXT ▶ en el mando a distancia).
- 4 Pulse PROGRAM para almacenar la pista.
→ El número de pistas seleccionadas y el tiempo de reproducción del programa aparecen en pantalla.

- 5 Seleccione y memorice todas las pistas de esta forma. Si aparece **PROG** al lado del número de pista, eso quiere decir que la pista está ya memorizada.

Aviso: Si trata de almacenar más de 20 pistas, la pantalla muestra F U L L .

- 6 Pulse ▶▶ (PLAY ▶ en el mando a distancia) para escuchar la selección de pistas.

Revisión del programa

- Mantenga pulsado el botón PROGRAM durante poco más de 2 segundos para revisar su programa.
→ La pantalla muestra el orden de las pistas almacenadas.

Aviso: La revisión del programa no interrumpe la reproducción.

Borrado de un programa

- 1 Pulse ■ (STOP ■ en el mando a distancia) para detener la reproducción.
- 2 Pulse ■ (STOP ■ en el mando a distancia) para borrar el programa.
→ **PROGRAM** desaparece y la pantalla muestra **CLARE** tan pronto como el programa se haya borrado.

Aviso: El programa se borra también si:
– interrumpe el suministro de energía,
– abre la tapa del CD.

Manejo del reproductor y de los discos

La lente del reproductor de CD **A** no debe tocarse nunca. Si el reproductor de CD no puede leer correctamente los discos, utilice un CD de limpieza normal para limpiar la lente. Si no tiene éxito, llévelo a un almacén de reparación autorizado. Cualquier otro tipo de limpieza podría destruir la lente. Mantenga siempre la tapa cerrada para evitar la acumulación de polvo en la lente.

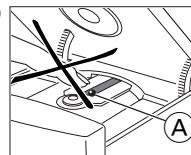

La lente puede empañarse si se traslada el aparato de un lugar frío a otro caliente. Esto afectará al reproductor de CD. Déjelo en el lugar caliente algunos momentos hasta que la condensación se evapore.

Los teléfonos portátiles pueden afectar el funcionamiento del reproductor de CD.

Para sacar el CD de su caja, presione la rueda central y levántelo. Sujételo por los bordes y deposítelo de vuelta en la caja después de utilizarlo.

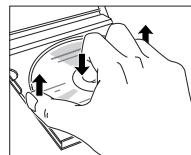

Para limpiar el CD utilice un paño suave sin pelusa y frote la superficie desde el centro hacia afuera. Los productos de limpieza pueden dañarlo. Nunca escriba o ponga una pegatina en el CD.

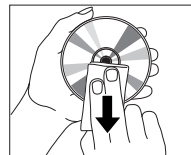

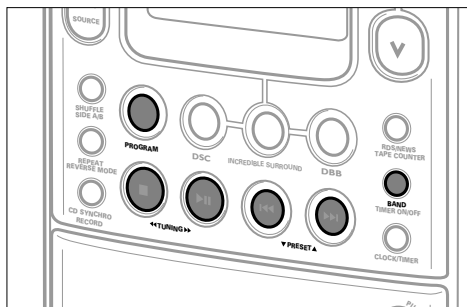

Sintonización de emisoras de radio

- 1 Pulse SELECT SOURCE repetidamente hasta que aparezca en pantalla *TUNER*.
 - 2 Seleccione una banda de ondas presionando repetidamente BAND.
→ La banda seleccionada aparece en pantalla.
 - 3 Mantenga pulsado el botón ◀◀ TUNING ▶▶ (◀◀ 0 ▶▶) en el mando a distancia) durante aprox. 1 segundo.
→ *SEARCH* aparece en pantalla y la radio sintoniza con una emisora que tenga suficiente intensidad. Si se está sintonizando con una emisora en estéreo, la pantalla muestra *STEREO*.
 - 4 Continúe la búsqueda hasta que encuentre la emisora de su agrado.
- Para sintonizar con una emisora de poca intensidad, pulse ◀◀ TUNING ▶▶ (◀◀ 0 ▶▶) en el mando a distancia) tantas veces como sea necesario hasta obtener la mejor sintonización.

Programación de emisoras de radio

Se pueden almacenar hasta un total de 30 emisoras de radio. El aparato puede seleccionar y programar emisoras por sí mismo o las puede elegir Vd.

Programación automática

La programación automática se iniciará a partir de una emisora predeterminada. A partir de esta emisora y hacia adelante, se grabarán las nuevas emisoras por encima de las previamente programadas. El aparato sólo grabará emisoras que no estén todavía grabadas en la memoria.

- 1 Pulse ▼ PRESET ▲ (PREV. ◀◀ o NEXT ▶▶) en el mando a distancia) para seleccionar el número de presintonía donde se quiera iniciar la programación.
- 2 Mantenga pulsado el botón PROGRAM durante más de 2 segundos.
→ *AUTO* aparece en pantalla y las emisoras disponibles se programan. A continuación se emite la emisora con el número más alto de presintonía.

Programación manual

- 1 Sintonice con la emisora que desee (vea «Sintonización de emisoras de radio»).
- 2 Pulse PROGRAM en el aparato.
→ **PROGRAM** parpadea.
- 3 Pulse ▼ PRESET ▲ (PREV. ◀◀ o NEXT ▶▶) en el mando a distancia) para asignar a la emisora un número del 1 al 30.
- 4 Pulse PROGRAM en el aparato para confirmar el ajuste.
→ **PROGRAM** desaparece, el número de presintonía y la frecuencia de la emisora presintonizada aparecen en pantalla.

Sintonización de una presintonía

- Pulse ▼ PRESET ▲ (PREV. ◀◀ o NEXT ▶▶) en el mando a distancia) hasta seleccionar en pantalla el número de presintonía deseado.

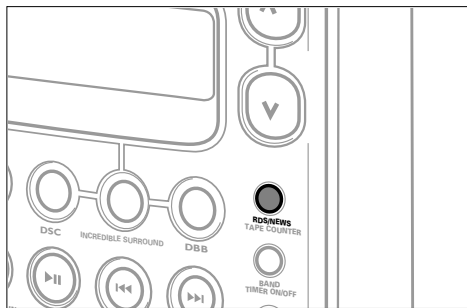

RDS

Radio Data System es un servicio radiofónico mediante el cual las emisoras de FM pueden transmitir información adicional. Si está sintonizando con una emisora RDS, y el nombre de la emisora aparecen en pantalla.

Cuando se utiliza el modo de programación automática, se programan primero las emisoras RDS.

Visualización en pantalla de diferente información RDS

- Pulse RDS/NEWS en el aparato varias veces para pasar de una información a otra (si se emite)
 - Tipo de programa como *NEWS*, *SPORT*, *POP M*,...
 - Mensajes de radio
 - Frecuencia
 - Nombre de la emisora

*Aviso: Si pulsa RDS/NEWS y la pantalla indica **NO RDS**, significa que no se está recibiendo la señal RDS.*

Aviso de noticias

Se puede ajustar el sintonizador para que interrumpa con las noticias de una emisora RDS cuando está escuchando un CD o una cinta. Esto sólo es posible si se emite un tipo de programa RDS de *NEWS* al mismo tiempo que se emiten las noticias.

- 1 Sintonice la emisora RDS que desee (vea «**RADIO**»).
 - 2 Mantenga pulsado RDS/NEWS en el aparato durante 2 segundos.
 - **NEWS ON** a continuación aparece en pantalla y comienza a parpadear
 - 3 Reproduzca un CD o una cinta como lo haría normalmente.
 - Cuando se emiten noticias el aparato pasa al sintonizador y aparece en pantalla *NEWS*. La función de noticias se apaga.
- Se puede apagar el mensaje de noticias manteniendo pulsado RDS/NEWS durante 2 segundos.

Aviso: Para evitar grabaciones no deseadas, el aviso de noticias no funciona si está grabando una casete.

Tipos de programas RDS

NO TYPE No hay ningún tipo de programa RDS
NEWS Servicio de noticias
AFFAIRS Política y sucesos del día
INFO Programas especiales de información
SPORT Deportes
EDUCATE Educación y formación avanzada
DRAMA Teatro y literatura
CULTURE Cultura, religión y sociedad
SCIENCE Programas científicos
VARRIED Programas de entretenimiento

POP M Música pop
ROCK M Música rock
MOR M Música ligera
LIGHT M Música clásica ligera
CLASSICS Música clásica
OTHER M Programas de música especiales

EON

Enhanced Other Network le permite la búsqueda de una emisora RDS que ofrezca un tipo de programa en particular. Si EON está disponible la pantalla muestra **EON**.

- 1 Cuando esté sintonizando con una emisora RDS, pulse RDS/NEWS en el aparato hasta que el tipo de programa aparezca en pantalla.
- 2 Pulse **PRESET** **PREV** (◀) o **NEXT** (▶) en el mando a distancia) hasta muestre el tipo de programa que desee.
- 3 Pulse **TUNING** **SEARCH** (▶▶) en el mando a distancia) para comenzar la búsqueda.
 - La radio sintoniza una emisora RDS que emita ese tipo de programa. Si el tipo de programa no está disponible la pantalla muestra **TYPE NOT FOUND**.

Aviso: – Si no está disponible EON, la búsqueda del tipo de programa deseado se efectúa en las emisoras RDS presintonizadas.
 – Si utiliza el aviso de noticias de una emisora EON, la búsqueda se realiza por toda la red.

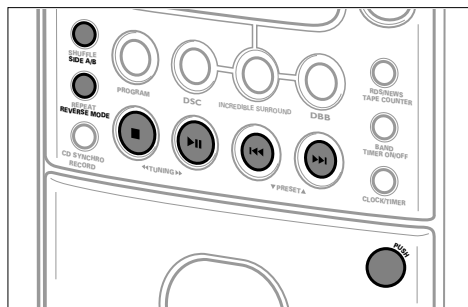

Reproducción de una casete

- 1 Pulse SELECT SOURCE repetidamente hasta mostrar TAPE.
- 2 Pulse PUSH para abrir el compartimiento de la casete.
- 3 Inserte una casete grabada con el lado abierto hacia abajo y ciérrelo.
- 4 Pulse ►► (PLAY ►) en el mando a distancia) para iniciar la reproducción.
→ Aparecen en pantalla el lado/s de la casete que se está utilizando, y el contador de cinta.
- 5 Pulse ■ (STOP ■ en el mando a distancia) para detener la reproducción.

Cambio de lado de la casete

Se puede cambiar el lado de la casete sin necesidad de sacarla del compartimiento. El lado de la casete se puede cambiar manual o automáticamente al llegar al final de la cinta.

Cambio de lado en posición de parada

- Pulse SIDE A/B en el aparato para cambiar el lado de la cinta.
→ Aparece en pantalla A o B y el contador de la cinta se reajusta a 000.

Cambio de lado durante la reproducción

- Durante la reproducción pulse SIDE A/B (PLAY ► en el mando a distancia) para cambiar de lado.
→ A ; o B ; aparece en pantalla y el contador de cinta se reajusta a 000. La reproducción continúa en el lado de la casete elegido.

Cambio de lado automático

Puede elegir si desea parar la reproducción o si desea continuar con el otro lado de la casete cuando se llega al final de la cinta.

- Pulse REVERSE MODE repetidamente en el aparato para seleccionar los siguientes modos:
 - A o B: La reproducción se para al llegar al final de un lado de la cinta.
 - A+B o B+A: Cambia de lado una vez.
 - A+B o B+A y REPEAT: Los dos lados de la casete se reproducen repetidamente hasta un máximo de 5 veces.

Bobinado de la cinta

- 1 Pulse ■ (STOP ■ en el mando a distancia) para detener la reproducción.
- 2 Pulse ◀◀ o ▶▶ para rebobinar o avanzar rápidamente la cinta.
→ A o B y aparece en pantalla el contador de cinta, ◀◀ o ▶▶; parpadea.
- 3 Pulse ■ (STOP ■ en el mando a distancia) para detener el rebobinado de la cinta.

Control de la cinta durante el bobinado

- 1 Pulse ►► (PLAY ► en el mando a distancia) para comenzar la reproducción.
→ Aparecen en pantalla el lado/s de la casete que se está utilizando, y el contador de cinta.
- 2 Mantenga pulsado ◀◀ o ▶▶ (◀◀ o ▶▶ en el mando a distancia) hasta llegar al fragmento que desee tanto hacia atrás como hacia adelante.
→ ; desaparece y la reproducción rápida comienza a un volumen bajo.
- 3 Suelte el botón cuando haya llegado al fragmento deseado.
→ La reproducción normal continúa.

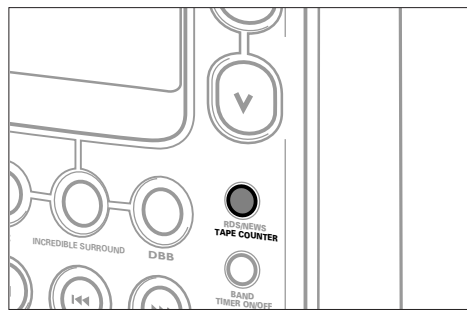

Contador de cinta

Cuando utilice el reproductor de cintas, aparecerá en pantalla un contador de cinta. Este contador es para facilitarle la búsqueda de piezas musicales o fragmentos determinados de la cinta. Este contador se puede reajustar a

Para mostrar el contador durante la reproducción

- Pulse TAPE COUNTER durante la reproducción para pasar del contador al visualizador de la fuente.

Reajuste del contador

- 1 Pulse (STOP en el mando a distancia) para detener la reproducción.
- 2 Pulse (STOP en el mando a distancia) para reajustar el contador de cinta.
→ aparece en pantalla.

Información general sobre la grabación

Esta permitida la grabación siempre y cuando no se violen los derechos de copyright o cualquier otro derecho a terceros.

Para grabar en este aparato deberá utilizar una casete de tipo NORMAL (Tipo IEC I) o de CHROME (tipo IEC II). La platina no admite la grabación de casetes del tipo METAL (tipo IEC IV).

El nivel de la grabación se ajusta automáticamente. Los controles de VOLUME, INCREDIBLE SURROUND, DSC, y DBB no afectan la grabación.

No se puede grabar nada durante los 7 segundos que tarda en pasar la cinta guía por las cabezas de grabación tanto al principio como al final de la cinta.

Protección de las casetes contra grabaciones accidentales

Coloque el lado de la casete que quiere proteger en frente de Vd. y despegue la pestaña de la esquina izquierda. Ahora la grabación en este lado de la casete no será posible.

Para grabar de nuevo en este lado, cubra el orificio con cinta adhesiva.

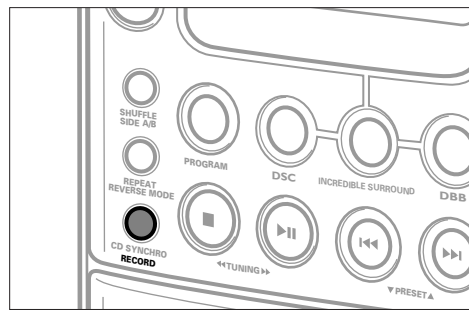
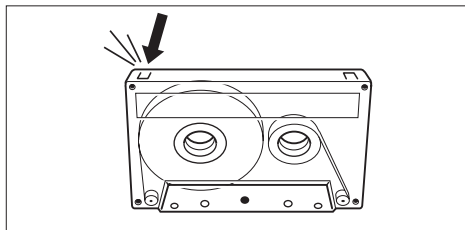

Grabación de la radio

- 1 Pulse SELECT SOURCE repetidamente hasta que la pantalla muestre TUNER.
- 2 Sintonice la emisora de radio que desee (vea en «RADIO»).
- 3 Pulse PUSH para abrir el compartimento de la casete.
- 4 Inserte una casete virgen y desprotegida y cierre el compartimento.
- 5 Pulse RECORD en el aparato para comenzar la grabación.
→ aparece en pantalla brevemente y aparece **RECORD**.
- 6 Pulse (STOP en el mando a distancia) para detener la grabación.

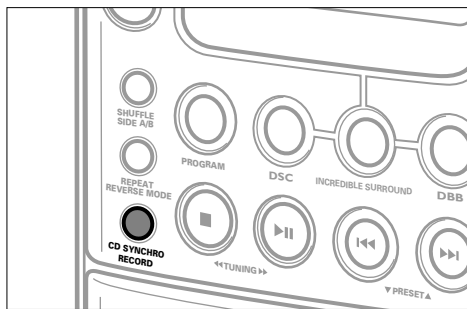

Grabación del reproductor de CD (CD SYNCHRO)

- 1 Pulse SELECT SOURCE repetidamente para mostrar $\square \mathbb{B}$.
- 2 Inserte un CD y, si lo prefiere, números de pistas programadas.
- 3 Pulse PUSH para abrir el compartimento de la casete.
- 4 Inserte una casete virgen y desprotegida y cierre el compartimento.
- En este punto, puede elegir los lados de la casete R, B o $R+B$ pulsando REVERSE MODE. Cuando seleccione $R+B$, los lados de la casete se cambian de manera automática al llegar al final de la cinta. La reproducción del CD se detienen mientras se realiza el cambio.
- 5 Pulse CD SYNCHRO RECORD en el aparato.
→ Se inicia la grabación. El CD comienza la reproducción 7 segundos más tarde para dejar que la cinta guía pase por las cabezas de grabación.

Aviso: Si la primera pista que se ha elegido para la grabación se hace utilizando $\llcorner \triangleright$, la reproducción del CD y la grabación de la cinta comienzan al mismo tiempo.

- 6 Pulse \blacksquare (STOP \blacksquare en el mando a distancia) para detener la grabación.

Aviso: Si pulsa RECORD durante la reproducción del CD, la grabación comienza inmediatamente (utilice $\blacktriangleright \parallel$ para detener la reproducción del CD).

Grabación con temporizador

Se puede grabar de la radio a una determinada hora. Necesita elegir una emisora presintonizada de la que quiera grabar algo, así como la hora de comienzo y la hora de detención. En este punto, puede elegir los lados de la casete R, B o $R+B$ pulsando REVERSE MODE.

- 1 Seleccione la emisora presintonizada de la que quiere grabar.
- 2 Cambie a espera.
- 3 Mantenga pulsado en el aparato CLOCK/TIMER durante un poco más de 2 segundos.
→ **TIMER** parpadea y la pantalla muestra la fuente actual.
- 4 Pulse SELECT SOURCE repetidamente hasta que aparezca en pantalla **REC TUN**.
- 5 Pulse CLOCK/TIMER en el aparato para confirmar la fuente.
→ **TUN** aparece en pantalla, **RECORD** y los dígitos del reloj parpadean.
- 6 Pulse $\llcorner \triangleright$ en el aparato para elegir la hora deseada y \blacktriangledown PRESET \blacktriangle para elegir el minuto.

- 7 Pulse CLOCK/TIMER en el aparato para confirmar la hora de comienzo.
→ **OFF** aparece en pantalla, **RECORD** y los dígitos del reloj parpadean.

- 8 Pulse $\llcorner \triangleright$ TUNING $\triangleright \llcorner$ en el aparato para elegir la hora deseada y \blacktriangledown PRESET \blacktriangle para elegir el minuto.

- 9 Pulse CLOCK/TIMER en el aparato para confirmar los ajustes.
→ **TIMER** aparece y el temporizador de la grabación está ajustado.

Mantenimiento del reproductor de cassetes

Para garantizar la calidad de grabación y de reproducción, limpie las partes (A), (B) y (C) cada 50 horas (aprox.) de operación. Utilice una gasa de algodón ligeramente humedecida con alcohol o un líquido limpia-cabezas.

Pulse $\blacktriangleright \parallel$ y limpie los rodillos presores de goma (A). Pulse de nuevo $\blacktriangleright \parallel$ y limpie los cabrestantes (B) y los cabezales (C).

Aviso: Los cabezales (C) se pueden también limpiar pasándolos una vez por una cinta de limpieza.

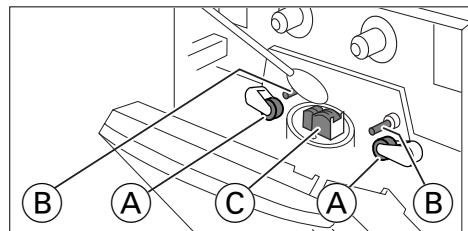

ADVERTENCIA

Bajo ninguna circunstancia deberá intentar el usuario reparar por sí mismo el equipo, ya que esto invalidará la garantía.

Si se produce un fallo, comprobar en primer lugar los puntos listados a continuación antes de llevar el equipo a reparar.

Si el usuario no es capaz de resolver un problema mediante el seguimiento de estas ayudas, debe consultar al comercio distribuidor o centro de servicio.

Problema	Causa posible	Solución
Ausencia de sonido, no hay energía	El volumen está bajo	Suba el volumen
	Los auriculares están conectados	Desconecte los auriculares
	El cable de alimentación no está bien conectado	Conecte bien el cable de alimentación
Los controles no reaccionan	Carga electrostática	Desconecte el aparato del suministro de energía y vuelva a conectarlo después de unos segundos
Mala recepción de la radio	La señal de radio es demasiado débil	Mueva la antena para conseguir una mejor recepción
	Interferencias causadas por equipos eléctricos como TV, ordenadores, motores, etc.	Mantenga el aparato alejado de equipos eléctricos
Aparece en pantalla NO DISC	El disco está rayado o sucio	Reemplace o limpie el disco
	No ha insertado el disco o lo ha insertado de manera inversa	Inserte el CD con la etiqueta hacia arriba
	La lente láser está empañada	Espere hasta que se haya secado
El CD salta de pistas	El CD está dañado o sucio	Cambie o limpie el CD
	SHUFFLE o PROGRAM están activados	Desactive SHUFFLE o PROGRAM
El sonido del casete es malo	Hay polvo o suciedad en los cabezales, cabrestantes o los rodillos presores	Limpie los cabezales, cabrestantes o los rodillos presores
	Está utilizando una casete de tipo (METAL) para la grabación	Utilice únicamente las de tipo NORMAL o CHROME
Aparece en pantalla CHECK TAPE	La casete carece de pestañas de protección	Cubra los agujeros con una cinta adhesiva
El mando a distancia no funciona correctamente	Las pilas no están bien insertadas	Inserte las pilas correctamente
	Las pilas están desgastadas	Cambie las pilas
	El aparato está demasiado lejos	Ponga el aparato más cerca

Amplificador

Consumición de energía en espera.....	8 W
Potencia de salida...2 × 10 W RMS ¹ / 8 Ω / 1 kHz / THD 10 %	
Potencia de salida.....	200 W PMPO
Potencia de música.....	2 × 20 W
Relación señal/ruido.....	≥ 75 dBA (IEC)
Sensibilidad de entrada AUX.....	0,5 V (max. 2 V)
Salida SUBWOOFER.....	> 20.000 Ω
Impedancia, altavoces.....	≥ 8 Ω
Impedancia, auriculares.....	32 Ω–1000 Ω

¹ ±1dB

Sintonizador

Gama FM.....	87.50–108.00 MHz
Gama MW.....	531–1602 kHz

Sensibilidad a 75 Ω:

Mono, 26 dB relación señal/ruido.....	2,8 μV
Estéreo, 46 dB relación señal/ruido.....	61,4 μV
Distorsión armónica total.....	≤ 5 %
Respuesta de frecuencia.....	63–12.500 Hz (± 3 dB)
Relación señal/ruido.....	≥ 50 dBA

Reproductor de CD

Gama de frecuencia.....	20–20.000 Hz
Relación señal/ruido.....	75 dBA

Reproductor de cassetes

Respuesta de frecuencia.....	80–12.500 Hz (8 dB)
Relación señal ruido.....	50 dBA
Gimoteo y centelleo.....	≤ 0,4 % DIN

Caja de reflexión de graves

Dimensiones (long. × alt. × profun.)....	165 × 240 × 240 mm
Peso (cada una).....	aproximadam. 1,5 Kg

General

Dimensiones (long. × alt. × profun.)....	165 × 240 × 250 mm
Peso (sin altavoces).....	aproximadam. 3 Kg.

Sujeto a modificaciones

Mittelgeliefertes Zubehör

- 2 Lautsprecherboxen
- Fernbedienung
- 2 Batterien für die Fernbedienung, Größe AAA
- AM/MW Rahmenantenne
- FM Drahtantenne
- Netzkabel

Generelle Wartung und Pflege

Setzen Sie das Gerät, die Batterien oder die CDs nicht Feuchtigkeits, Regen, Sand oder extremer Hitze aus (verursacht durch Heizgeräte oder direkte Sonneneinstrahlung).

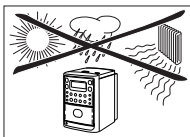

Reinigen Sie das Gerät mit einem weichen, feuchten und fusselfreien Tuch. Verwenden Sie keine Reinigungsmittel, da diese das Gehäuse angreifen können.



Umweltinformationen

Überflüssiges Verpackungsmaterial wurde vermieden. Wir haben unser Möglichstes getan, die Verpackung in drei Materialien trennbar zu machen: Wellpappe (Schachtel), expandiertes Polystyrol (Puffer) und Polyethylen (Säcke, Schaumstofffolien).

Ihr Gerät besteht aus Materialien, die von darauf spezialisierten Betrieben wiederverwertet werden können. Bitte informieren Sie sich darüber, wie Sie Verpackungsmaterialien, leere Batterien und alte Geräte entsprechend den örtlichen Bestimmungen entsorgen können.

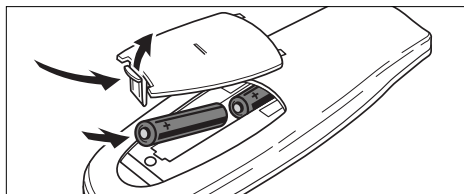

Batterien für die Fernbedienung

- Öffnen Sie das Batteriefach und legen Sie 2 Batterien, Type **AAA, R03** oder **UM-4** (vorzugsweise Alkalibatterien) ein.

Entfernen Sie die Batterien, wenn sie leer sind oder das Gerät für längere Zeit nicht verwendet wird.

Batterien enthalten chemische Substanzen, deshalb sollten sie ordnungsgemäß entsorgt werden.

Lautsprecher anschließen

Die Lautsprecheranschlüsse sind Schnappverschlussklemmen. Verwenden Sie diese wie unten abgebildet.

- Verbinden Sie die unmarkierte Ader mit der roten Klemme und die markierte (schwarze) Ader mit der schwarzen Klemme.

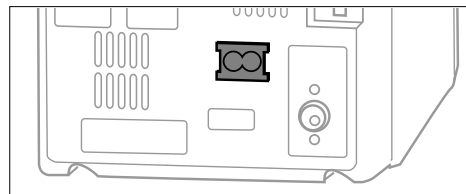
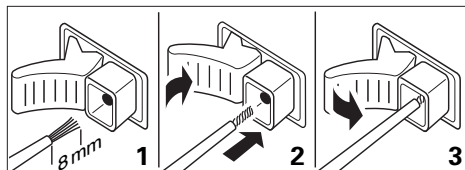

Netzbetrieb

Das Typenschild befindet sich an der Rückseite des Gerätes.

- 1 Prüfen Sie, ob die am Typenschild angegebene Spannung mit der örtlichen Netzspannung übereinstimmt. Sollte dies nicht der Fall sein, wenden Sie sich an Ihren Fachhändler oder an Ihre Servicestelle.
- 2 Verbinden Sie das Netzkabel mit der Buchse AC MAINS und der Netzsteckdose. Dadurch wird das Netzteil eingeschaltet.

Sicherheitsinformationen

Um das Gerät vollständig vom Netz zu trennen, ziehen Sie den Stecker aus der Steckdose.

Stellen Sie das Gerät auf eine harte Fläche. Sorgen Sie für genügend Ventilationsraum um das Gerät, damit ein Überhitzen vermieden wird.

Dieses Gerät entspricht den Funkentstörungsvorschriften der Europäischen Gemeinschaft.

BEDIENELEMENTE UND ANSCHLÜSSE

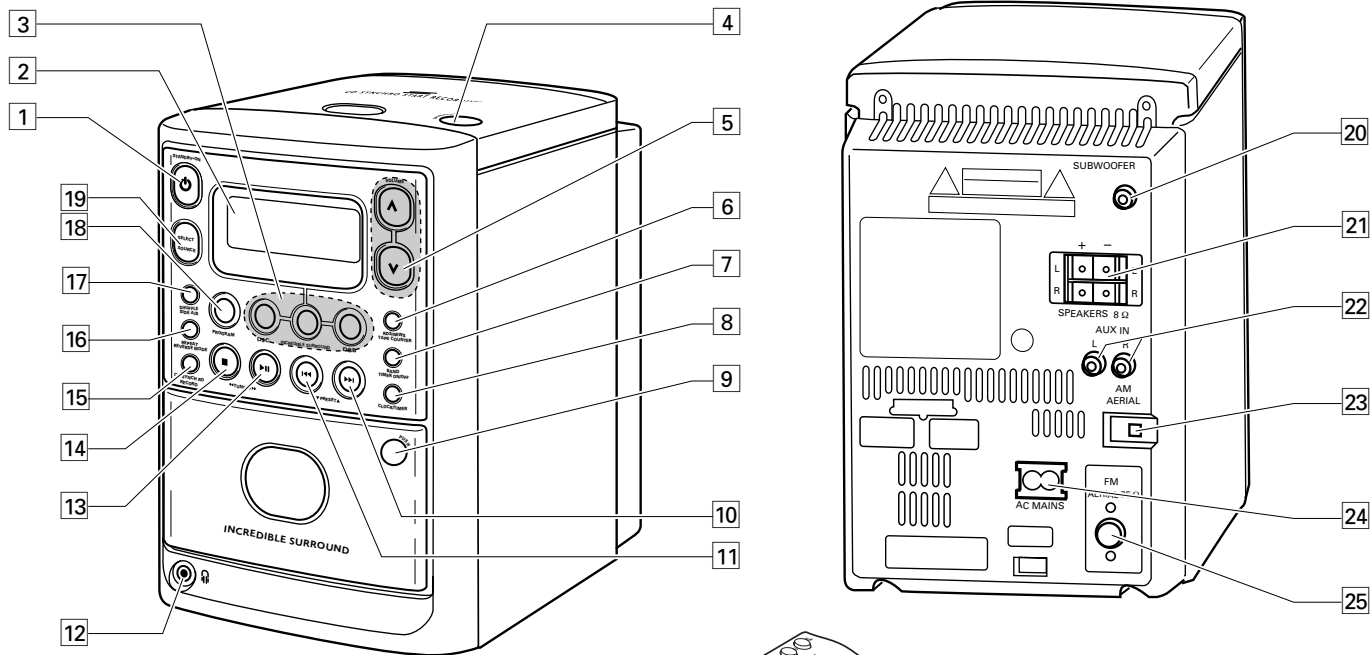

Deutsch

Auf der Ober- und Vorderseite

- 1 STANDBY-ON ...schaltet das Gerät ein und in Bereitschaft
- 2 Anzeige
- 3 Klangregler:
DSC.....**DIGITAL SOUND CONTROL**
verstärkt Klangeigenschaften
INCREDIBLE SURROUND
erzeugt einen tollen Raumklang
DBB.....**DYNAMIC BASS BOOST**
verstärkt den Baß
- 4 OPEN-CLOSE.....öffnet die CD-Klappe
- 5 VOLUME $\wedge \vee$ regelt die Lautstärke
- 6 RDS/NEWSzeigt die verschiedenen RDS-Informationen an und schaltet die Nachrichtenansage ein und aus
- TAPE COUNTER.....zeigt den Bandzähler an
- 7 BAND.....wählt das Wellenband
TIMER ON/OFF.....aktiviert und deaktiviert die Zeitschaltung
- 8 CLOCK/TIMERwählt die Uhr/Zeitschaltung
- 9 PUSHöffnet das Kassettenfach
- 10 \blacktrianglerightspringt und sucht vorwärts auf einer CD und spult das Band vor
PRESET \blacktriangle wählt voreingestellte Radiosender
- 11 \blacktriangleleftspringt und sucht rückwärts auf einer CD und spult das Band zurück
 \blacktriangledown PRESETwählt voreingestellte Radiosender
- 123,5 mm Kopfhörerbuchse
Anmerkung: Die Lautsprecher werden beim Anstecken der Kopfhörer ausgeschaltet.
- 13 \blacktriangleright **II**.....beginnt und unterbricht die CD-Wiedergabe und beginnt die Bandwiedergabe
TUNING \blacktrianglerightstellt Radiosender ein

- 14 \blacksquarebeendet die CD- und die Bandwiedergabe und löscht das CD-Programm
 \blacktriangleleft TUNING.....stellt Radiosender ein
- 15 CD SYNCHRO
RECORD.....beginnt die Bandaufnahme
- 16 REPEATwiederholt die CD oder das Programm
REVERSE MODE.....wählt verschiedene Möglichkeiten zum Umschalten der Kassettenseiten
- 17 SHUFFLEspielt CD-Titel in zufälliger Reihenfolge
SIDE A/B.....schaltet die Kassettenseiten um
- 18 PROGRAM**CD**: programmiert Titel und überprüft das Programm
Radio: programmiert Radiosender
- 19 SELECT SOURCE.....wählt die Tonquelle: **CD**, **TUNER**, **TAPE** oder **RUX**

Auf der Rückseite

- 20 SUBWOOFER.....Anschluß für einen aktiven Subwoofer
- 21 SPEAKERS 8 Ω Anschlüsse für die mitgelieferten Lautsprecher
- 22 AUX IN.....Anschlüsse für den Ausgang eines zusätzlichen Audiogeräts
- 23 AM AERIAL.....Anschluß für die mitgelieferte MW Rahmenantenne
- 24 AC MAINS.....Nachdem alle anderen Anschlüsse gemacht wurden, schließen Sie das Netzkabel hier und an einer Steckdose an.
- 25 FM AERIAL 75 ΩAnschluß für die mitgelieferte UKW Drahtantenne

Auf der Fernbedienung

-schaltet das Gerät ein und in Bereitschaft
AUX, CD,
TAPE, TUNER.....wählt die Tonquelle
TV VOLUME $-/+$regelt die Lautstärke eines Philips Fernsehers
DBB.....**DYNAMIC BASS BOOST**
verstärkt den Baß
DSC.....**DIGITAL SOUND CONTROL**
verstärkt Klangeigenschaften
INC. SURRerzeugt einen tollen Raumklang
REPEATwiederholt die CD oder das Programm
SHUFFLEspielt CD-Titel in zufälliger Reihenfolge
PROGRAM**CD**: programmiert Titel und überprüft das Programm
Radio: programmiert Radiosender
 $\blacktriangleleft, \blacktriangleright$**CD**: sucht rückwärts/vorwärts
Radio: stellt Radiosender ein
Kassette: sucht rückwärts/vorwärts
- II**.....unterbricht die CD-Wiedergabe
VOLUME $-/+$ verringert/erhöht die Lautstärke
PREV. \blacktriangleleft , NEXT \blacktriangleright
CD: springt rückwärts/vorwärts zu CD-Titel
Radio: wählt voreingestellte Radiosender
Kassette: spult das Band zurück oder vor
PLAY \blacktrianglerightbeginnt die Wiedergabe einer CD oder Kassette und schaltet die Kassettenseiten um
STOP \blacksquarebeendet die CD- und die Bandwiedergabe und löscht das CD-Programm

Anmerkung: Wählen Sie zuerst die Tonquelle (z. B. CD) und drücken Sie dann die gewünschte Funktionstaste (z. B. PLAY \blacktriangleright).

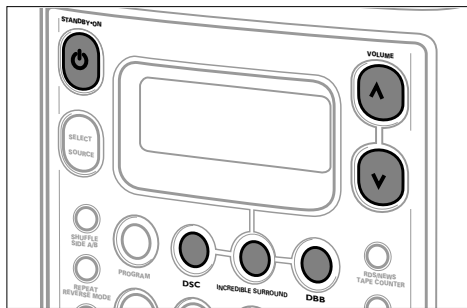

Einschalten

Um das Gerät einzuschalten, drücken Sie **STANDBY-ON** \odot am Gerät (AUX, CD, TAPE oder TUNER auf der Fernbedienung).

Um das Gerät in Bereitschaft zu schalten, drücken Sie nochmals **STANDBY-ON** \odot (\odot auf der Fernbedienung).

Um eine Überhitzung des Gerätes zu vermeiden, wurde eine Sicherheitsschaltung eingebaut. Aus diesem Grund kann es passieren, daß ihr Gerät unter extremen Bedingungen abschaltet. Wenn dies passiert, schalten Sie das Gerät aus und lassen Sie es auskühlen bevor Sie es wieder verwenden.

Einstellung von Lautstärke und Klang

- Regeln Sie die Lautstärke mit **VOLUME** \wedge \vee (VOLUME +/- auf der Fernbedienung).
→ Die Lautstärke zwischen **VOL 0** and **VOL 32** wird angezeigt.
- Drücken Sie wiederholt **DSC**, um die gewünschte Klangeinstellung auszuwählen.
→ \updownarrow , \updownarrow oder \downarrow erscheint.
- Drücken Sie **DBB**, um die Bassverstärkung ein- und auszuschalten.
→ **DBB** erscheint.
- Drücken Sie **INCREDIBLE SURROUND** (INC. SURR. auf der Fernbedienung), um den Raumklangeffekt ein- und auszuschalten.
→ \updownarrow erscheint und die Taste ist beleuchtet.

Anmerkung: Der Effekt von INCREDIBLE SURROUND kann bei verschiedenen Musikarten variieren.

Zusätzliche Geräte verwenden

Sie können ein zusätzliches Gerät, z. B. einen Kassettenrecorder, mit der Anlage verwenden. Befolgen Sie die Bedienungsanleitung des Zusatzgerätes bezüglich Anschluß und Handhabung.

- 1 Stecken Sie den roten Stecker eines Cinch-Kabels in die rote AUX IN Buchse.
- 2 Stecken Sie den weißen Stecker eines Cinch-Kabels in die weiße AUX IN Buchse.
- 3 Verbinden Sie das andere Ende des Cinch-Kabels mit dem Audio-Ausgang des zusätzlichen Gerätes.
- 4 Drücken Sie wiederholt **SOURCE SELECT** bis **AUX** angezeigt wird.
- 5 Handhaben Sie Ihr Zusatzgerät wie gewohnt und regeln Sie Lautstärke und Klang am MC 145.

Anmerkung: AUX IN ist nicht geeignet einen Plattenspieler anzuschließen.

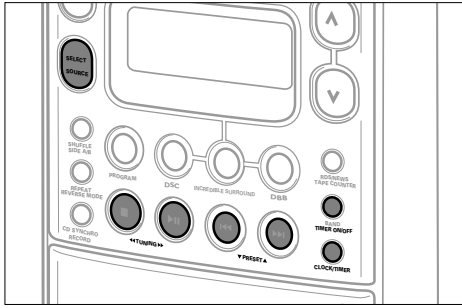

Einstellen der Uhr

Die Uhr kann mittels eines Zeitsignals, das mit RDS Sendern übertragen wird, eingestellt werden. Dies ist nur möglich, wenn der RDS Sender dieses Signal sendet.

Automatisches Einstellen der Uhr

- 1 Stellen Sie einen RDS Sender ein (siehe „RADIO“).
- 2 Halten Sie CLOCK/TIMER am Gerät für länger als 2 Sekunden gedrückt.
→ **SEARCH RDS TIME** wird für maximal 90 Sekunden angezeigt. Danach wird die Uhrzeit angezeigt.

Anmerkung: Falls NO RDS TIME angezeigt wird, wurde kein Zeitsignal empfangen. In diesem Fall müssen Sie die Uhr händisch einstellen.

Händisches Einstellen der Uhr

- 1 Schalten Sie das Gerät in Bereitschaft.
- 2 Drücken Sie CLOCK/TIMER am Gerät.
→ Die Ziffern der Uhr blinken.
- 3 Drücken Sie ◀◀ TUNING ▶▶ am Gerät, um die Stunde einzustellen.
- 4 Drücken Sie ▼ PRESET ▲ am Gerät, um die Minuten einzustellen.
- 5 Drücken Sie CLOCK/TIMER am Gerät, um die Einstellungen zu bestätigen.

Die Uhrzeit anzeigen

- Drücken Sie CLOCK/TIMER, wenn das Gerät eingeschaltet ist, um die Zeitanzeige ein- und auszuschalten.

Einstellen der Zeitschaltung

Sie können das Gerät als Wecker verwenden, wobei CD, Radio oder Kassette zu einer eingestellten Zeit eingeschaltet wird.

- 1 Stellen Sie die für den Alarm gewünschte Lautstärke ein.
- 2 Schalten Sie das Gerät in Bereitschaft.
- 3 Halten Sie CLOCK/TIMER am Gerät für länger als 2 Sekunden gedrückt.
→ **TIMER** blinkt und die aktuelle Tonquelle wird angezeigt.

- 4 Drücken Sie SELECT SOURCE am Gerät, um die gewünschte Tonquelle auszuwählen: **CD**, **TUNER** oder **TAPE**.

Anmerkung: REC TUN wird nur für eine zeitgesteuerte Aufnahme verwendet. Nähere Details siehe „KASSETTENDECK“.

- 5 Drücken Sie CLOCK/TIMER am Gerät, um die Tonquelle zu bestätigen.
→ Das Symbol der Tonquelle und **TUN** werden angezeigt, die Ziffern der Uhr blinken.
- 6 Drücken Sie ◀◀ TUNING ▶▶ am Gerät, um die gewünschte Stunde einzustellen und ▼ PRESET ▲, um die gewünschte Minute einzustellen.

- 7 Drücken Sie CLOCK/TIMER am Gerät, um die Einstellungen zu bestätigen.
→ **TIMER** erscheint und die Zeitschaltung ist in aktiviert.

Anmerkung: Das Gerät verläßt den Einstellmodus für die Zeitschaltung, wenn für länger als 90 Sekunden keine Taste gedrückt wird.

Deaktivieren/Aktivieren der Zeitschaltung

- Drücken Sie TIMER ON/OFF während das Gerät in Bereitschaft ist, um die Zeitschaltung ein- und auszuschalten.
→ Wenn die Zeitschaltung in aktiviert ist, erscheint **TIMER**.

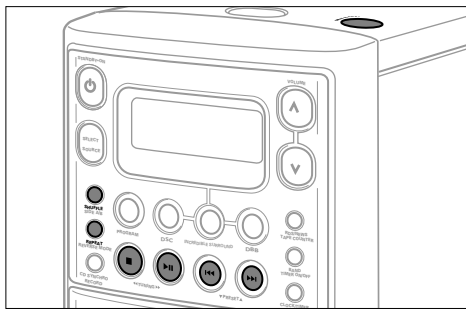

Abspielen einer CD

- 1 Drücken Sie wiederholt SELECT SOURCE, bis **CD** angezeigt wird.
- 2 Drücken Sie OPEN-CLOSE, um den Deckel des CD-Spielers zu öffnen.
→ **OPEN** wird angezeigt.
- 3 Legen Sie eine Audio CD (mit bedruckter Seite nach oben) ein und schließen Sie den Deckel.
→ **READY** wird angezeigt und der CD-Spieler stoppt. Die Gesamtanzahl der Titel und die gesamte Spieldauer der CD werden angezeigt.
- 4 Drücken Sie **▶▶** (PLAY ▶ auf der Fernbedienung), um die Wiedergabe zu starten.
→ Die aktuelle Titelnummer und die verstrichene Spielzeit werden angezeigt.
- 5 Drücken Sie **■** (STOP ■ auf der Fernbedienung), um die Wiedergabe zu stoppen.
→ Die Gesamtanzahl der Titel und die gesamte Spieldauer der CD werden angezeigt.

- Um die Wiedergabe zu unterbrechen, drücken Sie **▶||** (**II** auf der Fernbedienung).
→ Die Zeit zu der die Wiedergabe unterbrochen wurde blinkt.
- Um mit der Wiedergabe fortzusetzen, drücken Sie **▶▶** (PLAY ▶ auf der Fernbedienung).

Anmerkung: Die Wiedergabe wird auch beendet, wenn:
 – Sie den CD-Deckel öffnen,
 – das Ende der CD erreicht ist, oder
 – Radio, Kassette oder AUX gewählt wird.

REPEAT und SHUFFLE

Wiederholen der CD oder des Programmes

- 1 Drücken Sie während der Wiedergabe REPEAT, um eine wiederholte Wiedergabe zu beginnen.
→ **REPEAT** erscheint. Die gesamte CD (oder das Programm, sofern verfügbar) wird wiederholt.
- 2 Drücken Sie nochmals REPEAT, um zur normalen Wiedergabe zurückzukehren.
→ **REPEAT** verlischt.

Abspielen von Titeln in zufälliger Reihenfolge

- 1 Drücken Sie SHUFFLE, um das Abspielen in zufälliger Reihenfolge zu beginnen.
→ **SHUFFLE** erscheint und **SHUFFLE** blinkt zweimal. Die Titel der gesamten CD (oder des Programmes, sofern verfügbar) werden in zufälliger Reihenfolge gespielt.
- 2 Drücken Sie nochmals SHUFFLE, um zur normalen Wiedergabe zurückzukehren.
→ **SHUFFLE** verlischt.

Anmerkung: Die Betriebsarten Repeat und Shuffle können miteinander kombiniert werden.

Einen Titel auswählen und suchen

Auswählen eines Titels während der Wiedergabe

- Drücken Sie einmal oder mehrmals kurz **◀◀** oder **▶▶** (PREV. ◀◀ oder NEXT ▶▶ auf der Fernbedienung), um zum Anfang des aktuellen, vorhergehenden oder nächsten Titels zu springen.
→ Die Wiedergabe setzt mit dem ausgewählten Titel fort.

Auswählen eines Titels bei gestoppter Wiedergabe

- 1 Drücken Sie einmal oder mehrmals kurz **◀◀** oder **▶▶** (PREV. ◀◀ oder NEXT ▶▶ auf der Fernbedienung), um zum vorhergehenden oder nächsten Titel zu springen.
- 2 Drücken Sie **▶▶** (PLAY ▶ auf der Fernbedienung), um das Abspielen der CD zu starten.
→ Die Wiedergabe beginnt mit dem ausgewählten Titel.

Suchen einer bestimmten Stelle während der Wiedergabe

- 1 Halten Sie **◀◀** oder **▶▶** gedrückt (**◀◀** oder **▶▶** auf der Fernbedienung), um eine bestimmte Stelle vorwärts oder rückwärts zu suchen.
→ Eine schnelle Wiedergabe beginnt mit geringer Lautstärke.
- 2 Lassen Sie die Taste los, wenn Sie die gewünschte Stelle erreicht haben.
→ Die normale Wiedergabe wird fortgesetzt.

Anmerkung: Während der Betriebsart shuffle und während ein Programm gespielt wird, kann nur innerhalb des aktuellen Titels gesucht werden.

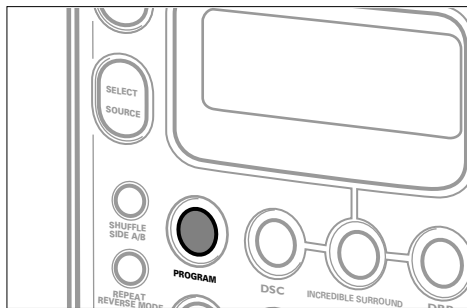

Programmieren von Titeln

Sie können bis zu 20 Titel wählen und diese in einer gewünschten Reihenfolge abspeichern. Sie können jeden Titel auch mehrmals speichern.

- 1 Drücken Sie wiederholt SELECT SOURCE, bis \square angezeigt wird.
Oder, wenn CD bereits gewählt wurde, drücken Sie \blacksquare (STOP \blacksquare auf der Fernbedienung), um die Wiedergabe zu stoppen.
- 2 Drücken Sie PROGRAM, um das Speichern zu starten.
→ PROGRAM blinkt und die Titelnummer 1 wird angezeigt.
- 3 Wählen Sie einen gewünschten Titel mit \ll oder \gg (PREV. \ll oder NEXT \gg auf der Fernbedienung).
- 4 Drücken Sie PROGRAM, um diesen Titel zu speichern.
→ Die Anzahl der gewählten Titel und die Spielzeit des Programmes werden kurz angezeigt.

- 5 Wählen und speichern Sie alle gewünschten Titel so. Wenn PROG neben einer Titelnummer angezeigt wird, so ist dieser Titel bereits programmiert.

Anmerkung: Beim Versuch, mehr als 20 Titel zu speichern, wird FULL angezeigt.

- 6 Drücken Sie $\blacktriangleright\parallel$ (PLAY \blacktriangleright auf der Fernbedienung), um sich Ihre Titelauswahl anzuhören.

Überprüfen des Programmes

- Um das Programm zu überprüfen, halten Sie PROGRAM für länger als 2 Sekunden gedrückt.
→ In der Anzeige erscheinen nacheinander alle gespeicherten Titel.

Anmerkung: Das Überprüfen des Programmes unterbricht die Wiedergabe nicht.

Löschen des Programmes

- 1 Drücken Sie \blacksquare (STOP \blacksquare auf der Fernbedienung), um die Wiedergabe zu beenden.
- 2 Drücken Sie \blacksquare (STOP \blacksquare auf der Fernbedienung), um das Programm zu löschen.
→ PROGRAM erlischt, CLEAR \square wird kurz angezeigt und das Programm ist gelöscht.

Anmerkung: Das Programm wird auch gelöscht, wenn Sie:
– die Stromversorgung unterbrechen,
– den CD-Deckel öffnen.

Wartung des CD-Spielers und CD-Handhabung

Die Linse (A) des CD-Spielers sollte niemals berührt werden. Wenn der CD-Spieler die CDs nicht korrekt lesen kann, reinigen Sie die Linse mit einer, im Handel erhältlichen, Reinigungs-CD. Sollte dies nichts nützen, bringen Sie das Gerät zu einer autorisierten Reparaturwerkstätte. Andere Reinigungsmethoden können die Linse zerstören. Halten Sie den CD-Deckel stets geschlossen, um Staub auf der Linse zu vermeiden.

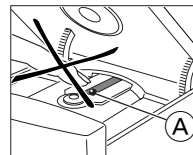

Bei einem raschen Wechsel von kalter in warme Umgebung kann die Linse beschlagen. Der CD-Spieler funktioniert dann nicht einwandfrei. Lassen Sie den CD-Spieler in warmer Umgebung, bis die Feuchtigkeit verdunstet ist.

Eingeschaltete Mobiltelefone in der Nähe des CD-Spielers können Störungen verursachen.

Um die CD leicht aus der Hülle zu nehmen, drücken Sie die Mittelhalterung der Hülle während Sie die CD anheben. Fassen Sie die CD immer am Rand an und legen Sie sie nach Gebrauch wieder in die Hülle zurück.

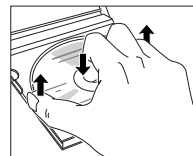

Um die CD zu reinigen, wischen Sie mit einem weichen, fusselfreien Tuch geradlinig von der Mitte zum Rand. Ein Reinigungsmittel kann die CD beschädigen! Eine CD niemals beschriften oder mit Aufklebern versehen.

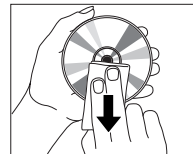

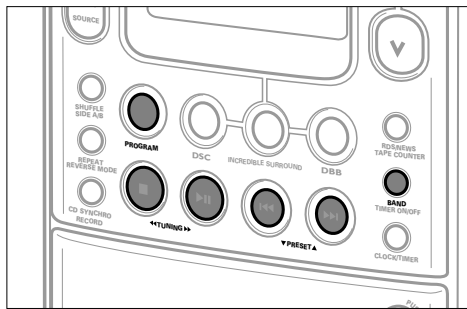

Einstellen der Radiosender

- 1 Drücken Sie wiederholt SELECT SOURCE, bis **TUNER** angezeigt wird.
 - 2 Wählen Sie einen Wellenbereich, indem Sie wiederholt **BAND** drücken.
→ Der ausgewählte Wellenbereich erscheint.
 - 3 Halten Sie **<< TUNING >>** (**<<** oder **>>** auf der Fernbedienung) für ca. 1 Sekunde lang gedrückt.
→ **SEARCH** wird angezeigt und ein Sender mit ausreichender Stärke wird eingestellt. Wenn eine FM Station in Stereo empfangen wird, erscheint **STEREO**.
 - 4 Wiederholen Sie den Suchvorgang, bis Sie den gewünschten Sender finden.
- Um einen schwachen Sender einzustellen, drücken Sie so oft kurz **<< TUNING >>** (**<<** oder **>>** auf der Fernbedienung), wie für einen optimalen Empfang notwendig.

Programmieren von Radiosendern

Sie können bis zu 30 Radiosender speichern. Das Gerät kann Sender selbständig suchen und programmieren oder Sie wählen diese selbst aus.

Automatisches Programmieren

Das automatische Programmieren beginnt von einer gewählten Speicherplatznummer. Von dieser Speicherplatznummer aufwärts, werden früher programmierte Radiosender gelöscht. Das Gerät programmiert nur Sender, die noch nicht im Speicher sind.

- 1 Drücken Sie **▼ PRESET ▲** (**PREV. ◀** oder **NEXT ▶** auf der Fernbedienung), um die Speicherplatznummer zu wählen, von der aus das Programmieren beginnen soll.
- 2 Halten Sie **PROGRAM** am Gerät für länger als 2 Sekunden gedrückt.
→ **RPT** wird angezeigt und verfügbare Stationen werden programmiert. Danach wird der Radiosender mit der höchsten Speicherplatznummer gespielt.

Händisches Programmieren

- 1 Stellen Sie einen gewünschten Radiosender ein (siehe „Einstellen der Radiosender“).
- 2 Drücken Sie **PROGRAM** am Gerät.
→ **PROGRAM** blinkt.
- 3 Drücken Sie **▼ PRESET ▲** (**PREV. ◀** oder **NEXT ▶** auf der Fernbedienung), um diesem Sender eine Speicherplatznummer zwischen 1 und 30 zuzuweisen.
- 4 Drücken Sie **PROGRAM** am Gerät, um die Eingabe zu bestätigen.
→ **PROGRAM** erlischt, die Speicherplatznummer und die Frequenz des Vorwahlsenders werden angezeigt.

Einstellen von Vorwahlsendern

- Drücken Sie **▼ PRESET ▲** (**PREV. ◀** oder **NEXT ▶** auf der Fernbedienung), bis die Speicherplatznummer des gewünschten Senders angezeigt wird.

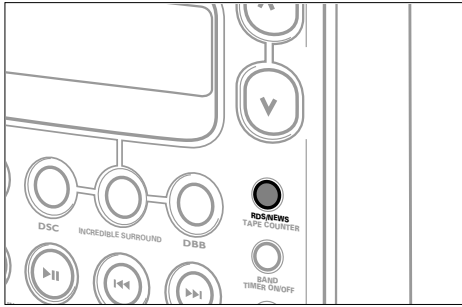

RDS

Radio Data System ist ein Service, das FM Sendern erlaubt, zusätzliche Informationen zu senden. Wenn Sie einen RDS Sender empfangen, werden und der Sendername angezeigt.

Beim automatischen Programmieren, werden RDS Sender zuerst programmiert.

Schalten durch verschiedene RDS Informationen

- Drücken Sie wiederholt RDS/NEWS am Gerät, um durch die folgenden Informationen zu schalten (sofern gesendet):
 - Programmtyp wie: NEWS, SPORT, POP M, ...
 - Radiotext-Meldungen
 - Frequenz
 - Sendername

Anmerkung: Wenn Sie RDS/NEWS drücken und NO RDS wird angezeigt, wird kein RDS Signal empfangen.

Nachrichtendurchsage

Sie können das Radio so einstellen, daß das Hören einer CD oder Kassette von den Nachrichten eines RDS Senders unterbrochen wird. Dies funktioniert allerdings nur dann, wenn der RDS Programmtyp NEWS während der Nachrichtensendung ausgestrahlt wird .

- 1 Stellen Sie einen gewünschten RDS Sender ein (siehe „RADIO“).
 - 3 Halten Sie RDS/NEWS am Gerät für 2 Sekunden gedrückt. → NEWS ON wird kurz angezeigt und beginnt zu blinken.
 - 2 Spielen Sie eine CD oder eine Kassette wie gewohnt. → Während die Nachrichten gesendet werden, schaltet das Gerät auf Radio um und NEWS wird angezeigt. Die Nachrichtenfunktion wird ausgeschaltet.
- Sie können die Nachrichtendurchsage ausschalten, indem Sie RDS/NEWS für 2 Sekunden gedrückt halten.

Anmerkung: Um ungewollte Aufnahmen zu vermeiden, funktioniert die Nachrichtendurchsage nicht, während auf eine Kassette aufgenommen wird.

RDS Programmtypen

NO TYPEKein RDS Programmtyp
 NEWSNachrichten
 AFFAIRSPolitische und aktuelle Themen
 INFOSpezielle Informationsprogramme
 SPORTSport
 EDUCATEBildung und Lehrprogramme
 DRAMAHörfunkspiele und Literatur
 CULTUREKultur, Religion und Gesellschaft

SCIENCEWissenschaft
 VARIETYUnterhaltungsprogramme
 POP MPop Musik
 ROCK MRock Musik
 MOR MUnterhaltungsmusik
 LIGHT MLeichte Klassik
 CLASSICSKlassik
 OTHER MSpezielle Musikprogramme

EON

Enhanced Other Network ermöglicht Ihnen die Suche nach einem RDS Sender, der einen bestimmten Programmtyp sendet. Wenn EON verfügbar ist, erscheint **EON**.

- 1 Drücken Sie, während Sie einen RDS Sender empfangen, RDS/NEWS am Gerät, bis der Programmtyp angezeigt wird.
- 2 Drücken Sie ▼ PRESET ▲ (PREV. ◀ oder NEXT ▶ auf der Fernbedienung), bis der gewünschte Programmtyp angezeigt wird.
- 3 Drücken Sie TUNING ►► (►► auf der Fernbedienung), um mit dem Suchen zu beginnen. → Das Radio stellt einen RDS Sender ein, der den gewünschten Programmtyp sendet. Sollte dieser Programmtyp nicht verfügbar sein, wird TYPE NOT FOUND angezeigt.

*Anmerkungen: – Wenn EON nicht verfügbar ist, werden die gespeicherten RDS Sender nach dem gewähltem Programmtyp durchsucht.
 – Wenn Sie die Nachrichtendurchsage mit einem EON Sender benutzen, so wird im ganzen Sendernetz nach Nachrichten gesucht.*

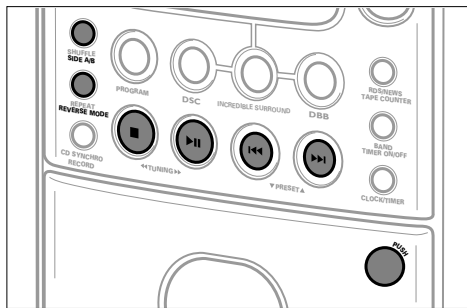

Abspielen einer Kassette

- 1 Drücken Sie wiederholt SELECT SOURCE, bis *TAPE* angezeigt wird.
- 2 Drücken Sie PUSH, um das Kassettenfach zu öffnen.
- 3 Legen Sie eine bespielte Kassette mit der Öffnung nach unten ein und schließen Sie das Kassettenfach.
- 4 Drücken Sie ►► (PLAY ► auf der Fernbedienung), um die Wiedergabe zu starten.
→ Die verwendeten Kassettenseite(n), ; und der Bandzähler werden angezeigt.
- 5 Drücken Sie ■ (STOP ■ auf der Fernbedienung), um die Wiedergabe zu stoppen.

Kassettenseiten umschalten

Sie können die Kassettenseiten wechseln ohne die Kassette aus dem Fach zu nehmen. Die Kassettenseite kann händisch oder automatisch am Ende des Bandes umgeschaltet werden.

Seiten umschalten bei gestoppter Wiedergabe

- Drücken Sie SIDE A/B am Gerät, um die Bandseiten umzuschalten.
→ A oder B wird angezeigt und der Bandzähler wird auf 000 zurückgestellt.

Seiten umschalten während der Wiedergabe

- Drücken Sie während der Wiedergabe SIDE A/B (PLAY ► auf der Fernbedienung), um die Bandseiten umzuschalten.
→ A ; oder B ; wird angezeigt und der Bandzähler wird auf 000 zurückgestellt. Die Wiedergabe setzt mit der gewählten Kassettenseite fort.

Automatischer Seitenwechsel

Sie können wählen, ob die Wiedergabe enden oder mit der der anderen Kassettenseite fortgesetzt werden soll, wenn das Bandende erreicht ist.

- Drücken Sie wiederholt REVERSE MODE am Gerät, um wie folgt auszuwählen:
 - A oder B: Die Wiedergabe stoppt am Bandende.
 - A+B oder B+A: Die Kassettenseite wird einmal gewechselt.
 - A+B oder B+A und REPEAT: Beide Kassettenseiten werden wiederholt, bis zu 5 mal pro Seite, gespielt.

Das Band spulen

- 1 Drücken Sie ■ (STOP ■ auf der Fernbedienung), um die Wiedergabe zu stoppen.
- 2 Drücken Sie ◀◀ oder ▶▶, um das Band rückwärts oder vorwärts zu spulen.
→ A oder B und der Bandzähler werden angezeigt, < < oder > > blinkt.
- 3 Drücken Sie ■ (STOP ■ auf der Fernbedienung), um das Spulen des Bandes zu stoppen.

Mithören während dem Spulen

- 1 Drücken Sie ►► (PLAY ► auf der Fernbedienung), um die Wiedergabe zu starten.
→ Die verwendeten Kassettenseite(n), ; und der Bandzähler werden angezeigt.
- 2 Halten Sie ◀◀ oder ▶▶ gedrückt (◀◀ oder ▶▶ auf der Fernbedienung), um eine bestimmte Stelle vorwärts oder rückwärts zu finden.
→ ; erlischt und eine schnelle Wiedergabe beginnt mit geringerer Lautstärke.
- 3 Lassen Sie die Taste los, sobald Sie die gewünschte Stelle erreicht haben.
→ Die normale Wiedergabe wird fortgesetzt.

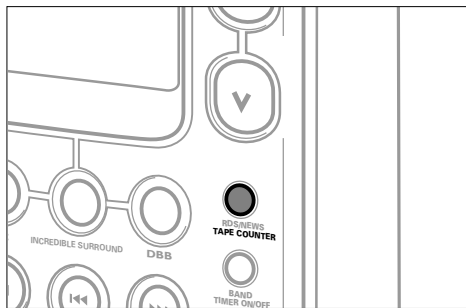

Bandzähler

Während der Verwendung des Kassettendecks wird ein Bandzähler angezeigt. Der Zähler hilft Ihnen, Titel oder Passagen auf einer Kassette zu finden. Der Zähler kann auf 000 zurückgestellt werden.

Den Zähler während der Aufnahme anzeigen

- Drücken Sie TAPE COUNTER während der Aufnahme, um zwischen dem Zähler und der Tonquellenanzeige umzuschalten.

Den Zähler zurückstellen

- 1 Drücken Sie ■ (STOP ■ auf der Fernbedienung), um die Wiedergabe zu stoppen.
- 2 Drücken Sie ■ (STOP ■ auf der Fernbedienung), um den Bandzähler zurückzustellen.
→ 000 wird angezeigt.

Allgemeine Informationen über das Aufnehmen

Aufnahmen sind nur dann zulässig, wenn das Urheberrecht oder die Rechte Dritter nicht verletzt werden.

Für Aufnahmen mit diesem Gerät sollten Sie Kassetten des Typs NORMAL (IEC type I) oder CHROME (IEC type II) verwenden. Das Deck ist nicht für Aufnahmen mit Kassetten des Typs METAL (IEC type IV) geeignet.

Der Aufnahmepegel wird automatisch eingestellt. Die Einstellungen von VOLUME, INCREDIBLE SURROUND, DSC, und DBB haben keinen Einfluß auf die Aufnahme.

Am Anfang und Ende des Bandes erfolgt 7 Sekunden, wenn das Vorspannband am Aufnahmekopf vorbeiläuft, keine Aufnahme.

Kassetten vor unbeabsichtigtem Löschen schützen

Halten Sie die Kassette mit der zu schützenden Seite zu sich gewendet und brechen Sie die linke Lasche aus. Auf dieser Seite kann nun nicht mehr aufgenommen werden.

Um auf dieser Seite wieder aufzunehmen, decken Sie die Öffnung mit einem Stück Klebeband ab.

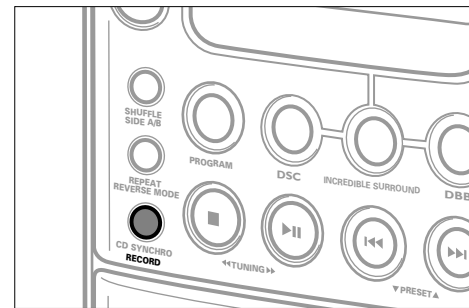
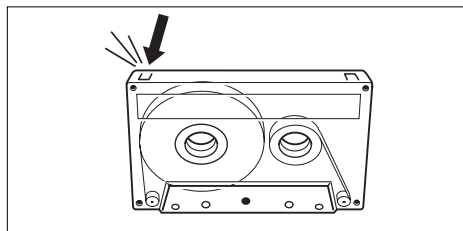

Aufnehmen vom Radio

- 1 Drücken Sie wiederholt SELECT SOURCE, bis TUNER angezeigt wird.
- 2 Stellen Sie den gewünschten Radiosender ein (siehe Kapitel „RADIO“).
- 3 Drücken Sie PUSH, um das Kassettenfach zu öffnen.
- 4 Legen Sie eine leere, ungeschützte Kassette ein und schließen Sie das Kassettenfach.
- 5 Drücken Sie RECORD am Gerät, um die Aufnahme zu starten.
→ RECORD wird kurz angezeigt und RECORD erscheint.
- 6 Drücken Sie ■ (STOP ■ auf der Fernbedienung), um die Aufnahme zu beenden.

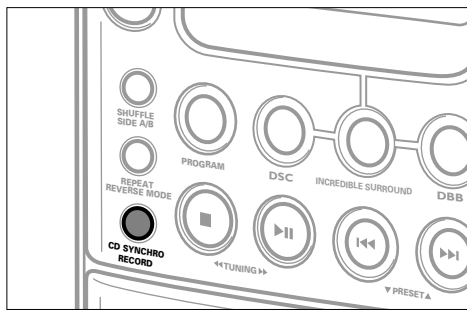

Aufnahmen vom CD-Spieler (CD SYNCHRO)

- 1 Drücken Sie wiederholt SELECT SOURCE, bis **CD** angezeigt wird.
- 2 Legen Sie eine CD ein und, sofern erwünscht, programmieren Sie Titelnummern.
- 3 Drücken Sie PUSH, um das Kassettenfach zu öffnen.
- 4 Legen Sie eine leere, ungeschützte Kassette ein und schließen Sie das Kassettenfach.
 - Sie können die Kassettenseite(n) **R**, **B** oder **R+B** wählen, indem Sie REVERSE MODE drücken. Wenn Sie **R+B** wählen, werden die Kassettenseiten am Bandende automatisch umgeschaltet. Die CD-Wiedergabe wird während des Seitenwechsels unterbrochen.
- 5 Drücken Sie CD SYNCHRO RECORD am Gerät.
 - Die Aufnahme beginnt. Die CD startet 7 Sekunden später, damit das Vorspannband am Aufnahmekopf vorbeilaufen kann.

Anmerkung: Wenn der erste, zur Aufnahme bestimmte Titel mit **◀◀** oder **▶▶** gewählt wurde, starten die CD-Wiedergabe und die Bandaufnahme gleichzeitig.

- 6 Drücken Sie **■** (STOP **■** auf der Fernbedienung), um die Aufnahme zu stoppen.

Anmerkung: Wenn RECORD während der CD-Wiedergabe gedrückt wurde, beginnt die Aufnahme sofort. (Um die CD-Wiedergabe zu unterbrechen, verwenden Sie **▶▶**).

Aufnahme-Zeitschaltung

Sie können vom Radio zu einer festgesetzten Zeit aufnehmen. Hierfür müssen Sie einen vorgewählten Radiosender, von dem aufgenommen werden soll, eine Startzeit und Endzeit festlegen. Sie können die Kassettenseite(n) **R**, **B** oder **R+B** wählen, indem Sie REVERSE MODE drücken.

- 1 Wählen Sie den vorgewählten Radiosender, von dem aufgenommen werden soll.
- 2 Schalten Sie auf Bereitschaft.
- 3 Halten Sie CLOCK/TIMER am Gerät für länger als 2 Sekunden gedrückt.
 - **TIMER** blinkt und die aktuelle Tonquelle wird angezeigt.
- 4 Drücken Sie wiederholt SOURCE SELECT, bis **REC TUN** angezeigt wird.
- 5 Drücken Sie CLOCK/TIMER am Gerät, um die Tonquelle zu bestätigen.
 - **ON** wird angezeigt, **RECORD** und die Ziffern der Uhr blinken.
- 6 Drücken Sie **◀◀ TUNING ▶▶** am Gerät, um die gewünschte Stunde einzustellen und **▼ PRESET ▲**, um die gewünschte Minute einzustellen.

- 7 Drücken Sie CLOCK/TIMER am Gerät, um die Startzeit zu bestätigen.
 - **OFF** wird angezeigt, **RECORD** und die Ziffern der Uhr blinken.

- 8 Drücken Sie **◀◀ TUNING ▶▶** am Gerät, um die gewünschte Stunde einzustellen und **▼ PRESET ▲**, um die gewünschte Minute einzustellen.

- 9 Drücken Sie CLOCK/TIMER am Gerät, um die Einstellungen zu bestätigen.
 - **TIMER** erscheint und die Aufnahme-Zeitschaltung ist eingestellt.

Kassettendeck Handhabung

Um eine gute Aufnahme- und Wiedergabequalität zu gewährleisten, reinigen Sie die Teile **(A)**, **(B)** und **(C)** nach jeweils ungefähr 50 Betriebsstunden. Verwenden Sie ein mit etwas Alkohol getränktes Wattestäbchen oder Kopfreinigungsflüssigkeit.

Drücken Sie **▶▶** und reinigen Sie die Andruckrollen **(A)**. Drücken Sie nochmals **▶▶** und reinigen Sie die Welle **(B)** und die Magnetköpfe **(C)**.

Anmerkung: Die Köpfe **(C)** können auch durch Abspielen einer Reinigungskassette gereinigt werden.

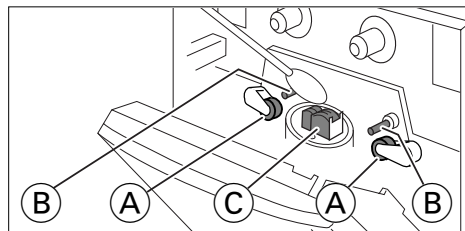

WARNUNG

Versuchen Sie unter keinen Umständen das Gerät selbst zu reparieren, da die Garantie dadurch ihre Gültigkeit verliert.

Wenn ein Fehler auftritt, prüfen Sie zuerst die nachstehenden Hinweise bevor Sie das Gerät zur Reparatur bringen.

Wenn Sie ein Problem trotz dieser Hinweise nicht lösen können, wenden Sie sich an Ihren Fachhändler oder eine Service-Stelle.

Problem	Mögliche Ursache	Lösung
Kein Ton, keine Funktion	Lautstärke ist abgedreht.	Drehen Sie die Lautstärke auf.
	Kopfhörer ist angeschlossen.	Stecken Sie den Kopfhörer ab.
	Netzkabel ist nicht richtig angeschlossen.	Schließen Sie das Netzkabel richtig an.
Keine Reaktion bei Betätigung der Tasten	Elektrostatische Entladung.	Trennen Sie das Gerät von der Stromversorgung und schließen Sie es nach einigen Sekunden wieder an.
Schlechter Radioempfang	Schwaches Radiosignal.	Richten Sie die Antenne für optimalen Empfang aus.
	Störeinflüsse von elektrischen Geräten wie Fernsehern, Computern, Maschinen, etc.	Halten Sie das Gerät von elektrischen Geräten fern.
NO DISC wird angezeigt	CD ist stark zerkratzt oder schmutzig.	Ersetzen oder reinigen Sie die CD.
	Keine CD, oder CD verkehrt eingelegt.	Legen Sie eine CD mit der Bedruckung nach oben ein.
	Die Laserlinse ist beschlagen.	Warten Sie, bis sich das Gerät akklimatisiert hat.
CD-Spieler überspringt Titel	CD ist beschädigt oder schmutzig.	Ersetzen oder reinigen Sie die CD.
	SHUFFLE oder PROGRAM ist aktiv.	Schalten Sie die Funktionen SHUFFLE oder PROGRAM aus.
Schlechte Tonqualität bei Kassetten	Staub und Schmutz auf den Köpfen, Wellen oder Andruckrollen.	Köpfe, Wellen und Andruckrollen reinigen.
	Verwendung der falschen Kassettentypen (METAL) zum Aufnehmen.	Verwenden Sie zum Aufnehmen nur NORMAL oder CHROME-Kassetten.
CHECK TAPE wird angezeigt	Die Laschen der Kassette sind möglicherweise ausgebrochen.	Decken Sie die Öffnung mit einem Stück Klebeband ab.
Fernbedienung funktioniert nicht	Batterien sind falsch eingelegt.	Legen Sie die Batterien richtig ein.
	Batterien sind leer.	Legen Sie neue Batterien ein.
	Das Gerät ist zu weit entfernt.	Reduzieren Sie die Entfernung.

Verstärker

Stromverbrauch in Bereitschaft	8 W
Ausgangsleistung..... $2 \times 10 \text{ W RMS}^1 / 8 \Omega / 1 \text{ kHz} / \text{THD } 10 \%$	
Musikleistung	$2 \times 20 \text{ W}$
Signal-Rauschabstand.....	$\geq 75 \text{ dBA (IEC)}$
Eingangsempfindlichkeit AUX	$0,5 \text{ V (max. } 2 \text{ V)}$
SUBWOOFER Ausgang	$> 20.000 \Omega$
Impedanz, Lautsprecher	$\geq 8 \Omega$
Impedanz, Kopfhörer	$32 \Omega - 1000 \Omega$

Radio

FM Frequenzbereich	87,50–108,00 MHz
MW Frequenzbereich	531–1602 kHz
Empfindlichkeit bei 75 Ω :	
Mono, 26 dB Signal-Rauschabstand	2,8 μV
Stereo, 46 dB, Signal-Rauschabstand	61,4 μV
Klirrfaktor	$\leq 5 \%$
Frequenzverhalten	63–12.500 Hz ($\pm 3 \text{ dB}$)
Signal-Rauschabstand	$\geq 50 \text{ dBA}$

CD-Spieler

Frequenzgang	20–20.000 Hz
Signal-Rauschabstand.....	75 dBA

Kassetendeck

Frequenzverhalten	80–12.500 Hz (8 dB)
Signal-Rauschabstand	50 dBA
Gleichlaufschwankung.....	$\leq 0,4 \%$ DIN

Bassreflex-Lautsprecher

Abmessungen (b \times h \times t).....	165 \times 240 \times 240 mm
Gewicht (jeweils).....	ungefähr 1,5 kg

Allgemein

Abmessungen (b \times h \times t).....	165 \times 240 \times 250 mm
Gewicht (ohne Lautsprecher).....	ungefähr 3 kg

Änderungen vorbehalten

BEDIENINGSKNOPPEN EN AANSLUITINGEN

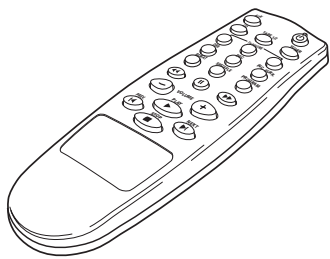
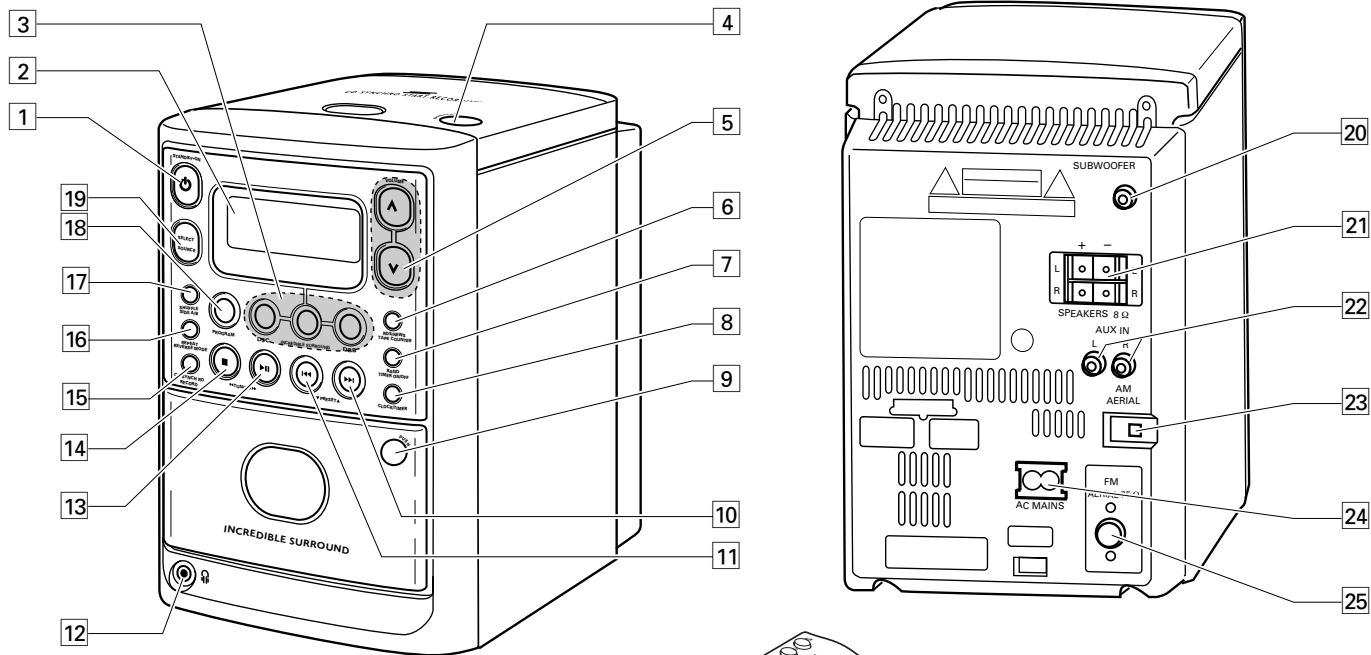

Op de boven- en voorkant

- 1 **STANDBY-ON**om het apparaat aan en stand-by te zetten
- 2 **Display**
- 3 **Klankregelaars:**
DSC**DIGITAL SOUND CONTROL**
om de klankkleur te veranderen
- INCREDIBLE SURROUND**
voor een overweldigend stereo-effect
- DBB****DYNAMIC BASS BOOST**
om de lage tonen te versterken
- 4 **OPEN-CLOSE**om het deksel van het cd-vak te openen
- 5 **VOLUME**om het volume in te stellen
- 6 **RDS/NEWS**om de verschillende soorten RDS-informatie in het display weer te geven en om de nieuwsberichtfunctie in en uit te schakelen
- TAPE COUNTER**om de tellerstand weer te geven
- 7 **BAND**om het golfgebied te kiezen
- TIMER ON/OFF**om de timer in en uit te schakelen
- 8 **CLOCK/TIMER**om de klok/timer-functie te kiezen
- 9 **PUSH**om het cassettevak te openen
- 10 **▶▶**om een cd-nummer over te slaan, om vooruit te zoeken op een cd en om de cassette vooruit te spoelen
- PRESET ▲**om af te stemmen op een geprogrammeerde radiozender
- 11 **◀◀**om een cd-nummer over te slaan, om achteruit te zoeken op een cd en om de cassette terug te spoelen
- ▼ PRESET**om af te stemmen op een geprogrammeerde radiozender
- 123,5 mm-aansluitbus voor hoofdtelefoon
- Opmerking: Wanneer u een hoofdtelefoon aansluit, worden de luidsprekers uitgeschakeld.*

- 13 **▶||**om het afspelen van een cd te starten en te onderbreken en om de cassette te starten
- TUNING ▶▶**om af te stemmen op een radiozender
- 14 **■**om het afspelen van een cd te beëindigen
- ◀◀ TUNING**om af te stemmen op een radiozender
- 15 **CD SYNCHRO RECORD**op een cassette-opname te starten
- 16 **REPEAT**om een cd of een programma te herhalen
- REVERSE MODE**om te kiezen tussen de verschillende manieren van afspelen van de cassette
- 17 **SHUFFLE**om de nummers van een cd in willekeurige volgorde af te spelen
- SIDE A/B**om te wisselen van cassettekant
- 18 **PROGRAM****Cd**: om een nummer te programmeren en om het programma te controleren
Radio: om een radiozender te programmeren
- 19 **SELECT SOURCE**om de geluidsbron te kiezen: , , of

Op de achterkant

- 20 **SUBWOOFER**sluit hier een actieve subwoofer aan
- 21 **SPEAKERS 8 Ω**sluit hier de bijgeleverde luidsprekers aan
- 22 **AUX IN**verbind deze ingang met de audio-uitgang van een ander apparaat
- 23 **AM AERIAL**sluit hier de bijgeleverde AM-raamantenne aan
- 24 **AC MAINS**Verbind, nadat u alle andere aansluitingen gemaakt heeft, het netsnoer met deze aansluiting en het stopcontact.
- 25 **FM AERIAL 75 Ω**sluit hier de bijgeleverde draadantenne aan

Op de afstandsbediening

-om het apparaat stand-by te zetten
- AUX, CD, TAPE, TUNER**om de geluidsbron te kiezen
- TV VOLUME -/+**om het volume van een Philips-tv zachter/harder te zetten
- DBB****DYNAMIC BASS BOOST**
om de lage tonen te versterken
- DSC****DIGITAL SOUND CONTROL**
om de klankkleur te veranderen
- INC. SURR.**voor een overweldigend stereo-effect
- REPEAT**om een cd of een programma te herhalen
- SHUFFLE**om de nummers van een cd in willekeurige volgorde af te spelen
- PROGRAM****Cd**: om een nummer te programmeren en om het programma te controleren
Radio: om een radiozender te programmeren
- ◀▶****Cd**: om vooruit/achteruit te zoeken
Radio: om af te stemmen op een radiozender
-om het afspelen van een cd te onderbreken
- VOLUME -/+**om het volume zachter/harder te zetten
- PREV. ◀, NEXT ▶**
Cd: om naar een vorig/volgend nummer te gaan
Radio: om af te stemmen op een geprogrammeerde zender
Cassette: om vooruit/terug te spoelen
- PLAY ▶**om het afspelen van een cd of cassette te starten en om te wisselen van cassettekant
- STOP ■**om het afspelen van een cd of cassette te beëindigen en om een cd-programma te wissen

Opmerking: Kies eerst de gewenste geluidsbron (bijvoorbeeld CD) en druk vervolgens op de gewenste functietoets (bijvoorbeeld PLAY ▶).

Bijgeleverde accessoires

- 2 luidsprekerboxen
- Afstandsbediening
- Twee batterijen (type AAA) voor de afstandsbediening
- AM/MW-raamantenne
- FM-draadantenne
- Netsnoer

Algemeen onderhoud

Bescherm het apparaat, de batterijen en de cd's tegen vocht, regen, zand of extreem hoge temperaturen (zoals bij verwarmingsapparatuur of in de felle zon).

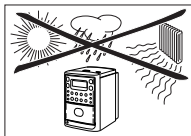

U kunt het apparaat schoonmaken met een zachte, licht bevochtigde pluisvrije doek. Gebruik geen schoonmaakmiddelen die alcohol, spiritus, ammonia of schuurmiddel bevatten want die kunnen het apparaat beschadigen.



Met het oog op het milieu

Wij hebben de hoeveelheid verpakkingsmateriaal zoveel mogelijk beperkt en ervoor gezorgd dat de verpakking gemakkelijk in 3 materialen te scheiden is: karton (doos), polystyreenschuim (buffer) en polyethyleen (zakken, plastic folie).

Uw apparaat bestaat uit materialen die door een gespecialiseerd bedrijf gerecycled kunnen worden. Informeer waar u verpakkingsmateriaal, lege batterijen en oude apparatuur voor recycling kunt inleveren.

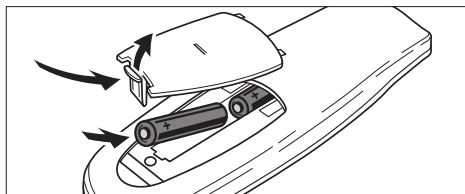

Batterijen voor de afstandsbediening

- Open het batterijvak van de afstandsbediening en plaats er 2 batterijen in, type **AAA**, **R03** of **UM04** (bij voorkeur alkaline).

Verwijder de batterijen als ze leeg zijn of als u het apparaat gedurende langere tijd niet zult gebruiken.

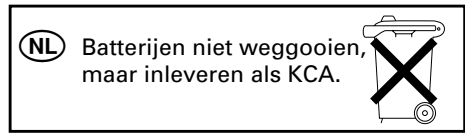

Aansluiten van de luidsprekers

De aansluitingen voor de luidsprekers zijn klemaansluitingen. Sluit aan zoals onderaan aangegeven.

- Sluit de ongemarkeerde draad aan op de rode aansluitklem en de (zwarte) gemarkeerde draad op de zwarte aansluitklem.

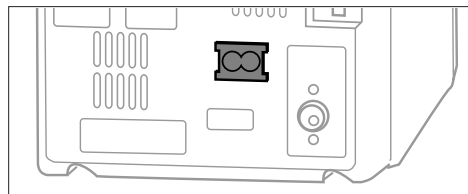
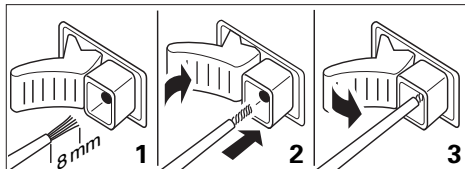

Netvoeding

Het typeplaatje vindt u op de achterkant van het apparaat.

- 1 Controleer of de netspanning op het typeplaatje overeenkomt met de plaatselijke netspanning. Is dit niet het geval, neem dan contact op met uw leverancier of serviceorganisatie.
- 2 Verbind het netsnoer met de ingang AC MAINS en het stopcontact. Het apparaat is nu aangesloten op het lichtnet.

Veiligheidsvoorschriften

Trek de stekker uit het stopcontact als u de netvoeding helemaal uit wilt schakelen.

Plaats het systeem op een harde ondergrond. Laat voldoende ruimte rondom het apparaat om oververhitting te voorkomen.

Dit apparaat voldoet aan de radio-ontstoringseisen van de Europese Gemeenschap.

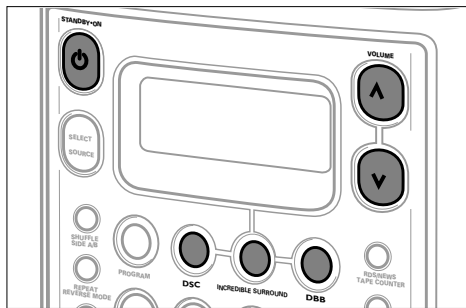



Aanzetten

Om het apparaat aan te zetten: druk op STANDBY-ON  op het apparaat (AUX, CD, TAPE of TUNER op de afstandsbediening).

Om het apparaat stand-by te schakelen: druk opnieuw op STANDBY-ON  (op de afstandsbediening).

Om oververhitting van het apparaat te voorkomen is een beveiliging ingebouwd. Daardoor kan het heel uitzonderlijk gebeuren dat uw apparaat automatisch uitgeschakeld wordt. Schakel in zo'n geval het apparaat uit en laat het afkoelen voor u het opnieuw gebruikt.

Instellen van het volume en de klank

- Stel het volume in met VOLUME \wedge \vee (VOLUME \rightarrow +/ op de afstandsbediening).
 → Het volumeniveau tussen VOL 0 en VOL 32 verschijnt in het display.
- Druk op herhaaldelijk DSC om de gewenste klankinstelling te kiezen.
 → ,  of  verschijnt in het display.
- Druk op DBB om het versterken van de lage tonen in en uit te schakelen.
 → **DBB** verschijnt in het display.
- Druk op INCREDIBLE SURROUND (INC. SURR op de afstandsbediening) om het surround geluidseffect in en uit te schakelen.
 →  verschijnt in het display en de toets wordt verlicht.

Opmerking: Het effect van INCREDIBLE SURROUND kan verschillen naargelang het type muziek.

Aansluiten van extra apparatuur

U kunt op het apparaat een ander apparaat aansluiten, bijvoorbeeld een cassettespeler. Zie de gebruiksaanwijzing van het apparaat voor het aansluiten en de bediening.

- 1 Sluit de rode stekker van de cinch-kabel aan op de rode AUX IN-ingang.
- 2 Sluit de witte stekker van de cinch-kabel aan op de witte AUX IN-ingang.
- 3 Sluit de stekkers aan het andere uiteinde van de cinch-kabel aan op de audio-uitgangen van het andere apparaat.
- 4 Druk herhaaldelijk op SELECT SOURCE tot in het display **AUX** verschijnt.
- 5 Bedien uw apparaat zoals u dat altijd doet en stel het volume en de klank in op de MC 145.

Opmerking: AUX IN is niet geschikt voor het aansluiten van een platenspeler.

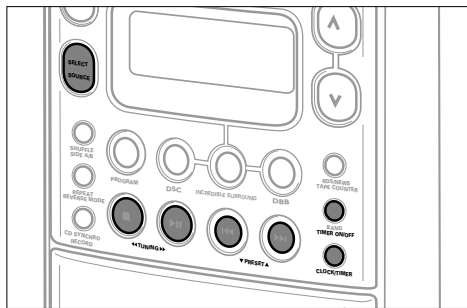

Instellen van de klok

U kunt de klok instellen met behulp van een tijdsignaal dat uitgezonden wordt door RDS-zenders. Dit werkt enkel als de RDS-zender in kwestie dit signaal ook verstuurt.

Automatisch instellen van de klok

1 Stem af op een RDS-zender (zie „RADIO“).

2 Houd CLOCK/TIMER op het apparaat langer dan 2 seconden ingedrukt.
→ In het display verschijnt gedurende maximaal 90 seconden **SEARCH RDS TIME**. Daarna verschijnt de tijd.

*Opmerking: Indien in het display **NO RDS TIME** verschijnt dan werd geen tijdsignaal ontvangen. In dit geval zult u de klok handmatig in moeten stellen.*

Handmatig instellen van de klok

- 1 Zet het apparaat stand-by.
- 2 Druk op CLOCK/TIMER op het apparaat.
→ De cijfers in het display beginnen te knipperen.
- 3 Druk op ◀◀ TUNING ▶▶ op het apparaat om het uur in te stellen.
- 4 Druk op ▼ PRESET ▲ op het apparaat om de minuten in te stellen.
- 5 Druk op CLOCK/TIMER op het apparaat om de instellingen te bevestigen.

Weergeven van de tijd

- Als het apparaat aanstaat, druk dan op CLOCK/TIMER om het weergeven van de tijd in het display aan en uit te schakelen.

Instellen van de timer

U kunt het apparaat als alarmklok gebruiken; de cd-speler, radio of cassettespeler wordt dan op een ingestelde tijd automatisch ingeschakeld.

- 1 Stel het volume zo in dat het als alarm kan dienen.
- 2 Zet het apparaat stand-by.
- 3 Houd CLOCK/TIMER op het apparaat langer dan 2 seconden ingedrukt.
→ In het display begint **TIMER** te knipperen en de huidige geluidsbron wordt weergegeven.

4 Druk op SELECT SOURCE op het apparaat om de gewenste geluidsbron te kiezen: **CD**, **TUNER** of **TAPE**.

Opmerking: REC TUN wordt enkel gebruikt voor een opname met de timer. Zie „CASSETTEDECK“ voor meer details.

- 5 Druk op CLOCK/TIMER op het apparaat om de geluidsbron te bevestigen.
→ In het display verschijnen het symbool van de geluidsbron en **ON**, de cijfers van de klok beginnen te knipperen.
- 6 Druk op ◀◀ TUNING ▶▶ op het apparaat om het gewenste uur in te stellen en op ▼ PRESET ▲ om de minuten in te stellen.
- 7 Druk op CLOCK/TIMER op het apparaat om de instellingen te bevestigen.
→ In het display verschijnt **TIMER** en de timer is geactiveerd.

Opmerking: Als gedurende langer dan 90 seconden geen enkele toets wordt ingedrukt dan sluit het apparaat het instellen van de timer af.

Activeren en uitschakelen van de timer

- Druk op TIMER ON/OFF terwijl het apparaat stand-by staat om de timer in en uit te schakelen.
→ Als de timer geactiveerd is, verschijnt in het display **TIMER**.

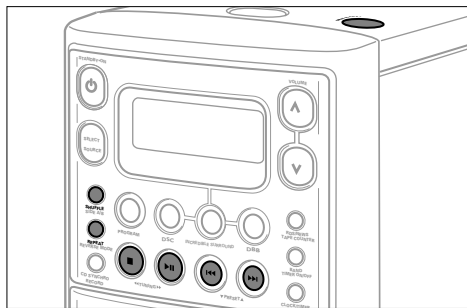

Afspelen van een cd

- 1 Druk herhaaldelijk op SELECT SOURCE tot in het display verschijnt.
- 2 Druk op OPEN-CLOSE om het deksel van het cd-vak te openen.
→ In het display verschijnt OPEN.
- 3 Plaats een cd in het vak (met de bedrukte kant naar boven) en sluit het deksel.
→ In het display verschijnt REPEAT en de cd-speler stopt. Het totale aantal nummers en de totale speelduur van de cd verschijnen in het display.
- 4 Druk op (PLAY) op de afstandsbediening) om het afspelen te starten.
→ In het display verschijnen het huidige nummer en de verstreken speelduur.
- 5 Druk op (STOP) op de afstandsbediening) om het afspelen te beëindigen.
→ Het totale aantal nummers en de totale speelduur van de cd verschijnen in het display.

- U kunt het afspelen tijdelijk onderbreken met de toets op de afstandsbediening).
→ In het display knippert de tijd waarop het afspelen onderbroken werd.
- Om het afspelen te hervatten druk op (PLAY) op de afstandsbediening).

Opmerking: Het afspelen wordt ook beëindigd:

- als u het cd-vak opent,
- aan het einde van de cd
- als u de radio, het cassette-deck of AUX kiest.

REPEAT en SHUFFLE

Herhalen van een cd of een programma

- 1 Druk tijdens het afspelen op REPEAT om het herhalen te starten.
→ In het display verschijnt REPEAT. De hele cd (of het programma indien aanwezig) wordt keer op keer herhaald.
- 2 Druk opnieuw op REPEAT om op de normale manier verder te gaan met afspelen.

Afspelen van nummers in willekeurige volgorde

- 1 Druk op SHUFFLE om het afspelen in willekeurige volgorde te starten.
→ In het display verschijnt SHUFFLE en SHUFFLE knippert tweemaal. Alle nummers van de cd (of van het programma indien aanwezig) worden in willekeurige volgorde afgespeeld.
- 2 Druk opnieuw op SHUFFLE om op de normale manier verder te gaan met afspelen.
→ SHUFFLE verdwijnt.

Opmerking: de functies REPEAT en SHUFFLE kunnen tegelijk gebruikt worden.

Kiezen van een nummer en zoeken

Kiezen van een nummer tijdens het afspelen

- Druk eenmaal of meerdere keren kort op (PREV. of NEXT) op de afstandsbediening) om naar het begin van het huidige, vorige of volgende nummer(s) te gaan.
→ Het afspelen gaat verder vanaf het gekozen nummer.

Kiezen van een nummer terwijl de speler stilstaat

- 1 Druk eenmaal of meerdere keren kort op (PREV. of NEXT) op de afstandsbediening) om naar het begin van het vorige of volgende nummer(s) te gaan.

- 2 Druk op (PLAY) op de afstandsbediening) om het afspelen van de cd te starten.
→ Het afspelen begint vanaf het gekozen nummer.

Zoeken naar een passage tijdens het afspelen

- 1 Houd (PREV. of NEXT) ingedrukt (of) op de afstandsbediening) om een bepaalde passage eerder of verderop op de cd te vinden.
→ De cd wordt versneld en zachtjes afgespeeld.
- 2 Laat de toets los zodra u de gewenste passage bereikt heeft.
→ Het afspelen gaat op de normale manier verder.

Opmerking: Bij de SHUFFLE-functie en tijdens het afspelen van een programma kan enkel gezocht worden binnen het nummer dat speelt.

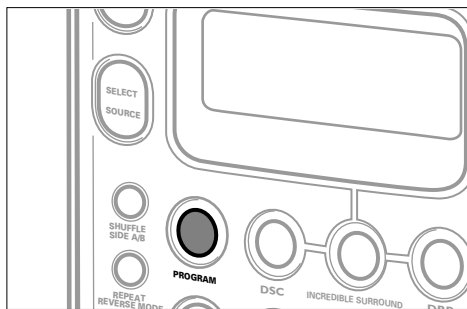

Programmeren van nummers

U kunt in het totaal 20 nummers kiezen en ze in het geheugen opslaan in een door u gekozen volgorde. Elk nummer kan meerdere keren opgeslagen worden.

- 1 Druk herhaaldelijk op SELECT SOURCE tot in het display verschijnt.

Of als u de cd-speler reeds gekozen had,

druk op (STOP op de afstandsbediening) om het afspelen van de cd te beëindigen.

- 2 Druk op PROGRAM om het programmeren te starten.
→ **PROGRAM** knippert in het display en het volgnummer verschijnt.
- 3 Kies het gewenste nummer met of (PREV. of NEXT op de afstandsbediening).
- 4 Druk op PROGRAM om dit nummer op te slaan.
→ Het volgnummer van de gekozen nummers en de speelduur van het programma verschijnen kort in het display.

- 5 Kies en programmeer op deze manier alle gewenste nummers. Wanneer in het display **PROG** verschijnt naast een volgnummer, dan is dit nummer reeds opgeslagen.

Opmerking: Als u meer dan 20 nummers probeert te programmeren dan verschijnt in het display FULL.

- 6 Druk op (PLAY op de afstandsbediening) om de door u gekozen nummers te beluisteren.

Controleren van het programma

- Houd PROGRAM langer dan 2 seconden ingedrukt om uw programma te controleren.
→ In het display verschijnen één voor één alle geprogrammeerde nummers.

Opmerking: Wanneer u het programma controleert, gaat het afspelen gewoon verder.

Wissen van het programma

- 1 Druk op (STOP op de afstandsbediening) om het afspelen te beëindigen.
- 2 Druk op (STOP op de afstandsbediening) om het programma te wissen.
→ **PROGRAM** verdwijnt uit het display, verschijnt kort en het programma is gewist.

Opmerking: Het programma wordt ook gewist als u:
– de stroom onderbreekt
– het cd-vak opent.

Onderhoud van de cd-speler en de cd's

Raak de lens van de cd-speler nooit aan. Indien de cd-speler de cd's niet correct kan lezen, gebruik dan een standaard verkrijgbare schoonmaak-cd om de lens schoon te maken. Helpt dit niet, breng het apparaat dan naar een geautoriseerd servicecentrum. Andere manieren van schoonmaken kunnen de lens beschadigen. Houd altijd het deksel van het cd-vak dicht om te voorkomen dat er stof op de lens komt.

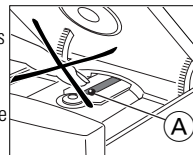

Als u het apparaat van een koude naar een warme omgeving verplaatst, kan de lens van de cd-speler beslaan. De cd-speler werkt dan niet zoals het hoort. Laat de cd-speler enige tijd acclimatiseren in een warme omgeving tot de condens verdwenen is.

De werking van de cd-speler kan verstoord worden als er draagbare telefoons in de buurt zijn.

U kunt de cd het eenvoudigst uit het doosje nemen door in het midden te drukken terwijl u de cd optilt. Houd de cd's altijd bij de rand vast en berg ze na gebruik weer op in het doosje.

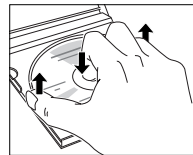

Maak de cd schoon door met een zachte, pluïsvrije doek vanuit het midden in een rechte lijn naar de rand te wrijven. Schoonmaakmiddelen kunnen de cd beschadigen! Schrijf nooit op een cd en plak er geen stickers op.

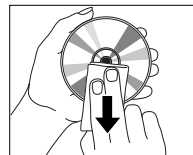

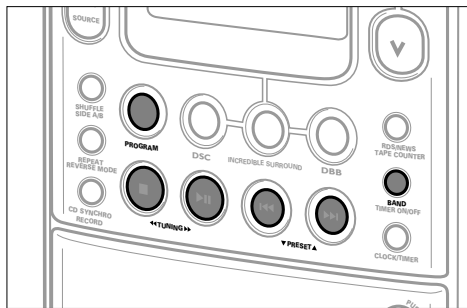

Afstemmen op een radiozender

- 1 Druk herhaaldelijk op SELECT SOURCE tot in het display TUNER verschijnt.
 - 2 Druk herhaaldelijk op BAND om een golfgebied te kiezen.
→ Het gekozen golfgebied verschijnt in het display.
 - 3 Houd ◀◀ TUNING ▶▶ (◀◀ of ▶▶ op de afstandsbediening) ongeveer 1 seconde lang ingedrukt.
→ In het display verschijnt SEARCH en de radio stemt automatisch af op een zender die sterk genoeg is. Als STEREO in het display verschijnt dan heeft u afgestemd op een FM-stereozender.
 - 4 Zoek verder tot u de gewenste zender gevonden heeft.
- Om af te stemmen op een zwakke zender: druk zo vaak als nodig kort op ◀◀ TUNING ▶▶ (◀◀ of ▶▶ op de afstandsbediening) tot de ontvangst optimaal is.

Programmeren van radiozenders

U kunt in het totaal 30 radiozenders programmeren. Het apparaat kan de zenders automatisch zoeken en programmeren maar u kunt dit ook zelf doen.

Automatisch programmeren

Het automatisch programmeren start bij een gekozen zendernummer. Vanaf dit nummer zullen alle hogere, eerder geprogrammeerde radiozenders overschreven worden. Het apparaat programmeert enkel zenders die nog niet in het geheugen opgeslagen zijn.

- 1 Druk op ▼ PRESET ▲ (PREV. ◀ of NEXT ▶) op de afstandsbediening) om het nummer te kiezen vanaf waar u het programmeren wilt laten starten.
- 2 Houd PROGRAM op het apparaat langer dan 2 seconden ingedrukt.
→ AUTO verschijnt in het display en beschikbare zenders worden geprogrammeerd. Daarna begint de zender met het hoogste nummer te spelen.

Handmatig programmeren

- 1 Stem af op de gewenste radiozender (zie „Afstemmen op een radiozender“).
- 2 Druk op PROGRAM op het apparaat.
→ PROGRAM begint te knipperen.
- 3 Druk op ▼ PRESET ▲ (PREV. ◀ of NEXT ▶) op de afstandsbediening) om een nummer van 1 tot 30 toe te kennen aan deze zender.
- 4 Druk op PROGRAM op het apparaat om te bevestigen.
→ PROGRAM verdwijnt uit het display, en het nummer en de frequentie van de geprogrammeerde zender verschijnen.

Afstemmen op een geprogrammeerde zender

- Druk op ▼ PRESET ▲ (PREV. ◀ of NEXT ▶) op de afstandsbediening) tot het nummer van de gewenste zender in het display verschijnt.

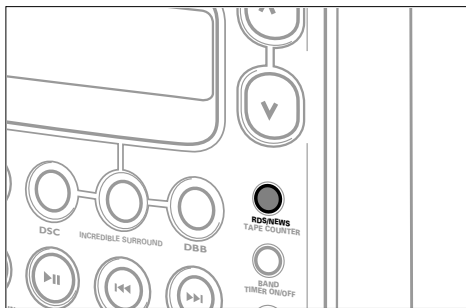

RDS

Radio Data System is een dienst van de zendstations waarbij FM-zenders extra informatie uitzenden. Als u een RDS-zender ontvangt dan verschijnen in het display en de zendernaam.

Bij het automatisch programmeren zullen RDS-zenders als eerste geprogrammeerd worden.

De verschillende soorten RDS-informatie in het display

- Druk herhaaldelijk op RDS/NEWS op het apparaat om de volgende soorten informatie in het display te laten verschijnen:
 - Het type programma zoals: NEWS, SPORT, POP M, ...
 - Tekstboodschappen
 - Frequentie
 - Zendernaam

*Opmerking: Als u op RDS/NEWS drukt en in het display verschijnt **NO RDS** dan wordt geen RDS-signaal ontvangen.*

Nieuwsbericht

U kunt de radio zo instellen dat een cd of cassette onderbroken wordt wanneer een RDS-zender een nieuwsbericht verstuurt. Dit werkt enkel indien het RDS-programmatype **NEWS** meegestuurd wordt met het nieuwsbericht.

- 1 Stem af op de gewenste RDS-zender (zie „RADIO“).
- 2 Houd RDS/NEWS op het apparaat 2 seconden lang ingedrukt.
 - In het display verschijnt kort **NEWS ON** en begint te knipperen.
- 3 Speel een cd af zoals u dat normaal doet.
 - Wanneer een nieuwsbericht uitgezonden wordt dan schakelt het apparaat over op de radio en verschijnt in het display **NEWS**. De nieuwsfunctie wordt uitgeschakeld.

- U kunt het nieuwsbericht uitschakelen door RDS/NEWS 2 seconden lang ingedrukt te houden.

Opmerking: Om te voorkomen dat opnames ongewenst verstoord worden, werkt de nieuwsfunctie niet wanneer u een cassette-opname aan het maken bent.

RDS-programmatypes

NO TYPEGeen RDS-programmatype
NEWS.....Nieuwsberichten
AFFAIRS.....Politiek en actualiteiten
INFO.....Speciale informatieve programma's
SPORTSport
EDUCATEEducatieve programma's
DRAMARadiospelen en literatuur

CULTURECultuur, religie en maatschappij
SCIENCEWetenschap
VARIEDAmusementsprogramma's
POP MPopmuziek
ROCK MRockmuziek
MOR MLichte muziek
LIGHT MLicht klassieke muziek
CLASSICSKlassieke muziek
OTHER MSpeciale muziekprogramma's

EON

Enhanced Other Network zorgt ervoor dat u een RDS-zender kunt zoeken die een bepaald programmatype uitzendt. Als EON beschikbaar is dan verschijnt **EON**.

- 1 Druk, terwijl u een RDS-zender ontvangt, op RDS/NEWS op het apparaat tot in het display een programmatype verschijnt.
- 2 Druk op **PRESET** **PREV** **NEXT** op de afstandsbediening) tot het gewenste programmatype in het display verschijnt.
- 3 Druk op **TUNING** **SEARCH** op de afstandsbediening) om het zoeken te starten.
 - De radio stemt af op een RDS-zender die dit type programma uitzendt. Indien het programmatype niet beschikbaar is, verschijnt in het display **TYPE NOT FOUND**.

*Opmerking: – Als EON niet beschikbaar is dan wordt onder de geprogrammeerde RDS-zenders gezocht naar het gekozen programmatype.
 – Als u de nieuwsberichtfunctie gebruikt bij een EON-zender dan wordt over de hele band gezocht naar nieuwsberichten.*

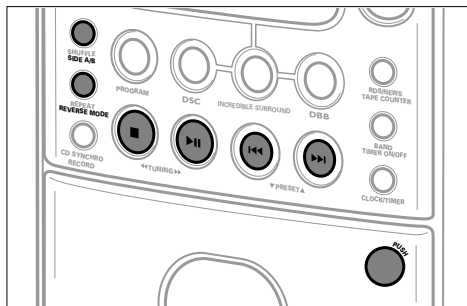

Afspelen van een cassette

- 1 Druk herhaaldelijk op SELECT SOURCE tot in het display TAPE verschijnt.
- 2 Druk op PUSH om het cassettevak te openen.
- 3 Plaats een cassette in de houder met de open kant naar beneden en sluit het cassettevak.
- 4 Druk op ►► (PLAY ►) op de afstandsbediening om het afspelen te starten.
→ De cassettekant(en) die momenteel in gebruik is (zijn), ; en de bandteller verschijnen in het display.
- 5 Druk op ■ (STOP ■) op de afstandsbediening om het afspelen te beëindigen.

Wisselen van cassettekant

U kunt wisselen van cassettekant zonder dat u de cassette uit het cassettevak hoeft te halen. U kunt handmatig van cassettekant wisselen of automatisch aan het eind van de cassette.

Wisselen van kant terwijl de cassette stilstaat

- Druk op SIDE A/B op het apparaat om te wisselen van cassettekant.
→ A of B verschijnt in het display en de bandteller wordt teruggezet op 000.

Wisselen van kant tijdens het afspelen

- Druk tijdens het afspelen op SIDE A/B (PLAY ► op de afstandsbediening) om te wisselen van cassettekant.
→ A ; of B ; verschijnt in het display en de bandteller wordt teruggezet op 000. Het afspelen gaat verder op de gekozen kant.

Automatisch wisselen van kant

U kunt zelf bepalen of u aan het eind van de cassette het afspelen wilt beëindigen of dat u verder wilt gaan met de andere cassettekant.

- Druk herhaaldelijk op REVERSE MODE op het apparaat om te kiezen uit de volgende mogelijkheden:
 - A of B: Het afspelen wordt beëindigd aan het eind van de cassette.
 - A+B of B+A: Er wordt eenmaal van cassettekant gewisseld.
 - A+B of B+A en REPEAT: Beide kanten van de cassette worden telkens opnieuw herhaald; elke kant maximaal 5 keer.

Spoelen van de cassette

- 1 Druk op ■ (STOP ■) op de afstandsbediening om het afspelen te beëindigen.
- 2 Druk op ◀◀ of ▶▶ om de cassette versneld terug of vooruit te spoelen.
→ In het display verschijnen A of B en de bandteller; ◀ ◀ of ▶ ▶ begint te knipperen.
- 3 Druk op ■ (STOP ■) op de afstandsbediening om het snelspoelen te beëindigen.

Beluisteren van de cassette tijdens het spoelen

- 1 Druk op ►► (PLAY ►) op de afstandsbediening om het afspelen te starten.
→ De cassettekant(en) die momenteel in gebruik is (zijn), ; en de bandteller verschijnen in het display.
- 2 Houd ◀◀ of ▶▶ (◀◀ of ▶▶ op de afstandsbediening) ingedrukt om een bepaalde passage eerder of verderop op de cassette te vinden.
→ ; verdwijnt en de cassette wordt versneld en zachtjes weergegeven.
- 3 Laat de toets los zodra u de gewenste passage bereikt heeft.
→ Het afspelen gaat op de normale manier verder.

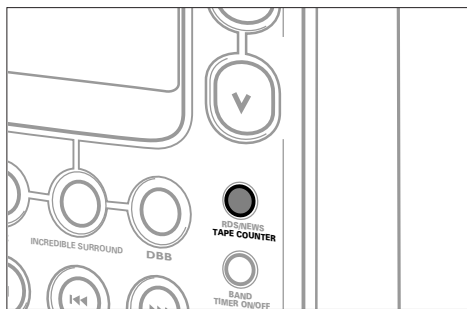

Bandteller

Wanneer u het cassettedeck gebruikt, verschijnt de bandteller in het display. De teller kan u helpen bij het vinden van een nummer of passage op de cassette. U kunt de bandteller terugzetten op 000.

Weergeven van de bandteller tijdens het opnemen

- Druk tijdens het opnemen op TAPE COUNTER om in het display ofwel de bandteller ofwel de geluidsbron weer te geven.

Terugzetten van de bandteller

- 1 Druk op ■ (STOP ■ op de afstandsbediening) om het afspelen te beëindigen.
- 2 Druk op ■ (STOP ■ op de afstandsbediening) om de bandteller terug te zetten.
→ In het display verschijnt 000.

Algemene informatie over opnamen

Opnemen is slechts geoorloofd als geen inbreuk wordt gemaakt op auteursrechten of andere rechten van derden.

Gebruik voor opnames op dit apparaat een NORMAL- (IEC-type I) of een CHROME-cassette (IEC-type II). Dit cassettedeck is niet geschikt voor opnames op METAL-cassettes (IEC-type IV).

Het opnameniveau wordt automatisch ingesteld. De toetsen VOLUME, INCREDIBLE SURROUND, DSC en DBB hebben geen invloed op de opname die bezig is.

Aan het begin en eind van de cassette wordt 7 seconden lang niet opgenomen omdat dan de aanloopband langs de opnamekop loopt.

Beveiligen van cassettes tegen wissen

Om te voorkomen dat een cassette per ongeluk gewist wordt, houdt u de cassette met de kant die u wilt beveiligen naar u toe en breekt u het linkernokje uit. Op deze kant kan nu niet meer opgenomen worden.

Wilt u usnog kunnen opnemen op deze kant, plak dan een stukje plakband over de opening.

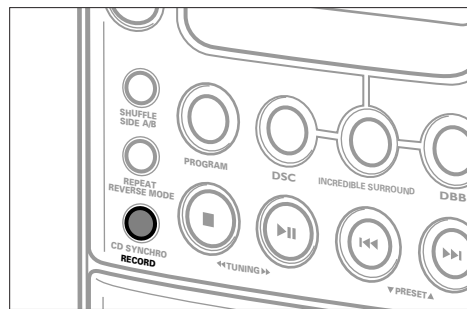
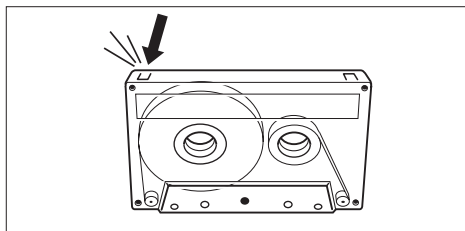

Opnemen van de radio

- 1 Druk herhaaldelijk op SELECT SOURCE tot in het display TUNER verschijnt.
- 2 Stem af op de gewenste radiozender (zie „RADIO“).
- 3 Druk op PUSH om het cassettevak te openen.
- 4 Plaats een lege, onbeveiligde cassette in de houder en sluit het cassettevak.
- 5 Druk op RECORD op het apparaat om de opname te starten.
→ RECORD verschijnt kort in het display en RECORD verschijnt.
- 6 Druk op ■ (STOP ■ op de afstandsbediening) om het opnemen te beëindigen.

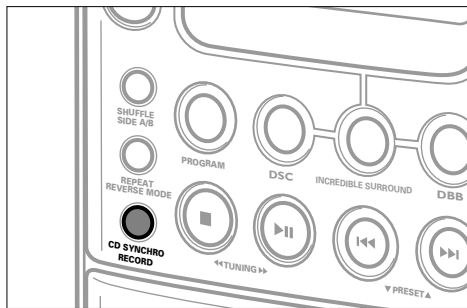

Opnemen van de cd-speler (CD SYNCHRO)

- 1 Druk herhaaldelijk op SELECT SOURCE tot in het display \square verschijnt.
- 2 Plaats een cd in de speler en stel, indien u dat wenst, een programma samen.
- 3 Druk op PUSH om het cassettevak te openen.
- 4 Plaats een lege, onbeveiligde cassette in de houder en sluit het cassettevak.
 - U kunt de cassettekant(en) R , B of $R+B$ kiezen met de toets REVERSE MODE. Als u $R+B$ kiest dan wordt aan het eind van de cassette automatisch van kant gewisseld. Tijdens het wisselen van kant wordt de cd tijdelijk onderbroken.
- 5 Druk op CD SYNCHRO RECORD op het apparaat.
 - De opname begint te lopen. De cd start 7 seconden later zodat eerst de aanloopband langs de opnamekop kan lopen.

Opmerking: Als u het eerste nummer dat u wilt opnemen gekozen heeft met \llcorner of \llcorner , dan start de cd tegelijk met de opname.

- 6 Druk op \blacksquare (STOP \blacksquare) op de afstandsbediening) om het opnemen te beëindigen.

Opmerking: Als u op RECORD drukt terwijl een cd aan het spelen is dan gaat de opname meteen van start (druk op \blacktriangleright) om het afspelen van de cd tijdelijk te onderbreken.

Opnemen met de timer

U kunt een opname van de radio starten op een door u ingestelde tijd. U moet ingeven welke geprogrammeerde zender u wenst op te nemen, hoe laat u wilt starten en hoe laat u wilt stoppen. U kunt de cassettekant(en) R , B of $R+B$ kiezen met de toets REVERSE MODE.

- 1 Kies de geprogrammeerde zender die u wilt opnemen.
- 2 Zet het apparaat stand-by.
- 3 Houd CLOCK/TIMER op het apparaat langer dan 2 seconden ingedrukt.
 - **TIMER** begint te knipperen en de huidige geluidsbron wordt weergegeven.
- 4 Druk herhaaldelijk op SELECT SOURCE tot in het display $REC\ TUN$ verschijnt.
- 5 Druk op CLOCK/TIMER op het apparaat om de geluidsbron te bevestigen.
 - In het display verschijnt ON ; **RECORD** en de cijfers van de klok beginnen te knipperen.
- 6 Druk op \llcorner TUNING \llcorner op het apparaat om het gewenste uur in te stellen en op \blacktriangledown PRESET \blacktriangle om de minuten in te stellen.

- 7 Druk op CLOCK/TIMER op het apparaat om de starttijd te bevestigen.

→ In het display verschijnt OFF ; **RECORD** en de cijfers van de klok knipperen.

- 8 Druk op \llcorner TUNING \llcorner op het apparaat om het gewenste uur in te stellen en op \blacktriangledown PRESET \blacktriangle om de minuten in te stellen.

- 9 Druk op CLOCK/TIMER op het apparaat om de instellingen te bevestigen.

→ **TIMER** verschijnt in het display en de timer staat klaar om op te nemen.

Onderhoud van het cassettedeck

Om verzekerd te zijn van een goede geluidskwaliteit bij het opnemen en afspelen, moet u de delen \textcircled{A} , \textcircled{B} en \textcircled{C} telkens na ongeveer 50 uur gebruik schoonmaken. Gebruik een wattenstaafje met een beetje alcohol of speciale reinigingsvloeistof voor cassettekoppen.

Druk op \blacktriangleright en maak de rubber aandrukrollen \textcircled{A} schoon. Druk nogmaals op \blacktriangleright en maak de toonassen \textcircled{B} en de koppen \textcircled{C} schoon.

Opmerking: U kunt de koppen \textcircled{C} ook schoonmaken door eens in de maand een reinigingscassette af te spelen.

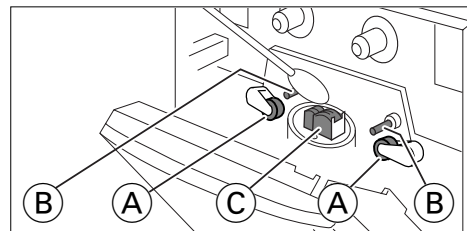

WAARSCHUWING

Probeer in geen geval het toestel zelf te repareren, anders vervalt de garantie.

Als er een storing optreedt, controleer dan eerst de in de onderstaande lijst aangegeven punten voordat u het toestel ter reparatie geeft.

Als u het probleem niet met behulp van deze aanwijzingen kunt oplossen, neem dan contact op met uw leverancier of service-organisatie.

Probleem	Mogelijke oorzaak	Oplossing
Geen geluid, geen voeding	Het volume staat te zacht.	Zet het volume harder.
	De hoofdtelefoon is aangesloten.	Haal de stekker van de hoofdtelefoon uit het apparaat.
	Het netsnoer is niet goed aangesloten.	Sluit het netsnoer op de juiste manier aan.
Het apparaat reageert op geen enkele toets	Elektrostatische ontlading.	Haal de stekker van het apparaat uit het stopcontact en sluit deze enkele seconden later weer aan.
Slechte radio-ontvangst	Zwak radiosignaal.	Richt de antenne voor een zo goed mogelijke ontvangst.
	Storingen veroorzaakt door elektrische apparatuur zoals tv's, computers, enzovoort.	Plaats het apparaat uit de buurt van elektrische apparatuur.
In het display verschijnt <small>NO DISC</small>	De cd is beschadigd of vuil.	Vervang de cd of maak deze schoon.
	Er is geen cd of de cd is ondersteboven geplaatst.	Plaats de cd met het etiket naar boven.
	De lens van de laser is beslagen.	Wacht tot de lens geacclimatiseerd is.
De cd-speler slaat nummers over	De cd is beschadigd of vuil.	Vervang de cd of maak deze schoon.
	De functie SHUFFLE of PROGRAM is ingeschakeld.	Zet de SHUFFLE - of PROGRAM -functie uit.
Slecht cassettegeluid	Stof en vuil op de koppen, toonassen of aandrukrollen.	Maak de koppen, toonassen en aandrukrollen schoon.
	Het cassettype dat u gebruikt, is niet geschikt (METAL).	Gebruik voor opnames enkel een NORMAL - of CHROME -cassette.
In het display verschijnt <small>CHECK TAPE</small>	De cassettenokjes zijn uitgekomen.	Plak een stukje plakband over de opening heen.
Afstandsbediening werkt niet zoals het hoort	De batterijen zijn leeg.	Plaats de batterijen op de juiste manier.
	De batterijen zijn verkeerd geplaatst.	Vervang de batterijen.
	Het apparaat is te ver weg.	Ga dichterbij het apparaat zitten.

Versterker

Stroomverbruik in stand-by	8 W
Uitgangsvermogen..... 2×10 W RMS' / 8 Ω / 1 kHz / THD 10 %	
Muziekvermogen	2×20 W
Signaal/ruis-verhouding	≥ 75 dBA (IEC)
Ingangsgevoeligheid AUX	0,5 V (max. 2 V)
SUBWOOFER-uitgang.....	$> 20\ 000 \Omega$
Impedantie, luidsprekers	$\geq 8 \Omega$
Impedantie, hoofdtelefoon	32 Ω –1000 Ω

¹⁾ ± 1 dB

Tuner

FM-band.....	87,50–108,00 MHz
MW-band	531–1602 kHz

Gevoeligheid bij 75 Ω :

Mono, 26 dB, signaal/ruis-verhouding	2,8 μ V
Stereo, 46 dB, signaal/ruis-verhouding	61,4 μ V
Totale harmonische vervorming.....	≤ 5 %
Frequentiebereik.....	63–12 500 Hz (± 3 dB)
Signaal/ruis-verhouding	≥ 50 dBA

Cd-speler

Frequentiebereik	20–20 000 Hz
Signaal/ruis-verhouding.....	75 dBA

Cassetedeck

Frequentiebereik	80–12 500 Hz (8 dB)
Signaal/ruis-verhouding	50 dB A
Jengel	$\leq 0,4$ % DIN

Bassreflexluidsprekers

Afmetingen (b x h x d)	165 x 240 x 240 mm
Gewicht (per stuk)	circa 1,5 kg

Algemeen

Afmetingen (b x h x d)	165 x 240 x 250 mm
Gewicht (zonder luidsprekers).....	circa 3 kg

Wijzigingen voorbehouden

Accessori in dotazione

- 2 casse per altoparlanti
- Telecomando
- 2 batterie per il telecomando, tipo AAA
- Antenna a telaio AM/MW
- Cavo per antenna FM
- Conduttore di rete

Manutenzione generale

Non esporre l'unità, le batterie o i CD ad umidità, pioggia, sabbia o calore eccessivo (generato da radiatori o da una diretta esposizione ai raggi solari).

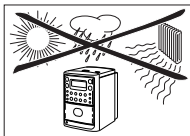

Si può pulire l'unità mediante un panno soffice e non peloso, leggermente inumidito. Non utilizzare prodotti per la pulizia, che potrebbero avere un effetto corrosivo.



Informazioni sulla tutela dell'ambiente

Tutto il materiale d'imballaggio superfluo è stato eliminato. Abbiamo fatto il possibile per rendere l'imballaggio facilmente suddivisibile in tre singoli materiali: cartone (scatole), polistirolo espanso (protezione), polietilene (sacchetti, foglio protettivo in schiuma di lattice).

L'apparecchio è costituito da materiali che possono essere riciclati se disassemblati da una società specializzata. Osservare le leggi vigenti in materia di eliminazione dei materiali da imballaggio, delle batterie scariche e dei vecchi apparecchi.

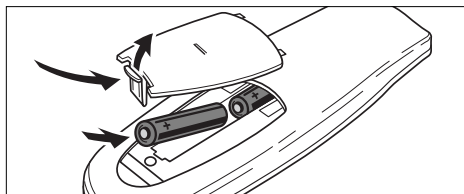

Batterie per il telecomando

- Aprire il comparto batterie del telecomando ed inserirvi 2 batterie, di tipo **AAA, R03** o **UM-4** (preferibilmente alcaline).

Estrarre le batterie scariche o se si pensa di non utilizzare l'unità per lungo tempo.

Tutti i tipi di batterie contengono sostanze chimiche e devono quindi essere dispersi in modo idoneo.

Collegamenti degli altoparlanti

I terminali degli altoparlanti sono connettori ad inserimento a scatto. Essi devono essere utilizzati nel modo illustrato di seguito.

- Collegare al terminale rosso il filo non contrassegnato ed al terminale nero il filo contrassegnato (nero).

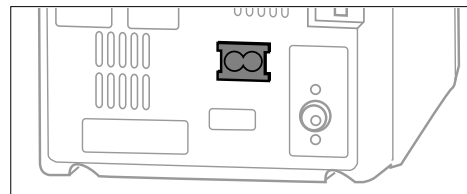
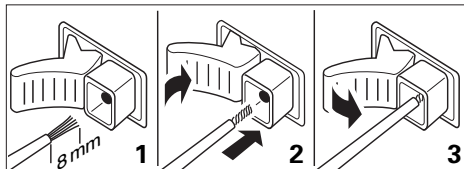

Rete

La targhetta recante l'indicazione del tipo si trova sul retro dell'unità.

- 1 Controllare che la tensione di rete indicata sulla targhetta recante l'indicazione del tipo corrisponda alla tensione di rete locale. Se ciò non dovesse essere, consultare il rivenditore o il centro assistenza.
- 2 Collegare il cavo di rete alla presa AC MAINS ed alla presa a muro. Ciò attiva l'alimentazione di rete.

Informazioni di sicurezza

Per scollegare completamente l'unità dalla rete, estrarre la spina di rete dalla presa a muro.

Posizionare l'unità su una superficie solida. Controllare che lo spazio intorno all'unità sia sufficiente per evitare il surriscaldamento della stessa.

Questo apparecchio soddisfa i requisiti previsti dalle normative della Comunità Europea in materia di radiointerferenze.

COMANDI E COLLEGAMENTI

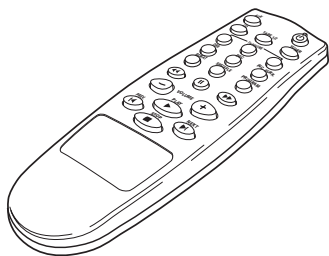
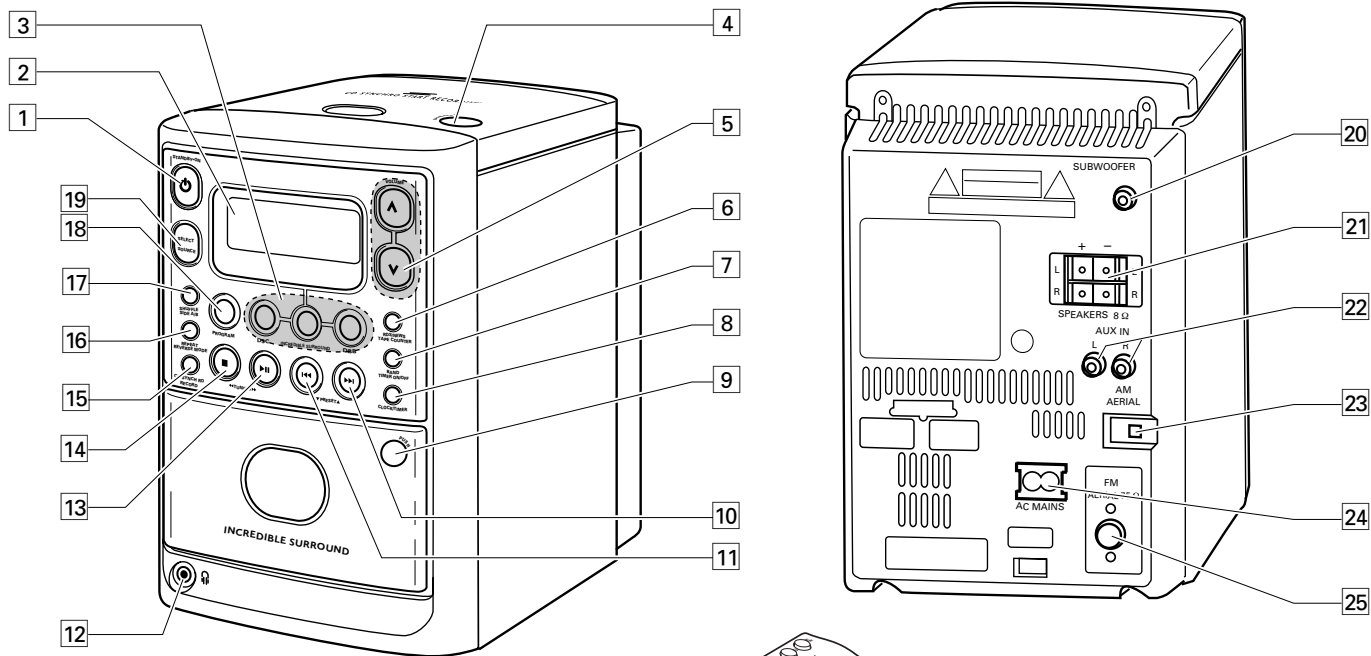

Pannello superiore ed anteriore

- 1 STANDBY-ON \odot Accende l'unità e la mette in modo standby
- 2 Display
- 3 Comandi sonori:
 DSC**DIGITAL SOUND CONTROL**
 potenza le caratteristiche sonore
 INCREDIBLE SURROUND
 crea un fenomenale effetto stereo
 DBB**DYNAMIC BASS BOOST**
 potenza i suoni bassi
- 4 OPEN-CLOSEapre il comparto CD
- 5 VOLUME $\wedge \vee$ regola il volume
- 6 RDS/NEWSvisualizza diverse informazioni RDS e abilita/disabilita la funzione di annuncio del notiziario
- TAPE COUNTERvisualizza il contatore del nastro
- 7 BANDselezione la banda delle lunghezze d'onda
- TIMER ON/OFFattiva e disattiva il timer
- 8 CLOCK/TIMERselezione la funzione orologio/timer
- 9 PUSHapre il comparto cassette
- 10 \blacktriangleright salta i brani del CD, ricerca in avanti un brano di CD ed avvolge velocemente in avanti il nastro
- PRESET \blacktriangle selezione le stazioni radio preimpostate
- 11 \blacktriangleleft salta i brani del CD, ricerca indietro un brano di CD ed riavvolge il nastro
- \blacktriangledown PRESETselezione le stazioni radio preimpostate
- 12 \uparrow presa per cuffia da 3,5 mm
- Nota: Il collegamento delle cuffie disattiva gli altoparlanti.*
- 13 $\blacktriangleright\blacktriangleright$ avvia e interrompe la lettura del CD ed avvia la riproduzione del nastro
- TUNING $\blacktriangleright\blacktriangleright$ sintonizza sulle stazioni radio

- 14 \blacksquare arresta la lettura del CD e la riproduzione del nastro e cancella il programma del CD
- \blacktriangleleft TUNINGsintonizza sulle stazioni radio
- 15 CD SYNCHRO
 RECORDavvia la registrazione su nastro
- 16 REPEATripete il CD o il programma
- REVERSE MODEattiva le diverse opzioni di inversione del nastro
- 17 SHUFFLElegge i brani del CD in ordine casuale
- SIDE A/Battiva la direzione del nastro
- 18 PROGRAM**CD**: programma i brani e rivede il programma
Radio: programma le stazioni radio
- 19 SELECT SOURCEselezione la sorgente sonora: **C D**, **TUNER**, **TAPE** o **AUX**

Pannello posteriore

- 20 SUBWOOFERper il collegamento di un altoparlante per suoni bassi attivo
- 21 SPEAKERS 8 Ω per il collegamento degli altoparlanti in dotazione
- 22 AUX INper il collegamento di un apparecchio aggiuntivo all'uscita audio
- 23 AM AERIALper il collegamento dell'antenna a telaio AM in dotazione
- 24 AC MAINSPer il collegamento del conduttore di rete a questa uscita ed alla presa a muro, dopo avere eseguito tutti gli altri collegamenti.
- 25 FM AERIAL 75 Ω per il collegamento del cavo dell'antenna in dotazione

Telecomando

- \odot mette l'unità in modo standby
- AUX, CD,
 TAPE, TUNERselezione la sorgente sonora
- TV VOLUME $-/+$ abbassa/aumenta il volume di una TV Philips
- DBB**DYNAMIC BASS BOOST**
 potenza i suoni bassi
- DSC**DIGITAL SOUND CONTROL**
 potenza le caratteristiche sonore
- INC. SURR.crea un fenomenale effetto stereo
- REPEATripete il CD o il programma
- SHUFFLEriproduce i brani del CD in ordine casuale
- PROGRAM**CD**: programma i brani e rivede il programma
Radio: programma le stazioni radio
- $\blacktriangleleft, \blacktriangleright$ **CD**: ricerca velocemente indietro/in avanti
Radio: sintonizza sulle stazioni radio
Nastro: ricerca indietro/in avanti
- \blacksquare arresta la lettura del CD
- VOLUME $-/+$ abbassa/aumenta il volume
- PREV. \blacktriangleleft , NEXT \blacktriangleright
CD: arresta lo spostamento indietro/in avanti dei brani del CD
Radio: seleziona una stazione radio preimpostata
Nastro: avvolge velocemente indietro/in avanti il nastro
- PLAY \blacktriangleright avvia la lettura del CD e la riproduzione del nastro e gira i lati delle cassette
- STOP \blacksquare arresta la lettura del CD e la riproduzione del nastro e cancella il programma del CD

Nota: selezionare innanzitutto la sorgente sonora desiderata (ad es. CD), quindi premere il tasto funzione selezionato (ad es. PLAY \blacktriangleright).

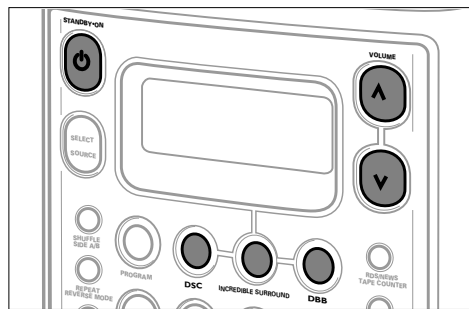

Accensione

Per accendere l'unità, premere il tasto STANDBY-ON \odot sull'unità (AUX, CD, TAPE o TUNER sul telecomando).

Per mettere l'unità in modo standby, premere nuovamente STANDBY-ON \odot again (\odot sul telecomando).

Per evitare il surriscaldamento l'apparecchio è dotato di un circuito di sicurezza. Perciò, in condizioni eccezionali, il vostro apparecchio può spegnersi. Se questo accade, spegnete l'apparecchio, dategli il tempo di raffreddarsi prima di tornarlo a usare.

Regolazione di volume e suono

- Regolare il volume mediante il tasto VOLUME $\wedge \vee$ (VOLUME +/- sul telecomando).
→ Viene visualizzato un livello di volume compreso tra $\vee OL$ 0 e $\vee OL$ 32.
- Premere ripetutamente DSC per selezionare le caratteristiche sonore desiderate.
→ Viene visualizzato \downarrow , \uparrow o \downarrow .
- Premere DBB per attivare e disattivare il potenziamento dei bassi.
→ Viene visualizzato **DBB**.
- Premere INCREDIBLE SURROUND (INC.SURR. sul telecomando) per attivare e disattivare l'effetto di suono surround.
→ Viene visualizzato SOUND ed il pulsante viene retroilluminato.

Nota: L'effetto di INCREDIBLE SURROUND può variare con i diversi tipi di musica.

Uso di apparecchi aggiuntivi

È possibile utilizzare un apparecchio aggiuntivo con l'unità, ad es. un registratore a cassette. Per i collegamenti e le modalità di funzionamento dell'apparecchio, fare riferimento al relativo manuale di istruzioni.

- 1 Inserire la spina rossa di un cavo nella presa rossa AUX IN.
- 2 Inserire la spina bianca del cavo nella presa bianca AUX IN.
- 3 Collegare gli altri terminali del cavo alle uscite audio di un apparecchio aggiuntivo.
- 4 Premere ripetutamente SELECT SOURCE per visualizzare **AUX**.
- 5 Azionare l'apparecchio come di consueto e regolarne il volume ed il suono su MC 145 unità.

Nota: La presa AUX IN non può essere utilizzata per il collegamento di un giradischi.

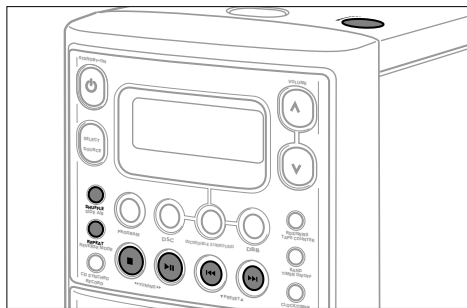

Letture di un CD

- 1 Premere ripetutamente SELECT SOURCE sino a visualizzare **CD**.
- 2 Premere OPEN-CLOSE per aprire il comparto CD.
→ Viene visualizzato **OPEN**.
- 3 Inserire un CD audio (con il lato inciso rivolto verso l'alto) e chiudere il comparto.
→ Viene visualizzato **REPEAT** ed il lettore di CD si arresta. Vengono visualizzati il numero totale dei brani ed il tempo totale di lettura del CD.
- 4 Premere **▶II** (PLAY ▶) sul telecomando per avviare la lettura.
→ Vengono visualizzati il numero di brano corrente ed il tempo di lettura trascorso.
- 5 Premere **■** (STOP ■) sul telecomando per interrompere la lettura.
→ Vengono visualizzati il numero totale di brani ed il tempo totale di lettura del CD.

- È possibile interrompere la lettura, premendo **▶II** (II) sul telecomando).
→ L'ora in cui è stata interrotta la lettura lampeggia.
- Continuare la lettura, premendo **▶II** (PLAY ▶) sul telecomando).

Nota: La lettura si arresta anche se:
 – si apre il comparto CD
 – si raggiunge la fine del CD o
 – si seleziona la radio, il registratore a cassette o AUX.

REPEAT e modo SHUFFLE

Ripetizione del CD o del programma

- 1 Durante la lettura, premere REPEAT per avviare la ripetizione della lettura.
→ Viene visualizzato **REPEAT**. Tutto il CD (o il programma, se impostato) viene letto ripetutamente.
- 2 Premere nuovamente REPEAT per tornare in modo lettura normale.
→ **REPEAT** scompare.

Ripetizione dei brani in ordine casuale

- 1 Premere SHUFFLE per avviare la lettura in ordine casuale.
→ Viene visualizzato **SHUFFLE** e **SHUFFLE** lampeggia due volte. I brani di tutto il CD (o del programma, se impostato) vengono letti in ordine casuale.
- 2 Premere nuovamente SHUFFLE per tornare in modo lettura normale.
→ **SHUFFLE** scompare.

Nota: le funzioni REPEAT e SHUFFLE possono essere combinate.

Selezione di un brano e ricerca

Selezione di un brano durante la lettura

- Premere brevemente **◀◀** o **▶▶** (PREV. ◀ o NEXT ▶) sul telecomando) una o più volte, per saltare all'inizio del brano corrente, precedente o successivo.
→ La lettura continua con il brano selezionato.

Selezione di un brano mentre la lettura non è attiva

- 1 Premere brevemente **◀◀** o **▶▶** (PREV. ◀ o NEXT ▶) sul telecomando) una o più volte, per saltare al brano precedente o a quello successivo.

- 2 Premere **▶II** (PLAY ▶) sul telecomando) per avviare la lettura del CD.
→ La lettura inizia con il brano selezionato.

Ricerca di un passaggio durante la lettura del CD

- 1 Premere **◀◀** o **▶▶** pressed (**◀◀** o **▶▶** sul telecomando) per individuare un passaggio particolare indietro o in avanti.
→ Inizia la lettura rapida del CD a basso volume.
- 2 Rilasciare il pulsante quando si raggiunge il passaggio desiderato.
→ La lettura continua in modo normale.

Nota: Durante la lettura in ordine casuale e la riproduzione di un programma, è possibile effettuare la ricerca solo all'interno di un brano particolare.

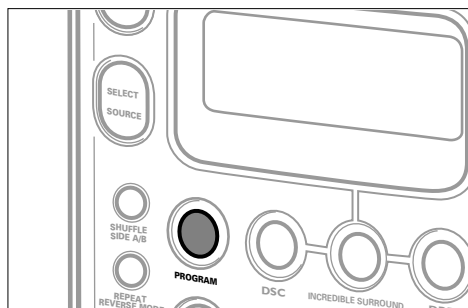

Programmazione dei numeri di brano

È possibile selezionare sino a 20 brani ed inserirli in memoria in una sequenza desiderata. Ogni brano può essere memorizzato più volte.

- 1 Premere ripetutamente SELECT SOURCE sino a visualizzare **CD**.

Se CD è stato già selezionato,

premere **■** (STOP **■** sul telecomando) per interrompere la lettura del CD.

- 2 Premere PROGRAM per avviare la programmazione. → **PROGRAM** lampeggia e viene visualizzato il numero di brano **i**.
- 3 Selezionare un brano desiderato con **◀◀** o **▶▶** (PREV. **◀◀** o NEXT **▶▶** sul telecomando).
- 4 Premere PROGRAM per memorizzare questo brano. → Vengono visualizzati brevemente il numero dei brani selezionati ed il tempo di lettura del programma.

- 5 Selezionare e memorizzare in questo modo tutti i brani desiderati. La visualizzazione di **PROG** accanto ad un numero di brano, indica che questo brano è già stato programmato.

Nota: Se si cerca di memorizzare più di 20 brani, viene visualizzato FULL.

- 6 Premere **▶▶** (PLAY **▶▶** sul telecomando) per ascoltare i brani selezionati.

Revisione del programma

- Per rivedere il programma, mantenere premuto PROGRAM per più di 2 secondi. → Il display indica in sequenza tutti i brani memorizzati.

Nota: La revisione del programma non interrompe la lettura del CD.

Cancellazione del programma

- 1 Premere **■** (STOP **■** sul telecomando) per arrestare la lettura del CD.
- 2 Premere **■** (STOP **■** sul telecomando) per cancellare il programma. → **PROGRAM** si spegne, appare brevemente **CLEAR** ed il programma viene cancellato.

Nota: Il programma viene cancellato anche se:
 – si interrompe l'alimentazione
 – si apre il comparto CD

Manipolazione del CD e del lettore di CD

Non toccare mai la lente **(A)** del lettore di CD. Se il lettore non riesce a leggere correttamente i CD, utilizzare un CD di pulizia disponibile sul mercato per pulire la lente. Se ciò non dovesse servire, portare l'unità in un centro assistenza autorizzato. Altri metodi di pulizia potrebbero distruggere la lente. Tenere sempre chiuso il coperchio del comparto, per evitare depositi di polvere sulla lente.

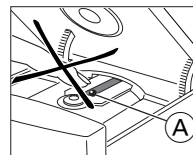

La lente si può appannare a causa di un improvviso spostamento dell'unità da un ambiente freddo ad uno caldo. Ciò impedisce il corretto funzionamento del lettore di CD. Lasciare il lettore in ambiente riscaldato, sino a quando sarà evaporata l'umidità.

Malfunzionamenti del lettore di CD possono essere causati anche dalla vicinanza a telefoni cellulari.

Per estrarre facilmente il CD dalla custodia, sollevarlo premendo il perno centrale. Afferrare sempre il CD dal bordo e rimetterlo nella relativa custodia dopo l'uso.

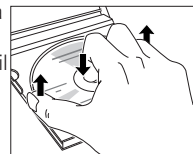

Per pulire il CD, passare su di esso in linea retta dal centro verso il bordo un panno soffice e non peloso. I prodotti per la pulizia possono danneggiare il disco! Non scrivere mai su un CD e non attaccare adesivi su di esso.

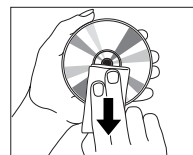

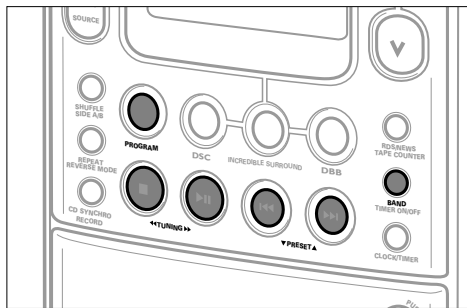

Sintonizzazione sulle stazioni radio

- 1 Premere ripetutamente SELECT SOURCE sino a visualizzare **TUNER**.
 - 2 Selezionare una banda di lunghezze d'onda, premendo ripetutamente **BAND**.
→ Viene visualizzata la banda d'onde selezionata.
 - 3 Mantenere premuto **◀◀ TUNING ▶▶** (◀◀ o ▶▶) sul telecomando) per circa 1 secondo.
→ Viene visualizzato **SEARCH** e la radio si sintonizza su una stazione sufficientemente potente. Se una stazione FM viene ricevuta in stereo, appare **STEREO**.
 - 4 Ripetere la ricerca sino ad individuare la stazione desiderata.
- Per sintonizzarsi su una stazione debole, premere brevemente **◀◀ TUNING ▶▶** (◀◀ o ▶▶) sul telecomando) tante volte quante sono necessarie per ottenere un'ottima ricezione.

Programmazione delle stazioni radio

È possibile memorizzare sino a 30 stazioni radio. Le stazioni possono essere selezionate e programmate autonomamente dall'unità oppure dall'utente.

Programmazione automatica

La programmazione automatica si avvia ad un numero preimpostato selezionato. Da tale numero preimpostato in avanti, verranno sovrascritte le stazioni radio programmate in precedenza. L'unità programma soltanto stazioni che non siano già memorizzate.

- 1 Premere **▼ PRESET ▲** (PREV. ◀◀ o NEXT ▶▶) sul telecomando) per selezionare il numero prestabilito dal quale dovrà iniziare la programmazione.
- 2 Sull'unità, mantenere premuto **PROGRAM** per più di 2 secondi.
→ Appare **RADIO** e vengono programmate le stazioni disponibili. Vengono, quindi, attivate le stazioni radio con il numero maggiore prestabilito.

Programmazione manuale

- 1 Sintonizzarsi su una stazione radio desiderata (vedere « Sintonizzazione sulle stazioni radio »).
- 2 Premere **PROGRAM** sull'unità.
→ **PROGRAM** lampeggia.
- 3 Premere **▼ PRESET ▲** (PREV. ◀◀ o NEXT ▶▶) sul telecomando) per assegnare a questa stazione un numero da 1 a 30.
- 4 Premere **PROGRAM** sull'unità per confermare l'impostazione.
→ **PROGRAM** si spegne e vengono visualizzati il numero prestabilito e la frequenza della stazione preimpostata.

Sintonizzazione sulle stazioni preimpostate

- Premere **▼ PRESET ▲** (PREV. ◀◀ o NEXT ▶▶) sul telecomando) sino a visualizzare il numero prestabilito della stazione desiderata.

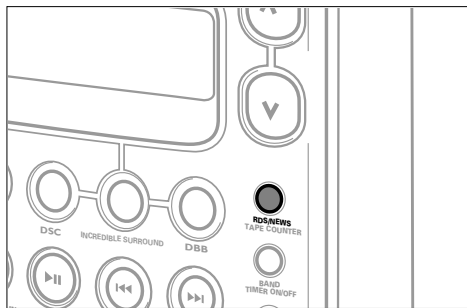

RDS

Radio Data System è un servizio che consente alle stazioni FM di inviare delle informazioni aggiuntive. Se si riceve una stazione RDS, vengono visualizzati ed il nome della stazione.

Se si usa la programmazione automatica, vengono programmate innanzitutto le stazioni RDS.

Scorrimonto fra le diverse informazioni RDS

- Premere ripetutamente RDS/NEWS sull'unità per scorrere le seguenti informazioni (se trasmesse):
 - Tipo di programma: NEWS, SPORT, POP M, ...
 - Messaggi di testo della radio
 - Frequenza
 - Nome della stazione

Nota: se si preme RDS/NEWS ed appare NO RDS, non viene ricevuto alcun segnale RDS.

Annuncio del notiziario

La radio può essere impostata in modo che l'ascolto di un CD o di un nastro venga interrotto dal notiziario di una stazione RDS. Questa funzione è disponibile solo se viene trasmesso un tipo NEWS di programma RDS.

- 1 Sintonizzarsi sulla stazione RDS desiderata (vedere «RADIO»).
 - 2 Mantenere premuto per 2 secondi RDS/NEWS sull'unità.
 - Viene visualizzato brevemente NEWS ON e inizia a lampeggiare.
 - 3 Leggere un CD o riprodurre un nastro nel modo usuale.
 - Durante la trasmissione del notiziario, l'unità si commuta su radio e viene visualizzato NEWS. La funzione notiziario viene disattivata.
- La funzione di annuncio del notiziario può essere disattivata, mantenendo premuto RDS/NEWS per 2 secondi.

Nota: Per evitare una registrazione indesiderata, la funzione di annuncio del notiziario non è attiva durante la registrazione di una cassetta.

Tipi di programmi RDS

NO TYPE Nessun tipo di programma RDS
 NEWS Servizi del notiziario
 AFFAIRS Politica ed attualità
 INFO Programmi di informazioni straordinarie
 SPORT Sport
 EDUCATE Educazione ed addestramento avanzato
 DRAMA Commedie radiofoniche e letteratura
 CULTURE Cultura, religione e società

SCIENCE Scienza
 VARIETY Programmi di intrattenimento
 POP M Musica pop
 ROCK M Musica rock
 MOR M Musica leggera
 LIGHT M Musica classica leggera
 CLASSICS Musica classica
 OTHER M Programmi speciali di musica

EON

Enhanced Other Network consente di ricercare una stazione RDS che trasmette un determinato tipo di programma. Se EON è disponibile, viene visualizzato EON.

- 1 Durante la ricezione di una stazione RDS, premere RDS/NEWS sull'unità, sino a visualizzare il tipo di programma.
- 2 Premere ▼ PRESET ▲ (PREV. ◀ o NEXT ▶) sul telecomando, sino a visualizzare il tipo di programma desiderato.
- 3 Premere TUNING ►► (►►) sul telecomando) per avviare la ricerca.
 - La radio si sintonizza su una stazione RDS che stia trasmettendo questo tipo di programma. Se il tipo di programma non è disponibile, appare TYPE NOT FOUND.

Nota: – Se EON non è disponibile, il tipo di programma selezionato viene ricercato fra le stazioni radio preimpostate.
 – Se si usa la funzione di annuncio del notiziario con una stazione EON, il tipo di programma selezionato viene ricercato su tutta la rete.

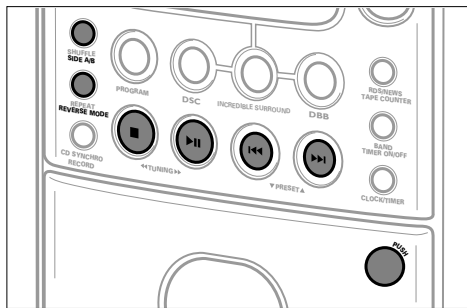

Riproduzione di una cassetta

- 1 Premere ripetutamente SELECT SOURCE sino a visualizzare TAPE.
- 2 Premere PUSH per aprire il comparto cassette.
- 3 Inserire una cassetta registrata con il lato aperto rivolto verso il basso, quindi chiudere il comparto cassette.
- 4 Premere ►|| (PLAY ►) sul telecomando per avviare la riproduzione.
→ Vengono visualizzati il lato della cassetta attualmente in uso, > ed il contatore del nastro.
- 5 Premere ■ (STOP ■) sul telecomando per arrestare la riproduzione.

Commutazione dei lati della cassetta

È possibile girare lato della cassetta senza estrarla dal comparto. Il lato della cassetta può essere girato manualmente o automaticamente alla fine del nastro.

Commutazione dei lati mentre la riproduzione è ferma

- Premere SIDE A/B sull'unità per girare lato della cassetta.
→ Viene visualizzato A o B ed il contatore del nastro viene ripristinato su 000.

Commutazione dei lati durante la riproduzione

- Durante la riproduzione, premere SIDE A/B (PLAY ► sul telecomando) per commutare i lati del nastro.
→ Viene visualizzato A > o B > ed il contatore del nastro viene ripristinato su 000. La riproduzione continua con il lato della cassetta selezionato.

Commutazione automatica dei lati

Quando il nastro giunge alla fine, si può scegliere se interrompere la riproduzione o se continuare con l'altro lato della cassetta.

- Premere ripetutamente REVERSE MODE sull'unità per selezionare:
 - A o B: la riproduzione si interrompe alla fine del nastro.
 - A+B o B+A: il lato della cassetta viene girato una volta.
 - A+B o B+A e REPEAT: entrambi i lati della cassetta vengono riprodotti ripetutamente, sino a 5 volte per ognuno di essi.

Avvolgimento del nastro

- 1 Premere ■ (STOP ■) sul telecomando per interrompere la riproduzione.
- 2 Premere ◀◀ o ▶▶ per riavvolgere o avvolgere velocemente il nastro.
→ Vengono visualizzati A o B ed il contatore del nastro, << o >> lampeggia.
- 3 Premere ■ (STOP ■) sul telecomando per interrompere l'avvolgimento del nastro.

Monitoraggio del nastro durante l'avvolgimento

- 1 Premere ►|| (PLAY ►) sul telecomando per avviare la riproduzione.
→ Vengono visualizzati il lato della cassetta attualmente in uso, > ed il contatore del nastro.
- 2 Mantenere premuto ◀◀ o ▶▶ (◀◀ o ▶▶) sul telecomando per individuare un passaggio particolare indietro o in avanti.
→ > scompare e si avvia la riproduzione rapida a basso volume.
- 3 Rilasciare il pulsante dopo avere individuato il passaggio desiderato.
→ La riproduzione normale continua.

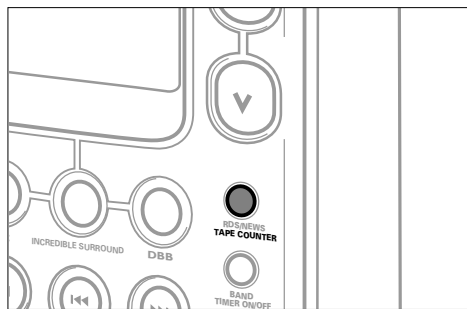

Contatore del nastro

Quando si usa la piastra a cassette, viene visualizzato un contatore del nastro. Questo serve per aiutare ad individuare i titoli o i passaggi di una cassetta. Il contatore può essere ripristinato su 000.

Visualizzazione del contatore durante la registrazione

- Premere TAPE COUNTER durante la registrazione, per commutarsi fra il contatore e la visualizzazione della sorgente.

Ripristino del contatore

- 1 Premere ■ (STOP ■ sul telecomando) per interrompere la riproduzione.
- 2 Premere ■ (STOP ■ sul telecomando) per ripristinare il contatore del nastro.
→ Viene visualizzato 000.

Informazioni generali sulla registrazione

La registrazione è consentita purchè non vengano violati il copyright o altri diritti di terzi.

Per registrare su questa unità, utilizzare una cassetta di tipo NORMAL (CEI tipo I) o al CHROME (CEI tipo II). La piastra non si presta alla registrazione su cassette del tipo di METAL (CEI tipo IV).

Il livello di registrazione viene regolato automaticamente. I comandi VOLUME, INCREDIBLE SURROUND, DSC e DBB non interessano la registrazione.

All'inizio ed alla fine del nastro, non ha luogo alcuna registrazione nei 7 secondi in cui il nastro di guida passa attraverso le testine del registratore.

Protezioni dei nastri da cancellazioni accidentali

Porre il lato della cassetta da proggere di fronte a sè e spezzare la linguetta di sinistra; non sarà, ora, più possibile registrare su questo lato.

Per registrare nuovamente su questo lato della cassetta, coprire il foro con un pezzo di nastro adesivo.

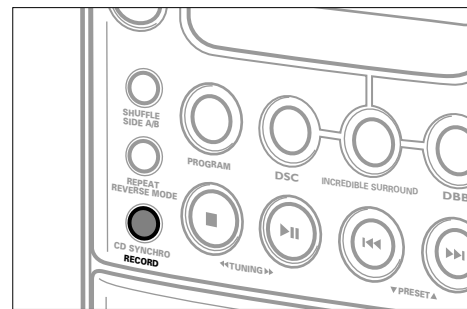
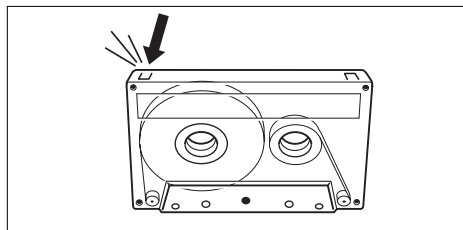

Registrazione dalla radio

- 1 Premere ripetutamente SELECT SOURCE sino a visualizzare TUNER.
- 2 Sintonizzarsi sulla stazione radio desiderata (vedere « RADIO »).
- 3 Premere PUSH per aprire il comparto cassette.
- 4 Inserire una cassetta vergine non protetta e chiudere il comparto cassette.
- 5 Premere RECORD sull'unità per avviare la registrazione.
→ Viene visualizzato brevemente RECORD ed appare RECORD.
- 6 Premere ■ (STOP ■ sul telecomando) per interrompere la registrazione.

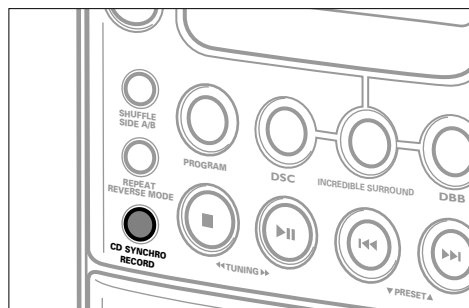

Registrazione dal lettore di CD (CD SYNCHRO)

- 1 Premere ripetutamente SELECT SOURCE sino a visualizzare **C D**.
- 2 Inserire un CD e, se lo si desidera, programmare i numeri di brano.
- 3 Premere PUSH per aprire il comparto cassette.
- 4 Inserire una cassetta vergine non protetta e chiudere il comparto cassette.
 - Selezionare uno o più lati cassette, **A**, **B** o **A+B**, premendo REVERSE MODE. Se si seleziona **A+B**, i lati della cassetta vengono girati automaticamente alla fine del nastro. La lettura del CD si interrompe durante la commutazione dei lati.
- 5 Premere CD SYNCHRO RECORD sull'unità.
 - Inizia la registrazione. La lettura del CD si avvia 7 secondi dopo, per consentire al nastro di guida di passare attraverso le testine del registratore.

Nota: Se il primo brano da registrare viene selezionato mediante ◀◀ o ▶▶, la lettura del CD e la registrazione del nastro iniziano contemporaneamente.

- 6 Premere ■ (STOP ■ sul telecomando) per interrompere la registrazione.

Nota: Se si preme RECORD durante la lettura del CD, la registrazione si avvia immediatamente (utilizzare ▶▶ per interrompere la lettura del CD).

Timer del registratore

È possibile registrare dalla radio ad un'ora stabilita. Per fare ciò, è necessario definire una stazione radio preimpostata dalla quale registrare, come pure un'ora iniziale ed una finale. Selezionare uno o più lati cassette, **A**, **B** o **A+B**, premendo REVERSE MODE.

- 1 Selezionare la stazione radio preimpostata dalla quale registrare.
- 2 Portarsi in modo standby.
- 3 Mantenere premuto CLOCK/TIMER sull'unità per più di 2 secondi.
 - **TIMER** lampeggia e viene visualizzata la sorgente effettiva.
- 4 Premere ripetutamente SELECT SOURCE per visualizzare **REC TUN**.
- 5 Premere CLOCK/TIMER sull'unità per confermare la sorgente.
 - Viene visualizzato **ON**, **RECORD** e le cifre dell'orologio lampeggiano.
- 6 Premere ◀◀ TUNING ▶▶ sull'unità per impostare l'ora desiderata e ▼ PRESET ▲ per impostare i minuti desiderati.

- 7 Premere CLOCK/TIMER sull'unità per confermare l'ora di inizio.

→ Viene visualizzato **OFF**, **RECORD** e le cifre dell'orologio lampeggiano.

- 8 Premere ◀◀ TUNING ▶▶ sull'unità per impostare l'ora desiderata e ▼ PRESET ▲ per impostare i minuti desiderati.

- 9 Premere CLOCK/TIMER sull'unità per confermare le regolazioni.

→ Viene visualizzato **TIMER** ed il timer viene impostato per la registrazione.

Manutenzione della piastra a cassette

Per assicurare una registrazione ed una qualità di lettura corrette, pulire le parti (A), (B) e (C) dopo circa 50 ore di funzionamento. Utilizzare un batuffolo di cotone leggermente inumidito con alcool o con un fluido specifico per la pulizia delle testine.

Premere ▶▶ e pulire i rulli a pressione di gomma (A). Premere nuovamente ▶▶ e pulire gli alberini di trascinamento (B) e le testine (C).

Nota: Le testine (C) possono essere pulite anche facendo girare una volta un apposito nastro di pulizia.

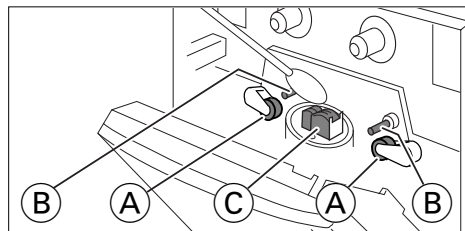

AVVERTENZA

Non si deve cercare in nessun caso di riparare personalmente l'apparecchio, poiché così facendo si farà decadere la garanzia.

Se si verifica un guasto, scorrere la lista di controllo riportata di seguito prima di far riparare l'apparecchio.

Se non si è in grado di risolvere un problema seguendo questi suggerimenti, rivolgersi al rivenditore o al centro di assistenza.

Problema	Probabile causa	Soluzioni
Mancanza di suono e di alimentazione	Il volume è basso	Aumentare il volume
	È collegata la cuffia	Scollegare la cuffia
	Il cavo di rete non è inserito bene	Inserire bene il cavo di rete
Nessuna reazione ai comandi	Scarica elettrostatica	Scollegare l'unità dall'alimentazione e ricollegarla dopo pochi secondi
Bassa ricezione radio	Segnale radio debole	Orientare l'antenna in modo da avere un'ottima ricezione
	Interferenza causata da apparecchiature elettroniche, come TV, computer, motori, ecc.	Allontanare l'unità da apparecchiature elettriche
Visualizzazione di NO DISC	Il CD è graffiato o sporco	Sostituire o pulire il CD
	Non è inserito alcun CD o il CD è inserito sottosopra	Inserire un CD con l'etichetta rivolta verso l'alto
	La lente laser è appannata	Attendere che la lente non sia più appannata
Il CD salta i brani	Il CD è danneggiato o è sporco	Sostituire o pulire il CD
	SHUFFLE o PROGRAM attivo	Spegnere SHUFFLE o PROGRAM .
Bassa qualità sonora della cassetta	Polvere e sporco sulle testine, sugli alberini di trascinamento o sui rulli a pressione	Pulire le testine, gli alberini di trascinamento e i rulli a pressione
	La cassetta usata non è del tipo adatto (METALL) per la registrazione	Usare per la registrazione solo cassette di tipo NORMAL o CHROME
Visualizzazione di CHECK TAPE	Le linguette della cassetta sono state spezzate	Applicare sul foro un pezzo di nastro adesivo
Il telecomando non funziona correttamente	Le batterie non sono inserite correttamente	Inserire bene le batterie
	Le batterie sono scariche	Inserire batterie nuove
	L'unità è troppo distante	Avvicinare l'unità

Amplificatore

Consumo di potenza in modo standby	8 W
Potenza di uscita...2 × 10 W RMS ¹ / 8 Ω / 1 kHz / THD 10 %	
Potenza della musica	2 × 20 W
Rapporto segnale-rumore.....	≥ 75 dBA (IEC)
Sensibilità di ingresso AUX.....	0,5 V (max. 2 V)
Uscita SUBWOOFER.....	> 20.000 Ω
Impedenza, altoparlanti	≥ 8 Ω
Impedenza, cuffia.....	32 Ω–1000 Ω

¹ ±1dB

Radio

Gamma FM	87,50–108,00 MHz
Gamma MW	531–1602 kHz
Sensibilità a 75 Ω:	
Mono, 26 dB, rapporto segnale-rumore	2,8 μV
Stereo, 46 dB, rapporto segnale-rumore	61,4 μV
Distorsione armonica totale	≤ 5 %
Risposta in frequenza.....	63–12.500 Hz (± 3 dB)
Rapporto segnale-rumore	≥ 50 dBA

Lettere di CD

Gamma di frequenza.....	20–20.000 Hz
Rapporto segnale-rumore.....	75 dBA

Piastra a cassette

Risposta in frequenza.....	80–12.500 Hz (8 dB)
Rapporto segnale-rumore.....	50 dBA
Distorsione e vibrazione	≤ 0,4 % DIN

Altoparlanti a bassa riflessione

Dimensioni(l × a × p).....	165 × 240 × 240 mm
Peso (ciascuno)	circa 1,5 Kg

Informazioni Generali

Dimensioni (l × a × p).....	165 × 240 × 250 mm
Peso (senza altoparlanti)	circa 3 Kg

Soggetto a modifica

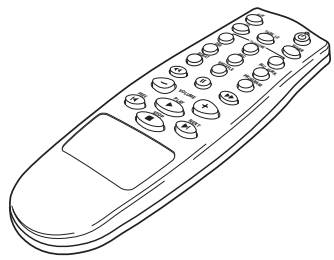
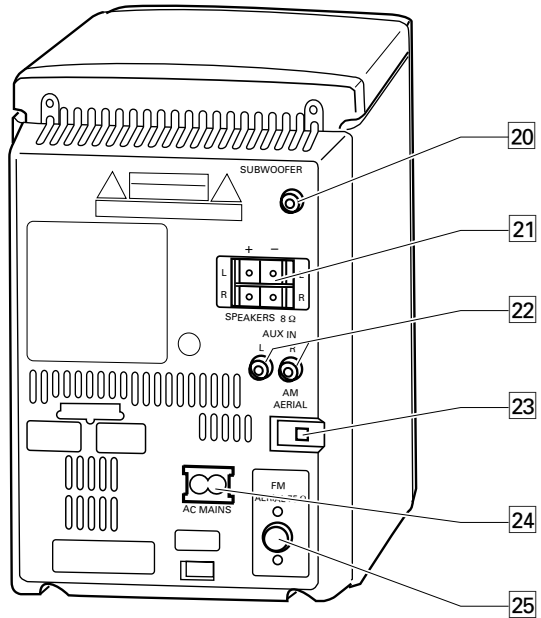
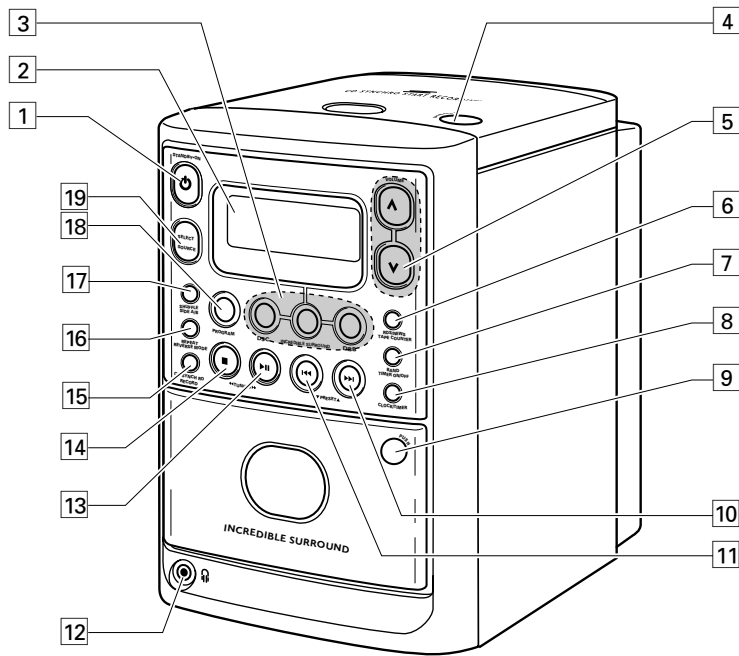

Upptill och på framsidan

- 1 STANDBY-ON \odotkopplar enheten från på till standby
- 2 Display
- 3 Ljudreglage:
DSC.....**DIGITAL SOUND CONTROL**
förhöjer ljudegenskaperna
INCREDIBLE SURROUND
ger en fantastisk stereoeffekt
DBB.....**DYNAMIC BASS BOOST**
förhöjer basen
- 4 OPEN-CLOSE.....öppnar CD-facket
- 5 VOLUME $\wedge \vee$justerar volymen
- 6 RDS/NEWSvisar olika RDS-information och kopplar på och av nyheterna
TAPE COUNTER.....visar bandräkneverket
- 7 BAND.....väljer våglängdsband
TIMER ON/OFF.....aktiverar och deaktiverar timern
- 8 CLOCK/TIMERväljer klock/timer-funktionen
- 9 PUSHöppnar kassettfacket
- 10 \blacktrianglerighthoppar över CD-spår, söker framåt på en CD och snabbspolar bandet
PRESET \blacktriangle väljer inställda radiostationer
- 11 \blacktrianglelefthoppar över CD-spår, söker bakåt på en CD och spolar tillbaka bandet
 \blacktriangledown PRESETväljer inställda radiostationer
- 12 \odot3,5 mm hörlursuttag
OBS: Om hörlurarna är anslutna kopplas högtalarna bort.
- 13 \blacktriangleright ||.....startar och gör paus i CD-spelning och startar bandspelning
TUNING \blacktrianglerightställer in radiostationer
- 14 \blacksquarestannar CD- och bandspelning och raderar CD-program
 \blacktriangleleft TUNING.....ställer in radiostationer

- 15 CD SYNCHRO RECORDstartar bandspelning
- 16 REPEATspelar om CD-skivan eller programmet
REVERSE MODE.....växlar mellan de olika sidbytesalternativen
- 17 SHUFFLEspelar CD-spår i slumpvis ordning
SIDE A/B.....växlar bandriktning
- 18 PROGRAM**CD**: programmerar in spår och visar program
Radio: programmerar in radiostationer
- 19 SELECT SOURCE.....väljer ljudkälla: $\square D$, TUNER, TAPE eller AUX

På baksidan

- 20 SUBWOOFER.....anslut en aktiv subwoofer här
- 21 SPEAKERS 8 Ω anslut de medföljande högtalarna här
- 22 AUX IN.....anslut till en annan enhets audioutgång
- 23 AM AERIAL.....anslut den medföljande ramantennen för AM hör
- 24 AC MAINS.....Anslut nätsladden här och till vägguttaget när alla andra anslutningar har gjorts.
- 25 FM AERIAL 75 Ωanslut den medföljande tråd antennen här

På fjärrkontrollen

- \odotställer enheten på standby
AUX, CD,
TAPE, TUNER.....väljer ljudkälla
TV VOLUME $-/+$sänker/höjer ljudet på en Philips TV
DBB.....**DYNAMIC BASS BOOST**
förhöjer basen
DSC.....**DIGITAL SOUND CONTROL**
förhöjer ljudegenskaperna
INC. SURR.ger en fantastisk stereoeffekt
REPEATspelar om CD-skivan eller programmet
SHUFFLEspelar CD-spår i slumpvis ordning
PROGRAM**CD**: programmerar in spår och visar program
Radio: programmerar in radiostationer
- $\blacktriangleleft, \blacktriangleright$**CD**: söker bakåt/framåt
Radio: ställer in radiostationer
Band: söker bakåt/framåt
- ||.....gör paus i CD-spelning
VOLUME $-/+$ sänker/höjer ljudet
PREV. \blacktriangleleft , NEXT \blacktriangleright
CD: hoppar över CD-spår bakåt/framåt
Radio: väljer en inställd station
Band: spolar tillbaka/ snabbspolar bandet
- PLAY \blacktrianglerightstartar CD- och bandspelning och bytes kassettsida
- STOP \blacksquarestoppa CD- och bandspelning och raderar CD-program

OBS: Välj önskad ljudkälla först (t.ex. CD) och tryck sedan på önskad funktion (t.ex. PLAY \blacktriangleright).

Medföljande tillbehör

- 2 högtalare
- Fjärrkontroll
- 2 batterier för fjärrkontroll, storlek AAA
- Ramantenn för AM/MW
- Trådantenn för FM
- Nätsladd

Allmänt underhåll

Utsätt inte enheten, batterierna eller CD-skivorna för fukt, regn eller stark värme (från värmeelement eller direkt solljus).

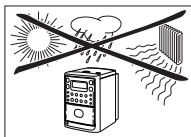

Enheten kan rengöras med en mjuk något fuktad luddfri trasa. Använd inte något rengöringsmedel, som kan ha frätande verkan.

**Miljöinformation**

Allt onödigt förpackningsmaterial har undvikts. Vi har gjort vårt yttersta att underlätta källsortering: kartong (lådan), svällande styrenplast (stötskydd) och etylenplast (plastpåsar, skyddande skumgummiplatta).

Enheten består av material som kan återvinnas om den tas om hand av specialföretag. Följ lokala bestämmelserna när du kasserar förpackningsmaterial, använda batterier och gammal utrustning.

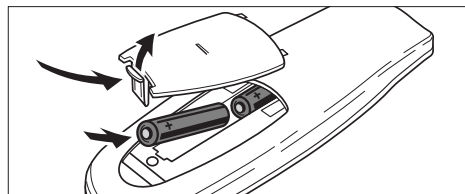
**Batterier för fjärrkontrollen**

- Öppna fjärrkontrollens batterifack och sätt i 2 batterier av typ **AAA**, **R03** eller **UM-4** (helst alkaliska).

Ta ut batterierna om de är slut eller om enheten inte ska användas på en längre tid.

Batterier innehåller kemiska substanser och måste därför kasseras enligt bestämmelserna.

Högtalaranslutningar

Högtalarkontakterna är av klämtyp. De fungerar som anges i bilden nedan.

- Anslut den omärkta tråden till den röda klämman och den markerade (svarta) tråden till den svarta klämman.

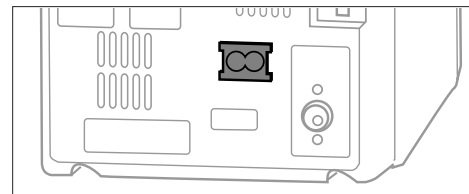
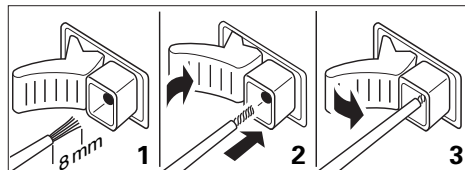
**Nätström**

Typplåten sitter på baksidan av enheten.

- 1 Kontrollera att den strömtyp som anges på typplåten överensstämmer med den lokala spänningen. Om det inte stämmer måste du vända dig till butiken eller en serviceverkstad.
- 2 Anslut nätkabeln till ingången AC MAINS och till vägguttaget. Då går enheten över till att använda nätström.

Säkerhetsinformation

Observera! Strömbrytaren är sekundärt kopplad och bryter inte strömmen från nätet. Den inbyggda nätdelen är därför ansluten till elnätet så länge stickproppen sitter i vägguttaget.

Ställ enheten på ett stadigt underlag. Se till att det finns tillräckligt med utrymme runt om för att förhindra överhettning.

Klass 1 laserapparat

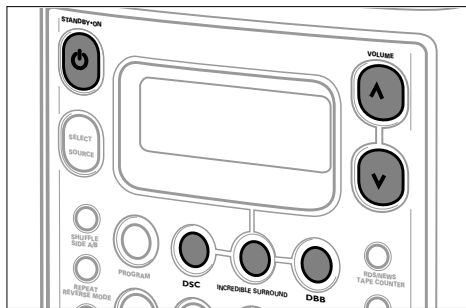

Varning! Om apparaten används på annat sätt än i denna bruksanvisning specificerats, kan användaren utsättas för osynlig laserstrålning, som överskrider gränsen för laserklass 1.

Enheten uppfyller EC:s avströmningskrav.







Koppla på

För att koppla på enheten, trycker du på STANDBY-ON  på enheten (AUX, CD, TAPE eller TUNER på fjärrkontrollen).

För att ställa enheten på standby, trycker du på STANDBY-ON  igen ( på fjärrkontrollen).

För att undvika att apparaten överhettas har en skyddskrets byggts in. Apparaten kan därför under extrema förhållanden kopplas bort. Om detta händer skall apparaten stängas av, låt den sedan svalna innan den används igen.

Justera volym och ljudkvalitet

- Volymen ställs in med VOLUME \wedge \vee (VOLUME $-/+$ på fjärrkontrollen).
→ Volymnivån, mellan $\text{VOL } 0$ och $\text{VOL } 32$, visas.
- Tryck upprepade gånger på DSC för att välja önskade ljudegenskaper.
→ ,  eller  visas.
- Tryck på DBB för att koppla på och av basförhöjningen.
→ **DBB** visas.
- Tryck på INCREDIBLE SURROUND (INC.SURR. på fjärrkontrollen) för att koppla på och av surroundeffekten.
→  visas och knappen blir bakbelyst.

OBS: INCREDIBLE SURROUND kan få olika verkan vid olika sorters musik.

Använda ytterligare apparater

Du kan använda ännu en apparat, t.ex. en bandspelare, med enheten. Se bruksanvisningen för den andra apparaten för mer information om anslutningar och funktioner.

- 1 Sätt i den röda kontakten av en cinch-kabel i det röda AUX IN-uttaget.
- 2 Sätt i cinch-kabelns vita kontakt i det vita AUX IN-uttaget.
- 3 Anslut de andra ändarna av cinch-kabeln till den andra apparatens audiouttag.
- 4 Tryck upprepade gånger på SELECT SOURCE tills **AUX** visas.
- 5 Använd apparaten som vanligt och justera volymen och ljudet vid MC 145-enheten.

OBS: AUX IN lämpar sig inte för anslutning till en skivspelare.

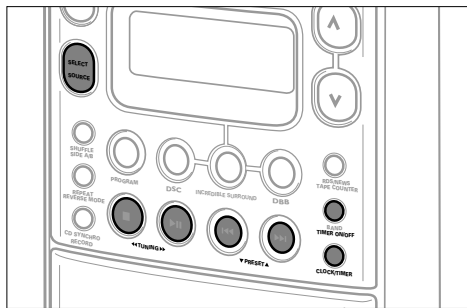

Ställa klockan

Du kan ställa klockan med hjälp av tidssignalen som sänds på RDS-stationer. Det fungerar bara om RDS-stationen sänder en tidssignal.

Automatisk ställning av klockan

- 1 Ställ in en RDS-station (se under "RADIO").
- 2 Håll ner CLOCK/TIMER på enheten i mer än 2 sekunder.
→ **SEARCH RDS TIME** visas i upp till 90 sekunder.
Sedan visas tiden.

*OBS: Om **NO RDS TIME** visas har ingen tidssignal tagits emot. I så fall måste du ställa klockan manuellt.*

Manuell ställning av klockan

- 1 Ställ enheten på standby.
- 2 Tryck på CLOCK/TIMER på enheten.
→ Klocksiffrorna blinkar.
- 3 Tryck på ◀◀ TUNING ▶▶ på enheten för att ställa in timmen.
- 4 Tryck på ▼ PRESET ▲ på enheten för att ställa in minuterna.
- 5 Tryck på CLOCK/TIMER på enheten för att bekräfta inställningen.

Visa tiden

- Tryck på CLOCK/TIMER när enheten är påkopplad för att koppla på och av tidvisning.

Ställa timern

Du kan använda enheten som väckarklocka så att CD-spelaren, tunern eller bandspelaren slår på sig vid en viss tid.

- 1 Ställ in volymen som ska användas för väckningen.
- 2 Ställ enheten på standby.
- 3 Håll ner CLOCK/TIMER på enheten i över 2 sekunder.
→ **TIMER** blinkar och de aktuella källan visas.
- 4 Tryck på SELECT SOURCE på enheten för att välja önskad ljudkälla: **CD**, **TUNER** eller **TAPE**.

*OBS: **REC TUN** används bara för tidsinställd inspelning.
Se under "KASSETTDÄCK".*

- 5 Tryck på CLOCK/TIMER på enheten för att bekräfta källan.
→ Symbolen för den källan visas tillsammans med **DN**, och klocksiffrorna blinkar.
- 6 Tryck på ◀◀ TUNING ▶▶ på enheten för att ställa in timmen och på ▼ PRESET ▲ för att ställa in minuterna.
- 7 Tryck på CLOCK/TIMER på enheten för att bekräfta inställningarna.
→ **TIMER** visas och timern är ställd.

OBS: Om det går mer än 90 sekunder utan att knappen tryck ner, lämnar enheten inställningsläge.

Deaktivering och aktivering av timern

- Tryck på TIMER ON/OFF under standby för att koppla på och av timern.
→ Om timern är ställd visas **TIMER**.

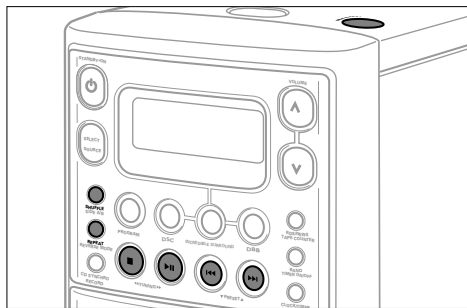

Spela en CD

- 1 Tryck upprepade gånger på SELECT SOURCE tills **CD** visas.
- 2 Tryck på OPEN-CLOSE för att öppna CD-facket.
→ **OPEN** visas.
- 3 Lägg in en CD-skiva (med tryckta sidan upp) och stäng locket.
→ **REPEAT** visas och CD-spelaren stannar. CD-skivans totala antal spår och totala speltid visas.
- 4 Tryck på **▶▶** (PLAY ▶) på fjärrkontrollen för att starta spelningen.
→ Det aktuella spårnumret och speltid hittills visas.
- 5 Tryck på **■** (STOP ■) på fjärrkontrollen för att avbryta spelningen.
→ CD-skivans totala antal spår och totala speltid visas.

- Du kan göra paus i spelningen genom att trycka på **▶▶** (|| på fjärrkontrollen).
→ Tiden då spelningen avbröts blinkar.
- Fortsätt spelningen genom att trycka på **▶▶** (PLAY ▶) på fjärrkontrollen).

OBS: Spelningen slutar också om:
 – du öppnar CD-facket,
 – CD-skivan kommer till slutet, eller
 – Du väljer tuner, band eller AUX.

Funktionerna REPEAT och SHUFFLE

Spela om CD-skivan eller programmet

- 1 Tryck på REPEAT under spelning för att starta oavbruten spelning.
→ **REPEAT** visas. Hela CD-skivan (eller programmet, om sådant finns) spelas oavbrutet.
- 2 Tryck på REPEAT igen för att gå tillbaka till normal spelning.
→ **REPEAT** försvinner.

Spela spår i slumpvis ordning

- 1 Tryck på SHUFFLE för att starta spelning i slumpvis ordning.
→ **SHUFFLE** visas och **SHUFFLE** blinkar två gånger. Spåren på hela CD-skivan (eller i hela programmet om sådant finns) spelas i slumpvis ordning.
- 2 Tryck på SHUFFLE igen för att gå tillbaka till normal spelning.
→ **SHUFFLE** försvinner.

OBS: Funktionerna Repeat och Shuffle kan också kombineras.

Välja ett spår och söka

Välja ett spår under uppspelning

- Tryck helt kort på **◀◀** eller **▶▶** (PREV. ◀ eller NEXT ▶) på fjärrkontrollen) en eller flera gånger för att hoppa till början av aktuellt, föregående eller nästa spår.
→ Spelningen fortsätter av det valda spåret.

Välja ett spår medan spelningen har stoppats

- 1 Tryck helt kort på **◀◀** eller **▶▶** (PREV. ◀ eller NEXT ▶) på fjärrkontrollen) en eller flera gånger för att hoppa till föregående eller nästa spår.
 - 2 Tryck på **▶▶** (PLAY ▶) på fjärrkontrollen) för att starta CD-spelning.
→ Det valda spåret spelas.
- ### Söka efter ett stycke under CD-spelning
- 1 Håll ner **◀◀** eller **▶▶** (**◀◀** eller **▶▶** på fjärrkontrollen) för att hitta ett speciellt stycke i framlänges eller baklänges riktning.
→ Snabbspelning börjar på låg volym.
 - 2 Släpp upp knappen när du kommer till det stycke du är ute efter.
→ Normal spelning fortsätter.

OBS: Under pågående Shuffle-funktion och medan ett program spelas är det endast möjligt att söka inom det pågående spåret.

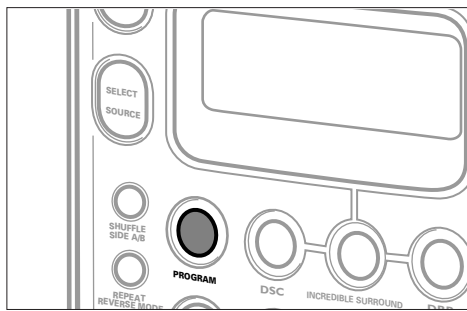

Programmera spårnummer

Du kan välja upp till 20 spår och lagra dem i minnet i önskad ordning. Du kan lagra samma spår flera gånger.

- 1 Tryck upprepade gånger på SELECT SOURCE tills **[]** visas.
Alternativt, om CD redan är valt:

Tryck på **[]** (STOP **[]** på fjärrkontrollen) för att stoppa CD-spelningen.

- 2 Tryck på PROGRAM för att starta programmeringen.
→ **PROGRAM** blinkar och spårnummer i visas.

- 3 Välj önskat spår med **[]** eller **[]** (PREV. **[]** eller NEXT **[]** på fjärrkontrollen).

- 4 Tryck på PROGRAM för att lagra detta spår.
→ De valda spårnumret och speltiden för programmet visas helt kort.

- 5 Gör likadant för att välja och lagra de spår du vill ha. Om **PROG** visas intill ett spårnummer betyder det att spåret redan har programmerats in.

OBS: Om du försöker lagra mer än 20 spår, visas FULL.

- 6 Tryck på **[]** (PLAY **[]** på fjärrkontrollen) för att lyssna på de valda spåren.

Granska programmet

- Håll ner PROGRAM i mer än 2 sekunder för att granska programmet.
→ I displayen visas alla lagrade spår i inprogrammerad ordning.

OBS: Du avbryter inte spelningen genom att granska programmet.

Radera programmet

- 1 Tryck på **[]** (STOP **[]** på fjärrkontrollen) för att stoppa spelningen.
- 2 Tryck på **[]** (STOP **[]** på fjärrkontrollen) radera programmet.
→ **PROGRAM** försvinner, **[]** visas helt kort och programmet raderas.

OBS: Programmet raderas också om du
– *slår av strömmen,*
– *öppnar CD-facket.*

Hantering av CD-spelaren och CD-skivor

Linsen **(A)** på CD-spelaren får aldrig vidröras. Om CD-spelaren inte kan läsa CD-skivorna ordentligt kan du använda en rengöringsskiva, som finns i handeln, för att rengöra linsen. Om det inte hjälper bör du ta enheten till en auktoriserad verkstad. Andra rengöringsmetoder kan skada linsen. Håll alltid CD-facket stängt så att det inte kommer damm på linsen.

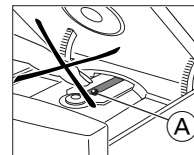

Linsen kan bli immig om enheten plötsligt tas från kall till varm omgivning. Då kan CD-spelaren inte fungera ordentligt. Lämna CD-spelaren i varm omgivning tills fukten avdunstar.

Påslagna mobiltelefoner i närheten av CD-spelaren kan ge upphov till felfunktion.

För att ta ut CD-skivorna ur fodralet trycker du på mitten och lyfter ut CD-skivan. Lyft den alltid i kanten och lägg alltid tillbaka den i fodralet efter användning.

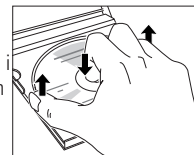

För att göra ren en CD-skiva torkar du den rätvinkligt ut från mitten mot kanten med en mjuk luddfri trasa. Rengöringsmedel kan skada skivan! Skriv aldrig på en CD-skiva och sätt aldrig någon etikett på den.

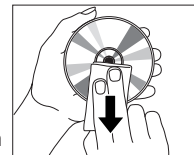

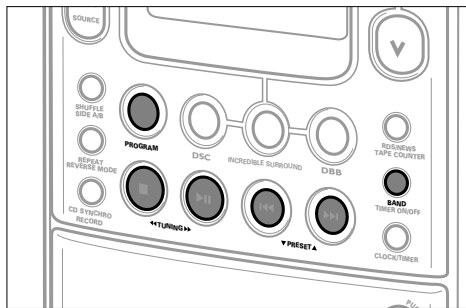

Ställa i radiostationer

- 1 Tryck upprepade gånger på SELECT SOURCE tills **TUNER** visas.
- 2 Välj ett våglängdsband genom att trycka på BAND upprepade gånger.
→ Det valda våglängdsbandet visas.
- 3 Håll ner ◀◀ TUNING ▶▶ (◀◀ eller ▶▶) på fjärrkontrollen i ca 1 sekund.
→ **SEARCH** visas och radion ställer in en station med tillräcklig styrka. Om en FM-station tas emot i stereo, visas **STEREO**.
- 4 Upprepa sökningen tills du hittar den station du är ute efter.
- För att ställa in en svag station trycker du helt kort på ◀◀ TUNING ▶▶ (◀◀ eller ▶▶) på fjärrkontrollen så många gånger som behövs för bäst mottagning.

Programmera in radiostationer

Du kan lagra upp till 30 radiostationer. Enheten kan själv välja och programmera in stationer, men du kan göra det själv om du vill.

Automatisk inprogrammering

Automatisk inprogrammering börjar vid ett valt programnummer. Från det programnumret och uppåt ersätts alla tidigare inprogrammerade stationer av de nya. Enheten programmerar bara in stationer som inte redan finns i minnet.

- 1 Tryck på ▼ PRESET ▲ (PREV. ◀ eller NEXT ▶) på fjärrkontrollen för att välja det programnummer där inprogrammeringen ska börja.
- 2 Håll ner PROGRAM på enheten i mer än 2 sekunder.
→ **RUT** visas och tillgängliga stationer programmeras. Sedan börjar den radiostation spela som har högsta programnumret.

Manuell inprogrammering

- 1 Ställ in önskad radiostation (Se under "Ställa in radiostationer".)
- 2 Tryck på PROGRAM på enheten.
→ **PROGRAM** blinkar.
- 3 Tryck på ▼ PRESET ▲ (PREV. ◀ eller NEXT ▶) på fjärrkontrollen för att tilldela den stationen ett nummer från 1 till 30.
- 4 Tryck på PROGRAM på enheten för att bekräfta inställningen.
→ **PROGRAM** försvinner och programnumret och frekvensen för den stationen visas.

Ställa in inprogrammerade stationer

- Tryck på ▼ PRESET ▲ (PREV. ◀ eller NEXT ▶) på fjärrkontrollen tills den önskade stationens programnummer visas.

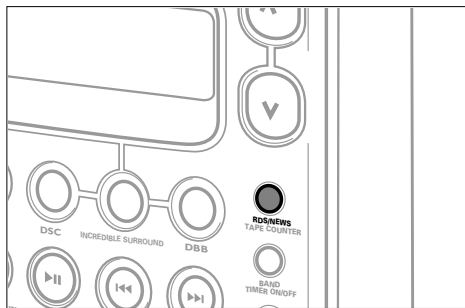

RDS

Radio Data System är en service som gör det möjligt att sända extra information från FM-stationer. Om du tar emot en RDS-station visas och stationsnamnet.

När automatisk programmering används programmeras RDS-stationerna in först.

Bläddra genom olika RDS-information

- Tryck upprepade gånger på RDS/NEWS på enheten för att bläddra genom följande information (om sådan sänds):
 - Programtyp t.ex. NEWS, SPORT, POP M, ...
 - Radiotextmeddelanden
 - Frekvens
 - Stationsnamn

OBS: Om du trycker på RDS/NEWS och NO RDS visas, tas ingen RDS-signal emot.

Nyhetsändningar

Du kan ställa in tunern så att CD-spelning eller banduppspelning avbryts av nyheter från en RDS-station. Det fungerar bara om RDS-programtypen NEWS sänds under nyheterna.

- Ställ in önskad RDS-station (Se under "RADIO".)
- Håll ner RDS/NEWS på enheten i 2 sekunder.
→ NEWS ON visas helt kort och börjar blinka.
- Spela en CD-skiva eller en kassett som vanligt.
→ Medan nyheterna sänds går enheten över till tuner och NEWS visas. Nyhetsfunktionen stängs av.
 - Du kan stänga av nyheterna genom att hålla ner RDS/NEWS i 2 sekunder.

OBS: För att undvika att nyheterna spelas in, fungerar inte nyhetsfunktionen under inspelning av en kassett.

Typer av RDS-program

NO TYPEIngen RDS-programtyp
 NEWSNyheter
 AFFAIRSPolitik och aktuellt
 INFOSpeciella informationsprogram
 SPORTSport
 EDUCATESkoloradio och utbildningsradio
 DRAMARadioteater och litteratur
 CULTUREKultur, religion och samhälle
 SCIENCEVetenskap
 VARIETYUnderhållning
 POP MPopmusik
 ROCK MRockmusik
 MOR MPopulärmusik

LIGHT MLätt klassisk musik
 CLASSICSKlassisk musik
 OTHER MSpeciella musikprogram

EON

Med **E**nanced **O**ther **N**etwork kan du söka en RDS-station med en viss typ av program. Om EON finns, visas **EON**.

- Tryck på RDS/NEWS på enheten medan du tar emot en RDS station tills programtypen visas.
- Tryck på ▼ PRESET ▲ (PREV. ◀ eller NEXT ▶) på fjärrkontrollen) tills önskad programtyp visas.
- Tryck på TUNING ►► (►► på fjärrkontrollen) för att starta sökningen.
→ Radion ställer in en RDS-station som sänder denna programtyp. Om programtypen inte finns visas **TYPE NOT FOUND**.

*OBS: – Om EON inte finns, genomöks de inställda RDS-stationerna för vald programtyp.
 – Om du använder nyhetsfunktionen med en EON-station genomöks hela nätet för att hitta en nyhetsändring.*

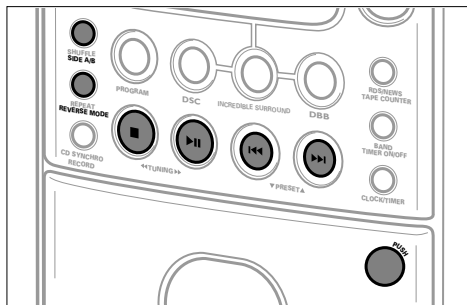

Spela en kassett

- 1 Tryck uppregade gånger på SELECT SOURCE tills *TAPE* visas.
- 2 Tryck på PUSH för att öppna kassettfacket.
- 3 Sätt i en inspelad kassett med den öppna sidan nedåt och stäng kassettfacket.
- 4 Tryck på ►► (PLAY ►) på fjärrkontrollen för att starta spelningen.
→ Den kassettsida som spelas, *:* och räkneverket visas.
- 5 Tryck på ■ (STOP ■) på fjärrkontrollen för att stoppa spelningen.

Byta kassettsida

Du kan byta kassettsida utan att ta ut kassetten ur kassettfacket. Byte av kassettsida kan ske manuellt eller automatiskt i slutet av bandet.

Byta sida när bandet står stilla

- Tryck på SIDE A/B på enheten för att byta kassettsida.
→ *A* eller *B* visas och räkneverket nollställs till 000.

Byta sida under pågående spelning

- Tryck på SIDE A/B (PLAY ►) på fjärrkontrollen under spelning för att byta bandsida.
→ *A* *:* eller *B* *:* visas och räkneverket nollställs till 000. Enheten övergår då till att spela den valda sidan.

Automatiskt sidbyte

Du kan välja om du vill att spelningen ska sluta eller fortsätta med andra sidan när bandet kommit till slutet.

- Tryck uppregade gånger på REVERSE MODE på enheten för att välja:
 - *A* eller *B*: Spelningen slutar när bandet kommer till slutet.
 - *A+B* eller *B+A*: Sidbyte sker en gång.
 - *A+B* eller *B+A* och **REPEAT**: Båda kassettsidorna spelas om och om igen upp till 5 gånger per sida.

Spola tillbaka eller snabbspola bandet

- 1 Tryck på ■ (STOP ■) på fjärrkontrollen för att stoppa spelningen.
- 2 Tryck på ◀◀ eller ▶▶ för att spola tillbaka eller snabbspola bandet.
→ *A* eller *B* och räkneverket visas, och < < eller > > blinkar.
- 3 Tryck på ■ (STOP ■) på fjärrkontrollen för att stoppa bandspolningen.

Söka under spolning

- 1 Tryck på ►► (PLAY ►) på fjärrkontrollen för att starta spelningen.
→ Den kassettsida som spelas, *:* och räkneverket visas.
- 2 Håll ner ◀◀ eller ▶▶ (◀◀ eller ▶▶) på fjärrkontrollen för att hitta ett visst stycke bakåt eller framåt.
→ *:* försvinner och bandet spelas snabbt och vid låg volym.
- 3 Släpp upp knappen när du har nått det stycke du letar efter.
→ Normal spelning fortsätter.

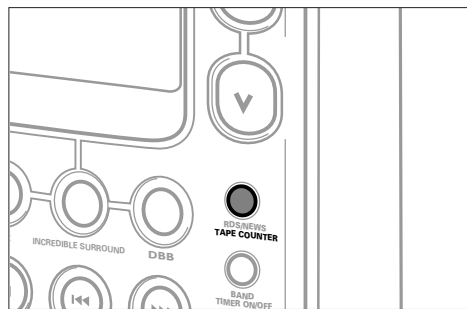

Räkneverk

När kassettdäcket används går ett räkneverk. Det kan du använda för att hitta låtar eller stycken på en kassett. Räkneverket kan nollställas till 000.

Visa räkneverket under inspelning

- Tryck på TAPE COUNTER under inspelning för att växla mellan att visa att visa räkneverket och källan.

Återställa räkneverket

- 1 Tryck på ■ (STOP ■ på fjärrkontrollen) för att avbryta spelningen.
- 2 Tryck på ■ (STOP ■ på fjärrkontrollen) för att återställa räkneverket.
→ 000 visas.

Allmän information om inspelning

Inspeining är tillåtet förutsatt att det inte inkräktar på upphovsrätten eller tredje parts rättigheter.

För inspeining på denna enhet kassetter av typ NORMAL (IEC typ I) eller CHROME (IEC typ II). Däcket lämpar sig inte för inspeining på kassetter av typ METAL (IEL typ IV).

Inspeiningnivån ställs in automatiskt. Reglagen VOLUME, INCREDIBLE SURROUND, DSC och DBB påverkar inte inspeiningen.

I början och slutet av bandet sker ingen inspeining under 7 sekunder, då bandbörjan och bandslutet passerar inspeiningshuvudena.

Skydda kassetter från ofrivillig överspeining

Håll den sida av kassetten som du vill överspeiningsskydda framför dig och bryt bort den vänstra tungan. Då går det inte längre att spela in på den sidan.

Om du vill spela in på den sidan igen, kan du sätta en bit tejp över hålet.

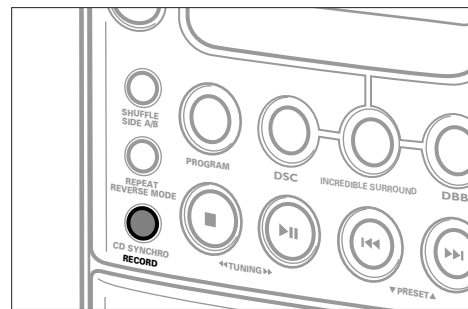
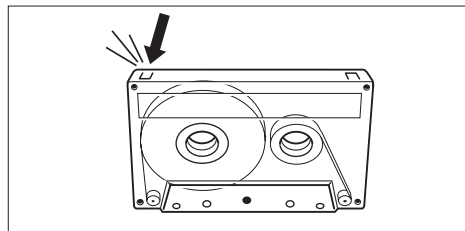

Spela in från radio

- 1 Tryck upprepade gånger på SELECT SOURCE tills TUNER visas.
- 2 Ställ in önskad radiostation (se under "RADIO").
- 3 Tryck på PUSH för att öppna kassettfacket.
- 4 Sätt i en tom oskyddad kassett och stäng kassettfacket.
- 5 Tryck på RECORD på enheten för att starta inspeiningen.
→ RECORD visas helt kort och RECORD visas.
- 6 Tryck på ■ (STOP ■ på fjärrkontrollen) för att avbryta inspeiningen.

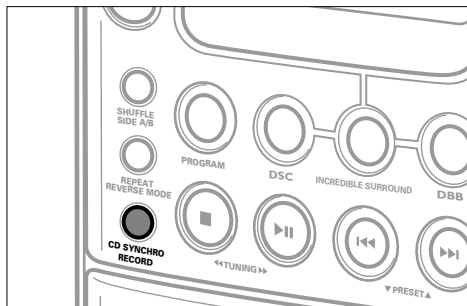

Spela in från CD-spelaren (CD SYNCHRO)

- Tryck uppregade gånger på SELECT SOURCE tills \square visas.
- Lägg i en CD-skiva och programmera in nummer, om du vill.
- Tryck på PUSH för att öppna kassettfacket.
- Lägg i en tom ej överspelningsskyddad kassett och stäng kassettfacket.
 - Du kan välja kassettsida A , B eller $A+B$ genom att trycka på REVERSE MODE. Om du väljer $A+B$ sker automatisk sidbyte i slutet av bandet. Det är en paus i spelningen av CD-skivan under sidbytet.
- Tryck på CD SYNCHRO RECORD på enheten.
 - Inspelningen startar. CD-skivan börjar spela 7 sekunder senare, så att bandbörjan ska hinna passera inspelningshuvudena.

OBS: Om det första spåret som ska spelas in väljs med \lll eller \ggg , startar CD-spelningen och bandinspelningen samtidigt.

- Tryck på \blacksquare (STOP \blacksquare) på fjärrkontrollen för att stoppa inspelningen.

OBS: Om RECORD trycks ner under CD-spelningen startar inspelningen omedelbart (använd \ggg för att göra paus i CD-spelningen).

Inspelningstimer

Du kan spela in från radio vid en inställd tidpunkt. Du måste ange vilken inställd station du ska spela in från och vid vilken tid inspelningen ska starta och sluta. Du kan välja kassettsida A , B eller $A+B$ genom att trycka på REVERSE MODE.

- Välj den station du vill spela in från.
- Ställ enheten på standby.
- Håll ner CLOCK/TIMER på enheten i mer än 2 sekunder.
 - **TIMER** blinkar och den aktuella källas visas.
- Tryck uppregade gånger på SELECT SOURCE för att visa **REC TUN.**
- Tryck på CLOCK/TIMER på enheten för att bekräfta källan.
 - **ON** visas, **RECORD** och klocksiffrorna blinkar.
- Tryck på \lll TUNING \ggg på enheten för att ställa in timmen och \blacktriangledown PRESET \blacktriangle för att ställa in minuterna.
- Tryck på CLOCK/TIMER på enheten för att bekräfta starttiden.
 - **OFF** visas och **RECORD** och klocksiffrorna blinkar.
- Tryck på \lll TUNING \ggg på enheten för att ställa in timmen och \blacktriangledown PRESET \blacktriangle för att ställa in minuterna.
- Tryck på CLOCK/TIMER på enheten för att bekräfta inställningarna.
 - **TIMER** visas och inspelningstimer är ställd.

Underhåll av kassettdäcket

För att inspelnings- och spelningskvaliteten ska bibehållas ska delarna (A), (B) och (C) rengöras efter ca 50 timmars användning. Använd en bomullstopp lätt fuktad i alkohol eller huvudrengöringsvätska.

Tryck på \ggg och gör ren tryckrullarna av gummi (A). Tryck på \ggg igen och rengör drivrullarna (B) och huvudena (C).

OBS: Huvudena (C) kan också rengöras genom att ett rengöringsband spelas genom en gång.

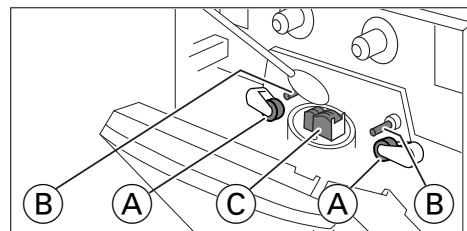

VARNING

Försök aldrig att reparera apparaten på egen hand, därför att detta upphäver din garanti.

Vid eventuella fel rekommenderar vi att du går igenom punkterna i listan här nedan innan du lämnar in apparaten till reparation.

Skulle du ej kunna lösa problemet med hjälp av dessa instruktioner kontakta din försäljare eller kundtjänst.

Problem	Möjligt fel	Lösning
Inget ljud, ingen ström	Volymen är nervriden.	Vrid upp volymen.
	Hörlurar är anslutna.	Dra ur hörlurarna.
	Nätkabeln sitter inte i ordentligt.	Sätt i nätkabeln ordentligt.
Ingen reaktion på reglagen	Statisk urladdning.	Koppla från enheten från strömmen och anslut igen efter ett par sekunder.
Dålig radiomottagning	Svag radiosignal.	Rikta in antennen tills du får bäst mottagning.
	Störningar från elutrustning t.ex. teve, datorer, motorer etc.	Håll enheten på avstånd från elutrustning.
NO DISC visas	CD-skivan är mycket repad eller smutsig.	Byt ut eller rengör CD-skivan.
	Ingen CD-skiva eller CD-skivan ligger i uppochnen.	Sätt i en CD-skiva med etiketten upp.
	Laserlinsen är immig.	Vänta tills linsen har torkat.
CD-skivan hoppar över spår	CD-skivan är mycket repad eller smutsig.	Byt ut eller rengör CD-skivan.
	Funktionerna SHUFFLE eller PROGRAM är aktiva.	Stäng av funktionen SHUFFLE eller PROGRAM .
Dålig kassettkvalitet	Damm eller smuts på huvudena, drivrullarna eller tryckrullarna.	Gör ren huvudena, drivrullarna eller tryckrullarna.
	Olämplig kassettyp (METAL) används för inspelning.	Använd endast kassetter av typ NORMAL eller CHROME för inspelning.
CHECK TAPE visas	Kassettinga avbruten.	Sätt en bit tejp över hålet.
Fjärrkontrollen fungerar inte ordentligt	Batterierna sitter i fel.	Sätt i batterierna rätt.
	Batterierna börjar ta slut.	Sätt i nya batterier.
	Enheten är för långt bort.	Flytta enheten närmare.

Förstärkare

Elförbrukning vid standby.....	8 W
Uteffekt.....	2 × 10 W RMS ¹ / 8 Ω / 1 kHz / THD 10 %
Musikeffekt.....	2 × 20 W
Signal/brusförhållande.....	≥ 75 dBA (IEC)
Känslighet vid ingång AUX.....	0,5 V (max. 2 V)
SUBWOOFER, utgång.....	> 20 000 Ω
Impedans, högtalare.....	≥ 8 Ω
Impedans, hörlurar.....	32 Ω–1000 Ω

¹ ±1dB

Tuner

FM-område.....	87,50–108,00 MHz
MW-område.....	531–1602 kHz
Känslighet vid 75 Ω:	

Mono, 26 dB signal/brusförhållande.....	2,8 μV
Stereo, 46 dB signal/brusförhållande.....	61,4 μV
Total harmonisk förvrängning.....	≤ 5 %
Frekvenskaraktäristik.....	63–12 500 Hz (± 3 dB)
Förhållande signal/brus.....	≥ 50 dBA

CD-spelare

Frekvensområde.....	20–20 000 Hz
Signal/brusförhållande.....	75 dBA

Kassettdäck

Frekvenskaraktäristik.....	80–12 500 Hz (8 dB)
Signal/brusförhållande.....	50 dB/A
Svajning och fladder.....	≤ 0,4 % DIN

Basreflexhögtalare

Mått (b × h × d).....	165 × 240 × 240 mm
Vikt (vardera).....	ca. 1,5 kg

Allmänt

Mått (b × h × d).....	165 × 240 × 250 mm
Vikt (utan högtalare).....	ca 3 kg

Reservation för ändringar

Medleveret tilbehør

- 2 højttalerkasser
- Fjernbetjening
- 2 batterier til fjernbetjeningen, størrelse AAA
- AM/MW-rammeantenne
- FM-trådanterne
- Lysnetledning

Generel vedligeholdelse

Undgå at udsætte apparatet, batterier eller CD-plader for fugtighed, regn, sand eller for stor varme (f.eks. fra varmeapparater eller direkte sollys).

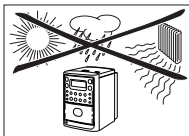

Et vaskeskind let fugtet med vand er tilstrækkeligt til rengøring af apparatet. Brug aldrig rengøringsmidler, da de kan virke ætsende.



Miljøinformation

Der er ikke brugt nogle overflødige materialer i apparatets emballage. Vi har gjort vort bedste for at gøre det muligt at adskille emballagen i tre hovedbestanddele: pap (æskan), polystyrenskum (buffermaterialer) og polyethylen (plastposer og beskyttende skumplast).

Apparatet indeholder materialer, der egner sig til genbrug, hvis de tages ud af apparatet. Man skal derfor henvende sig til et sted, der har specialiseret sig i udtagning af materialer med henblik på genbrug, når apparatet til sin tid skal kasseres. Man bedes venligst overholde de lokale regler for bortkastning af indpakningsmaterialer, brugte batterier og apparater, der skal kasseres.

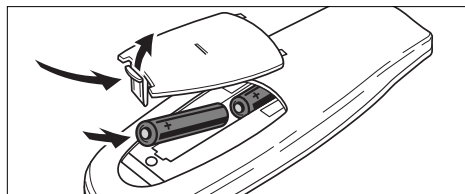

Batterier til fjernbetjeningen

- Åbn batterirummet på fjernbetjeningen og isæt 2 batterier, type **AAA, R03** eller **UM-4** (alkaline-batterier er de bedste).

Fjern batterierne, når de er opbrugte, eller hvis apparatet ikke skal anvendes i længere tid.

Batterier indeholder kemikalier og skal derfor bortkastes på forsvarlig vis.

Højttalertilslutninger

Højttalerne tilsluttes med særlige stik, der er lette at montere. De anvendes som vist nedenfor.

- Den umærkede ledning tilsluttes den røde klemme og den mærkede (sorte) ledning den sorte klemme.

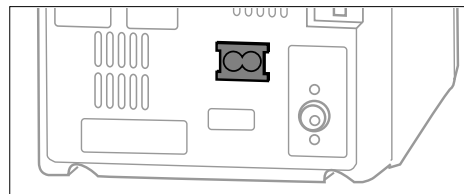
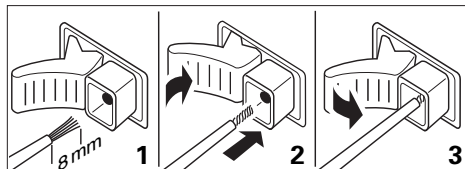

Netledning

Typeskiltet findes på bagsiden af apparatet.

- 1 Undersøg om netspændingen, der angives på typeskiltet, svarer til den lokale netspænding. Hvis det ikke er tilfældet, så spørg forhandleren eller serviceorganisationen til råds.
- 2 Forbind netledningen med AC MAINS bøsningen og stikkontakten. Strømmen er så tilsluttet.

Sikkerhedsinformation

Bemærk: Netafbryderen er sekundært indkoblet og afbryder ikke strømmen fra nettet. Den indbyggede netdel er derfor tilsluttet til lysnettet, så længe netstikket sidder i stikkontakten.

Anbring apparatet på en fast overflade. Sørg for at der er tilstrækkelig plads omkring apparatet for at forhindre overophedning.

Advarsel: Usynlig laserstråling ved åbning når sikkerhedsafbrydere er ude af funktion. Undgå udsættelse for stråling.

Dette apparat overholder det gældende EC-direktiv vedrørende radiostøj.

BETJENINGSANORDNINGER OG TILSLUTNINGER

Dansk

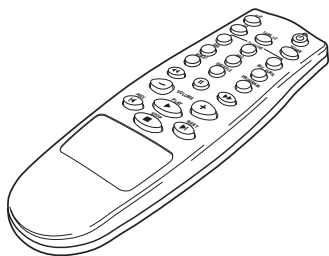
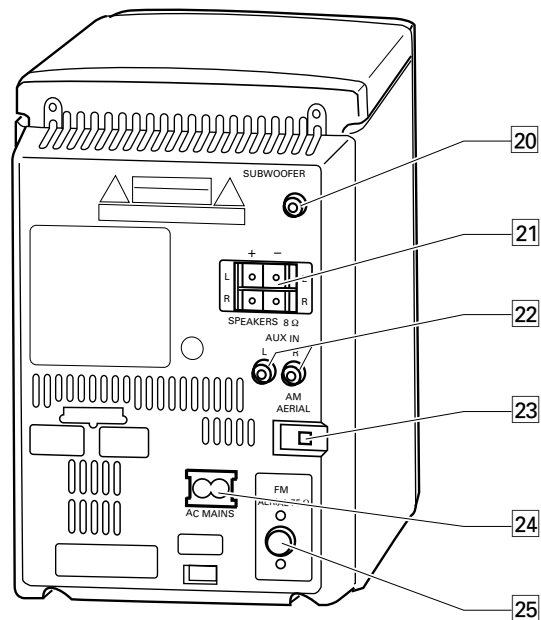
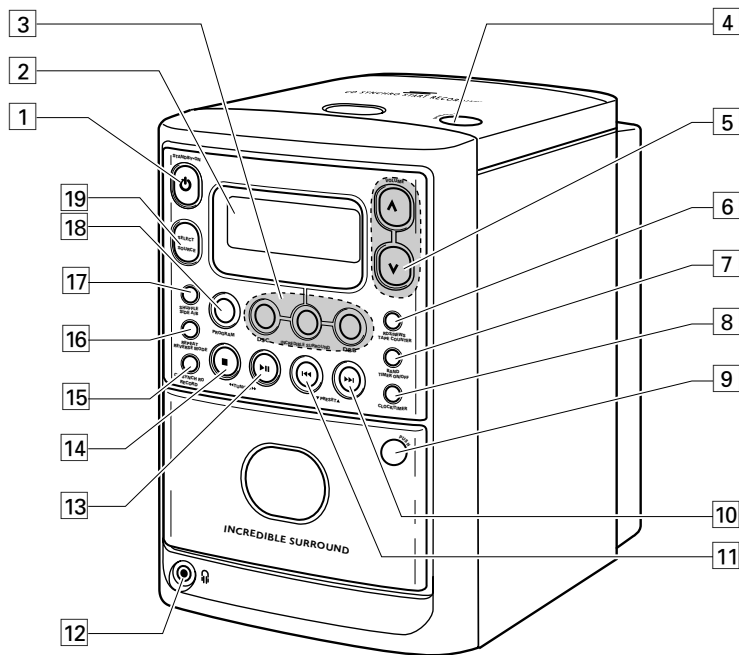

Top- og frontpanel

- 1 STANDBY-ONtænder for systemet og indstiller det på standby.
- 2 Display
- 3 Lydreguleringer:
DSC.....**DIGITAL SOUND CONTROL**
forbedrer lydlyden.
INCREDIBLE SURROUND
skaber en fænomenal »surround«
stereo-effekt.
DBB.....**DYNAMIC BASS BOOST**
fremhæver bassen.
- 4 OPEN-CLOSE.....åbner CD-skuffen.
- 5 VOLUME $\wedge \vee$ regulerer lydstyrken.
- 6 RDS/NEWSviser forskellige RDS-informationer samt aktiverer og deaktiverer nyhedsfunktionerne.
TAPE COUNTERviser båndtælleren.
- 7 BAND.....vælger bølgeområdet.
TIMER ON/OFF.....aktiverer og deaktiverer timeren.
- 8 CLOCK/TIMERvælger ur/timer-funktionen.
- 9 PUSHåbner kassetteholderen.
- 10springer over CD-melodinumre, søger længere fremme på en CD-plade og fremspoler båndet.
PRESETvælger forvalgs-radiostationer.
- 11springer over CD-melodinumre, søger længere tilbage på en CD-plade og tilbagespoler båndet.
 PRESETvælger forvalgs-radiostationer.
- 123,5 mm hovedtelefonbøsning.
Bemærk: Når hovedtelefonstikket sættes i, afbrydes højttalerne.

- 13starter CD-afspilning eller afbryder den et øjeblik eller begynder båndafspilning.
TUNINGindstiller på radiostationer.
- 14standser CD- eller båndafspilning eller sletter et CD-program.
 TUNINGindstiller på radiostationer.
- 15 CD SYNCHRO
RECORDbegynder båndindspilning.
- 16 REPEATgentager CD-pladen eller programmet.
REVERSE MODE.....skifter mellem de forskellige båndtilbageindstillinger.
- 17 SHUFFLEafspiller CD-melodinumre i tilfældig rækkefølge.
SIDE A/B.....skifter båndretning.
- 18 PROGRAM**CD:** indprogrammering af melodier og kontrol af programmet.
Radio: indprogrammering af radiostationer.
- 19 SELECT SOURCE.....vælger den ønskede lydkilde: , , eller .

Bagpanel

- 20 SUBWOOFER.....tilslut en aktiv subwoofer her
- 21 SPEAKERS 8 Ω tilslut de medleverede højttalere her
- 22 AUX IN.....tilslut et ekstra apparats audio-udgang her
- 23 AM AERIAL.....tilslut den medleverede AM-rammeantenne her
- 24 AC MAINS.....Når alle andre tilslutninger er foretaget, tilsluttes lysnetledningen her og til stikkontakten.
- 25 FM AERIAL 75 Ωtilslut den medleverede trådanterne her.

Fjernbetjening

-indstiller apparatet på standby.
AUX, CD,
TAPE, TUNER.....vælger den ønskede lydkilde.
TV VOLUME $-/+$forøger/formindsker lydstyrken på et Philips tv-apparat.
- DBB.....**DYNAMIC BASS BOOST**
fremhæver bassen.
- DSC.....**DIGITAL SOUND CONTROL**
forbedrer lydlyden.
- INC. SURR.skaber en fænomenal »surround«
stereo-effekt.
REPEATgentager en CD-plade eller et program.
SHUFFLEafspiller CD-melodinumre i tilfældig rækkefølge.
PROGRAM**CD:** Indprogrammering af melodinumre og kontrol af programmet.
Radio: Indprogrammering af radiostationer.
- ,**CD:** Frem- og tilbagesøgning på en CD-plade.
Radio: Indstilling på radiostationer.
Kassette: Frem- og tilbagesøgning på et kassettebånd.
-afbryder CD-afspilning et øjeblik.
VOLUME $-/+$ formindsker/forøger lydstyrken.
PREV. , NEXT
- CD:** Springer CD-melodinumre over – frem eller tilbage.
Radio: Vælger en forvalgs-radiostation.
Kassette: Frem- eller tilbagespoler kassettebåndet.
- PLAYbegynder CD- og båndafspilning og skifter kassetteside.
- STOPstandser CD- og båndafspilning og sletter et CD-program.
- Bemærk: Vælg først den ønskede lydkilde (f.eks.CD), og tryk så på den ønskede funktionstast (f.eks. PLAY).*

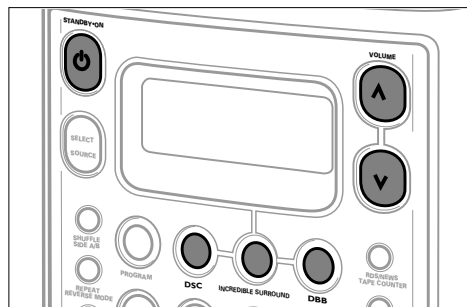

Sådan tændes der for apparatet

Apparatet tændes ved at trykke på STANDBY-ON \odot på apparatet (AUX, CD, TAPE eller TUNER på fjernbetjeningen).

Apparatet indstilles på standby ved at trykke på STANDBY-ON \odot igen (\odot på fjernbetjeningen).

For at undgå at apparatet bliver for varmt, er der indbygget et sikkerhedskredsløb. Derfor kan apparatet afbryde under ekstreme omstændigheder. Hvis dette sker, sluk for apparatet og lad det køle af, før du bruger det igen.

Lydstyrke- og lydregulering

- Lydstyrken reguleres med VOLUME \wedge \vee (VOLUME $-/+$ på fjernbetjeningen).
→ Displayet viser: Lydstyrke fra $\text{VOL } 0$ til $\text{VOL } 32$.
- Lydklangen indstilles efter ønske ved at trykke flere gange på DSC.
→ Displayet viser \downarrow , \uparrow eller \downarrow .
- Tryk på DBB for at aktivere og deaktivere basfremhævelsen.
→ Displayet viser **DBB**.
- Tryk på INCREDIBLE SURROUND (INC.SURR. på fjernbetjeningen) for at aktivere og deaktivere den fænomenale »surround« lydeffekt.
→ Displayet viser SURR og knappen lyser.

Bemærk: Effekten af INCREDIBLE SOUND kan variere efter forskellige typer musik.

Anvendelse af ekstra apparater

Man kan anvende et ekstra apparat, f.eks. en kassettebåndoptager med apparatet. Oplysninger om tilslutninger og funktioner findes i brugsanvisningen for det pågældende apparat.

- 1 Sæt det røde stik på tilslutningsledningen ind i den røde AUX IN bøsning.
- 2 Sæt det hvide stik på tilslutningsledningen ind i den hvide AUX IN bøsning.
- 3 Forbind de andre ender af tilslutningsledningen med det ekstra apparats audio-udgange.
- 4 Tryk flere gange på SELECT SOURCE, indtil displayet viser **AUX**.
- 5 Apparatet betjenes på normal måde, og lydstyrken og lyden reguleres på MC 145 apparatet.

Bemærk: AUX IN kan ikke bruges til at tilslutte en pladespiller.

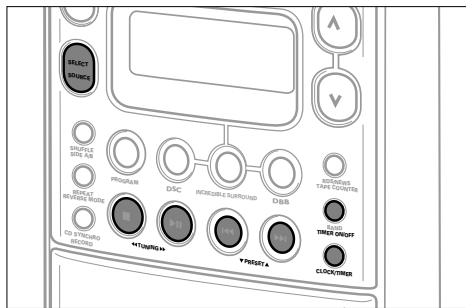

Indstilling af uret

Man kan indstille uret ved at bruge et tidssignal, der udsendes via RDS-stationer. Dette virker dog kun, hvis RDS-stationen sender dette signal.

Automatisk urindstilling

- 1 Indstil på en RDS-station (se »RADIO«).
- 2 Tryk CLOCK/TIMER på apparatet ned i mindst 2 sekunder.
→ Displayet viser SEARCH RDS TIME i højst 90 sekunder. Derefter vises tidspunktet.

Bemærk: Hvis displayet viser NO RDS TIME, betyder det, at der ikke er modtages et tidssignal. I så fald er det nødvendigt at indstille uret manuelt.

Manuel urindstilling

- 1 Indstil systemet på standby.
- 2 Tryk på CLOCK/TIMER på apparatet.
→ Urets tal begynder at blinke.
- 3 Tryk på ◀◀ TUNING ▶▶ på apparatet for at indstille timetallet.
- 4 Tryk på ▼ PRESET ▲ på apparatet for at indstille minuttallet.
- 5 Tryk på CLOCK/TIMER på apparatet for at bekræfte indstillingerne.

Sådan vises tidspunktet på displayet

- Når apparatet er tændt, tryk på CLOCK/TIMER for at tænde og slukke for tidspunktet på displayet.

Indstilling af timeren

Systemet kan bruges som vækkeur, hvor man bliver vækket med radio, CD- eller båndafspilning.

- 1 Indstil den lydstyrke, der skal bruges til vækningen.
- 2 Indstil apparatet på standby.
- 3 Tryk CLOCK/TIMER på apparatet ned i mindst 2 sekunder.
→ **TIMER** blinker og den aktuelle kilde vises på displayet.
- 4 Tryk på SELECT SOURCE på apparatet for at vælge den ønskede lydkilde: *CD*, *TUNER* eller *TAPE*.

Bemærk: REC TUN anvendes kun til tidsindstillet indspilning. Se nærmere oplysninger under »KASSETTEBÅNDOPTAGER«.

- 5 Tryk på CLOCK/TIMER på apparatet for at bekræfte kilden.
→ Displayet viser symbolet for kilden og DN og urets tal blinker.
- 6 Tryk på ◀◀ TUNING ▶▶ på apparatet for at indstille det ønskede timetal og tryk på ▼ PRESET ▲ for at indstille det ønskede minuttal.
- 7 Tryk på CLOCK/TIMER på apparatet for at bekræfte indstillingerne.
→ Displayet viser **TIMER** og timeren aktiveres.

Bemærk: Hvis der går længere end 90 sekunder, uden at der trykkes på en knap, forlader apparatet timerindstillingsfunktionen.

Deaktivering og aktivering af timeren

- Tryk på TIMER ON/OFF under standby for at aktivere og deaktivere timeren.
→ Hvis timeren er aktiveret, viser displayet **TIMER**.

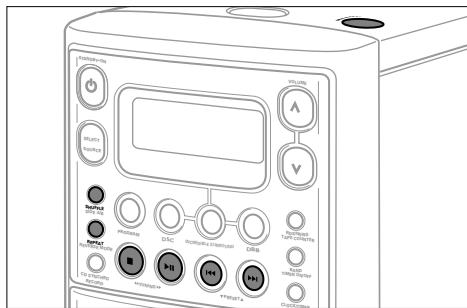

Afspilning af en CD-plade

- 1 Tryk flere gange på SELECT SOURCE, indtil **CD** ses på displayet.
- 2 Tryk på OPEN-CLOSE for at åbne CD-skuffen.
→ Displayet viser **OPEN**.
- 3 Læg CD-pladen i skuffen (med den trykte side opad) og luk skuffen.
→ Displayet viser **READY** og CD-afspilleren standser. Displayet viser CD-pladens totale antal melodier og samlede spilletid.
- 4 Tryk på **▶▶** (PLAY ▶) på fjernbetjeningen for at begynde afspilningen.
→ Displayet viser den igangværende melodi og den forløbne tid af den igangværende melodi.
- 5 Tryk på **■** (STOP ■) på fjernbetjeningen for at standse afspilningen.
→ Displayet viser CD-pladens totale antal melodier og samlede spilletid.

- CD-afspilningen kan afbrydes et øjeblik ved at trykke på **▶▶** (II) på fjernbetjeningen.
→ Den forløbne tid, hvor afspilningen har været afbrudt, blinker.
- CD-afspilningen genoptages ved at trykke på **▶▶** (PLAY ▶) på fjernbetjeningen).

Bemærk: CD-afspilningen vil også blive afbrudt, hvis:

- CD-skuffen åbnes.
- CD-pladen er spillet til ende.
- lyd-kilden skiftes til radio, kassettenbåndoptager eller AUX.

REPEAT og SHUFFLE

Gentagelse af CD-pladen eller programmet

- 1 Under afspilning tryk på REPEAT for at begynde gentaget afspilning.
→ Displayet viser **REPEAT**. Hele CD-pladen (eller programmet, hvis et sådant findes) afspilles gentagne gange.
- 2 Tryk på REPEAT igen for at vende tilbage til normal afspilning.
→ **REPEAT** forsvinder fra displayet.

Afspilning af melodier i tilfældig rækkefølge

- 1 Tryk på SHUFFLE for at begynde afspilning i tilfældig rækkefølge.
→ Displayet viser **SHUFFLE**, og **SHUFFLE** blinker to gange. Melodierne på hele CD-pladen (eller programmet, hvis et sådant findes) afspilles så i tilfældig rækkefølge.
- 2 Tryk på SHUFFLE igen for at vende tilbage til normal afspilning.
→ **SHUFFLE** forsvinder fra displayet.

Bemærk: Gentagen afspilning og afspilning i tilfældig rækkefølge kan kombineres.

Valg af en melodi og søgning

Valg af en melodi under afspilning

- Tryk én eller flere gange kortvarigt på **◀◀** eller **▶▶** (PREV. ◀◀ eller NEXT ▶▶) på fjernbetjeningen for at komme til begyndelsen af den igangværende, foregående eller næste melodi på CD-pladen.
→ CD-afspilleren fortsætter med at spille den valgte melodi.

Valg af en melodi, når afspilningen er standstø

- 1 Tryk én eller flere gange kortvarigt på **◀◀** eller **▶▶** (PREV. ◀◀ eller NEXT ▶▶) på fjernbetjeningen for at komme til begyndelsen af den foregående eller næste melodi på CD-pladen.

- 2 Tryk på **▶▶** (PLAY ▶) på fjernbetjeningen for at begynde CD-afspilningen.
→ CD-afspilleren begynder at spille den valgte melodi.

Opsøgning af en bestemt passage under afspilning

- 1 Tryk konstant på **◀◀** eller **▶▶** (◀◀ eller ▶▶) på fjernbetjeningen for at finde en bestemt passage længere tilbage eller fremme på CD-pladen.
→ CD-pladen afspilles så med lav lydstyrke og høj hastighed.
- 2 Knappen slippes, når man har fundet den ønskede passage.
→ CD-pladen afspilles så normalt fra dette sted.

Bemærk: Når shuffle-funktionen er aktiveret og mens der afspilles et program, kan man kun søge frem og tilbage i den igangværende melodi.

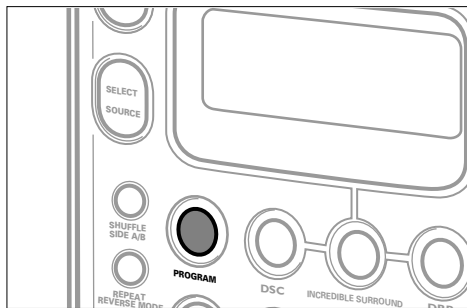

Indprogrammering af melodinumre

Man kan vælge op til 20 melodier og lagre disse i hukommelsen i den ønskede rækkefølge. Man kan godt lagre samme melodi flere gange.

1 Tryk flere gange på SELECT SOURCE, indtil displayet viser **CD**.

Eller hvis CD-pladen allerede er valgt,

tryk på **■ (STOP ■)** på fjernbetjeningen) for at standse CD-afspilningen.

2 Tryk på PROGRAM for at begynde indprogrammeringen.
→ **PROGRAM** blinker og melodinummer **1** vises.

3 Vælg den ønskede melodi med **◀◀** eller **▶▶** (PREV. ◀ eller NEXT ▶) på fjernbetjeningen).

4 Tryk på PROGRAM for at lagre dette melodinummer i hukommelsen.
→ Displayet viser antallet af valgte melodier og programmets afspilningstid et øjeblik.

5 Alle de ønskede melodier vælges og lagres på denne måde. Hvis displayet viser **PROG** ved siden af et melodinummer, er dette nummer allerede indprogrammeret.

*Bemærk: Hvis man forsøger at lagre flere end 20 melodier, viser displayet **FULL**.*

6 Tryk på **▶▶ (PLAY ▶)** på fjernbetjeningen) for at lytte til de valgte melodier.

Kontrol af CD-program

- Programmet kontrolleres ved at trykke PROGRAM ned i mindst 2 sekunder.
→ Displayet viser alle de lagrede melodinumre i den ønskede rækkefølge.

Bemærk: Når programmet kontrolleres, afbrydes programmet ikke.

Sletning af et program

- 1 Tryk på **■ (STOP ■)** på fjernbetjeningen) for at standse afspilningen.
- 2 Tryk på **■ (STOP ■)** på fjernbetjeningen) for at slette programmet.
→ **PROGRAM** går ud, displayet viser **CLEARED** et øjeblik og programmet slettes så.

Bemærk: Programmet slettes også, hvis man:
– afbryder strømforsyningen,
– åbner CD-skuffen.

Vedligeholdelse af CD-afspiller og behandling af CD-plader

Man må aldrig røre ved CD-afspillerens linse (A). Hvis CD-afspilleren ikke kan læse CD-pladerne rigtigt, skal man rense linsen med en almindelig rensesvæske. Hvis dette ikke hjælper, skal apparatet tages til et autoriseret reparationsværksted. Andre rensemetoder kan ødelægge linsen. Hold altid CD-skuffen lukket for at undgå at få støv på linsen.

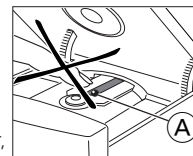

Hvis CD-afspilleren pludseligt flyttes fra kolde til varme omgivelser, kan linsen blive tildugget og apparatet virker måske ikke rigtigt. Lad apparatet stå på et varmt sted, indtil duggen på linsen forsvinder.

Aktive mobiltelefoner i nærheden af CD-afspilleren kan forårsage fejlfunktioner.

CD-pladen tages let ud af CD-kassetten ved at trykke ned på midterstudsens og samtidig løfte CD-pladen op. Hold altid ude i kanten af CD-pladen og opbevar den i CD-kassetten efter brug.

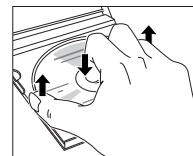

CD-pladen kan rengøres ved at tørre den af med en blød, fnugfri klud i lige linier fra plademidten og udad mod kanten af pladen. Brug aldrig rensedmidler på en CD-plade, da det kan ødelægge den! Skriv aldrig på en CD-plade og sæt aldrig etiketter e.l. på den.

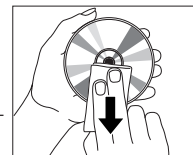

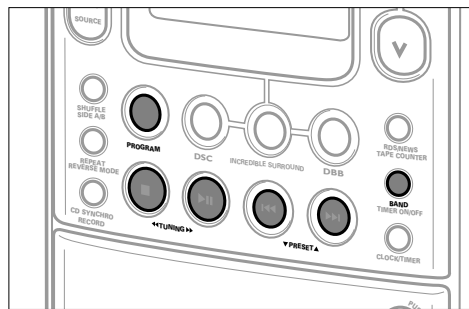

Indstilling på radiostationer

- 1 Tryk flere gange på SELECT SOURCE, indtil displayet viser **TUNER**.
 - 2 Vælg et bølgeområde ved at trykke flere gange på BAND.
→ Displayet viser det valgte bølgeområde.
 - 3 Tryk ◀◀ TUNING ▶▶ (◀◀ eller ▶▶ på fjernbetjeningen) ned i ca. 1 sekund.
→ Displayet viser **SEARCH** og radioen indstilles automatisk på en station med tilstrækkelig signalstyrke. Når en FM-station modtages i stereo, viser displayet **STEREO**.
 - 4 Gentag denne fremgangsmåde, indtil den ønskede station findes.
- Radioen indstilles på en svag sender ved at trykke kortvarigt på ◀◀ TUNING ▶▶ (◀◀ eller ▶▶ på fjernbetjeningen), så ofte det er nødvendigt for optimal modtagelse.

Indprogrammering af radiostationer

Man kan lagre op til 30 radiostationer i hukommelsen. Apparatet kan selv vælge og indprogrammere stationer, eller man kan selv vælge dem.

Automatisk indprogrammering

Automatisk indprogrammering begynder fra et valgt forvalgs-nummer. Fra dette forvalgs-nummer opad bliver tidligere indprogrammerede stationer overskrevet. Apparatet indprogrammerer kun stationer, som ikke allerede findes i hukommelsen.

- 1 Tryk på ▼ PRESET ▲ (PREV. ◀ eller NEXT ▶) på fjernbetjeningen) for at vælge det forvalgs-nummer, hvorfra indprogrammeringen skal begynde.
- 2 Tryk PROGRAM på apparatet ned i mindst 2 sekunder.
→ Displayet viser **AUTO** og de tilgængelige stationer indprogrammeres. Derefter hører man radiostationen med det højeste forvalgs-nummer.

Manuel indprogrammering

- 1 Indstil på den ønskede station (se »Indstilling på radiostationer«).
- 2 Tryk på PROGRAM på apparatet.
→ **PROGRAM** blinker på displayet.
- 3 Tryk på ▼ PRESET ▲ (PREV. ◀ eller NEXT ▶) på fjernbetjeningen) for at give forvalgs-stationen et nummer fra 1 til 30.
- 4 Tryk på PROGRAM på apparatet for at bekræfte indstillingen.
→ **PROGRAM** går ud, forvalgs-nummeret og frekvensen på forvalgs-stationen vises på displayet.

Indstilling på forvalgs-stationer

- Tryk på ▼ PRESET ▲ (PREV. ◀ eller NEXT ▶) på fjernbetjeningen), indtil displayet viser det ønskede nummer på forvalgs-stationen.

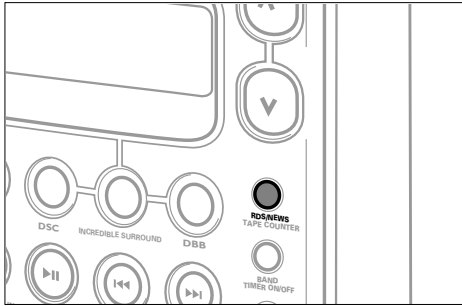

RDS

Radio Data System er et system, som gør det muligt for FM-stationer at sende supplerende informationer. Hvis man modtager en RDS-station, viser displayet og stationens navn.

Når man anvender automatisk indprogrammering, indprogrammeres RDS-stationerne først.

Rulning gennem forskellige RDS-informationer

- Tryk flere gange på RDS/NEWS på apparatet for at rulle gennem følgende informationer (hvis disse sendes):
 - Programtyper som f.eks. NEWS, SPORT, POP M, ...
 - Radiotekstmeddelelser
 - Frekvens
 - Stationsnavn

Bemærk: Hvis man trykker på RDS/NEWS, og displayet viser , betyder det, at der ikke modtages noget RDS-signal.

Nyhedsfunktion

Man kan opstille tunerens på en sådan måde, at afspilningen af CD-pladen eller kassettebåndet afbrydes af en nyhedsudsendelse fra en RDS-station. Dette system virker kun, hvis RDS-programtypen NEWS sendes, mens nyhederne sendes.

- 1 Indstil på den ønskede RDS-station (se »RADIO«).
- 2 Tryk RDS/NEWS på apparatet ned i 2 sekunder.
→ Displayet viser NEWS ON et øjeblik og begynder at blinke.
- 3 Afspil en CD-plade eller et kassettebånd på normal måde.
→ Mens nyhederne sendes, skifter apparatet til tuner og displayet viser NEWS. Nyhedsfunktionen afbrydes så.
 - Man kan afbryde nyhedsfunktionen ved at trykke RDS/NEWS ned i 2 sekunder.

Bemærk: For at undgå uønskede indspilninger, virker nyhedsfunktionen ikke, mens der indspilles på et kassettebånd.

RDS-programtyper

NO TYPEIngen RDS-programtype
 NEWSNyhedsudsendelse
 AFFAIRSPolitisk og aktualitetsprogram
 INFOSærlige informationsprogrammer
 SPORTSport
 EDUCATEUndervisning og videregående uddannelse
 DRAMAHørspil og litteratur
 CULTUREKultur, religion og samfundsorientering
 SCIENCEVidenskab

VARIETYUnderholdningsprogrammer
 POP MPop-musik
 ROCK MRock-musik
 MOR MUnderholdningsmusik
 LIGHT MLet klassisk musik
 CLASSICSKlassisk musik
 OTHER MAndre musikprogrammer

EON

Med **Enhanced Other Network** kan man søge efter en RDS-station, der tilbyder en vis programtype. Hvis denne EON-funktion er til rådighed, viser displayet .

- 1 Mens man modtager en RDS-station, tryk på RDS/NEWS på apparatet, indtil displayet viser programtypen.
- 2 Tryk på ▼ PRESET ▲ (PREV. ◀ eller NEXT ▶ på fjernbetjeningen), indtil displayet viser den ønskede programtype.
- 3 Tryk på TUNING ►► (►► på fjernbetjeningen) for at begynde søgningen.
→ Radioen indstilles på en RDS-station, der sender denne programtype. Hvis denne programtype ikke er til rådighed, viser displayet TYPE NOT FOUND.

*Bemærk: – Hvis EON ikke er til rådighed, søger de forvalgte RDS-stationer efter den valgte programtype.
– Hvis man bruger nyhedsfunktionen med en EON-station, søger hele netværket efter nyhedsudsendelser.*

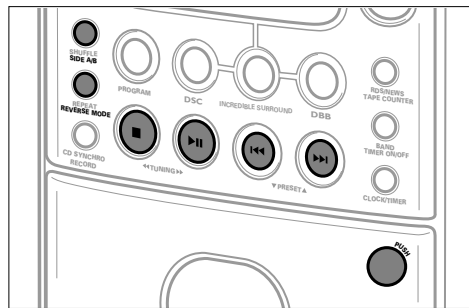

Afspilning af et kassettebånd

- 1 Tryk flere gange på SELECT SOURCE, indtil displayet viser TAPE.
- 2 Tryk på PUSH for at åbne kassetteholderen.
- 3 Læg en indspillet kassette i med den åbne side nedad og luk kassetteholderen.
- 4 Tryk på ►► (PLAY ►) på fjernbetjeningen for at begynde afspilningen.
→ Displayet viser den (de) kassetteside(r), der nu er i brug, ; og båndtælleren.
- 5 Tryk på ■ (STOP ■) på fjernbetjeningen for at standse afspilningen.

Sådan skiftes der kassetteside

Man kan skifte kassetteside uden at tage kassetten ud af kassetteholderen. Kassettesiden kan skiftes manuelt eller automatisk, når kassettebåndet er spillet til ende.

Sådan skiftes der side, mens afspilningen er standset

- Tryk på SIDE A/B på apparatet for at skifte kassetteside.
→ Displayet viser A eller B og båndtælleren nulstilles (000).

Sådan skiftes der side under afspilning

- Under afspilning tryk på SIDE A/B (PLAY ►) på fjernbetjeningen for at skifte kassetteside.
→ Displayet viser A ; eller B ; og båndtælleren nulstilles (000). Afspilningen fortsætter med den valgte kassetteside.

Automatisk sideskift

Man kan vælge, om afspilningen skal standse eller fortsætte på den anden side, når kassettebåndet er spillet til ende.

- Tryk flere gange på REVERSE MODE på apparatet for at vælge enten:
 - A eller B: Afspilningen standser, når kassettebåndet er spillet til ende.
 - A+B eller B+A: Kassettesiden skiftes én gang.
 - A+B eller B+A og REPEAT: Begge kassettesider afspilles gentagne gange; hver side afspilles op til 5 gange.

Frem- og tilbagespoling af båndet

- 1 Tryk på ■ (STOP ■) på fjernbetjeningen for at standse afspilningen.
- 2 Tryk på ◀◀ eller ▶▶ for at spole båndet frem eller tilbage.
→ Displayet viser A eller B og båndtælleren. << eller >> blinker.
- 3 Tryk på ■ (STOP ■) på fjernbetjeningen for at standse frem- eller tilbagespolingen af båndet.

Kontrol af båndet under frem- og tilbagespoling

- 1 Tryk på ►► (PLAY ►) på fjernbetjeningen for at begynde afspilningen.
→ Displayet viser den (de) kassetteside(r), der nu er i brug, ; og båndtælleren.
- 2 Tryk konstant på ◀◀ eller ▶▶ (◀◀ eller ▶▶ på fjernbetjeningen) for at finde en bestemt passage længere fremme eller tilbage på båndet.
→ ; forsvinder og hurtig tilbagespoling begynder med lav lydstyrke.
- 3 Knappen slippes, når man har fundet den ønskede passage.
→ Båndet afspilles så normalt fra dette sted.

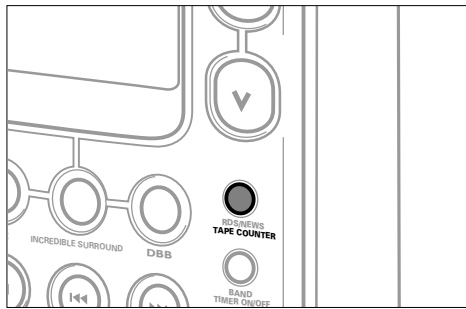

Båndtæller

Når båndoptageren bruges, viser displayet en båndtæller. Tælleren kan hjælpe med at finde melodier eller passager på et kassettebånd. Tælleren kan nulstilles (000).

Sådan vises tælleren under indspilning

- Tryk på TAPE COUNTER under indspilning for at få displayet til at skifte mellem tælleren og kilden.

Nulstilling af tælleren

- 1 Tryk på ■ (STOP ■ på fjernbetjeningen) for at standse afspilningen.
- 2 Tryk på ■ (STOP ■ på fjernbetjeningen) til at nulstille tælleren.
→ Displayet viser 000.

Generel information om indspilning

Indspilning på kassettebånd er tilladt, så længe ophavsretten eller andre tredjepartsrettigheder ikke krænses.

Til indspilning på denne båndoptager bruges en NORMAL kassette (IEC type I) eller CHROME (IEC type II). Denne båndoptager er ikke egnet til indspilning på METAL (IEC type IV) kassettebånd.

Indspilningslydstyrken indstilles automatisk. Knapperne VOLUME, INCREDIBLE SURROUND, DSC eller DBB påvirker ikke indspilningen.

Lige i begyndelsen af båndet finder ingen indspilning sted i de 7 sekunder, det tager for indløbsbåndet at passere gennem indspilningshovederne.

Beskyttelse af bånd mod utilsigtet sletning

Hold den side af kassetten, der skal beskyttes, foran dig og bræk venstre tap af. Nu kan der ikke længere indspilles på denne side af båndet.

Denne sikkerhedsforanstaltning kan gøres virkningsløs ved at dække åbningen med et stykke klæbestrimmel.

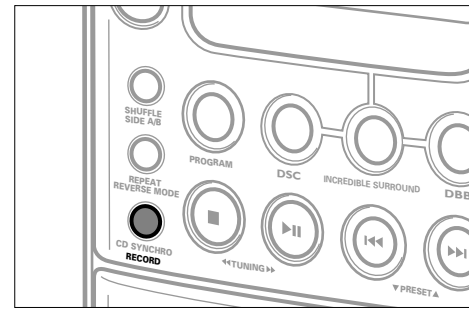
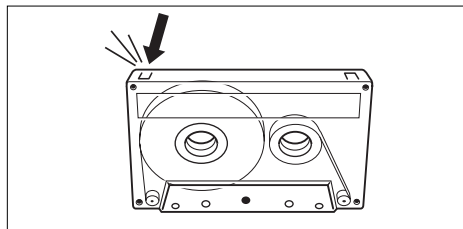

Indspilning fra radioen

- 1 Tryk flere gange på SELECT SOURCE, indtil displayet viser TUNER.
- 2 Stil ind på den ønskede radiostation (Se »RADIO«).
- 3 Tryk på PUSH for at åbne kassettheolderen.
- 4 Sæt en ikke-beskyttet, blank kassette i og luk kassettheolderen.
- 5 Tryk på RECORD for at begynde indspilningen.
→ Displayet viser RECORD et øjeblik og RECORD vises.
- 6 Tryk på ■ (STOP ■ på fjernbetjeningen) for at standse indspilningen.

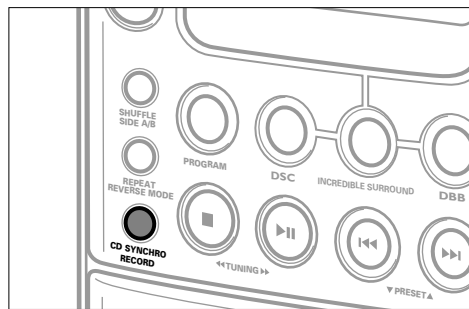

Indspilning fra CD-afspilleren (CD SYNCHRO)

- 1 Tryk flere gange på SELECT SOURCE, indtil displayet viser $\square \mathbb{B}$.
- 2 Læg en CD-plade i, og hvis man ønsker det, kan melodinumrene indprogrameres.
- 3 Tryk på PUSH for at åbne kassetteholderen.
- 4 Sæt en ikke-beskyttet, blank kassette i og luk kassetteholderen.
 - Man kan vælge kassettesiden(erne) \mathbb{A} , \mathbb{B} eller $\mathbb{A} + \mathbb{B}$ ved at trykke på REVERSE MODE. Når man vælger $\mathbb{A} + \mathbb{B}$, skifter kassettesiden automatisk, når båndet er spillet til ende. CD-afspilningen afbrydes et øjeblik under sideskift.
- 5 Tryk på CD SYNCHRO RECORD på apparatet.
 - Indspilningen begynder. CD-afspilningen begynder 7 sekunder senere, så indløbsbåndet kan passere gennem indspilningshovederne.

Bemærk: Hvis den første melodi, som skal indspilles, er valgt med \llcorner eller \llcorner , begynder CD-afspilningen og båndindspilningen samtidig.

- 6 Tryk på \blacksquare (STOP \blacksquare på fjernbetjeningen) for at standse indspilningen.

Bemærk: Hvis der trykkes på RECORD under CD-afspilning, begynder indspilningen omgående (brug \llcorner til at afbryde CD-afspilningen et øjeblik).

Indspilnings-timer

Man kan indspille fra radioen på et forvalgt tidspunkt. Man skal definere en forvalgs-station til at indspille fra, et starttidspunkt og et stoptidspunkt. Man kan vælge kassettesiden(erne) \mathbb{A} , \mathbb{B} eller $\mathbb{A} + \mathbb{B}$ ved at trykke på REVERSE MODE.

- 1 Vælg den forvalgs-station, der skal indspilles fra.
- 2 Indstil apparatet på standby.
- 3 Tryk CLOCK/TIMER på apparatet ned i mindst 2 sekunder.
 - **TIMER** blinker og displayet viser den aktuelle kilde.
- 4 Tryk flere gange på SELECT SOURCE, indtil displayet viser $REC \ TUN$.
- 5 Tryk på CLOCK/TIMER på apparatet for at bekræfte kilden.
 - Displayet viser $\square \mathbb{N}$, **RECORD** og tallene på uret blinker.
- 6 Tryk på \llcorner TUNING \llcorner på apparatet for at indstille det ønskede timetal og \blacktriangledown PRESET \blacktriangle for at indstille det ønskede minuttal.

- 7 Tryk på CLOCK/TIMER på apparatet for at bekræfte starttidspunktet.
 - Displayet viser $\square FF$, **RECORD** og urets tal blinker.
- 8 Tryk på \llcorner TUNING \llcorner på apparatet for at indstille det ønskede timetal og \blacktriangledown PRESET \blacktriangle for at indstille det ønskede minuttal.
- 9 Tryk på CLOCK/TIMER på apparatet for at bekræfte indstillingerne.
 - Displayet viser **TIMER** og indspilnings-timeren er aktiveret.

Vedligeholdelse af kassettebåndoptageren

For at sikre at indspilnings- og afspilningskvaliteten altid er god, skal de viste dele (A), (B) og (C) renses efter ca. hver 50 timers brug. Brug en tot vat eller en vatpind, der er fugtet med lidt sprit eller en speciel væske til rensning af hoveder.

Tryk på \llcorner og rens trykrullerne af gummi (A). Tryk så på \llcorner igen og rens kapstanaklerne (B) og hovederne (C).

Bemærk: Hovederne (C) kan også renses ved at spille et renskassettebånd én gang helt igennem.

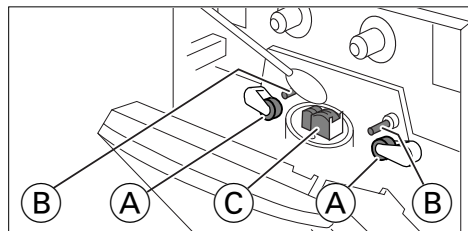

ADVARSEL

Du bør under ingen omstændigheder prøve at reparere apparatet selv, da dette vil gøre garantien ugyldig.

Hvis der opstår en fejl, så check først punkterne i listen nedenfor, inden du bringer apparatet til reparation.

Hvis du ikke kan løse et givet problem ved at følge disse forslag, bedes du rådføre dig med din forhandler eller dit servicecenter.

Problem	Mulig årsag	Afhjælpning
Ingen lyd, ingen strøm	Lydstyrken er indstillet for lavt. Der er tilsluttet hovedtelefoner. Netledningen er ikke tilsluttet rigtigt.	Sæt lydstyrken op. Tag hovedtelefonstikket ud. Tilslut netledningen på rette måde.
Apparatet reagerer ikke, når der trykkes på en knap	Elektrostatisk afladning.	Afbryd apparatet fra strømforsyningen, tag netledningen ud og sæt den i igen efter nogle få sekunders forløb.
Dårlig radiomodtagelse	Svagt radiosignal. Apparatet står for tæt ved et tv-apparat, en videobåndoptager eller en computer.	Drej antennen for at få optimal modtagelse. Hold apparatet væk fra andet elektrisk udstyr.
Displayet viser NO DISC	CD-pladen er meget ridset eller snavset. Ingen CD-plade isat eller CD-pladen er lagt i med den forkerte side opad. Laserlinsen er tildugget.	Sæt en ny CD-plade i eller rens den. Læg CD-pladen i med den trykte side opad. Vent, indtil linsen har tilpasset sig omgivelserne.
CD-pladen springer enkelte melodier over	CD-pladen er beskadiget eller snavset. SHUFFLE eller PROGRAM er aktiv.	Sæt en ny CD i eller rens den. Annullér SHUFFLE - eller PROGRAM -funktionen.
Dårlig lyd kvalitet fra kassettebånd	Støv og snavs på hovederne, kapstanakslerne eller trykrollerne. Brug af uegnet kassettype (METAL) til indspilning.	Rens hovederne, kapstanakslerne eller trykrollerne. Brug kun NORMALE eller CHROME kassetter til indspilning.
Displayet viser CHECK TAPE	Kassetten sikringstap(pe) er måske brækket af.	Sæt et stykke klæbestrimmel over åbningen, hvor tappen mangler.
Fjernbetjeningen virker ikke rigtigt	Batterierne er sat forkert i. Batterierne er brugt op. Apparatet står for langt væk.	Sæt batterierne rigtigt i. Sæt nye batterier i. Flyt apparatet, så afstanden er mindre.

Forstærker

Strømforbrug på standby.....	8 W
Udgangseffekt2 × 10 W RMS ¹ / 8 Ω / 1 kHz / THD 10 %	
Musikeffekt	2 × 20 W
Signal/støjforhold.....	≥ 75 dBA (IEC)
AUX indgangsfølsomhed	0,5 V (max. 2 V)
SUBWOOFER-udgang	> 20.000 Ω
Impedans, højttalere	≥ 8 Ω
Impedans, hovedtelefoner	32 Ω–1000 Ω

¹ ±1dB**Tuner**

FM-område	87,50–108,00 MHz
MW-område	531–1602 kHz

Følsomhed ved 75 Ω:

Mono, 26 dB signal/støjforhold.....	2,8 μV
Stereo, 46 dB, signal/støjforhold.....	61,4 μV
Total harmonisk forvrængning.....	≤ 5 %
Frekvensgang.....	63–12.500 Hz (± 3 dB)
Signal/støjforhold	≥ 50 dBA

CD-afspiller

Frekvensområde.....	20–20.000 Hz
Signal/støjforhold.....	75 dBA

Kassettebåndoptager

Frekvensområde.....	80–12.500 Hz (8 dB)
Signal/støjforhold.....	50 dBA
Wow og flutter	≤ 0,4 % DIN

Basrefleks-højttalere

Dimensioner (b × h × d)	165 × 240 × 240 mm
Vægt (hver)	circa 1,5 kg

Generelt

Dimensioner (b × h × d)	165 × 240 × 250 mm
Vægt (uden højttalere)	circa 3 kg

Ret til ændringer forbeholdes.

SÄÄTIMIT JA LIITTIMET

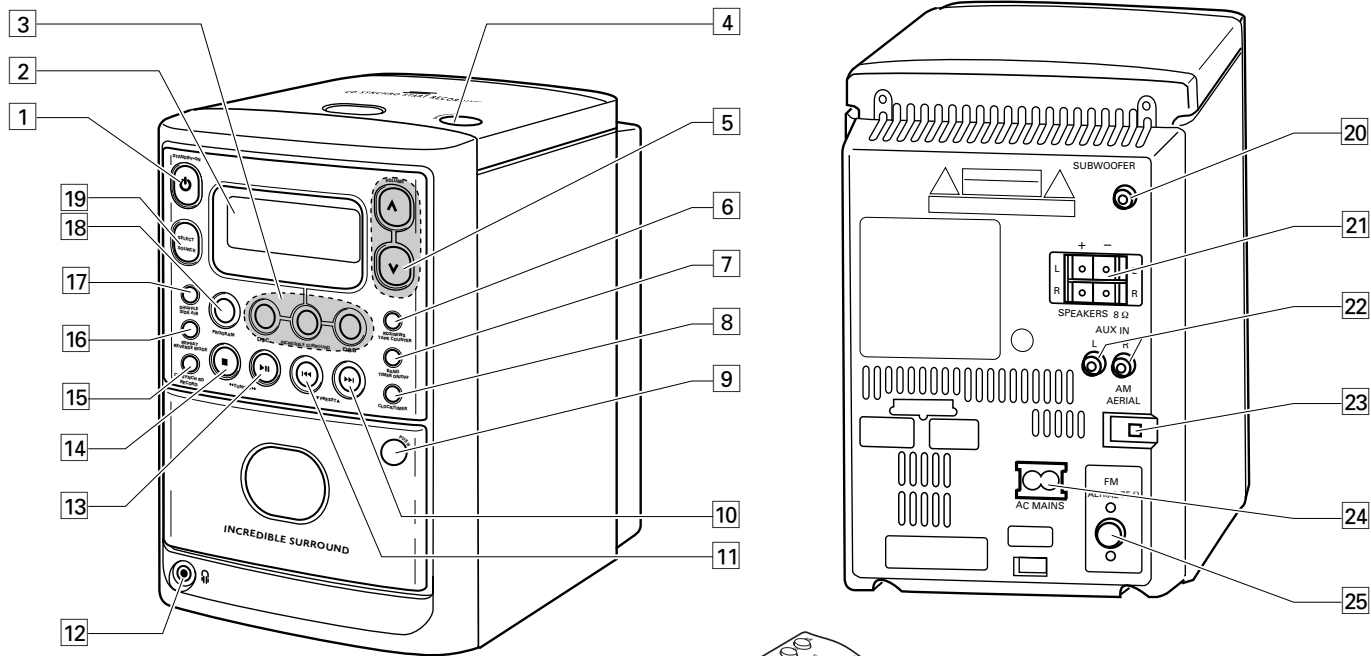

Suomi

Päällä ja edessä

- 1 STANDBY-ONkytkee laitteen virran ja asettaa sen valmiustilaan
- 2 Näyttö
- 3 Äänisäätimet:
 DSC.....**DIGITAL SOUND CONTROL**
 parantaa ääniominaisuuksia
 INCREDIBLE SURROUND
 tuottaa vaikuttavan stereo-efektin
 DBB.....**DYNAMIC BASS BOOST**
 vahvistaa bassoa
- 4 OPEN-CLOSE.....avaa CD-kannen
- 5 VOLUME $\wedge \vee$ säätää äänenvoimakkuuden
- 6 RDS/NEWStuo näyttöön erilaista RDS-informaatiota ja kytkee sekä katkaisee uutiset
- TAPE COUNTER.....tuo näyttöön nauhalaskimen
- 7 BAND.....valitsee aaltokaistan
 TIMER ON/OFF.....kytkee ja katkaisee nauhalaskimen toiminnon
- 8 CLOCK/TIMERvalitsee kellon/ajastintoiminnon
- 9 PUSHavaa kasettilokeron
- 10ohittaa CD-kappaleita, suorittaa haun CD:lle eteenpäin ja suorittaa pikakelausten eteenpäin
 PRESETvalitsee valmiiksi ohjelmoituja radiokanavia
- 11ylilyhyppää CD-kappaleita, pikakelaa nauhan
 PRESETvalitsee valmiiksi ohjelmoituja kanavia
- 123,5 mm kuulokeliitin
Huomautus: Kuulokkeiden kytkentä katkaisee kaiuttimien toiminnan.
- 13käynnistää ja pysäyttää CD-toiston ja käynnistää nauhan toiston
 TUNINGvirittää radiokanaville

- 14pysäyttää CD- ja nauhatoiston ja ylilyhyhki CD-ohjelman
- TUNING.....virittää radioasemille
- 15 CD SYNCHRO
 RECORDkäynnistää nauhan nauhoittamisen
- 16 REPEATtoistaa CD:n tai ohjelman
 REVERSE MODE.....kytkee erilaiset nauhan taaksepäinkelaustoiminnot
- 17 SHUFFLEtoistaa CD-kappaleita satunnaisessa järjestyksessä
- SIDE A/B.....kytkee nauhan suunnan
- 18 PROGRAM**CD:** ohjelmoi kappaleita ja tarkistaa ohjelman
Radio: ohjelmoi radiokanavia
- 19 SELECT SOURCE.....valitsee äänilähteen; **CD, TUNER, TAPE** tai **AUX**

Takana

- 20 SUBWOOFER.....Liitä aktiivinen alabassokaiutin tähän
- 21 SPEAKERS 8 Ω Liitä mukana toimitetut kaiuttimet tähän
- 22 AUX IN.....Liitä lisälaitteen audiolähtemään
- 23 AM AERIAL.....Liitä mukana toimitettu AM-kehysantenni tähän
- 24 AC MAINS.....Sen jälkeen kun on suoritettu kaikki muut liitännät, liitä sähköjohto tähän ja pistorasiaan.
- 25 FM AERIAL 75 ΩLiitä mukana toimitettu antennijohto tähän

Kauko-ohjaimella

-kytkee laitteen valmiustilaan
 AUX, CD,
 TAPE, TUNER.....valitsee äänilähteen
 TV VOLUME $-/+$vähentää/lisää Philips TV:n äänenvoimakkuutta
 DBB.....**DYNAMIC BASS BOOST**
 vahvistaa bassoa
 DSC.....**DIGITAL SOUND CONTROL**
 parantaa ääniominaisuuksia
 INC. SURR.saa aikaan vaikuttavan stereoeffektin
 REPEATtoistaa CD:n tai ohjelman
 SHUFFLEtoistaa CD-kappaleita satunnaisessa järjestyksessä
 PROGRAM**CD:** ohjelmoi kappaleita ja tarkistaa ohjelman
Radio: ohjelmoi radiokanavia
-**CD:** suorittaa haun eteenpäin/taaksepäin
Radio: virittää radiokanaville
Nauha: suorittaa haun taaksepäin/eteenpäin
-keskeyttää CD-toiston
- VOLUME $-/+$ vähentää/lisää äänenvoimakkuutta
- PREV. , NEXT

- CD:** ohittaa CD-kappaleita taaksepäin/eteenpäin
Radio: valitsee valmiiksi ohjelmoidun kanavan
Nauha: pikakelaa nauhan taaksepäin/eteenpäin
- PLAYkäynnistää CD-levyn ja nauhan toiston ja kytkee kasettipuolet
- STOPpysäyttää CD-levyn ja nauhan toiston ja ylilyhyhki CD-ohjelman

Huomautus: Valitse ensin haluttu äänilähde (esim. CD) ja paina sen jälkeen tarvittavaa toimintonäppäintä (esim. PLAY).

Mukana toimitettuja varusteita

- 2 kaiutinlaatikkoa
- kauko-ohjain
- 2 paristoa kauko-ohjainta varten, koko AAA
- AM/MW-kehysantenni
- FM-antennin johto
- Sähköjohto

Yleiset huoltotoimet

Älä jätä laitetta, paristoja tai CD-levyjä kosteaan paikkaan, sateeseen tai liian lämpimään paikkaan (lämmityslaitteiden läheisyyteen tai auringonpaisteeseen) ja varo hiekan pääsemistä laitteeseen.

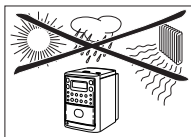

Voit puhdistaa laitteen pehmeällä, hiivenen kostutetulla nukkaamattomalla kangaspalaselalla. Älä käytä minkäänlaisia puhdistusaineita, sillä niillä voi olla syövyttävä vaikutus.

**Ympäristöön liittyvää informaatiota**

Kaikki tarpeeton pakkausmateriaali on jätetty pois. Pyrkimyksenämme on ollut saada pakkausmateriaali helposti erotettavaksi kolmeksi materiaaliksi: pahvi (laatikko), pehmittävä polystyreeni (puskuri) ja polyeteeni (pussit, suojaava vaahtomuovi).

Ostamasi laite on valmistettu materiaalista, joka voidaan kierrättää, jos sen hajoitus annetaan asiaan erikoistuneen organisaation tehtäväksi. Ota huomioon paikalliset pakkausmateriaalien, tyhjentyneiden paristojen ja vanhojen laitteiden hävitystä koskevat säännökset.

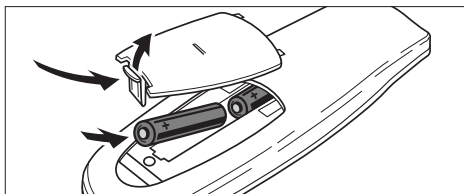
**Kauko-ohjaimen paristot**

- Avaa kauko-ohjaimen paristolokero ja asenna 2 paristoa, tyyppiä **AAA**, **R03** tai **UM-4** (mileuummin alkaliparisto).

Poista paristot, jos ne ovat tyhjentyneet tai jos laitetta ei tulla käyttämään pitkähköön aikaan.

Paristot sisältävät kemiallisia aineita, joten ne on hävitettävä asianmukaisella tavalla.

Kaiutinliittimet

Kaiutinliittimet ovat kiinni naksautettavia liittimiä. Käytä niitä alla kuvatulla tavalla:

- Liitä merkitemätön johto punaisella merkittyyn liittimeen ja merkitty (musta) johto mustaan liittimeen.

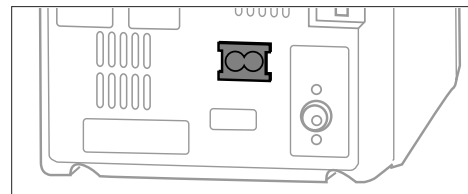
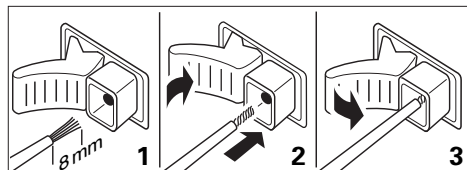
**Sähkövirta**

Tyyppikilpi sijaitsee laitteen takaosassa.

- 1 Tarkista, vastaako tyyppikilven osoittama virtajännite paikallista virtajännitettä. Jos se ei vastaa sitä, ota yhteys myyntiliikkeeseen tai huoltokeskukseen lisäneuvojen saamiseksi.
- 2 Liitä virtakaapeli AC MAINS -liittimeen ja pistorasiaan. Tämä kytkee sähkövirran.

Turvallisuutta koskevia tietoja

Huom. Toiminnanvalitsin on kytketty toisipuolelle, eikä se kytke laitetta irti sähköverkosta. Sisäänrakennettu verkko-osa on kytketty sähköverkkoon aina silloin, kun pistoke on pistorasiassa.

Aseta laite tukevalle pinnalle, Varmista, että laitteen ympärillä on tarpeeksi tilaa ylikuumentumisen estämiseksi.

Luokan 1 laserilaite

Varoitus! Laitteen käyttäminen muulla kuin tässä käyttöohjeessa mainitulla tavalla saattaa altistaa käyttäjän turvallisuusluokan 1 ylittävälle näkymättömälle lasersäteilylle.

Oikeus muutoksiin varataan. Laite ei saa olla alltiina tippu- ja roiskevedelle.

Tämä laite täyttää Euroopan yhteisön asettamat taajuushäiriötä koskevat vaatimukset.

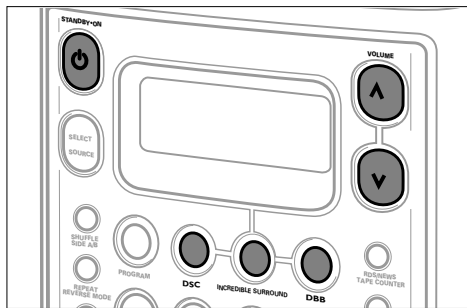

Kytkeä

Laite kytketään painamalla laitteella olevaa painiketta STANDBY-ON ☐ (kauko-ohjaimen kytkemiseksi painetaan sen painiketta AUX, CD, TAPE tai TUNER).

Laite siirtyy valmiustilaan painamalla uudelleen STANDBY-ON ☐ again (painiketta ☐ kauko-ohjaimella).

Laitteen ylikuumentumisen estämiseksi siihen on sisäänrakennettu turvapiiri. Näin ollen laite voi irtikytkettyä äärimmäisen vaikeissa olosuhteissa. Jos näin käy, irkitke laite ja anna sen viilentyä ennen sen uudelleenkäyttämistä.

Äänenvoimakkuus ja äänen säätäminen

- Säädä äänenvoimakkuus painamalla VOLUME ▲ ▼ (kauko-ohjaimen painike VOLUME -/+).
→ Näytössä esitetään äänenvoimakkuustaso välillä VOL 0 ja VOL 32.
- Paina painiketta DSC toistuvasti haluttujen ääniominaisuuksien saamiseksi.
→ Näytössä näkyy tai .
- Paina DBB basson vahvistuksen kytkemiseksi ja katkaisemiseksi.
→ Näytössä näkyy **DBB**.
- Paina INCREDIBLE SURROUND (kauko-ohjaimen painike INC. SURR.) tilan äänitehostevaikutelman kytkemiseksi ja katkaisemiseksi.
→ Näytössä näkyy ja painikkeen taustavalo syttyy.

Huomautus: INCREDIBLE SURROUND -tehosteen vaikutus voi vaihdella erityyppisen musiikin mukaisesti.

Lisävarusteiden käyttö

Voit käyttää laitteen yhteydessä lisävarusteita, esimerkiksi nauhuria. Katso kyseisen laitteen käyttöoppaan sisältämiä liittämistä ja toimintoja koskevia ohjeita.

- 1 Asenna cinch-kaapelin punainen kosketin punaiseen AUX IN -liittimeen.
- 2 Asenna cinch-kaapelin valkoinen kosketin valkoiseen AUX IN -liittimeen.
- 3 Liitä cinch-kaapelin toiset päät lisälaitteen audion lähtemäliittimiin.
- 4 Paina painiketta SELECT SOURCE toistuvasti tuomaan näyttöön FLX.
- 5 Käytä laitetta normaaliin tapaan ja säädä äänenvoimakkuus ja ääni MC 145 -laitteella.

Huomautus: AUX IN ei sovi käytettäväksi levylautasen liittämiseen.

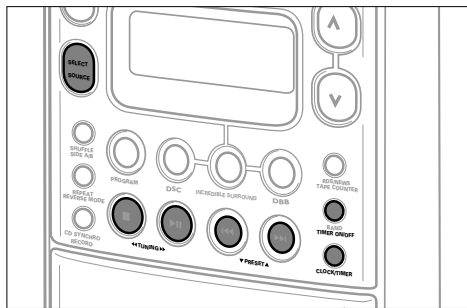

Kellon asetus

Voit asettaa kellon käyttämällä aikasignaalia, joka lähetetään RDS-kanavien yhteydessä. Tämä toimii vain, jos RDS-kanava on lähettämässä tätä signaalia.

Automaattinen kellon asetus

1 Viritä RDS-kanavalle (ks. "RADIO").

2 Pidä laitteen painiketta CLOCK/TIMER painettuna vähintään 2 sekuntia.

→ **SEARCH RDS TIME** näkyy näytössä 90 sekunnin ajan. Tämän jälkeen näyttöön ilmestyy aika.

*Huomautus: Jos näyttöön ilmestyy **NO RDS TIME**, aikasignaalin lähettäminen ei ole toiminut. Tässä tapauksessa kello on asetettava manuaalisesti.*

Manuaalinen kellon asetus

1 Kytke valmiustilaan.

2 Paina laitteen painiketta CLOCK/TIMER.
→ Kellonumerot alkavat vilkkua.

3 Paina laitteen painiketta ◀◀ TUNING ▶▶ tuntien asettamiseksi.

4 Paina laitteen painiketta ▼ PRESET ▲ minuuttien asettamiseksi.

5 Paina laitteen painiketta CLOCK/TIMER asetusten vahvistamiseksi.

Ajan näyttäminen

- Kun laite on kytketty, paina painiketta CLOCK/TIMER aikänäytön kytkemiseksi ja katkaisemiseksi.

Ajastimen asetus

Voit käyttää tätä laitetta herätyskellona, jolloin CD-levy, viritin tai nauha kytkeytyy asetettuna herätysaikana.

1 Säädä äänenvoimakkuus halutulle tasolle herätystä varten.

2 Kytke laite valmiustilaan.

3 Pidä laitteen painiketta CLOCK/TIMER painettuna vähintään 2 sekunnin ajan.
→ **TIMER** alkaa vilkkua ja näyttö esittää nykyisen lähteen.

4 Paina laitteen painiketta SELECT SOURCE halutun äänilähteen valitsemiseksi: **CD**, **TUNER** tai **TAPE**.

*Huomautus: Toimintoa **REC TUN** käytetään vain ajoitettua nauhoittamista varten. Katso lisätietoja jaksosta "NAUHOITUSDEKKI".*

5 Paina laitteen painiketta CLOCK/TIMER äänilähteen vahvistamiseksi.
→ Näyttöön ilmestyy äänilähde ja **ON**: kellonumerot alkavat vilkkua.

6 Paina laitteen painiketta ◀◀ TUNING ▶▶ tunnin asettamiseksi ja ▼ PRESET ▲ minuutin asettamiseksi.

7 Paina laitteen painiketta CLOCK/TIMER asetusten vahvistamiseksi.
→ Näyttöön ilmestyy **TIMER** ja ajastin on aktivoitu.

Huomautus: Jos mitään painikkeista ei paineta 90 sekunnin sisällä, laite siirtyy ajastimen asetustilaan.

Ajastimen katkaiseminen ja kytkentä

- Paina valmiustilassa painiketta TIMER ON/OFF ajastimen kytkemiseksi ja katkaisemiseksi.
→ Jos ajastin on aktivoitu, näyttöön ilmestyy **TIMER**.

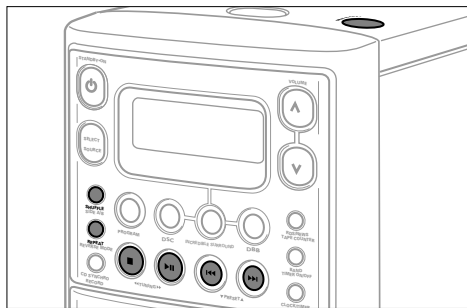

CD-levyn toisto

- 1 Paina SELECT SOURCE toistuvasti tuomaan näyttöön **CD**.
- 2 Paina OPEN-CLOSE, jolloin CD-pesän kansi avautuu.
→ Näyttöön ilmestyy **OPEN**.
- 3 Asenna CD-levy (tekstipuoli yläpäin) ja sulje kansi.
→ Näyttöön ilmestyy **REPEAT** ja CD-soitin pysähtyy.
Kappaleiden kokonaismäärä ja CD-levyn toiston kokonaisuika ilmestyvät näyttöön.
- 4 Paina painiketta **▶▶** (kauko-ohjaimen painiketta PLAY ▶) toiston käynnistämiseksi.
→ Senhetkisen kappaleen numero ja siihen mennessä toistettu aika ilmestyvät näyttöön.
- 5 Paina painiketta **■** (kauko-ohjaimen painiketta STOP ■) toiston pysäyttämiseksi.
→ Kappaleiden kokonaismäärä ja siihen mennessä toistettu kokonaisuika ilmestyvät näyttöön.

- Voit keskeyttää toiston painamalla **▶▶** (kauko-ohjaimen painiketta **▶▶**).
→ Aika, jolloin toisto keskeytettiin, alkaa vilkkua näytössä.
- Jatka toistoa painamalla **▶▶** (kauko-ohjaimen painiketta PLAY ▶).

Huomautus: Toisto pysähtyy myös, jos:

- avataan CD-kansi
- CD-levy on toistettu loppuun
- valitaan virtiin, nauha tai AUX.

REPEAT ja SHUFFLE

CD-levyn tai ohjelman toisto

- 1 Paina toiston aikana REPEAT antamaan toisto useamman kerran.
→ Näyttöön ilmestyy **REPEAT**. Koko CD-levy (tai ohjelma, jos tarjolla) soitetään toistuvasti.
- 2 Paina uudelleen REPEAT normaaliin toistoon palaamiseksi.
→ **REPEAT** häviää näytöstä.

Kappaleiden toisto satunnaisessa järjestyksessä

- 1 Paina SHUFFLE kappaleiden toiston käynnistämiseksi satunnaisessa järjestyksessä.
→ Näyttöön ilmestyy **SHUFFLE** ja näytön **SHUFFLE** vilkkuu kahdesti. Koko CD-levyn (tai ohjelman, jos tarjolla) kappaleet toistetaan satunnaisessa järjestyksessä.
- 2 Paina uudelleen SHUFFLE normaaliin toistoon palaamiseksi.
→ **SHUFFLE** häviää näytöstä.

Huomautus: Toisto- ja shuffle-toiminto voidaan yhdistää toisiinsa.

Kappaleen valinta ja haku Kappaleen valinta toiston aikana

- Paina hetken ajan painiketta **◀◀** tai **▶▶** (kauko-ohjaimen painiketta PREV. ◀ tai NEXT ▶) kerran tai useammin senhetkisen, edellis(t)en tai seuraavan/seuraavien kappale(id)en alkuun hyppäämiseksi.
→ Toisto jatkuu valitulla kappaleella.

Kappaleen valinta toisto pysäytettynä

- 1 Paina hetken ajan painiketta **◀◀** tai **▶▶** (kauko-ohjaimen painiketta PREV. ◀ tai NEXT ▶) kerran tai useammin edelliseen/edellisiin tai seuraavaan/seuraaviin kappaleeseen/kappaleisiin hyppäämiseksi.
- 2 Paina painiketta **▶▶** (kauko-ohjaimen painiketta PLAY ▶) CD-levyn toiston käynnistämiseksi.
→ Toisto alkaa valitulla kappaleella.

Tietyn kohdan haku CD-levyn toiston aikana

- 1 Pidä painettuna painiketta **◀◀** tai **▶▶** (kauko-ohjaimen painiketta ◀ tai ▶) tietyn kohdan löytämiseksi eteenpäin- tai taaksepäinsuunnasta.
→ Pikatoisto käynnistyy matalaäänisenä.
- 2 Vapauta painike halutun kohdan löydyttyä.
→ Normaali toisto jatkuu.

Huomautus: Shuffle-toiminnon ja ohjelman toiston aikana haku on mahdollista vain kyseisen kappaleen sisällä.

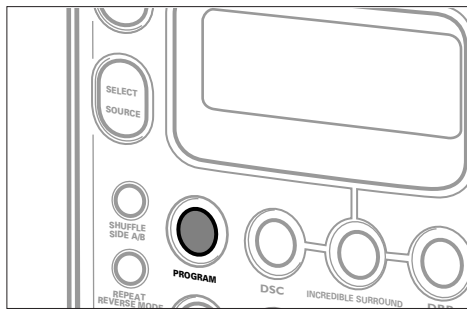

Kappalenumeroiden ohjelmointi

Voit valita enintään 20 kappaletta ja tallentaa ne muistiin halutussa järjestyksessä. Kappaleet voidaan tallentaa yhtä kertaa useammin.

- 1 Paina SELECT-SOURCE toistuvasti tuomaan näyttöön \square \square .
Tai – jos CD on jo valittu,
paina painiketta \blacksquare (kauko-ohjaimen painiketta STOP \blacksquare)
CD-levyn pysäyttämiseksi.
- 2 Paina painiketta PROGRAM ohjelmoinnin käynnistämiseksi.
→ Näytössä vilkkuu **PROGRAM** ja näyttöön ilmestyy kappalenumero \square .
- 3 Valitse haluamasi kappale painamalla painiketta \ll tai \gg (kauko-ohjaimen painiketta PREV. \ll tai NEXT \gg).
- 4 Paina PROGRAM tämän kappaleen käynnistämiseksi.
→ Valittujen kappaleiden numero ja ohjelman toiston aika näkyvät näytössä hetken ajan.

- 5 Valitse ja tallenna kaikki halutut kappaleet tällä tavalla. Jos näytössä **PROG** on esitettyinä kappalenumeroin viereissä, tämä kappale on jo ohjelmoitu.

Huomautus: Näyttöön ilmestyy \square \square \square \square \square , jos yrität tallentaa yli 20 kappaletta.

- 6 Paina painiketta \blacktriangleright \blacksquare (kauko-ohjaimen painiketta PLAY \blacktriangleright) valitsemiesi kappaleiden kuuntelemiseksi.

Ohjelman tarkistus

- Pidä painiketta PROGRAM painettuna vähintään 2 sekuntia ohjelmasi tarkistamiseksi.
→ Näyttö esittää kaikki tallennetut ohjelmat järjestyksessä.

Huomautus: Ohjelman tarkistus ei keskeytä toistoa.

Ohjelman ylipyyhittäminen

- 1 Paina painiketta \blacksquare (kauko-ohjaimen painiketta STOP \blacksquare) toiston pysäyttämiseksi.
- 2 Paina painiketta \blacksquare (kauko-ohjaimen painiketta STOP \blacksquare) ohjelman ylipyyhkimiseksi.
→ **PROGRAM** häviää näytöstä; näyttöön ilmestyy hetkeksi \square \square \square \square ja ohjelma pyyhkiytyy pois.

Huomautus: Ohjelma pyyhkiytyy pois myös, jos:
– virtalähde katkaistaan
– CD-kansi avataan.

CD-soitin ja CD-levyn käsittely

CD-soittimen linssiin (A) ei saa koskea. Jos CD-soitin ei pysty lukemaan CD-levyjä asianmukaisesti, käytä tarjolla olevaa CD-puhdistuslevyä linssin puhdistamiseksi. Jos tämä ei ratkaise ongelmaa, vie laite valtuutettuun korjaamoon. Muut puhdistusmenetelmät voivat vahingoittaa linssiä. Pidä kansi suljettuna pölyn pääsyn estämiseksi linssiin.

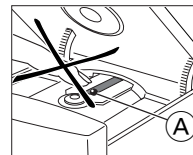

Linssi voi höyrystyä, jos laite viedään äkkiä kylmältä lämpimään. Tällöin CD-soitin ei pysty toimimaan kunnolla. Jätä CD-soitin lämpimään ympäristöön, kunnes kosteus haihtuu.

CD-soittimen läheisyydessä käytetty matkapuhelin voi aiheuttaa toimintahäiriöitä.

CD-levyn irrottaminen levypesästä helpottuu painamalla levyn keskiöstä CD-levy nostettaessa. Nosta CD-levy aina sen reunoista ja aseta se takaisin levykoteloon käytön jälkeen.

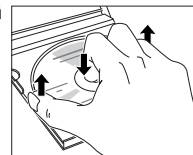

CD-levy puhdistetaan pyyhkimällä sitä pehmeällä, nukattomalla kangaspalasella keskiöstä suorassa linjassa reunoja kohti. Puhdistusaineet voivat vahingoittaa levyä! Älä koskaan kirjoita mitään tekstiä CD-levylle äläkä kiinnitä siihen tarroja.

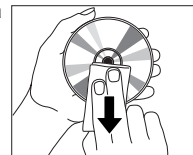

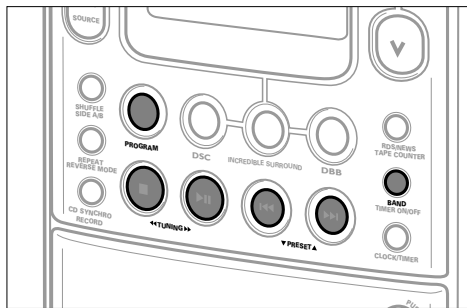

Radiokanaville viritäminen

- 1 Paina painiketta SELECT SOURCE toistuvasti, kunnes näyttöön ilmestyy *TUNER*.
 - 2 Valitse aaltokaista painamalla toistuvasti painiketta BAND. → Näyttöön ilmestyy valittu aaltokaista.
 - 3 Pidä painettuna painiketta ◀◀ TUNING ▶▶ (kauko-ohjaimen painiketta ◀◀ tai ▶▶) noin yhden sekunnin ajan. → Näyttöön ilmestyy *SEARCH* ja radio virittyy kanavalle tarvittavalla vahvuudella. Jos FM-kanavan lähetys vastaanotetaan stereona, näyttöön ilmestyy *STEREO*.
 - 4 Toista haku, kunnes löydät halutun kanavan.
- Heikolle kanavalle viritämiseksi paina hetken ajan painiketta ◀◀ TUNING ▶▶ (kauko-ohjaimen painiketta ◀◀ tai ▶▶) niin usein kuin mahdollista parhaan mahdollisen vastaanoton saamiseksi.

Radiokanavien ohjelmointi

Radiokanaville tallennettavien radiokanavien maksimimäärä on 30. Laite pystyy valitsemaan ja ohjelmoimaan kanavat automaattisesti tai halutessasi voit valita ne itse.

Automaattinen ohjelmointi

Automaattinen ohjelmointi käynnistyy valitusta etukäteen ohjelmoidusta numerosta. Tästä numerosta lähtien aikaisemmat ohjelmoidut radiokanavat tulevat ylipyyhityiksi. Laite ohjelmoi vain sellaisia kanavia, jotka eivät ole vielä muistissa.

- 1 Paina painiketta ▼ PRESET ▲ (kauko-ohjaimen painiketta PREV. ◀ tai NEXT ▶) sen ennalta ohjelmoidun numeron valitsemiseksi, jossa ohjelmointi halutaan käynnistettäväksi.
- 2 Pidä laitteen painiketta PROGRAM painettuna vähintään 2 sekunnin ajan. → Näyttöön ilmestyy *AUTO* ja tarjolla olevat kanavat ohjelmoidaan. Sen jälkeen toistetaan radiokanava, joka käyttää korkeinta ennalta ohjelmoitua numeroa.

Manuaalinen ohjelmointi

- 1 Viritä halutulle radiokanavalle (katso jakso "Radiokanaville viritäminen").
- 2 Paina laitteen painiketta PROGRAM. → Näytössä vilkkuu **PROGRAM**.
- 3 Paina painiketta ▼ PRESET ▲ (kauko-ohjaimen painiketta PREV. ◀ tai NEXT ▶) antamaan tälle kanavalle numero väliltä 1–30.

- 4 Paina laitteen painiketta PROGRAM asetuksen vahvistamiseksi.

→ **PROGRAM** häviää näytöstä; näyttöön ilmestyy ennalta ohjelmoitu numero ja ennalta ohjelmoidun kanavan taajuus.

Viritys ennalta ohjelmoiduille kanaville

- Paina painiketta ▼ PRESET ▲ (kauko-ohjaimen painiketta PREV. ◀ tai NEXT ▶), kunnes näyttöön ilmestyy halutun kanavan ennalta ohjelmoitu numero.

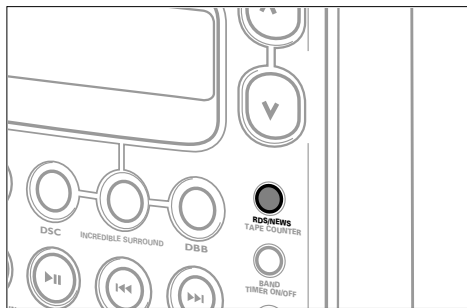

RDS

Radio Data System -järjestelmän avulla FM-kanavat pystyvät lähettämään lisäinformaatiota. Jos laitteesi pystyy vastaanottamaan RDS-kanavan, näyttöön ilmestyy ja kanavan nimi.

Automaattista ohjelmointia käytettäessä RDS-kanavat tulevat ohjelmoiduiksi ensin.

RDS-järjestelmän tarjoaman informaation katselu

- Paina laitteen painiketta RDS/NEWS toistuvasti seuraavien tietojen (jos ne lähetetään) katselemiseksi:
 - Ohjelmatyypin kuten NEWS, SPORT, POP M, ...
 - Radion tekstiviestit
 - Taajuus
 - Kanavan nimi

Huomautus: Jos painat RDS/NEWS ja näyttöön ilmestyy NO RDS; se merkitsee, että laite ei vastaanota RDS-signaalia.

Uutislähetykset

Voit asettaa virittimen toimimaan niin, että RDS-kanavan uutiset tulevat keskeyttämään CD-levyn tai nauhan kuuntelemisen. Tämä toimii vain, jos laite pystyy vastaanottamaan RDS-ohjelmatyypin uutislähetykset NEWS.

- 1 Viritä halutulle RDS-kanavalle (katso jakso "RADIO").
- 2 Pidä laitteen painiketta RDS/NEWS painettuna 2 sekunnin ajan.
 - Näyttöön ilmestyy hetkeksi NEWS ON hetken ajan ja alkaa vilkkua näytössä.
- 3 Toista CD-levy tai nauha tavalliseen tapaan.
 - Uutislähetysten aikana laite kytkeytyy virittimeen ja näyttöön ilmestyy NEWS. Uutistoiminto katkaistaan.

- Voit katkaista uutislähetysten pitämällä painiketta RDS/NEWS painettuna 2 sekunnin ajan.

Huomautus: Kasettinauhituksen aikana uutislähetykset eivät aktivoitu tarpeettomien nauhoitusten estämiseksi.

RDS-ohjelmatyypit

NO TYPE Ei RDS-ohjelmatyyppejä
 NEWS Uutispalvelut
 AFFAIRS Poliittikka ja ajankohtaista
 INFO Erityiset informaatio-ohjelmat
 SPORT Urheilu
 EDUCATE Koulutus ja ammatillinen valmennus
 DRAMA Radionäytelmät ja kirjallisuus
 CULTURE Kulttuuri, uskonto ja yhteiskunta
 SCIENCE Tiede
 VARIETY Viihdeohjelmat

POP M Pop-musiikki
 ROCK M Rock-musiikki
 MOR M Kevyt musiikki
 LIGHT M Kevyt klassinen musiikki
 CLASSICS Klassinen musiikki
 OTHER M Erityiset musiikkiohjelmat

EON

Enhanced Other Network -verkon avulla voit hakea tiettyä ohjelmatyyppejä tarjoavan RDS-kanavan. Jos EON on käytettävänä, näyttöön ilmestyy EON.

- 1 RDS-kanavaa vastaanottaessa paina laitteen painiketta RDS/NEWS, kunnes näyttöön ilmestyy ohjelmatyyppejä.
- 2 Paina kauko-ohjaimen painiketta ▼ PRESET ▲ (kauko-ohjaimen painiketta PREV. ◀ tai NEXT ▶), kunnes näyttöön ilmestyy haluttu ohjelmatyyppejä.
- 3 Paina painiketta TUNING ►► (kauko-ohjaimen painiketta ►►) haun käynnistämiseksi.
 - Radio virittyy RDS-kanavalle lähettämään tätä ohjelmatyyppejä. Jos tämä ohjelmatyyppejä ei ole tarjolla, näyttöön ilmestyy TYPE NOT FOUND.

Huomautus: – Jos EON ei ole tarjolla, haku suoritetaan ennalta ohjelmoiduilla RDS-kanavilla valitun ohjelmatyypin löytämiseksi.
 – Jos käytät uutislähetystä ja EON-kanavaa, uutisten haku suoritetaan koko verkossa.

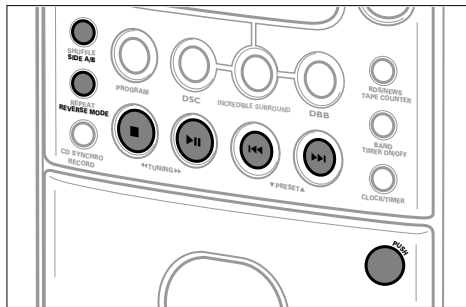

Kasetin toisto

- 1 Paina painiketta SELECT SOURCE toistuvasti, kunnes näyttöön ilmestyy TAPE.
- 2 Paina PUSH kasettipesän avaamiseksi.
- 3 Asenna nauhoitettu kasetti avoimen puolen ollessa alla ja sulje kasettipesä.
- 4 Paina painiketta ►|| (kauko-ohjaimen painiketta PLAY ►) toiston käynnistämiseksi.
→ Näyttössä näkyvät seuraavat:
senhetkinen/senhetkiset kasettipuoli/kasettipuolet, ; ja nauhalaskin.
- 5 Paina painiketta ■ (kauko-ohjaimen painiketta STOP ■) toiston pysäyttämiseksi.

Kasettipuolien vaihto

Voit vaihtaa kasettipuolia ottamatta kasettia ulos kasettipesästä. Kasettisivu voidaan vaihtaa manuaalisesti tai automaattisesti nauhan lopussa.

Kasettipuolien vaihto toiston ollessa pysäytettynä

- Paina laitteen painiketta SIDE A/B nauhapuolien vaihtamiseksi.
→ Näyttöön ilmestyy R tai B ja nauhalaskin nollautuu 000.

Kasettipuolien vaihto toiston aikana

- Paina toiston aikana painiketta SIDE A/B (kauko-ohjaimen painiketta PLAY ►) kasettipuolien vaihtamiseksi.
→ Näyttöön ilmestyy R ; tai B ; ja nauhalaskin nollautuu 000. Toisto jatkuu valitulla kasettipuolella.

Automaattinen kasettipuolen vaihto

Voit valita, haluatko toiston pysähtyvän vai jatkuvan kasetin toisella puolella, kun on päästy nauhan loppuun.

- Paina laitteen painiketta REVERSE MODE toistuvasti suorittamaan yhden seuraavista valinnoista:
 - R tai B: Toisto pysähtyy nauhan lopussa.
 - R+B tai B+R: Kasettipuoli vaihdetaan kerran.
 - R+B tai B+R ja REPEAT: Molempia kasettipuolia toistetaan jatkuvasti, kunnes kumpikin puoli on toistettu 5 kertaa.

Nauhan kelaus

- 1 Paina painiketta ■ (kauko-ohjaimen painiketta STOP ■) toiston pysäyttämiseksi.
- 2 Paina painiketta ◀◀ tai ▶▶ nauhan pikakelauksen suorittamiseksi taaksepäin tai eteenpäin.
→ Näyttöön ilmestyy R tai B ja näyttössä viilkkuu << tai >>.
- 3 Paina painiketta ■ (kauko-ohjaimen painiketta STOP ■) nauhan kelauksen pysäyttämiseksi.

Nauhan valvonta kelauksen aikana

- 1 Paina painiketta ►|| (kauko-ohjaimen painiketta PLAY ►) toiston käynnistämiseksi.
→ Näyttöön ilmestyvät seuraavat:
senhetkinen/senhetkiset kasettipuoli/kasettipuolet, ; ja nauhalaskin.
- 2 Pidä painiketta ◀◀ tai ▶▶ (kauko-ohjaimen painiketta ◀◀ tai ▶▶) erityisen kohdan löytämiseksi taakse- tai eteenpäinsuunnasta.
→ ; häviää näytöstä ja pikakelaus käynnistyy mataläänäisenä.
- 3 Vapauta painike, kun haluttu kohta on löytynyt.
→ Normaali toisto jatkuu.

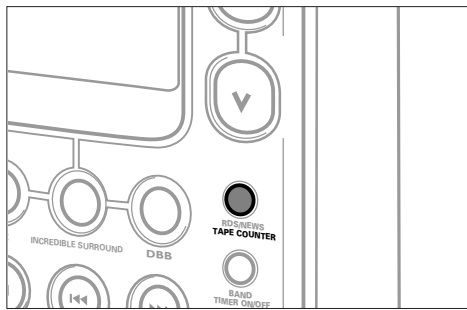

Nauhalaskin

Nauhoitusdekin käytön aikana näyttöön ilmestyy nauhalaskin. Laskin on avuksi otsikkojen tai tiettyjen kohtien löytämiseksi kasetilta. Laskin voidaan nollata (000).

Laskimen esittäminen näytössä nauhoituksen aikana

- Paina painiketta TAPE COUNTER nauhoituksen aikana laskimen ja nauhoituslähteen esittämisen vuorottelemiseksi.

Laskimen nollaus

- 1 Paina painiketta ■ (kauko-ohjaimen painiketta STOP ■) toiston pysäyttämiseksi.
- 2 Paina painiketta ■ (kauko-ohjaimen painiketta STOP ■) nauhalaskimen nollaamiseksi.
→ Näyttöön ilmestyy 000.

Nauhoitusta koskevia yleistietoja

Nauhoittaminen on mahdollista suorittaa edellyttäen, että ei rikota muiden osapuolien yksinoikeuksia tai muita mahdollisia oikeuksia.

Tässä laitteessa nauhoitusta varten on käytettävä kasettityyppejä NORMAL (IEC-tyyppi I) tai CHROME (IEC-tyyppi II). Dekki ei sovi nauhoitukseen kasettityyppeä METAL (IEC-tyyppi IV) käyttämällä.

Nauhoitustaso asettuu automaattisesti. Säätimillä VOLUME, INCREDIBLE SURROUND, DSC ja DBB ei ole vaikutusta nauhoitukseen.

Nauhoitusta ei tapahdu 7 sekunnin ajan laskettuna nauhan alusta ja nauhan lopusta nauhan kulkiessa nauhoituspäiden läpi.

Nauhojen suojaus tahatonta ylipyyhkimistä vastaan

Aseta suojattava kasettipuoli niin, että se on suoraan edessäsi ja murra vasemmanpuolinen kolo. Nyt nauhoitus ei ole enää mahdollista tälle puolelle.

Jos haluat nauhoittaa uudelleen kasetin tälle puolelle, peitä kolo teippipalასella.

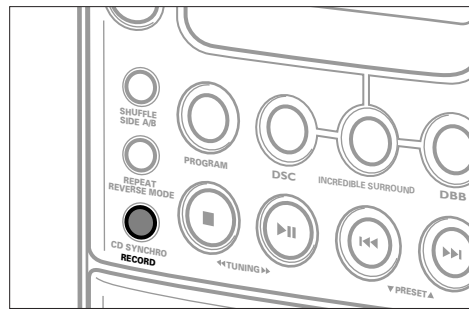
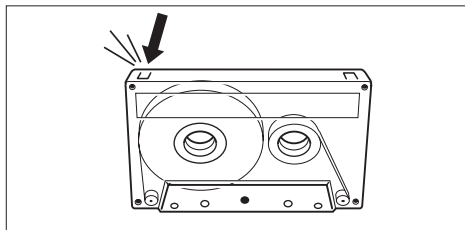

Nauhoittaminen radiosta

- 1 Paina painiketta SELECT SOURCE toistuvasti tuomaan näyttöön TUNER.
- 2 Viritä halutulle radiokanavalle (katso jakso "RADIO").
- 3 Paina painiketta PUSH kasettipesän aukaisemiseksi.
- 4 Asenna kasettipesään tyhjä, suojaamaton kasetti ja sulje kasettipesä.
- 5 Paina laitteen painiketta RECORD nauhoituksen käynnistämiseksi.
→ Paina painiketta RECORD (kauko-ohjaimen painiketta RECORD) nauhoituksen pysäyttämiseksi.
- 6 Paina ■ (kauko-ohjaimen painiketta STOP ■) nauhoituksen pysäyttämiseksi.

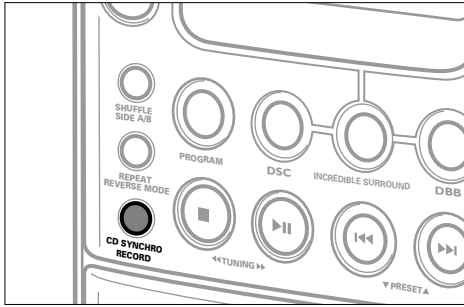

Nauhoitus CD-soittimesta (CD SYNCHRO)

- 1 Paina painiketta SELECT SOURCE toistuvasti tuomaan näyttöön **CD**.
- 2 Asenna CD ja ohjelmoi halutessasi kappalenumerot.
- 3 Paina PUSH kasettipesän aukaisemiseksi.
- 4 Asenna tyhjä, suojaamaton kasetti ja sulje kasettipesä.
 - Voit valita kasettipuolen/puolet **F**, **B** tai **F+B** painamalla REVERSE MODE. Valittaessa **F+B** kasettipuolet vaihtuvat automaattisesti nauhan lopussa. CD-toisto keskeytyy kasettipuolten vaihdon aikana.
- 5 Paina laitteen painiketta CD SYNCHRO RECORD.
 - Nauhoitus käynnistyy. CD-levyn toisto käynnistyy 7 sekunnin kuluttua, mikä tarvitaan nauhan viemiseksi naururipäiden läpi.

*Huomautus: Jos ensimmäinen nauhoitettava kappale valitaan käyttämällä painiketta **◀** tai **▶**, CD-levyn toisto ja nauhan nauhoitus käynnistyvät samanaikaisesti.*

- 6 Paina painiketta **■** (kauko-ohjaimen painiketta STOP **■**) nauhoituksen pysäyttämiseksi.

*Huomautus: Jos CD-levyn toiston aikana painetaan RECORD, nauhoitus käynnistyy välittömästi (käytä painiketta **▶▶** CD-levyn toiston keskeyttämiseksi).*

Nauhoitusajastin

Voit suorittaa nauhoituksia radiosta tiettyyn asetettuun aikaan. Tätä varten joudut määrittämään valmiiksi ohjelmoidun radiokanavan, jolta nauhoitus suoritetaan, ja myös nauhoituksen käynnistys- ja päättymisaajan. Voit valita kasettipuolen/puolet **F**, **B** tai **F+B** painamalla REVERSE MODE.

- 1 Valitse valmiiksi ohjelmoitu radiokanava, jolta nauhoitus suoritetaan.
- 2 Kytke valmiustilaan.
- 3 Pidä laitteen painiketta CLOCK/TIMER painettuna vähintään 2 sekunnin ajan.
 - **TIMER** alkaa vilkkua näytössä ja näyttöön ilmestyy kyseinen nauhoituslähde.
- 4 Paina painiketta SELECT SOURCE toistuvasti tuomaan näyttöön **REC TUN**.
- 5 Paina laitteen painiketta CLOCK/TIMER nauhoituslähteen vahvistamiseksi.
 - Näyttöön ilmestyy **DN** ja **RECORD** ja kellonumerot alkavat vilkkua.
- 6 Paina laitteen painiketta **◀◀** TUNING **▶▶** asettamaan haluttu tunti ja paina painiketta **▼** PRESET **▲** asettamaan haluttu minuutti.

- 7 Paina laitteen painiketta CLOCK/TIMER aloitusajan vahvistamiseksi.
 - Näyttöön ilmestyy **OFF** ja **RECORD** ja kellonumerot alkavat vilkkua.

- 8 Paina laitteen painiketta **◀◀** TUNING **▶▶** asettamaan haluttu tunti ja paina **▼** PRESET **▲** asettamaan haluttu minuutti.

- 9 Paina laitteen painiketta CLOCK/TIMER vahvistamaan asetukset.
 - **TIMER** ilmestyy näyttöön ja nauhoitusaika on nyt asetettu.

Nauhoitusdekin huolto

Asianmukaisen nauhoituksen ja toiston laadun varmistamiseksi puhdista osat **(A)**, **(B)** ja **(C)** noin 50 käyttötunnin jälkeen. Käytä puhdistuksessa pumputitukkoa, joka on hivenen kostutettu sprillä tai nauhoituspäiden puhdistusaineella.

Paina painiketta **▶▶** ja puhdista kumiset puristusrullat **(A)**. Paina uudelleen painiketta **▶▶** ja puhdista kelat **(B)** ja nauhoituspää **(C)**.

*Huomautus: Nauhoituspää **(C)** voidaan puhdistaa myös toistamalla kerran puhdistusnauha.*

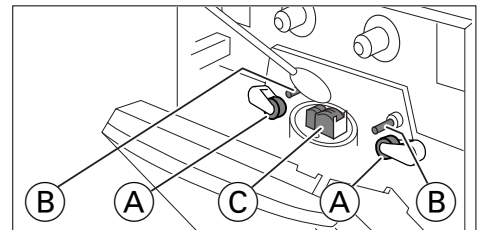

VAROITUS

Älä missään tapauksessa yritä korjata laitetta itse, koska tällöin takuu raukeaa.

Jos laitteessa ilmenee vika, tarkista alla luetellut kohdat ennen kuin viet sen korjattavaksi.

Ellet saa ongelmaa ratkaistua näillä ohjeilla, ota yhteys myyntiedustajaan tai huoltoon.

Ongelma	Mahdollinen syy	Ratkaisu
Ei ääntä, ei virtaa	Äänenvoimakkuus on käännetty alas.	Lisää äänenvoimakkuutta.
	Kuulokeet ovat kytkettyinä.	Irrota kuulokkeet.
	Sähkökaapeli ei ole kiinnittynyt kunnolla.	Kiinnitä sähköjohto kunnolla.
Säätimet eivät reagoi	Sähköstaattinen purkaus.	Irrota laite virtalähteestä; kytkte uudelleen muutaman sekunnin kuluttua.
Heikko radion vastaanotto	Heikko radiosignaali.	Kohdista antenni mahdollisimman hyvän vastaanoton saamiseksi.
	Häiriöiden aiheuttajana joku sähkölaite, kuten TV, tietokone, moottori jne.	Pidä laite poissa sähkölaitteiden läheisyydestä.
Näyttöön ilmestyy NO DISC	CD-levy on pahoin naarmuuntunut tai likainen.	Vaihda CD-levy tai puhdista se.
	Ei ole asennettu CD-levyä tai se on asennettu ylösalaisin.	Asenna CD-levy tarran ollessa ylöspäin.
	Laserlinssi on höyrystynyt.	Odota, kunnes linssi on puhdistunut.
CD-levy hyppii kappaleiden yli	CD-levy on vahingoittunut tai likainen.	Vaihda tai puhdista CD-levy.
	SHUFFLE tai PROGRAM on kytkettyinä.	Katkaise SHUFFLE - tai PROGRAM -toiminto.
Heikko äänenlaatu kasetilla	Pölyä ja liikaa nauhoituspäillä, keloilla tai puristusrullilla.	Puhdista nauhoituspäät, kelat ja puristustelat.
	Nauhoitukseen on käytetty sopimatonta kasettityyppiä (METAL).	Käytä nauhoitukseen vain NORMAL- tai CHROME -tyyppisiä kasetteja.
Näyttöön ilmestyy CHECK TAPE	Kasettikolo(je)n suojus mahdollisesti murrettu.	Kiinnitä teippipalanen kolon peittämiseksi.
Kauko-ohjain ei toimi kunnolla	Paristot asennettu väärin.	Asenna paristo oikein.
	Paristot tyhjentyneet.	Asenna uudet paristot.
	Laitte on liian kaukana.	Siirrä laite lähemmäksi.

Vahvistin

Valmiustilan virrankulutus.....	8 W
Antoteho.....	2 × 10 W RMS ¹ / 8 Ω / 1 kHz / THD 10 %
Musiikin teho.....	2 × 20 W
Signaali-melu-suhde.....	≥ 75 dBA (IEC)
Tuloherkkyys AUX.....	0,5 V (max. 2 V)
SUBWOOFER-lähtemä.....	> 20.000 Ω
Impedanssi, kaiuttimet.....	≥ 8 Ω
Impedanssi, kuulokkeet.....	32 Ω–1000 Ω

¹ ±1dB

Viritin

FM-alue.....	87,50–108,00 MHz
MW-alue.....	531–1602 kHz

Herkkyys tasolla 75 Ω:

Mono, 26 dB signaali-melu-suhde.....	2,8 μV
Stereo, 46 dB, signaali-melu-suhde.....	61,4 μV
Harmoninen kokonaissärö.....	≤ 5 %
Tajuusvaste.....	63–12.500 Hz (± 3 dB)
Signaali-melu-suhde.....	≥ 50 dBA

CD-soitin

Taajuusalue.....	20–20.000 Hz
Signaali-melu-suhde.....	75 dBA

Nauhoitusdekki

Taajuusvaste.....	80–12.500 Hz (8 dB)
Signaali-melu-suhde.....	50 dB
Huojuunta ja värähtely.....	≤ 0,4 % DIN

Basson refleksikaiuttimet

Mitat (l × k × s).....	165 × 240 × 240 mm
Paino (kukin).....	noin 1,5 kg

Yleistä

Mitat (l × k × s).....	165 × 240 × 250 mm
Paino (ilman kaiuttimia).....	noin 3 kg

Voi muuttua

Acessórios fornecidos

- 2 caixas de altifalante
- Comando à distância
- 2 pilhas para o comando à distância, tamanho AAA
- Antena de quadro AM/MW
- Fio de antena FM
- Cabo de alimentação

Manutenção geral

Não exponha a unidade, as pilhas ou os discos compactos a humidade, chuva, areia ou calor excessivo (causado por equipamento de aquecimento ou pela luz directa do sol).

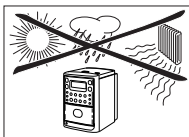

Pode limpar a unidade com um pano macio sem pêlos ligeiramente humedecido. Não utilize quaisquer agentes de limpeza, já que eles poderão ter um efeito corrosivo.



Informação sobre o ambiente

Todo o material de embalagem desnecessário foi eliminado e fizemos todos os esforços para que o material de embalagem pudesse ser separado em três grandes grupos: cartões (caixa); poliestireno expandido (blocos para amortecimento) e polietileno (sacos, placa de espuma para protecção).

O seu aparelho é composto por materiais que podem ser reciclados se for desmontado por uma empresa especializada. Dê atenção por favor às regulamentações locais sobre a remoção dos materiais de embalagem, pilhas gastas e equipamento obsoleto.

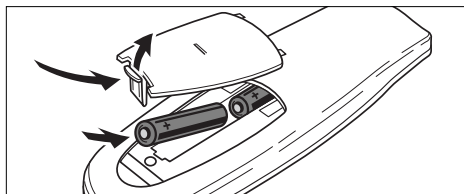

Pilhas para o comando à distância

- Abra o compartimento das pilhas do comando à distância e insira 2 pilhas, tipo **AAA**, **R03** ou **UM-4** (de preferência alcalinas).

Tire as pilhas se elas estiverem gastas ou se não for usar a unidade por um período de tempo prolongado.

As pilhas contêm substâncias químicas, devendo por isso ser depositadas em local apropriado.

Ligações dos altifalantes

Os terminais dos altifalantes são conectores de encaixe. Utilize-os conforme a seguir ilustrado.

- Ligue o fio não marcado ao terminal vermelho e o fio marcado (preto) ao terminal preto.

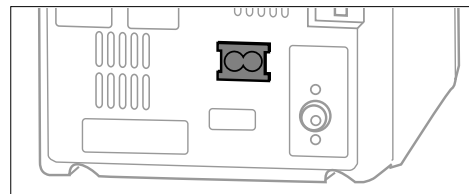
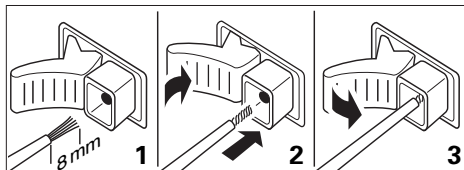

Ligação à rede

A placa de tipo encontra-se na parte de trás da unidade.

- 1 Verifique se a tensão de alimentação da rede indicada na placa de tipo corresponde à tensão da sua rede local. Se não corresponder, consulte o seu concessionário ou a organização encarregada da assistência.
- 2 Ligue o cabo de alimentação à entrada AC MAINS e à tomada da parede. Isto liga a alimentação de corrente da rede.

Informação de segurança

Para desligar completamente a unidade da alimentação da rede, tire a ficha do cabo de alimentação da tomada da parede.

Coloque a unidade sobre uma superfície sólida. Certifique-se de que existe espaço suficiente em volta da unidade para evitar um aquecimento excessivo.

Este aparelho está de acordo com as normas estabelecidas pela Comunidade Europeia relativamente a interferências de rádio.

COMANDOS E LIGAÇÕES

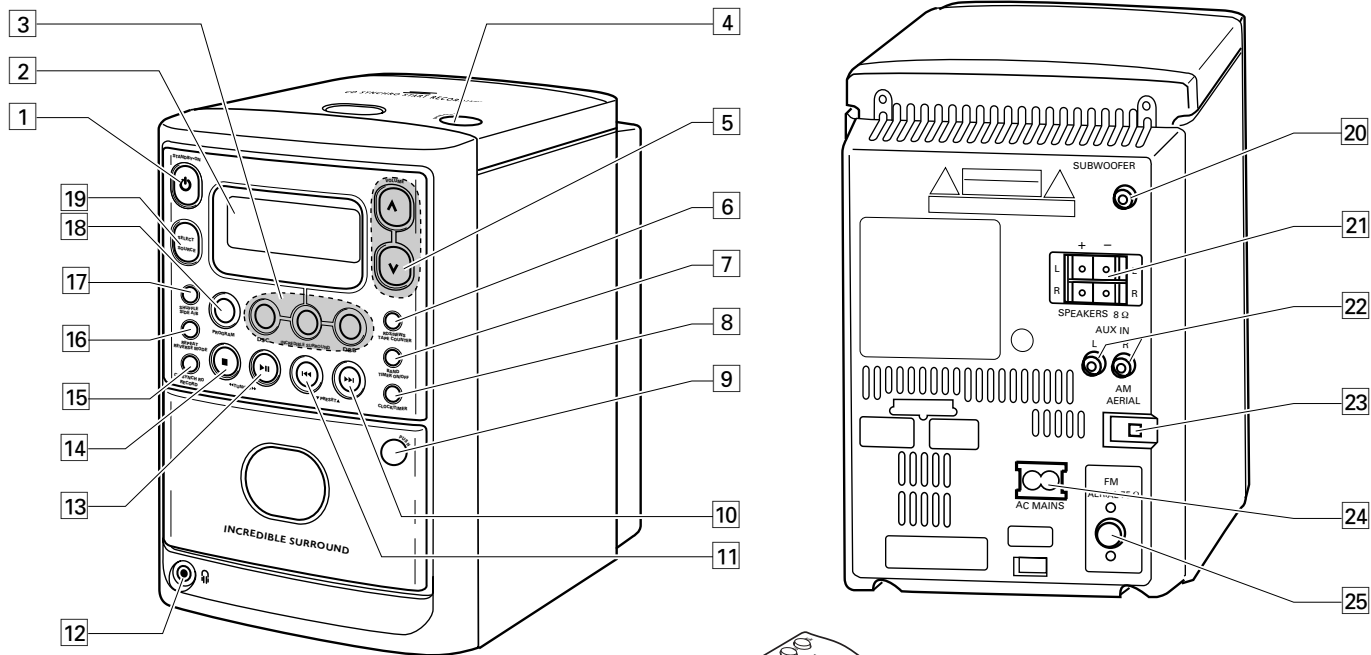

Português

Por cima e à frente

- 1 STANDBY-ON \odot liga a unidade ou coloca-a no modo de espera
- 2 Visor
- 3 Comandos de som:
 DSC**DIGITAL SOUND CONTROL**
 realça as características do som
 INCREDIBLE SURROUND
 cria um efeito estereo fenomenal
 DBB**DYNAMIC BASS BOOST**
 realça os graves
- 4 OPEN-CLOSEabre a tampa do leitor de CD
- 5 VOLUME $\wedge \vee$ regula o volume
- 6 RDS/NEWSvisualiza informação RDS diversa e liga e desliga o boletim noticioso
- TAPE COUNTERvisualiza o contador da fita
- 7 BANDselecciona a faixa de radiofrequência
- TIMER ON/OFFactiva e desactiva o temporizador
- 8 CLOCK/TIMERselecciona a função de relógio/temporizador
- 9 PUSHabre o compartimento da cassette
- 10 \blacktriangleright salta faixas do CD, busca para a frente num disco compacto e faz o avanço rápido da fita
- PRESET \blacktriangle selecciona estações de rádio pré-sintonizadas
- 11 \blacktriangleleft salta faixas do CD, busca para trás num disco compacto e faz o enrolamento da fita
- \blacktriangledown PRESETselecciona estações de rádio pré-sintonizadas
- 12 \odot tomada de 3,5 mm para auscultadores

Nota: Quando os auscultadores são ligados, são desligados os altifalantes.

- 13 \blacktriangleright IIinicia e interrompe a reprodução de um CD e inicia a reprodução da fita
- TUNING \blacktriangleright sintoniza estações de rádio
- 14 \blacksquare pára a reprodução do CD e da fita e apaga o programa de CD
- \blacktriangleleft TUNINGsintoniza estações de rádio
- 15 CD SYNCHRO RECORDinicia a gravação da fita
- 16 REPEATrepete o disco compacto ou o programa
- REVERSE MODEactiva as diversas opções de inversão da fita
- 17 SHUFFLEreproduz faixas de CD por ordem aleatória
- SIDE A/Bmuda a direcção da fita
- 18 PROGRAM**CD**: programa faixas e faz a revisão do programa
Rádio: programa estações de rádio
- 19 SELECT SOURCEselecciona a fonte de som: **CD**, **TUNER**, **TAPE** ou **AUX**

Na parte de trás

- 20 SUBWOOFERligue aqui um subwoofer activo
- 21 SPEAKERS 8 Ω ligue aqui os altifalantes fornecidos
- 22 AUX INligue à saída audio de um aparelho adicional
- 23 AM AERIALligue aqui a antena de quadro AM fornecida
- 24 AC MAINSDepois de feitas todas as outras ligações, ligue o cabo de alimentação aqui e à tomada da parede.
- 25 FM AERIAL 75 Ω ligue aqui o fio de antena fornecido

No comando à distância

- \odot coloca a unidade no modo de espera
- AUX, CD,
 TAPE, TUNERselecciona a fonte de som
- TV VOLUME $-/+$ baixa/levanta o volume num televisor Philips
- DBB**DYNAMIC BASS BOOST**
 reforça os graves
- DSC**DIGITAL SOUND CONTROL**
 realça as características do som
- INC. SURR.cria um efeito estereo fenomenal
- REPEATrepete o CD ou o programa
- SHUFFLEreproduz faixas de CD por ordem aleatória
- PROGRAM**CD**: programa faixas e faz a revisão do programa
Rádio: programa estações de rádio
Cassete: busca para trás/para a frente
- $\blacktriangleleft, \blacktriangleright$ **CD**: busca para trás/para a frente
Rádio: sintoniza estações de rádio
Cassete: busca para trás/para a frente
- IIinterrompe a reprodução do CD
- VOLUME $-/+$ baixa/levanta o volume
- PREV. \blacktriangleleft , NEXT \blacktriangleright
CD: salta faixas de CD para trás/para a frente
Rádio: selecciona uma estação de rádio pré-sintonizada
Cassete: Faz o enrolamento/avanço rápido da fita
- PLAY \blacktriangleright inicia a reprodução do CD e da cassette e muda os lados da cassette
- STOP \blacksquare pára a reprodução do CD e da cassette e apaga o programa de CD

Nota: Seleccione primeiro a fonte de som desejada (por ex. CD) e pressione depois a tecla de função desejada (por ex. PLAY \blacktriangleright).

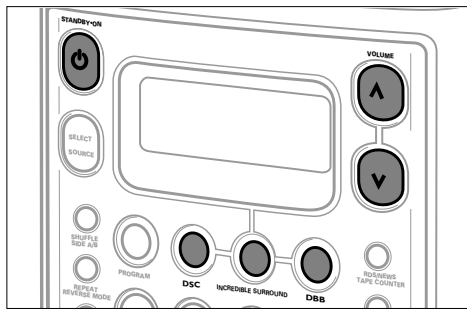

Ligar a unidade

Para ligar a unidade, pressione STANDBY-ON na unidade (AUX, CD, TAPE ou TUNER no comando à distância).

Para colocar a unidade no modo de espera, volte a pressionar STANDBY-ON again (no comando à distância).

Para evitar o sobre-aquecimento do aparelho, este dispõe de um circuito de segurança incorporado. Por este motivo, o seu aparelho pode-se desligar em condições extremas. Se tal acontecer, desligue o aparelho e deixe que arrefeça antes de o voltar a utilizar.

Regulação do volume e do som

- Regule o volume utilizando VOLUME \wedge \vee (VOLUME $-/+$ no comando à distância).
→ É visualizado o nível de volume entre VOL 0 e VOL 32.
- Pressione repetidamente DSC para seleccionar as características de som desejadas.
→ É visualizado ou .
- Pressione DBB para activar e desactivar o reforço dos graves.
→ É visualizado **DBB**.
- Pressione INCREDIBLE SURROUND (INC. SURR. no comando à distância) para activar e desactivar o efeito de som envolvente.
→ É visualizado e o botão é iluminado.

Nota: O efeito de INCREDIBLE SURROUND poderá variar com os diferentes tipos de música.

Utilização de aparelhos adicionais

Pode usar um aparelho adicional, por ex. um leitor de fita, com a unidade. Consulte o manual de instruções do aparelho quanto a ligações e funcionamento.

- 1 Introduza a ficha vermelha de um cabo «cinch» na tomada vermelha AUX IN.
- 2 Introduza a ficha branca do cabo «cinch» na tomada branca AUX IN.
- 3 Ligue as outras extremidades do cabo «cinch» às saídas audio de um aparelho adicional.
- 4 Pressione repetidamente SELECT SOURCE para visualizar AUX.
- 5 Utilize o aparelho como habitualmente e regule o volume e o som na unidade MC 145.

Nota: AUX IN não é adequada à ligação de um gira-discos.

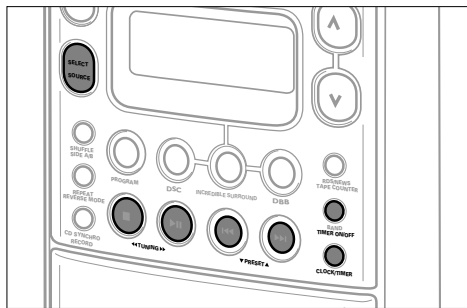

Acertar o relógio

Pode acertar o relógio utilizando o sinal horário emitido pelas estações RDS. Isto só funciona se a estação RDS estiver a emitir este sinal.

Acertar o relógio automaticamente

- 1 Sintonize uma estação RDS (veja «RÁDIO»).
- 2 Mantenha CLOCK/TIMER pressionado na unidade mais de 2 segundos.
→ É visualizada a indicação *SEARCH RDS TIME* por um máximo de 90 segundos. É depois visualizada a hora.

Nota: Se for visualizada a indicação NO RDS TIME, é porque não foi recebido qualquer sinal horário. Nesse caso, terá de acertar manualmente o relógio.

Acertar manualmente o relógio

- 1 Coloque a unidade no modo de espera.
- 2 Pressione CLOCK/TIMER na unidade.
→ Os dígitos do relógio piscam.
- 3 Pressione ◀◀ TUNING ▶▶ na unidade para definir a hora.
- 4 Pressione ▼ PRESET ▲ na unidade para definir os minutos.
- 5 Pressione CLOCK/TIMER na unidade para confirmar as definições.

Visualizar a hora

- Quando a unidade estiver ligada, pressione CLOCK/TIMER para activar e desactivar a visualização da hora.

Acertar o temporizador

A unidade pode ser usada como despertador, com o leitor de CD, o sintonizador ou o leitor de cassetes a serem ligados a uma determinada hora.

- 1 Regule o volume para o nível desejado para o despertador.
- 2 Coloque a unidade no modo de espera.
- 3 Mantenha CLOCK/TIMER pressionado na unidade mais de 2 segundos.
→ A indicação **TIMER** pisca e a fonte de som actual é visualizada.
- 4 Pressione SELECT SOURCE na unidade para seleccionar a fonte de som desejada: *CD*, *TUNER* ou *TAPE*.

Nota: REC TUN só é usado para uma gravação com hora marcada. Veja «DECK DE CASSETES» para mais informação.

- 5 Pressione CLOCK/TIMER na unidade para confirmar a fonte.
→ É visualizado o símbolo da fonte e a indicação *FN* e os dígitos do relógio piscam.
- 6 Pressione ◀◀ TUNING ▶▶ na unidade para definir a hora desejada e ▼ PRESET ▲ para definir os minutos desejados.
- 7 Pressione CLOCK/TIMER na unidade para confirmar as definições.
→ É visualizada a indicação **TIMER** e o temporizador fica activado.

Nota: Se decorrerem mais de 90 segundos sem que seja pressionado qualquer botão, a unidade sairá do modo de acertar o temporizador.

Activação e desactivação do temporizador

- Pressione TIMER ON/OFF durante o modo de espera para desligar e ligar o temporizador.
→ Se o temporizador estiver activado, o visor indicará **TIMER**.

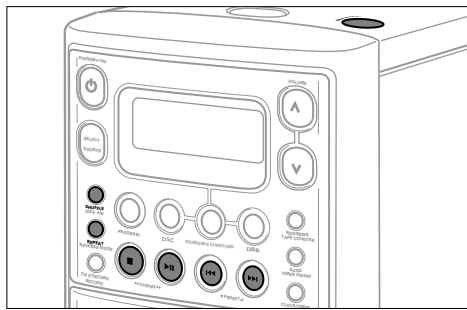

Tocar um CD

- 1 Pressione repetidamente SELECT SOURCE para visualizar **CD**.
- 2 Pressione OPEN-CLOSE para abrir a tampa do CD.
→ É visualizada a indicação **OPEN**.
- 3 Insira um CD audio (com a face impressa para cima) e feche a tampa.
→ É visualizada a indicação **READY** e o leitor de CD pára. São visualizados o número total de faixas e o tempo de reprodução total do disco.
- 4 Pressione **▶||** (PLAY ▶ no comando à distância) para iniciar a reprodução.
→ É visualizado o número da faixa actual e o tempo de reprodução decorrido.
- 5 Pressione **■** (STOP ■ no comando à distância) para parar a reprodução.
→ São visualizados o número total de faixas e o tempo de reprodução total do CD.

- Pode fazer uma pausa na reprodução pressionando **▶||** (II no comando à distância).
→ A hora a que a reprodução foi interrompida fica a piscar no visor.
- Continue a reprodução pressionando **▶||** (PLAY ▶ no comando à distância).

Nota: A reprodução pára também quando:

- é aberta a tampa do CD,
- o CD chega ao fim, ou
- é seleccionado o sintonizador, o leitor de cassetes ou AUX.

REPEAT e SHUFFLE

Repetição do CD ou do programa

- 1 Durante a reprodução, pressione REPEAT para iniciar a repetição da reprodução.
→ É visualizada a indicação **REPEAT**. Será reproduzido repetidamente todo o CD (ou programa, se disponível).
- 2 Volte a pressionar REPEAT para voltar à reprodução normal.
→ A indicação **REPEAT** desaparece.

Reprodução de faixas por ordem aleatória

- 1 Pressione SHUFFLE para iniciar a reprodução por ordem aleatória.
→ É visualizada a indicação **SHUFFLE** e **SHUFFLE** pisca duas vezes. As faixas de todo o CD (ou programa, se disponível) são reproduzidas por ordem aleatória.
- 2 Volte a pressionar SHUFFLE para voltar à reprodução normal.
→ A indicação **SHUFFLE** desaparece.

Nota: As funções de repetição e de mistura aleatória podem ser combinadas.

Seleção de uma faixa e busca

Seleção de uma faixa durante a reprodução

- Pressione por momentos **◀◀** ou **▶▶** (PREV. ◀ ou NEXT ▶ no comando à distância) uma ou várias vezes para saltar para o início da faixa actual ou da(s) faixa(s) anterior(es) ou seguinte(s).
→ A reprodução continua com a faixa seleccionada.

Seleção de uma faixa com a reprodução parada

- 1 Pressione por momentos **◀◀** ou **▶▶** (PREV. ◀ ou NEXT ▶ no comando à distância) uma ou várias vezes para saltar para a(s) faixa(s) anterior(es) ou seguinte(s).
- 2 Pressione **▶||** (PLAY ▶ no comando à distância) para iniciar a reprodução do CD.
→ A reprodução é iniciada com a faixa seleccionada.

Busca de uma passagem durante a reprodução de um CD

- 1 Mantenha premido o botão **◀◀** ou **▶▶** pressed (**◀◀** ou **▶▶** no comando à distância) para procurar uma determinada passagem para trás ou para a frente.
→ A reprodução rápida é iniciada a um nível de volume baixo.
- 2 Solte o botão quando chegar à passagem desejada.
→ A reprodução normal continua.

Nota: Durante a reprodução por ordem aleatória e durante a reprodução de um programa, a busca só é possível dentro da faixa que está a ser tocada.

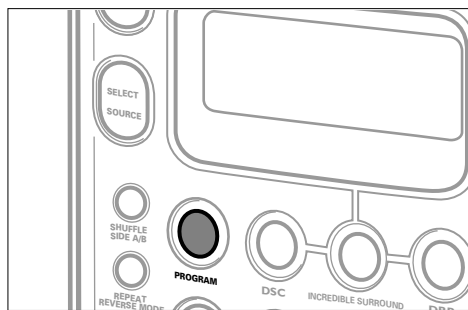

Programação de números de faixas

Pode seleccionar até 20 faixas e armazená-las na memória pela ordem desejada. Pode memorizar qualquer faixa mais do que uma vez.

- 1 Pressione repetidamente SELECT SOURCE para visualizar $\square \square$.
Ou, se o CD já está seleccionado, pressione \blacksquare (STOP \blacksquare no comando à distância) para parar a reprodução do disco.
- 2 Pressione PROGRAM para iniciar a programação.
→ A indicação **PROGRAM** pisca e é visualizado o número de faixa i .
- 3 Seleccione uma faixa desejada utilizando \lll ou \ggg (PREV. \lll ou NEXT \ggg no comando à distância).
- 4 Pressione PROGRAM para memorizar esta faixa.
→ É visualizado por momentos o número de faixas seleccionadas e o tempo de reprodução do programa.

- 5 Seleccione e memorize todas as faixas desejadas deste modo. Se for visualizada a indicação **PROG** junto ao número de uma faixa é porque esta faixa já está programada.

Nota: Se tentar memorizar mais de 20 faixas, será visualizada a indicação F.U.L.L.

- 6 Pressione $\blacktriangleright \parallel$ (PLAY \blacktriangleright no comando à distância) para ouvir a sua selecção de faixas.

Revisão do programa

- Mantenha premido o botão PROGRAM mais de 2 segundos para rever o programa.
→ O visor mostrará todas as faixas memorizadas sequencialmente.

Nota: A revisão do programa não interrompe a reprodução.

Apagar o programa

- 1 Pressione \blacksquare (STOP \blacksquare no comando à distância) para parar a reprodução.
- 2 Pressione \blacksquare (STOP \blacksquare no comando à distância) para apagar o programa.
→ A indicação **PROGRAM** desaparece, é visualizada por momentos a indicação **CLEAR** e o programa é apagado.

Nota: O programa é também apagado quando:
– a alimentação de corrente é interrompida,
– a tampa do CD é aberta.

Manutenção do leitor de CD e manuseamento dos discos compactos

Nunca deverá tocar na lente (A) do leitor de CD. Se o leitor de CD não estiver a ler correctamente os discos, use um disco de limpeza normal para limpar a lente. Se isto não resolver o problema, leve a unidade a uma oficina de reparação autorizada. Outros métodos de limpeza poderão destruir a lente. Mantenha sempre a tampa fechada para evitar a acumulação de pó na lente.

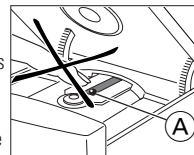

A lente pode ficar embaciada quando a unidade é de repente transportada de um ambiente frio para um ambiente quente. Isto faz com que o leitor de CD não funcione correctamente. Deixe o leitor de CD num ambiente quente até que a humidade se evapore.

A proximidade de telemóveis activos pode provocar anomalias no funcionamento do leitor de CD.

Para tirar facilmente o CD da respectiva caixa, pressione o eixo central ao mesmo tempo que levanta o disco. Pegue sempre no disco pela aresta e volte a colocá-lo na caixa após a utilização.

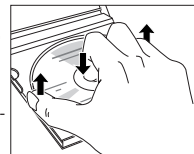

Para limpar o disco compacto, passe um pano macio sem pêlos, em movimentos rectos, do centro do disco para a periferia. Um agente de limpeza poderá danificar o disco! Nunca escreva num disco compacto nem cole etiquetas no disco.

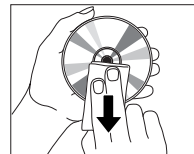

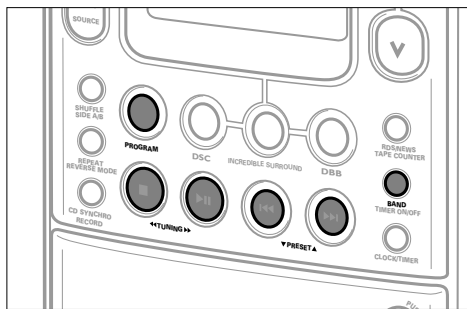

Sintonização de estações de rádio

- 1 Pressione repetidamente SELECT SOURCE para visualizar **TUNER**.
- 2 Selecione uma faixa de radiofrequência pressionando repetidamente **BAND**.
→ É visualizada a faixa de radiofrequência seleccionada.
- 3 Mantenha premido o botão **◀ TUNING ▶** (◀◀ ou ▶▶ no comando à distância) aproximadamente 1 segundo.
→ É visualizada **SEARCH** e o rádio sintoniza uma estação com um sinal suficientemente forte. Se uma estação de FM for recebida em estereo, será visualizada a indicação **STEREO**.
- 4 Repita a busca até encontrar a estação desejada.
 - Para sintonizar uma estação fraca, pressione por momentos **◀ TUNING ▶** (◀◀ ou ▶▶ no comando à distância) tantas vezes quantas as que forem necessárias para obter uma recepção óptima.

Programação de estações de rádio

Pode memorizar até 30 estações de rádio. A unidade pode seleccionar e programar estações automaticamente ou pode ser o utilizador a fazer a selecção.

Programação automática

A programação automática será iniciada num número de pré-sintonização escolhido. A partir deste número de pré-sintonização, as estações de rádio anteriormente programadas serão substituídas pela nova programação. A unidade só programará estações que não se encontrem ainda na memória.

- 1 Pressione **▼ PRESET ▲** (PREV. ◀ ou NEXT ▶) no comando à distância) para seleccionar o número de pré-sintonização pelo qual a programação deverá começar.
- 2 Mantenha o botão **PROGRAM** da unidade pressionado mais de 2 segundos.
→ É visualizada a indicação **AUTO** e as estações disponíveis serão programadas. Depois, será tocada a estação de rádio que fique a usar o número de pré-sintonização mais alto.

Programação manual

- 1 Sintonize uma estação desejada (veja «Sintonização de estações de rádio»).
- 2 Pressione **PROGRAM** na unidade.
→ A indicação **PROGRAM** pisca.
- 3 Pressione **▼ PRESET ▲** (PREV. ◀ ou NEXT ▶) no comando à distância) para atribuir um número de 1 a 30 a esta estação.

- 4 Pressione **PROGRAM** na unidade para confirmar a definição.
→ A indicação **PROGRAM** desaparece e são visualizados o número de pré-sintonização e a frequência da estação pré-sintonizada.

Sintonização de estações pré-sintonizadas

- Pressione **▼ PRESET ▲** (PREV. ◀ ou NEXT ▶) no comando à distância) até ser visualizado o número de pré-sintonização da estação desejada.

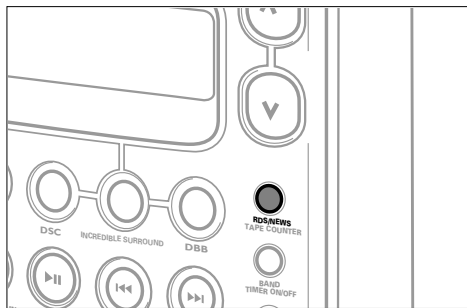

RDS

O **Radio Data System** é um serviço que permite que as estações de FM emitam informação adicional. Se está a receber uma estação RDS, serão visualizados a indicação e o nome da estação.

Quando é usada a programação automática, as estações RDS são programadas primeiro.

Fazer passar no visor os diferentes tipos de informação RDS

- Pressione repetidamente na unidade RDS/NEWS para fazer passar no visor a seguinte informação (se transmitida):
 - Tipo de programa como *NEWS*, *SPORT*, *POP M*, ...
 - Mensagens radiofónicas de texto
 - Frequência
 - Nome da estação

*Nota: Se pressionar RDS/NEWS e for visualizada a indicação **NO RDS**, é porque não está a ser recebido qualquer sinal RDS.*

Boletim noticioso

Pode programar o sintonizador por forma a que a audição do CD ou da cassete seja interrompida pelas notícias de uma estação RDS. Isto funcionará apenas se for transmitido o tipo de programa RDS *NEWS* durante a emissão das notícias.

- 1 Sintonize a estação RDS desejada (veja «RÁDIO»).
 - 2 Mantenha o botão RDS/NEWS pressionado na unidade mais de 2 segundos.
→ É visualizada por momentos a indicação *NEWS ON* e começa a piscar.
 - 3 Toque um CD ou uma cassete como habitualmente.
→ Enquanto as notícias estiverem a ser transmitidas, a unidade passará ao modo de sintonizador e será visualizada a indicação *NEWS*. A função de notícias é desligada.
- Pode desligar o boletim noticioso mantendo o botão RDS/NEWS pressionado 2 segundos.

Nota: Para evitar gravações não desejadas, o boletim noticioso não funciona durante a gravação de uma cassete.

Tipos de programa RDS

NO TYPE Não existe tipo de programa RDS
NEWS Serviços noticiosos
AFFAIRS Política e actualidades
INFO Programas especiais de informação
SPORT Desporto
EDUCATE Educação e formação avançada
DRAMA Peças de teatro e literatura
CULTURE Cultura, religião e sociedade
SCIENCE Ciência

VARIED Programas de entretenimento
POP M Música «Pop»
ROCK M Música «Rock»
MOR M Música ligeira
LIGHT M Música clássica «leve»
CLASSICS Música clássica
OTHER M Programas musicais especiais

EON

O sistema **Enhanced Other Network** permite-lhe procurar uma estação RDS que se encontre a transmitir um determinado tipo de programa. Se o EON estiver disponível, será visualizada a indicação **EON**.

- 1 Quando estiver a receber uma estação RDS, pressione RDS/NEWS na unidade até ser visualizado o tipo de programa.
- 2 Pressione **▼ PRESET ▲** (PREV. **◀** ou NEXT **▶**) no comando à distância) até ser visualizado o tipo de programa desejado.
- 3 Pressione TUNING **▶▶** (**▶▶** no comando à distância) para iniciar a busca.
→ O rádio sintonizará uma estação RDS que esteja a transmitir este tipo de programa. Se este tipo de programa não estiver disponível, será visualizada a indicação *TYPE NOT FOUND*.

Nota: – Se o EON não estiver disponível, será procurado o tipo de programa seleccionado nas estações RDS pré-sintonizadas.

– Se estiver a usar o boletim noticioso com uma estação EON, será feita a busca de notícias em toda a rede de emissoras.

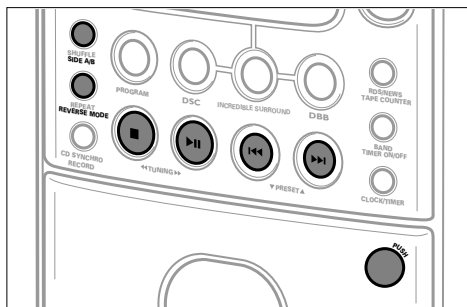

Reprodução de uma cassette

- 1 Pressione repetidamente SELECT SOURCE para visualizar TAPE.
- 2 Pressione PUSH para abrir o compartimento da cassette.
- 3 Introduza uma cassette gravada com o lado aberto para baixo e feche o compartimento.
- 4 Pressione ►► (PLAY ► no comando à distância) para iniciar a reprodução.
→ É visualizado o lado da cassette actualmente a ser usado, > e o contador da fita.
- 5 Pressione ■ (STOP ■ no comando à distância) para parar a reprodução.

Mudar o lado da cassette

Pode mudar o lado da cassette sem ter de tirar a cassette do respectivo compartimento. O lado da cassette pode ser mudado manualmente ou automaticamente quando a fita chegar ao fim.

Mudar o lado da cassette com a reprodução parada

- Pressione SIDE A/B na unidade para mudar o lado da cassette.
→ É visualizada a indicação A ou B e o contador da fita é reinicializado para 000.

Mudar o lado da cassette durante a reprodução

- Durante a reprodução, pressione SIDE A/B (PLAY ► no comando à distância) para mudar o lado da cassette.
→ É visualizada a indicação A > ou B > e o contador da fita é reinicializado para 000. A reprodução continua com o lado da cassette escolhido.

Mudança automática do lado da cassette

Pode decidir se a reprodução deverá parar ou se deverá continuar com o outro lado da cassette quando a fita chegar ao fim.

- Pressione repetidamente REVERSE MODE na unidade para seleccionar uma das seguintes possibilidades:
 - A ou B: A reprodução pára quando a fita chegar ao fim.
 - A+B ou B+A: O lado da cassette é mudado uma vez.
 - A+B ou B+A e REPEAT: Ambos os lados da cassette serão reproduzidos repetidamente, até 5 vezes cada lado.

Enrolamento da fita

- 1 Pressione ■ (STOP ■ no comando à distância) para parar a reprodução.
- 2 Pressione ◀◀ ou ▶▶ para rebobinar ou para fazer avançar rapidamente a fita.
→ É visualizada a indicação A ou B e o contador da fita. << ou >> pisca.
- 3 Pressione ■ (STOP ■ no comando à distância) para parar o enrolamento da fita.

Monitorização da fita durante o enrolamento

- 1 Pressione ►► (PLAY ► no comando à distância) para iniciar a reprodução.
→ São visualizados a indicação do(s) lado(s) da cassette actualmente em uso, > e o contador da fita.
- 2 Mantenha premido o botão ◀◀ ou ▶▶ (◀◀ ou ▶▶ no comando à distância) para procurar uma determinada passagem para trás ou para a frente.
→ : desaparece e a reprodução rápida é iniciada a um nível de volume baixo.
- 3 Solte o botão quando atingir a passagem desejada.
→ A reprodução normal continua.

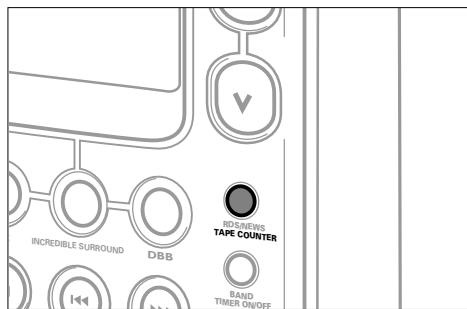

Contador da fita

Durante a utilização do deck de cassetes é visualizado um contador da fita. O contador é útil para a localização de títulos ou passagens numa cassette. Pode ser reinicializado para 000.

Visualização do contador durante a gravação

- Pressione TAPE COUNTER durante a gravação para passar da visualização da fonte para o contador da fita e vice-versa.

Reinicialização do contador

- 1 Pressione ■ (STOP ■ no comando à distância) para parar a reprodução.
- 2 Pressione ■ (STOP ■ no comando à distância) para reinicializar o contador da fita.
→ É visualizada a indicação 000.

Informação geral sobre a gravação

A gravação é permitida desde que não sejam infringidos os direitos de autoria ou outros direitos de terceiros.

Para gravar nesta unidade, deverá usar uma cassette de tipo NORMAL (tipo IEC I) ou de CRÓMIO (tipo IEC II). O deck não é adequado à gravação de cassetes de tipo METÁLICO (tipo IEC IV).

O nível da gravação é definido automaticamente. Os comandos VOLUME, INCREDIBLE SURROUND, DSC, e DBB não afectam a gravação.

No início e no fim da fita, não será feita qualquer gravação durante os 7 segundos em que a ponta da fita passa pelas cabeças de gravação.

Proteger as cassetes de apagamento accidental

Mantenha o lado da cassette que deseja proteger voltado para si e parta a patilha do lado esquerdo. A partir deste momento, não será possível gravar neste lado.

Para poder voltar a gravar neste lado da fita, tape o buraco com um pedaço de fita adesiva.

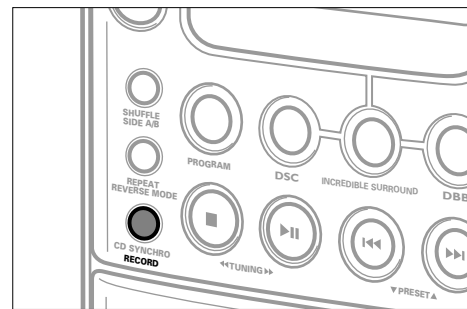
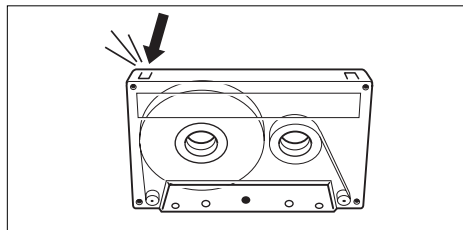

Gravação do rádio

- 1 Pressione repetidamente SELECT SOURCE para visualizar TUNER.
- 2 Sintonize a estação de rádio desejada (veja «RÁDIO»).
- 3 Pressione PUSH para abrir o compartimento da cassette.
- 4 Introduza uma cassette em branco não protegida e feche o compartimento.
- 5 Pressione RECORD na unidade para iniciar a gravação.
→ É visualizada por momentos a indicação RECORD e aparece RECORD.
- 6 Pressione ■ (STOP ■ no comando à distância) para parar a gravação.

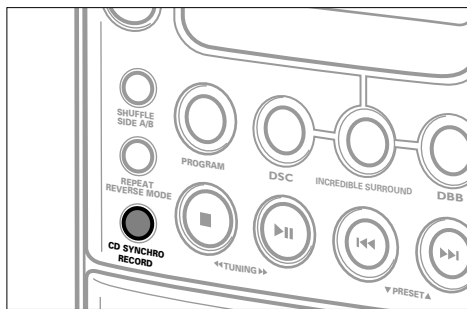

Gravação do leitor de CD (CD SYNCHRO)

- 1 Pressione repetidamente SELECT SOURCE para visualizar **CD**.
- 2 Insira um disco compacto e, se desejado, programe os números das faixas.
- 3 Pressione PUSH para abrir o compartimento da cassete.
- 4 Introduza uma cassete em branco não protegida e feche o compartimento.
 - Pode escolher o(s) lado(s) da cassete **F**, **B** ou **F+B** pressionando REVERSE MODE. Quando se selecciona **F+B** o lado da cassete é mudado automaticamente quando a fita chega ao fim. A reprodução do CD é interrompida durante a mudança do lado.
- 5 Pressione CD SYNCHRO RECORD na unidade.
 - A gravação é iniciada. A reprodução do disco começa 7 segundos depois para dar tempo a que a ponta da fita passe as cabeças de gravação.

Nota: Se a primeira faixa a ser gravada for escolhida utilizando ◀◀ ou ▶▶, a reprodução do disco compacto e a gravação da cassete serão iniciadas simultaneamente.

- 6 Pressione ■ (STOP ■ no comando à distância) para parar a gravação.

Nota: Se pressionar RECORD durante a reprodução de um CD, a gravação começará imediatamente (use ▶▶ para fazer uma pausa na reprodução do CD).

Temporizador da gravação

Pode gravar do rádio a uma determinada hora. Tem de seleccionar uma estação pré-sintonizada a partir da qual a gravação será feita, uma hora de início e uma hora de paragem. Pode escolher o(s) lado(s) da cassete **F**, **B** ou **F+B** pressionando REVERSE MODE.

- 1 Seleccione a estação pré-sintonizada de onde deseja fazer a gravação.
- 2 Coloque a unidade no modo de espera.
- 3 Mantenha o botão CLOCK/TIMER pressionado na unidade mais de 2 segundos.
 - A indicação **TIMER** pisca e é visualizada a fonte actual.
- 4 Pressione repetidamente SELECT SOURCE para visualizar **REC TUN**.
- 5 Pressione CLOCK/TIMER na unidade para confirmar a fonte.
 - É visualizada a indicação **TUN** e ficam a piscar **RECORD** e os dígitos do relógio.
- 6 Pressione ◀◀ TUNING ▶▶ na unidade para definir a hora desejada e ▼ PRESET ▲ para definir os minutos desejados.

- 7 Pressione CLOCK/TIMER na unidade para confirmar a hora de início.
 - É visualizada a indicação **OFF**, **RECORD** e os dígitos do relógio piscam.

- 8 Pressione ◀◀ TUNING ▶▶ na unidade para definir a hora desejada e ▼ PRESET ▲ para definir os minutos desejados.

- 9 Pressione CLOCK/TIMER na unidade para confirmar as definições.
 - É visualizada a indicação **TIMER** e o temporizador de gravação está programado.

Manutenção do deck de cassetes

Para assegurar uma qualidade de gravação e reprodução adequada, limpe os componentes **(A)**, **(B)** e **(C)** ao fim de aproximadamente 50 horas de funcionamento. Use uma cotonete ligeiramente humedecida em álcool ou num líquido de limpeza das cabeças.

Pressione ▶▶ e limpe os roletes de pressão em borracha **(A)**. Volte a pressionar ▶▶ e limpe o cabrestante **(B)** e as cabeças **(C)**.

*Nota: As cabeças **(C)** também podem ser limpas reproduzindo uma vez uma cassete de limpeza.*

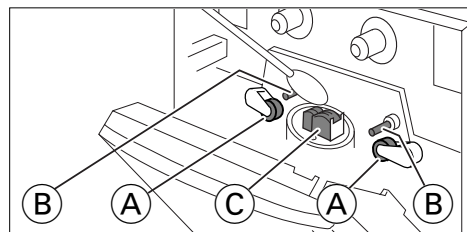

AVISO

Em nenhuma circunstância deve tentar reparar o aparelho pois a garantia deixará de ser válida.

Se surgir uma falha, verifique primeiramente os pontos enumerados a seguir, antes de levar o aparelho para reparação.

Se não conseguir resolver o problema seguindo estas sugestões, consulte o seu fornecedor ou centro de assistência técnica.

Problema	Causa possível	Solução
Não há som, não há corrente	O volume está baixo.	Levante o volume.
	Os auscultadores estão ligados.	Desligue os auscultadores.
	O cabo de alimentação não está bem fixo.	Ligue o cabo de alimentação correctamente.
Não há reacção aos comandos	Descarga electrostática.	Desligue a unidade da fonte de alimentação e volte a ligá-la passados alguns segundos.
Má recepção radiofónica	Sinal de rádio fraco.	Orienta a antena para obter uma recepção óptima.
	Interferência causada por equipamento eléctrico como sejam televisores, etc.	Mantenha a unidade afastada de equipamento eléctrico.
É visualizada a indicação NO DISC	O CD está muito riscado ou sujo.	Substitua o disco ou limpe-o.
	Não há qualquer disco inserido ou então o disco está ao contrário.	Introduza um disco compacto com a etiqueta para cima.
	A lente laser está embaciada.	Aguarde até que a lente seque.
O CD salta faixas	O disco está danificado ou sujo.	Substitua o disco ou limpe-o.
	Está activada a função SHUFFLE ou PROGRAM .	Desactive a função SHUFFLE ou PROGRAM .
Má qualidade de som da cassette	Pó e sujidade nas cabeças, no cabrestante ou nos roletes de pressão.	Limpe as cabeças, o cabrestante e os roletes de pressão.
	Utilização de um tipo de cassette inadequado (METAL) para a gravação.	Utilize apenas cassetes de tipo NORMAL ou de CHROME para a gravação.
É visualizada a indicação CHECK TAPE	A cassette poderá ter uma (ou as duas) patilha(s) de protecção partida(s).	Aplique um pedaço de fita adesiva sobre o buraco.
O comando à distância não funciona correctamente	As pilhas estão mal colocadas.	Insira correctamente as pilhas.
	As pilhas estão gastas.	Coloque pilhas novas.
	A unidade está muito longe.	Coloque a unidade mais perto.

Amplificador

Consumo de energia no modo de espera	8 W
Potência de saída...2 x 10 W RMS ¹ / 8 Ω / 1 kHz / THD 10 %	
Potência musical	2 x 20 W
Relação sinal/ruído.....	≥ 75 dBA (IEC)
Sensibilidade de entrada AUX.....	0,5 V (máx. 2 V)
Saída de SUBWOOFER	> 20.000 Ω
Impedância, altifalantes	≥ 8 Ω
Impedância, auscultadores	32 Ω–1000 Ω

¹ ±1dB

Sintonizador

Gama FM	87,50–108,00 MHz
Gama MW.....	531–1602 kHz
Sensibilidade a 75Ω:	
Mono, 26 dB, relação sinal/ruído	2,8 μV
Stereo, 46 dB, relação sinal/ruído	61,4 μV
Distorção harmónica total	≤ 5 %
Resposta de frequência.....	63–12.500 Hz (± 3 dB)
Relação sinal/ruído	≥ 50 dBA

Leitor de CD

Gama de frequências.....	20–20.000 Hz
Relação sinal/ruído	75 dBA

Deck de cassetes

Resposta de frequência.....	80–12.500 Hz (8 dB)
Relação sinal/ruído.....	50 dB
Choro e flutuação	≤ 0,4 % DIN

Altifalantes de reflexo de graves

Dimensões (L x A x P).....	165 x 240 x 240 mm
Peso (cada).....	aprox. 1,5 Kg

Geral

Dimensões (L x A x P).....	165 x 240 x 250 mm
Peso (sem altifalantes)	aprox. 3 Kg

Sujeito a alteração

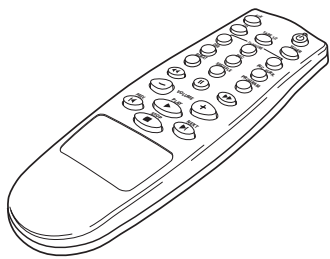
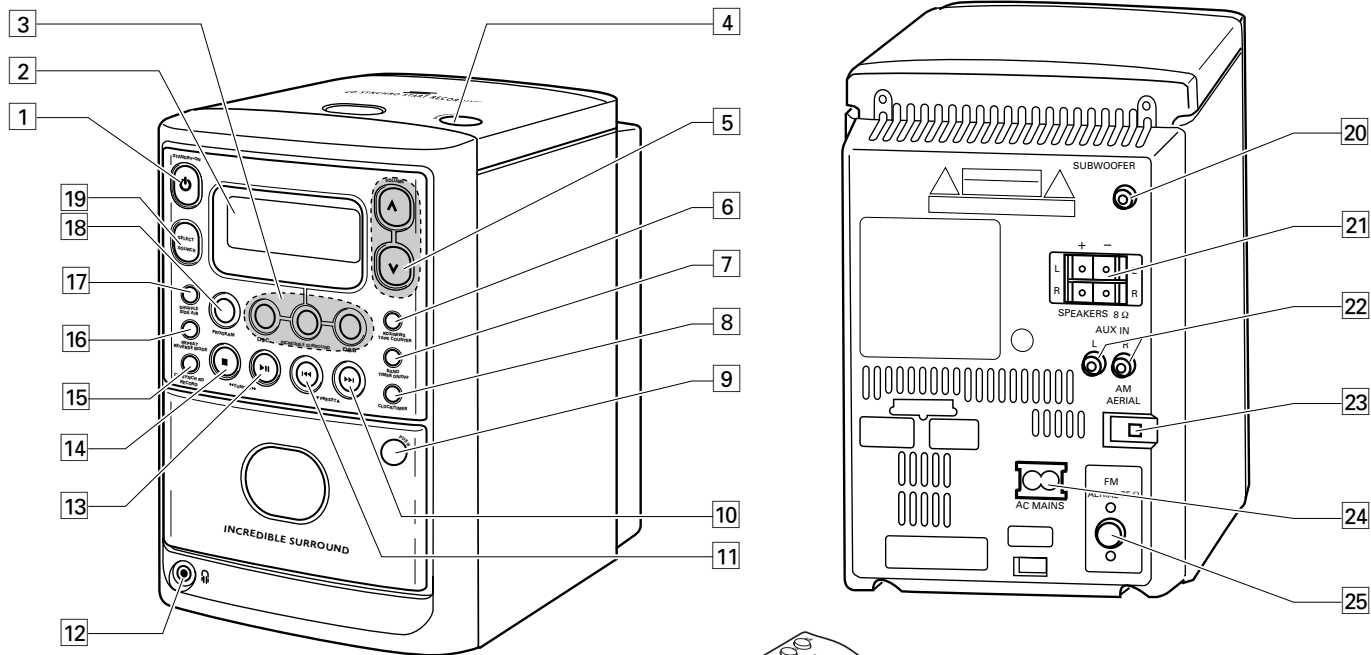

Συμπαρεχόμενα εξαρτήματα

- 2 ηχεία
- Τηλεχειριστήριο
- 2 μπαταρίες για το τηλεχειριστήριο, μεγέθους AAA
- Κεραία πλασίου για τα AM/MW
- Καλώδιο κεραίας για τα FM
- Καλώδιο παροχής ρεύματος

Γενική συντήρηση

Μην εκθέτετε τη συσκευή, τις μπαταρίες και τα CD σε υγρασία, βροχή, άμμο ή σε εξαιρετικά υψηλές θερμοκρασίες (για παράδειγμα από συσκευές θέρμανσης ή από την άμεση ακτινοβολία του ήλιου).

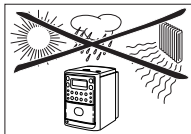

Μπορείτε να καθαρίσετε τη συσκευή με ένα μαλακό πανί που δεν ξηφτίζει, το οποίο έχετε υγράνει ελαφρά. Μη χρησιμοποιείτε καθαριστικά, διότι αυτά μπορούν να προκαλέσουν διαβρώσεις.

**Πληροφορίες για το περιβάλλον**

Εχει αποφευχθεί κάθε περιττό υλικό στην συσκευασία. Εχει καταβληθεί κάθε δυνατή προσπάθεια, έτσι, ώστε η συσκευασία να είναι εύκολα διαχωρίσιμη σε τρία μόνο βασικά υλικά: χαρτόνι (κουτί), διογκωμένη πολυστερίνη και πολυαιθυλαίνιο (σακούλες, προστατευτικά).

Η συσκευή σας αποτελείται από υλικά, που μπορούν ν'ανακυκλωθούν, αν αποσυναρμολογηθούν από μια εξειδικευμένη εταιρεία.

Παρακαλούμε ακολουθείστε τους τοπικούς κανονισμούς, σχετικά με την διάθεση υλικών συσκευασίας, μπαταριών και παλαιών συσκευών.

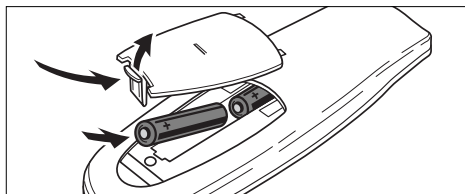
**Μπαταρίες για το τηλεχειριστήριο**

- Ανοίξτε τη θήκη των μπαταριών του τηλεχειριστηρίου και τοποθετήστε 2 μπαταρίες, τύπου AAA, R03 ή UM-4 (κατά προτίμηση αλκαλικές).

Βγάλτε τις μπαταρίες όταν αδειάσουν ή όταν δεν πρόκειται να χρησιμοποιήσετε τη συσκευή για μεγάλο χρονικό διάστημα.

Οι μπαταρίες περιέχουν χημικές ουσίες, και για τον λόγο αυτόν, πρέπει να απορρίπτονται με προσοχή.

Συνδέσεις ηχείων

Οι ακροδέκτες των ηχείων είναι συνδετήρες του τύπου click-fit. Χρησιμοποιήστε τους με τον ακόλουθο τρόπο:

- Συνδέστε το μη σημαδεμένο καλώδιο στον κόκκινο ακροδέκτη και το σημαδεμένο (μαύρο) καλώδιο στον μαύρο ακροδέκτη.

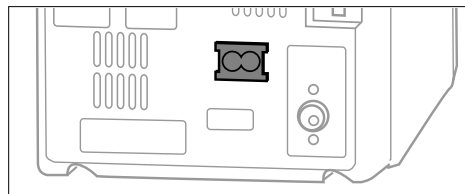
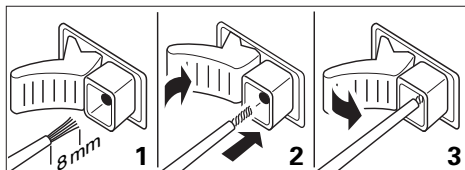
**Ηλεκτρικό δίκτυο**

Η πλάκα με τα δεδομένα του συγκεκριμένου μοντέλου βρίσκεται στο πίσω μέρος της συσκευής.

- 1 Ελέγξτε αν η τάση δικτύου που αναγράφεται στην πλάκα δεδομένων αντιστοιχεί στην τοπική τάση δικτύου. Αν δεν συμβαίνει κάτι τέτοιο, απευθυνθείτε στον αντιπρόσωπό μας ή στο κέντρο τεχνικής εξυπηρέτησης.
- 2 Συνδέστε το καλώδιο παροχής ρεύματος στην υποδοχή AC MAINS και στην πρίζα. Μ' αυτόν τον τρόπο ενεργοποιείται η παροχή ρεύματος.

Πληροφορίες ασφαλείας

Για να αποσυνδέσετε τη συσκευή τελείως από το ηλεκτρικό δίκτυο, βγάλτε το καλώδιο από την πρίζα.

Τοποθετήστε τη συσκευή πάνω σε μια επίπεδη επιφάνεια. Βεβαιωθείτε ότι υπάρχει επαρκής κενός χώρος γύρω από τη συσκευή για να αποφεύγετε την υπερθέρμανσή της.

Η συσκευή αυτή πληροί τους όρους περί ραδιοφωνικών παρεμβολών της Ευρωπαϊκής Κοινότητας.

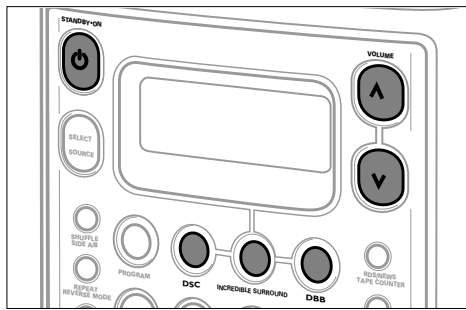

Θέση σε λειτουργία

Για να θέσετε τη συσκευή σε λειτουργία, Πατήστε STANDBY-ON \odot στη συσκευή (ή AUX, CD, TAPE ή TUNER στο τηλεχειριστήριο).

Για να θέσετε τη συσκευή σε κατάσταση αναμονής (standby), ξαναπατήστε STANDBY-ON \odot (ή \odot στο τηλεχειριστήριο).

Για την αποφυγή της υπερθέρμανσής της, η συσκευή έχει εξοπλιστεί με ενσωματωμένο κύκλωμα ασφαλείας. Γι' αυτό κάτω από ακραίες συνθήκες, ενδέχεται να απουσιάζει η συσκευή σας. Αν συμβεί αυτό, σβήστε τη συσκευή και αφήστε την να κρυώσει προτού την ξαναχρησιμοποιήσετε.

Ρύθμιση της έντασης και του ήχου

- Ρυθμίστε την ένταση χρησιμοποιώντας τα πλήκτρα VOLUME \wedge \vee (ή VOLUME $-/+$ στο τηλεχειριστήριο).
→ Η οθόνη δείχνει τη στάθμη της έντασης από VOL 02 έως VOL 32.
- Πατήστε επανειλημμένα το πλήκτρο DSC για να επιλέξετε τα επιθυμητά ηχητικά χαρακτηριστικά.
→ Η οθόνη δείχνει \mathcal{L} , \mathcal{M} ή \mathcal{H} .
- Πατήστε DBB για να ενεργοποιήσετε και να απενεργοποιήσετε την ενίσχυση μπάσων.
→ Στην οθόνη εμφανίζεται η ένδειξη **DBB**.
- Πατήστε INCREDIBLE SURROUND (ή INC. SURR. στο τηλεχειριστήριο) για να ενεργοποιήσετε και να απενεργοποιήσετε το ηχητικό εφέ surround.
→ Η οθόνη δείχνει \mathcal{S} και το πλήκτρο φωτίζεται.

Σημείωση: Το εφέ της ρύθμισης INCREDIBLE SURROUND μπορεί να διαφέρει ανάλογα με τον τύπο μουσικής.

Χρήση πρόσθετων συσκευών

Μπορείτε να χρησιμοποιήσετε μια πρόσθετη συσκευή, για παράδειγμα ένα κασετόφωνο, σε συνδυασμό με αυτήν τη συσκευή. Ανατρέξτε στις οδηγίες χρήσεως της άλλης συσκευής για οδηγίες σχετικά με τη σύνδεση και τον χειρισμό της.

- 1 Εισάγετε το κόκκινο βύσμα ενός καλωδίου cinch στην κόκκινη υποδοχή AUX IN.
- 2 Εισάγετε το άσπρο βύσμα του καλωδίου cinch στην άσπρη υποδοχή AUX IN.
- 3 Συνδέστε τα άλλα άκρα του καλωδίου cinch στις εξόδους αudio της πρόσθετης συσκευής.
- 4 Πατήστε επανειλημμένα το πλήκτρο SELECT SOURCE μέχρι να εμφανισθεί η ένδειξη **AUX** στην οθόνη.
- 5 Χρησιμοποιήστε την πρόσθετη συσκευή σας κανονικά και ρυθμίστε την ένταση και τον ήχο από τη συσκευή MC 145.

Σημείωση: Η υποδοχή εισόδου AUX IN δεν είναι κατάλληλη για τη σύνδεση ενός πικάπ.

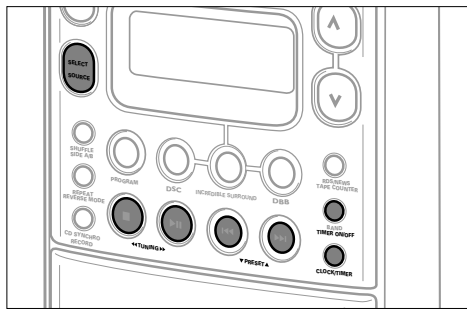

Ρύθμιση του ρολογιού

Μπορείτε να ρυθμίσετε το ρολοί χρησιμοποιώντας το σήμα της ώρας το οποίο μεταδίδεται από σταθμούς RDS. Αυτή η επιλογή λειτουργεί μόνο εάν ο σταθμός RDS μεταδίδει πραγματικά το εν λόγω σήμα.

Αυτόματη ρύθμιση του ρολογιού

1 Συντονίστε τη συσκευή σ' ένα σταθμό RDS (δείτε «ΡΑΔΙΟΦΩΝΟ»).

2 Κρατήστε το πλήκτρο CLOCK/TIMER στη συσκευή πατημένο επί 2 τουλάχιστον δευτερόλεπτα.
→ Στην οθόνη εμφανίζεται το μήνυμα **SEARCH RDS TIME**, επί το πολύ 90 δευτερόλεπτα. Επειτα, η οθόνη δείχνει την ώρα.

Σημείωση: Αν εμφανιστεί το μήνυμα NO RDS TIME, αυτό σημαίνει ότι δεν ελήφθη σήμα της ώρας. Στην περίπτωση αυτή, θα πρέπει να ρυθμίσετε το ρολοί με το χέρι.

Ρύθμιση του ρολογιού με το χέρι

- 1 Βάλτε τη συσκευή σε κατάσταση αναμονής (standby).
- 2 Πατήστε CLOCK/TIMER στη συσκευή.
→ Αναβοσβήνουν τα ψηφία του ρολογιού.
- 3 Πατήστε ◀◀ TUNING ▶▶ στη συσκευή για να ρυθμίσετε τις ώρες.
- 4 Πατήστε ▼ PRESET ▲ στη συσκευή για να ρυθμίσετε τα λεπτά.
- 5 Πατήστε CLOCK/TIMER στη συσκευή για να επιβεβαιώσετε τις ρυθμίσεις.

Εμφάνιση της ώρας

- Όταν είναι αναμμένη η συσκευή, πατήστε CLOCK/TIMER για να ενεργοποιήσετε και να απενεργοποιήσετε την εμφάνιση της ώρας στην οθόνη.

Ρύθμιση του χρονοδιακόπτη

Μπορείτε να χρησιμοποιήσετε τη συσκευή και σαν ξυπνητήρι, ρυθμίζοντάς την έτσι ώστε το CD, ο δέκτης ή το κασετόφωνο να ενεργοποιηθούν αυτόματα σε κάποια προκαθορισμένη ώρα.

- 1 Ρυθμίστε την ένταση που θα χρησιμοποιηθεί για το ξυπνητήρι.
- 2 Βάλτε τη συσκευή σε κατάσταση αναμονής.
- 3 Κρατήστε το πλήκτρο CLOCK/TIMER στη συσκευή πατημένο επί 2 τουλάχιστον δευτερόλεπτα.
→ Η ένδειξη **TIMER** αναβοσβήνει και η οθόνη δείχνει την τρέχουσα επιλογή συσκευής.
- 4 Πατήστε SELECT SOURCE στη συσκευή για να επιλέξετε την επιθυμητή πηγή ήχου: CD, TUNER ή TAPE.

Σημείωση: Η επιλογή REC TUN χρησιμοποιείτε μόνο για εγγραφές σε προκαθορισμένη ώρα. Δείτε «ΚΑΣΕΤΟΦΩΝΟ» για λεπτομέρειες.

- 5 Πατήστε CLOCK/TIMER στη συσκευή για να επιβεβαιώσετε τις ρυθμίσεις.
→ Η οθόνη δείχνει το σύμβολο της συσκευής και την ένδειξη **ON**, και τα ψηφία του ρολογιού αναβοσβήνουν.
- 6 Πατήστε ◀◀ TUNING ▶▶ στη συσκευή για να ρυθμίσετε την επιθυμητή ώρα και ▼ PRESET ▲ για να ρυθμίσετε τα επιθυμητά λεπτά.
- 7 Πατήστε CLOCK/TIMER στη συσκευή για να επιβεβαιώσετε τις ρυθμίσεις.
→ Εμφανίζεται η ένδειξη **TIMER** και ο χρονοδιακόπτης έχει ρυθμιστεί.

Σημείωση: Αν περάσουν περισσότερα από 90 δευτερόλεπτα χωρίς να πατήσετε κάποιο πλήκτρο, η συσκευή θα εγκαταλείψει την κατάσταση ρύθμισης του χρονοδιακόπτη.

Ενεργοποίηση και απενεργοποίηση του χρονοδιακόπτη

- Για να απενεργοποιήσετε και να ενεργοποιήσετε τον χρονοδιακόπτη, πατήστε TIMER ON/OFF όταν η συσκευή βρίσκεται σε κατάσταση αναμονής.
→ Όταν ενεργοποιείται ο χρονοδιακόπτης, εμφανίζεται η ένδειξη **TIMER**.

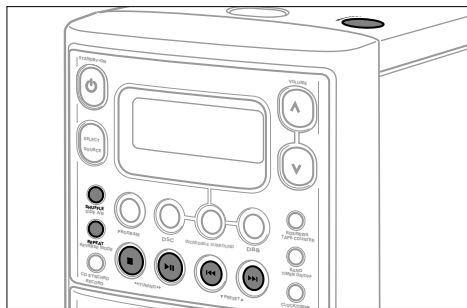

Αναπαραγωγή δίσκου CD

- 1 Πατήστε επανειλημμένα το πλήκτρο SELECT SOURCE μέχρι να εμφανισθεί η ένδειξη **CD**.
- 2 Πατήστε OPEN-CLOSE για να ανοίξετε την υποδοχή του CD.
→ Εμφανίζεται το μήνυμα **OPEN**.
- 3 Τοποθετήστε ένα ακουστικό CD (με την τυπωμένη πλευρά προς τα επάνω) και κλείστε το καπάκι.
→ Εμφανίζεται το μήνυμα **READY** και το CD player σταματά. Στην οθόνη εμφανίζονται ο συνολικός αριθμός τραγουδιών και ο συνολικός χρόνος αναπαραγωγής του CD.
- 4 Πατήστε **▶▶** (ή **PLAY ▶** στο τηλεχειριστήριο) για να αρχίσει η αναπαραγωγή.
→ Η οθόνη δείχνει τον αριθμό του τρέχοντος τραγουδιού και τον χρόνο που έχει παρέλθει από την αρχή του τραγουδιού.
- 5 Πατήστε **■** (ή **STOP ■** στο τηλεχειριστήριο) για να σταματήσετε την αναπαραγωγή.
→ Στην οθόνη εμφανίζονται ο συνολικός αριθμός τραγουδιών και ο συνολικός χρόνος αναπαραγωγής του CD.

- Μπορείτε να παύσετε προσωρινά την αναπαραγωγή πατώντας **▶▶** (ή **■** στο τηλεχειριστήριο).
→ Αναβοσβήνει ο χρόνος κατά τον οποίο διακόπηκε η αναπαραγωγή.
- Μπορείτε να συνεχίσετε την αναπαραγωγή πατώντας **▶▶** (ή **PLAY ▶** στο τηλεχειριστήριο).

Σημείωση: Η αναπαραγωγή σταματάει επίσης:

- μόλις ανοίξετε την υποδοχή του CD.
- όταν το CD φτάσει στο τέλος, ή
- αν επιλέξετε τον δέκτη, το κασετόφωνο ή την επιλογή **AUX**.

REPEAT και SHUFFLE

Επανάληψη του CD ή του προγράμματος

- 1 Για να ενεργοποιήσετε την επαναληπτική αναπαραγωγή, πατήστε **REPEAT** κατά τη διάρκεια της αναπαραγωγής.
→ Εμφανίζεται η ένδειξη **REPEAT**. Τώρα, θα επαναλαμβάνεται η αναπαραγωγή ολόκληρου του CD (ή του προγράμματος, αν είναι διαθέσιμο).
- 2 Ξαναπατήστε **REPEAT** για να επιστρέψετε στην κανονική αναπαραγωγή.
→ Η ένδειξη **REPEAT** σβήνει.

Αναπαραγωγή τραγουδιών σε τυχαία σειρά

- 1 Πατήστε **SHUFFLE** για να ενεργοποιήσετε την αναπαραγωγή σε τυχαία σειρά.
→ Εμφανίζεται η ένδειξη **SHUFFLE** και το μήνυμα **SHUFFLE** αναβοσβήνει δύο φορές. Τώρα, τα τραγούδια ολόκληρου του CD (ή του προγράμματος, αν είναι διαθέσιμο) θα αναπαράγονται σε τυχαία σειρά.
- 2 Ξαναπατήστε **SHUFFLE** για να επιστρέψετε στην κανονική αναπαραγωγή.
→ Η ένδειξη **SHUFFLE** σβήνει.

Σημείωση: Η επιλογές επανάληψης και αναπαραγωγής σε τυχαία σειρά μπορούν να συνδυαστούν.

Επιλογή τραγουδιού και αναζήτηση

Επιλογή τραγουδιού κατά την αναπαραγωγή

- Πατήστε μία ή περισσότερες φορές **◀◀** ή **▶▶** (PREV. **◀** ή NEXT **▶** στο τηλεχειριστήριο) για να πάτε στην αρχή του τρέχοντος, του προηγούμενου ή του επόμενου τραγουδιού (ή τραγουδιών).
→ Η αναπαραγωγή συνεχίζεται από το επιλεγμένο τραγούδι.

Επιλογή τραγουδιού όταν δεν αναπαράγεται το CD

- 1 Πατήστε μία ή περισσότερες φορές **◀◀** ή **▶▶** (PREV. **◀** ή NEXT **▶** στο τηλεχειριστήριο) για να επιλέξετε το προηγούμενο ή το επόμενο τραγούδι.
 - 2 Πατήστε **▶▶** (ή **PLAY ▶** στο τηλεχειριστήριο) για να αρχίσει η αναπαραγωγή του CD.
→ Η αναπαραγωγή αρχίζει από το επιλεγμένο τραγούδι.
- ### Αναζήτηση αποσπάσματος κατά τη διάρκεια της αναπαραγωγής του CD
- 1 Κρατήστε το πλήκτρο **◀◀** ή **▶▶** (**◀◀** ή **▶▶** στο τηλεχειριστήριο) πατημένο για την αναζήτηση κάποιου συγκεκριμένου αποσπάσματος σε εμπρός ή σε πίσω κατεύθυνση.
→ Το CD αναπαράγεται σε αυξημένη ταχύτητα και σε χαμηλή ένταση.
 - 2 Αφήστε το πλήκτρο όταν φτάσετε στο επιθυμητό απόσπασμα.
→ Συνεχίζεται η κανονική αναπαραγωγή.

Σημείωση: Κατά τη διάρκεια της αναπαραγωγής σε τυχαία σειρά ή της αναπαραγωγής προγράμματος, η αναζήτηση είναι μόνο δυνατή μέσα στο συγκεκριμένο τραγούδι.

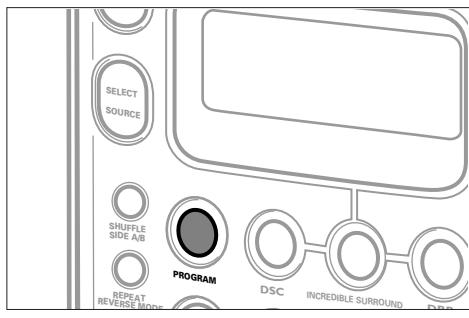

Προγραμματισμός τραγουδιών

Μπορείτε να επιλέξετε μέχρι 20 τραγούδια και να τα αποθηκεύσετε στη μνήμη, σε οποιαδήποτε επιθυμητή σειρά. Μπορείτε να αποθηκεύσετε οποιοδήποτε τραγούδι περισσότερες από μία φορές.

- 1 Πατήστε επανειλημμένα το πλήκτρο SELECT SOURCE μέχρι να εμφανισθεί η ένδειξη **C D**.
Αν έχει ήδη επιλεγεί το CD player, πατήστε **■** (ή STOP **■** στο τηλεχειριστήριο) για να σταματήσετε την αναπαραγωγή του CD.
- 2 Πατήστε PROGRAM για να αρχίσετε τον προγραμματισμό.
→ Αναβοσβήνει η ένδειξη **PROGRAM** και εμφανίζεται ο αριθμός τραγουδιού **1**.
- 3 Επιλέξτε το επιθυμητό τραγούδι με τα πλήκτρα **◀** ή **▶** (PREV. **◀** ή NEXT **▶** στο τηλεχειριστήριο).
- 4 Πατήστε PROGRAM για να αποθηκεύσετε αυτό το τραγούδι στη μνήμη.
→ Στην οθόνη εμφανίζεται για λίγο ο συνολικός αριθμός επιλεγμένων τραγουδιών και ο χρόνος αναπαραγωγής του προγράμματος.

- 5 Επιλέξτε και αποθηκεύστε όλα τα επιθυμητά τραγούδια κατά τον ίδιο τρόπο. Αν δίπλα στον αριθμό τραγουδιού εμφανισθεί η ένδειξη **PROG5**, αυτό το τραγούδι έχει ήδη προγραμματιστεί.

Σημείωση: Αν προσπαθήσετε να αποθηκεύσετε περισσότερα από 20 τραγούδια στη μνήμη, θα εμφανιστεί το μήνυμα **FULL**.

- 6 Πατήστε **▶** (ή PLAY **▶** στο τηλεχειριστήριο) για να ακούσετε την επιλογή τραγουδιών που κάνατε.

Ανασκόπηση του προγράμματος

- Κρατήστε το πλήκτρο PROGRAM πατημένο επί 2 τουλάχιστον δευτερόλεπτα για να ανασκοπήσετε το επιλεγμένο πρόγραμμα.
→ Στην οθόνη θα εμφανισθούν όλα τα αποθηκευμένα τραγούδια στη σειρά τους.

Σημείωση: Η ανασκόπηση του προγράμματος δεν διακόπτει την αναπαραγωγή.

Διαγραφή προγράμματος

- 1 Πατήστε **■** (ή STOP **■** στο τηλεχειριστήριο) για να σταματήσετε την αναπαραγωγή.
- 2 Πατήστε **■** (ή STOP **■** στο τηλεχειριστήριο) για να σβήσετε το πρόγραμμα από τη μνήμη.
→ Η ένδειξη **PROGRAM** σβήνει, εμφανίζεται για λίγο το μήνυμα **CLARE** και το πρόγραμμα διαγράφεται.

Σημείωση: Το πρόγραμμα θα διαγραφεί επίσης:
– αν διακοπεί η παροχή ρεύματος,
– αν ανοίξετε την υποδοχή του CD.

CD player και χειρισμός των δίσκων CD

Δεν πρέπει ποτέ να αγγίζετε τον φακό (A) του CD player. Αν το CD player δεν είναι σε θέση να 'διαβάσει' σωστά τα CD σας, χρησιμοποιήστε ένα CD καθαρισμού για να καθαρίσετε τον φακό. Αν αυτό δεν επιφέρει κάποια βελτίωση, πάτε τη συσκευή για επισκευή σε ένα αναγνωρισμένο συνεργείο επισκευής. Διαφορετικές μέθοδοι καθαρισμού μπορούν να προξενήσουν βλάβη στον φακό. Κρατάτε πάντοτε το καπάκι κλειστό για να αποφύγετε τη συσσώρευση σκόνης στον φακό.

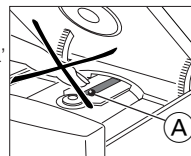

Ο φακός μπορεί να θολώσει όταν το CD player μεταφέρεται από ζεστό σε κρύο περιβάλλον, με αποτέλεσμα να μη λειτουργεί σωστά το CD player. Αφήστε το CD player σε ένα ζεστό περιβάλλον έως ότου εξατμιστεί η υγρασία.

Ενεργοποιημένα κινητά τηλέφωνα στην άμεση εγγύτητα του CD player μπορούν να προκαλέσουν δυσλειτουργίες.

Για να βγάλετε ένα δίσκο CD εύκολα από τη θήκη του, πατάτε το κεντρικό δακτυλίδι ενώ ανασπώνετε ταυτόχρονα το CD. Θα πρέπει πάντοτε να πιάνετε ένα CD από τις άκρες και να το ξαναβάζετε στη θήκη του μετά τη χρήση.

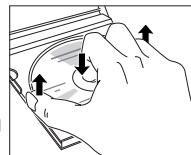

Για να καθαρίσετε το CD, σκουπίστε το σε ευθεία γραμμή από το κέντρο προς τις άκρες, χρησιμοποιώντας ένα μαλακό πανί που δεν ξεφτιρίζει. Η χρήση καθαριστικών μπορεί να προξενήσει βλάβη στο CD! Ποτέ μην γράφετε πάνω στο CD, και μην τοποθετείτε αυτοκόλλητα στο CD.

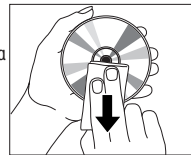

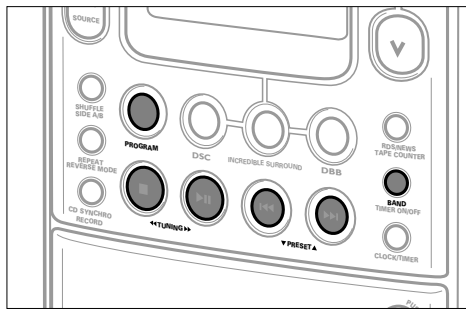

Συντονισμός σε ραδιοφωνικούς σταθμούς

- 1 Πατήστε επανειλημμένα το πλήκτρο SELECT SOURCE μέχρι να εμφανιστεί η ένδειξη **TUNER**.
 - 2 Επιλέξτε μια περιοχή συχνότητων πατώντας επανειλημμένα το πλήκτρο **BAND**.
→ Στην οθόνη εμφανίζεται η επιλεγμένη περιοχή συχνότητων.
 - 3 Κρατήστε το πλήκτρο **◀◀ TUNING ▶▶** (◀◀ ή ▶▶ στο τηλεχειριστήριο) πατημένο επί 1 περίπου δευτερόλεπτο.
→ Στην οθόνη εμφανίζεται το μήνυμα **SEARCH** και το ραδιόφωνο συντονίζεται σ' έναν ραδιοφωνικό σταθμό επαρκούς ισχύος. Αν στα FM ένας σταθμός λαμβάνεται στερεοφωνικά, εμφανίζεται η ένδειξη **STEREO**.
 - 4 Επαναλαμβάνετε την αναζήτηση μέχρι να φτάσετε στον επιθυμητό σταθμό.
- Για να συντονίσετε το ραδιόφωνο σε έναν αδύναμο σταθμό, πατήστε για λίγο το πλήκτρο **◀◀ TUNING ▶▶** (◀◀ ή ▶▶ στο τηλεχειριστήριο) όσες φορές χρειασθεί για την καλύτερη λήψη.

Προγραμματισμός ραδιοφωνικών σταθμών

Μπορείτε να αποθηκεύσετε μέχρι 30 ραδιοφωνικούς σταθμούς στη μνήμη. Η συσκευή μπορεί να επιλέξει και να προγραμματίσει σταθμούς για σας, ή μπορείτε να τους επιλέξετε και μόνοι σας.

Αυτόματος προγραμματισμός

Ο αυτόματος προγραμματισμός θα ξεκινήσει από τον επιλεγμένο αριθμό προεπιλογής. Από αυτόν τον αριθμό προεπιλογής και πέρα, θα διαγραφούν όλοι οι ραδιοφωνικοί σταθμοί που είχαν προγραμματιστεί νωρίτερα. Η συσκευή θα προγραμματίσει μόνο σταθμούς που δεν βρίσκονται ήδη αποθηκευμένοι στη μνήμη.

- 1 Πατήστε **▼ PRESET ▲** (PREV. ◀ ή NEXT ▶) στο τηλεχειριστήριο για να επιλέξετε τον αριθμό προεπιλογής από τον οποίο θέλετε να ξεκινήσει ο αυτόματος προγραμματισμός.
- 2 Κρατήστε το πλήκτρο **PROGRAM** στη συσκευή πατημένο επί 2 τουλάχιστον δευτερόλεπτα.
→ Εμφανίζεται το μήνυμα **PUT** και προγραμματίζονται οι διαθέσιμοι σταθμοί. Στη συνέχεια, αρχίζει να παίζει ο ραδιοφωνικός σταθμός με τον μεγαλύτερο αριθμό προεπιλογής.

Προγραμματισμός με το χέρι

- 1 Συντονίστε το ραδιόφωνο στον επιθυμητό σταθμό (δείτε «Συντονισμός σε ραδιοφωνικούς σταθμούς»).
- 2 Πατήστε **PROGRAM** στη συσκευή.
→ Αναβοσβήνει η ένδειξη **PROGRAM**.
- 3 Πατήστε **▼ PRESET ▲** (PREV. ◀ ή NEXT ▶) στο τηλεχειριστήριο για να δώσετε σ' αυτόν τον σταθμό έναν αριθμό από το 1 έως το 30.
- 4 Πατήστε **PROGRAM** στη συσκευή για να επιβεβαιώσετε τη ρύθμιση.
→ Σβήνει η ένδειξη **PROGRAM** και εμφανίζονται ο αριθμός προεπιλογής και η συχνότητα του προεπιλεγμένου σταθμού.

Συντονισμός σε προεπιλεγμένους σταθμούς

- Πατήστε **▼ PRESET ▲** (PREV. ◀ ή NEXT ▶) στο τηλεχειριστήριο) μέχρι να εμφανιστεί ο αριθμός προεπιλογής του επιθυμητού σταθμού.

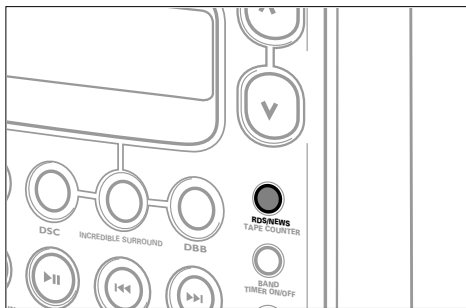

RDS

Το «Radio Data System» είναι μια υπηρεσία που δίνει σε σταθμούς FM τη δυνατότητα να στέλνουν συμπληρωματικές πληροφορίες. Όταν λαμβάνετε το σήμα ενός σταθμού RDS, στην οθόνη εμφανίζεται η ένδειξη  και το όνομα του σταθμού.

Όταν χρησιμοποιείται η λειτουργία αυτόματου προγραμματισμού, οι σταθμοί RDS θα προγραμματιστούν πρώτοι.

Επιλογή διάφορων τύπων πληροφοριών RDS

- Πατήστε επανειλημμένα τον πλήκτρο RDS/NEWS στη συσκευή για να επιλέξετε μεταξύ των ακόλουθων πληροφοριών (εάν μεταδίδονται):
 - Τύπος προγράμματος, για παράδειγμα *NEWS*, *SPORT*, *POP M*,...
 - Ραδιοφωνικά μηνύματα κειμένου
 - Συχνότητα
 - Όνομα σταθμού

Σημείωση: Αν πατήσετε RDS/NEWS και εμφανιστεί το μήνυμα *NO RDS*, αυτό σημαίνει ότι δεν λαμβάνεται κάποιο σήμα RDS.

Δελτίο ειδήσεων

Μπορείτε να ρυθμίσετε τον ραδιοφωνικό δέκτη έτσι, ώστε η αναπαραγωγή ενός CD ή μιας κασέτας να διακόπτεται για τη μετάδοση του δελτίου ειδήσεων ενός σταθμού RDS. Αυτή η επιλογή λειτουργεί μόνο εάν ταυτόχρονα με το δελτίο ειδήσεων μεταδίδεται και το σήμα RDS για τον τύπο προγράμματος *NEWS*.

- 1 Συντονίστε τη συσκευή στον επιθυμητό σταθμό RDS (δείτε «ΡΑΔΙΟΦΩΝΟ»).
- 2 Κρατήστε το πλήκτρο RDS/NEWS στη συσκευή πατημένο επί 2 δευτερόλεπτα.
→ Εμφανίζεται για λίγο το μήνυμα *NEWS ON* και η ένδειξη  αρχίζει να αναβοσβήνει.
- 3 Ξεκινήστε κανονικά την αναπαραγωγή ενός CD ή μιας κασέτας.
→ Κατά τη μετάδοση δελτίου ειδήσεων, η συσκευή θα επιλέξει αυτόματα τη λειτουργία του ραδιοφώνου και θα εμφανιστεί το μήνυμα *NEWS*. Η λειτουργία μετάδοσης ειδήσεων απενεργοποιείται.

- Μπορείτε να σβήσετε το δελτίο ειδήσεων κρατώντας το πλήκτρο RDS/NEWS πατημένο επί 2 δευτερόλεπτα.

Σημείωση: Για την αποφυγή ακούσιων εγγραφών, η μετάδοση ειδήσεων δεν λειτουργεί όταν πραγματοποιείται εγγραφή κασέτας.







Τύποι προγραμμάτων RDS

NO TYPEΚανέναν τύπος προγράμματος RDS
NEWSΕιδήσεις
AFFAIRSΠολιτικά και επικαιρότητα
INFOΕιδικά ενημερωτικά προγράμματα
SPORTΑθλητικά
EDUCATEΕκπαίδευση και προηγμένη κατάρτιση
DRAMAΡαδιοφωνικά έργα και λογοτεχνία
CULTUREΠολιτισμός, θρησκεία και κοινωνία
SCIENCEΕπιστήμες
VARIETYΨυχαγωγικά προγράμματα
POP MΜουσική ποπ

ROCK MΜουσική ροκ
MOR MΕλαφριά μουσική
LIGHT MΕλαφριά κλασική μουσική
CLASSICSΚλασική μουσική
OTHER MΕιδικά μουσικά προγράμματα

EON

Η επιλογή «Enhanced Other Network» σας δίνει τη δυνατότητα αναζήτησης σταθμών RDS που προσφέρουν κάποιο συγκεκριμένο τύπο προγράμματος. Αν είναι διαθέσιμη η λειτουργία EON, εμφανίζεται η ένδειξη .

- 1 Την ώρα που ακούτε κάποιο σταθμό RDS, πατήστε RDS/NEWS στη συσκευή μέχρι να εμφανιστεί ο τύπος προγράμματος.
- 2 Πατήστε  PRESET  (PREV.  ή NEXT  στο τηλεχειριστήριο) μέχρι να εμφανιστεί ο επιθυμητός τύπος προγράμματος.
- 3 Πατήστε TUNING  (ή  στο τηλεχειριστήριο) για να αρχίσει η αναζήτηση.
→ Το ραδιόφωνο συντονίζεται σε σταθμό RDS που μεταδίδει τον επιλεγμένο τύπο προγράμματος. Αν ο επιλεγμένος τύπος προγράμματος δεν είναι διαθέσιμος, εμφανίζεται το μήνυμα *TYPE NOT FOUND*.

Σημείωση: – Αν δεν είναι διαθέσιμη η λειτουργία EON, η συσκευή αναζητά τον επιθυμητό τύπο προγράμματος στους προεπιλεγμένους σταθμούς RDS.

– Αν χρησιμοποιείτε τη λειτουργία μετάδοσης ειδήσεων σε συνδυασμό με σταθμό EON, η συσκευή θα ψάχνει ολόκληρο το δίκτυο για δελτίο ειδήσεων.

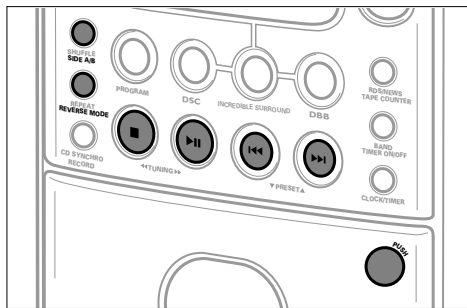

Αναπαραγωγή κασέτας

- 1 Πατήστε επανειλημμένα το πλήκτρο SELECT SOURCE μέχρι να εμφανιστεί η ένδειξη **T.A.P.E.**
- 2 Πατήστε **PUSH** για να ανοίξει η υποδοχή της κασέτας.
- 3 Τοποθετήστε μια ηχογραφημένη κασέτα με την ανοικτή πλευρά προς τα κάτω και κλείστε την υποδοχή της κασέτας.
- 4 Πατήστε **▶▶** (ή **PLAY ▶** στο τηλεχειριστήριο) για να αρχίσει η αναπαραγωγή.
→ Η οθόνη δείχνει την πλευρά της κασέτας που αναπαράγεται, την ένδειξη **:** και τον μετρητή της κασέτας.
- 5 Πατήστε **■** (ή **STOP ■** στο τηλεχειριστήριο) για να σταματήσετε την αναπαραγωγή.

Αλλαγή της πλευράς της κασέτας

Μπορείτε να αλλάξετε την πλευρά της κασέτας χωρίς να βγάλετε την κασέτα από την υποδοχή. Η πλευρά της κασέτας αλλάζει με το πάτημα του σχετικού πλήκτρου ή αυτόματα στο τέλος της κασέτας.

Αλλαγή πλευράς όταν δεν αναπαράγεται η κασέτα

- Πατήστε **SIDE A/B** στη μονάδα για να αλλάξετε την πλευρά της κασέτας.
→ Στην οθόνη εμφανίζεται η ένδειξη **A** ή **B** και ο μετρητής της κασέτας επανέρχεται στη θέση **0000**.

Αλλαγή πλευράς κατά την αναπαραγωγή

- Κατά τη διάρκεια της αναπαραγωγής, πατήστε **SIDE A/B** (ή **PLAY ▶** στο τηλεχειριστήριο) για να αλλάξετε την πλευρά της κασέτας.
→ Στην οθόνη εμφανίζεται η ένδειξη **A** : ή **B** : και ο μετρητής της κασέτας επανέρχεται στη θέση **0000**. Η αναπαραγωγή συνεχίζεται στην επιλεγμένη πλευρά της κασέτας.

Αυτόματη αντιστροφή

Μπορείτε να επιλέξετε αν η αναπαραγωγή θα πρέπει να σταματήσει όταν η κασέτα φτάσει στο τέλος, ή αν θα πρέπει να συνεχιστεί στην άλλη πλευρά της κασέτας

- Πατήστε επανειλημμένα το πλήκτρο **REVERSE MODE** στη μονάδα για να επιλέξετε ένα από τα εξής:
 - **A** ή **B**: Η αναπαραγωγή σταματάει στο τέλος της κασέτας.
 - **A+B** ή **B+A**: Η πλευρά της κασέτας αλλάζει μόνο μία φορά.
 - **A+A** ή **B+B** και **REPEAT**: Αναπαράγονται επανειλημμένα και οι δύο πλευρές της κασέτας, έως 5 φορές για την κάθε πλευρά.

Περιέλιξη της κασέτας

- 1 Πατήστε **■** (ή **STOP ■** στο τηλεχειριστήριο) για να σταματήσετε την αναπαραγωγή.
- 2 Πατήστε **◀◀** ή **▶▶** για την ταχεία περιέλιξη της κασέτας προς τα πίσω ή προς τα μπροστά.
→ Η οθόνη δείχνει την ένδειξη **A** ή **B** και τον μετρητή της κασέτας, και αναβοσβήνει η ένδειξη **<<** ή **>>**.
- 3 Πατήστε **■** (ή **STOP ■** στο τηλεχειριστήριο) για να σταματήσετε την περιέλιξη της κασέτας.

Παρακολούθηση της κασέτας κατά την περιέλιξη

- 1 Πατήστε **▶▶** (ή **PLAY ▶** στο τηλεχειριστήριο) για να αρχίσει η αναπαραγωγή.
→ Η οθόνη δείχνει την πλευρά της κασέτας που αναπαράγεται, την ένδειξη **:** και τον μετρητή της κασέτας.
- 2 Κρατήστε το πλήκτρο **◀◀** ή **▶▶** (**◀◀** ή **▶▶** στο τηλεχειριστήριο) πατημένο για την αναζήτηση ενός συγκεκριμένου αποσπάσματος σε εμπρός ή σε πίσω κατεύθυνση.
→ Η ένδειξη **:** σβήνει και η κασέτα αναπαράγεται σε υψηλή ταχύτητα και σε χαμηλή ένταση.
- 3 Αφήστε το πλήκτρο μόλις φτάσετε στο επιθυμητό απόσπασμα.
→ Συνεχίζεται η κανονική αναπαραγωγή.

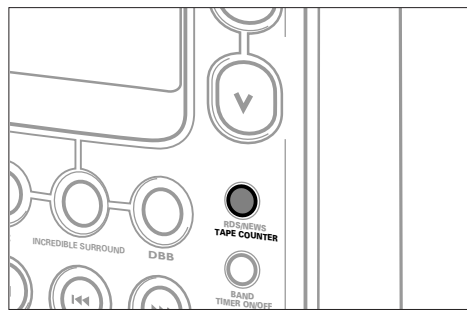

Μετρητής κασέτας

Κατά τη διάρκεια της χρήσης του κασετοφώνου, στην οθόνη εμφανίζεται ένας μετρητής κασέτας. Ο μετρητής μπορεί να σας βοηθήσει στην αναζήτηση τραγουδιών ή αποσπασμάτων στην κασέτα. Ο μετρητής μπορεί να επαναρρυθμιστεί στη θέση 000.

Εμφάνιση του μετρητή κατά τη διάρκεια εγγραφής

- Πατήστε **TAPE COUNTER** κατά τη διάρκεια μιας εγγραφής για την εκ περιτροπής εμφάνιση του μετρητή και της ένδειξης της επιλεγμένης συσκευής.

Επαναρύθμιση του μετρητή

- 1 Πατήστε **■** (ή **STOP ■** στο τηλεχειριστήριο) για να σταματήσετε την αναπαραγωγή.
- 2 Πατήστε **■** (ή **STOP ■** στο τηλεχειριστήριο) για να μηδενίσετε τον μετρητή.
→ Εμφανίζεται η ένδειξη 000.

Γενικές πληροφορίες σχετικά με την εγγραφή κασετών

Η αντιγραφή επιτρέπεται καθ' όσον δεν παραβιάζονται τα δικαιώματα πνευματικής ιδιοκτησίας ή άλλα δικαιώματα τρίτων.

Για τις εγγραφές σας θα πρέπει να χρησιμοποιείτε κασέτες του τύπου **NORMAL** (IEC τύπου I) ή **CHROME** (IEC τύπου II). Η συσκευή αυτή δεν είναι κατάλληλη για την εγγραφή κασετών του τύπου **METAL** (IEC τύπου IV).

Η ηχητική στάθμη εγγραφής ρυθμίζεται αυτόματα. Η αλλαγή των ρυθμίσεων **VOLUME**, **INCREDIBLE SURROUND**, **DSC** και **DBB** δεν επηρεάζει την εγγραφή.

Στην αρχή και στο τέλος της κασέτας, δεν πραγματοποιείται εγγραφή επί 7 δευτερόλεπτα, όταν περνά η αρχή της ταινίας από τις κεφαλές του κασετοφώνου.

Προστασία από ακούσια αντιγραφή

Κρατήστε την πλευρά της κασέτας που θέλετε να προστατέψετε προς το μέρος σας και σπάστε το αριστερό γλωσσίδιο. Η εκ νέου εγγραφή αυτής της πλευράς είναι πλέον αδύνατη.

Για να ξανακάνετε εγγραφές σ' αυτή την πλευρά της κασέτας, καλύψτε το άνοιγμα με κολλητική ταινία.

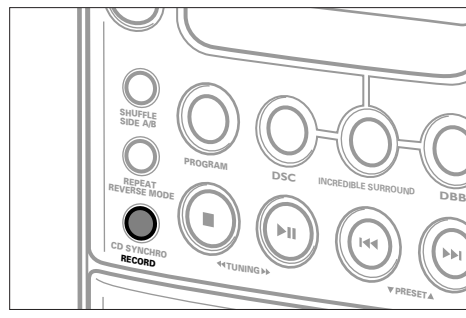
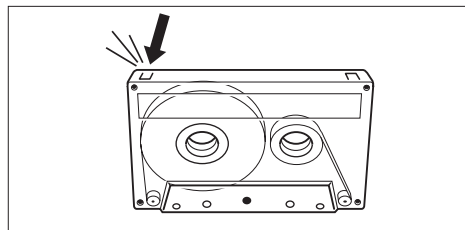

Εγγραφή από το ραδιόφωνο

- 1 Πατήστε **SELECT SOURCE** μέχρι να εμφανιστεί η ένδειξη **TUNER**.
- 2 Συντονίστε το ραδιόφωνο στον επιθυμητό σταθμό (δείτε «**ΡΑΔΙΟΦΩΝΟ**»).
- 3 Πατήστε **PUSH** για να ανοίξετε την υποδοχή της κασέτας.
- 4 Τοποθετήστε μια άδεια, μη προστατευόμενη κασέτα και κλείστε την υποδοχή της κασέτας.
- 5 Πατήστε **RECORD** στη συσκευή για να αρχίσει η εγγραφή.
→ Στην οθόνη εμφανίζεται για λίγο το μήνυμα **RECORD** και η ένδειξη **RECORD** ανάβει.
- 6 Πατήστε **■** (ή **STOP ■** στο τηλεχειριστήριο) για να σταματήσετε την εγγραφή.

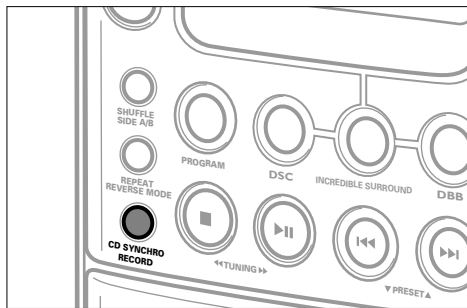

Εγγραφή από το CD player (CD SYNCHRO)

1 Πατήστε SELECT SOURCE μέχρι να εμφανιστεί η ένδειξη **C B**.

2 Τοποθετήστε ένα CD και προγραμματίστε αριθμούς τραγουδιών, αν το επιθυμείτε.

3 Πατήστε PUSH για να ανοίξετε την υποδοχή της κασέτας.

4 Τοποθετήστε μια άδεια, μη προστατευόμενη κασέτα και κλείστε την υποδοχή της κασέτας.

• Μπορείτε να επιλέξετε την πλευρά (ή τις πλευρές) της κασέτας **A**, **B** ή **A+B**, πατώντας REVERSE MODE. Αν επιλέξετε **A+B**, η πλευρά της κασέτας αλλάζει αυτόματα στο τέλος της κασέτας. Κατά τη διάρκεια της αντιστροφής, η αναπαραγωγή του CD διακόπτεται προσωρινά.

5 Πατήστε CD SYNCHRO RECORD στη συσκευή.
→ Αρχίζει η εγγραφή. Η αναπαραγωγή του CD αρχίζει 7 δευτερόλεπτα αργότερα, έτσι ώστε να έχει περάσει η αρχή της ταινίας από τις κεφαλές του κασετοφώνου.

Σημείωση: Αν η επιλογή του πρώτου τραγουδιού της εγγραφής γίνεται με τα πλήκτρα **◀** ή **▶**, η αναπαραγωγή του CD και η εγγραφή της κασέτας θα αρχίσουν ταυτόχρονα.

6 Πατήστε **■** (ή STOP **■** στο τηλεχειριστήριο) για να σταματήσετε την εγγραφή.

Σημείωση: Αν πατήσετε RECORD κατά τη διάρκεια της αναπαραγωγής ενός CD, η αντιγραφή αρχίζει αμέσως (χρησιμοποιήστε το πλήκτρο **▶** για να διακόψετε προσωρινά την αναπαραγωγή του CD).

Χρονοδιακόπτης εγγραφής

Μπορείτε να κάνετε εγγραφή από το ραδιόφωνο σε κάποια προκαθορισμένη ώρα. Θα πρέπει να ορίσετε τον προεπιλεγμένο σταθμό από τον οποίο θα γίνει η εγγραφή, καθώς και τον χρόνο έναρξης και λήξης. Μπορείτε να επιλέξετε την πλευρά (ή τις πλευρές) της κασέτας **A**, **B** ή **A+B**, πατώντας REVERSE MODE.

1 Επιλέξτε τον προεπιλεγμένο σταθμό από τον οποίο θα πρέπει να γίνει η εγγραφή

2 Βάλτε τη συσκευή σε κατάσταση αναμονής (standby).

3 Κρατήστε το πλήκτρο CLOCK/TIMER στη συσκευή πατημένο επί τουλάχιστον 2 δευτερόλεπτα.
→ Αναβοβλίνει η ένδειξη **TIMER** και εμφανίζεται η τρέχουσα επιλογή συσκευής.

4 Πατήστε επανειλημμένα το πλήκτρο SELECT SOURCE μέχρι να εμφανισθεί η ένδειξη **REC TUN**.

5 Πατήστε CLOCK/TIMER στη συσκευή για να επιβεβαιώσετε την επιλογή συσκευής.
→ Η οθόνη δείχνει την ένδειξη **ON**, η ένδειξη **RECORD** και τα ψηφία του ρολογιού αναβοβλίνουν.

6 Πατήστε **◀** TUNING **▶** στη συσκευή για να ρυθμίσετε την επιθυμητή ώρα και **▼** PRESET **▲** για να ρυθμίσετε τα επιθυμητά λεπτά.

7 Πατήστε CLOCK/TIMER στη συσκευή για να επιβεβαιώσετε την ώρα έναρξης.
→ Η οθόνη δείχνει την ένδειξη **OFF**, η ένδειξη **RECORD** και τα ψηφία του ρολογιού αναβοβλίνουν.

8 Πατήστε **◀** TUNING **▶** στη συσκευή για να ρυθμίσετε την επιθυμητή ώρα και **▼** PRESET **▲** για να ρυθμίσετε τα επιθυμητά λεπτά.

9 Πατήστε CLOCK/TIMER στη συσκευή για να επιβεβαιώσετε τις ρυθμίσεις.
→ Εμφανίζεται η ένδειξη **TIMER**. Ο χρονοδιακόπτης εγγραφής έχει ρυθμιστεί.

Συντήρηση του κασετοφώνου

Για να εξασφαλίσετε την καλύτερη ποιότητα εγγραφής και αναπαραγωγής, καθαρίζετε τα στοιχεία **A**, **B** και **C** μετά από κάθε 50 ώρες λειτουργίας, περίπου. Χρησιμοποιήστε μια μπατονέτα με βαμβάκι την οποία έχετε υγράνει ελαφρά με αλκοόλη ή με υγρό καθαρισμού κεφαλών.

Πατήστε **▶** και καθαρίστε τους ελαστικούς τροχαλίες πίεσης **A**. Ξαναπατήστε **▶** και καθαρίστε τους άξονες περιστροφής **B** και τις κεφαλές **C**.

Σημείωση: Ο καθαρισμός των κεφαλών **C** μπορεί να γίνει επίσης με το παίξιμο μιας κασέτας καθαρισμού.

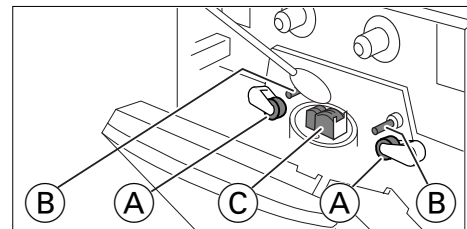

ΠΡΟΕΙΔΟΠΟΙΗΣΗ

Σε καμία περίπτωση μην προσπαθήσετε να επιδιορθώσετε το CD μόνοι σας γιατί αυτό θα ακυρώσει την εγγύηση.

Αν παρουσιαστεί βλάβη, ελέγξτε όλα τα σημεία που αναφέρονται πιο κάτω πριν πάρετε την συσκευή για επιδιόρθωση.

Αν δεν είσατε σε θέση να λύσετε μόνοι το πρόβλημα με βάση τις υποδείξεις, επικοινωνήστε με τον αντιπρόσωπο ή το σέρβις της Philips στην περιοχή σας.

Πρόβλημα	Πιθανή αιτία	Λύση
Δεν υπάρχει ήχος / ισχύς	Δεν έχει ρυθμιστεί η ένταση.	Ρυθμίστε την ένταση.
	Έχουν συνδεθεί ακουστικά.	Αποσυνδέστε τα ακουστικά.
	Το καλώδιο παροχής ρεύματος δεν έχει συνδεθεί καλά.	Συνδέστε σωστά το καλώδιο παροχής ρεύματος.
Η συσκευή δεν λειτουργεί όταν πατάτε κάποιο πλήκτρο	Ηλεκτροστατική εκφόρτιση.	Αποσυνδέστε τη συσκευή από το ηλεκτρικό δίκτυο και επανασυνδέστε την μετά από λίγα δευτερόλεπτα.
Κακή ραδιοφωνική λήψη	Αδύναμο σήμα σταθμού. Παρεμβολές από ηλεκτρικές συσκευές, για παράδειγμα τηλεοράσεις, υπολογιστές, μηχανές κλπ.	Κατευθύνετε την κεραία για καλύτερη λήψη. Κρατάτε τη συσκευή μακριά από άλλες ηλεκτρικές συσκευές.
Εμφανίζεται το μήνυμα NO DISC	Το CD είναι πολύ γρατσουνισμένο ή λερωμένο.	Αντικαταστήστε ή καθαρίστε το CD.
	Δεν έχει τοποθετηθεί CD, ή έχει τοποθετηθεί ανάποδα.	Τοποθετήστε το CD με την τυπωμένη πλευρά προς τα επάνω.
	Έχει θολώσει ο φακός του λέιζερ.	Περιμένετε μέχρι να καθαρίσει ο φακός.
Το CD πηδά στο επόμενο τραγούδι	Το CD παρουσιάζει βλάβη ή είναι λερωμένο.	Αντικαταστήστε ή καθαρίστε το CD.
	Έχει επιλεγθεί η λειτουργία SHUFFLE ή PROGRAM .	Ακυρώστε τη λειτουργία SHUFFLE ή PROGRAM .
Κακή ποιότητα ήχου της κασέτας	Σκόνη και ακαθαρσίες στις κεφαλές, στον άξονα περιστροφής ή στους τροχαλιές πίεσης.	Καθαρίστε τις κεφαλές, τους άξονες περιστροφής και τους τροχαλιές πίεσης.
	Χρησιμοποιείται ακατάλληλος τύπος κασέτας (METAL).	Χρησιμοποιείτε μόνο κασέτες NORMAL ή CHROME για τις εγγραφές σας.
Εμφανίζεται το μήνυμα CHECK TAPE	Έχουν αφαιρεθεί τα γλωσσίδια της κασέτας.	Κολλήστε λίγη κολλητική ταινία στο άνοιγμα.
Το τηλεχειριστήριο δεν λειτουργεί σωστά	Δεν έχουν τοποθετηθεί σωστά οι μπαταρίες.	Τοποθετήστε σωστά τις μπαταρίες.
	Έχουν αδειάσει οι μπαταρίες.	Τοποθετήστε νέες μπαταρίες.
	Η απόσταση προς τη συσκευή είναι πολύ μεγάλη.	Φέρετε τη συσκευή πιο κοντά.

Ενισχυτής

Κατανάλωση ρεύματος σε κατάσταση αναμονής	8 W
Ισχύς εξόδου	2 × 10 W RMS ¹ / 8 Ω / 1 kHz / THD 10 %
Μουσική ισχύς	2 × 20 W
Λόγος σήματος προς θόρυβο.....	≥ 75 dBA (IEC)
Ευαισθησία εξόδου AUX.....	0,5 V (max. 2 V)
Εξόδος SUBWOOFER	> 20.000 Ω
Συνθετη αντίσταση, ηχεία.....	≥ 8 Ω
Συνθετη αντίσταση, ακουστικά.....	32 Ω–1000 Ω

Δέκτης

Περιοχή FM	87,50-108,00 MHz
Περιοχή MW	531-1602 kHz
Ευαισθησία στα 75 Ω:	
Μονοφωνικά, λόγος σήματος προς θόρυβο 26 dB	2,8 μV
Στερεοφωνικά, λόγος σήματος προς θόρυβο 46 dB	61,4 μV
Συνολική παραμόρφωση αρμονικών.....	≤ 5 %
Απόκλιση συχνότητας.....	63–12.500 Hz (± 3 dB)
Λόγος σήματος προς θόρυβο	≥ 50 dBA

CD player

Περιοχή συχνότητων.....	20–20.000 Hz
Λόγος σήματος προς θόρυβο.....	75 dBA
Κασετόφωνο	
Απόκλιση συχνότητας	80–12.5000 Hz (8 dB)
Λόγος σήματος προς θόρυβο	50 dB A
Διακυμάνσεις ταχύτητας.....	≤ 0,4 % DIN

Ηχεία bass reflex

Διαστάσεις (Π × Υ × Β)	165 × 240 × 240 mm
Βάρος (το καθένα)	περίπου 1,5 κιλά
Γενικά	
Διαστάσεις (Π × Υ × Β)	165 × 240 × 250 mm
Βάρος (χωρίς ηχεία)	περίπου 3 κιλά

Επιφυλάσσονται αλλαγές

Meet Philips at the Internet
<http://www.philips.com>

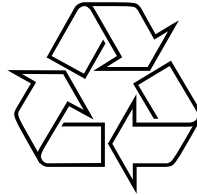

Free Manuals Download Website

<http://myh66.com>

<http://usermanuals.us>

<http://www.somanuals.com>

<http://www.4manuals.cc>

<http://www.manual-lib.com>

<http://www.404manual.com>

<http://www.luxmanual.com>

<http://aubethermostatmanual.com>

Golf course search by state

<http://golfingnear.com>

Email search by domain

<http://emailbydomain.com>

Auto manuals search

<http://auto.somanuals.com>

TV manuals search

<http://tv.somanuals.com>