

SDV2740/27



Register your product and get support at:
www.philips.com/welcome

EN Amplified indoor antenna 2

FR Antenne intérieure 7

ES Antena amplificada para interiores 13

PHILIPS

Table of Contents

1. Important	2
2. Your indoor television antenna	3
2.1 Product overview	3
3. Getting Started	3
3.1 Installation	3
3.2 Connect to your TV	4
3.3 Setting up your antenna	4
4. Using your television antenna	5
4.1 For VHF/FM reception	5
4.2 For UHF reception	5
4.3 Setting up a digital tuner with this antenna	5
5. Frequently asked questions	6
6. Warranty and service	6

1 Important

Take time to read this manual before you use your Philips indoor television antenna. It contains important information and notes regarding installation and set up.

© 2008 Koninklijke Philips Electronics N.V.
All rights reserved. Reproduction in whole or in part is prohibited without the written consent of the copyright owner. Trademarks are the property of Koninklijke Philips Electronics N.V. or their respective owners.

Disposal of your old product

Your product is designed and manufactured with high quality materials and components, which can be recycled and reused.

Please inform yourself about your local collection system for electrical and electronic products.

Please act according to your local rules and do not dispose of your old products with your normal household waste. The correct disposal of your old product will help prevent potential negative consequences for the environment and human health.

Take the package to your local recycling center.



2 Your indoor television antenna

Congratulations on your purchase and welcome to Philips!

To fully benefit from the support that Philips offers, register your product at www.philips.com/welcome.

2.1 Product overview

- A 120V AC/6V DC power adaptor, included
- B Gain control knob
- C VHF antenna
- D 6V DC connection
- E Out to TV connection
- F UHF antenna
- G Stand

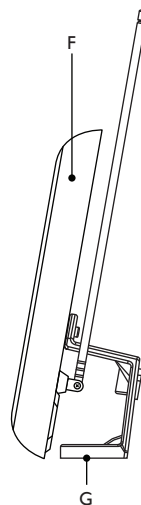
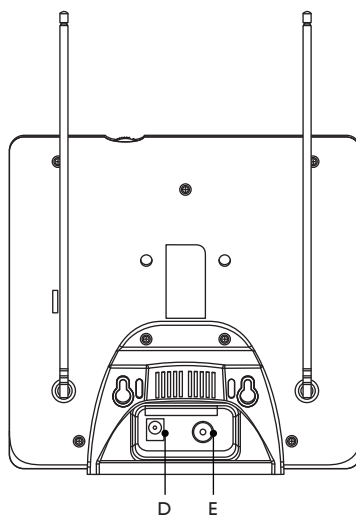
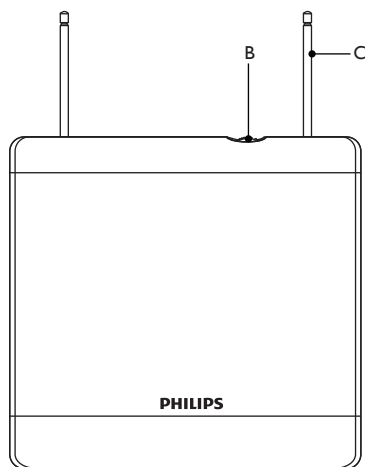
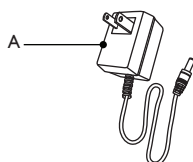

3 Getting Started



Before you start: For this antenna to work properly, you must access the menu on the television you are connecting this antenna to (consult your television owner's manual) then set it to receive the signal from an ANTENNA or OFF AIR instead of CABLE or SATELLITE.

3.1 Installation

Determining Signal Strength

Before installation determine the best location for optimum reception. It is important for the antenna to have an unobstructed path to the transmitter. For best results, the antenna should be facing towards transmitter.



Tip
Where possible, choose a location near a window which will give the antenna a clear view of the transmitter.



Tip
Do not place the antenna on a metal surface.

3.2 Connect to your TV

- 1 Connect one end of the coaxial cable to signal output of the antenna and the other end to the input on your TV receiver. ①
- 2 Connect DC plug to the antenna and the power supply to a 120V AC outlet. ②

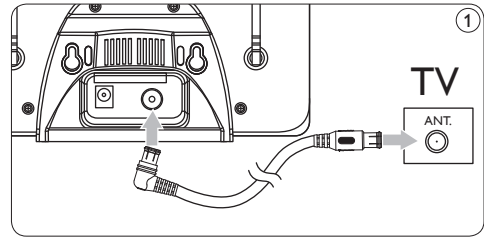

3.3 Setting up your antenna

Antenna can be set up on a flat surface (table) on a horizontal or vertical position.

ⓘ Note

Horizontal position for UHF and VHF.

Vertical position for UHF only, and keep the dipoles to minimum length.

Horizontal position: Attach the stand to the back of the antenna in a horizontal position using the two screws provided. ③

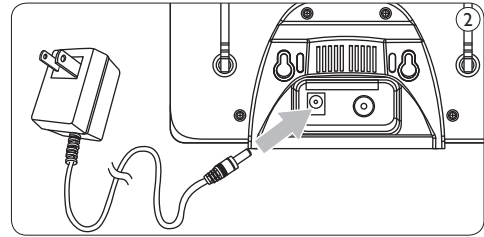

Vertical position: Attach the stand to the back of the antenna in a vertical direction using the two screws provided. ④

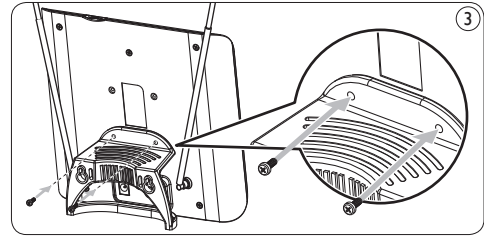

Mounting on the Wall: Mount two wood screws with center distance of 63 mm (2.5") into the wall. Hang the two notch holes onto the two wood screws on the wall. ⑤

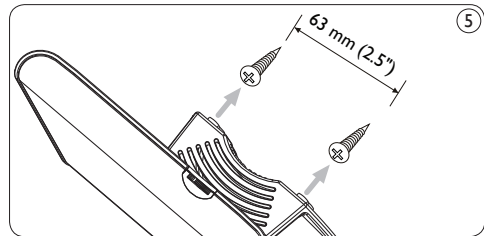
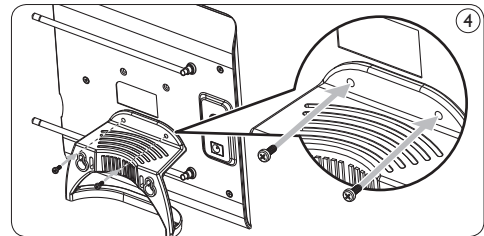

4 Using your indoor television antenna

4.1 For VHF/FM reception

- 1 Extend the telescoping dipoles to the longest possible length. ⑥
- 2 Turn your TV to the desired channel. Adjust the dipoles by moving in different directions up and down, until reception is achieved. ⑦
- 3 Turn on the amplifier by rotating the gain control knob towards the max position until better reception is achieved. ⑧

ⓘ Note

You may need to turn the gain control down to a lower setting for best reception.

4.2 For UHF reception

- 1 Turn your TV to the desired channel.
- 2 Turn on the amplifier by rotating the gain control knob towards the max position until reception is improved.

ⓘ Note

You may need to turn the gain control down to a lower setting for best reception.

⚡ Tip

This antenna can be placed on a horizontal orientation to extend reception choices.

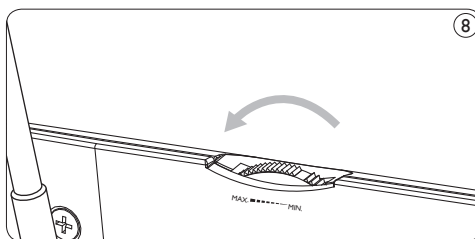
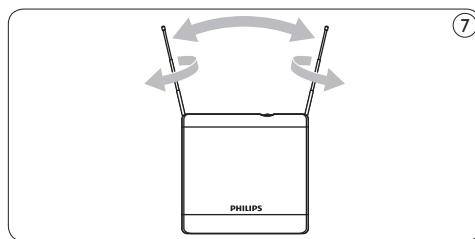
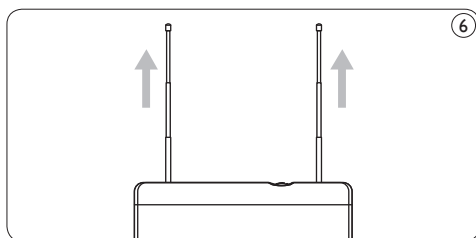

4.3 Setting up a digital tuner with this antenna

Digital TV tuners require you to program the tuner with the available channels in your area. Generally this automatic process is part of the set-up of the tuner. However, if you do not have the antenna set up properly you may find that the tuner receives no viewable channels.

If you have access to a rooftop antenna or another antenna which is currently connected to a digital tuner you may use the antenna to program the tuner. The channels will be memorized in the tuner - which will make aligning this antenna easier.

Another method is to connect the antenna directly to your TV (not using the tuner) and tune to analog channels to find best location of the antenna, then re-connect the digital tuner - if you have adequate signal level you should be able to program the tuner.

5 Frequently asked questions

Will this antenna work with Analog transmissions?

Yes, this antenna is capable of receiving analog television broadcasts in the UHF and VHF bandwidths.

Will this antenna receive digital or work with HD-ATSC broadcasts?

Yes, this antenna is designed to receive Digital ATSC and HDTV broadcasts in the UHF and VHF bandwidths.

Where should I place the antenna in order to get the best reception possible?

Where possible, choose a location that is near a window which will give the antenna a clear view of the transmitter.

Note

For best reception you should also avoid placing the antenna on a metal surface which may cause interference.

How do I know how much gain (amplification) is required to receive a clear picture?

Once you have the VHF dipoles extended to the longest length turn on the amplifier. It is easiest to start with the maximum gain and then reduce as needed. In some case you may receive a clearer picture with less gain than the maximum setting.

Can I set this antenna up with a digital tuner?

Yes, this antenna can be set up with a digital tuner. See section 4.3 of your user manual.

6 Warranty & Service

Warranty information can be found at:
www.philips.com/welcome

For technical support, send us an email with the model number of the product and a detailed description of your problem to:
accessorysupport@philips.com

Table des matières

1. Important	7
2. Votre antenne de télévision intérieure	8
2.1 Vue d'ensemble du produit	8
3. Préparation à l'utilisation	8
3.1 Installation	8
3.2 Connexion à votre téléviseur	9
3.3 Installation de votre antenne	9
4. Comment utiliser votre antenne de télévision	10
4.1 Pour la réception VHF/FM	10
4.2 Pour la réception UHF	10
4.3 Réglage d'un syntoniseur numérique avec cette antenne	10
5. Foire aux questions	11
6. Garantie et services	11

1 Consignes de sécurité importantes

Lisez ce manuel attentivement avant d'utiliser votre antenne de télévision intérieure Philips. Il contient des informations importantes concernant l'installation et le réglage.

© Koninklijke Philips Electronics N.V., 2008. Tous droits réservés. La reproduction de la totalité ou d'une partie du présent manuel est interdite sans l'autorisation écrite du titulaire du droit d'auteur. Les marques de commerce sont la propriété de Koninklijke Philips Electronics N.V. ou de leur détenteur respectif.

Mise au rebut des produits électroniques

Cette antenne est fabriquée avec des matériaux et des composants de haute qualité, qui peuvent être recyclés et réutilisés.

Veillez vous informer auprès de votre localité au sujet du système de collecte des produits électriques et électroniques.

Respectez la réglementation locale et ne jetez pas les vieux appareils électroniques dans les ordures domestiques. Une mise au rebut adéquate des anciens appareils évitera des conséquences potentiellement négatives pour l'environnement et la santé humaine.

Apportez le tout au centre de recyclage local.



2 Votre antenne de télévision intérieure

Félicitations pour votre achat et bienvenue dans le monde Philips!

Pour bénéficier pleinement de l'assistance offerte par Philips, enregistrez votre produit sur le site www.philips.com/welcome

2.1 Vue d'ensemble du produit

- A Adaptateurs 120 V c.a./6 V c.c. inclus
- B Réglage de l'amplification
- C Antenne VHF
- D Connexions 6 V c.c.
- E Sortie pour la connexion au téléviseur
- F Antenne UHF
- G Support

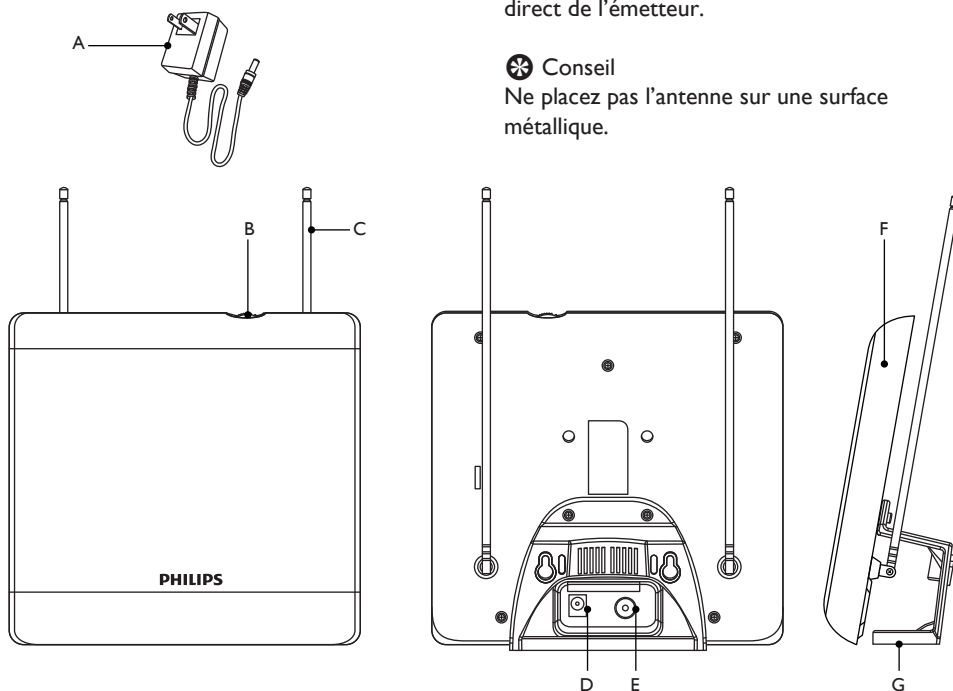

3 Préparation à l'utilisation



ARRÊT Avant de commencer : pour que cette antenne fonctionne adéquatement, vous devez sélectionner dans le menu du téléviseur la source d'entrée par antenne plutôt que par câble ou satellite.

3.1 Installation

Choix de l'emplacement optimal

Avant l'installation, déterminez l'emplacement idéal pour la meilleure réception. Il est important qu'il n'y ait pas d'obstruction entre l'émetteur et l'antenne. Pour de meilleurs résultats, l'antenne devrait faire face à l'émetteur.

✳ Conseil

Si possible, choisissez un emplacement près d'une fenêtre pour que l'antenne soit dans l'axe direct de l'émetteur.

✳ Conseil

Ne placez pas l'antenne sur une surface métallique.

3.2 Connexion au téléviseur

- 1 Branchez l'extrémité d'un câble coaxial au signal de sortie de l'antenne et l'autre extrémité à l'entrée de votre récepteur. ①
- 2 Branchez la fiche d'alimentation c.c. sur l'antenne et la source d'alimentation sur une prise 120 V c.a. ②

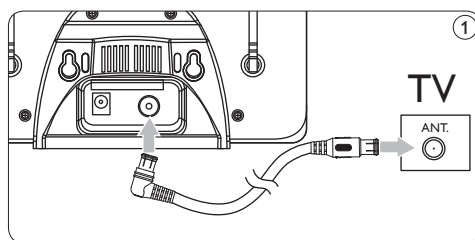

3.3 Installation de votre antenne

L'antenne peut être installée sur une surface plane (comme une table), horizontalement ou verticalement.

Remarque

Position horizontale pour les antennes UHF et VHF. Position verticale pour les antennes UHF seulement, la longueur des dipôles devant rester la plus courte possible.

Position horizontale : fixez le support à l'arrière de l'antenne, position horizontale, à l'aide des deux vis fournies. ③

Position verticale : fixez le support à l'arrière de l'antenne, position verticale, à l'aide des deux vis fournies. ④

Fixation au mur : vissez au mur les deux vis à bois espacées de 63 mm (2,5 po). Placez les deux encoches sur les deux vis à bois sur le mur. ⑤

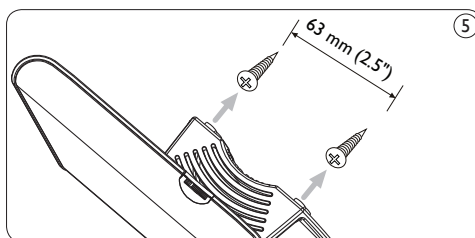
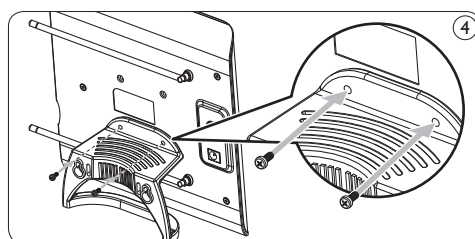
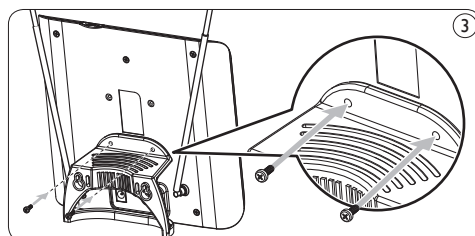
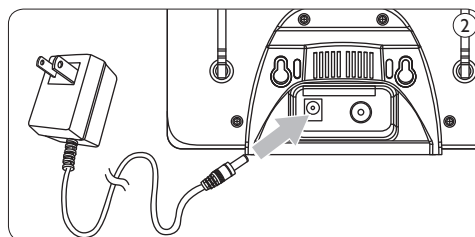

4 Comment utiliser votre antenne de télévision

4.1 Pour la réception VHF/FM

- 1 Déployez les dipôles télescopiques complètement. (6)
- 2 Syntonisez le téléviseur au canal désiré. Ajustez les dipôles en les déplaçant dans différentes directions vers le haut ou vers le bas jusqu'à ce que la réception soit bonne. (7)
- 3 Allumez l'amplificateur en tournant le commutateur de réglage de l'amplification vers sa position maximale jusqu'à obtenir une bonne réception. (8)

Remarque

Vous devrez peut-être baisser le commutateur de réglage de l'amplification à une position inférieure pour une réception optimale.

4.2 Pour la réception UHF

- 1 Syntonisez le téléviseur au canal désiré.
- 2 Allumez l'amplificateur en tournant le commutateur de réglage de l'amplification vers sa position maximale jusqu'à amélioration de la réception.

Remarque

Vous devrez peut-être baisser le commutateur de réglage de l'amplification à une position inférieure pour une réception optimale.

Conseil

Cette antenne a été conçue pour être placée en position verticale pour augmenter les possibilités de réception.

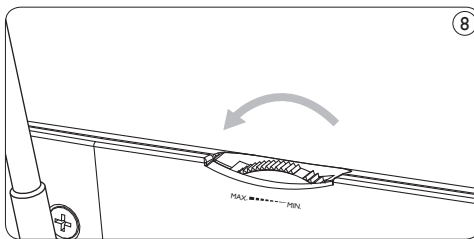
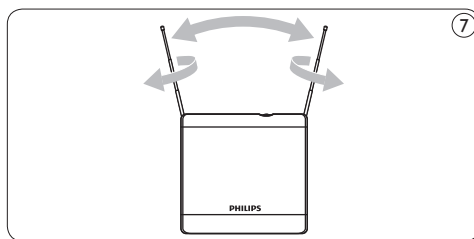
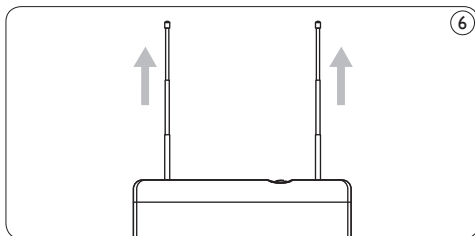

4.3 Réglage d'un syntoniseur numérique avec cette antenne

Les syntoniseurs des téléviseurs numériques doivent être programmés pour capter les canaux dans votre région. Ce processus automatique fait partie en général du réglage du syntoniseur. Cependant, si l'antenne n'est pas réglée correctement, il se pourrait que le syntoniseur ne puisse capter correctement les canaux.

Si vous disposez d'une antenne sur le toit ou d'un autre type d'antenne qui est déjà reliée à un syntoniseur numérique, vous pouvez utiliser l'antenne pour programmer le syntoniseur. Les canaux seront mémorisés par le syntoniseur, ce qui rendra l'alignement de l'antenne plus facile.

Une autre méthode consiste à connecter l'antenne directement au téléviseur (sans utiliser le syntoniseur) et à syntoniser des canaux analogiques pour déterminer le meilleur emplacement pour l'antenne, puis de reconnecter le syntoniseur; si vous disposez d'une réception adéquate, vous devriez être en mesure de programmer le syntoniseur.

5 Foire aux questions

Cette antenne fonctionnera-t-elle pour les transmissions analogiques?

Oui, cette antenne a la capacité de capter les émissions de télévision analogique dans les bandes UHF et VHF.

Cette antenne pourra-t-elle capter les émissions de télévision numérique digitale et/ou à haute définition (HD-ATSC)

Oui, cette antenne est conçue pour capter les émissions de télévision numérique digitale et/ou à haute définition (HD-ATSC) dans les bandes UHF et VHF.

Où devrais-je placer l'antenne pour la meilleure réception possible?

Si possible, choisissez un emplacement près d'une fenêtre pour que l'antenne soit dans l'axe direct de l'émetteur.

Remarque

Pour une meilleure réception, vous devriez aussi éviter de placer l'antenne sur une surface métallique, ce qui pourrait causer des interférences.

Comment savoir quel niveau d'amplification est requis pour recevoir une image nette?

Une fois les dipôles VHF déployés et réglés sur la longueur maximale, lancez l'amplificateur.

Il est plus facile de commencer avec un gain maximal et de diminuer au fur et à mesure.

Dans certains cas, vous pourrez recevoir une image plus claire avec moins de gain qu'indiqué.

Puis-je régler cette antenne avec un syntoniseur numérique?

Oui, cette antenne peut-être réglée avec un syntoniseur numérique. Reportez-vous à la section 4.3 du manuel d'utilisation.

6 Garantie et service

Des renseignements sur la garantie peuvent être consultés sur le site :

www.philips.com/welcome.

Pour obtenir du soutien technique, envoyez un courriel indiquant le numéro de modèle de l'antenne et une description détaillée du problème à l'adresse suivante : accessorysupport@philips.com



Índice

1. Importante	12
2. Antena de televisión para interiores	13
2.1 Información general del producto	13
3. Introducción	13
3.1 Instalación	13
3.2 Conexión al televisor	14
3.3 Configuración de la antena	14
4. Uso de la antena de televisión	15
4.1 Para recepción VHF/FM	15
4.2 Para recepción UHF	15
4.3 Configuración de un sintonizador digital con esta antena	15
5. Preguntas frecuentes	16
6. Garantía y servicio técnico	16

1 Importante

Lea este manual con atención antes de utilizar la antena de televisión para interiores de Philips, pues contiene información y notas de suma utilidad sobre la instalación y configuración.

© 2008 Koninklijke Philips Electronics N.V. Todos los derechos reservados. Queda prohibida la reproducción total o parcial sin la autorización escrita del titular de los derechos de propiedad intelectual. Las marcas comerciales son propiedad de Koninklijke Philips Electronics N.V. o de sus respectivos titulares.

Cómo desechar el producto

Este producto ha sido diseñado y fabricado con materiales y componentes de alta calidad que pueden reciclarse y volver a utilizarse.

Solicite información acerca del sistema local de recolección selectiva de productos eléctricos y electrónicos.

Cumpla con las normas locales y no deseche sus productos antiguos junto con los residuos habituales del hogar. La correcta eliminación del producto ayudará a prevenir efectos negativos para el medioambiente y la salud.

Lleve el empaque al centro de reciclaje local.



2 Antena de televisión para interiores

Felicitaciones por su compra y bienvenido a Philips.

Para utilizar los servicios de asistencia técnica de Philips, registre su producto en www.philips.com/welcome.

2.1 Información general del producto

- A Adaptadores de CC de 6V y CA de 120V incluidos
- B Perilla de control de ganancia
- C Antena VHF
- D Conexión de CC de 6V
- E Conexión de salida de TV
- F Antena UHF
- G Soporte

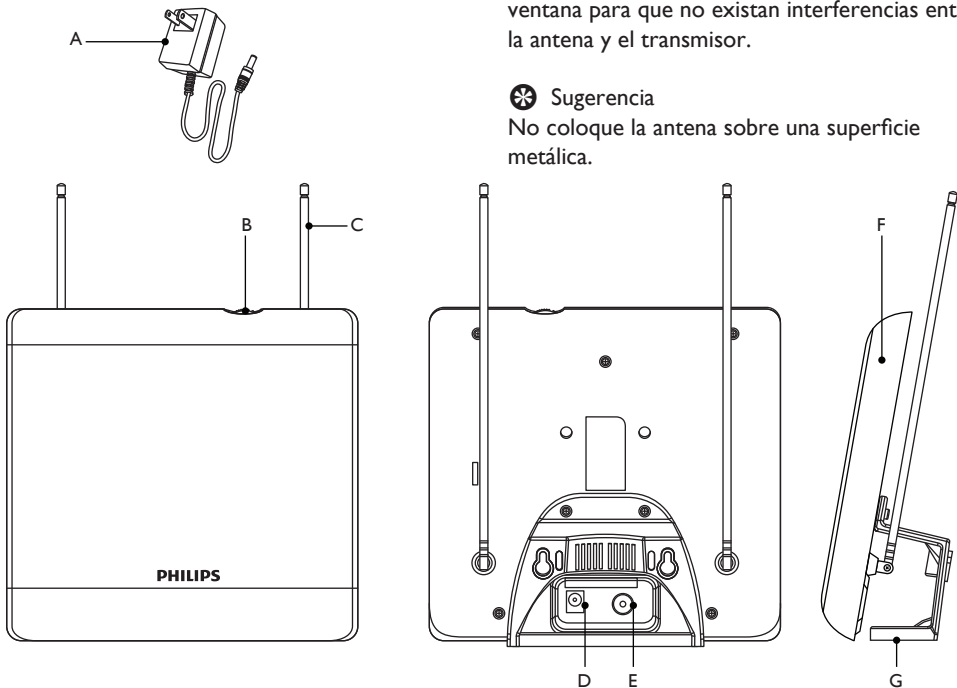

3 Introducción



ATENCIÓN Antes de comenzar: para que esta antena funcione de forma adecuada, acceda al menú del televisor (consulte el manual del televisor) y configúrelo para recibir la señal desde una ANTENA o por AIRE en lugar de CABLE o SATÉLITE.

3.1 Instalación

Evaluación de la fuerza de la señal

Antes de comenzar con la instalación, analice cuál es el mejor lugar para obtener una recepción óptima. Es importante que la antena y el transmisor puedan comunicarse sin obstrucciones. Para obtener mejores resultados, coloque la antena enfrentada al transmisor.

☼ Sugerencia

De ser posible, elija un lugar cercano a una ventana para que no existan interferencias entre la antena y el transmisor.

☼ Sugerencia

No coloque la antena sobre una superficie metálica.

3.2 Conexión al televisor

- 1 Conecte un extremo del cable coaxial en la salida de señal de la antena, y el extremo contrario en la entrada del receptor de su televisor. ①
- 2 Enchufe el conector de CC a la antena y conéctela en una toma de CA de 120V. ②

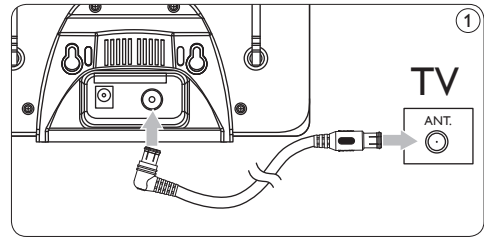

3.3 Configuración de la antena

La antena puede colocarse sobre una superficie plana (mesa), en posición horizontal o vertical.

ⓘ Nota

Tanto las antenas UHF como las VHF pueden colocarse en posición horizontal, pero la única que puede colocarse también en posición vertical es UHF, con los dipolos en su longitud mínima.

Posición horizontal: utilice los dos tornillos suministrados para colocar el soporte en la parte posterior de la antena de forma horizontal. ③

Posición vertical: utilice los dos tornillos suministrados para colocar el soporte en la parte posterior de la antena de forma vertical. ④

Montaje en la pared: coloque dos tornillos para madera en la pared, a una distancia de 63 mm (2,5"). Coloque las dos muescas sobre los tornillos para madera de la pared. ⑤

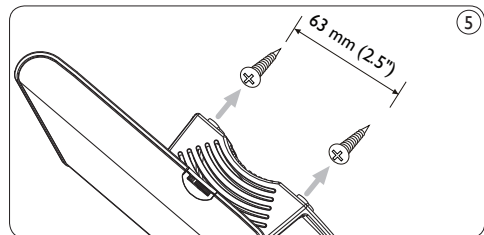
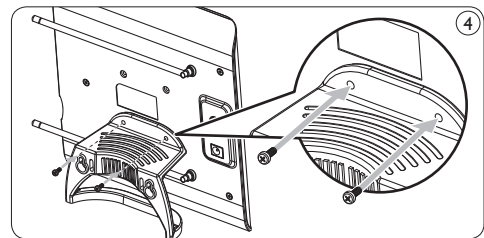
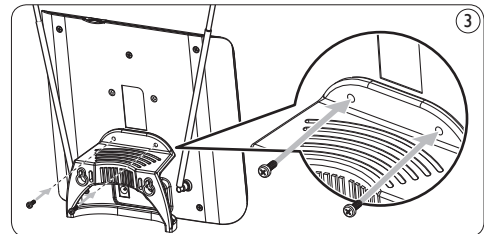
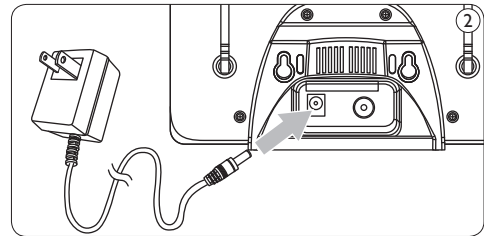

4 Uso de la antena de televisión para interiores

4.1 Para recepción VHF/FM

- 1 Extienda los dipolos de extensión hasta el límite máximo. ⑥
- 2 Sintonice el canal de TV deseado. Para ajustar los dipolos, muévalos hacia arriba y hacia abajo hasta lograr una buena recepción. ⑦
- 3 Para encender el amplificador, gire la perilla de control de ganancia hacia el nivel máximo hasta lograr la mejor recepción. ⑧

⊞ Nota

Para lograr una mejor recepción, lleve el control de ganancia hasta el nivel más bajo.

4.2 Para recepción UHF

- 1 Sintonice el canal de TV deseado.
- 2 Para encender el amplificador, gire la perilla de control de ganancia hacia el nivel máximo hasta que la recepción se optimice.

⊞ Nota

Para lograr una mejor recepción, lleve el control de ganancia hasta el nivel más bajo.

⊛ Sugerencia

Coloque la antena en posición horizontal para ampliar las opciones de recepción.

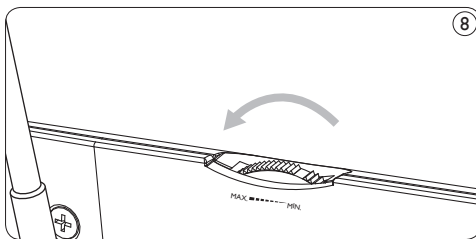
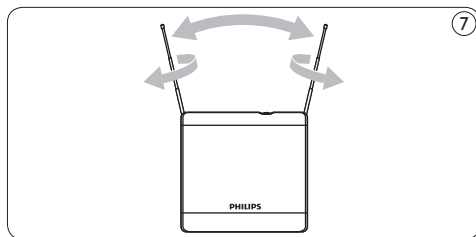
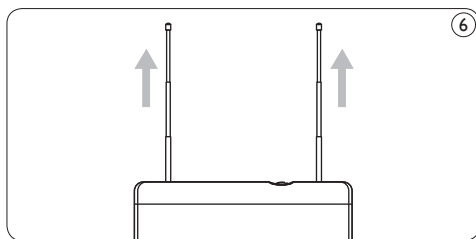

4.3 Configuración de un sintonizador digital con esta antena

Para utilizar un sintonizador de TV digital, prográmelo con los canales disponibles en la zona. Generalmente, este proceso automático forma parte de la configuración del sintonizador. Sin embargo, si la antena no está configurada correctamente es posible que el sintonizador no reciba la señal de ningún canal.

Si tiene acceso a una antena de techo u otra que se encuentre conectada con un sintonizador digital, puede utilizarla para programarlo. El sintonizador memorizará los canales y facilitará el ajuste de la antena.

Otro método consiste en conectar la antena directamente al televisor (sin utilizar el sintonizador) y sintonizar canales analógicos para detectar la mejor ubicación de la antena. A continuación, deberá volver a conectar el sintonizador digital y, si el nivel de señal es adecuado, podrá programarlo.

5 Preguntas frecuentes

¿La antena funciona con transmisiones analógicas?

Sí. Esta antena puede recibir transmisiones de televisión analógicas en los anchos de banda VHF y UHF.

¿La antena recibe transmisiones digitales o transmisiones HD-ATSC?

Sí. La antena ha sido diseñada para recibir transmisiones HDTV y ATSC digitales en los anchos de banda UHF y VHF.

¿Dónde debo colocar la antena para obtener la mejor recepción posible?

De ser posible, elija un lugar cercano a una ventana para que no existan interferencias entre la antena y el transmisor.

Nota

Para lograr una mejor recepción, evite colocar la antena sobre una superficie metálica porque pueden ocasionarse interferencias.

¿Cuánta ganancia (amplificación) se necesita para obtener imágenes nítidas?

Una vez que los dipolos VHF están extendidos al límite máximo, encienda el amplificador. Es más fácil comenzar con la ganancia máxima y reducirla conforme sea necesario. En algunos casos, puede obtener imágenes más nítidas con un nivel de ganancia inferior.

¿Puedo utilizar la antena con un sintonizador digital?

Sí. Esta antena puede utilizarse con un sintonizador digital. Consulte la sección 4.3 del manual del usuario.

6 Garantía y servicio técnico

Puede consultar la información sobre la garantía en: www.philips.com/welcome

Para obtener asistencia técnica, envíe un mensaje de correo electrónico con el número de modelo del producto y una descripción detallada del problema a:
accessorysupport@philips.com







© 2008 Koninklijke Philips Electronics N.V.
All rights reserved.

Free Manuals Download Website

<http://myh66.com>

<http://usermanuals.us>

<http://www.somanuals.com>

<http://www.4manuals.cc>

<http://www.manual-lib.com>

<http://www.404manual.com>

<http://www.luxmanual.com>

<http://aubethermostatmanual.com>

Golf course search by state

<http://golfingnear.com>

Email search by domain

<http://emailbydomain.com>

Auto manuals search

<http://auto.somanuals.com>

TV manuals search

<http://tv.somanuals.com>