

SDV2940/27



EN	User manual	3
-----------	-------------	---

ES	Manual de utilizador	9
-----------	----------------------	---

FR	Manuel d'utilisation	16
-----------	----------------------	----

PHILIPS

EN

Contents

- 3 Safety Instructions
- 4 Important Information
- 5 Parts Included
- 5 Mounting Instructions
- 7 Connecting to Your TV
- 8 Warranty
- 8 Technical Support



Philips produces products of the highest quality. If you are having technical problems, please call our accessory support help line at 919-573-7854 before returning the product to the store. (please see page 7 of this instruction manual for details “Before You Start”).

Safety Instructions

EN

Philips SDV2940

Indoor/Outdoor UHF/VHF Television antenna

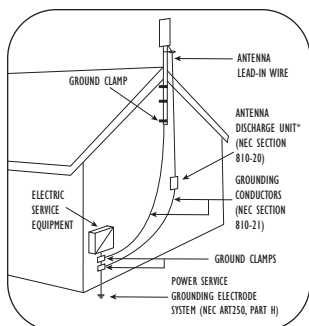

Example of Antenna Grounding as per NEC – National Electrical Code

* Antenna Discharge Unit is not required if lead in conductors are enclosed in a continuous metallic shield that is permanently and effectively grounded.

Antenna grounding

If an outside antenna is connected to the receiver, make sure the antenna system is grounded so as to provide protection against voltage surges and built up of static charges. Section 810 of the National Electrical Code, ANSI/NFPA No. 70-1984, provides information with respect to proper grounding of the mast and supporting structure, grounding of the lead-in wire to an antenna discharge unit, size of grounding connectors, location of antenna discharge-unit, connection to grounding electrodes, and requirements for the grounding electrode. See DIAGRAM TO LEFT.

Important Safety Notes

If you do not feel comfortable or competent to install this antenna we recommend that you seek the assistance of a qualified professional antenna installer.

Read the instructions for this device thoroughly before attempting installation.

The installation or dismantling of any antenna near power lines is dangerous. Each year hundreds of people are killed or injured while attempting to install or service antennas. For your safety and proper antenna installation, read and follow all safety precautions.

Outdoor antennas and lead-in conductors from antenna to a building should not cross over open conductors of electric light or power circuits. They should be kept away from all circuits to avoid the possibility of accidental contact.

Each conductor of a lead-in from an outdoor antenna should be connected with an antenna discharge unit. Antenna discharge units (or Lightning Arrestors) should be located outside the building between the point of entrance or the lead-in and the TV, and as near as practical to the entrance of conductors to the building.

Choose an installation site for safety as well as performance. All electric power lines, cable lines and telephone lines look alike. To be safe, assume ANY overhead line can kill you.

Do not place an antenna where it could potentially fall on to, or blow into a power line. If in doubt call your electric provider. Let them review your site.

Outdoor antennas should be grounded with an approved lightning arresting device. Local codes may apply. Use 8 AWG or larger ground wire.

**IMPORTANT
READ
BEFORE
INSTALLATION**

EN

Safety Instructions

Height or other restrictions on antennas may apply to your installation depending on your proximity to an airport, or local ordinances.

Take the time to plan your installation procedure. Do all assembly work on the antenna on the ground. Raise the completed antenna after assembly.

Do NOT work on a wet, snowy or windy day or if a thunderstorm is approaching. Do NOT use a metal ladder.

If the antenna assembly starts to fall, get away from it and let it fall. Remember that the antenna mast and cable are all excellent conductors of electrical current.

Do NOT install the antenna by yourself. Be sure that there are two other people available for help.

If any part of the antenna should come in contact with a power line . . . **DON'T TOUCH IT OR TRY TO REMOVE IT YOURSELF.** Call your local power company immediately. They will remove it.

Should an electrical accident occur . . . **DON'T TOUCH THE PERSON IN CONTACT WITH THE POWER LINE**, or you too can become electrocuted. Instead, use a DRY board, stick, or rope to push or pull the victim away from the power lines and antenna. Once clear, check the victim. If he has stopped breathing, immediately administer cardiopulmonary resuscitation (CPR) and stay with him. Have someone else call for medical help.

Install wire antennas high enough that they will not be "walked into" by people.

Do not install antenna wire(s) over or under utility lines.

**IMPORTANT
READ
BEFORE
INSTALLATION**

Important Information

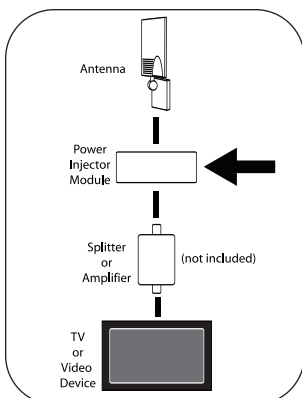

Important installation information

The SDV2940 uses a power injection module to power the antenna amplifier.

It is essential for proper operation of this antenna system that the amplifier be connected between the antenna and any devices such as splitters, matching transformers, networks, etc. **SEE DIAGRAM TO LEFT.**

Disregarding this important notice may result in damaging the power injector or improper operation / poor performance.

Parts Included

EN

1. SDV2940 Antenna.	1
2. Power supply 120V to 6VDC	1
3. Wall / Mast Bracket.	1
4. Nuts	2
5. U-Bolts	2
6. Mast clamps	2
7. Nuts with lock washers	4
8. L-Bracket.	1
9. 2" Wood Screws.	4
10. 20' coax cable with connectors.	1
11. Weather Boot.	1
12. Power Injector	1
13. Plastic Anchors	4

Mounting Instructions

Determining signal strength

Before Installation determine the best location for optimum reception. It is important for the antenna to have an unobstructed path to the transmitter. To determine the transmitter(s) location you can consult the website <http://www.antennaweb.org>. For best results the antenna should be facing the transmitter location.

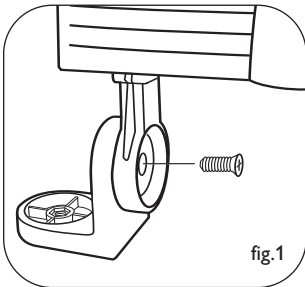

For indoor wall mount installation:

NOTE: Do all antenna assembly work on the ground before installing on a wall or an antenna mast.

1. Attach main body to the L – bracket as shown, using cross head screw note the orientation of the bracket. Do not fully tighten the screw to allow for later adjustment (fig. 1).
2. Using the Wall/Mast bracket as a guide, mark position for the four 2" wood screws. If possible locate a stud to screw into. If a stud is not available, use appropriate wall anchors (not included, available at any hardware store) (fig. 2).

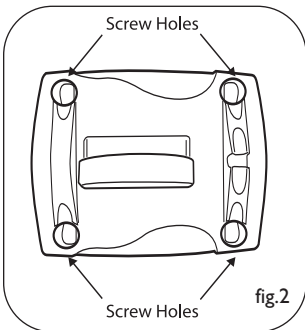

Wall Mount

EN

Mounting Instructions

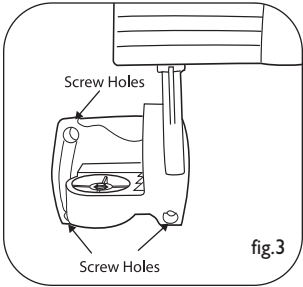

3. Attach the main body and L-bracket to wall / mast mounting bracket using cross head screw (fig. 3) note the orientation of the bracket.) Do not fully tighten this screw to allow for later adjustment (fig. 3).
4. Tighten all screws and nuts to firmly affix the antenna to the wall.
5. Attach the cable to the F connector on the underside of the unit and weather protection boot over the connection.

See next steps under – Connections to your TV

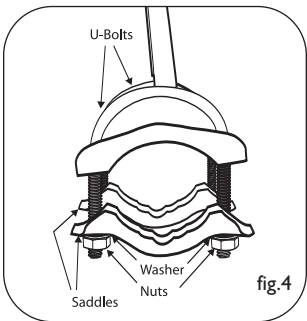

For outdoor mast mount installation:

NOTE: Do all antenna assembly work on the ground. Raise the completed antenna after assembly.

1. Insert U-Bolts into the holes of the wall/mast bracket (fig. 4).
2. Slide the mast clamps onto the U-Bolts (fig. 4).
3. Attach the 4 nuts with lock washers to the U-Bolts - do not tighten fully (fig. 4).

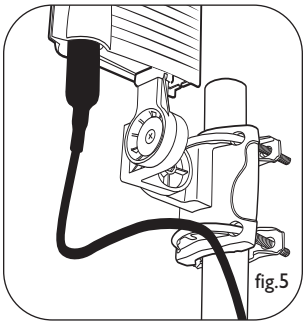

4. Slide the assembly on to the mast. Do not tighten fully, just snug enough for the assembly to stay in place (fig. 5).
5. Attach the L-Bracket to the wall / mast bracket using cross head screw and nut, Note the orientation of the bracket. Fully tighten this screw.

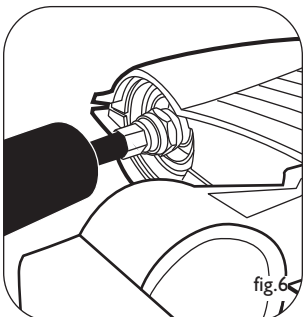

6. Attach the main body of the antenna to L bracket vertically.
7. Tighten all screws and nuts to firmly affix the antenna to the mast.
8. Adjustment of the antenna direction will be done by rotating the mast in its mount.
9. Attach the cable to the 'F' connector on the underside of the unit and weather protection boot over the connection (fig.6).

Connecting to Your TV

EN



**Before
You
Start**

For this antenna to work properly, you must access the menu on the television you are connecting this antenna to (consult your television owner's manual) then set it to receive the signal from an ANTENNA instead of CABLE or SATELLITE.

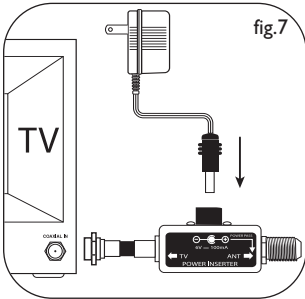

Connections to your TV

As previously noted the amplifier (Power Injector + Power supply) must be placed in-line between the antenna and before any splitter or additional devices.

1. Connect the coaxial cable from the antenna to the F connector labeled ANT on the Power Injector.
2. Connect Power Injector to the antenna input on your TV, Splitter and / or any other device.
3. Connect the Power Supply DC plug to the Power Injector then plug the power supply adapter into a 110/120 Volt AC receptacle.

Safety Note - The power injector and power supply is for indoor use only!

Alternate connections

1. If your TV has separate inputs for UHF and VHF you will need to purchase a signal splitter that will separate the two different signals.
2. If your TV has only two screw type antenna inputs you will need to purchase a 75 Ohm to 300 Ohm transformer.

A note about coaxial cable – Your SDV2940 includes a 20 foot roll of RG-59 coaxial cable. If you should find that this is not adequate for your needs we recommend for best possible signal integrity that you do not extend this cable. A better choice is to replace the cable with either RG-6 or RG-6 Quad Shield cable. Both of these cables are designed for minimal signal loss over longer cable runs. This will ensure the best possible picture and overall performance.

EN

Warranty

Limited One-Year Warranty

Philips warrants that this product shall be free from defects in material, workmanship and assembly, under normal use, in accordance with the specifications and warnings, for one year from the date of your purchase of this product. This warranty extends only to the original purchaser of the product, and is not transferable. To exercise your rights under this warranty, you must provide proof of purchase in the form of an original sales receipt that shows the product name and the date of purchase. For customer support or to obtain warranty service, please call 919-573-7854. THERE ARE NO OTHER EXPRESS OR IMPLIED WARRANTIES. Philips' liability is limited to repair or, at its sole option, replacement of the product. Incidental, special and consequential damages are disclaimed where permitted by law. This warranty gives you specific legal rights. You may also have other rights that vary from state to state.

Technical Support

For Technical support send an email with the model number of the product and a detailed description of your problem to:

Email: accessorysupport@philips.com

Quality assured in USA

Printed in China

Contenido

ES

- 10 Instrucciones de seguridad
- 11 Información importante
- 12 Partes incluidas
- 13 Armado y montaje de la antena
- 14 Conexión de su TV
- 15 Garantía limitada
- 15 Asistencia Técnica:



Philips fabrica productos de la mejor calidad. Si tiene algún problema técnico, llame a nuestra línea de ayuda de asistencia para accesorios al 919-573-7854 antes de devolver el producto al establecimiento. (Consulte la página 14 de este manual de instrucciones para obtener información "Antes de comenzar").

ES

Instrucciones de seguridad

Antena de televisión Philips SDV2940 Interior / Exterior UHF /VHF

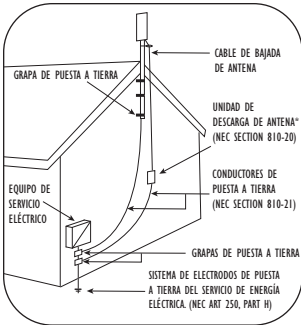

Conexión a tierra de la antena

Si el receptor está conectado a una antena externa, la antena debe tener una conexión a tierra para evitar sobretensiones y acumulación de cargas estáticas. El artículo 810 del Código nacional de electricidad, ANSI/NFPA N° 70-1984, brinda información acerca de la conexión a tierra adecuada del poste y del soporte, la conexión a tierra del cable de bajada hacia la unidad de descarga de la antena, el tamaño de los conectores a tierra, la ubicación de la unidad de descarga y la conexión a tierra de los electrodos y sus requisitos. Véase el DIAGRAMA DE LA IZQUIERDA.

Ejemplo de conexión a tierra de una antena conforme al Código nacional de electricidad (NEC)

*La unidad de descarga de antena no es necesaria si los conductores de derivación se encuentran dentro de una cobertura metálica continua que está conectada a tierra correctamente en forma permanente.

IMPORTANTE LEER ANTES DE INSTALAR

Notas importantes de seguridad

Si no se siente cómodo para instalar esta antena o siente que no eres capacitado para hacerlo, le recomendamos que busque ayuda de un colocador de antenas profesional calificado.

Lea bien las instrucciones correspondientes a este dispositivo antes de intentar hacer la instalación.

La instalación o desinstalación de una antena cerca de las líneas de energía es peligroso. Cada año cientos de personas mueren o resultan heridas mientras intentan instalar o hacer el mantenimiento de antenas. Por su seguridad y para que la antena quede instalada adecuadamente, lea y cumpla todas las precauciones de seguridad.

Las antenas exteriores y los conductores de bajada que conectan la antena con el edificio no deben pasar sobre conductores abiertos de circuitos de luces u otros tipos de circuitos eléctricos. Deben estar alejadas de todo tipo de circuitos para evitar contactos accidentales.

Cada conductor de bajada de una antena exterior debe conectarse con una unidad de descarga. Las unidades de descarga de antena (o pararrayos) deben ubicarse fuera del edificio entre el punto de entrada o de bajada y el televisor; y cerca de la entrada de los conductores al edificio.

Elija un lugar para la instalación teniendo en cuenta la seguridad y el rendimiento.

Todas las líneas de energía eléctrica, líneas de cable y telefónicas parecen iguales. Para estar seguro, asuma que TODO cable aéreo puede matarlo. No coloque una antena donde pueda caer sobre los cables de energía o golpearlos. Si tiene dudas, llame a la empresa de energía eléctrica. Permítale revisar el lugar.

Las antenas exteriores deben estar colocadas con un dispositivo luminoso distintivo aprobado. Pueden aplicarse los códigos locales. Use 8 AWG o un cable de tierra más grande. Las restricciones sobre altura y otras restricciones para antenas pueden ser aplicables a su instalación dependiendo de

Instrucciones de seguridad

ES

IMPORTANTE LEER ANTES DE INSTALAR

su proximidad a un aeropuerto, o según lo dispongan las ordenanzas locales. Tómese su tiempo para planear el procedimiento de instalación. Realice todo el trabajo de ensamblaje de la antena en el suelo. Levante la antena completa luego del ensamblaje.

NO trabaje en días con humedad, nieve o viento ni si se aproxima una tormenta. NO use una escalera de metal.

Si el ensamblaje de la antena comienza a caer, aléjese de él y déjelo caer. Recuerde que la torre de la antena y el cable son excelentes conductores de corriente eléctrica.

NO instale la antena solo. Asegúrese de que haya dos personas disponibles para ayudarle.

Si alguna parte de la antena entra en contacto con una línea de energía... **NO LA TOQUE NI INTENTE QUITARLA USTED MISMO.** Llame a la empresa local de suministro de energía inmediatamente. Ellos la quitarán.

Si ocurre un accidente con la electricidad. . . **NO TOQUE A LA PERSONA QUE ESTÁ EN CONTACTO CON LA LÍNEA DE ENERGÍA** o usted también quedará electrocutado. En lugar de ello, use una madera, un palo o cuerda SECOS para empujar o jalar a la víctima y separarla de las líneas de energía y la antena. Una vez que haya separado a la víctima, revísela. Si ha dejado de respirar, inmediatamente practique la resucitación cardio-pulmonar y quédese junto a ella. Pídale a otra persona que llame a la asistencia médica.

Instale las antenas de cable a una altura suficiente para que la gente no “tro-piece” con ellas.

No instale cables de antena por encima o por debajo de cables de servicios públicos.

Información importante

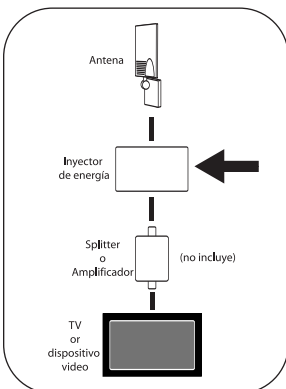

Información importante sobre la instalación

La SDV2940 utiliza un pequeño amplificador externo para fortalecer la señal de entrada de la antena.

Es imprescindible para el correcto funcionamiento de este sistema de antena, que el amplificador esté conectado entre la antena y otros dispositivos como divisores, transformadores de congruencia, redes, etc.

No prestar atención a esta importante indicación puede resultar en daños al inyector de potencia o en un funcionamiento inapropiado/bajo rendimiento.

Piezas incluidas:

1. Antena SDV29401
2. Alimentación 12V a 6VDC1
3. Soporte de pared/mástil1
4. Tuercas2
5. Pernos en U2
6. Abrazaderas de mástil2
7. Tuercas con arandelas de cerrojo4
8. Soporte en L1
9. Tornillos para Madera de 2"4
10. Cable coaxial de 20 ft.1
11. Capuchón protector1
12. Inyector de potencia1
13. Sujetadores plásticos4

Armado y montaje de la antena

Antes de la instalación determine el mejor lugar para una recepción óptima. Es importante que la antena tenga una ruta sin obstáculos hacia el transmisor. Para determinar la ubicación del transmisor puede consultar la página Web <http://www.antennaweb.org>. Para obtener los mejores resultados la antena debe estar enfocada hacia la ubicación del transmisor como se muestra abajo.

Instrucciones generales para el armado y montaje de la antena.

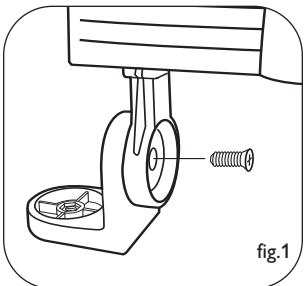

Para instalación interior en pared:

NOTA: Realice todas las tareas de ensamblado de la antena en el piso antes de instalar la antena a la pared o el mástil de antena.

1. Fijar el cuerpo principal al soporte en L según se indica, utilizando tornillo con cabeza de cruz. Tenga en cuenta la orientación del soporte. No apretar totalmente el tornillo para permitir un ajuste posterior (fig. 1).
2. Utilizando el soporte pared/mástil como una guía, marcar la posición de los cuatro tornillos de 2" para madera. Si es posible, localice un montante para atornillarlo a el. Si no hay un montante disponible, utilice los sujetadores de pared apropiados (no incluidos, disponibles en cualquier ferretería) (fig. 2).

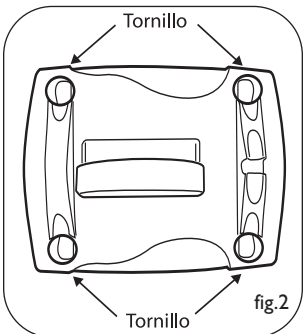

Armado y montaje de la antena

ES

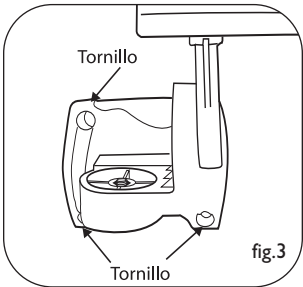

fig.3

3. Fijar el cuerpo principal y soporte en L al soporte de pared/mástil, utilizando tornillo con cabeza de cruz (fig. 3) vea la orientación del soporte. No apretar totalmente este tornillo para permitir un ajuste posterior.
4. Apretar todos los tornillos y tuercas para ajustar la antena firmemente a la pared.
5. Adosar el cable al conector F en la parte inferior de la unidad y coloque el capuchón protector sobre la conexión.

Vea los pasos siguientes bajo - Conexiones a su TV

Instalación exterior en mástil

NOTA: Realice todas las tareas de ensamblado de la antena en el piso. Levante a antena completa una vez ensamblada.

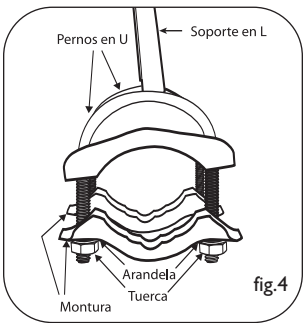
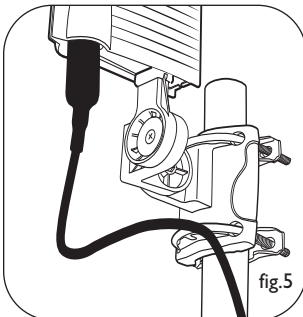

fig.4

1. Insertar los pernos en U en los orificios del soporte de pared/mástil (fig. 4).
2. Deslice las abrazaderas de mástil sobre los pernos en U (fig. 4).
3. Colocar las 4 tuercas con arandelas de cerrojo a los pernos en U – no apretar totalmente (fig. 4).
4. Deslizar el ensamblaje sobre el mástil. No ajustar totalmente, solo lo suficiente para que el ensamblaje permanezca en su sitio (fig. 5).



5. Fijar el soporte en L al soporte de pared/mástil, utilizando tornillo con cabeza de cruz y tuerca vea la orientación del soporte. Apretar completamente este tornillo.
6. Fijar el cuerpo principal de la antena al soporte en L verticalmente.
7. Apretar todos los tornillos y tuercas para ajustar la antena firmemente al mástil.
8. El ajuste de la dirección de la antena se realiza rotando el mástil dentro de su soporte.

ES

Armado y montaje de la antena

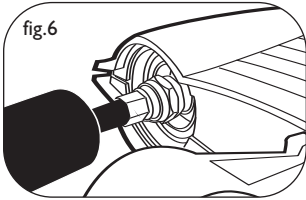

fig.6

9. Colocar el cable al conector F en la parte inferior de la unidad y coloque el capuchón protector sobre la conexión (fig. 6).

Vea los pasos siguientes bajo - Conexiones a su TV

Conexiones a su TV



Antes de comenzar

Para que la antena funcione correctamente, debe acceder al menú del televisor al que esté conectada (consulte el manual de instrucciones del televisor) y, luego, configúrelo para que reciba la señal desde una ANTENA en lugar de un CABLE o SATÉLITE.

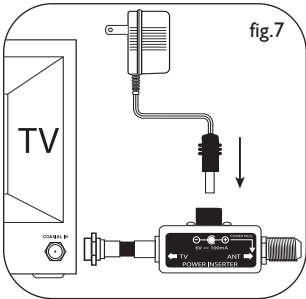

fig.7

Conexiones a su TV

Según se indicara previamente el amplificador (inyector de potencia + alimentación) deben estar colocados en línea entre la antena y antes de cualquier divisor o dispositivo adicional.

1. Conectar el cable coaxial de la antena al conector F rotulado como ANT en el inyector de potencia.
2. Conectar el inyector de potencia a la entrada de antena en su TV, divisor y/o cualquier otro dispositivo.
3. Conectar el conector de alimentación de corriente DC al inyector de potencia y luego conectar el adaptador de corriente eléctrica a un enchufe 110/120 voltios AC.

Indicación de seguridad: El inyector de potencia y la alimentación de corriente son de uso interior únicamente!

Conexiones alternativas

1. Si su TV cuenta con entradas independientes para UHF y VHF usted deberá comprar un divisor de señal que separe las dos señales diferentes.
2. Si su TV cuenta únicamente con las entradas de antena del tipo de dos tornillos deberá comprar un transformador de 75 ohmios a 300 ohmios.

Una nota sobre el cable coaxial: Su SDV2940 incluye un rollo de 20 pies de cable coaxial RG-59. Si usted considera que esta medida no se adecua a sus necesidades, recomendamos, para lograr la mejor integridad de señal posible, no añadir este cable.

Conexiones a su TV

ES

Una mejor opción es sustituir el cable ya sea con RG-6 o RG-6 con blindaje cuádruple. Ambos cables han sido diseñados para una pérdida de señal mínima en recorridos de cable más extensos. Esto asegurará la mejor imagen y rendimiento general posibles.

Garantía

Garantía limitada por un año

Philips garantiza que este producto carece de defectos de material, manufactura o armado, bajo uso normal y de acuerdo con las especificaciones y advertencias, por el plazo de un año a partir de la fecha de compra de este producto. Esta garantía cubre únicamente al comprador original del producto y no es transferible. Para ejercer sus derechos bajo esta garantía, debe proporcionar una prueba de compra mediante una factura original que muestre el nombre del producto y la fecha de compra. Por atención al cliente o para obtener servicio de garantía, sírvase llamar al 919-573-7854. **NO EXISTEN OTRAS GARANTÍAS IMPLÍCITAS O EXPLÍCITAS.** Las obligaciones de Philips se limitan a la reparación o, a su sola opción, al reemplazo del producto. No se aceptan reclamos por daños incidentales, especiales e indirectos, de acuerdo a lo permitido por la ley. Esta garantía le otorga a usted derechos legales específicos. Usted también tener otros derechos que pueden variar de estado a estado.

Asistencia Técnica

Correo electrónico:

accessorysupport@philips.com

Calidad comprobada en los EE.UU.

Imprimido en China

FR

Manuel d'utilisation

- 17 Consignes de sécurité
- 19 Renseignements importants
- 19 Pièces fournies
- 19 Instructions de montage
- 21 Connexions à votre téléviseur
- 22 Garantie
- 23 Soutien technique



Philips fabrique des produits de la plus haute qualité. Si vous avez des problèmes techniques, avant de renvoyer le produit au détaillant, appelez notre service d'assistance pour les accessoires au 919-573-7854. (Pour plus de détails, reportez-vous à la section « Avant de commencer » à la page 21).

Consignes de sécurité

FR

Philips SDV2940

Antenne de télévision UHF/VHF intérieure ou extérieure

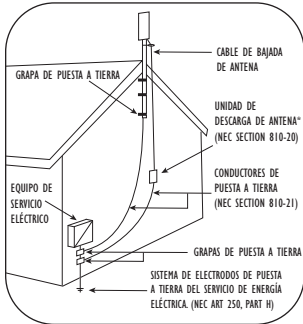

Exemple de mise à la terre d'une antenne conformément au Code national de l'électricité

* Le parafoudre n'est pas nécessaire si les conducteurs sont dotés d'un revêtement métallique continu qui est mis à la terre en permanence.

IMPORTANT: LIRE AVANT DE PROCÉDER À L'INSTALLATION

Mise à la terre de l'antenne

Si une antenne extérieure est reliée au récepteur, assurez-vous qu'elle est mise à la terre afin de protéger celui-ci contre les surtensions et l'accumulation d'électricité statique.

La section 810 du Code national de l'électricité, ANSI/NFPA n° 70-1984, fournit des informations sur la mise à la terre d'un mât d'antenne et de sa structure portante, la mise à la terre du câble d'antenne vers un parafoudre, le calibre des connecteurs de mise à la terre, l'emplacement du parafoudre, le branchement des électrodes de mise à la terre et les spécifications des électrodes. Reportez-vous au diagramme de gauche.

Remarques importantes en matière de sécurité

Si vous n'êtes pas à l'aise ou si vous avez des doutes concernant l'installation de l'antenne, nous vous recommandons de faire appel aux services d'un installateur d'antennes qualifié. Lisez soigneusement les instructions avant de procéder à l'installation.

Il est très dangereux d'installer ou de démonter une antenne située près de lignes électriques. Chaque année, des centaines de personnes meurent ou sont gravement blessées en tentant d'installer ou de réparer des antennes. Afin d'assurer votre sécurité et de garantir que l'antenne sera adéquatement installée, lisez et respectez toutes les mesures de sécurité.

Les antennes extérieures et leurs câbles ne doivent pas croiser des conducteurs électriques dénudés dans un bâtiment. Ils doivent être éloignés de tous les circuits électriques afin d'éviter tout risque de contact accidentel.

Chaque conducteur d'un câble d'antenne extérieure doit être relié à un parafoudre. Le parafoudre d'antenne doit être installé à l'extérieur, entre le câble d'antenne et le téléviseur, le plus près possible de l'endroit où le câble pénètre dans l'immeuble.

Choisissez un lieu d'installation à la fois sécuritaire et qui assurera la meilleure réception possible.

Toutes les lignes électriques, les câbles et les lignes téléphoniques se ressemblent.

Pour des raisons de sécurité, faites comme si TOUTES les lignes aériennes représentaient un risque d'accident mortel.

Consignes de sécurité

Ne placez pas l'antenne à un endroit présentant des risques de contact avec une ligne électrique. Si vous avez des doutes, n'hésitez pas à communiquer avec votre fournisseur d'électricité. Il examinera votre installation.

Les antennes extérieures devraient être mises à la terre en utilisant un parafoudre approuvé. Certains codes municipaux peuvent s'appliquer. Utilisez un conducteur de mise à la terre de calibre 8 ou plus gros.

La hauteur ou d'autres restrictions relatives aux antennes peuvent s'appliquer à votre installation selon la distance à laquelle vous vous situez d'un aéroport ou des ordonnances municipales.

Prenez le temps de bien planifier l'installation. Exécutez au sol tout le travail d'assemblage de l'antenne. Soulevez l'antenne une fois l'assemblage terminé.

N'effectuez PAS le travail pendant la pluie, la neige, des grands vents ou alors qu'il y a avertissement de tempête. N'utilisez PAS d'échelle métallique.

Si l'antenne semble sur le point de tomber, éloignez-vous et laissez-la tomber. N'oubliez pas que le mât et le câble coaxial sont d'excellents conducteurs d'électricité.

Ne procédez JAMAIS seul à l'installation de l'antenne. Assurez-vous que lors de l'installation, au moins deux autres personnes se trouvent sur place.

Si l'une des parties de l'antenne devait entrer en contact avec une ligne électrique... **N'Y TOUCHEZ PAS ET N'ESSAYEZ PAS DE L'ENLEVER.** Communiquez immédiatement avec votre fournisseur d'électricité qui s'en occupera à votre place.

En cas d'accident électrique, ... **NETOUCHEZ PAS À LA PERSONNE EN CONTACT AVEC LA LIGNE ÉLECTRIQUE**, sinon vous risquez aussi d'être électrocuté. Utilisez plutôt un panneau de bois, une corde ou un bâton, qui sont SECS, pour éloigner la victime des lignes électriques et de l'antenne. Lorsque cela est fait, examinez la victime. Si elle ne respire plus, procédez immédiatement à une réanimation cardio-respiratoire et restez à ses côtés. Demandez à quelqu'un d'appeler une ambulance.

Installez les fils d'antenne à une hauteur adéquate, c'est-à-dire de manière à éviter que les gens marchent dessus.

N'installez pas les fils d'antenne sur ou sous des câbles de service public.

Renseignements importants

FR

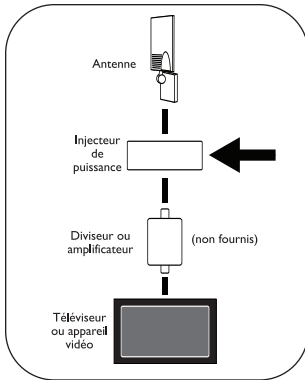

Renseignements importants concernant l'installation

L'antenne SDV2940 utilise un injecteur de puissance pour alimenter son amplificateur.

Pour assurer le bon fonctionnement de ce système d'antenne, il est essentiel que l'amplificateur soit connecté entre l'antenne et tous les dispositifs comme des diviseurs, des amplificateurs supplémentaires, des transformateurs d'adaptation, des réseaux, etc. **CONSULTER LE DIAGRAMME DE GAUCHE.**

Le non respect de cette directive pourrait endommager l'injecteur de puissance ou empêcher le bon fonctionnement de l'antenne.

Pièces fournies :

1. Antenne SDV2940	1
2. Source d'alimentation 120 V c.a. à 6 V c. c.	1
3. Support au mur ou au mât	1
4. Écrous	2
5. Boulons en U	2
6. Colliers de mât	2
7. Écrous avec rondelles frein	4
8. Attache en L	1
9. Vis à bois de 5 cm (2 po)	4
10. Câble coaxial de 6 m (20 pi) avec connecteurs	1
11. Gaine d'étanchéité	1
12. Injecteur de puissance	1
13. Ancrages en plastique	4

Instructions de montage

Déterminer la puissance du signal

Avant l'installation, déterminez l'emplacement idéal pour la meilleure réception. Il est important qu'il n'y ait pas d'obstruction entre l'émetteur et l'antenne. Pour déterminer l'emplacement des émetteurs, consultez le site Web <http://www.antennaweb.org>. Pour de meilleurs résultats, l'antenne devrait faire face à l'emplacement des émetteurs.

Instructions de montage

Pour une installation sur un mur intérieur :

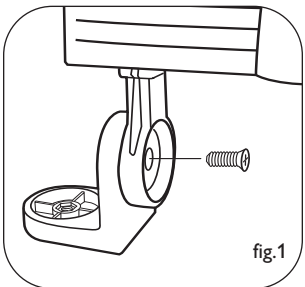

fig.1

REMARQUE : Effectuez tout le travail d'assemblage de l'antenne au sol avant de l'installer sur un mur ou sur un mât.

1. Fixez le corps principal sur l'attache en L, tel que montré, en utilisant la vis cruciforme et faites attention à l'orientation de l'attache. Ne serrez pas complètement la vis pour pouvoir terminer l'ajustement par la suite (fig. 1).

2. Utilisez le support sur le mur ou sur le mât comme point de repère et marquez la position des quatre vis à bois de 5 cm (2 po). Si possible, trouvez un montant sur lequel vous les visserez.

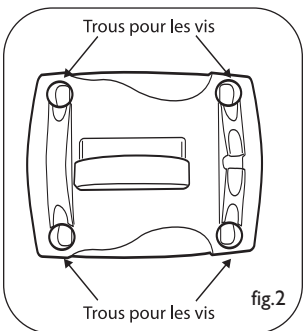

fig.2

Support mural

S'il n'y a pas de montant en cet endroit, utilisez des ancrages muraux appropriés (non fournis, mais vous pouvez vous en procurer dans une quincaillerie) (fig. 2).

3. Fixez le corps principal avec l'attache en L sur le support pour le mur ou pour le mât en utilisant la vis cruciforme (fig. 3) et faites attention à l'orientation de l'attache. Ne serrez pas complètement la vis pour pouvoir terminer l'ajustement par la suite (fig. 3).

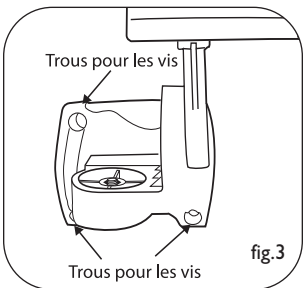

fig.3

4. Serrez toutes les vis et les écrous pour fixer solidement l'antenne sur le mur.

5. Branchez le câble coaxial dans le connecteur F situé sous l'antenne, puis faites glisser la connexion dans la gaine d'étanchéité.

Reportez-vous aux instructions suivantes à la section :
Connexions à votre téléviseur

Pour une installation sur un mât à l'extérieur :

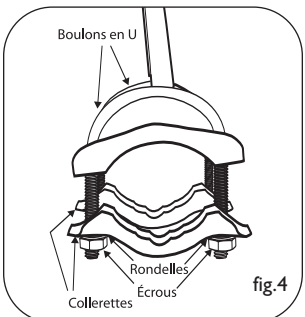

fig.4

REMARQUE : Effectuez tout le travail d'assemblage de l'antenne au sol. Soulevez l'antenne une fois l'assemblage terminé.

1. Insérez les boulons en U dans les trous du support sur le mur ou sur le mât (fig. 4).

2. Faites glisser les colliers du mât sur les boulons en U (fig. 4).

3. Fixez les 4 écrous avec les rondelles frein sur les boulons en U en ne les serrant pas trop fort (fig. 4).

Instructions de montage

FR

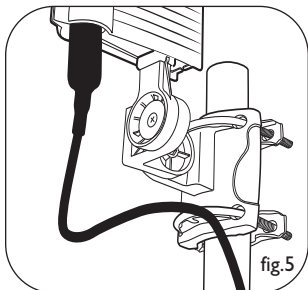

fig.5

4. Faites glisser l'assemblage sur le mât. Ne serrez pas trop, mais juste assez pour que l'assemblage reste en place. (fig. 5).
5. Fixez l'attache en L au support sur le mur ou sur le mât en utilisant la vis cruciforme et l'écrou et faites attention à l'orientation de l'attache. Serrez fermement cette vis.
6. Fixez le corps principal de l'antenne verticalement sur l'attache en L.

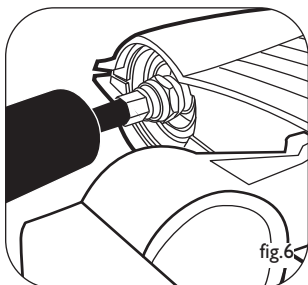

fig.6

7. Serrez toutes les vis et les écrous pour fixer solidement l'antenne au mât.
8. L'orientation de l'antenne sera ajustée par une rotation du mât sur son socle.
9. Fixez le câble coaxial au connecteur F situé sous l'antenne, puis faites glisser la connexion dans la gaine d'étanchéité (fig. 6).

Connexions à votre téléviseur



Avant de commencer

Pour que cette antenne fonctionne adéquatement, vous devez sélectionner un signal d'entrée de l'ANTENNE plutôt que du CÂBLE ou du SATELLITE au menu du téléviseur qui y est connecté (consultez la documentation du téléviseur).

Connexions à votre téléviseur

Tel que mentionné précédemment, l'amplificateur (injecteur de puissance + bloc d'alimentation) doit être connecté en série entre l'antenne et le séparateur ou tout autre dispositif.

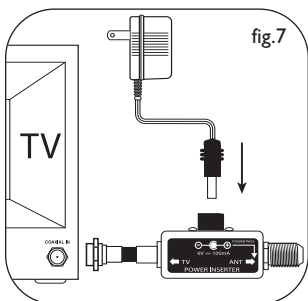

fig.7

1. Branchez le câble coaxial de l'antenne au connecteur F marqué « ANT » sur l'injecteur de puissance.
2. Connectez l'injecteur de puissance dans l'entrée d'antenne du téléviseur, du séparateur ou de tout autre dispositif.
3. Branchez la minifiche du bloc d'alimentation de courant continu dans l'injecteur de puissance, puis branchez la fiche du bloc d'alimentation dans une prise électrique de 110/120 Vca.

Remarque de sécurité : l'injecteur de puissance et le bloc d'alimentation sont conçus pour être utilisés à l'intérieur uniquement.

Connexions à votre téléviseur

Autres méthodes de connexion

1. Si votre téléviseur comporte des entrées UHF et VHF séparées, vous devrez acheter un diviseur pour séparer les deux signaux.
2. Si le téléviseur est uniquement doté d'une entrée d'antenne à 2 vis, vous devrez acheter un transformateur de 75 à 300 ohms.

Remarque à propos du câble coaxial : l'antenne SDV2950 comprend une bobine de 6 m (20 pi) de câble coaxial RG-59. Si cela ne convient pas à vos besoins, pour assurer une qualité de réception optimale, nous vous recommandons de ne pas rallonger ce câble. Si ce câble n'est pas assez long, il est préférable de le remplacer par du câble coaxial RG-6 ou RG-6 à quadruple blindage. Ces deux types de câble sont conçus pour minimiser les pertes de signal sur de plus grandes longueurs de câble. Cela vous procurera une meilleure qualité d'image et une performance globale plus satisfaisante.

Garantie

Garantie limitée d'un an

Philips garantit que ce produit est dépourvu de défauts au niveau des matériaux, de la main d'œuvre et du montage, moyennant des conditions normales d'utilisation, conformément aux spécifications et aux avertissements, pour une durée d'un an à compter de la date à laquelle vous avez acheté ce produit. Cette garantie est seulement accordée au propriétaire d'origine du produit et n'est pas transférable. Pour vous prévaloir du service en vertu de cette garantie, vous devez fournir une preuve d'achat sous la forme du ticket de caisse original indiquant le nom du produit et la date d'achat. Pour un support clientèle ou pour obtenir un service de garantie, veuillez appeler 919-573-7854. AUCUNE AUTRE GARANTIE, QU'ELLE SOIT EXPRESSE OU TACITE, N'EST OFFERTE. La garantie de Philips est limitée à la réparation ou, à sa seule discrétion, au remplacement du produit. Les dommages accessoires, spéciaux et indirects ne sont pas acceptés dans les limites permises par la loi. Cette garantie vous donne des droits reconnus par la loi. Vous pouvez également disposer d'autres droits suivant les états.

Soutien technique

FR

Pour obtenir du soutien technique, envoyez un courriel indiquant le numéro de modèle du produit et une description détaillée du problème à l'adresse suivante :

Courriel : accessorysupport@philips.com

Qualité assurée aux États-Unis

Imprimé en Chine



©2008 Koninklijke Philips Electronics N.V., All rights reserved

www.philips.com

Free Manuals Download Website

<http://myh66.com>

<http://usermanuals.us>

<http://www.somanuals.com>

<http://www.4manuals.cc>

<http://www.manual-lib.com>

<http://www.404manual.com>

<http://www.luxmanual.com>

<http://aubethermostatmanual.com>

Golf course search by state

<http://golfingnear.com>

Email search by domain

<http://emailbydomain.com>

Auto manuals search

<http://auto.somanuals.com>

TV manuals search

<http://tv.somanuals.com>