

Wireless Music Station

WAS700



THANK YOU FOR CHOOSING PHILIPS!

NEED HELP FAST?

Read your Quick-Use guide and/or owner's manual first for quick tips that make using your Philips product more enjoyable. If you have read your instructions and still need assistance,

*you may access our online help at **www.usasupport.philips.com***

*or call **1-888-PHILIPS(744-5477)** while with your product, (and model/serial number).*

User manual

Manuel d'utilisation

Manual del usuario



PHILIPS

Retournez rapidement votre carte d'enregistrement de garantie pour profiter pleinement de votre achat.

L'enregistrement de votre modèle auprès de PHILIPS confirme votre éligibilité à tous les bénéfices mentionnés ci-dessous. N'oubliez donc pas de remplir votre carte d'enregistrement de garantie et de nous la retourner le plus tôt possible afin d'assurer :

*Preuve d'achat

Retournez la carte d'enregistrement ci-incluse afin de garantir que la date d'achat de votre produit sera classée dans nos dossiers et éviter ainsi le besoin de remplir d'autres formulaires afin d'obtenir votre service de garantie.

*Avis sur la sécurité des produits

En enregistrant votre produit, vous serez avisé - directement par le fabricant - de toutes défauts compromettant la sécurité ou de tout retrait du produit du marché.

*Bénéfices additionnels de l'enregistrement du produit

L'enregistrement de votre produit garantit que vous bénéficierez de tous les privilèges auxquels vous avez droit y compris des offres-rabais spéciales.

Sachez reconnaître ces symboles de **sécurité**



Ce symbole « d'éclair » s'applique aux matériaux non isolés présents dans votre appareil et pouvant causer un choc électrique. Pour assurer la sécurité des membres de votre famille, veuillez ne pas enlever le couvercle de votre produit.



Les « points d'exclamation » ont pour but d'attirer votre attention sur des caractéristiques à propos desquelles vous devez lire soigneusement la documentation accompagnant l'appareil afin d'éviter tout problème d'exploitation ou d'entretien.

À l'usage du client

Entrez ci-dessous le numéro de série qui se trouve à l'arrière du boîtier du dispositif. Conservez ces informations pour référence ultérieure.

No. de modèle : _____

No. de série : _____

AVERTISSEMENT: AFIN DE RÉDUIRE LES RISQUES D'INCENDIE OU DE CHOC ÉLECTRIQUE, NE PAS EXPOSER CET APPAREIL À LA PLUIE OU À L'HUMIDITÉ ET LES OBJETS REMPLIS DE LIQUIDE, COMME LES VASES, NE DOIVENT PAS ÊTRE PLACÉS SUR LE DESSUS DE L'APPAREIL.

ATTENTION : Pour éviter les chocs électriques, introduire la lame la plus large de la fiche dans la borne correspondante de la prise et pousser à fond.

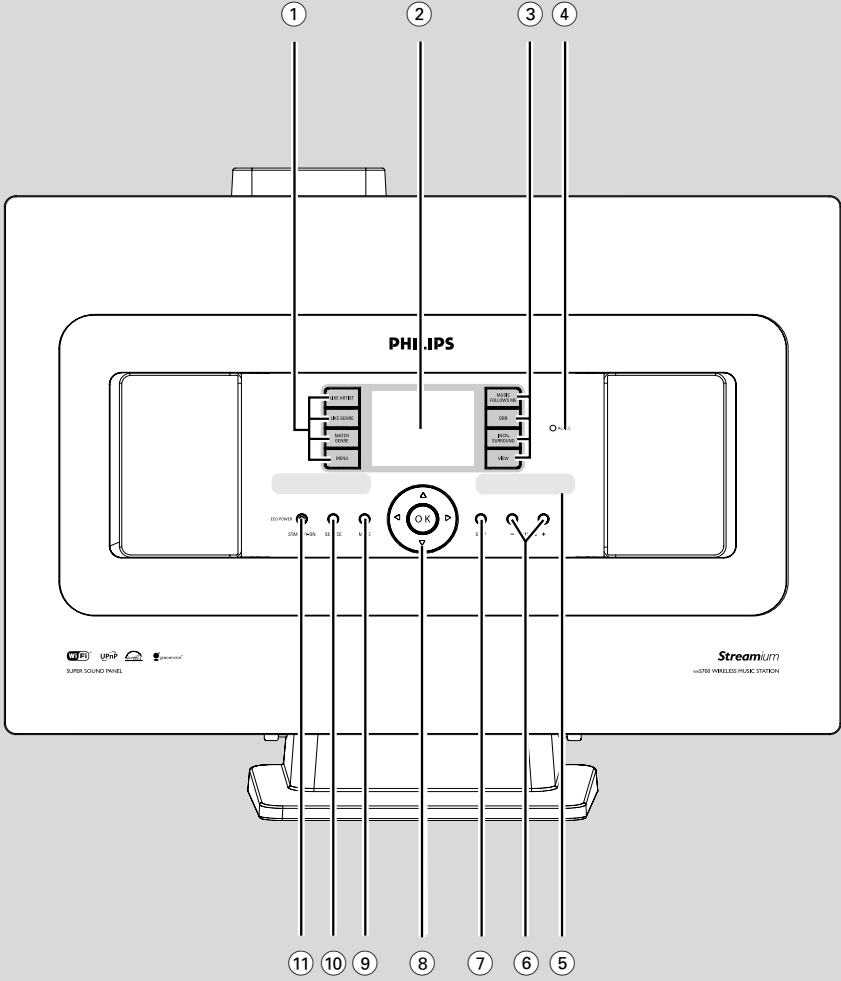

PHILIPS

Nous vous félicitons de votre achat et vous souhaitons la bienvenue dans la « famille »!

Cher propriétaire d'un produit PHILIPS :

Merci de votre confiance en PHILIPS. Vous avez choisi un produit de fabrication et de garantie supérieures parmi les meilleurs disponibles sur le marché. Et nous ferons tout en notre pouvoir pour que vous soyez pleinement satisfait de votre achat pour des années à venir.

En tant que membre de la « famille » PHILIPS, vous avez droit à une protection inégalée par l'une des garanties les plus complètes de l'industrie ainsi qu'à des réseaux de service sans pareil.

De plus, votre achat garantit que vous recevrez toutes les informations et offres spéciales auxquelles vous avez droit, ainsi qu'un accès facile à toute une gamme d'accessoires disponibles via notre réseau de téléachat.

Mais ce qui est encore plus important, vous pouvez compter sur notre engagement total quand il s'agit de votre entière satisfaction. C'est notre façon de vous souhaiter la bienvenue et de vous remercier de votre investissement dans un produit PHILIPS.

P.S. Pour bénéficier au maximum de votre produit PHILIPS, assurez-vous de remplir et de retourner votre carte d'enregistrement de garantie le plus tôt possible.

CONSIGNES DE SÉCURITÉ IMPORTANTES

1. **Lisez ces instructions.**
2. **Conservez ces instructions.**
3. **Respectez les avertissements.**
4. **Suivez toutes les instructions.**
5. **N'utilisez pas cet appareil à proximité d'une source d'eau.**
6. **Nettoyez l'appareil uniquement avec un chiffon sec.**
7. **N'obstruez aucun orifice de ventilation.**
Installez l'appareil selon les instructions du fabricant.
8. **N'installez pas l'appareil près d'une source de chaleur** comme par exemple des radiateurs, bouches de chaleur, cuisinières, ou autres appareils (même des amplificateurs) dégageant de la chaleur.

9. **Ne détruisez pas la sécurité** incorporée dans la prise de terre ou prise polarisée fournie. Une prise polarisée est dotée de deux lames dont une plus large que l'autre. Une prise de terre est dotée de deux fiches semblables et d'une troisième, plus large, qui assure la mise à la terre pour votre sécurité. Si la prise fournie ne convient pas à la prise murale dont vous disposez, consultez un électricien pour remplacer et adapter votre prise murale.

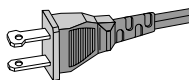

Prise polarisée C.A.

10. **Protégez le cordon d'alimentation** pour éviter de marcher dessus ou de le pincer particulièrement aux endroits des prises, mâles et femelles, et au point de raccordement sur l'appareil lui-même.
11. **Utilisez uniquement des accessoires ou options** recommandés par le fabricant.

12.  **Utilisez uniquement un meuble sur roulettes**, un support, un pied, une étagère ou une table de type recommandé par le fabricant. Si vous utilisez un meuble sur roulettes, veillez à le déplacer avec précaution afin d'éviter tout accident corporel si l'équipement se renversait.

13. **Débranchez l'appareil** pendant les orages ou s'il doit rester inutilisé pendant une période de temps prolongée.
14. **Pour toute réparation**, faites appel à un personnel qualifié. Une réparation sera nécessaire si l'appareil a subi des dommages tels que détérioration du cordon d'alimentation ou de la prise, liquide renversé sur l'appareil, ou encore si un objet est tombé dessus, si l'appareil a été exposé à la pluie ou à l'humidité, s'il ne fonctionne pas correctement ou s'il a fait une chute.
15. **PRÉCAUTION d'emploi des piles** – Afin d'éviter toute fuite des piles qui risquerait de causer des blessures corporelles, des dommages matériels, ou d'endommager l'appareil :
Installez **toutes** les piles correctement, + et - tels qu'indiqués sur l'appareil.
Ne mélangez pas les piles (pas de piles **neuves** avec des **usagées** ou de piles au **carbone** avec des **alcalines**, etc.).
Enlevez les piles lorsque l'appareil reste inutilisé pendant une longue période.
16. **L'appareil ne doit pas être exposé à des égouttements ou des éclaboussures.**
17. **Ne posez aucun élément pouvant être source de danger sur l'appareil** (ex. des objets contenant du liquide, des bougies allumées).
18. Ce produit peut contenir du plomb et du mercure. La mise au rebut de ces matériaux peut être contrôlé afin de respecter des considérations environnementales. **Pour obtenir de l'information sur la mise au rebut ou le recyclage, contacter vos autorités locales ou les Electronic Industries www.eiae.org.**

EL 6475-S004: 03/12

Symbole d'un appareil de classe II 
Ce symbole indique que l'appareil est équipé d'un système à double isolation.

The set complies with the FCC-Rules, Part 15 and with RSS-210 of Industry Canada.

Operation is subject to the following two conditions:

- 1. this device may not cause harmful interference, and**
- 2. this device must accept any interference received, including interference that may cause undesired operation.**

This equipment has been tested and found to comply with the limits for a Class B digital device, pursuant to Part 15 of the FCC Rules.



These limits are designed to provide reasonable protection against harmful interference in a residential installation. This equipment generates, uses, and can radiate radio frequency energy and, if not installed and used in accordance with the instructions, may cause harmful interference to radio communications. However, there is no guarantee that interference will not occur in a particular installation. If this equipment does cause harmful interference to radio or television reception, which can be determined by turning the equipment off and on, the user is encouraged to try to correct the interference by one or more of the following measures:

- Reorient or relocate the receiving antenna.
- Increase the separation between the equipment and the receiver.
- Connect the equipment into an outlet on a circuit different from that to which the receiver is connected.
- Consult the dealer or an experienced radio/TV technician for help.

IMPORTANT NOTE:

FCC Radiation Exposure Statement:

This equipment complies with FCC radiation exposure limits set forth for an uncontrolled environment. This equipment should be installed and operated with minimum distance 20cm between the radiator and your body. This transmitter must not be co-located or operating in conjunction with any other antenna or transmitter.

Canada

English:

This digital apparatus does not exceed the Class B limits for radio noise emissions from digital apparatus as set out in the Radio Interference Regulations of the Canadian Department of Communications.

Français:

Cet appareil numérique n'émet pas de bruits radioélectriques dépassant les limites applicables aux appareils numériques de Class B prescrites dans le Règlement sur le Brouillage Radioélectrique édicté par le Ministère des Communications du Canada.

LGPL Library written offer

This product contains Linux 2.4.27-vrsl, that is made available under the GNU LGPL license version 2.1 (hereafter called "the Library").

Philips Electronics Hong Kong Ltd. hereby offers to deliver or make available, upon request, for a charge no more than the cost of physically performing source distribution, a complete machine-readable copy of the corresponding source code of the Library on a medium customarily used for software interchange.

Please contact:

Mr. Bin Li
 BLC Audio PDCC Development
 5/F., Philips Electronics Building
 5 Science Park East Avenue
 Hong Kong Science Park
 Shatin Hong Kong

This offer is valid for a period of three years after the date of purchase of this product.

GPL Package written offer

This product contains Linux 2.4.27-vrsl, that is made available under the GNU GPL license version 2 (hereafter called "the Program").

Philips Electronics Hong Kong Ltd. hereby offers to deliver or make available, upon request, for a charge no more than the cost of physically performing source distribution, a complete machine-readable copy of the corresponding source code of the Program on a medium customarily used for software interchange.

Please contact:

Mr. Bin Li
 BLC Audio PDCC Development
 5/F., Philips Electronics Building
 5 Science Park East Avenue
 Hong Kong Science Park
 Shatin Hong Kong

This offer is valid for a period of three years after the date of purchase of this product.

English ----- 8

Français ----- 36

Español ----- 71

Cet appareil est conforme aux réglementations de la FCC, section 15, et aux normes RSS-210 d' Industrie Canada.

Son utilisation est soumise aux conditions suivantes :

- 1. cet appareil ne doit pas provoquer d'interférences nuisibles ; et**
- 2. cet appareil doit supporter toute interférence extérieure, y compris les interférences pouvant entraîner un fonctionnement imprévu.**

Cet appareil a été testé et s'est avéré



conforme aux limites s'appliquant à un appareil numérique de Classe B, conformément à la section 15 des normes FCC. Ces limites sont conçues pour offrir une protection raisonnable aux interférences nuisibles dans une installation domestique. Cet appareil génère, utilise et peut émettre une énergie de fréquence radio, et s'il n'est pas installé et utilisé conformément aux instructions, il peut provoquer des interférences nuisibles aux communications radio. Cependant, il ne peut être garanti que des interférences ne surviendront pas dans une installation particulière. Si cet appareil provoque effectivement des interférences nuisibles à la réception radio ou de la télévision, ce qui peut être déterminé en éteignant et en rallumant l'appareil, l'utilisateur est invité à essayer de corriger ces interférences en effectuant l'une ou plusieurs des mesures suivantes :

- changer l'orientation ou l'emplacement de l'antenne de réception ;
- augmenter l'écart entre l'appareil et le récepteur ;
- connecter l'appareil sur une prise située sur un circuit différent de celui sur lequel le récepteur est connecté ;
- contacter le revendeur ou un technicien expérimenté en radio/TV pour obtenir de l'aide.

REMARQUE IMPORTANTE :

Déclaration de la FCC relative à l'exposition au rayonnement :

Cet appareil est conforme aux limites d'exposition au rayonnement établies par la FCC pour un environnement non contrôlé. Cet appareil doit être installé et utilisé à une distance minimum de 20 cm entre l'élément rayonnant et vous-même. Cet émetteur ne doit pas être placé ou utilisé conjointement avec toute autre antenne ou émetteur.

Information Générales

A propos du Wireless Music Station WAS700 ..	41
Accessoires fournis	41
Aide en ligne Philips	42
Informations sur l'environnement	43
Entretien	43
Informations relatives à la sécurité	43

Boutons de Contrôle

Boutons de Contrôles sur la Station	44
Télécommande de la Station	45-46

Installation

Positionner la Station	48
Connexions arrière	48-49
Connexion d'Antenne	
Connexion d'un appareil additionnel	
Utiliser l'alimentation électrique CA	49
Mettre en place la connexion Wi-Fi entre le Centre et la Station	50
Supprimer une station	

Préparatifs

Utiliser la télécommande	51
Utiliser la télécommande du Centre	
Pour remplacer les piles de la télécommande	
Utiliser les boutons de navigation	52

Fonctions de Base

Changer du mode de veille en mode de marche et sélectionner les fonctions	53
Changer du Mode Economique à la mise en marche	53
Mode de Veille Automatique	53
Contrôle du Volume	53
MUTE	53-54
Contrôle sonore	54
Équilibrer	
Ajustement des basses	
Une fonction surround exceptionnelle	
Réglage de l'affichage	55
Sélection des langues	55

HD

Lecture du Disque Dur (HD)	56
Sélectionner et rechercher	57
Sélectionner un Album ou une plage différent(e)	
Trouver un passage au sein d'une plage durant la lecture	
Sélectionner les plages d'un Artist spécifique	
Sélectionner les plages d'un genre spécifique	
Différents modes de lecture : REPEAT (REPETITION), SHUFFLE (ALEATOIRE)	58
SMART EQUALISER	58
Créer une Playlist : collection personnalisée de votre musique préférée	58-59
Supprimer une Playlist, un album ou une plage	59
Affichage des informations sur les plages	59
Déplacer votre réseau WiFi du Centre et des Stations	59-61
MUSIC FOLLOWS ME (MUSIQUE SUIS-MOI)	
MUSIC BROADCAST (DIFFUSION MUSICALE)	

Radio FM

Réglage des stations radio	62
Enregistrer des stations de radio pré réglées	62-63
Autostore : Programmation automatique	
Programmation manuelle	
Ecouter une station programmée	

AUX/SLEEP

AUX (Ecouter une source externe)	64
SLEEP (ENDORMISSEMENT)	64

Reinitialisation

Reinitialisation	65
------------------------	----

Caractéristiques

Guide de Dépannage

Annexe

Comment installer votre Station aux murs .	69
--	----

A propos du Wireless Music Station WAS700

Un maximum de 5 stations **WAS700** peuvent être connectées au Centre **WAC700**.

Sur le disque dur du WAC700, vous pouvez stocker centralement CD audio. Toutes les musiques stockées peuvent être transférées sans fil, par Wi-Fi**, du Centre jusqu'aux Stations connectées.

Il n'est pas nécessaire d'avoir le lecteur CD ou le PC etc. près de vous et vous ne serez pas ennuyé(e) par les fils de connexion. Vous avez maintenant la liberté d'écouter et de partager votre musique préférée dans toute votre maison.

** Wi-Fi, ou IEEE802.11 b/g, est le standard industriel international pour le réseau à large bande sans fil. Il transfère les données digitales selon une échelle plus large et avec une plus large bande.

Accessoires fournis

- Télécommande de station avec une pile de type CR2025.
- 1 antenne FM à fil
- 1 kit de montage

ATTENTION

Une utilisation des commandes ou des réglages ou l'exécution de procédures différentes à celles énoncées ici peuvent mener à une exposition dangereuse aux radiations ou autre opération dangereuse.

ATTENTION

Tout changement ou modification qui n'aura pas été expressément approuvé par Philips risque d'annuler FCC droit à l'utilisation de cet appareil.

Aide en ligne Philips

Les produits Philips ont été conçus et fabriqués selon les plus hautes normes de qualité. Si votre Planète Connectée Philips ne fonctionne pas correctement, nous vous conseillons de consulter votre Manuel d'Utilisation afin de vérifier si votre produit est correctement connecté et configuré.

Le site web d'Aide en Ligne pour la Planète Connectée est : www.philips.com/support qui vous offrira toutes les informations dont vous aurez besoin pour profiter de votre produit de manière optimale ainsi que la présentation des nouveaux produits s'ajoutant à cette série fascinante, pour rendre vos loisirs encore plus plaisants.

Veillez visiter : **www.philips.com/support** et entrez le nom de votre produit (**WAS700**) et vous verrez :

- **QFP** (Questions Fréquemment Posées)
- Les manuels d'utilisation les plus récents et les manuels de logiciels pour PC
- Fichiers de mise à jour du micro logiciel pour le **WAS700**
- Téléchargements des logiciels pour PC les plus récents
- Guide de dépannage interactif

Puisqu'il est possible de mettre votre produit à jour, nous vous recommandons d'enregistrer votre produit sur : **www.philips.com/register** et nous pourrions vous informer dès que de nouvelles mises à jour sont disponibles.

Profitez bien de votre **WAS700!**

Le numéro du modèle est situé à l'arrière de l'appareil.

Informations sur l'environnement

Nous n'avons pas utilisé de matériaux d'emballage non nécessaires. Vous pouvez facilement séparer les matériaux d'emballage en trois éléments principaux: carton, polystyrène et polyéthylène.

Votre équipement est fait de matériaux recyclables après démontage dans une firme spécialisée. Veuillez observer les réglementations locales quant au rebut des matériaux d'emballage, des piles usées et des équipements vieillissants.

Se débarrasser de votre produit usagé

Votre produit est conçu et fabriqué avec des matériaux et des composants de haute qualité, qui peuvent être recyclés et utilisés de nouveau.

Lorsque ce symbole d'une poubelle à roue barrée est attaché à un produit, cela signifie que le produit est couvert par la Directive Européenne 2002/96/EC



Veuillez vous informer du système local de séparation des déchets électriques et électroniques.

Veuillez agir selon les règles locales et ne pas jeter vos produits usagés avec les déchets domestiques usuels. Jeter correctement votre produit usagé aidera à prévenir les conséquences négatives potentielles contre l'environnement et la santé humaine.

Entretien

Nettoyage du boîtier

- Utilisez un chiffon doux légèrement humidifié avec du détergent doux. N'utilisez pas de solution contenant de l'alcool, de l'ammoniaque ni des produits abrasifs. N'appuyez pas fort sur les haut-parleurs

Informations relatives à la sécurité

- Placez l'appareil sur une surface plane et dure de sorte que le système ne soit pas disposé sous un certain angle.
- Ne pas exposer l'appareil ni les piles ni les CD à l'humidité, à la pluie, au sable ou à la chaleur excessive due à un équipement de chauffage ou aux rayons directs du soleil.
- L'appareil doit être installé à un emplacement suffisamment ventilé pour écarter tout risque d'échauffement interne. Laissez un espace d'au moins 10 cm à l'arrière et au-dessus du boîtier, et de 5 cm de chaque côté.
- L'aération de l'appareil ne doit pas être empêchée en couvrant la bouche d'aération avec des objets tels que journaux, nappe, rideaux, etc.
- Les appareils ne doivent pas être exposés à l'humidité ou aux éclaboussures.
- Ne pas placer sur l'appareil des objets remplis d'eau tels que des vases.
- Ne pas placer sur l'appareil des objets enflammés telles que des bougies allumées.
- Les sections mécaniques de l'appareil contiennent des paliers autolubrifiants et ne requièrent ni huilage ni lubrification.

Boutons de Contrôles sur la Station (panneau avant)

① SAME ARTIST

- **HD:** Pour mettre en lecture toutes les pages du même artiste

SAME GENRE

- **HD:** Pour mettre en lecture toutes les pages du même genre

SMART EQUALIZER

- **HD:** Pour sélectionner un réglage sonore correspondant pour le genre en cours

MENU

- Pour entrer ou sortir du menu de réglage

② Display

- Pour afficher le statut du Station

③ MUSIC FOLLOWS ME

- **HD:** Pour déplacer la lecture musicale entre le Centre et la Station ou entre une Station et une autre Station.

DBB (DYNAMIC Bass Boost)

- Pour activer l'amplification de basse sur (**DBB1**, **DBB2**, **DBB3**) ou désactiver.

INCR. SURROUND

- Pour sélectionner l'effet sonore surround

VIEW

- fait permuter l'affichage de lecture et la liste d'option précédente.

④ ACTIVE

- **HD/AUX:** S'allume en vert lorsque le transfert est activé entre le Centre et la Station (après avoir sélectionné Station)

⑤ IR

- Capteur pour la télécommande infra rouge

Conseils pratiques : Pointez toujours la télécommande vers ce capteur.

⑥ VOLUME -, +

- Ajuste le niveau de volume

⑦ STOP

- Arrête la lecture

⑧ ◀ / ▶ / ▲ / ▼

- Boutons de contrôle (gauche, droite, haut, bas) pour naviguer sur la liste des options.



- **HD:** Pour retourner aux listes des options précédentes

- **Radio:** Pour entrer dans la liste des stations pré réglées



- **HD:** Pour sauter / rechercher des pages / des passages vers l'avant / vers l'arrière (en écran de lecture); Pour faire défiler rapidement la liste des options

- **Radio:** Pour régler les stations de radio



- Pour confirmer la sélection



- **HD:** Pour démarrer ou arrêter momentanément la lecture

⑨ MUTE

- Pour désactiver le son de manière temporaire

⑩ SOURCE

- Pour sélectionner la source sonore **HD**, **CD**, **Radio** ou **AUX**.

- **En mode de veille (Standby):** Pour mettre en marche le Centre et sélectionner la source sonore **HD**, **CD**, **Radio** ou **AUX**.

⑪ STANDBY-ON/ ECO POWER

- appuyez brièvement pour faire permuter la Station en mode de marche ou en mode de veille;
- appuyez et maintenez le bouton pour faire permuter la Station en mode Eco ou en mode de marche

Télécommande de la Station

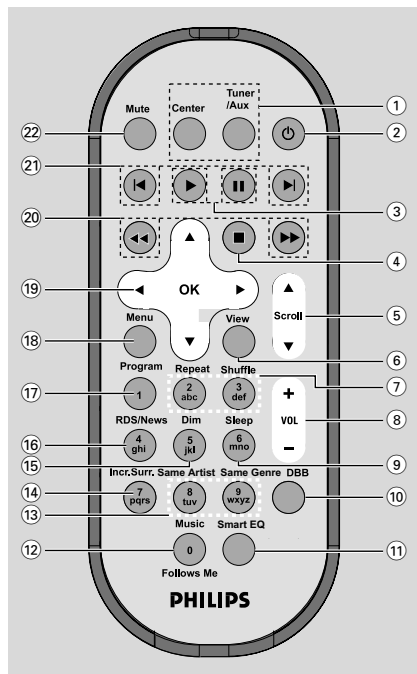

① Source buttons

Centre

- Pour sélectionner la source HD (située sur le Centre)
- **En mode de veille (Standby)** : Pour mettre en marche l'appareil et pour sélectionner la source HD (située sur le Centre)

Tuner/Aux

- Pour sélectionner la source Radio ou l'entrée audio d'un appareil connecté additionnel.
- **En mode de veille (Standby)**: Pour mettre en marche l'appareil et pour sélectionner la source Radio ou l'entrée sonore d'un appareil connecté additionnel.

②

- appuyez brièvement pour faire permuter l'unité en mode de veille
- appuyez et maintenez le bouton pour faire permuter l'unité en mode Eco ou en mode de marche

③

- **HD/CD**: Pour démarrer la lecture

⏸

- **HD/CD**: Pour arrêter momentanément la lecture

④

- Arrête la lecture ou l'enregistrement

⑤ / **Scroll**

- Pour naviguer sur l'écran d'affichage vers le haut et vers le bas

⑥ **View**

- fait permuter l'affichage de lecture et la liste d'option précédente.

⑦ **Repeat**

- Pour sélectionner une lecture continue

Shuffle

- Pour sélectionner une lecture aléatoire

⑧ **VOL +, -**

- Ajuste le niveau de volume

⑨ **Sleep**

- Pour ajuster/afficher/désactiver le minuteur d'endormissement

⑩ **DBB (D**ynamic **B**ass **B**oost)

- Pour activer l'amplification de basse sur (DBB1, DBB2, DBB3) ou désactiver.

⑪ **Smart EQ**

- **HD**: Pour sélectionner un réglage sonore correspondant pour le genre en cours

⑫ **Music Follows Me**

- **HD**: Pour déplacer la lecture musicale entre le Centre et la Station ou entre une Station et une autre Station.

⑬ **Same Artist**

- **HD**: Pour mettre en lecture toutes les plages du même artiste

Same Genre

- **HD**: Pour mettre en lecture toutes les plages du même genre

⑭ **Incr. Surr.**

- Pour sélectionner l'effet sonore surround

Boutons de Contrôle

15 Dim

- Pour changer la luminosité de l'écran d'affichage

16 RDS/NEWS

- **Radio:** Pour sélectionner les informations RDS
- **HD/AUX:** Pour activer ou désactiver la fonction des NEWS

17 Program

- Pour programmer manuellement les stations de radio

18 Menu

- Pour entrer ou sortir du menu de réglage

19 ◀ / ▶ / ▲ / ▼

- Boutons de contrôle (gauche, droite, haut, bas) pour naviguer sur la liste des options.



- **HD:** Pour retourner aux listes des options précédentes
- **Radio:** Pour entrer dans la liste des stations pré réglées



- **HD:** Pour sauter / rechercher des plages / des passages vers l'avant / vers l'arrière (en écran de lecture); Pour faire défiler rapidement la liste des options
- **Radio:** Pour régler les stations de radio



- Pour confirmer la sélection

20 ◀◀ / ▶▶

- **HD:** Pour rechercher des passages de plages vers l'avant / vers l'arrière (en écran d'affichage)

21 ◀◀ | ▶▶

- **HD:** Pour sauter des plages vers l'avant / vers l'arrière (en écran d'affichage)

22 MUTE

- Pour désactiver le son de manière temporaire

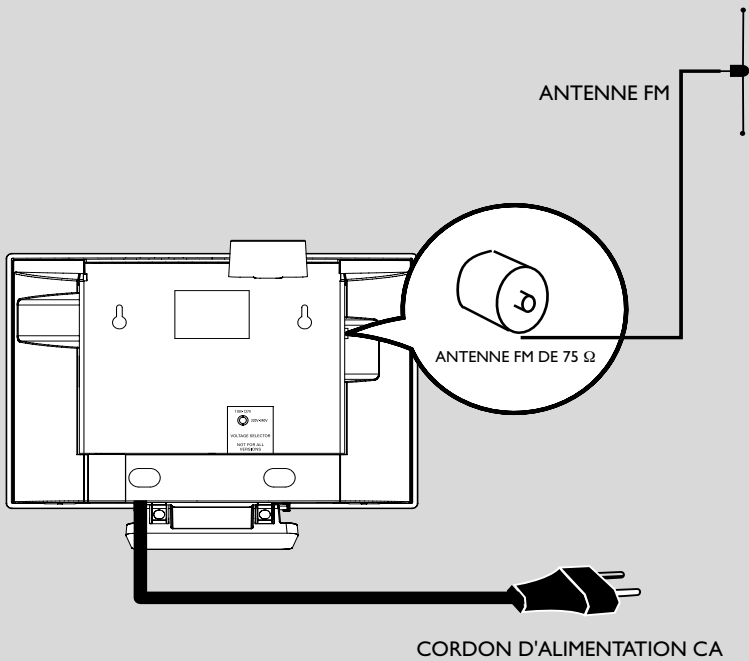

Installation

Positionner la Station

Avec les supports détachables et les kits de montage mural, la Station WAS700 vous permet de les positionner de deux manières : **sur des bureaux avec les supports ou accrochés aux murs sans les supports.**



(sur des bureaux avec les supports)

ou

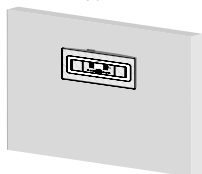

(accrochés aux murs sans les supports)

Voir Annexe : Comment installer votre Station aux murs pour de plus amples détails sur le montage mural.

IMPORTANT !

- Avant que vous décidiez où et comment positionner votre Station, essayez les connexions arrière et connexion Wi-Fi suivantes pour trouver un endroit approprié.
- Gardez votre Station éloignés de toute source d'interférences (four à micro ondes, téléphones DECT, accessoires électroniques, téléphones sans fil, autres produits Wi-Fi etc.)

Connexions arrière

Avertissement :

N'effectuez et ne changez jamais les connexions lorsque l'alimentation électrique est activée.

Ⓐ Connexion d'Antenne

- 1 Étirez le fil de l'antenne et insérez-la dans **FM ANTENNA** (ANTENNE FM) Comme illustré ci-dessous.

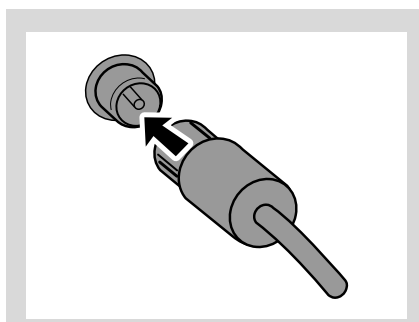

- 2 Pour améliorer la réception FM, insérez la prise du fil d'antenne, comme illustré, dans la prise de la ligne d'extension.

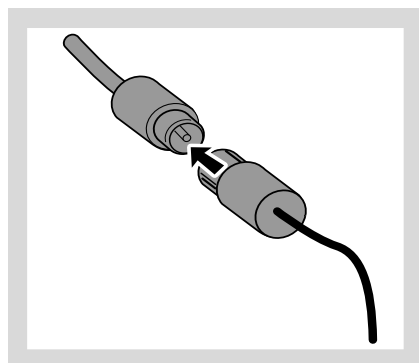

- 3 Etirez la ligne d'extension et bougez-la dans différentes positions pour obtenir une réception optimale (le plus loin possible du téléviseur, du magnétoscope ou toute autre source de radiation).
- 4 Accrochez l'extrémité de la ligne d'extension au plafond.

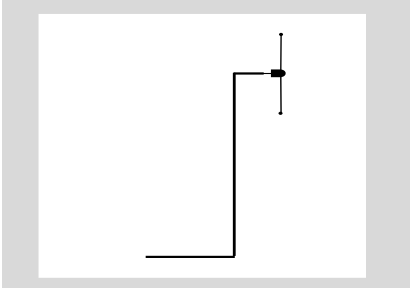

Utiliser l'alimentation électrique CA

- 1 Assurez-vous que toutes les connexions ont été effectuées avant d'activer l'alimentation électrique.
- 2 Connectez le cordon d'alimentation CA à la prise murale, ce qui active l'alimentation.

Lorsque la Station est mis en mode de veille, ils consomment toujours un peu d'électricité. **Pour déconnecter complètement le système de la source électrique, enlevez la prise d'alimentation de la prise murale.**

L'étiquette des caractéristiques est située à l'arrière de l'appareil.

B Connexion d'un appareil additionnel

Il est possible d'utiliser un appareil additionnel, comme par exemple, un téléviseur, un magnétoscope, un lecteur de disques laser, un lecteur DVD ou un enregistreur CD avec la Station.

- 1 Insérez la prise rouge des câbles audio rouge/blanc (non fournis) à la prise d'entrée droite rouge **AUX IN R** et la prise blanche des câbles à la prise d'entrée gauche blanche **AUX IN L**.
- 2 Connectez l'autre extrémité des câbles audio aux bornes **AUDIO OUT** (SORTIE AUDIO) de l'appareil additionnel.

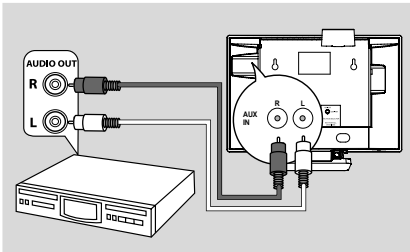

Conseils utiles :

- Si l'appareil connecté a une seule borne de sortie audio, connectez-le à la borne gauche **AUX IN L**. Vous pouvez autrement utiliser un câble scindé " simple à double ", mais le son de sortie restera le même.
- Référez-vous toujours au manuel d'utilisation des autres appareils pour une connexion complète.

Mettre en place la connexion Wi-Fi entre le Centre et la Station

Vous pouvez ajouter une station à un réseau Wi-Fi d'un Centre et d'une Station. Jusqu'à 5 stations WAS700 peuvent être connectées au Centre WAC700.

Sur le Centre,

- 1 Mettez le Centre WAC700 en marche et sélectionnez la source **HD**
- 2 Pour sélectionner **Ajouter station** sur le Centre
 - a. Appuyez sur **MENU**.
 - b. Utilisez les boutons de navigation ▲ ou ▼ et ► pour accéder au menu **Gestion Stations**
 - c. Dans le menu **Gestion Stations**, utilisez les boutons de navigation ▲ ou ▼ et ► pour sélectionner

→ Vous accéderez au **Mode Installation**.

→ La lecture s'arrête sur la Station précédemment associée si la lecture provient de la source du disque dur

Sur les Stations,

- 3 Connectez la nouvelle station à une source d'alimentation électrique
- 4 Sélectionnez la langue désirée : **English, Français, Español, Nederlands, Italiano et Deutsch**

→ L'appareil entre dans **Mode Installation**

→ La recherche du Centre démarre.

Sur le Centre,

- 5 Appuyez sur **STOP/■** sur le Centre lorsque toutes les stations sont trouvées

IMPORTANT !

- Évitez les murs épais. Votre Centre et votre Station ne doivent pas être séparés par 2 murs ou plus.
- Évitez de placer les unités proches d'objets métalliques volumineux.
- Réglez la position de votre Centre et de votre Station basée sur le statut des signaux Wi-Fi de réception.



– Indique une réception maximum.



– Indique une réception minimum.

– WACS700 n'accepte pas les appareils d'extension de portée

S'il y a des interférences provenant du voisinage, causant un arrêt momentané de la lecture ou une réponse lente à vos commandes

- Gardez votre Centre et votre Station éloignés à au moins 3 mètres d'un four à micro ondes, d'un téléphone DECT, des accessoires électroniques (par exemple : écouteurs, souris d'ordinateur) appareils sans fil (exemple : routeur), téléphones sans fil, imprimantes compatibles Wi-Fi et PDA etc.
- Utilisez la touche WEP* lorsque vous connectez votre Centre et votre Station à un réseau PC sans fil existant. Voir sur le manuel **Connectez votre PC**.
- Changez le canal opérationnel de votre Centre ou de votre Station lorsque vous les connectez à un réseau PC sans fil existant. Pour savoir comment changer les canaux, voir dans le manuel **Connectez à votre PC**.
- Si possible, changez les canaux opérationnels des autres appareils Wi-Fi présents dans votre maison.
- Tournez les appareils décrits ci-dessus dans une autre direction pour réduire les interférences.

* signifie Wired Equivalent Privacy. C'est un protocole de sécurité pour un réseau local sans fil.

Supprimer une station

- 1 Mettez en marche le Centre WAC700 et sélectionnez la source **HD**.
- 2 Pour sélectionner **Suppr. station**.
 - a. Appuyez sur **MENU**.
 - b. Utilisez les boutons de navigation ▲ ou ▼ et ► pour accéder au menu **Gestion Stations**.
 - c. Dans le menu **Gestion Stations**, utilisez les boutons de navigation ▲ ou ▼ et ► pour sélectionner

→ Sur l'écran du Centre s'affiche la liste des stations connectées.
- 3 Appuyez sur ▲ ou ▼ et ► pour sélectionner la station que vous désirez supprimer.
- 4 Appuyez sur ▲ ou ▼ et ► pour sélectionner **Oui**.

Utiliser la télécommande

Le WAS700 est équipé de une télécommande. En utilisant l'une télécommande, vous pouvez faire fonctionner les deux unités, le Centre et la Station.

IMPORTANT!

- Enlevez l'étiquette protectrice en plastique avant d'utiliser la télécommande de la Station.
- Pointez toujours la télécommande directement vers le capteur infra rouge du Centre ou de la Station.



Utiliser la télécommande du Centre

Par défaut, la télécommande du Centre fonctionne avec le Centre seulement. Pour faire fonctionner la Station avec la télécommande du Centre,

- 1 Appuyez et maintenez **REFRESH** jusqu'à ce que l'écran de sélection apparaisse sur la télécommande du Centre.

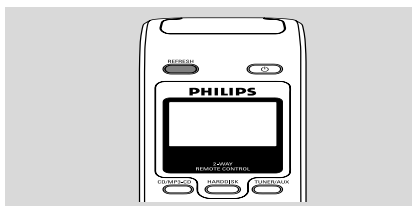

- 2 Appuyez sur les boutons de navigation ▲ ou ▼ et ► pour sélectionner **Station**

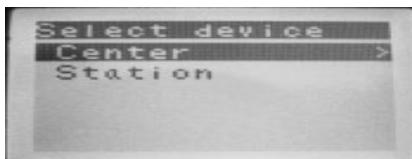

Sur la télécommande du Centre :

- L'affichage indique le statut en cours de la Station une fois que la Station a été connectée.
- Vous pouvez maintenant utiliser la télécommande du Centre pour faire fonctionner la Station.

Conseils utiles :

- Pour faire fonctionner le Centre en utilisant de nouveau la télécommande, répétez les étapes 1 et 2 ci-dessus pour sélectionner le Centre.

IMPORTANT!

- La télécommande du Centre retournera à ses réglages par défaut (fonctionne seulement avec le Centre) lorsque vous insérez de nouvelles piles.
- Evitez de placer votre Centre ou votre Station près de l'écran TV plasma. Cela pourrait causer un affichage incorrect sur la télécommande du Centre.
- Certaines touches fonctionnelles sur la télécommande du Centre sont exclusivement utilisées pour le fonctionnement du Centre (par exemple, CD/IMP3-CD, MARK/UNMARK, MUSIC BROADCAST etc.)

Pour remplacer les piles de la télécommande

- 1 Appuyez et maintenez ◀ comme indiqué.
- 2 En même temps, tirez le plateau de la pile où il est indiqué ▼.
- 3 Enlevez la pile usée et insérez une nouvelle pile de type CR2025.
- 4 Remplacez le plateau de la pile.

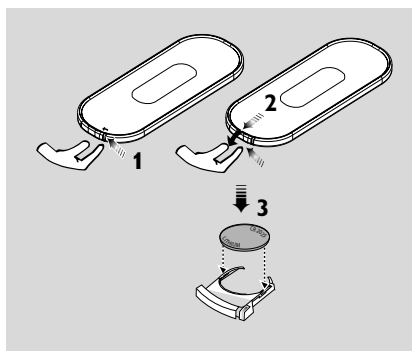

ATTENTION!

- Retirez la batterie lorsqu'elle est vide ou lorsque vous ne comptez pas l'utiliser pendant une longue période.
- Les piles renferment des substances chimiques et doivent donc être éliminées correctement.

Utiliser les boutons de navigation

Lorsque vous sélectionnez les options sur l'écran de l'unité, vous utiliserez souvent les boutons de navigation ◀ / ▶ / ▲ / ▼.

- 1 Appuyez sur ▲ / ▼ pour surligner une option.
- 2 Entrez dans le sous-menu en appuyant sur ▶.
- 3 Appuyez sur ◀ pour retourner à l'écran de la liste précédente des options.
- 4 Appuyez sur **OK** ou sur ▶ pour confirmer.

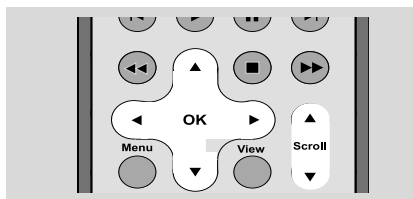

Changer du mode de veille en mode de marche et sélectionner les fonctions

- 1 Lorsque l'unité est en marche, appuyez sur **STANDBY-ON/ECO POWER** pour le mettre en mode de veille (ou appuyez sur \odot le bouton sur la télécommande).

→ L'écran affiche **Au Revoir**. Puis,
→ La lumière de l'écran s'éteint

- 2 Pour la mise en marche, appuyez sur **STANDBY-ON/ ECO POWER** sur l'unité.
→ L'unité se remet sur la dernière source sélectionnée.

OU

Sur la télécommande, appuyez sur le bouton des sources (exemple : **TUNER/AUX, Center**).

- 3 Pour sélectionner votre fonction, appuyez une fois ou plus sur **SOURCE** sur l'unité (ou sur **Center, TUNER/AUX** de la télécommande).

Changer du Mode Economique à la mise en marche

Dans le mode d'Economie d'Energie, l'affichage de l'unité et la connexion Wi-Fi sont désactivés.

- 1 Lorsque l'unité est mise en marche, appuyez et maintenez **STANDBY-ON/ECO POWER** pour le mettre en mode Economique (ou appuyez sur le bouton \odot de la télécommande).
→ L'affichage est désactivé.
- 2 Pour la mise en marche, appuyez et maintenez **STANDBY-ON/ECO POWER** (ou appuyez sur le bouton \odot de la télécommande) ou appuyez et maintenez le bouton **SOURCE** sur l'unité.
→ L'unité se remet sur la dernière source sélectionnée.

Conseils utiles :

– Dans le mode standby/Eco power, les réglages du réseau, du son, de l'affichage, de l'enregistrement de langue et CD, les pré sélections du tuner et le niveau du volume (maximum: le niveau modéré) seront enregistrés dans la mémoire de l'unité.

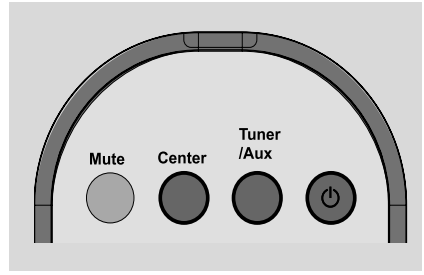

Mode de Veille Automatique

- Lorsque l'unité atteint la fin de la lecture/enregistrement et reste en position d'arrêt durant plus de 5 minutes, l'unité se mettra automatiquement en mode de veille pour économiser l'énergie.

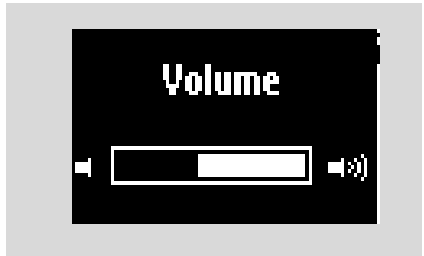

Contrôle du Volume

- 1 Ecoutez le début de la lecture.
- 2 Ajustez le volume avec les boutons **VOL +/-**.
→ L'écran affiche la barre du volume, indiquant le niveau du volume.



MUTE

Durant la lecture, vous pouvez désactiver le son de manière temporaire sans éteindre l'unité.

- 1 Appuyez sur **MUTE** pour désactiver le son.
→ L'icône  apparaît. La lecture continue sans le son.
- 2 Pour remettre le son, appuyez de nouveau sur le bouton **MUTE** ou ajustez le volume avec le bouton **VOL +/-**.
– Vous pouvez également remettre le son en activant **MUSIC BROADCAST** sur le Centre.
→ L'icône  disparaît.

Fonctions de Base

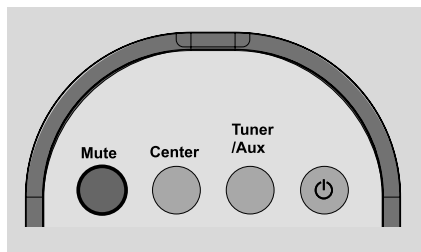

Contrôle sonore

Équilibreur

Équilibreur vous permet de sélectionner les réglages sonores pré définis.

- 1 Appuyez sur **MENU** pour entrer dans l'écran du **MENU**
- 2 Utilisez les boutons de navigation **▲** ou **▼** et **▶** pour sélectionner **Équilibreur**.
- 3 Appuyez sur **▲** ou **▼** et **▶** pour sélectionner **Rock**, **Pop** (par défaut), **Jazz**, **Neutre**, **Techno**, **Classique** ou **Graves/Aiguës**
- 4 Appuyez sur **OK** ou **▶** pour confirmer.



Ajustement des basses

- Appuyez une fois ou plus sur **DBB** (Dynamic Bass Boost) pour sélectionner vos options. **DBB OFF** (par défaut), **DBB1**, **DBB2** ou **DBB3**
 - Pour sélectionner les options **Aiguës/Graves**:
- 1 Appuyez sur **MENU** pour entrer dans l'écran du **MENU**
 - 2 Utilisez les boutons de navigation **▲** ou **▼** et **▶** pour sélectionner **Réglages**.
 - 3 Appuyez sur **▲** ou **▼** et **▶** pour sélectionner **Aiguës/Graves**

- 4 Appuyez sur **◀** / **▶** / **▲** / **▼** pour sélectionner vos options : **Aiguës** (+3 jusqu'à -3), **Graves** (+3 jusqu'à -3).

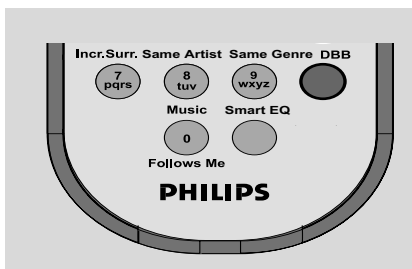
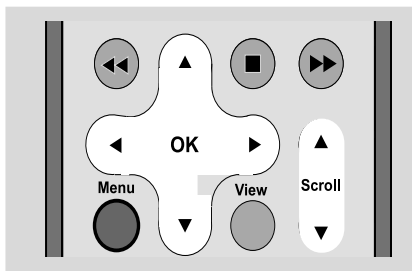

Une fonction surround exceptionnelle

- Appuyez une fois ou plus sur **Incr. Surr** pour activer ou désactiver l'effet sonore surround.
→ L'écran affiche **IS activé** ou **IS désactivé**.

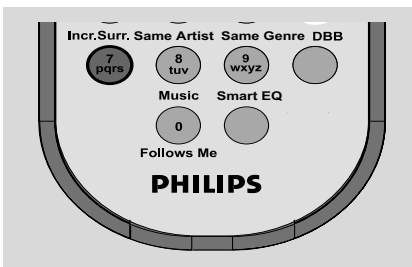

Réglage de l'affichage

Vous pouvez ajuster les réglages du rétro éclairage et du contraste de l'affichage.

- 1 Appuyez sur **MENU** pour entrer dans l'écran du **MENU**
- 2 Utilisez les boutons de navigation ▲ ou ▼ et ► pour sélectionner **Réglages**.
- 3 Appuyez sur ▲ ou ▼ et ► pour sélectionner **Affichage**.
- 4 Appuyez sur ◀ / ► / ▲ / ▼ pour sélectionner vos options.

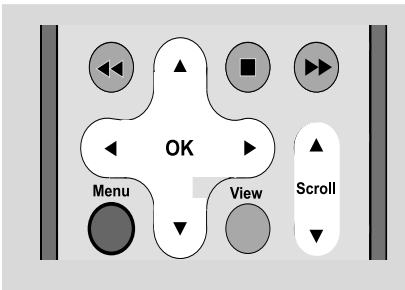

Rétro éclairage

Appuyez sur ▲ ou ▼ et ► pour activer ou désactiver (en sélectionnant on ou off) ;

- Vous pouvez également activer ou désactiver le rétro éclairage en appuyant sur le bouton **DIM** sur la télécommande.

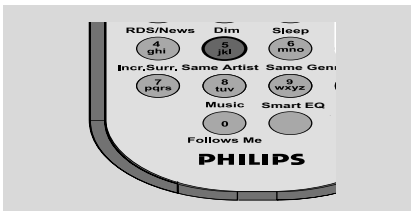

Contraste:

Appuyez sur ◀ / ► pour augmenter ou réduire le contraste.



Sélection des langues

- 1 Appuyez sur **MENU** pour entrer dans l'écran du **MENU**
- 2 Utilisez les boutons de navigation ▲ o ▼ et ► pour sélectionner **Réglages**.
- 3 Utilisez les boutons de navigation ▲ o ▼ et ► pour sélectionner **Langue**
- 4 Appuyez sur ▲ o ▼ et ► pour sélectionner : **Anglais, Français, Espagnol, Néerlandais, italien et Allemand.**

HD (située sur le Centre)

Lecture du Disque Dur (HD)

Sur le Centre WAC700 est inséré un disque dur, où la musique est stockée centralement. Par Wi-Fi, toute la musique stockée peut être transférée et lue sur la Station.

- 1 Vérifiez que l'unité soit mis en marche ou en mode de veille.
- 2 Vérifiez également que le Centre soit mis en marche ou en mode de veille (Voir **Fonctions de base**).
- 2 Appuyez une fois ou plus sur **SOURCE** pour sélectionner **HD** (sur la télécommande du Centre, appuyez sur **HARDDISK** ; sur la télécommande de la Station, appuyez sur **Center**).
→ L'écran affiche HD et les catégories de votre bibliothèque musicale : **Playlists, Artists, Albums, Genres, All tracks**.
→ Les plages de démonstration sont stockées dans les Listes de lecture.

Listes de lecture ([]): Collection personnalisée de vos plages préférées triées par nom de listes de lecture dans un ordre alphabétique.

Artists ([]): Collection d'albums triés par le nom des artistes dans un ordre alphabétique.

Albums ([]): Albums triés par le nom des albums dans un ordre alphabétique.

Genres ([]): Collection d'albums d'artistes triés par style musical.

All tracks ([]): Plages triées par le nom des plages dans un ordre alphabétique.

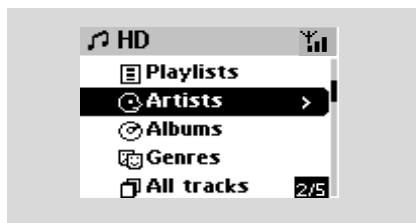

- 3 Appuyez sur les boutons de navigation ▲ ou ▼ et ► pour sélectionner votre option.
 - 4 Appuyez sur ► (ou **OK**) pour démarrer la lecture, si nécessaire.
 - Appuyez sur **OK** sur un artiste, un genre ou un album surligné pour démarrer la lecture à partir du début de l'élément (ou la touche de lecture ► sur la télécommande de la Station).
→ L'écran de lecture affiche :
Sur le haut: votre option HD (exemple : Playlist, Artist)
Au milieu: Nom de la plage en cours, durée de lecture écoulée et certaines informations sur la plage.
En bas: Réglage de l'égaliseur et si le DBB est activé, le réglage du DBB.
-
- 5 Pour arrêter momentanément la lecture, appuyez sur **OK** (ou ► || la télécommande du Centre; || sur la télécommande de la Station). Pour reprendre la lecture, appuyez de nouveau sur le bouton (sur la télécommande de la Station, appuyez sur la touche de lecture ►)..
 - 6 Pour arrêter la lecture, appuyez sur **STOP** ■ .

Sélectionner et rechercher

Sélectionner un Album ou une plage différent(e)

- 1 Si nécessaire, appuyez de manière répétée sur ◀ pour accéder aux listes d'option précédentes.
- 2 Appuyez sur les boutons de navigation de manière répétée sur ▲ ou ▼ et ▶ pour sélectionner l'album ou la plage désiré(e).
- 3 Appuyez sur **VIEW** pour retourner à l'écran de lecture, si nécessaire.

Pour sélectionner une plage différente dans un Album en cours durant la lecture

- Sur l'écran de lecture, appuyez brièvement et de manière répétée sur les boutons de navigation ▲ ou ▼ pour sélectionner les plages précédentes ou suivantes (ou ◀◀ ou ▶▶ sur la télécommande du Centre; ◀, ▶ sur la télécommande de la Station).

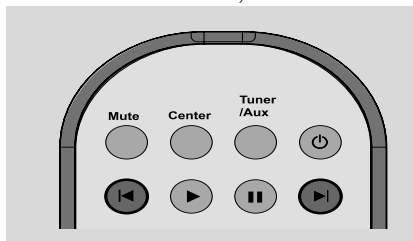

Utiliser le saut rapide ▲ ou ▼

Utilisez cette fonction pour trouver (exemple : un Album ou une plage) dans une longue liste d'options.

- Appuyez et maintenez les boutons de navigation ▲ ou ▼ dans une longue liste d'options.
 - Vous sauterez les options de plus en plus vite.
 - A une grande vitesse, la lettre initiale des options en cours apparaît pour une authentification facile.



Trouver un passage au sein d'une plage durant la lecture

- 1 Sur l'écran de lecture, appuyez et maintenez les boutons de navigation ▲ or ▼ (ou ◀◀ ou ▶▶ sur la télécommande du Centre; ◀◀ / ▶▶ sur la télécommande de la Station).
 - Le disque dur lit à grande vitesse.
- 2 Lorsque vous reconnaissez le passage désiré, relâchez ▲ ou ▼ (ou ◀◀ ou ▶▶ sur la télécommande du Centre; ◀◀ / ▶▶ sur la télécommande de la Station).
 - La vitesse de lecture normale reprend.

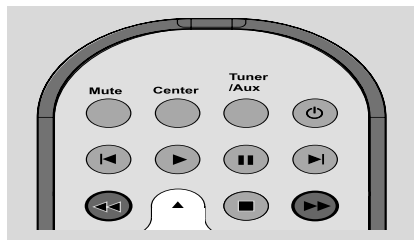

Sélectionner les plages d'un Artist spécifique

- Durant la lecture, appuyez sur **SAME ARTIST** (MEME ARTISTE).
 - La lecture des plages de l'Artist en cours continue après la plage en cours.

Sélectionner les plages d'un genre spécifique

- Durant la lecture, appuyez sur **SAME GENRE** (MEME GENRE).
 - La lecture des plages du genre en cours continue après la plage en cours.

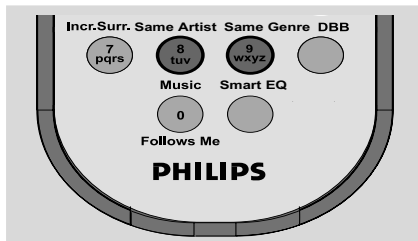

Différents modes de lecture : REPEAT (REPETITION), SHUFFLE (ALEATOIRE)

 – Met en lecture continue la plage en cours.

 – Répète toutes les plages (dans la catégorie Artist, Genre ou Album en cours).

 – Répète toutes les plages (dans la catégorie Artist, Genre ou album en cours) dans un ordre aléatoire.

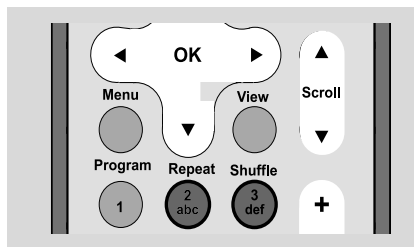

 – Les plages (dans la catégorie Artist, Genre ou album en cours) sont lues dans un ordre aléatoire.

- 1 Durant la lecture, appuyez une fois ou plus sur **REPEAT (REPETITION)** ou **SHUFFLE (ALEATOIRE)** pour sélectionner les modes de lecture.
- 2 Pour retourner à la lecture normale, appuyez sur **REPEAT (REPETITION)** ou **SHUFFLE (ALEATOIRE)** de manière répétée jusqu'à ce que les modes variés ne soient plus affichés.



SMART EQUALIZER

Cette fonction vous permet de mettre en lecture une musique d'un genre en cours avec le réglage sonore correspondant.

- Durant la lecture, appuyez sur **SMART EQUALIZER**.
→ L'icône  apparaît si **SMART EQUALIZER** est activé.
- Pour désactiver **SMART EQUALIZER**, ajustez les réglages sonores (**DBB, Aiguës/Graves, Incr.Surr** ou **Équilibre**)
→ L'icône  disparaît



Créer une Playlist : collection personnalisée de votre musique préférée

Sur le disque dur du Centre, vous pouvez créer jusqu'à 99 listes de lecture comportant vos plages favorites dans l'ordre que vous désirez.

- 1 Vérifiez que l'unité soit mis en marche
- Vérifiez également que le Centre soit mis en marche ou en mode de veille
- 2 Appuyez sur **MENU** pour entrer dans l'écran du **MENU**
- 3 Utilisez les boutons de navigation ▲ ou ▼ et ► pour sélectionner **Créer Une Liste**.



→ Une nouvelle Playlist est créée. L'écran affiche **Playlist créée. Ajout de plages? sélectionnez "Ajouter à Playlist"**.

- 4 Utilisez les boutons de navigation ◀ / ▶ / ▲ / ▼ pour surligner la plage / l'album désiré(e) (Voir **Sélectionner et rechercher**)
- 5 Pour sélectionner **Ajouter à la Playlist**,
a. Appuyez sur **MENU** pour entrer dans l'écran du **MENU**
b. Dans l'écran du **MENU**, utilisez les boutons de navigation ▲ ou ▼ et ► pour sélectionner:
→ Une liste des listes de lecture apparaît.
- 6 Utilisez les boutons de navigation ▲ ou ▼ et ► pour sélectionner la Playlist désirée.
→ L'écran affiche **Plage(s) ajoutée(s) à la Playlist**.
- 7 Répétez les étapes 4, 5, 6 pour sélectionner et stocker toutes les plages désirées.

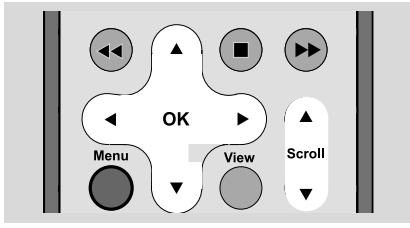

Supprimer une Playlist, un album ou une plage

- 1 Utilisez les boutons de navigation ▲ ou ▼ et ► pour accéder à une catégorie (**Playlist, Artists, Albums, Genres, All tracks**).
- Si nécessaire, appuyez une fois ou plus sur ▲ ou ▼ et ► pour accéder à la liste des albums/pages.
- 2 Appuyez sur ▲ ou ▼ pour surligner une Playlist, un album ou une plage sélectionné(e).
- 3 Pour sélectionner **Suppr. liste, Supprimer l'album, Supprimer la Plage**:
 - a. Appuyez sur **MENU** pour entrer dans l'écran du **MENU**
 - b. Dans l'écran du MENU, utilisez les boutons de navigation ▲ ou ▼ et ► pour sélectionner.
- 4 Appuyez sur ▲ ou ▼ et ► pour sélectionner **Oui**.

Affichage des informations sur les plages

- 1 Durant la lecture, appuyez une fois ou plus sur **VIEW** (VUE) pour accéder à l'écran de lecture. → L'écran affiche :

Sur le haut : HD

Au milieu : Nom de la plage en cours, durée de lecture écoulée et certaines informations sur la plage.

En bas : Réglage de l'égaliseur et si le DBB est activé, le réglage du DBB.
- 2 Appuyez sur ►

→ L'écran affiche les informations sur la plage (exemple : nom de la plage, type de fichier, taille du fichier, taux de bits des fichiers MP3/WMA).
- 3 Appuyez une fois ou plus sur **VIEW** (VUE) pour retourner à l'écran de lecture.

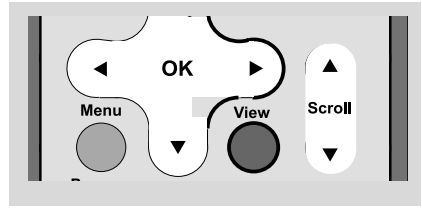

Déplacer votre réseau WiFi du Centre et des Stations

Déplacez la musique du réseau WiFi entre le Centre et jusqu'à 5 Stations. Même dans différents endroits de votre maison, votre famille et vous même profiterez et partagerez la musique avec facilité.

MUSIC FOLLOWS ME (MUSIQUE SUIS-MOI)

Lorsque vous vous déplacez dans la maison, laissez la musique se déplacer avec vous, entre le **Centre** et la **Station** ou entre une **Station** et une autre **Station**.

Sur la première unité (Centre ou Station), où la musique s'arrêtera :

- 1 Durant la lecture HD, sélectionnez l'album ou la Playlist que vous désirez écouter sur la deuxième unité (Voir **Sélectionner et rechercher, Sélectionner un album ou une plage différente**).
- 2 Appuyez sur **MUSIC FOLLOWS ME** (MUSIQUE SUIS-MOI) pour activer.

→ L'icône  apparaît. La lecture continue.
- Pour démarrer la lecture à partir du début sur la deuxième unité, appuyez tout d'abord sur ► **II** sur la télécommande du Centre (ou appuyez sur **II** sur la télécommande de la Station) puis appuyez sur **MUSIC FOLLOWS ME** (MUSIQUE SUIS-MOI).
- 3 Pour désactiver **MUSIC FOLLOWS ME** (MUSIQUE SUIS-MOI), appuyez de nouveau sur **MUSIC FOLLOWS ME** (MUSIQUE SUIS-MOI) ou sur une autre touche fonctionnelle (exemple : **SLEEP, RDS/NEWS** ou ◀ / ▶ / ▲ / ▼)

HD(située sur le Centre)

- **MUSIC FOLLOWS ME** (MUSIQUE SUIV-MOI) sera automatiquement désactivé si vous n'activez pas **MUSIC FOLLOWS ME** (MUSIQUE SUIV-MOI) sur la deuxième unité dans les 5 minutes qui suivent.

Sur la deuxième unité (le Centre ou la Station), où la musique va suivre

- 4 Vérifiez que vous avez sélectionné la source HD, CD ou AUX sur la deuxième unité ou que vous avez mis l'unité en mode de veille (Voir **Fonctions de base, Changer du mode de veille en mode de marche et sélectionner les fonctions**).
- 5 Appuyez sur **MUSIC FOLLOWS ME** (MUSIQUE SUIV-MOI) dans les 5 minutes qui suivent après que **MUSIC FOLLOWS ME** (MUSIQUE SUIV-MOI) ait été activé sur la première unité.
→ La musique sélectionnée s'arrête sur la première unité et continue sur la deuxième unité. L'icône  disparaît.
→ Les modes de lecture sélectionnés (exemple : , ) sont retenues sur la deuxième unité (Voir Modes différents de lecture : **REPEAT** (REPETITION), **SHUFFLE** (ALEATOIRE)).
- 6 Pour arrêter **MUSIC FOLLOWS ME** (MUSIQUE SUIV-MOI), appuyez sur **STOP/**  sur la deuxième unité.

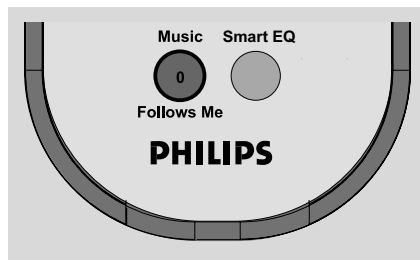

Conseils utiles :

- Après que **MUSIC FOLLOWS ME** (MUSIQUE SUIV-MOI) ait été activé sur la deuxième unité :
- Assurez-vous que la première unité soit mise en marche ou en mode de veille.
 - Vous pouvez sélectionner d'autres plages pour la lecture.

MUSIC BROADCAST (DIFFUSION MUSICALE)

MUSIC BROADCAST (DIFFUSION MUSICALE) vous permet de diffuser la musique du Centre jusqu'à la (aux) Station(s).

Sur la (les) Station(s)

- 1 Vérifiez que vous avez sélectionné la source HD/AUX sur la (les) Station(s) ou que vous avez sélectionné le mode de veille (Voir **Fonctions de base, Changer du mode de veille en mode de marche et sélectionner les fonctions**).

Sur le Centre

- 2 Durant la lecture du disque dur, sélectionnez l'album ou la Playlist que vous désirez diffuser sur la (les) Station(s).
- 3 Appuyez sur **MUSIC BROADCAST** (DIFFUSION MUSICALE) pour l'activer.
→ L'icône  apparaît sur le Centre et sur la (les) Station(s). Un compte à rebours de 5 secondes démarre.



→ Sur le Centre et la (les) Station(s):

La musique sélectionnée se met en lecture simultanément quelques secondes après le compte à rebours de 5 secondes

- 4 Pour arrêter **MUSIC BROADCAST** (DIFFUSION MUSICALE) sur une Station, appuyez sur **STOP/**  sur la Station.
- Pour diffuser de nouveau la musique sur la station, vous devez arrêter **MUSIC BROADCAST** sur le Centre puis, activez de nouveau **MUSIC BROADCAST** sur le Centre.
- 5 Pour arrêter **MUSIC BROADCAST** (DIFFUSION MUSICALE), appuyez sur **STOP/**  sur le Centre.

Conseils utiles: MUSIC BROADCAST

(DIFFUSION MUSICALE) s'arrêtera aussi lorsque :

- *Vous mettez le Centre en mode de veille ou en mode économique ;*
- *Lorsque l'album ou la Playlist est terminée ;* (seulement).

Réglage des stations radio

- 1 Vérifiez que l'unité soit mis en marche ou en mode de veille (Voir **Fonctions de base, Changer du mode de veille en mode de marche et sélectionner les fonctions, Changer du Mode Economique à la mise en marche**).
- 2 Appuyez une fois ou plus sur **SOURCE** pour sélectionner Radio (sur la télécommande, appuyez une fois ou plus sur **TUNER/AUX**).
→ L'écran de lecture apparaît. L'écran affiche Radio, la fréquence de la station de radio et si elle est programmée, le numéro de la station.

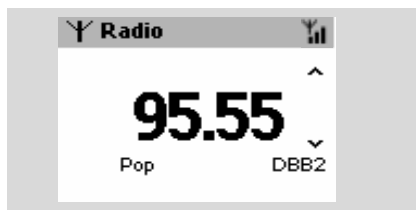

- 3 Appuyez et maintenez **▲** ou **▼** jusqu'à ce que les fréquences commencent à défiler sur l'affichage.
→ La radio se règle automatiquement sur une station de réception suffisante. L'écran affiche **Recherche** durant le réglage automatique.
→ Si une station est reçue en stéréo, **(L R)** s'affiche.
→ Lorsque vous recevez une station RDS, **DBB2** s'affiche.
 - 4 Répétez l'étape 3 si nécessaire jusqu'à ce que vous trouviez la station de radio désirée.
- Pour régler une station de réception faible, appuyez brièvement et de manière répétée sur **▲** ou **▼** jusqu'à ce qu'une réception optimale soit trouvée.

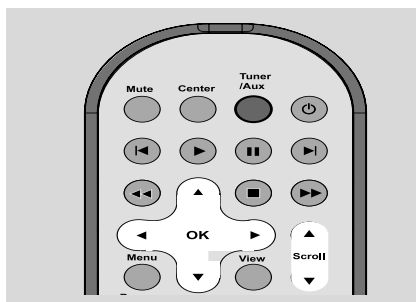

Enregistrer des stations de radio pré réglées

Vous pouvez stocker jusqu'à 40 stations de radio dans la mémoire.

Autostore : Programmation automatique

Le mécanisme de programmation automatique démarre automatiquement et enregistre les stations de radio à partir du n°1. Les stations disponibles sont programmées dans l'ordre des fréquences radio : stations RDS suivies par les stations FM. Un maximum de 10 stations RDS sera enregistré (du numéro 1 au numéro 10).

- Pour sélectionner **Mémo Auto Station**
 - a. Appuyez sur **MENU**.
 - b. Utilisez les boutons de navigation **▲** ou **▼** et **▶** pour sélectionner.
→ L'écran affiche **Mémo Auto/AttendreSVP**
→ Une fois que toutes les stations sont enregistrées, la première station de radio programmée automatiquement se mettra automatiquement en lecture.

Programmation manuelle

- 1 Réglez votre station de radio désirée (Voir "**Régler les stations de radio**")
 - 2 Sur la télécommande, appuyez sur **Program** pour sauvegarder la station.
→ La station est enregistrée sur la 1ère position disponible. L'écran affiche le numéro d'enregistrement de cette station.
 - 3 Répétez les étapes 1 à 2 pour enregistrer les autres stations.
- Conseils utiles :**
– Si vous sauvegardez plus de 40 stations, la nouvelle station remplacera la 1ère station enregistrée.

Ecouter une station programmée

- 1 Appuyez sur ◀ pour accéder à la liste des stations pré réglées.

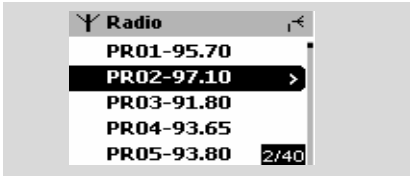

- 2 Utilisez les boutons de navigation ▲ ou ▼ et ▶ pour sélectionner la station désirée.

AUX (Ecouter une source externe)

Vous pouvez écouter le son d'un appareil externe connecté à travers votre Station.

- 1 Vérifiez que l'appareil externe a été connecté correctement (Voir **Installation, Connectez un appareil additionnel**).
- 2 Vérifiez que l'appareil est mis en marche ou en mode de veille (Voir **Fonctions de base, Changer du mode de veille en mode de marche et sélectionner les fonctions, Changer du Mode Economique à la mise en marche**).
- 3 Appuyez une fois ou plus sur **SOURCE** pour sélectionner **AUX** (sur la télécommande, appuyez une fois ou plus sur **TUNER/AUX**).
- 4 Pour éviter les distorsions sonores, baissez le volume de l'appareil externe.
- 5 Appuyez sur la touche **PLAY** (LECTURE) sur l'appareil connecté pour démarrer la lecture.
- 6 Pour régler le son et le volume, utilisez les boutons de contrôle du son sur votre appareil externe et sur le WAS700.



SLEEP (ENDORMISSEMENT)

Vous pouvez régler une certaine durée après laquelle la Station se mettra en mode de veille.

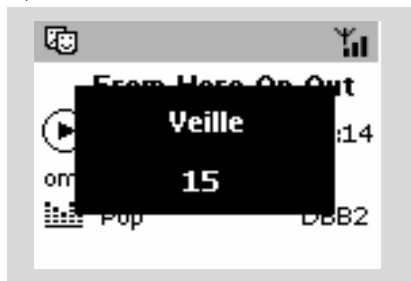

- 1 Sur la télécommande, appuyez sur **SLEEP** (Veille) de manière répétée pour sélectionner les options de durée désirées (en minutes).
→ L'écran affiche dans l'ordre : **Veille 15, 30, 45, 60, 90, 120, Désactivé**.
→ L'écran affiche l'option sélectionnée brièvement et retourne à son statut précédent. L'icône **Z** apparaît.
- 2 Pour voir le compte à rebours en mode de veille, appuyez de nouveau sur **SLEEP** (Veille).

Pour désactiver le minuteur de l'endormissement, appuyez sur **SLEEP** (Veille) jusqu'à ce que **Veille Désactivé** s'affiche.

ou

Appuyez sur **STANDBY-ON/ ECO POWER** pour mettre l'appareil en mode de veille (ou sur **⏻** sur la télécommande).

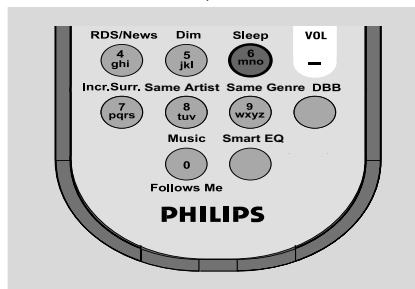

Réinitialisation

Si vous le désirez, vous pouvez remettre votre Centre ou votre Station à ses réglages par défaut (incluant le réglage du réseau).

- 1 Vérifiez que l'appareil est mis en marche (Voir **Fonctions de base, Changer du mode de veille en mode de marche et sélectionner les fonctions, Changer du Mode Economique à la mise en marche**).
- 2 Appuyez sur **MENU** pour accéder à l'écran **MENU**.
- 3 Utilisez les boutons de navigation ▲ ou ▼ et ► pour entrer dans **Réglages**
- 4 Utilisez les boutons de navigation ▲ ou ▼ et ► pour entrer dans **Restaur. Réglag.**
- 5 Appuyez sur ▲ ou ▼ et ► pour sélectionner **Oui**.
→ L'appareil est réinitialisé. L'écran de sélection de langue apparaît.
- 6 Sélectionnez la langue désirée : **English, Français, Español, Nederlands, Italiano** et **Deutsch**
→ L'appareil entre dans **Mode Installation**
→ La recherche du Centre ou de la Stations démarre. La connexion Wi-Fi est rétablie.

Si le Centre est réinitialisé et que les Stations ne sont pas réinitialisées:

- Sur les Stations, sélectionnez le mode **AUX** AUX et entrez dans **Mode Installation** en:
 - a. Appuyant sur **MENU**.
 - b. Utilisant les boutons de navigation ▲ ou ▼ et ► pour accéder au menu **Mode Installation**
 → Les Stations commencent à se connecter au centre.

Si une Station est réinitialisée et que le Centre n'est pas réinitialisé :

- Sur le Centre, sélectionnez le mode HD puis entrez dans **Mode Installation** en:
 - a. Appuyant sur **MENU**.
 - b. Utilisant les boutons de navigation ▲ ou ▼ et ► pour accéder au menu **Gestion Stations**

- c. Dans le menu **Gestion Stations**, utilisez les boutons de navigation ▲ ou ▼ et ► pour sélectionner **Ajouter station**
→ La recherche des Stations démarre.

Si le Centre et les Stations ne sont pas réinitialisés:

- Procédez la même manière que la première connexion Wi-Fi (Voir **Installation, Mettre en place la connexion Wi-Fi entre le Centre et la Station**)
- 7 Sur le Centre, appuyez sur **STOP** ■ pour sortir **Mode Installation** lorsque toutes les Stations sont trouvés.

Caractéristiques

Général

Alimentation CA
WAS700 120V \pm 10% (max. 55W)

Consommation électrique

Active
WAS700 < 25W
En veille
WAS700 < 14W
En veille Eco Power
WAS700 < 1W
Dimensions, l x h x p
WAS700 360 x 283 x 128mm
Poids
WAS700 4.2 kg

Amplificateur

Puissance de sortie
WAS700 RMS 2 x 4W + 1 x 8W
Réponse en fréquence 50-16,000Hz, - 3dB
Rapport Signal/Bruit \geq 72 dBA (IEC)
Sensibilité d'entrée
AUX 500mV/1V
Sortie
Impédance haut-parleurs
(WAS700) .. \geq 6 Ω (panneau) \geq 12 Ω (CAISSON DE BASSES)
Impédance écouteurs 32 Ω -150 Ω

Sans fil

Norme sans fil
..... 802.11g, (802.11g-b)
Sécurité sans fil
..... WEP (64 ou 128bit), WPA-PSK
Réponse en fréquence
..... 2412-2462 MHz (CH1-CH11)

Tuner

Gamme d'ondes
FM 87.5-108 MHz
Nombre de préséglages 40x
Antenne/câble FM
..... COAX / T-antenna (75 Ω IEC-connector)

Les caractéristiques et l'apparence externe sont susceptibles d'être modifiées sans préavis.

ATTENTION

N'ouvrez pas l'appareil en raison des risques d'électrocution! Vous ne devez en aucun cas tenter de réparer vous-même l'appareil car la garantie serait alors invalidée.

En cas de problème, contrôlez au préalable les points ci-dessous avant de faire réparer l'appareil. Si vous ne parvenez pas à résoudre le problème en suivant ces conseils, consultez votre revendeur ou votre centre de service après-vente.

Problème	Solution
<p>Connexion Wi-Fi :</p> <p>La première fois que la connexion est établie, l'écran de la Station affiche " Searching for Center " (" Recherche du Centre ").</p> <p>Des interférences se produisent sur la connexion sans fil (WiFi) entre le centre et la station.</p> <p>Le WAS700 fonctionne sur la bande de fréquences radio de 2,4GHz. Beaucoup d'autres appareils ménagers/IT fonctionnent également sur cette bande, par exemple : les micro-ondes, les téléphones Dect, les accessoires électroniques comme les écouteurs, la souris d'ordinateur, les routeurs sans fil, les téléphones portables, les imprimantes compatibles WiFi, les PDA. Ces appareils peuvent interférer avec la connexion WiFi entre le Centre et la Station, causant des interférences comme un arrêt momentané durant la lecture, une réponse lente aux commandes de fonctionnement. La gravité des interférences varie selon l'étendue des radiations provenant de l'appareil et la force des signaux WiFi.</p>	<ul style="list-style-type: none"> ✓ Vérifiez que vous avez connecté le Centre à une source d'alimentation ✓ Lors de l'ajout d'une nouvelle station, vérifiez que votre Centre est en mode d'installation (Voir Installation, Mettre en place la connexion Wi-Fi entre le Centre et la Station). ✓ Lors de l'ajout d'une nouvelle station, vérifiez que votre Centre est en mode d'installation (Voir Gestion HD, Station). <p>Si l'unité est en lecture, arrêtez la lecture et prenez les mesures appropriées comme suit :</p> <ul style="list-style-type: none"> ✓ Gardez le Centre ou la Station éloigné(e) d'au moins 3 mètres des autres appareils. ✓ Utilisez la clé WEP lorsque vous connectez le Centre et la Station à un réseau PC sans fil existant. Voir dans le manuel <i>Connectez à votre PC</i>.. ✓ Changez le canal opérationnel de votre Centre ou de votre Station lorsque vous les connectez à un réseau PC sans fil existant. Pour savoir comment changer les canaux, voir dans le manuel <i>Connectez à votre PC</i>. ✓ Si possible, changez les canaux opérationnels des autres appareils WiFi présents dans votre maison, ✓ Tournez les appareils dans différentes directions pour réduire les interférences.
<p>Télécommande :</p> <p>Lorsque j'utilise la télécommande double fonction du Centre, l'écran affiche " connecting... connecting " (" en cours de connexion... en cours de connexion... ") sans arrêt.</p> <p>Lorsque vous lisez ce message sur la télécommande double fonction, la cause peut être due aux interférences suivantes sur votre télécommande :</p> <p>Des signaux interférant à partir de l'écran TV plasma (si cet appareil est mis en marche).</p>	<ul style="list-style-type: none"> ✓ Vérifiez que votre TV plasma est arrêtée.

x clignote sur l'écran d'affichage synchronisé de la télécommande du Centre.

Une fois que l'appareil est mis en marche, rien n'apparaît sur l'affichage synchronisé de la télécommande du Centre.

La télécommande ne fonctionne pas correctement.

Tuner

La réception radio est pauvre

Il y a beaucoup d'interférences sur la réception radio lorsque mon Centre ou ma Station est près du PC.

De telles interférences se produisent sur la plupart des tuners intégrés.

Montage mural

Comment dois-je monter le Centre ou la Station sur les murs ?

- ✓ Erreur de signal. Vérifiez que vous pointez correctement la télécommande vers le capteur IR de l'appareil que vous désirez faire fonctionner.
- ✓ Vous avez mis en marche l'appareil en utilisant le contrôle de l'appareil au lieu d'utiliser la télécommande. Appuyez sur REFRESH sur la télécommande du Centre pour synchroniser son affichage.
- ✓ Enlevez l'étiquette en plastique protectrice avant d'utiliser la télécommande de la Station.
- ✓ Réduisez la distance entre la télécommande et l'appareil.
- ✓ Insérez les piles selon la polarité correcte (symboles +/-) comme indiqués.
- ✓ Remplacez les piles.
- ✓ Pointez directement la télécommande vers le capteur IR.
- ✓ Si le signal est trop pauvre, ajustez l'antenne ou connectez une antenne externe pour obtenir une meilleure réception.
- ✓ Augmentez la distance entre l'appareil et votre TV ou magnétoscope.
- ✓ Installez le fil d'antenne fourni pour une meilleure réception.
- ✓ Gardez votre Centre ou votre Station éloigné(e) d'au moins 1 mètre de votre PC.
- ✓ Utilisez les kits de montage mural. Il est recommandé que vous demandiez à une personne qualifiée pour fixer les attaches de montage solidement aux murs avant d'installer le Centre ou la Station. Pour de plus amples détails, référez-vous à l'**Annexe : Comment**

Comment installer votre Station aux murs

IMPORTANT!

- Les instructions du montage mural sont fournies seulement pour la personne qualifiée effectuant l'installation !
- Demandez à une personne qualifiée pour vous aider au montage mural, qui nécessite de percer des trous dans les murs, fixer les attaches de support aux murs et d'installer les appareils sur les supports.

Qu'y a-t-il dans les kits fournis ?

Pour la Station :

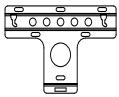

1 attache de support



2 vis (pour le montage de la Station)

Vous avez également besoin de :

- 6 vis pour fixer l'attache de la Station
- Outils pour percer (comme une perceuse électrique)

Préparations

- Pour trouver un endroit approprié pour l'installation, vérifiez tout d'abord vos connexions nécessaires à l'arrière de l'appareil et la connexion WiFi entre le Centre et la Station (voir le chapitre **Installation**).
- Demandez à une personne qualifiée pour vous aider au montage mural, qui nécessite :
 - D'éviter tout dommage accidentel en étant sûr(e) du contenu de vos murs, de connaître la présence de canalisations, de fils ou toute autre information importante.
 - Selon les matériaux de vos murs, décidez de quel type de vis vous avez besoin pour fixer les attaches de support et pour tenir le poids de la Station.
 - Selon les nécessités de perçage, choisissez les outils adéquats.
 - Prenez toutes les autres précautions nécessaires pour le montage mural.

Accrochez votre Station

- 1 Aligned les attaches à l'endroit désiré pour le montage sur le mur. Utilisez un crayon noir pour marquer les positions des trous à percer.

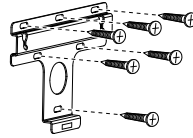

- 2 Percez les trous où vous avez fait les marques.
- 3 Fixez les attaches au mur en utilisant les vis appropriées (non incluses).
- 4 Comme illustré, attachez les vis fournies pour votre Station en utilisant un tournevis.

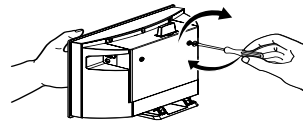

- 5 Pour détacher le support de la Station,
 - a. Comme illustré, tirez vers le bas les boutons de Lock/unlock (Fermeture/Ouverture).
 - b. Enlevez le support détachable.

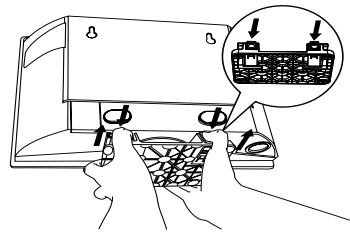

- 6 Comme illustré, accrochez et installez la Station en position.

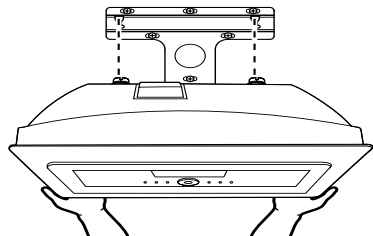

Un (1) an sur la main d'oeuvre et la réparation des pièces (Centre de service)

PHILIPS CONSUMER ELECTRONICS garantit ce produit contre tout défaut de matière ou de main d'oeuvre, sous réserve de toutes les conditions énoncées, comme suit :

PREUVE D'ACHAT :

Vous devez fournir une preuve de la date d'achat afin de bénéficier du service de réparation garanti pour votre produit. Un reçu ou tout autre document faisant preuve de la date d'achat du produit et du détaillant agréé est considéré comme une preuve d'achat.

COUVERTURE :

(S'il est déterminé que le produit est défectueux)

MAIN D'OEUVRE : Pour une période de un (1) an à partir de la date d'achat, Philips s'engage, à son choix, à réparer ou à remplacer le produit gratuitement, ou à rembourser les frais de main d'oeuvre du centre de service agréé Philips (voir les numéros de téléphone de service de garantie à la colonne suivante). Suivant cette période de un (1) an, Philips ne sera plus responsable d'aucun frais encouru.

PIÈCES : Pour une période de un (1) an à partir de la date d'achat, Philips fournira, gratuitement, des pièces de rechange neuves ou remises à neuf en échange des pièces défectueuses. Un centre de réparation agréé Philips effectuera le démontage et le montage de la pièce sous la garantie de main d'oeuvre spécifiée.

EXCLUSIONS DE LA GARANTIE

Votre garantie ne couvre pas :

- les frais de main d'oeuvre pour l'installation ou la configuration du produit, le réglage des commandes sur le produit du client ainsi que l'installation ou la réparation du système d'antenne externe au produit.
- la réparation du produit et/ou le remplacement des pièces à cause d'une mauvaise installation, d'un raccordement à une alimentation électrique incorrecte, d'un emploi abusif, d'une négligence, d'un mauvais usage, d'un accident, d'une réparation non autorisée ou de toute autre cause non contrôlable par Philips.
- un produit nécessitant une modification ou adaptation afin de permettre l'utilisation dans tout pays autre que celui pour lequel il était désigné, fabriqué, approuvé et/ou autorisé ou toute réparation du produit endommagé par ces modifications.
- tout dommage au produit lors de l'expédition lorsque celui-ci n'a pas été emballé correctement ou tout frais associé à l'emballage.
- un produit perdu lors de l'expédition sans preuve signée de la réception.
- un produit utilisé à des fins commerciales ou institutionnelles (y compris mais non de façon limitative les fins de location).
- un produit vendu TEL QUEL ou RÉNOVÉ.

GARANTIE D'UN PRODUIT EXPÉDIÉ

Pour la réparation en garantie d'un produit expédié, expédiez le produit à un centre de service autorisé Philips dans sa boîte et son emballage d'origine. Si vous ne disposez pas de la boîte et de l'emballage d'origine, faites emballer votre produit par un service d'expédition professionnel. Expédiez votre produit via un service d'expédition identifiable. Au cas où vous devez expédier le produit à Philips pour réparations, vous êtes responsable des frais d'expédition à Philips. Philips paiera les frais d'expédition pour le renvoi de votre produit, à votre domicile.

POUR OBTENIR UN SERVICE DE GARANTIE AUX ÉTATS-UNIS, À PORTO RICO OU AUX ÎLES VIERGES AMÉRICAINES ...

Communiquez avec le centre de service à la clientèle de Philips au :

1-888-PHILIPS (1-888-744-5477)

POUR OBTENIR UN SERVICE DE GARANTIE AU CANADA...

1-800-661-6162 (pour un service en français)

1-888-PHILIPS (1-888-744-5477) - (pour un service en anglais ou en espagnol)

LA RÉPARATION OU LE REMPLACEMENT CONFORMÉMENT À CETTE GARANTIE CONSTITUE LE SEUL REMÈDE POUR LE CONSOMMATEUR. PHILIPS N'EST AUCUNEMENT RESPONSABLE DE TOUT DOMMAGE ACCESSOIRE OU INDIRECT RÉSULTANT DE LA VIOLATION DE TOUTE GARANTIE EXPRESSE OU IMPLICITE SUR CE PRODUIT. SAUF DANS LA MESURE INTERDITE PAR LES LOIS APPLICABLES, TOUTE GARANTIE IMPLICITE DE QUALITÉ LOYALE ET MARCHANDE OU D'UTILITÉ PARTICULIÈRE DU PRODUIT EST LIMITÉE DANS LE TEMPS À LA DURÉE DE CETTE GARANTIE.

Certains états ne reconnaissent pas l'exclusion ou la limitation de la responsabilité pour dommages indirects ou accessoires, ou autorisent des limitations sur la durée d'une garantie implicite, il est donc possible que les limitations ou exclusions mentionnées ci-dessus soient sans effet dans votre cas. En outre, si vous concluez une entente de contrat de service avec la société PHILIPS dans les quatre-vingt-dix (90) jours suivant la date d'achat, la limitation sur la durée de la garantie implicite ne s'applique pas.

Cette garantie vous donne des droits légaux spécifiques. Il est possible que vous bénéficiiez de droits supplémentaires variant d'un état/province à l'autre.

Philips, P.O. Box 671539, Marietta, GA. 30006-0026

(Garantie: 4835 710 27125)

Free Manuals Download Website

<http://myh66.com>

<http://usermanuals.us>

<http://www.somanuals.com>

<http://www.4manuals.cc>

<http://www.manual-lib.com>

<http://www.404manual.com>

<http://www.luxmanual.com>

<http://aubethermostatmanual.com>

Golf course search by state

<http://golfingnear.com>

Email search by domain

<http://emailbydomain.com>

Auto manuals search

<http://auto.somanuals.com>

TV manuals search

<http://tv.somanuals.com>