

16:9 Touch Panel Display

Écran tactile 16/9

ENGLISH

FRANÇAIS

Owner's Manual

AVD-W6210

Mode d'emploi

This product conforms to CEMA cord colors.

Le code couleur des câbles utilisé pour ce produit est conforme à CEMA.

Contents	1
Dear Customer	2
IMPORTANT SAFEGUARDS	3
Please Read All of These Instructions	
Regarding Your Display and Retain	
them for Future Reference	3
Fitting and Removing the Display	4
To fit the display	4
To remove the display	5
IMPORTANT INFORMATION	6
About This Product	6
● When combined with a Pioneer navigation	
unit	
Precaution	6
Important	6
After-sales Service for Pioneer Products	7
Product registration	7
Before Using This Product	8
To Avoid Battery Exhaustion	8
To Protect the LCD Screen of the Display	8
When Viewing is Difficult, use [BRIGHTNESS]	
and [DIMMER] to Adjust	8
About the RCA Video and Audio Outputs of	
this Unit	8
To Ensure Safe Driving	9
Resetting the Microprocessor	9
Key Finder	10
Component Parts and Features	10
Basic Operation	11
Turn On Power	11
Volume Adjustment	11
Selecting a Source	12
Changing the Wide Screen Mode	13
● Wide Modes Available	
Operating the Setup Menu	15
Entering the Setup Menu	15
Picture Adjust	16
● BRIGHTNESS/CONTRAST/COLOR/HUE	
● DIMMER	
Video Setting	18
● Input Setting [AV IN2]	
● Functions for Back-up Camera	
● Switching the image of rear display	
Audio Setting	21
● Setting the Mixing of the Guidance Voice	
[GUIDE]	
Using the Display Correctly	22
Handling the Display	22
About the Liquid Crystal Display (LCD)	
Screen	23
Keeping the Display in Good Condition	23
About the Small Fluorescent Tube	23
Connecting the System	24
Names and Functions of Connection	
Terminals	26
Connecting the Power Cable	27
Connection Diagram (VIDEO input)	28
Connection Diagram (26-pin input)	29
Connecting the RCA Audio and Video	
Output	30
Connecting "REVERSE-GEAR SIGNAL	
INPUT" Lead	31
Installation	32
Before Installing and Fixing	33
Before Affixing the Adhesive Tape	33
Installing the Display Using the Accessory	
Mounting Base	34
Installing the Hide-away Unit	38
● Installation Precautions	
● Hide-away Unit Installation	
Specifications	39



Dear Customer:

Selecting fine audio equipment such as the unit you’ve just purchased is only the start of your musical enjoyment. Now it’s time to consider how you can maximize the fun and excitement your equipment offers. This manufacturer and the Electronic Industries Association’s Consumer Electronics Group want you to get the most out of your equipment by playing it at a safe level. One that lets the sound come through loud and clear without annoying blaring or distortion—and, most importantly, without affecting your sensitive hearing.

Sound can be deceiving. Over time your hearing “comfort level” adapts to higher volumes of sound. So what sounds “normal” can actually be loud and harmful to your hearing. Guard against this by setting your equipment at a safe level BEFORE your hearing adapts.

To establish a safe level:

- Start your volume control at a low setting.
- Slowly increase the sound until you can hear it comfortably and clearly, and without distortion.

Once you have established a comfortable sound level:

- Set the dial and leave it there.

Taking a minute to do this now will help to prevent hearing damage or loss in the future. After all, we want you listening for a lifetime.

We Want You Listening For A Lifetime

Used wisely, your new sound equipment will provide a lifetime of fun and enjoyment. Since hearing damage from loud noise is often undetectable until it is too late, this manufacturer and the Electronic Industries Association’s Consumer Electronics Group recommend you avoid prolonged exposure to excessive noise. This list of sound levels is included for your protection.

Decibel

Level	Example
30	Quiet library, soft whispers
40	Living room, refrigerator, bedroom away from traffic
50	Light traffic, normal conversation, quiet office
60	Air conditioner at 20 feet, sewing machine
70	Vacuum cleaner, hair dryer, noisy restaurant
80	Average city traffic, garbage disposals, alarm clock at two feet.

THE FOLLOWING NOISES CAN BE DANGEROUS UNDER CONSTANT EXPOSURE

90	Subway, motorcycle, truck traffic, lawn mower
100	Garbage truck, chain saw, pneumatic drill
120	Rock band concert in front of speakers, thunderclap
140	Gunshot blast, jet plane
180	Rocket launching pad

Information courtesy of the Deafness Research Foundation.



Information to User

Alteration or modifications carried out without appropriate authorization may invalidate the user's right to operate the equipment.

Please Read All of These Instructions Regarding Your Display and Retain them for Future Reference

1. Read this manual fully and carefully before operating your display.
2. Keep this manual handy for future reference.
3. Pay close attention to all warnings in this manual and follow the instructions carefully.
4. Never allow others to use the system until they have read and understood the operating instructions.
5. Do not install the display where it may (i) obstruct the driver's vision, (ii) impair the performance of any of the vehicle's operating systems or safety features, including airbags, or (iii) impair the driver's ability to safely operate the vehicle.
6. As with any accessory in your vehicle's interior, the display should not divert your attention from the safe operation of your vehicle. If you experience difficulty in operating the system or reading the display, please park safely before making adjustments.
7. Do not attempt to install or service your display by yourself. Installation or servicing of the display by persons without training and experience in electronic equipment and automotive accessories may be dangerous and could expose you to the risk of electric shock or other hazards.
8. Please remember to wear your seat belt at all times while operating your vehicle. If you are ever in an accident, your injuries can be considerably more severe if your seat belt is not properly buckled.
9. Use of this product is subject to any government laws regarding placement or use. PIONEER does not accept any liability for any problems, damage or loss incurred as a result of the product being used with an incorrect setting or in violation of any government laws.
10. This product is designed for use with a back-up camera. Users may connect the AV IN2 input with "REVERSE-GEAR SIGNAL INPUT" only to a back-up camera. Users **must not** connect any other devices to the AV IN2 input with "REVERSE-GEAR SIGNAL INPUT".

Fitting and Removing the Display

Precaution:

- To prevent failure, be sure to turn the ignition switch or system power OFF before fitting or removing the display. Also take care not to grip the screen or buttons too firmly or to drop the display.
- Do not let any water get on the terminals on the display or on the cable and do not allow the terminals to be shorted by a metal object or the like. This can cause system breakdown.
- Be careful not to touch terminals on the display or on the cable. Doing so may cause connection failures. If any terminals are stained, wipe them with a clean dry cloth.

To fit the display

1. Fit part ① into the grooves ② of the base.

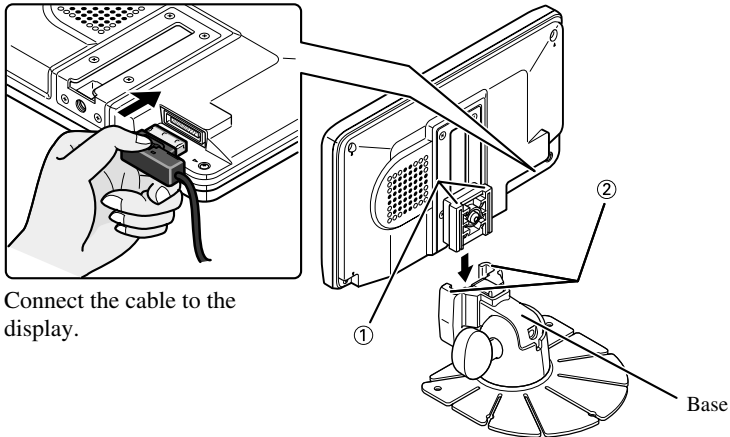

2. Slide the display downward until it clicks into place.

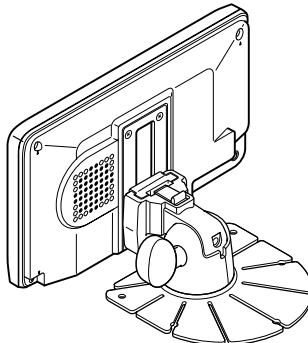

Fitting and Removing the Display

To remove the display

- Pull the lock release lever ③ and hold in that position, then slide the display upward and detach it from its base.
- To prevent theft of the display, remove the display when leaving the vehicle.

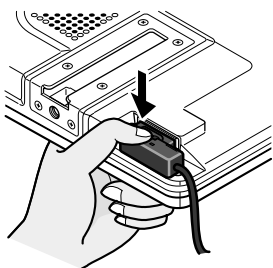
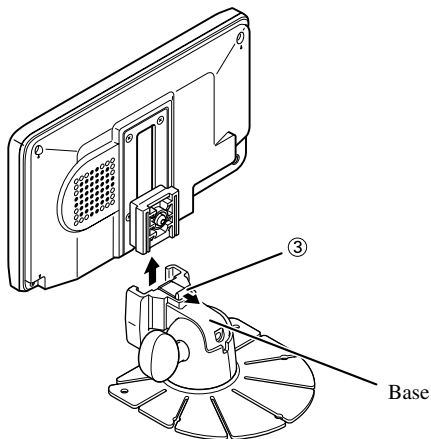

Press the lock release button while holding the display.

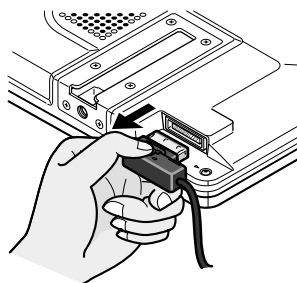

Keep holding the button and unplug the connector.

About This Product

- Do not place the display in a position where it will impede the driver's visibility or affect the operation of your vehicle's airbags or headrests.
- This product is designed for use with the Touch Panel function of the Pioneer Navigation unit. (See the Operation Manual of the Pioneer Navigation unit on how to operate the Touch Panel.)
For more information, please contact your dealer or the nearest authorized Pioneer service facility.
- Certain government laws may restrict the placement and use of the display in your car. Please comply with all applicable laws and regulations in the installation and operation of your display.

When combined with a Pioneer navigation unit

When you use this product (Touch Panel Display) with the Pioneer DVD Navigation unit, make sure that you use the map disc CNDV-21. This manual explains their combined use.

If you do not use the map disc CNDV-21 and instead use an older version with the Navigation unit, this product may have some faults including an inactivity of the Touch Panel function.

- The NAVI button and the NAVI MENU button cannot function.
- [ATT] (attenuation) and [MUTE] (muting) cannot function, even though you can select them in [AUDIO SETTING].
- While showing non-navigation images of each source, touching the buttons or keys of the remote control may result in an operation error.
- When using an older version map disc, when pushing the NAVI/AV button, the display may show "DISC DATA READING".

Precaution

- Always keep the volume low enough for outside sounds to be audible.
- Protect the product from moisture.

Important

- The serial number of this device is located on the rear of the unit. For your own security and convenience, be sure to record this number on the enclosed warranty card.

After-sales Service for Pioneer Products

Please contact the dealer or distributor from where you purchased the product for its after-sales service (including warranty conditions) or any other information. In case the necessary information is not available, please contact the companies listed below: Please do not ship your product to the companies at the addresses listed below for repair without advance contact.

■ U.S.A

Pioneer Electronic (USA) Inc.
CUSTOMER SUPPORT
DIVISION
P.O. Box 1760
Long Beach, CA 90801-1760
800 421-1404

■ CANADA

Pioneer Electronics of Canada, Inc.
CUSTOMER SATISFACTION
DEPARTMENT
300 Allstate Parkway
Markham, Ontario L3R 0P2
(905) 479-4411
1-877-283-5901

For warranty information please see the Limited Warranty sheet included with your product.

Product registration

Visit us at the following site:

 <http://www.pioneerelectronics.com>

1. Register your product. We will keep the details of your purchase on file to help you refer to this information in the event of an insurance claim such as loss or theft.
2. Receive updates on the latest products and technologies.
3. Download owner's manuals, order product catalogues, research new products, and much more.

To Avoid Battery Exhaustion

Always run the vehicle engine while using this unit. Using this unit without running the engine can result in battery drainage.

To Protect the LCD Screen of the Display

- Do not allow direct sunlight to fall on the Display when this unit is not being used. Extended exposure to direct sunlight can result in LCD screen malfunction due to the resulting high temperatures.
- When using a portable phone, keep the antenna of the portable phone away from the Display to prevent disruption of the video by the appearance of spots, colored stripes, etc.
- Never touch the screen with anything besides your finger when operating the Touch Panel functions. The screen can scratch easily.

When Viewing is Difficult, use [BRIGHTNESS] and [DIMMER] to Adjust

Due to its construction, the view angle of the LCD screen is limited. The viewing angle (vertical and horizontal) can be increased, however, by using [BRIGHTNESS] to adjust the black density of the video. When using for the first time, adjust the black density in accordance with the viewing angle (vertical and horizontal) to adjust for clear viewing. [DIMMER] can also be used to adjust the brightness of the LCD screen itself to suit your personal preference.

About the RCA Video and Audio Outputs of this Unit

When you connect a separate piece of AV equipment such as a rear display to the RCA video and audio output jacks of the hide-away unit, you can select either showing navigation images on the rear display or the images of each source.

- Volume control buttons will have no effect even if operated.

CAUTION

Never position the display connected to the RCA output jack of the hide-away unit so that the driver can view the picture while the vehicle is moving.

Before Using This Product

To Ensure Safe Driving

This unit senses whether the parking brake is on or off. When installed, it is arranged so that video cannot be viewed while the vehicle is moving. The various settings and adjustments are also not possible while driving. (The following message will be displayed on the screen while the vehicle is moving.)

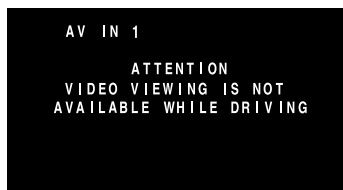

Stop the vehicle in a safe place, apply the parking brake and wait for the message to clear before starting operation.

Resetting the Microprocessor

Pressing the RESET button lets you reset the microprocessor to its initial settings without changing the DIMMER setting.

Reset the microprocessor in the following cases:

When using this product for the first time after installation.

When the product fails to operate properly.

When strange (incorrect) messages appear on the display.

1. Turn the ignition switch OFF. (ACC OFF)
2. Press the RESET button.

Use a pen tip or other pointed instrument.

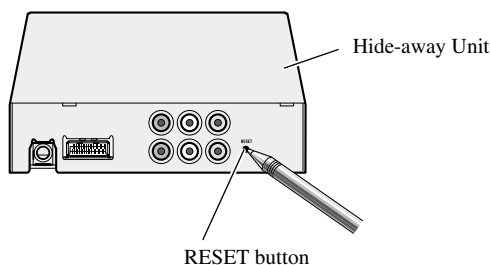

Note:

- When using with the Pioneer Navigation unit, while you press the RESET button, be sure ACC OFF is selected. If ACC ON is selected, correct operation may not be possible even if you press the RESET button.

Component Parts and Features

■ Display Unit

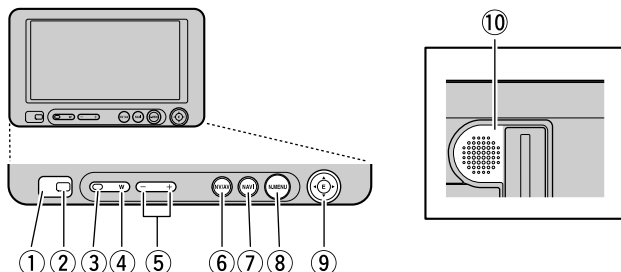

- ① **Signal receptor**
This receiver receives signals from the remote control supplied with the Pioneer Navigation unit and other AV equipment.
 - ② **Ambient light sensor**
Senses ambient light. This system automatically adjusts the brightness of the display to compensate for ambient light.
 - ③ **SOURCE/POWER button**
Switches between sources and switches power ON/OFF.
 - ④ **WIDE button**
Changes the method of enlarging 4:3 video to 16:9 video.
 - ⑤ **Volume control (-/+) buttons**
Adjust the volume of the built-in speaker ⑩.
- Note:**
- Never set the volume so high that you cannot hear outside traffic and emergency vehicles.
- ⑥ **NAVI/AV button**
Switches the display to the desired indications. Use to switch between navigation images and the images of each source.
 - ⑦ **NAVI button**
You press this button to view Navigation Map or return to guidance. Also, when the map is scrolled, pressing this button returns to the display of the map of your surroundings.
 - ⑧ **NAVI MENU button**
Pressing this button displays Navigation Menu.
 - ⑨ **MENU-ENTER button (▲/▼/◀/▶ buttons)**
Use to switch to operate the setup menu for various settings.
 - ⑩ **Built-in speaker**
Outputs sound from audio equipment connected to this product.

Turn On Power

Remember to start the car engine before turning on the power to preserve battery life.

1. Start the car engine.



2. Turn on the system.

Press the SOURCE/POWER button.

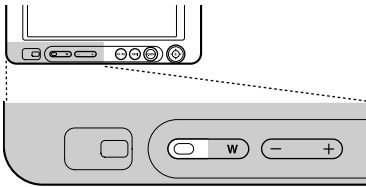

To turn off the system, press the SOURCE/POWER button and hold for 2 seconds.

Volume Adjustment

Adjust the volume of audio output from the built-in speaker.

• Raise or lower the speaker volume.

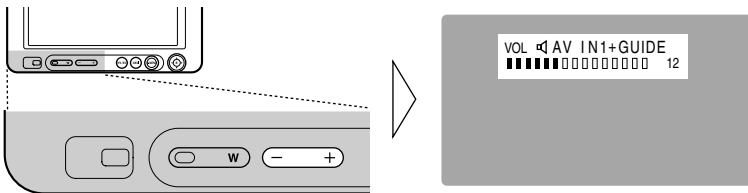

The volume of the built-in speaker can be adjusted in a range of 0 to 30. (The volume level will be displayed for about 4 seconds.)

Selecting a Source

When the Pioneer Navigation unit is combined, you can select the images of each source.

- **Select the desired source.**

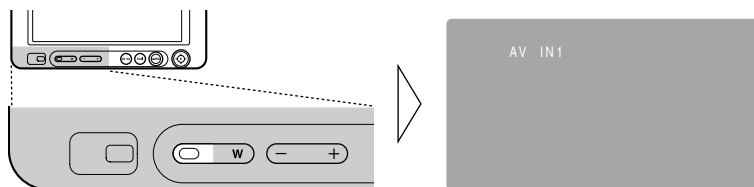

Each press of the SOURCE/POWER button selects the desired source in the following order:

[AV IN1] → [AV IN2] → [NAVI SOURCE] → Exit to [AV IN1]

Note:

- [NAVI SOURCE] indicates the Pioneer Navigation unit with DVD-Video playback connected to the hide-away unit's 26-pin input. (The source does not switch to [NAVI SOURCE] when the Pioneer Navigation unit without DVD-Video playback or nothing is connected to the 26-pin input.)
- [AV IN1] and [AV IN2] are audio and video from the AV equipment connected to the AV IN1 or AV IN2 input terminal. (Refer to page 28.)
- Verify the correct connection with the AV equipment connected to AV IN1 or AV IN2.
- AV IN2 is selectable only if either [ON] or [BACK-UP CAM] has been chosen in [VIDEO SETTING]. (Refer to page 18.)
- Pressing the NAVI/AV button will switch between navigation images (Navigation Map) or the images of each source.
- When showing navigation images (Navigation Map), only the built-in speaker audio can be switched with the SOURCE/POWER button.

Changing the Wide Screen Mode

You can change the way in which normal video (aspect ratio 4:3) enlarges to wide video (16:9). Select wide modes to suit the kind of video you are viewing.

1. Display a source to view. (Refer to the previous page.)
2. Select a wide mode.

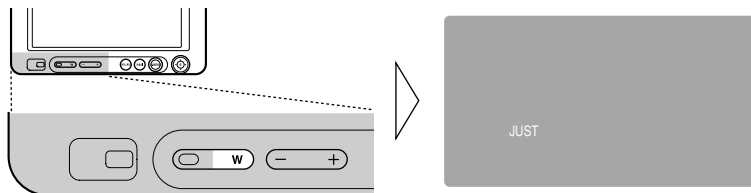

Each press of the WIDE button selects the wide mode in the following order:
[FULL] → [JUST] → [CINEMA] → [ZOOM] → [NORMAL] → Exit to [FULL]

Note:

- Settings are stored for each source (NAVI SOURCE, AV IN1, AV IN2).
- When video is viewed in a wide mode that does not match its original aspect ratio, it may appear differently.
- Remember that using the wide mode feature of this system for commercial or public viewing purposes may constitute an infringement on the author's rights protected by the Copyright Law.

Wide Modes Available

FULL

Video with an aspect ratio of 4:3 enlarges only horizontally. Enjoy viewing video widened without missing parts.

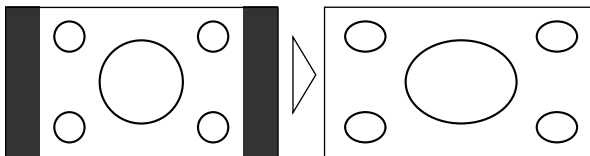

JUST

Video appears more extended horizontally as it gets closer to both edges of the screen. Because video appears in about the same size as regular video around the middle of the screen, enjoy viewing it without feeling out of place.

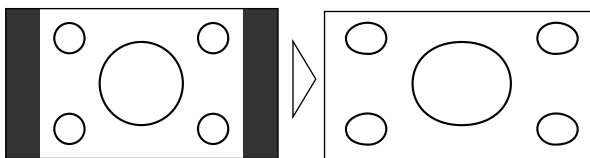

CINEMA

Video enlarges vertically with a aspect ratio falling between FULL and ZOOM. This wide mode is suited for horizontally long video, such as movies, in which titles are displayed in black areas outside the video.

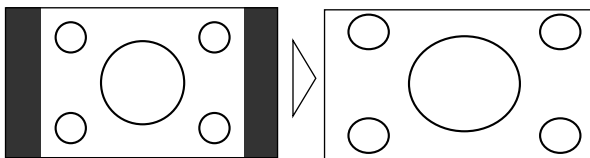

ZOOM

Video with an aspect ratio of 4:3 enlarges with the same aspect ratio in both vertical and horizontal directions. This wide mode is suited for horizontally long video, such as movies, in which titles overlap the video.

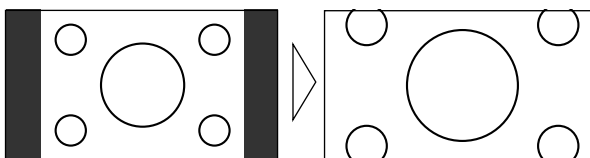

NORMAL

Video with an aspect ratio of 4:3 appears without enlarging. Enjoy viewing TV in the same video as it is broadcast.

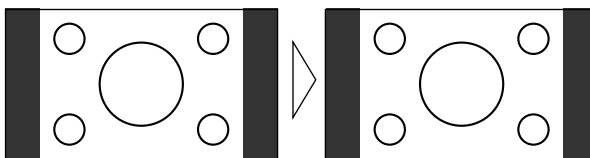

Note:

- Video will appear roughened when viewed in CINEMA or ZOOM mode.

Entering the Setup Menu

This system offers a number of functionality setup and adjustment features to make it easier to use. Customize the settings to suit your taste and environment.

1. Display the setup menu.

Press the MENU-ENTER.

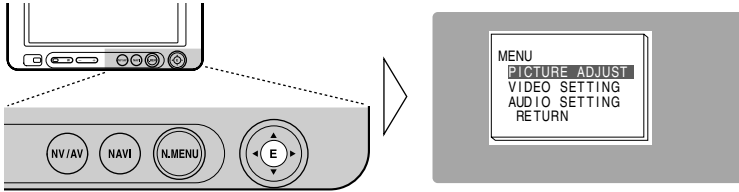

2. Select a setting.

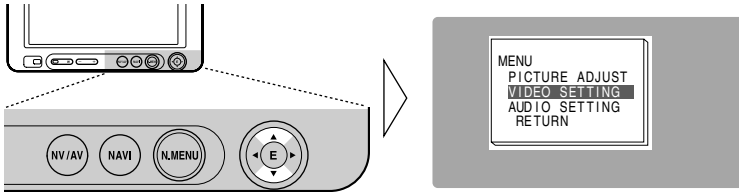

Press ▲ or ▼ to select a desired item, and press the MENU-ENTER button.

For details, refer to the pages of each of the setting.

Picture Adjust [PICTURE ADJUST] (the next page)

Video Setting [VIDEO SETTING] (P.18)

Audio Setting [AUDIO SETTING] (P.21)

To exit each menu, select [RETURN] and press the MENU-ENTER button.

Picture Adjust

BRIGHTNESS/CONTRAST/COLOR/HUE

Settings are stored for each source (NAVI SOURCE, AV IN1, AV IN2).

Options	Adjustment items
Brightness [BRIGHTNESS]:	Makes black appear darker or lighter.
Contrast [CONTRAST]:	Narrows or widens the gap between black and white (darken).
Color [COLOR]:	Makes colors appear lighter or darker.
Hue [HUE]:	Adjusts red or green of picture.

Any of the above can be adjusted within the range of -24 to +24.

1. Display a source to adjust. (Refer to page 12.)
2. Display the setup menu and select [PICTURE ADJUST]. (Refer to the previous page.)

3. Select an item to adjust.

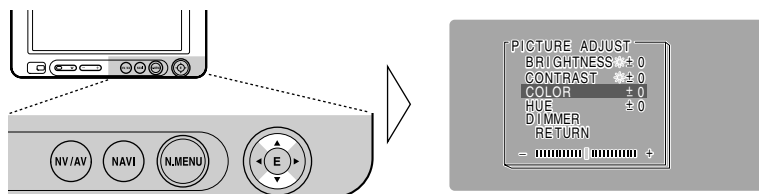

4. Adjust the item.

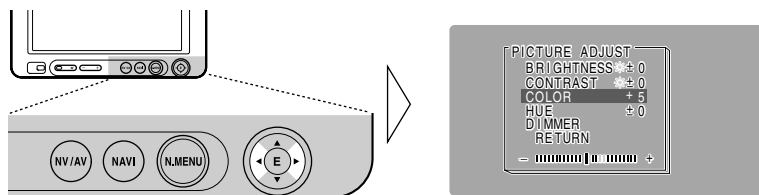

Note:

- The settings of [BRIGHTNESS] and [CONTRAST] are stored separately for light ambient (daytime) and dark ambient (nighttime).
- A yellow mark (☀) or blue mark (☾) is displayed to the right of [BRIGHTNESS] and [CONTRAST] on the screen, respectively, as the front-panel ambient light sensor determines brightness or darkness.
- [COLOR] and [HUE] cannot be adjusted for navigation images.

DIMMER

Viewing can become difficult after extended video viewing if the screen is too bright at night or when ambient light darkens. You can select the brightness level from three settings; daytime, evening and nighttime viewing, after which this product will automatically adjusts the brightness to an optimum level within the setting range you selected and in relationship with the ambient light.

1. Display the setup menu and select [PICTURE ADJUST].
(Refer to page 15.)
2. Choose [DIMMER].

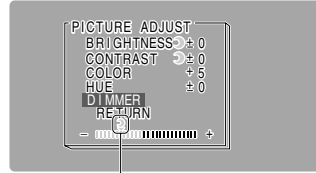
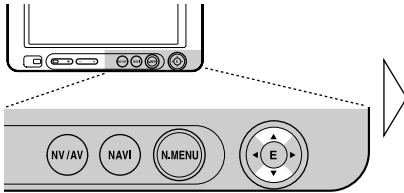

External light level

Yellow: bright (daytime)

Red: intermediate brightness (evening)

Blue: dark (nighttime)

3. Adjust brightness.

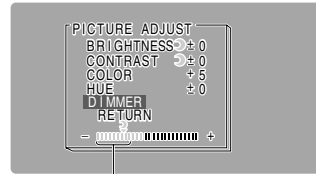
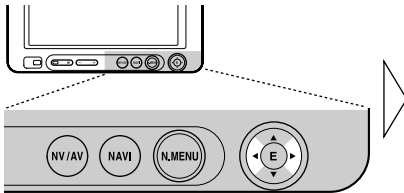

This level indicates the brightness of the screen being adjusted. The farther yellow moves to the right, the brighter the screen.

Note:

- The external light level used as the standard for adjusting [DIMMER] is indicated by the mark shown in step 3 and its position. The marks indicating the current ambient brightness used for adjusting [BRIGHTNESS] and [CONTRAST] may differ slightly.
- The external light level can be adjusted to Dark, Intermediate or Bright and the each setting saved.

Video Setting

Input Setting [AV IN2]

To view videos by a VCR, DVD player or a back-up camera connected to the hide-away unit.

1. Display the setup menu and select [VIDEO SETTING]. (Refer to page 15.)
2. Choose [AV IN2].

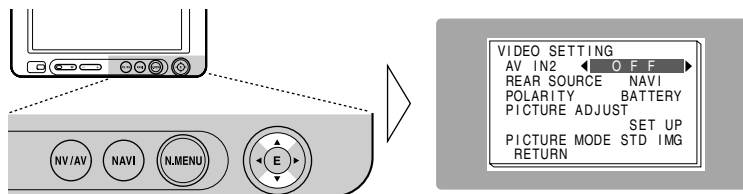

3. Select a connection mode.

Select the connection mode of the source external unit to the right of [AV IN2].

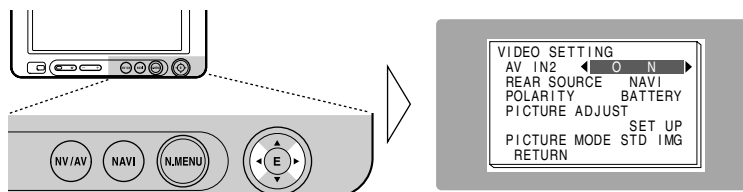

Each press of the ◀ or ▶ button selects the source in the following order:
[OFF] → [ON] → [BACK-UP CAM] → Exit to [OFF]

Note:

- If [AV IN2] (OFF) is chosen, the display and built-in speaker will not switch to [AV IN2].

Functions for Back-up Camera

■ Automatic Switching for Back-up Camera

Using a commercially available back-up camera with the proper setting, this product automatically switches to the back-up camera image when the gear shift is moved to the REVERSE (R) position. For more information, consult your dealer or the nearest authorized Pioneer service facility.

CAUTION

This function is designed for use with a back-up camera only. Users may connect the AV IN2 input with “REVERSE-GEAR SIGNAL INPUT” only to a back-up camera. Users must not connect any other devices to the AV IN2 input with “REVERSE-GEAR SIGNAL INPUT”.

1. Display the setup menu and select [VIDEO SETTING]. (Refer to page 15.)
2. Select [BACK-UP CAM] for AV IN2. (Refer to the previous page.)
3. Press ▲ or ▼ to select [POLARITY].
4. Select [BATTERY] or [GND].

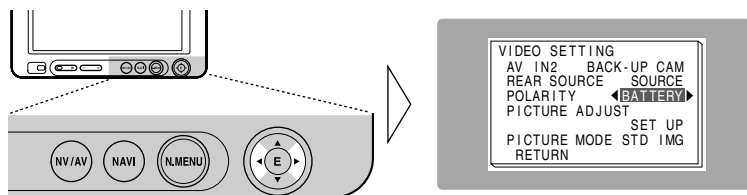

[POLARITY]

[BATTERY]: When the gear shift is moved to the REVERSE (R) position, and the polarity of the connected lead wire (refer to page 31) is positive.

[GND]: When the gear shift is moved to the REVERSE (R) position, and the polarity of the connected lead wire (refer to page 31) is negative.

5. **Confirm the safety and get into reverse gear.**

Verify that the back-up camera image appears on the screen when the gear shift is in the REVERSE (R) position.

To return to the previous screen, move the gear shift in any position besides REVERSE (R) or just press the NAVI/AV button.

Note:

- If the back-up camera image appears without getting into reverse gear, the setting for [POLARITY] may be wrong. In that case, try another setting and verify the automatic switching again.
- The initial setting for [POLARITY] is [BATTERY].

[PICTURE ADJUST]

Press ▲ or ▼ to select [SET UP], and press the MENU-ENTER button.
[PICTURE ADJUST] menu is displayed. (refer to page 16.)

[PICTURE MODE]

You can select either [STD IMG] or [MIR IMG] for the back-up camera image.

[STD IMG]: You can see the back-up camera image as a non-reverse image.

[MIR IMG]: You can see the back-up camera image like a rear-view mirror image.

Note:

- The initial setting for [PICTURE MODE] is [STD IMG].

Switching the image of rear display

When rear display is combined, you can select either showing navigation images on rear display or the images of each source.

1. Press ▲ or ▼ to select [VIDEO SETTING] from the setup menu, and press the MENU-ENTER button.
2. Change the rear source setting with ◀/▶.

Pressing ◀/▶ will switch between [NAVI] and [SOURCE].

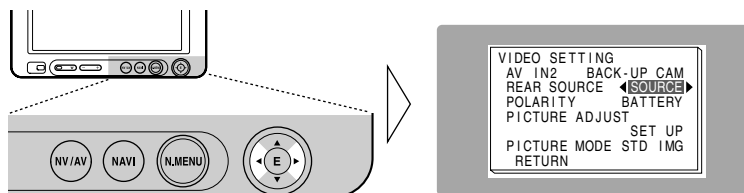

[NAVI] : Navigation images are output from rear display output on the hide-away unit when navigation images are displayed on Front display.

[SOURCE] : Images of the selected source are output.

Note:

- Images of the map screen of the navigation slightly differ from a standard NTSC style. If map screen of the navigation is output from rear display output on the hide-away unit, the images may not be displayed properly according to a display.

Audio Setting

■ [GUIDE]

This setting controls whether the volume of each source is automatically muted during voice guidance.

Setting the Mixing of the Guidance Voice [GUIDE]

When connecting the Pioneer Navigation unit to the 26-pin input of this hide-away unit, you can select three types of setting for the guidance voice from the Pioneer Navigation unit.

1. Display the setup menu and select [AUDIO SETTING]. (Refer to page 15.)
2. Select a desired setting.

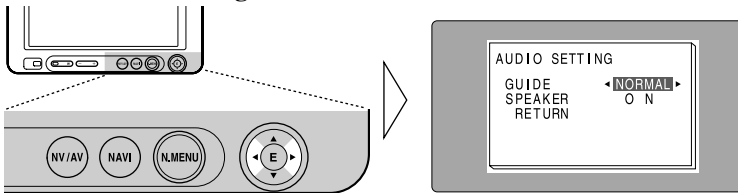

Pressing ◀▶ will switch between [ATT] (attenuation), [MUTE] (muting) and [NORMAL] (normal).

[ATT] : Volume is set to 1/4.

[MUTE] : Volume is turned to 0.

[NORMAL] : Volume remains the same.

■ [SPEAKER]

You can select [ON] or [OFF] for the audio from the built-in speaker.

Note:

- You can hear the Navigation voice guidance even if you select [OFF] for the audio from the built-in speaker.

CAUTION

- If moisture or foreign matter should get inside the unit, turn OFF the power immediately and consult your dealer or the nearest authorized PIONEER service facility. Using the unit in this condition may result in a fire, electric shock or other failure.
- If you notice smoke, a strange noise or smell, or any other abnormal signs from the display, turn OFF the power immediately and consult your dealer or the nearest authorized PIONEER service facility. Using the unit in this condition may result in failure of the system.
- Do not remove the rear cover of the display, as there are high-voltage components inside which may cause an electric shock. Be sure to consult your dealer or the nearest authorized PIONEER service facility for internal inspection, adjustments or repairs.

Handling the Display

- When the display is not being used, never leave it under the direct sunlight or in extreme temperatures.
- The display should be used within the temperature ranges shown below.
Operating temperature range: -10 to $+50$ °C [$+14$ to 122 °F]
Storage temperature range: -20 to $+80$ °C [-4 to 176 °F]
At temperatures higher or lower than the operating temperature range, the display may not operate normally.
- The LCD screen of this product is exposed to improve view ability in the vehicle. Do not push the LCD screen strongly. This could break it.
- Never touch the screen with anything besides your finger when operating the Touch Panel functions. The screen can scratch easily.

About the Liquid Crystal Display (LCD) Screen

- If the display is near the vent of an air conditioner when it is deployed, make sure that air from the air conditioner is not blowing on it. Heat from the heater may break the LCD screen, and cool air from the cooler may cause moisture to form inside the display resulting in possible damage. Also, if the display is cooled down by the cooler, the screen may become dark, or the life span of the small fluorescent tube used inside the display may be shortened.
- Small black dots or white dots (bright dots) may appear on the LCD screen. These are due to the characteristics of the LCD screen and do not indicate a problem with the display.
- At low temperatures, the LCD screen may be dark for a while after the power is turned ON.
- The LCD screen will be difficult to see if it is exposed to direct sunlight.

Keeping the Display in Good Condition

- When removing dust from the screen or cleaning the display, first turn the system power OFF, then wipe with a soft dry cloth.
- When wiping the screen, take care not to scratch the surface. Do not use harsh or abrasive chemical cleaners.
- Do not use a wet cloth for cleaning. Do not use organic solvents, such as benzine and thinner.

About the Small Fluorescent Tube

- A small fluorescent tube is used inside the display to illuminate the LCD screen.
 - * The fluorescent tube is an expendable part and has a limited service life.
 - * The fluorescent tube should last for approximately 10,000 hours, depending on operating conditions. (Using the display at low temperatures reduces the service life of the fluorescent tube.)
 - * When the fluorescent tube reaches the end of its useful life, the screen will be dark and the image will no longer be projected. If this happens, consult your dealer or the nearest authorized PIONEER service facility.

CAUTION

- **PIONEER does not recommend that you install or service your display yourself. Installing or servicing the product may expose you to risk of electric shock or other hazards. Refer all installation and servicing of your display to authorized Pioneer service personnel.**
- **Secure all wiring with cable clamps or electrical tape. Do not allow any bare wiring to remain exposed.**
- **Do not drill a hole into the engine compartment to connect the yellow lead of the unit to the vehicle battery. Engine vibration may eventually cause the insulation to fail at the point where the wire passes from the passenger compartment into the engine compartment. Take extra care in securing the wire at this point.**
- **It is extremely dangerous to allow the display lead to become wound around the steering column or gearshift. Be sure to install the display in such a way that it will not obstruct driving.**
- **Make sure that wires will not interfere with moving parts of the vehicle, such as the gearshift, parking brake or seat sliding mechanism.**
- **Do not shorten any leads. If you do, the protection circuit may fail to work properly.**

Connecting the System

Note:

- This unit is for vehicles with a 12-volt battery and negative grounding. Before installing it in a recreational vehicle, truck, or bus, check the battery voltage.
- To avoid shorts in the electrical system, be sure to disconnect the \ominus battery cable before beginning installation.
- Refer to the owner's manual for details on connecting other units, then make connections correctly.
- Secure the wiring with cable clamps or adhesive tape. To protect the wiring, wrap adhesive tape around them where they lie against metal parts.
- Route and secure all wiring so it cannot touch any moving parts, such as the gear shift, hand-brake and seat rails. Do not route wiring in places that get hot, such as near the heater outlet. If the insulation of the wiring melts or gets torn, there is a danger of the wiring short-circuiting to the vehicle body.
- Don't pass the yellow lead through a hole into the engine compartment to connect to the battery. This will damage the lead insulation and cause a very dangerous short.
- Do not shorten any leads. If you do, the protection circuit may fail to work when it should.
- Never feed power to other equipment by cutting the insulation of the power supply lead of the unit and tapping into the lead. The current capacity of the lead will be exceeded, causing overheating.
- When replacing a fuse, be sure to use only fuses of the rating prescribed on the fuse holder.

- If this unit is installed in a vehicle that does not have an ACC (accessory) position on the ignition switch, the red lead of the unit should be connected to a terminal coupled with ignition switch ON/OFF operations. If this is not done, the vehicle battery may be drained when you are away from the vehicle for several hours.



ACC position

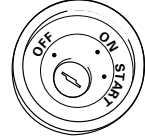

No ACC position

CAUTION

- Cords for this product and those for other products may be different colors even if they have the same function. When connecting this product to another product, refer to the supplied manuals of both products and connect cords that have the same function.

Names and Functions of Connection Terminals

■ Hide-away Unit

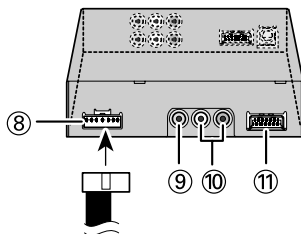
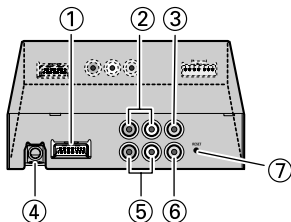

- ① **Display output (brown)**
Connects to the display unit.
- ② **AV IN1 RCA audio input (white, red)**
Receives stereo audio, as from a VCR, DVD player or other AV equipment.
- ③ **AV IN1 RCA video input (yellow)**
Receives video, as from a VCR, DVD player or other AV equipment.
- ④ **REMOTE OUT**
Outputs remote control signals. (This part is for future use.)
- ⑤ **AV IN2 RCA audio input (white, red)**
Receives stereo audio, as from a VCR, DVD player or other AV equipment.
- ⑥ **AV IN2 RCA video input (yellow)**
Receives video, as from a VCR, DVD player, back-up camera or other AV equipment.
- ⑦ **RESET button**
Resets the display microprocessor. Press with the tip of a ballpoint pen or similar object.
- ⑧ **Power Supply**
Receives the power cable supplied.
- ⑨ **RCA video output (yellow)**
Connects to other AV equipment. Video selected with this display is directed to this terminal.
- ⑩ **RCA audio output (white, red)**
Connects to other AV equipment. Audio selected with this display is directed to these terminals.
- ⑪ **26-pin input (yellow)**
Use to connect a navigation unit or other Pioneer AV equipment.

Connecting the Power Cable

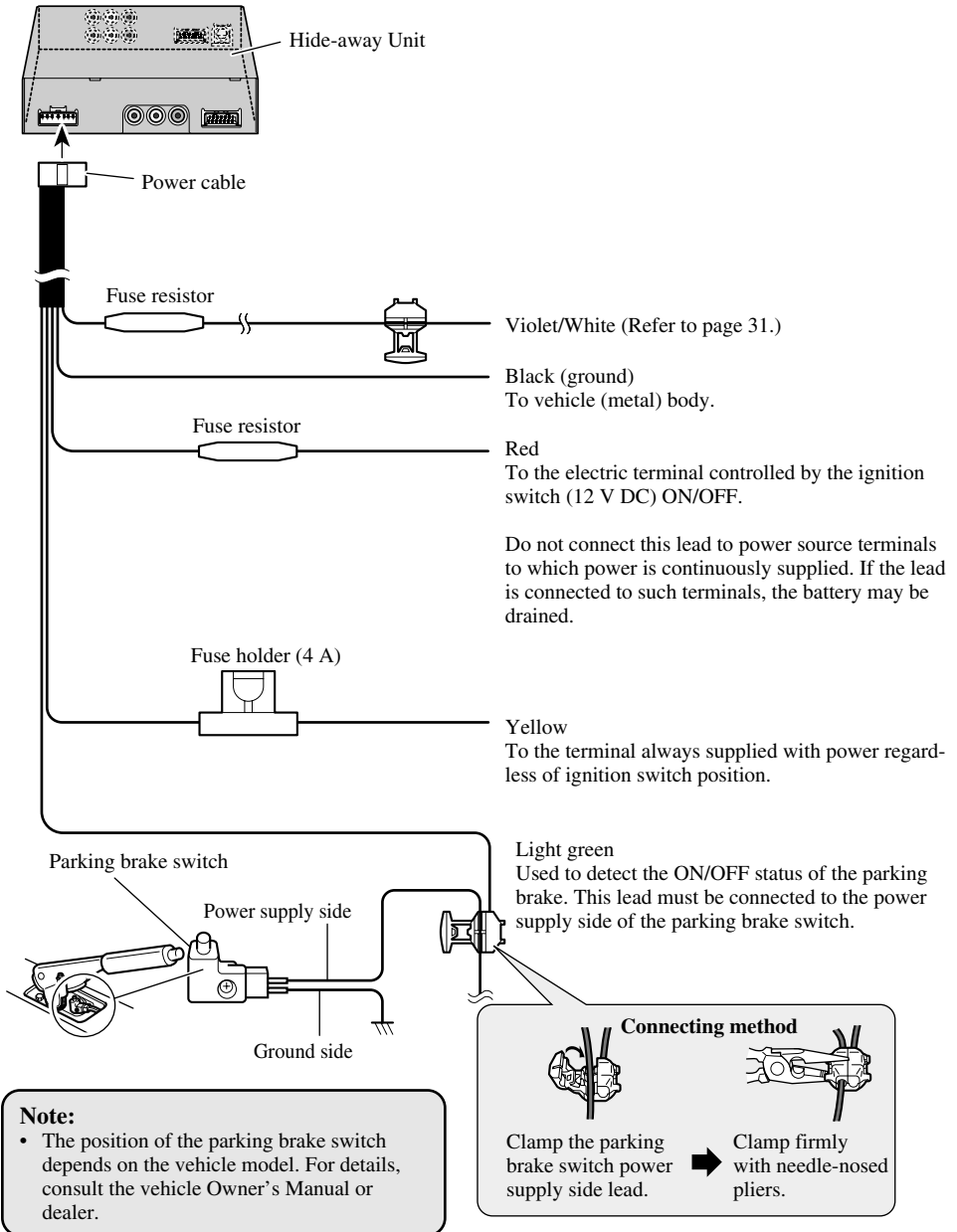

Note:

- The position of the parking brake switch depends on the vehicle model. For details, consult the vehicle Owner's Manual or dealer.

Connection Diagram (VIDEO input)

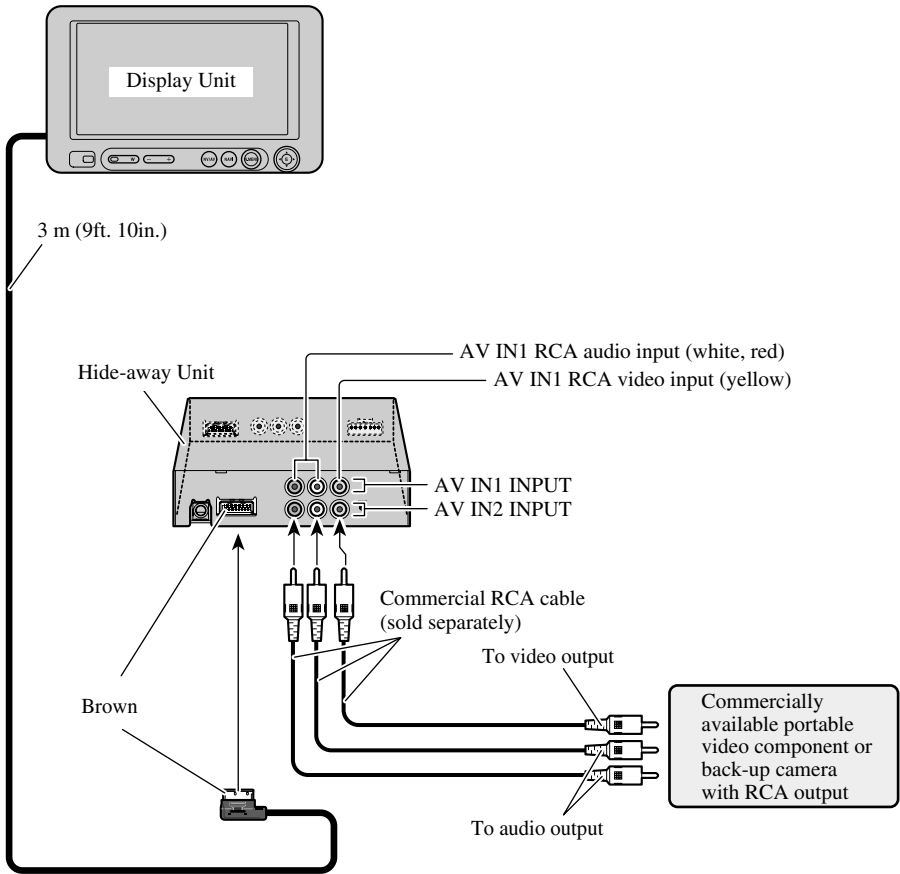

Note:

- When other AV equipment is connected to the AV IN2 input, setting may be required. (Refer to page 18.)

Connection Diagram (26-pin input)

You can connect a separately sold Pioneer Navigation unit.

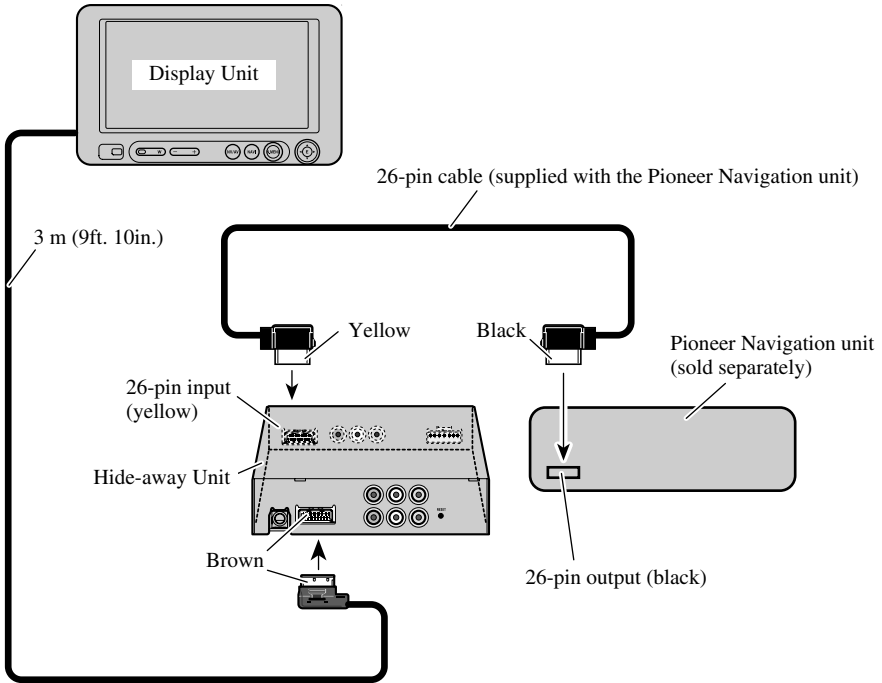

Connecting the RCA Audio and Video Output

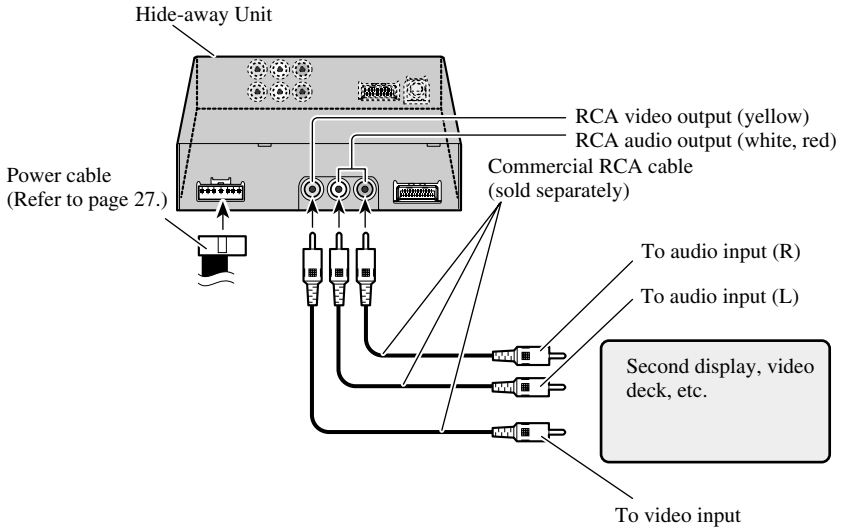

Connecting "REVERSE-GEAR SIGNAL INPUT" Lead

When using this product with a back-up camera, automatic switching to AV IN2 video when the gear shift is moved to the REVERSE (R) position is possible. Connect the back-up camera to the AV IN2 input. (Refer to page 28.)

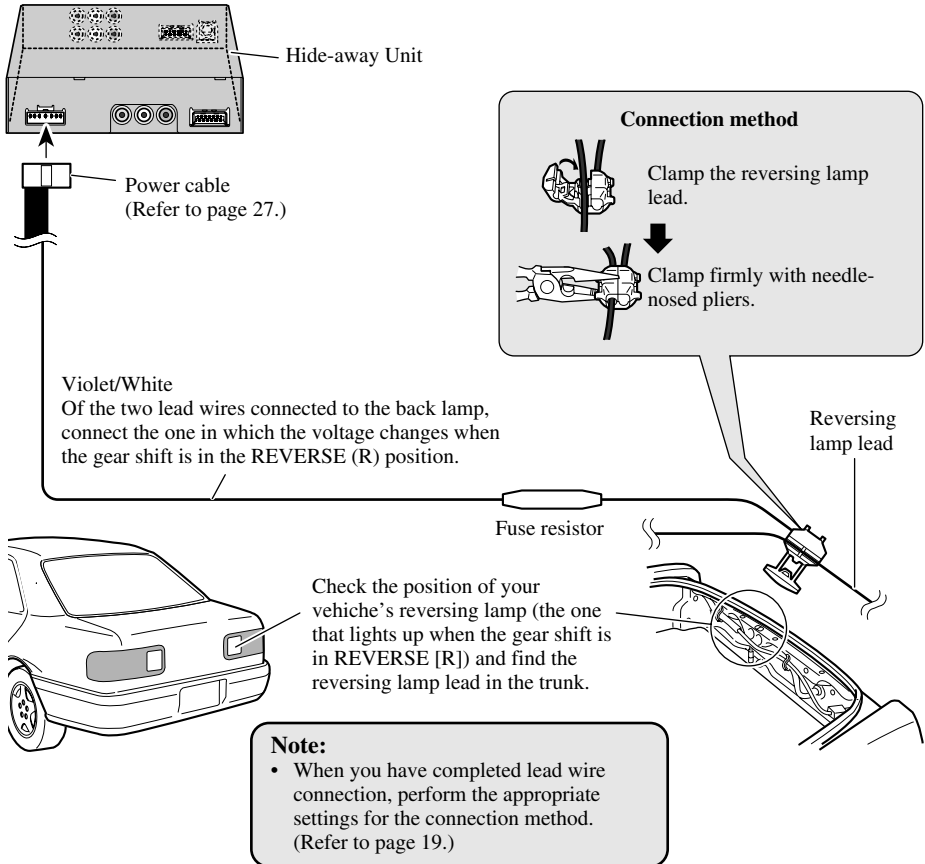

CAUTION

This function is designed for use with a back-up camera only. Users may connect the AV IN2 input with "REVERSE-GEAR SIGNAL INPUT" only to a back-up camera. Users must not connect any other devices to the AV IN2 input with "REVERSE-GEAR SIGNAL INPUT".

CAUTION

- For instructions on how to mount the display, consult your dealer.
- Certain government laws may prohibit or restrict the placement and use of this system in your car. Please comply with all applicable laws and regulations regarding the use, installation and operation of your display.
- Do not install the display where it may (i) obstruct the driver's vision, (ii) impair the performance of any of the vehicle's operating systems or safety features, including airbags, or (iii) impair the driver's ability to safely operate the vehicle.
- PIONEER does not recommend that you install or service your display yourself. Installing or servicing the product may expose you to risk of electric shock or other hazards. Refer all installation and servicing of your display to authorized PIONEER service personnel.
- Install the display between the driver's seat and front passenger seat so that it will not be hit by the driver or passenger if the vehicle brakes sharply.
- Do not install the display in a position where the fully opened air bag will be obstructed by it.
- Do not install the display in a place where it will impair the performance of any of the vehicle's operating systems, including airbags and headrests.
- Make sure there is nothing behind the panels when drilling holes in them. Be careful not to damage fuel lines, brake lines or power cables.
- When using screws, do not allow them to come into contact with any electrical lead. Vibration may damage wires, leading to a short circuit or other damage to the vehicle.
- It is extremely dangerous to allow the display lead to become wound around the steering column or shift lever. Be sure to install the display in such a way that it will not obstruct driving.
- Make sure that leads cannot get caught in a door or the sliding mechanism of a seat, resulting in a short circuit.

- Use of this product is subject to any government laws regarding placement or use.
PIONEER does not accept any liability for any problems, damage or loss incurred as a result of the product being used with an incorrect setting or in violation of any government laws.
- To ensure proper installation, use the supplied parts in the manner specified. If any parts other than the supplied ones are used, they may damage internal parts of the unit or they may work loose and the unit may come off.
- To ensure safe driving, be sure to install the display in a position that meets the following conditions.
 - * Where it does not obstruct the driver's vision and impede the safe operation of the vehicle.
 - * Where the front of the car is within the driver's field of vision when looking at the display.
 - * Where the display does not protrude above the front of the hood as viewed by the driver.

Before Installing and Fixing

- Make temporary connections first to check that the unit and system are working properly.
- Press the RESET button with the tip of a ball-point pen or similar object, when a connection is completed. (Refer to page 9.)

■ Installation with the supplied bracket

This bracket has been designed to fit the Universal Pedestal Mount or another similar device. The following procedures are required using the supplied bracket for installation.

1. Remove the three screws from the bottom of the accessory mounting base to remove the petal-shaped portion.
2. With the three screws secure the supplied bracket in place of the petal-shaped portion.

Consult with your local installer regarding the safe installation of this product.

Before Affixing the Adhesive Tape

- Make sure the surface is free of moisture, dust, grime, oil, etc. before affixing the tape.

Installing the Display Using the Accessory Mounting Base

Use the mounting base to fasten the display to the dashboard.

1. Paste the cushions onto the bottom of the display base.

Paste the cushions onto the bottom of the display base to avoid scratching the dashboard.

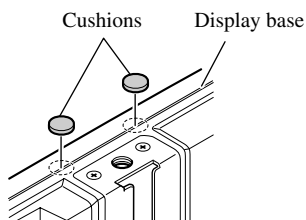

2. Install the display base and the mounting base on the display.

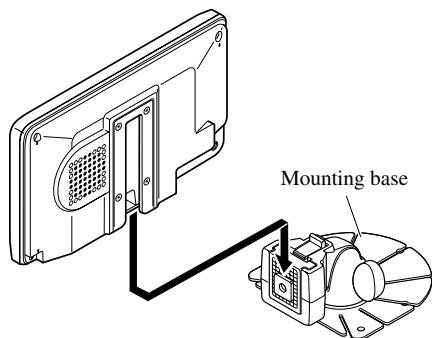

3. Fix the display on the mounting base.

Tighten the hidden screw with the supplied hexagonal wrench until there is no rattling or gap between the display base and the mounting base.

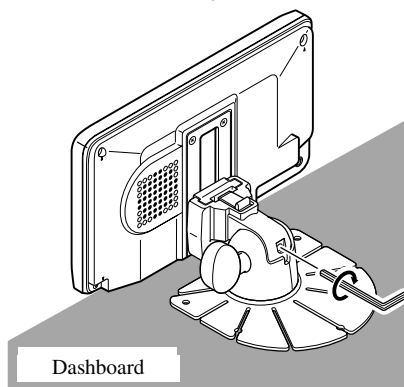

4. Determine the display installation position.

Without removing the protective sheet on the rear of the mounting base, place the display on the dashboard and determine the position for installing the display.

Note:

- Install the display in a position that conforms to the cautions on pages 32 and 33.
- Install the display in a position where the display can be removed from the display base.

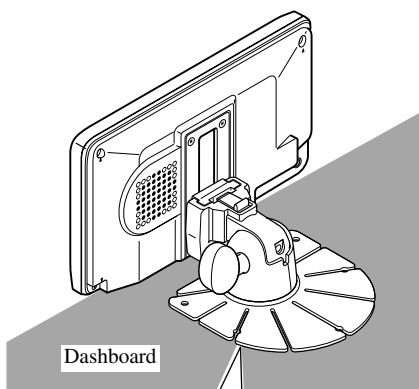

Bend the mounting base to match the curve of the dashboard.

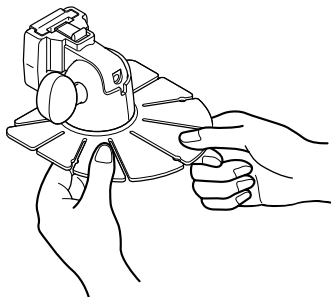

5. Paste the mounting base onto the dashboard.

Make sure the surface is free of moisture, dust, grime, oil, etc. before affixing the mounting base.

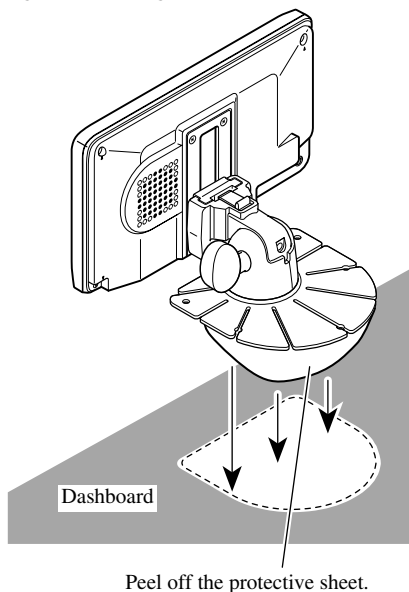

Note:

- The mounting base contains a strong adhesive and may leave a mark on the dashboard if it is removed.

6. Fasten the mounting base onto the dashboard with the tapping screws.

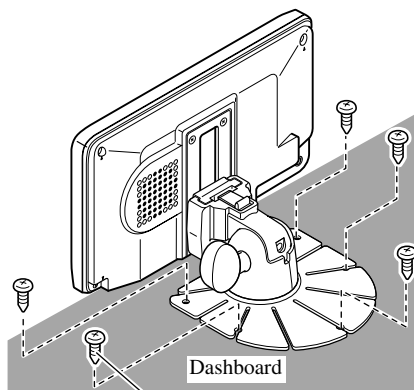

Tapping screws
(3 × 12 mm)

CAUTION

- Before drilling any mounting holes, confirm that the screws will not interfere with any of the vehicle's operating systems (such as the fuel line, brake lines, electrical wiring, etc.).

7. Adjust the display vertical position and display angle.

In order to stabilize the display, adjust the display vertical position so that the bottom of the display base contacts the dashboard. Adjust the display to a good angle for viewing.

If you loosen the hidden screw with the supplied hexagonal wrench, you can adjust the vertical position of the display. (Refer to the step 3 on page 34.)

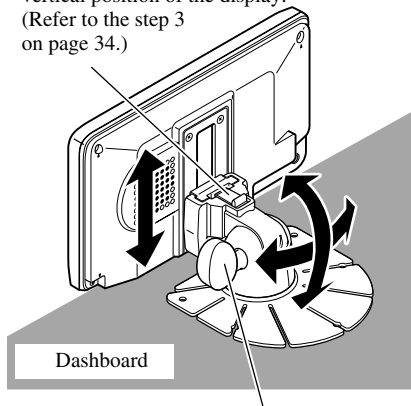

If you turn this knob to the left, you can adjust the angle of the display.

Note:

- After you have adjusted the display vertical position and angle, turn the hidden screw and the knob clockwise to fasten the display in place.

Installation

8. Remove the display with the lock release lever.

Pull the lock release lever. While holding it in that position, slide the display upward and detach it from its base.

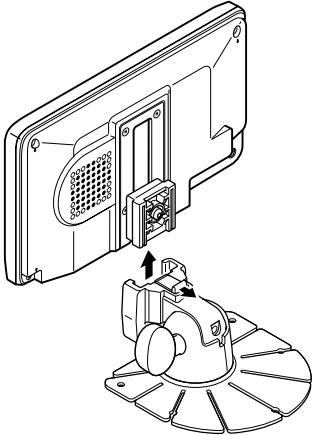

9. Tightly screw in the hidden screw and replace the display on the mounting base.

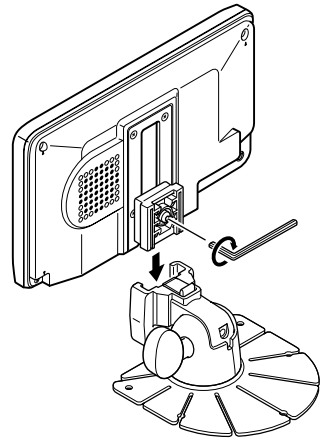

Installing the Hide-away Unit

Installation Precautions

- Never install in locations such as the following because of the danger of malfunction due to high temperatures or humidity:
 - * Locations such as a dashboard or rear tray where there is exposure to direct sunlight.
 - * Near heater outlets.
 - * Near doors, etc., where there is danger of exposure to rain.
- When installing under the front seat, make sure there is no hindrance to sliding of the seat.
- Direct installation on the carpet is possible if the hard Velcro tape will adhere to the carpet. Do not use the soft Velcro tape in this case.

Hide-away Unit Installation

Adhere the hard Velcro tape (supplied) to the bottom of the hide-away unit and adhere the soft Velcro tape (supplied) to the installation location.

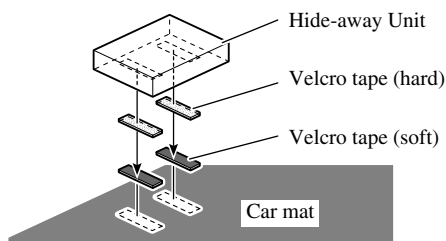

Specifications

General

Power source	14.4 V DC (10.8 — 15.1 V × allowed)
Grounding system	Negative type
Max. current consumption	1.5 A

Display Unit

Screen size/Aspect ratio	6.5 inch wide/16:9 (effective display area: 154 × 87 mm)
Pixels	336,960 (1,440 × 234)
Type	TFT active matrix, transmissive type
Color system	NTSC/PAL compatible
Operating temperature range	-10 — +50 °C [+14 to 122F°]
Storage temperature range	-20 — +80 °C [-4 to 176F°]
Built-in Speaker.....	ø 36 mm [1 - 3/8in]
Dimensions	188 (W) × 114 (H) × 32 (D) mm [6 - 3/8 (W) × 4 - 1/2 (H) × 1 - 1/4 (D) in.]
Weight	469 g (1.0lbs)

Hide-away Unit

External video input level	1 V _{p-p} /75 Ω
External audio input level	1 V/22 kΩ
Max. output impedance	1 V _{p-p} /75 Ω
External audio max. output level	1 V/1 kΩ
Dimensions	162 (W) × 38 (H) × 85 (D) mm (excluding protruding parts) [6 - 3/8 (W) × 1 - 1/2 (H) × 3 - 1/4 (D) in.]
Weight	440 g (1.0 lbs)

Note:

- The specifications and design are subject to change without prior notice. Products purchased may differ in

Table des matières	1	Utilisation du menu de mise en oeuvre	15
Cher Client	2	Accès au menu de mise en oeuvre	15
IMPORTANTES MESURES DE SECURITE	3	Réglage de l'image	16
Veuillez lire toutes les explications relatives à cet écran et les conserver pour vous y référer éventuellement par la suite	3	● BRIGHTNESS/CONTRAST/COLOR/HUE	
Mise en place et retrait de l'écran	4	● DIMMER (Atténuateur de luminosité)	
Mise en place de l'écran	4	Réglages relatifs à la vidéo	18
Retrait de l'écran	5	● Réglage de l'entrée [AV IN2]	
INFORMATIONS IMPORTANTES	6	● Fonctions pour la caméra de recul	
Quelques mots concernant cet appareil	6	● Sélection de l'image affichée sur l'écran arrière	
● Dans le cas d'une association à un appareil Pioneer de navigation		Réglage audio	21
Précaution	6	● Réglage du mélange du guide vocal [GUIDE]	
Service après-vente des produits PIONEER	7	Utilisation convenable de l'écran	22
Enregistrement du produit	7	Maniement de l'écran	22
Avant de vous servir de cet appareil	8	A propos de l'écran à cristaux liquides (LCD)	23
Comment éviter de décharger la batterie	8	Entretien de l'écran	23
Comment protéger l'écran à cristaux liquides	8	A propos du petit tube fluorescent	23
Lorsque la vision est difficile, servez-vous des fonctions [BRIGHTNESS] (luminosité) et [DIMMER] (intensité) pour mettre au point	8	Branchement du système	24
Quelques mots concernant les sorties		Noms et fonctions des prises de raccordement	26
Cinch (RCA) vidéo et audio de cet appareil	8	Branchement du câble d'alimentation	27
Pour garantir une conduite sûre	9	Schéma de connexion (entrée VIDEO)	28
Réinitialisation du microprocesseur	9	Schéma de connexion (Entrée 26 broches)	29
Tableau des commandes	10	Connexion à la sortie audio et vidéo	
Composants et particularités	10	Cinch (RCA)	30
Opérations de base	11	Connexion du conducteur "REVERSE-GEAR SIGNAL INPUT"	31
Mise sous tension	11	Installation	32
Réglage du niveau sonore	11	Avant l'installation et la fixation	33
Sélection d'une source	12	Avant d'employer le ruban adhésif	33
Changement du mode d'affichage sur l'écran	13	Installation de l'écran avec la base de montage fournie	34
● Modes d'agrandissement disponibles		Installation de appareil déporté	38
		● Précautions d'installation	
		● Montage de appareil déporté	
		Caractéristiques techniques	39



Cher Client:

La sélection d'un équipement audio de qualité comme l'unité que vous venez d'acheter n'est que le début de votre plaisir musical. Maintenant, il est temps de penser à la manière de profiter au maximum des plaisirs que vous offre votre équipement. Ce fabricant et le Groupe "Consumer Electronics Group" de l'Association des Industries Electroniques veut que vous profitiez au maximum de votre équipement en l'utilisant à un niveau sûr. Un niveau qui permet au son d'être fort et clair, sans beuglement ennuyant ou distorsion — et, ce qui est plus important, sans affecter votre ouïe sensible.

Le son peut être décevant. Avec le temps, le "niveau de confort" de votre ouïe s'adapte aux volumes sonores plus élevés. Ainsi, les sons "normaux" peuvent en fait être forts et affecter votre ouïe. Protégez-vous contre cela en réglant votre équipement à un niveau sûr AVANT l'adaptation de votre ouïe.

Pour établir un niveau sûr:

- Démarrer votre commande de volume à un réglage bas.
- Augmentez lentement le son jusqu'à ce que vous l'entendiez confortablement et clairement, sans distorsion.

Lorsque vous avez établi un niveau sonore confortable:

- Réglez le cadran et laissez-le tel quel.

En prenant une minute pour faire cela, vous pourrez éviter des dommages ou des pertes de sensibilités d'écoute dans le futur. Après tout, nous voulons que vous écoutiez pendant toute votre vie.

Nous voulons que vous écoutiez pendant toute votre vie

Utilisé avec sagesse, votre nouvel équipement sonore sera une source de plaisir pendant toute votre vie. Comme les dommages de l'ouïe provenant d'un bruit fort ne sont souvent détectables que lorsqu'il est trop tard, ce fabricant et le Groupe "Consumer Electronics Group" de l'Association des Industries Electroniques vous recommandent d'éviter toute exposition prolongée à un bruit excessif. Cette liste de niveaux sonores est incluse pour votre protection.

Niveau de

Décibels Exemple

30	Bibliothèque tranquille, chuchotement
40	Salon, réfrigérateur, chambre à distance de la circulation
50	Circulation légère, conversation normale, bureau tranquille
60	Climatiseur à 20 pieds, machine à coudre
70	Aspirateur, sèche-cheveux, restaurant bruyant
80	Circulation moyenne en ville, évacuateurs de déchets, réveils à deux pieds.

LES BRUITS SUIVANTS PEUVENT ETRE DANGEREUX DANS LE CAS D'UNE EXPOSITION CONSTANTE

90	Méto, motocyclette, circulation de camion, tondeuse à gazon
100	Collecteurs de poubelle, scie à chaîne, perceuse pneumatique
120	Concert de groupe rock devant les haut-parleurs, coup de tonnerre
140	Coup de pistolet, avion à réaction
180	Aire de lancement d'une fusée

Ces informations ont été gracieusement fournies par la Fondation de la Recherche pour les Sourds.



Veillez lire toutes les explications relatives à cet écran et les conserver pour vous y référer éventuellement par la suite

1. Lisez attentivement toute cette brochure avant d'installer et d'utiliser votre écran.
2. Conservez ce manuel à portée de la main pour vous y référer ultérieurement.
3. Tenez compte de tous les avertissements formulés dans ce manuel et respectez soigneusement les consignes.
4. Ne laissez pas d'autres personnes utiliser ce système avant qu'elles n'aient lu et compris le mode d'emploi.
5. N'installez pas l'écran à un endroit où (i) il réduirait le champ de vision du conducteur, (ii) il gênerait le fonctionnement des systèmes du véhicule ou des dispositifs de sécurité, notamment les airbags, ou (iii) il diminuerait la sécurité de la conduite.
6. Comme tout autre accessoire de l'habitacle, l'écran ne peut pas détourner votre attention et nuire à la sécurité de la conduite. Si vous éprouvez des difficultés à utiliser le système ou à lire l'écran, effectuez les réglages nécessaires après vous être garé dans un endroit sûr.
7. N'essayez pas d'installer ou d'entretenir vous-même l'écran. L'installation et l'entretien effectués par un personnel non formé et non compétent en équipements électroniques et accessoires pour automobiles peut être dangereux car il y a risque d'électrocution et d'autres accidents.
8. Veillez à attacher toujours votre ceinture de sécurité sur la route. En cas d'accident, le port de la ceinture peut réduire considérablement la gravité des blessures.
9. L'utilisation de cet appareil est soumise aux lois des gouvernements en ce qui concerne son emplacement et son utilisation.
PIONEER ne saurait être tenue responsable en cas d'anomalie, de dommage, ou de perte résultant de l'utilisation de l'appareil dans des conditions incorrectes ou en violation des lois du gouvernement.
10. Cet appareil est destiné à être utilisé avec une caméra de prise de vues de recul. Les utilisateurs peuvent connecter l'entrée AV IN2 uniquement sur "REVERSE-GEAR SIGNAL INPUT" d'une telle caméra. Les utilisateurs **ne doivent pas** connecter d'autres appareils sur l'entrée AV IN2 avec "REVERSE-GEAR SIGNAL INPUT".

Précautions:

- Pour éviter des pannes, coupez la clé de contact du véhicule et mettez le système de navigation hors tension (OFF) avant d'installer ou de retirer l'écran. Prenez soin de ne pas serrer trop fort l'écran ou les boutons et de ne pas laisser tomber l'unité.
- Veillez à ce que de l'eau ne vienne pas en contact avec les prises de l'écran ou le câble et prenez toute précaution pour que les prises ne soient pas mises en court-circuit par un objet métallique ou quelque chose de similaire. Car ceci pourrait provoquer des pannes.
- Veillez à ne pas toucher les prises de l'écran ni celles du câble. Si les bornes sont souillées, frottez-les avec un linge doux et propre.

Mise en place de l'écran

1. Insérez la partie ① dans les rainures ② de la base.

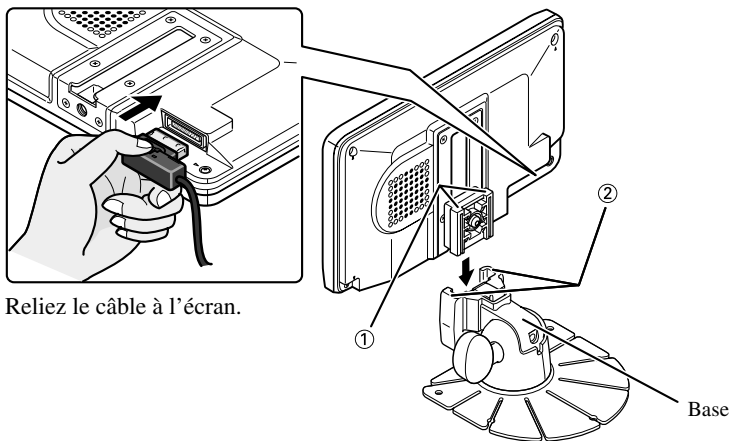

2. Glissez l'écran vers le bas jusqu'à ce qu'il se bloque avec un déclic.

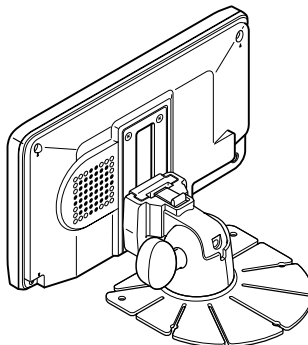

Retrait de l'écran

- Tirez le levier de déblocage ③ et maintenez-le dans cette position, puis glissez l'écran vers le haut et séparez-le de sa base.
- Par mesure de précaution contre le vol, retirez l'écran lorsque vous quittez le véhicule.

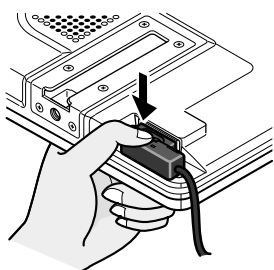
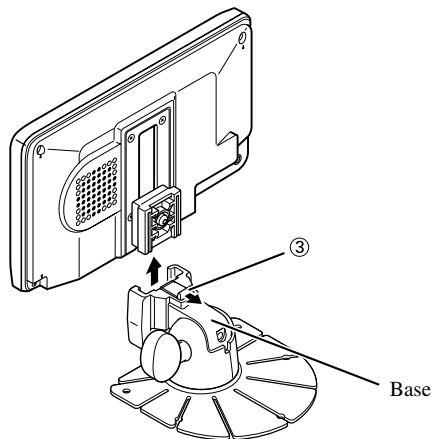

Appuyez sur le bouton de déblocage tout en maintenant l'écran.

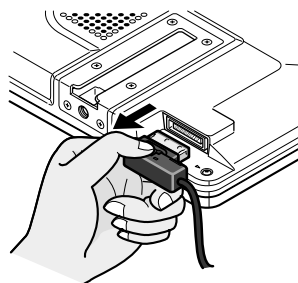

Conservez le bouton enfoncé et débranchez le connecteur.

Quelques mots concernant cet appareil

- Ne placez pas l'écran à un endroit où il réduirait la visibilité du conducteur ou gênerait le fonctionnement des airbags du véhicule ou le réglage des appui-tête.
- Cet appareil est destiné à être utilisé pour la fonction Écran tactile de l'appareil Pioneer de navigation. (Reportez-vous au mode d'emploi de l'appareil Pioneer de navigation pour connaître la manière d'utiliser l'écran tactile.)
Pour de plus amples détails, consultez le distributeur ou un centre d'entretien agréé par Pioneer.
- Les lois de certains gouvernements peuvent limiter l'installation et l'emploi de l'écran dans les voitures. Conformez-vous à toutes les lois et réglementations en vigueur sur l'installation et le fonctionnement de l'écran.

Dans le cas d'une association à un appareil Pioneer de navigation

Lorsque vous utilisez cet appareil (Écran tactile) en association avec un appareil Pioneer de navigation, assurez-vous de faire usage du disque cartographique CNDV-21. Ce mode d'emploi explique leur emploi combiné.

Si vous ne faites pas usage du disque cartographique CNDV-21 avec l'appareil de navigation mais au contraire d'une version antérieure, cet appareil-ci peut présenter des anomalies de fonctionnement y compris un arrêt des fonctions Écran tactile.

- La touche NAVI et la touche NAVI MENU peuvent ne jouer aucun rôle.
- [ATT] (Atténuation) et [MUTE] (Silencieux) peuvent ne jouer aucun rôle, bien que vous soyez en mesure de les sélectionner grâce à [AUDIO SETTING].
- Tandis que sont affichées des images de chaque source n'ayant aucun rapport avec la navigation, le fait d'agir sur les touches ou les boutons du boîtier de télécommande peut provoquer une erreur.
- Si vous faites usage d'un disque cartographique qui est d'une version antérieure et si vous appuyez sur la touche NAVI/AV, le message "DISC DATA READING" peut s'afficher sur l'écran.

Précaution

- Maintenez le niveau d'écoute à une valeur telle que les bruits extérieurs ne soient pas masqués.
- Veillez à ce que l'appareil soit à l'abri de l'humidité.

Service après-vente des produits PIONEER

Veillez contacter votre revendeur ou distributeur en ce qui concerne le service après-vente (et les conditions de garantie) ou tout autre information. En cas de nécessité ou lorsque l'information recherchée n'est pas disponible, veuillez contacter Pioneer aux adresses suivantes;

N'envoyez pas le produit à réparer sans avoir, au préalable, contacté nos bureaux.

■ U.S.A.

Pioneer Electronics (USA) Inc.
CUSTOMER SUPPORT
DIVISION
P.O. Box 1760
Long Beach, CA 90801-1760
800 421-1404

■ CANADA

Pioneer électroniques du Canada, Inc.
Département de service
aux consommateurs
300 Allstate Parkway
Markham, Ontario L3R 0P2
(905) 479-4411
1-877-283-5901

Pour de plus amples informations relatives à la garantie, référez-vous au feuillet Garantie Limitée livrée avec l'appareil.

Enregistrement du produit

Rendez-nous visite sur le site suivant:

 <http://www.pioneerelectronics.com>

1. Enregistrez votre produit. Nous conserverons sur fichier les détails de votre achat pour vous permettre de vous reporter à ces informations en cas de déclaration de sinistre à votre assurance pour perte ou vol.
2. Recevez les mises à jour sur les derniers produits et les plus récentes technologies.
3. Téléchargez les manuels de l'utilisateur, commandez les catalogues des produits, recherchez de nouveaux produits, et bien plus.

Comment éviter de décharger la batterie

Démarrez toujours le moteur du véhicule avant d'utiliser cet appareil. Faites toujours tourner le moteur lorsque vous utilisez l'appareil, sinon la batterie se décharge.

Comment protéger l'écran à cristaux liquides

- Protégez l'écran de la lumière solaire directe si l'appareil n'est pas en service. Une longue exposition à la lumière solaire directe risque d'entraîner des dysfonctionnements de l'écran à cristaux liquides à cause de la hausse de température.
- Lorsque vous utilisez un téléphone portable, conservez l'antenne du téléphone portable loin de l'écran pour éviter des perturbations de la vidéo par apparition de points, de bandes de couleur, etc.
- Ne touchez pas l'écran avec autre chose que vos doigts lorsque vous employez les fonctions d'écran tactile. Il est très facile de rayer l'écran.

Lorsque la vision est difficile, servez-vous des fonctions [BRIGHTNESS] (luminosité) et [DIMMER] (intensité) pour mettre au point

L'angle de vision de l'écran à cristaux liquides est limité de part sa conception. L'angle de vision (verticalement et horizontalement) peut être augmenté à l'aide de la fonction [BRIGHTNESS] (luminosité) qui permet d'agir sur la densité du noir de la vidéo. Lorsque vous l'utilisez pour la première fois, mettez au point la densité du noir en fonction de l'angle de vision (vertical et horizontal) pour que la vision soit nette. Vous pouvez aussi utiliser la fonction [DIMMER] (intensité) pour mettre au point la luminosité de l'écran à cristaux liquides, selon votre goût.

Quelques mots concernant les sorties Cinch (RCA) vidéo et audio de cet appareil

Si vous reliez un appareil audiovisuel séparé, par exemple un écran pour les passagers arrière, aux prises Cinch (RCA) de sortie des signaux audio et vidéo de l'appareil déporté, vous pouvez alors choisir d'afficher sur l'écran les images de l'appareil de navigation ou celles d'un autre appareil.

- Les touches de commande de niveau sonore seront sans effet même si elles sont manoeuvrées.



ATTENTION

Ne positionnez jamais l'écran branché sur la sortie Cinch (RCA) de l'appareil déporté de telle sorte que le conducteur puisse voir l'image tandis que le véhicule se déplace.

Pour garantir une conduite sûre

Cet appareil détecte si le frein de parking est ou n'est pas tiré. Lorsqu'il est installé la vidéo ne peut pas être vue lorsque le véhicule est en mouvement. Les différents réglages et mises au point ne peuvent pas non plus être effectués pendant la conduite. (Le message suivant s'affiche à l'écran lorsque le véhicule est en mouvement).

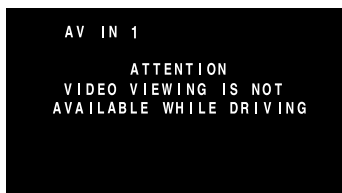

Arrêtez le véhicule dans un endroit sûr, tirez le frein à main et attendez que le message disparaisse avant de le faire fonctionner.

Réinitialisation du microprocesseur

Une pression sur la touche RESET permet de réinitialiser le microprocesseur qui retrouve ses valeurs initiales sans que vous ayez à modifier le réglage DIMMER.

Rétablissez les réglages initiaux du microprocesseur dans les cas suivants:

Lors de l'utilisation de cet appareil pour la première fois après son installation.

Lorsque l'appareil ne fonctionne pas correctement.

Lorsque des messages étranges (incorrects) apparaissent sur l'affichage.

1. Placez le contacteur d'allumage sur la position OFF. (ACC OFF)

2. Appuyez sur la touche RESET.

Utilisez la pointe d'un stylo à bille ou tout autre instrument pointu.

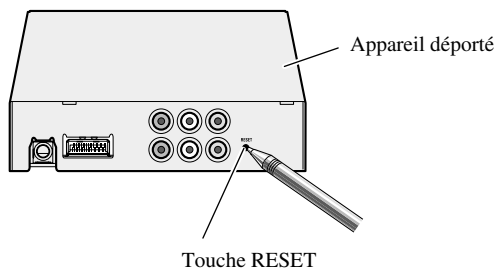

Remarque:

- Lorsque l'appareil est associé à l'appareil Pioneer de navigation et que vous appuyez sur la touche RESET, vous devez vous assurer que la clé de contact est sur ACC OFF. En effet, si elle se trouve sur ACC ON, le fonctionnement correct peut être impossible même en appuyant sur le bouton RESET.

Composants et particularités

■ Unité écran

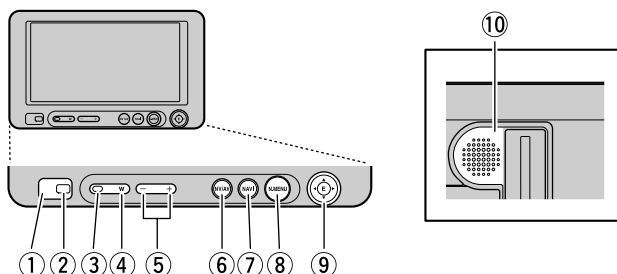

① Récepteur de signal

Ce récepteur reçoit les signaux du boîtier de télécommande fourni avec l'appareil Pioneer de navigation et les autres équipements audiovisuels.

② Capteur de lumière ambiante

Il capte la lumière ambiante. Ce système règle automatiquement la luminosité de l'écran pour compenser la lumière ambiante.

③ Touche SOURCE/POWER

Cette touche permet de passer d'une source à l'autre et de marche (ON) à arrêt (OFF).

④ Touche WIDE

Il change la méthode d'agrandissement de la vidéo de 4:3 à 16:9.

⑤ Touches de commande de niveau sonore (-/+)

Elles règlent le niveau sonore du haut-parleur intégré ⑩.

Remarque:

- Ne réglez jamais le niveau sonore si haut que vous ne puissiez pas entendre le bruit de la circulation ni les véhicules d'urgence.

⑥ Touche NAVI/AV

Elle sélectionne les indications à afficher. Utilisez cette touche pour afficher les images de navigation ou les images d'une autre source.

⑦ Touche NAVI

Appuyez sur cette touche pour afficher la carte de navigation ou revenir au guide. Par ailleurs, pendant le défilement de la carte, une pression sur cette touche rétablit la carte des environs.

⑧ Touche NAVI MENU

Une pression sur cette touche affiche le menu de navigation.

⑨ Touche MENU-ENTER (Touches ▲/▼/◀/▶)

Utilisez ces touches pour accéder au menu de mise en oeuvre en vue d'effectuer divers réglages.

⑩ Haut-parleur intégré

Il émet le son des équipements audio connectés à cet appareil.

Mise sous tension

N'oubliez pas de démarrer le moteur de la voiture avant de mettre sous tension pour économiser la durée de service de la batterie.

1. Démarrez le moteur de la voiture.

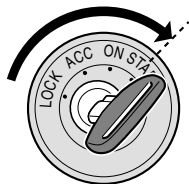

2. Mettez le système sous tension.

Appuyez sur la touche SOURCE/POWER.

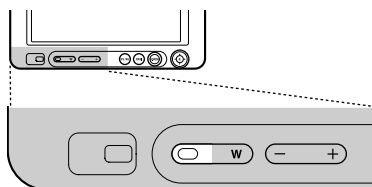

Pour mettre hors tension l'appareil, appuyez, pendant au moins 2 secondes, sur la touche SOURCE/POWER.

Réglage du niveau sonore

Réglez le niveau sonore de la sortie audio du haut-parleur intégré.

• Augmentez ou diminuez le niveau sonore du haut-parleur.

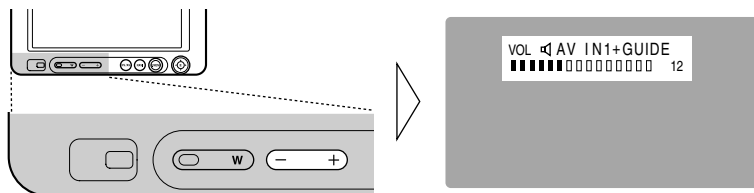

Le niveau sonore du haut-parleur intégré peut être réglé sur la plage de 0 à 30. (La valeur du niveau sonore est affichée pendant 4 secondes.)

Sélection d'une source

Lorsqu'un appareil Pioneer de navigation est présent, vous pouvez sélectionner les images provenant des sources.

• Sélection de la source désirée.

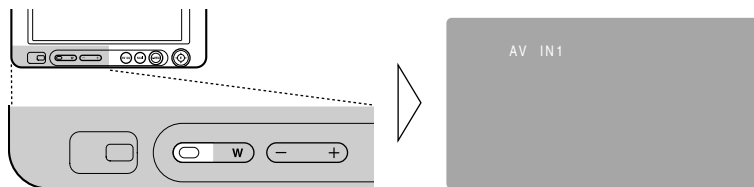

Chaque pression sur le touche SOURCE/POWER choisit la source désirée dans l'ordre suivant:

[AV IN1] → [AV IN2] → [NAVI SOURCE] → Sortie vers [AV IN1]

Remarque:

- [NAVI SOURCE] indique l'appareil Pioneer de navigation capable de lire les DVD-Video et qui est connecté à l'entrée 26 broches de l'appareil déporté. (La source ne commute pas sur [NAVI SOURCE] si l'appareil Pioneer de navigation n'est pas capable de lire les DVD-Video, ou encore si rien n'est connecté à l'entrée 26 broches.)
- [AV IN1] et [AV IN2] sont l'audio et la vidéo provenant de l'équipement audiovisuel connecté sur la borne d'entrée de AV IN1 ou AV IN2. (Reportez-vous à la page 28.)
- Vérifiez la connexion correcte avec l'équipement audiovisuel connecté à AV IN1 ou AV IN2.
- AV IN2 est sélectable uniquement si soit [ON] soit [BACK-UP CAM] a été choisi dans [VIDEO SETTING]. (Reportez-vous à la page 18.)
- Une pression sur la touche NAV/AV permet de passer des images de navigation (carte de navigation) aux images d'une autre source.
- Lorsque les images de navigation sont affichées (carte de navigation), seuls les sons émis par le haut-parleur intégré peuvent être coupés par la touche SOURCE/POWER.

Changement du mode d'affichage sur l'écran

Vous pouvez changer la manière d'afficher la vidéo de normal (rapport d'image 4:3) à large (16:9). Sélectionnez les modes d'affichage large en fonction du type de vidéo que vous regardez.

1. Affichez la source à regarder. (Reportez-vous à la page précédente.)
2. Choisissez un mode large.

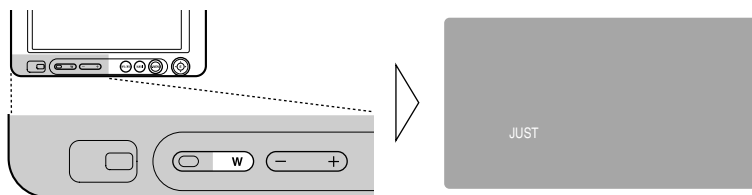

Chaque pression sur le touche WIDE sélectionne un mode large dans l'ordre suivant:

[FULL] → [JUST] → [CINEMA] → [ZOOM] → [NORMAL] → Sortie vers [FULL]

Remarque:

- Les réglages sont conservés pour chaque source (NAVI SOURCE, AV IN1, AV IN2).
- Quand vous regardez la vidéo dans un mode large qui n'est pas conforme au rapport d'image original, elle peut apparaître différemment.
- Rappelez-vous que l'utilisation du mode large de ce système dans un souci de diffusion commerciale ou publique peut constituer une infraction aux droits d'auteur protégés par la loi sur le copyright.

Modos d'agrandissement disponibles

FULL (Remplir)

La vidéo au format 4:3 est agrandie uniquement dans le sens de la largeur (horizontalement). Vous bénéficiez alors d'une zone d'image plus large, sans perdre aucune donnée.

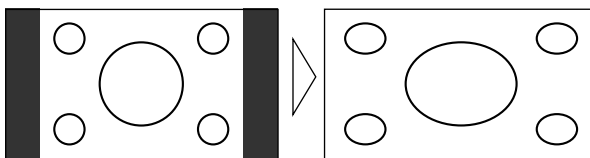

JUST (Juste)

L'image semble davantage agrandie en largeur au fur et à mesure qu'on approche des bords de l'écran. Comme elle est affichée à peu près à la même taille que la vidéo normale vers le milieu de l'écran, vous pouvez la visionner sans la sensation de décalage.

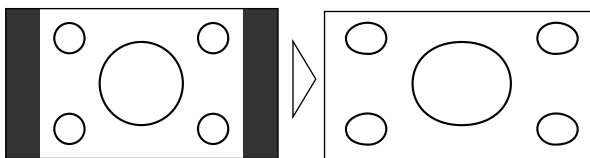

CINEMA (Cinéma)

La vidéo est agrandie verticalement, selon un rapport largeur/hauteur situé entre le mode FULL et le mode ZOOM. Ce mode convient bien aux vidéos plus larges que hautes, par exemple les films, dans lesquelles les titres sont affichés dans des zones noires en dehors de l'image.

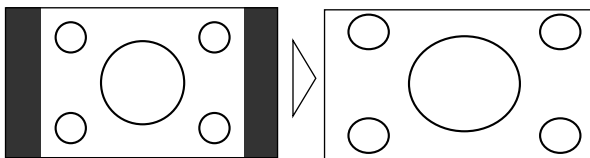

ZOOM (Zoom)

La vidéo au format 4:3 est agrandie proportionnellement dans les deux sens, c'est-à-dire horizontalement et verticalement. Ce mode convient bien aux vidéos plus larges que hautes, par exemple les films, dans lesquelles les titres sont placés sur l'image.

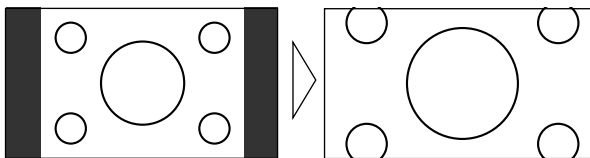

NORMAL (Normal)

La vidéo au format 4:3 est affichée sans aucun agrandissement. Vous regardez alors l'image à la télévision telle qu'elle est diffusée.

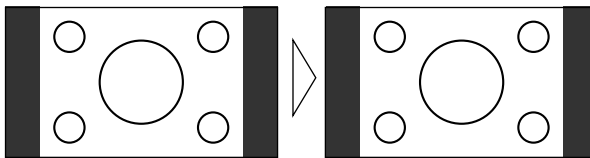

Remarque:

- La vidéo sera de mauvaise qualité si vous la visionnez en mode CINEMA ou ZOOM.

Accès au menu de mise en oeuvre

Ce système offre un certain nombre de possibilités en matière de mise en oeuvre des fonctionnalités et des réglages qui le rendent plus facile à utiliser. Personnalisez les réglages pour répondre à vos goûts et à l'environnement.

1. Affichez le menu de mise en oeuvre.

Appuyez sur la touche MENU-ENTER.

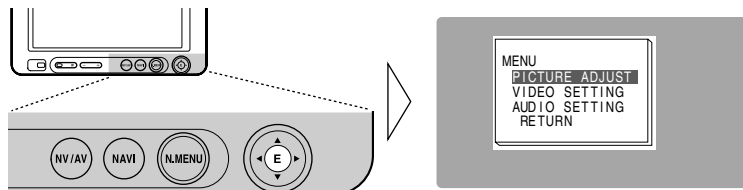

2. Sélectionnez un réglage.

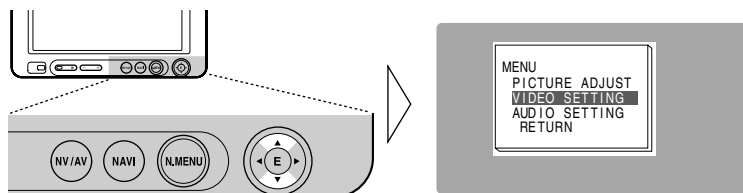

Appuyez sur la touche ▲, ou sur la touche ▼, pour sélectionner le poste désiré puis appuyez sur la touche MENU-ENTER.

Pour de plus amples détails, reportez-vous aux pages où sont traités les différents réglages.

Réglages relatifs à l'image [PICTURE ADJUST] (page suivante)

Réglages relatifs à la vidéo [VIDEO SETTING] (P.18)

Réglages relatifs à l'audio [AUDIO SETTING] (P.21)

Pour quitter un menu, sélectionnez [RETURN] puis appuyez sur la touche MENU-ENTER.

Réglage de l'image

BRIGHTNESS/CONTRAST/COLOR/HUE

Les réglages sont conservés pour chaque source (NAVI SOURCE, AV IN1, AV IN2).

Options	Poste de réglage
Luminosité [BRIGHTNESS]:	Fait apparaître le noir plus foncé ou plus clair.
Contraste [CONTRAST]:	Réduit ou élargit l'écart entre le noir et le blanc (assombrir).
Couleur [COLOR]:	Fait apparaître les couleurs plus sombres ou plus claires.
Teinte [HUE]:	Règle le rouge ou le vert de l'image.

L'un quelconque des paramètres ci-dessus peut être réglé sur la plage de -24 à +24.

1. Affichez la source à régler. (Reportez-vous à la page 12.)
2. Affichez le menu de mise en oeuvre puis sélectionnez [PICTURE ADJUST]. (Reportez-vous à la page précédente.)
3. Sélectionnez un poste à régler.

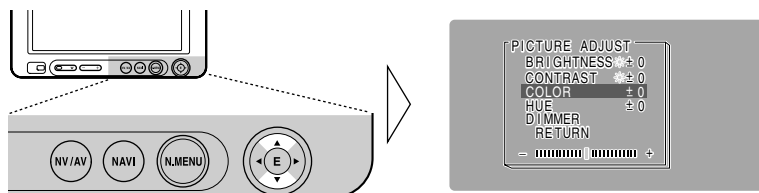

4. Réglez le poste.

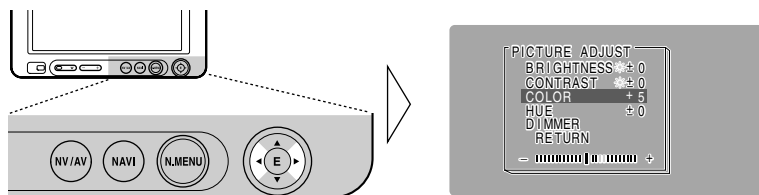

Remarque:

- Les réglages [BRIGHTNESS] et [CONTRAST] sont conservés séparément pour l'ambiance claire (jour) et l'ambiance sombre (nuit).
- Une marque jaune (☀) ou une marque bleue (☾) est respectivement affichée à droite de [BRIGHTNESS] ou de [CONTRAST] sur l'écran tandis que le capteur de lumière placé sur la face avant détermine la luminosité ou l'obscurité.
- La saturation [COLOR] et la teinte [HUE] ne sont pas réglables dans le cas des images de navigation.

DIMMER (Atténuateur de luminosité)

Regarder l'image peut devenir difficile après une longue période d'observation de la vidéo si l'écran est trop lumineux la nuit ou si la lumière ambiante s'assombrit. Vous pouvez choisir le niveau de luminosité parmi trois réglages: jour, soir et nuit, après quoi ce produit règle automatiquement la luminosité à un niveau optimal à l'intérieur de la plage de réglage que vous avez sélectionnée et en relation avec la lumière ambiante.

1. Affichez le menu de mise en oeuvre puis sélectionnez [PICTURE ADJUST]. (Reportez-vous à la page 15.)
2. Choisissez [DIMMER].

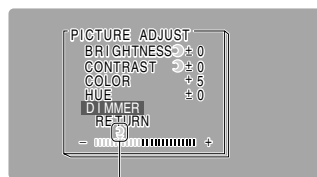
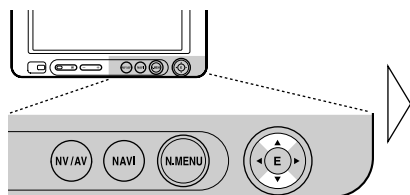

Niveau de la lumière extérieure
Jaune: Lumineux (jour)
Rouge: Luminosité intermédiaire (soir)
Bleu: Sombre (nuit)

3. Réglez la luminosité.

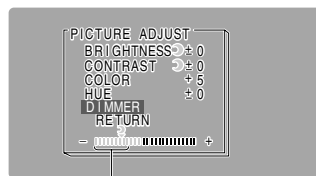
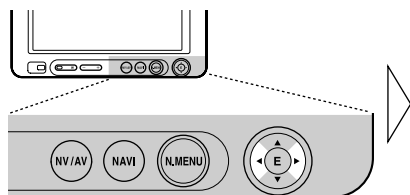

Ce niveau indique la luminosité de l'écran en cours de réglage. Plus le jaune se déplace vers la droite, plus l'écran est lumineux.

Remarque:

- Le niveau de lumière extérieure utilisée comme référence pour le réglage de [DIMMER] est indiqué par la marque présentée à l'opération 3 et sa position. Les marques indiquant la luminosité ambiante actuelle utilisées pour le réglage de [BRIGHTNESS] et de [CONTRAST] peuvent être légèrement différentes.
- Le niveau de lumière extérieure peut être réglé sur sombre, luminosité intermédiaire ou lumineux et chaque réglage peut être sauvegardé.

Réglages relatifs à la vidéo

Réglage de l'entrée [AV IN2]

Pour regarder une vidéo à l'aide d'un magnétoscope, d'un lecteur de DVD ou d'une caméra de recul connectés à l'appareil déporté.

1. Affichez le menu de mise en oeuvre puis sélectionnez [VIDEO SETTING]. (Reportez-vous à la page 15.)
2. Choisissez [AV IN2].

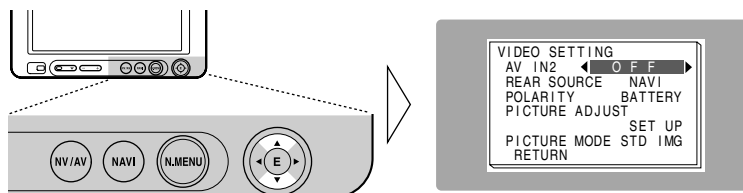

3. Sélectionnez un mode de connexion.

Sélectionnez le mode de connexion de l'appareil extérieur source à droite de [AV IN2].

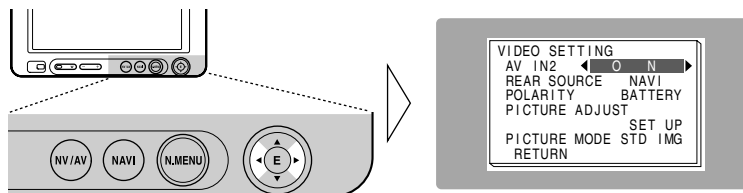

Chaque pression sur la touche ◀ ou ▶ sélectionne la source dans l'ordre suivant:
[OFF] → [ON] → [BACK-UP CAM] → Sortie vers [OFF]

Remarque:

- Si vous choisissez [AV IN2] (OFF), l'écran et le haut-parleur intégré ne commutent pas sur [AV IN2].

Fonctions pour la caméra de recul

■ Sélection automatique de la caméra de recul

Si vous utilisez une caméra de recul, disponible dans le commerce et convenablement réglée, cet appareil affiche automatiquement l'image provenant de la caméra lorsque le sélecteur de vitesse est placé sur la position REVERSE (R). Pour de plus amples détails, consultez le revendeur ou un centre d'entretien agréé par Pioneer.

⚠ ATTENTION

Cette fonction est destinée à être utilisée **uniquement** avec une caméra de prise de vues de recul. Les utilisateurs peuvent connecter l'entrée AV IN2 **uniquement** sur "REVERSE-GEAR SIGNAL INPUT" d'une caméra de recul. Les utilisateurs ne doivent pas connecter d'autres appareils sur l'entrée AV IN2 avec "REVERSE-GEAR SIGNAL INPUT".

1. Affichez le menu de mise en oeuvre puis sélectionnez [VIDEO SETTING]. (Reportez-vous à la page 15.)
2. Sélectionnez [BACK-UP CAM] pour AV IN2. (Reportez-vous à la page précédente.)
3. Appuyez sur la touche ▲, ou sur la touche ▼, pour sélectionner [POLARITY].
4. Sélectionnez [BATTERY] ou [GND].

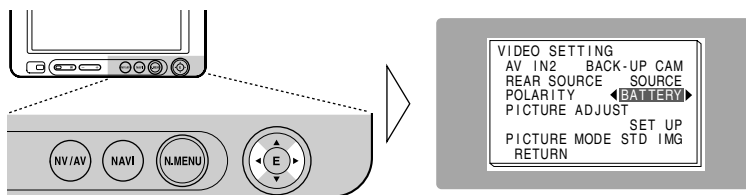

[POLARITY]

[BATTERY]: Lorsque le sélecteur de vitesse est placé sur la position REVERSE (R), la polarité du conducteur connecté (reportez-vous à la page 31) est positive.

[GND]: Lorsque le sélecteur de vitesse est placé sur la position REVERSE (R), la polarité du conducteur connecté (reportez-vous à la page 31) est négative.

5. Assurez-vous qu'il n'y a aucun danger puis passez en marche arrière.

Vérifiez que l'image provenant de la caméra de recul apparaît sur l'écran après que le sélecteur de vitesse a été placé sur la position REVERSE (R).

Pour revenir à l'image précédente, placez le sélecteur de vitesse sur une position quelconque autre que REVERSE (R), ou bien appuyez simplement sur la touche NAVI/AV.

Remarque:

- Si l'image provenant de la caméra de recul s'affiche sans que vous ayez engagé la marche arrière, le réglage [POLARITY] est probablement incorrect. En ce cas, essayez un autre réglage puis vérifiez une nouvelle fois que la commutation automatique se produit comme il convient.
- Le réglage initial de [POLARITY] est [BATTERY].

[PICTURE ADJUST]

Appuyez sur la touche ▲, ou sur la touche ▼, pour sélectionner [SET UP] puis appuyez sur la touche MENU-ENTER.

Le menu [PICTURE ADJUST] s'affiche. (Reportez-vous à la page 16.)

[PICTURE MODE]

Pour l'image provenant de la caméra de recul, vous pouvez sélectionner [STD IMG] ou [MIR IMG].

[STD IMG]: L'image de la caméra de recul n'est pas inversée.

[MIR IMG]: L'image de la caméra de recul est présentée comme une image de rétroviseur.

Remarque:

- Le réglage initial de [PICTURE MODE] est [STD IMG].

Sélection de l'image affichée sur l'écran arrière

Si un écran arrière est présent, vous pouvez sélectionner d'afficher sur l'écran arrière soit les images de navigation soit les images provenant des autres sources.

1. Appuyez sur la touche ▲, ou sur la touche ▼, pour sélectionner [VIDEO SETTING] sur le menu de mise en œuvre puis appuyez sur la touche MENU-ENTER.

2. Changez la source destinée à l'arrière en utilisant les touches ◀/▶.

Les touches ◀/▶ permettent de passer de [NAVI] à [SOURCE].

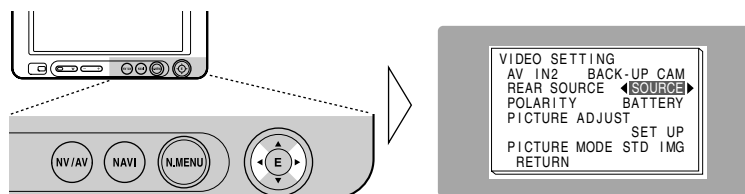

[NAVI] : Les images de navigation provenant de la sortie de l'appareil déporté sont affichées sur l'écran arrière lorsque les images de navigation sont affichées sur l'écran avant.

[SOURCE] : Les images de la source sélectionnée sont affichées.

Remarque:

- Les images de la carte de navigation diffèrent légèrement du standard NTSC. Les images de la carte de navigation provenant de la sortie de l'appareil déporté et affichées sur l'écran arrière peuvent ne pas être satisfaisantes du fait des caractéristiques de l'écran.

Réglage audio

■ [GUIDE]

Ce réglage agit automatiquement sur le silencieux de chaque source pendant le guidage vocal.

Réglage du mélange du guide vocal [GUIDE]

Après avoir relié l'appareil Pioneer de navigation à l'entrée 26 broches de l'appareil déporté, vous pouvez sélectionner l'une des trois manières de mélanger le guide vocal provenant de l'appareil Pioneer de navigation.

1. Affichez le menu de mise en oeuvre puis sélectionnez [AUDIO SETTING].
(Reportez-vous à la page 15.)

2. Sélectionnez le réglage désiré.

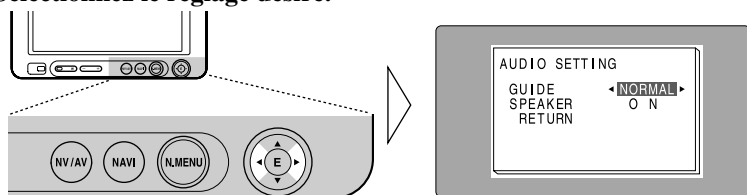

Les touches ◀/▶ permettent de passer de [ATT] (atténuation) à [MUTE] (silencieux) puis à [NORMAL] (normal).

[ATT] : Le niveau sonore est réduit à 1/4.

[MUTE] : Le niveau sonore est réduit à 0.

[NORMAL] : Le niveau sonore n'est pas modifié.

■ [SPEAKER]

Vous pouvez sélectionner [ON] ou [OFF] pour les sons provenant du haut-parleur intégré.

Remarque:

- Vous entendez le guidage vocale de l'appareil de navigation même si vous avez coupé [OFF] les sons normalement émis par le haut-parleur intégré.

ATTENTION

- Si de l'humidité ou un corps étranger devait s'infiltrer dans l'unité, mettez-la immédiatement hors tension (OFF) et consultez votre concessionnaire ou un centre de service PIONEER agréé. Utiliser l'unité sans vérification pourrait provoquer un incendie, une électrocution ou d'autres problèmes.
- Si vous constatez une fumée, un bruit ou une odeur étrange ou toute autre anomalie liée à l'écran, mettez-le immédiatement hors tension (OFF) et consultez votre concessionnaire ou un centre de service PIONEER agréé. Utiliser l'unité sans vérification pourrait provoquer une panne du système.
- Ne déposez pas le couvercle arrière de l'écran car la présence de composants sous haute tension pourrait provoquer une électrocution. Confiez tout travail d'inspection, de réglage ou de réparation à un concessionnaire ou à un centre de service PIONEER agréé.

Maniement de l'écran

- Lorsque l'écran n'est pas utilisé, ne le laissez pas dans la lumière directe du soleil ni exposé à des températures extrêmes.
- Utilisez l'écran en tenant compte des plages de température suivantes.
Plage de température d'utilisation: de -10 à $+50$ °C [de $+14$ à $+122$ °F]
Plage de température de rangement: de -20 à $+80$ °C [de -4 à $+176$ °F]
Si la température dépasse les maxima et minima de la plage indiquée, l'écran risque de ne pas fonctionner correctement.
- L'écran Cristaux de cet article a été traité pour améliorer sa lecture dans une voiture. N'appuyez pas fortement sur le verre car il pourrait se briser.
- Ne touchez pas l'écran avec autre chose que vos doigts lorsque vous employez les fonctions d'écran tactile. Il est très facile de rayer l'écran.

A propos de l'écran à cristaux liquides (LCD)

- Si l'écran est près de la bouche d'un climatiseur d'air quand il est ouvert, assurez-vous que l'air du climatiseur ne souffle pas dessus. La chaleur du chauffage peut rompre l'écran à cristaux liquides et l'air frais du refroidisseur peut entraîner la formation d'humidité à l'intérieur, ce qui peut avoir pour effet d'endommager l'écran. Par ailleurs, si l'écran est refroidi par le refroidisseur, l'écran peut devenir sombre, ou bien la durée de vie du petit tube fluorescent utilisé à l'intérieur de l'écran peut être réduite.
- De petits points noirs ou des points blancs (points lumineux) peuvent apparaître sur l'écran Cristaux du fait des caractéristiques de ce genre d'écran, mais ils ne constituent en rien un problème pour l'affichage.
- A basse température, l'écran Cristaux peut rester foncé pendant quelques instants après la mise sous tension.
- La lecture de l'écran peut s'avérer difficile s'il est exposé en plein soleil.

Entretien de l'écran

- Coupez l'alimentation électrique de l'écran Cristaux avant d'en enlever la poussière ou de le nettoyer; utilisez pour cela un linge doux et sec.
- Veillez à ne pas griffer la surface de l'écran lors de son nettoyage. N'utilisez pas de détergents chimiques abrasifs à cette fin.
- N'utilisez pas de chiffon humide pour nettoyer l'écran. N'utilisez pas de solvants organiques tels que l'essence et les diluants.

A propos du petit tube fluorescent

- Un petit tube fluorescent est incorporé à l'affichage pour éclairer l'écran Cristaux.
 - * La lampe fluorescente s'use et sa durée de vie est limitée.
 - * En fonction des conditions d'utilisation, ce tube fluorescent doit durer environ 10.000 heures. (Notez qu'une utilisation par basse température réduit la durée de service du tube fluorescent.)
 - * Lorsque le tube fluorescent atteint la fin de sa vie utile, l'écran s'assombrit et les images n'y sont plus visibles. Dans ce cas, consultez votre concessionnaire ou un centre de service PIONEER agréé.

ATTENTION

- PIONEER ne vous recommande pas d'installer ou d'entretenir vous-même cet écran, car ces travaux peuvent présenter un risque d'électrocution ou d'autres dangers. Confiez tous les travaux d'installation et d'entretien de votre écran au personnel de service Pioneer agréé.
- Immobilisez toutes les câblages avec des serre-fils ou du ruban isolant. Ne laissez aucun conducteur à nu.
- Ne forez pas un orifice vers le compartiment du moteur afin de raccorder le fil jaune de l'appareil sur la batterie du véhicule car les vibrations du moteur pourraient à la longue abîmer l'isolation du fil au point de passage entre l'habitacle et le compartiment du moteur. Veillez tout particulièrement à bien immobiliser le fil à ce point.
- Une situation très dangereuse pourrait se présenter si le fil de l'écran devait s'enrouler autour de la colonne de direction ou du levier des vitesses. Veillez à installer l'écran de telle sorte que rien ne fasse obstacle à la conduite.
- Assurez-vous que les câblages ne font pas obstacle aux pièces mobiles du véhicule, telles que le levier des vitesses, le frein à main ou le mécanisme de coulissement des sièges.
- Ne court-circuitez pas les fils. Si vous court-circuitez les fils, le circuit de protection peut ne pas fonctionner correctement.

Remarque:

- Cet appareil est destiné aux véhicules avec une batterie de 12 V, avec pôle négatif à la masse. Avant de l'installer dans un véhicule de loisir, un camion ou un car, vérifier la tension de la batterie.
- Afin d'éviter tout risque de court-circuit, débrancher le câble de la borne négative ⊖ de la batterie avant de commencer la pose.
- Reportez-vous au mode d'emploi pour de plus amples détails concernant la connexion des autres appareils, puis effectuez les connexions correctement.
- Fixer les câbles au moyen de colliers ou de morceaux de ruban adhésif. Pour protéger le câblage, enrouler la bande adhésive autour des câbles à l'endroit où ceux-ci sont placés contre les parties métalliques.
- Acheminer et fixer tout le câblage de telle sorte qu'il ne touche pas les pièces mobiles, comme le levier de changement de vitesse, le frein à main et les rails des sièges. Ne pas acheminer les câbles dans des endroits qui peuvent devenir chauds, comme près de la sortie de radiateur. Si l'isolation des câbles fond ou est se déchire, il existe un danger de court-circuit des câbles avec la carrosserie du véhicule.
- Ne pas faire passer le conducteur jaune dans le compartiment moteur par un trou pour le connecter avec la batterie. Cela pourrait endommager sa gaine d'isolation et provoquer un grave court-circuit.
- Ne pas court-circuiter les conducteurs. Dans le cas contraire, le circuit de protection risque de ne pas fonctionner.
- Ne jamais alimenter un autre appareil par un branchement sur le câble d'alimentation de celui-ci. Le courant qui circulerait dans ce conducteur pourrait dépasser la capacité du conducteur et entraîner une élévation anormale de température.
- Lors du remplacement du fusible, n'utiliser qu'un fusible de même ampérage (il est indiqué sur le porte-fusible).

- Si cette unité est installée dans un véhicule dont le contacteur d'allumage n'a pas de position ACC (accessoire), le fil rouge de l'unité doit être connecté à une borne couplée aux opérations de marche/arrêt du contacteur d'allumage. Sinon, la batterie du véhicule peut se décharger lorsque le véhicule n'est pas utilisé pendant plusieurs heures.



Position ACC

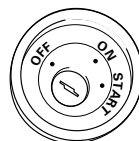

Aucune position ACC

⚠ ATTENTION

- Les câbles de ce produit et ceux d'autres produits peuvent fort bien ne pas être de la même couleur bien que remplissant la même fonction. Pour relier ce produit à un autre produit, utilisez le manuel de chacun et effectuez les raccordements en ne tenant compte que de la fonction de chaque câble.

Noms et fonctions des prises de raccordement

■ Appareil déporté

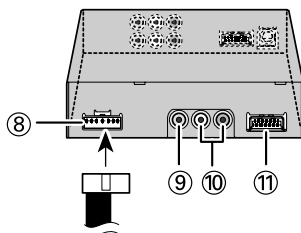
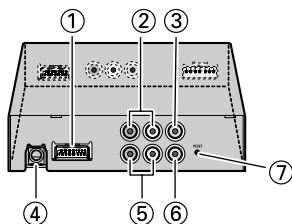

① Sortie de l'écran (brun)

Elle connecte à l'écran.

② Entrée audio Cinch (RCA) AV IN1 (blanc, rouge)

Elle reçoit l'audio stéréophonique provenant d'un magnétope, d'un lecteur de DVD ou d'un autre équipement audiovisuel.

③ Entrée vidéo Cinch (RCA) AV IN1 (jaune)

Elle reçoit la vidéo provenant d'un magnétope, d'un lecteur de DVD ou d'un autre équipement audiovisuel.

④ Sortie REMOTE OUT

Elle émet les signaux de télécommande. (Cette prise est destinée à un usage futur.)

⑤ Entrée audio Cinch (RCA) AV IN2 (blanc, rouge)

Elle reçoit l'audio stéréophonique provenant d'un magnétope, d'un lecteur de DVD ou d'un autre équipement audiovisuel.

⑥ Entrée vidéo Cinch (RCA) AV IN2 (jaune)

Elle reçoit la vidéo provenant d'un magnétope, d'un lecteur de DVD, d'une caméra de recul ou d'un autre équipement audiovisuel.

⑦ Touche RESET

Il réinitialise le microprocesseur de l'écran. Appuyez dessus à l'aide de la pointe d'un stylo à bille ou d'un objet similaire.

⑧ Alimentation

Elle reçoit le câble d'alimentation fourni.

⑨ Sortie vidéo Cinch (RCA) (jaune)

Elle connecte à un autre équipement audiovisuel. La vidéo sélectionnée à l'aide de cet écran est appliquée sur cette borne.

⑩ Sortie audio Cinch (RCA) (blanc, rouge)

Elle connecte à un autre équipement audiovisuel. L'audio sélectionnée à l'aide de cet écran est appliquée sur ces bornes.

⑪ Entrée 26 broches (jaune)

Utilisez pour connecter une unité de navigation ou un autre équipement audiovisuel Pioneer.

Branchement du câble d'alimentation



Schéma de connexion (entrée VIDEO)



Remarque:

- Si un autre équipement audiovisuel est connecté à l'entrée AV IN2, un réglage peut être requis. (Reportez-vous à la page 18.)

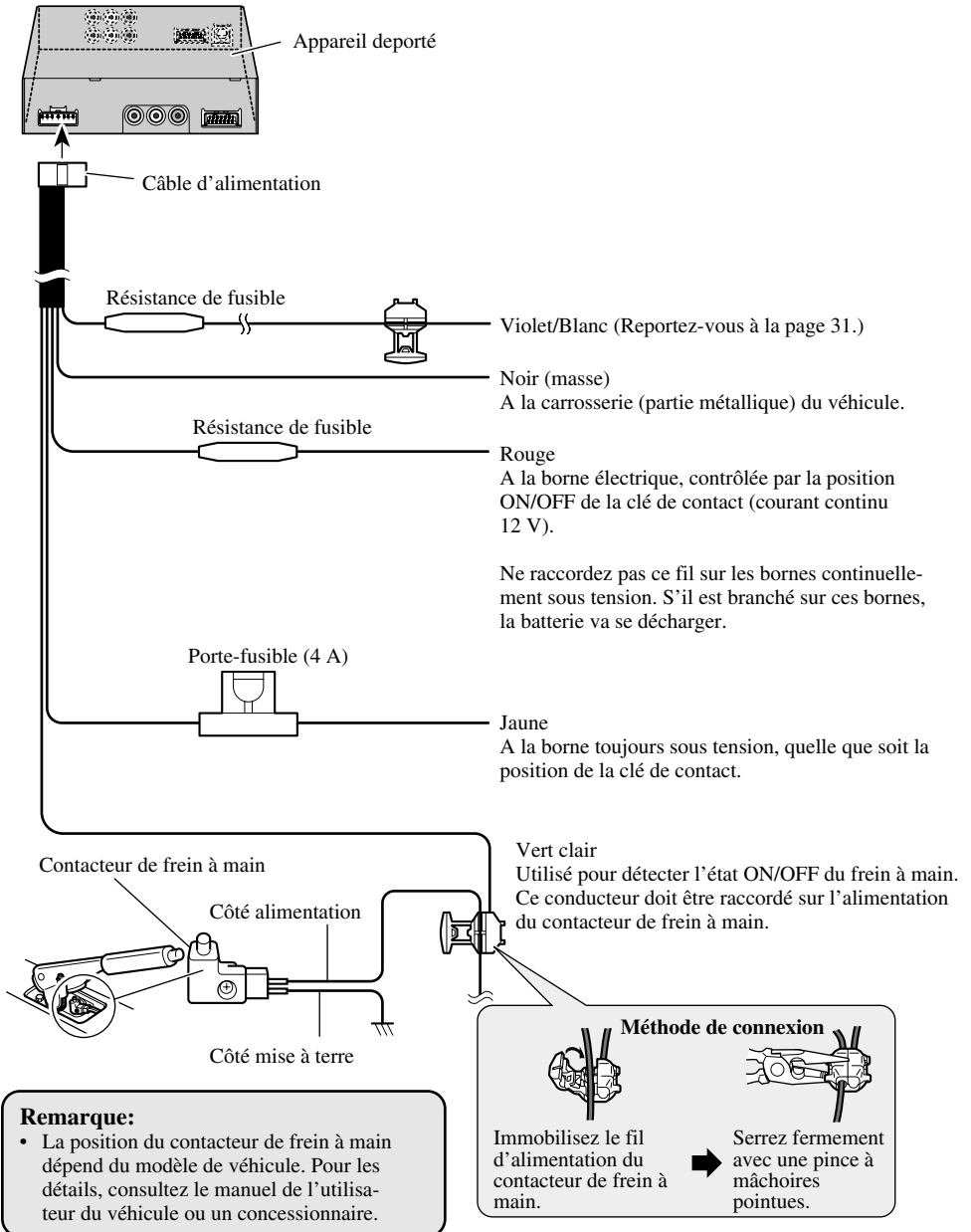
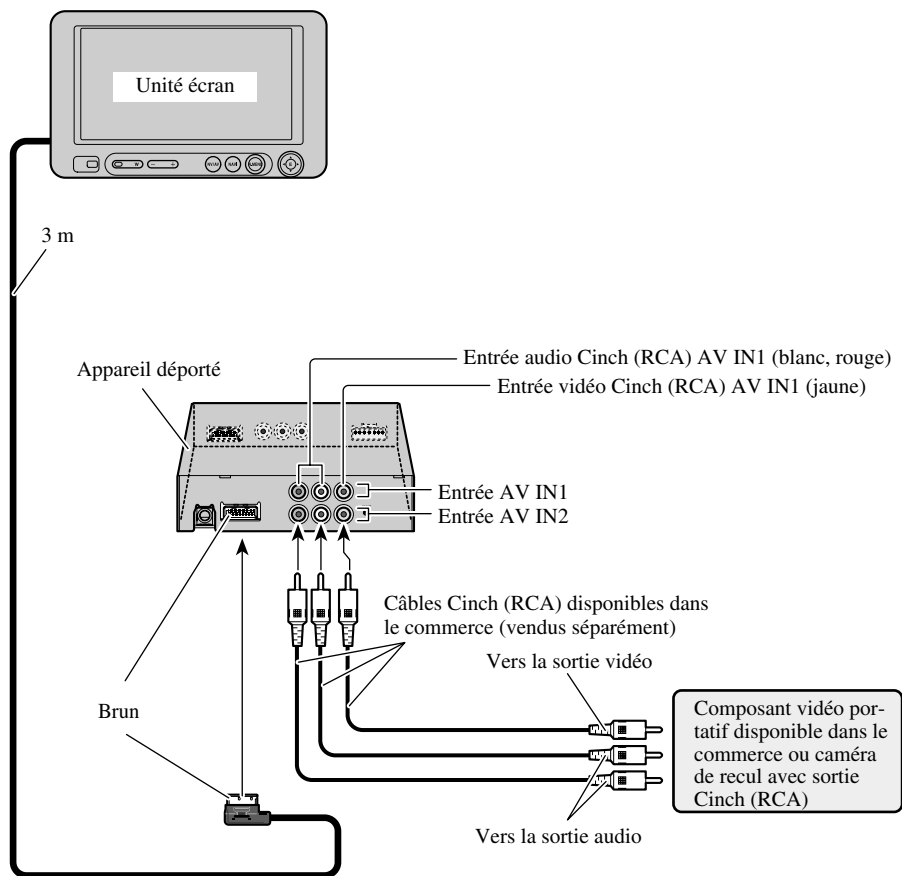
Schéma de connexion (Entrée 26 broches)

Vous pouvez connecter un appareil Pioneer de navigation, vendu séparément.

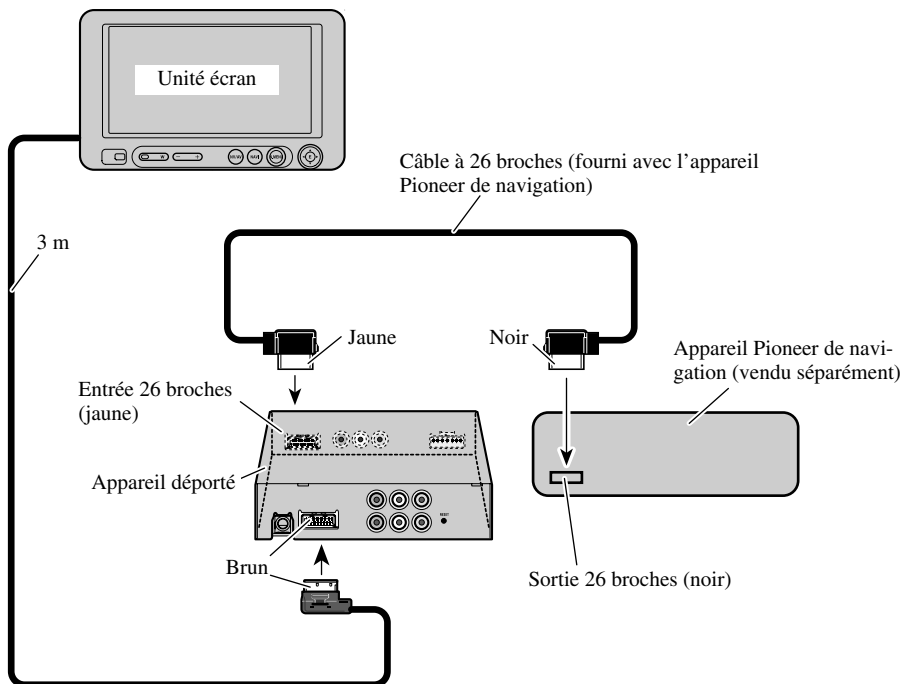

Connexion à la sortie audio et vidéo Cinch (RCA)

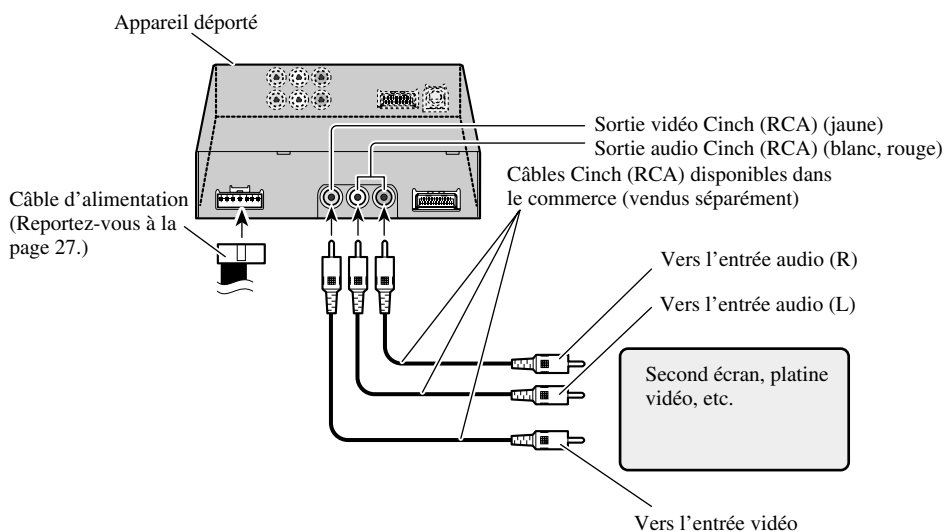

Connexion du conducteur "REVERSE-GEAR SIGNAL INPUT"

Si vous utilisez ce produit avec une caméra de prise de vues de recul, la commutation automatique sur la vidéo AV IN2 lorsque le sélecteur de vitesse est placé sur la position REVERSE (R) est possible.

Connectez la caméra de prise de vues de recul sur l'entrée AV IN2. (Reportez-vous à la page 28.)

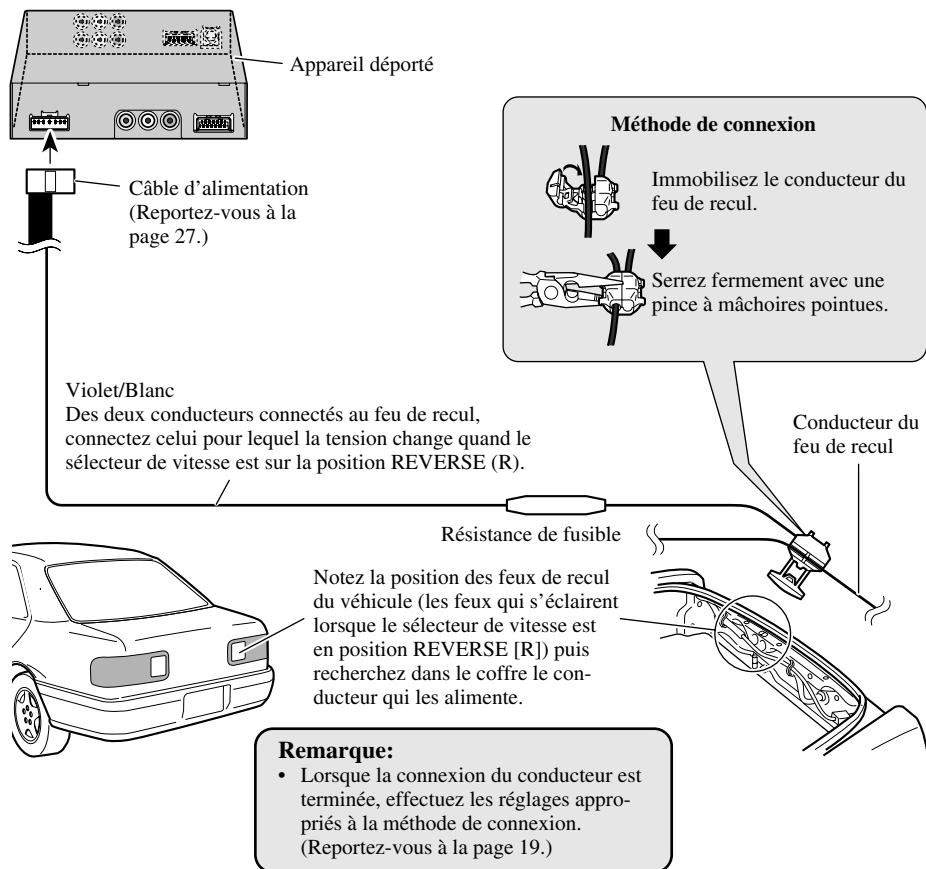

ATTENTION

Cette fonction est destinée à être utilisée uniquement avec une caméra de prise de vues de recul. Les utilisateurs peuvent connecter l'entrée AV IN2 uniquement sur "REVERSE-GEAR SIGNAL INPUT" d'une caméra de recul. Les utilisateurs ne doivent pas connecter d'autres appareils sur l'entrée AV IN2 avec "REVERSE-GEAR SIGNAL INPUT".

ATTENTION

- Pour les instructions de montage de l'écran, consultez votre revendeur.
- Les lois de certains gouvernements peuvent interdire ou limiter l'installation et l'emploi de ce système dans les voitures. Conformez-vous à toutes les lois et réglementations en vigueur sur l'installation, l'utilisation et le fonctionnement de l'écran.
- N'installez pas l'écran à un endroit où (i) il réduirait le champ de vision du conducteur, (ii) il gênerait le fonctionnement des systèmes du véhicule ou des dispositifs de sécurité, notamment les airbags, ou (iii) il diminuerait la sécurité de la conduite.
- PIONEER ne vous recommande pas d'installer ou d'entretenir vous-même cet écran, car ces travaux peuvent présenter un risque d'électrocution ou d'autres dangers. Confiez tous les travaux d'installation et d'entretien de votre écran au personnel de service PIONEER agréé.
- Installez l'écran entre le siège du conducteur et celui du passager avant de manière qu'il ne soit cogné ni par l'un ni par l'autre en cas de freinage brusque.
- N'installez pas l'écran à un endroit où il gênerait le déploiement total de l'airbag.
- N'installez pas l'écran à un endroit où il gênerait les performances des dispositifs du véhicule, y compris les airbags et les appui-tête.
- Avant d'y forer des trous, assurez-vous que rien ne se trouve derrière la planche de bord ou une cloison. Veillez à ne pas endommager les canalisations de carburant, circuits de freinage ou câbles d'alimentation.
- A l'emploi de vis, faites attention à un contact éventuel avec un conducteur électrique. Des vibrations pourraient endommager les fils et provoquer un court-circuit ou d'autres dégâts sur le véhicule.
- Une situation très dangereuse pourrait se présenter si le fil de l'écran devait s'enrouler autour de la colonne de direction ou du levier des vitesses. Veillez à installer l'écran de telle sorte que rien ne fasse obstacle à la conduite.
- Assurez-vous qu'aucun fil ou conducteur n'est coincé dans une porte ou le mécanisme de coulissement d'un siège, car ceci pourrait provoquer un court-circuit.

- L'utilisation de cet appareil est soumise aux lois des gouvernements en ce qui concerne son emplacement et son utilisation.
PIONEER ne saurait être tenue responsable en cas d'anomalie, de dommage, ou de perte résultant de l'utilisation de l'appareil dans des conditions incorrectes ou en violation des lois du gouvernement.
- Pour garantir une installation correcte, utilisez les pièces fournies de la manière indiquée. Si une pièce autre que celles fournies est utilisée, elle peut endommager les pièces internes de l'appareil, ou elle peut se desserrer et l'appareil peut tomber.
- Pour garantir une conduite sûre, veillez à installer l'écran dans un endroit qui réponde aux conditions suivantes.
 - * Un endroit où il ne restreint pas la visibilité du conducteur ni ne gêne la conduite sûre du véhicule.
 - * Un endroit où l'avant de la voiture est dans le champ de vision du conducteur quand il regarde l'écran.
 - * Un endroit où il ne fait pas saillie au-dessus de l'avant du capot quand il est vu par le conducteur.

Avant l'installation et la fixation

- Effectuez d'abord des connexions temporaires afin de vérifier si l'unité et le système fonctionnent correctement.
- Appuyez sur la touche RESET avec la pointe d'un stylo à bille ou un objet similaire, lorsqu'une connexion est terminée. (Reportez-vous à la page 9.)

■ Installation à l'aide du support fourni

Ce support a été conçu pour accepter le piédestal de fixation universelle, ou un produit similaire. La méthode suivante est requise lorsque le support fourni est utilisé.

1. Retirez les 3 vis qui sont à la partie inférieure de la base de montage de manière à séparer la partie en forme de pétale.
2. Avec ces 3 vis, assurez la fixation du support fourni à la place de la partie en forme de pétale.

Consultez un installateur local pour connaître la manière de placer cet appareil dans un endroit sûr.

Avant d'employer le ruban adhésif

- Afin de fixer le ruban adhésif, assurez-vous que l'endroit n'est ni humide ni souillé par de la poussière ou de l'huile, etc.

Installation de l'écran avec la base de montage fournie

Utilisez la base de montage pour fixer l'écran, monté sur la planche de bord.

1. Collez les coussinets sur le fond de la base d'écran.

Collez les coussinets sur le fond de la base d'écran afin d'éviter de griffer la planche de bord.

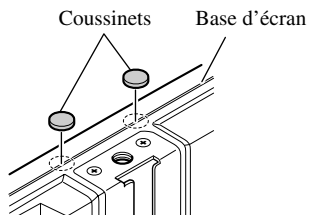

2. Installez la base d'écran et la base de montage sur l'écran.

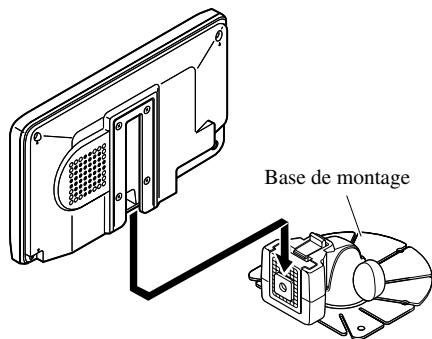

3. Fixez l'écran sur la base de montage.

Serrez la vis encastrée au moyen de la clé six pans fournie jusqu'à ce la base de montage et la base d'écran soient en contact étroit, sans vibration possible.

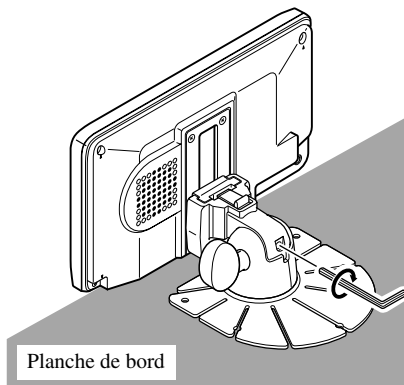

4. Déterminez la position d'installation de l'écran.

Sans retirer la pellicule protectrice à l'arrière de la base de montage, placez l'écran sur la planche de bord et déterminez la position d'installation de l'écran.

Remarque:

- Installez l'écran à un endroit, respectant les précautions énoncées aux pages 32 et 33.
- Installez l'affichage à une position où il peut être retiré de la base d'écran.

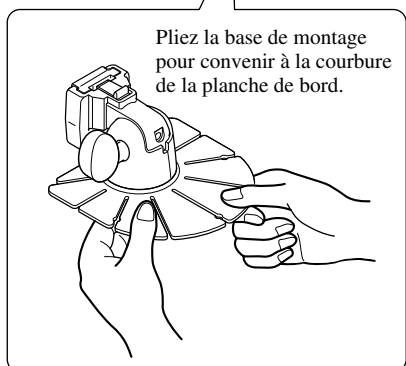
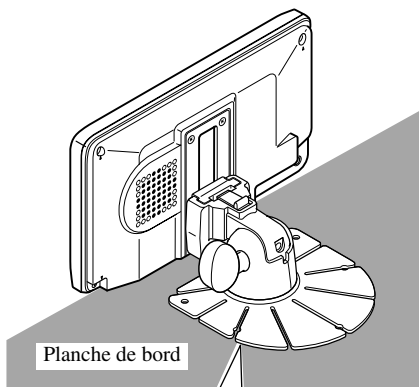

5. Collez la base de montage sur la planche de bord.

Assurez-vous que la surface est propre, sans humidité, poussière, huile, etc, avant de coller la base de montage.

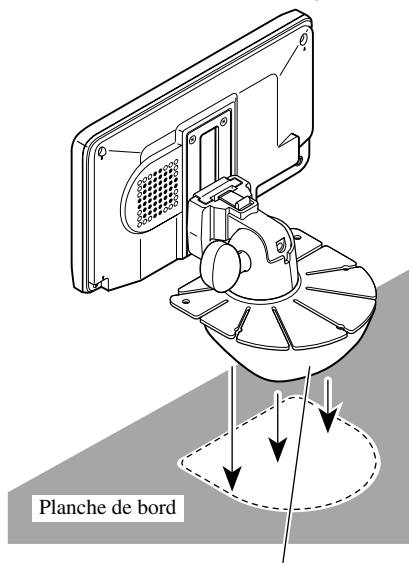

Décolliez la pellicule de protection

Remarque:

- La base de montage contient un adhésif puissant qui risque de laisser une trace sur le tableau de bord s'il est enlevé.

6. Fixez la base de montage sur la planche de bord à l'aide des vis taraudeuses.

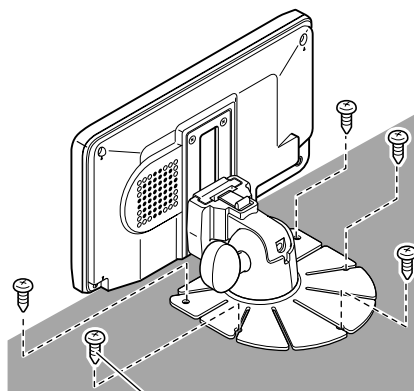

Vis taraudeuse
(3 × 12 mm)

⚠ ATTENTION

- Avant de forer des trous, assurez-vous que les vis ne gêneront aucun organe du véhicule (canalisations de carburant, circuits de freinage, câbles d'alimentation, etc.).

7. Ajustez la position verticale et l'angle de l'écran.

Pour stabiliser l'écran, ajustez sa position verticale de manière que le fond de la base de l'écran soit en contact avec la planche de bord. Ajustez ensuite l'écran à l'angle qui assure la meilleure vision.

Si vous desserrez la vis encastrée au moyen de la clé six pans fournies, vous pouvez régler la position verticale de l'écran. (Reportez-vous à l'opération 3 de la page 34.)

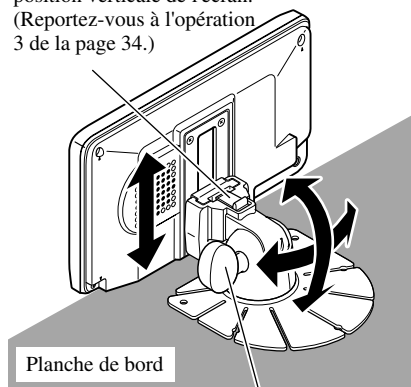

En tournant ce bouton vers la gauche, vous pouvez ajuster l'angle de l'écran.

Remarque:

- Après avoir ajusté la position verticale et l'angle de l'écran, tournez la vis encastrée et le bouton vers la droite pour immobiliser l'écran.

8. Détachez l'écran en libérant le levier de déblocage.

Tirez le levier de déblocage vers le haut. Maintenez-le dans cette position, puis glissez l'écran vers le haut et séparez-le de sa base.

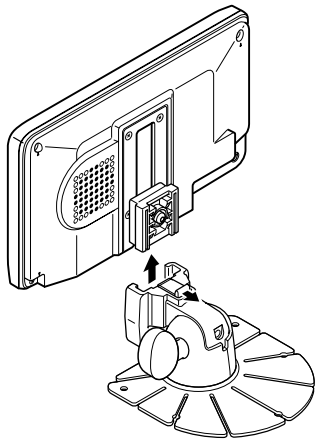

9. Serrez la vis encastrée et remplacez l'écran sur sa base de montage.

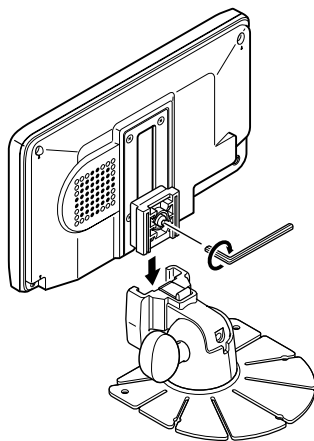

Installation de appareil déporté

Précautions d'installation

- N'installez pas cet appareil dans des emplacements tels que ceux indiqués ci-dessous, à cause des risques de dysfonctionnements dus à une température ou une humidité élevées:
 - * le tableau de bord ou la plage arrière où il est exposé directement aux rayons du soleil.
 - * près des grilles de sortie du chauffage.
 - * Près des portes ou autres ouvertures, où il risque d'être exposé à la pluie.
- Si vous l'installez sous le siège avant, vérifiez qu'il n'entrave pas le déplacement du siège vers l'avant ou vers l'arrière.
- Il est possible de l'installer directement sur le tapis si l'velcro dur y adhère correctement. Dans ce cas, n'utilisez pas l'velcro souple.

Montage de appareil déporté

Collez la bande Velcro rigide (fournie) sur le fond de l'appareil déporté et la bande Velcro souple (fournie) à l'endroit où vous voulez l'installer.

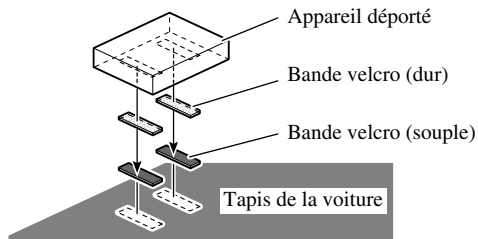

Généralités

Alimentation	14,4 V CC (de 10,8 à 15,1 V possibles)
Mise à la masse	Pôle négatif
Consommation maximale	1,5 A

Unité écran

Taille de l'écran; rapport de la largeur à la hauteur	6,5 pouces; 16:9 (Surface réelle d'affichage: 154 × 87 mm)
Pixels	336.960 (1.440 × 234)
Type	Matrice active TFT, type à transmission
Systèmes couleur	Compatible NTSC/PAL
Plage de température d'utilisation	De -10 à +50 °C [+14 to 122F°]
Plage de température de rangement	De -20 à +80 °C [-4 to 176F°]
Haut-parleur intégré	ø 36 mm
Dimensions	188 (W) × 114 (H) × 32 (D) mm
Poids	469 g

Appareil déporté

Niveau de sortie vidéo externe	1 V _{p-p} /75 Ω
Niveau d'entrée vidéo externe.....	1 V/22 kΩ
Impédance de sortie maximale	1 V _{p-p} /75 Ω
Niveau maximum de sortie audio externe	1 V/1 kΩ
Dimensions	162 (W) × 38 (H) × 85 (D) mm (les parties en saillie non comprises)
Poids	440 g

Remarque:

- Les spécifications et l'aspect sont sujets à modifications sans avis préalable. Sur des points de détail, il se peut que les articles réels soient différents de ceux illustrés dans cette brochure.

*Register your product at
Enregistrez votre produit au*

<http://www.pioneerelectronics.com>

*See "Product registration" page
Voir la page "Enregistrement du produit"*

PIONEER CORPORATION

4-1, MEGURO 1-CHOME, MEGURO-KU, TOKYO 153-8654, JAPAN

PIONEER ELECTRONICS (USA) INC.

P.O. Box 1540, Long Beach, California 90801-1540, U.S.A.

TEL: (800) 421-1404

PIONEER EUROPE NV

Haven 1087, Keetberglaan 1, B-9120 Melsele, Belgium

TEL: (0) 3/570.05.11

PIONEER ELECTRONICS ASIACENTRE PTE. LTD.

253 Alexandra Road, #04-01, Singapore 159936

TEL: 65-6472-1111

PIONEER ELECTRONICS AUSTRALIA PTY. LTD.

178-184 Boundary Road, Braeside, Victoria 3195, Australia

TEL: (03) 9586-6300

PIONEER ELECTRONICS OF CANADA, INC.

300 Allstate Parkway, Markham, Ontario L3R 0P2, Canada

TEL: (905) 479-4411

PIONEER ELECTRONICS DE MEXICO, S.A. de C.V.

Bldv. Manuel Avila Camacho 138 10 piso

Col. Lomas de Chapultepec, Mexico, D.F. 11000

TEL: 55-9178-4270

先鋒股份有限公司

總公司: 台北市中山北路二段44號13樓

電話: (02) 2521-3588

先鋒電子(中國)有限公司

香港辦事處: 香港銅鑼灣告士打道280號世界貿易中心

17樓1704-06室

電話: (0852) 2848-6488

Published by Pioneer Corporation.

Copyright © 2003 by Pioneer Corporation.

All rights reserved.

Publication de Pioneer Corporation.

Copyright © 2003 Pioneer Corporation.

Tous droits de reproduction et de traduction réservés.

Free Manuals Download Website

<http://myh66.com>

<http://usermanuals.us>

<http://www.somanuals.com>

<http://www.4manuals.cc>

<http://www.manual-lib.com>

<http://www.404manual.com>

<http://www.luxmanual.com>

<http://aubethermostatmanual.com>

Golf course search by state

<http://golfingnear.com>

Email search by domain

<http://emailbydomain.com>

Auto manuals search

<http://auto.somanuals.com>

TV manuals search

<http://tv.somanuals.com>