

Color LCD Rear Display

Écran Arrière à Cristaux Liquides Couleur

ENGLISH

FRANÇAIS

Owner's Manual

AVD-W8000

Mode d'emploi

This product conforms to CEMA cord colors.

Le code de couleur des câbles utilisé pour ce produit est conforme à CEMA.

Pioneer

Contents	1	About the Display	23
Dear Customer	2	Handling the Display	23
IMPORTANT INFORMATION	3	About the Liquid Crystal Display (LCD)	
About Your Color Display	3	Screen	24
Important	3	Keeping the Display in Good Condition	24
After-sales Service for Pioneer Products	3	About the Small Fluorescent Tube	24
IMPORTANT SAFEGUARDS	4	Connecting the System	25
Please Read All of These Instructions		Before Installing the Unit	26
Regarding Your Display and Retain		To Prevent Damage	26
them for Future Reference	4	Names and Functions of Connection	
Before Using This product	5	Terminals	27
When viewing is difficult, use [BRIGHT] and		Connecting the Power Cable	28
[DIMMER] to adjust	5	Hooking Up the System	29
To avoid battery exhaustion	5	Connecting RCA Audio and Video Output	31
Portable phone usage precautions	5	Installation	32
To protect the LCD screen of the Display	5	Before Installing and Fixing	33
Using the Display	6	Before affixing the adhesive tape	33
Component Parts and Features	6	Installing the Hide-away unit	33
Turn On Power	7	● Installation Precautions	
Setting the Display Mounting Location ..	8	● Hide-away Unit Installation	
Selecting Audio and Video	11	Reset Button	34
Selecting Audio, Video, and Video Output	11	Pressing the Reset Button	34
About the SELECTOR button	12	Specifications	34
About the RCA video and Audio Outputs			
of this unit	12		
Switching the Video and Built-in Speaker			
Audio	13		
● Uncoupling the built-in speaker			
● Uncoupling the video			
Volume Adjustment	14		
Changing the Way the Wide Screen			
Enlarges	15		
● Wide Modes Available			
Adjusting the screen	17		
Basic Operations on the Menu Screen	17		
Picture Adjust (BRIGHT/CONTRAST/			
COLOR/HUE)	19		
Picture Adjust (DIMMER)	20		
Input Setting (VCR1/VCR2)	22		



Dear Customer:

Selecting fine audio equipment such as the unit you’ve just purchased is only the start of your musical enjoyment. Now it’s time to consider how you can maximize the fun and excitement your equipment offers. This manufacturer and the Electronic Industries Association’s Consumer Electronics Group want you to get the most out of your equipment by playing it at a safe level. One that lets the sound come through loud and clear without annoying blaring or distortion—and, most importantly, without affecting your sensitive hearing.

Sound can be deceiving. Over time your hearing “comfort level” adapts to higher volumes of sound. So what sounds “normal” can actually be loud and harmful to your hearing. Guard against this by setting your equipment at a safe level BEFORE your hearing adapts.

To establish a safe level:

- Start your volume control at a low setting.
- Slowly increase the sound until you can hear it comfortably and clearly, and without distortion.

Once you have established a comfortable sound level:

- Set the dial and leave it there.

Taking a minute to do this now will help to prevent hearing damage or loss in the future. After all, we want you listening for a lifetime.

We Want You Listening For A Lifetime

Used wisely, your new sound equipment will provide a lifetime of fun and enjoyment. Since hearing damage from loud noise is often undetectable until it is too late, this manufacturer and the Electronic Industries Association’s Consumer Electronics Group recommend you avoid prolonged exposure to excessive noise. This list of sound levels is included for your protection.

Decibel

Level	Example
30	Quiet library, soft whispers
40	Living room, refrigerator, bedroom away from traffic
50	Light traffic, normal conversation, quiet office
60	Air conditioner at 20 feet, sewing machine
70	Vacuum cleaner, hair dryer, noisy restaurant
80	Average city traffic, garbage disposals, alarm clock at two feet.

THE FOLLOWING NOISES CAN BE DANGEROUS UNDER CONSTANT EXPOSURE

90	Subway, motorcycle, truck traffic, lawn mower
100	Garbage truck, chain saw, pneumatic drill
120	Rock band concert in front of speakers, thunderclap
140	Gunshot blast, jet plane
180	Rocket launching pad

Information courtesy of the Deafness Research Foundation.



About Your Color Display...

- Do not place the display in a position where it will impede the driver's visibility or affect the operation of your vehicle's air bags.
- Certain state laws may restrict the placement and use of the display in your car. Please comply with all applicable laws and regulations in the installation and operation of your display. Do not place the display in a position where it will impede the driver's visibility or affect the operation of your vehicle's air bags.
- This product is a color display for Pioneer mobile navigation systems.

Important

- The serial number of this device is located on the rear of the unit. For your own security and convenience, be sure to record this number on the enclosed warranty card.

After-sales Service for Pioneer Products

Please contact the dealer or distributor from where you purchased the product for its after-sales service (including warranty conditions) or any other information. In case the necessary information is not available, please contact the companies listed below: Please do not ship your product to the companies at the addresses listed below for repair without advance contact.

■ U.S.A

Pioneer Electronic Service, Inc.
CUSTOMER SERVICE
DEPARTMENT
P.O. Box 1760
Long Beach, CA 90801
800-421-1404

■ CANADA

Pioneer Electronics of Canada, Inc.
CUSTOMER SERVICE DEPARTMENT
300 Allstate Parkway
Markham, Ontario L3R 0P2
(905) 479-4411
1-877-283-5901

For warranty information please see the Limited Warranty sheet included with your product.

Please Read All of These Instructions Regarding Your Display and Retain them for Future Reference

1. Read this manual fully and carefully before operating your display.
2. Keep this manual handy for future reference.
3. Pay close attention to all warnings in this manual and follow the instructions carefully.
4. Never allow others to use the system until they have read and understood the operating instructions.
5. Do not install the display where it may (i) obstruct the driver's vision, (ii) impair the performance of any of the vehicle's operating systems or safety features, including airbags, or (iii) impair the driver's ability to safely operate the vehicle.
6. As with any accessory in your vehicle's interior, the display should not divert your attention from the safe operation of your vehicle. If you experience difficulty in operating the system or reading the display, please park safely before making adjustments.
7. Do not attempt to install or service your display by yourself. Installation or servicing of the display by persons without training and experience in electronic equipment and automotive accessories may be dangerous and could expose you to the risk of electric shock or other hazards.
8. Please remember to wear your seat belt at all times while operating your vehicle. If you are ever in an accident, your injuries can be considerably more severe if your seat belt is not properly buckled.
9. If this product is installed in a place where it is visible to the vehicle's driver, you **MUST** always set the [DISPLAY SETTING] to the [FRONT] setting. Failure to do so could result in distracting images being potentially visible to the driver while the vehicle is in motion.

If this product is installed in a place where it is not visible to the vehicle's driver, then you may choose the [REAR] location setting.

Use of this product is subject to any local laws regarding placement or use.

PIONEER Corporation cannot accept any liability for any problems, damage or loss incurred as a result of the product being used with an incorrect setting or in violation of any local laws.

Before Using This product

This device senses whether the parking brake is on or off. When installed in the front, it is arranged so that video cannot be viewed while the vehicle is moving. The various settings and adjustments are also not possible while driving. (The following message will be displayed on the screen while the vehicle is moving.)

Stop the vehicle in a safe place, apply the parking brake, and wait for the message to be cleared before starting operation.



When viewing is difficult, use [BRIGHT] and [DIMMER] to adjust

Due to its construction, the angle of view of the LCD screen is limited. The viewing angle (vertical and horizontal) can be increased, however, by using [BRIGHT] to adjust the black density of the video. When using for the first time, adjust the black density in accordance with the viewing angle (vertical and horizontal) to adjust for clear viewing. [DIMMER] can also be used to adjust the brightness of the LCD screen itself to suit your personal preference.

To avoid battery exhaustion

Always run the vehicle engine while using this device. Using this device without running the engine can result in battery drainage.

Portable phone usage precautions

When using a portable phone, keep the antenna of the portable phone away from the Display to prevent disruption of the video by the appearance of spots, colored stripes, etc.

To protect the LCD screen of the Display

- Do not allow direct sunlight to fall on the Display when this device is not being used. Extended exposure to direct sunlight can result in LCD screen malfunction due to the resulting high temperatures.
- Do not route wires where they will be exposed to high temperatures. If the insulation heats up, wires may become damaged, resulting in a short circuit or malfunction.

CAUTION

- To avoid unsafe conditions, do not adjust the LCD screen while driving.

Component Parts and Features

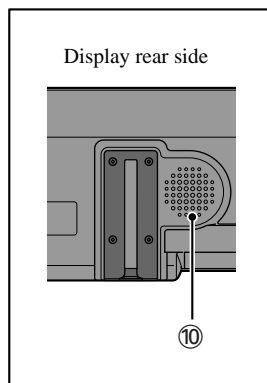
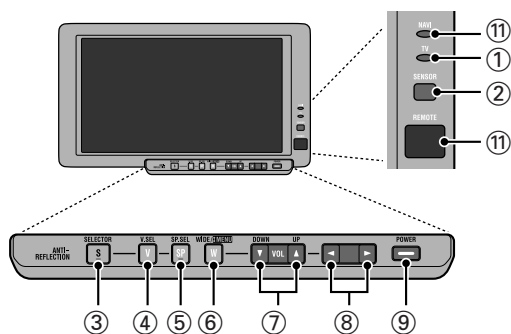

① POWER indicator light

This light comes on when the system power is on.

② Ambient light sensor

Senses ambient light. With this system, the brightness of the LCD screen automatically adjusts to ambient light.

③ SELECTOR button

Selects the system's audio and video simultaneously. If AV gear is connected to the system's audio and video output terminals, the audio and video of the source selected with the SELECTOR button are generated.

④ V.SEL button

Selects only the system's video.

⑤ SP.SEL button

Selects only the system's audio.

⑥ WIDE/MENU button

Changes the method of enlarging 4:3 video to 16:9 video. Pressing these buttons for 2 seconds or longer displays the setup menu. Once the setup menu is displayed, its image is switched each time the buttons are pressed.

⑦ VOLUME control (▼/▲) buttons

Adjust the volume of the built-in speaker ⑩, or change setup items when the setup menu is displayed. Never set the volume so high that you cannot hear outside traffic and emergency vehicles.

⑧ ◀/▶ buttons

Adjust the item when the setup menu is displayed.

⑨ POWER button

Turns the system on or off.

⑩ Built-in speaker

Plays audio from a VCR.

⑪ This part is for future use.

Turn On Power

First, turn on the power. Remember to switch on the car engine when turning on the power to preserve the battery life.

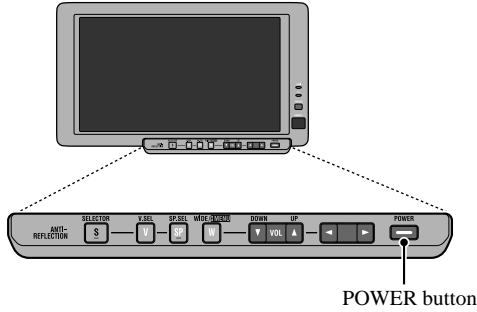

1. Switch on the car engine.



2. Turn on the system.

Press the POWER button. Power to the system toggles on or off each time you press the POWER button.

Setting the Display Mounting Location

When using the display for the first time after it was purchased, set its mounting location.

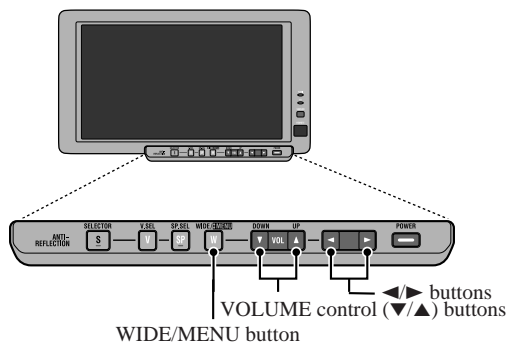

1. Display a menu screen.

Press the WIDE/MENU button for 2 seconds or longer. The [PICTURE ADJUST] menu is displayed.

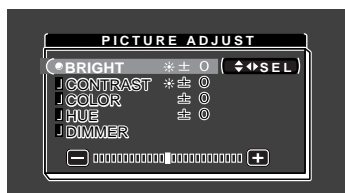

2. Display the [DISPLAY SETTING] screen.

Press the WIDE/MENU button twice. Each time you press the button, the setup menu changes in the following sequence:

- ① [PICTURE ADJUST]
- ↓
- ② [INPUT SETTING]
- ↓
- ③ [DISPLAY SETTING] Screen to be displayed
- ↓
- ④ Exit the menu screen

The menu screen closes and exits to the original screen. If you have exited to the wrong screen by mistake, retry from 1 afterwards.

Setting the Display Mounting Location

3. Choose item [LOCATION].

Press the VOLUME control (▼/▲) buttons.

▲: Choose upper items.

▼: Choose lower items.

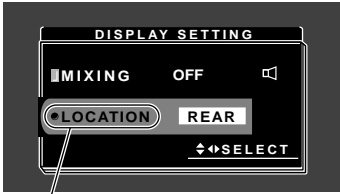

Choose [LOCATION]

4. Choose the display mounting location.

Press the ◀/▶ buttons.

[FRONT] and [REAR] toggle. If the display has been located for the driver to view video, choose [FRONT]; if not, choose [REAR].



Choose

5. Complete the setting.

Press the WIDE/MENU button.

Press the WIDE/MENU button a number of times to close the menu and complete the setting. The display location setting is now complete.

Note:

- When [LOCATION] has been set to [FRONT], video cannot be viewed while the vehicle is moving. The menu screen cannot be displayed while the vehicle is moving. ([ATTENTION] will be displayed while the vehicle is moving.)
Stop the vehicle in a safe place, apply the parking brake, and wait for [ATTENTION] to be cleared before starting operation.
- [MIXING] is for future use.



WARNING

If this product is installed in a place where it is visible to the vehicle's driver, you **MUST** always set the [DISPLAY SETTING] to the [FRONT] setting. Failure to do so could result in distracting images being potentially visible to the driver while the vehicle is in motion.

If this product is installed in a place where it is not visible to the vehicle's driver, then you may choose the [REAR] location setting.

Use of this product is subject to any local laws regarding placement or use.

PIONEER Corporation cannot accept any liability for any problems, damage or loss incurred as a result of the product being used with an incorrect setting or in violation of any local laws.

Selecting Audio, Video, and Video Output

Switches between the video that appears on the display and the audio that is output from the speaker. The items displayed can be selected when a second display is connected to this unit.

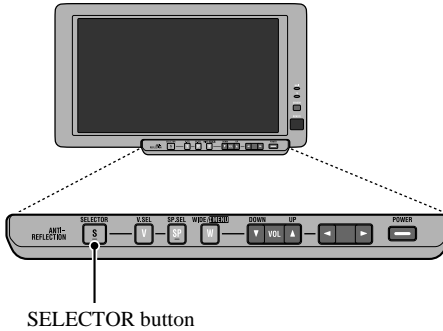

1. Select audio, video and video output.

Press the SELECTOR button. Each time you press the button, system audio and video are switched in the following sequence:

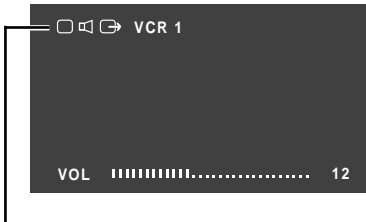

[VCR1] Audio and video from the AV gear connected to the VCR1 input terminal.

[VCR2] Audio and video from the AV gear connected to the VCR2 input terminal. Selectable only if either [VIDEO] or [S-VIDEO] has been chosen in [INPUT SETTING] (Refer to page 22).

Exit to [VCR1]

Note:

- Switched even when no AV gear is connected to VCR1.
- Always full when the menu screen (Refer to page 16) is displayed.
- Verify the correct connection with the AV gear connected to VCR1 or VCR2.

About the SELECTOR button

The Icons Displayed in the Upper Left Corner of the Screen.

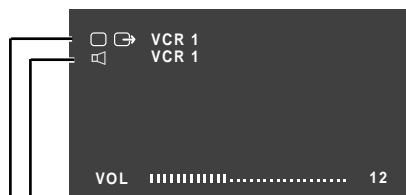

The icons at the bottom are set indirectly.

The icons at the top are switched with the SELECTOR button.



External output mark (It indicates the video and audio output from the external output jack of the hide-away unit.)



Built-in speaker mark (This mark is red because it is for future use.)



Video mark

- The SELECTOR button couples the video and audio to the external output jack of the hide-away unit and is used for switching.
- When set so that video (or audio) can be switched separately, that video (or audio) will be uncoupled from the SELECTOR button and thus can no longer be switched with the SELECTOR button.
(Example: When only video is uncoupled, the SELECTOR button can be used to switch the audio of this unit and the external output.)

About the RCA video and Audio Outputs of this unit

The video and audio from the source selected with the SELECTOR button can be enjoyed by connecting a separate AV device such as a rear Display to the RCA video and audio output jacks of the hide-away unit.

- The video and audio selected with the SELECTOR button are output to the RCA video and audio output jacks of the hide-away unit.
- The video and audio of the external outputs of this unit cannot be switched independently.
- The V.SEL, SP.SEL and VOLUME control buttons will have no effect even if operated.

CAUTION

Position the display connected to the external output jack the hide-away unit so that video cannot be viewed while the vehicle is moving.

Switching the Video and Built-in Speaker Audio

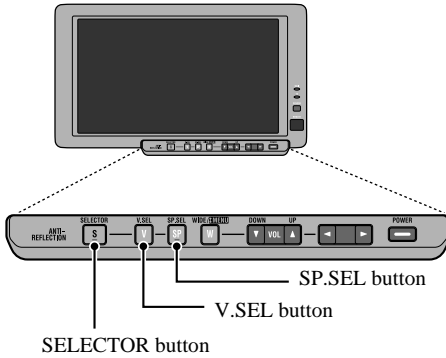

Uncoupling the built-in speaker

1. Set so that only the built-in speaker audio can be switched.

Press the SP.SEL button for 2 sec or more.
With only the built-in speaker audio switched.

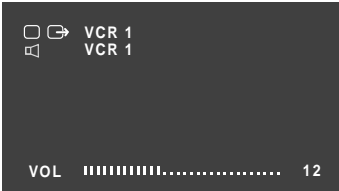

2. Press the SP.SEL button.

Only the audio will be switched when this button is pressed.

Uncoupling the video

1. Set so that only the video can be switched.

Press the V.SEL button for 2 sec or more. With only the video switched.

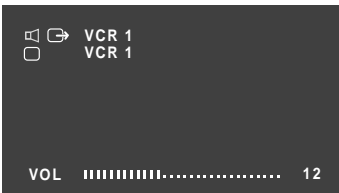

2. Press the V.SEL button.

Only the video will be switched between VCR1 and VCR2 when this button is pressed.

Note:

- Return to the setting for switching video, audio and external output at the same time. Press the SP.SEL or V.SEL button for 2 sec or more.

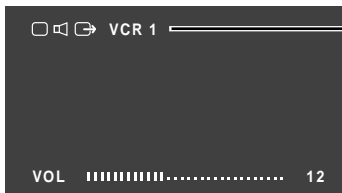

The video and audio will be switched at the same time each time that the SELECTOR button is pressed.

If you press the SP.SEL or V.SEL button when audio and video are switched with the SELECTOR button, [SELECTOR] appears in red on the screen, indicating that the audio and video can be switched simultaneously using the SELECTOR button.

Volume Adjustment

Adjust the volume of audio output from the built-in speaker.

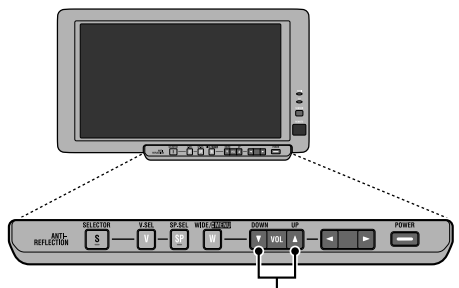

VOLUME control (▼/▲) buttons

1. Adjust the speaker volume.

Press the VOLUME control (▼/▲) buttons.

- ▲: Turn up
- ▼: Turn down

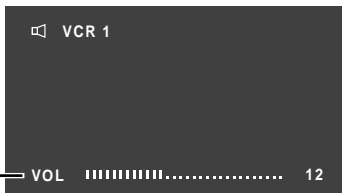

The volume of the built-in speaker can be adjusted in a range of 0 to 30 (The volume level will be displayed for about 4 seconds).

Changing the Way the Wide Screen Enlarges

You can change the way in which normal video (aspect ratio 4:3) enlarges to wide video (16:9). Select wide modes to suit the kind of video you are viewing, such as news programs and movies.

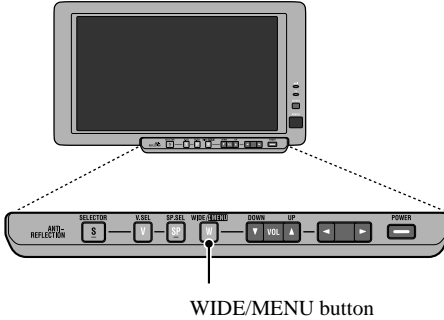

1. Display video to view (Refer to page 11 and 13).

2. Select a wide mode.

Press the WIDE/MENU button. Each time you press the button, the wide mode is switched in the following sequence:

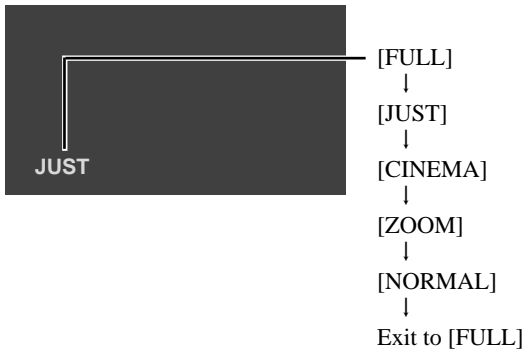

Note:

- Separate settings are stored for video from VCR1 and that from VCR2.
- The menu screen always appears in FULL mode (Refer to page 17).
- When video is viewed in a wide mode that does not match its original aspect ratio, it may appear differently.
- Remember that using the wide mode feature of this system for commercial or public viewing purposes may constitute an infringement on the author's rights protected by the Copyright Law.

Wide Modes Available

FULL

Video with an aspect ratio of 4:3 enlarges only horizontally. Enjoy viewing video widened without missing parts.

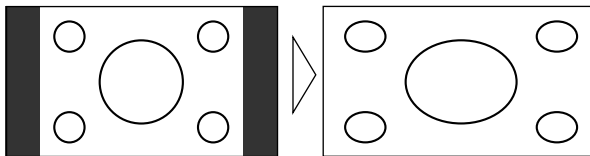

JUST

Video appears more extended horizontally as it gets closer to both edges of the screen. Because video appears in about the same size as regular video around the middle of the screen, enjoy viewing it without feeling out of place.

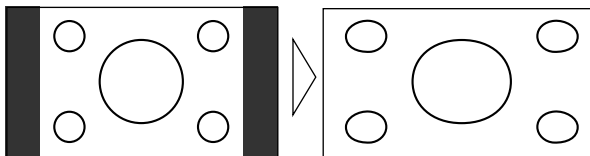

CINEMA

Video enlarges vertically with a aspect ratio falling between FULL and ZOOM. This wide mode is suited for horizontally long video, such as movies, in which titles are displayed in black areas outside the video.

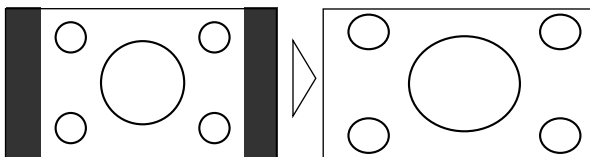

ZOOM

Video with an aspect ratio of 4:3 enlarges with the same aspect ratio in both vertical and horizontal directions. This wide mode is suited for horizontally long video, such as movies, in which titles overlap the video.

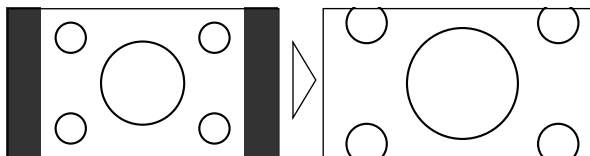

NORMAL

Video with an aspect ratio of 4:3 appears without enlarging. Enjoy viewing TV in the same video as it is broadcast.

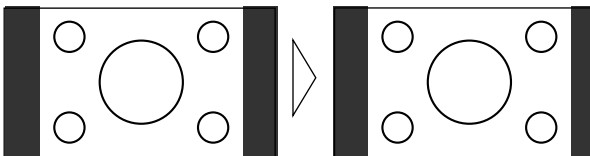

Basic Operations on the Menu Screen

This system offers a number of functionality and setup and adjustment features to make it easier to use. Customize the settings to suit your taste and environment.

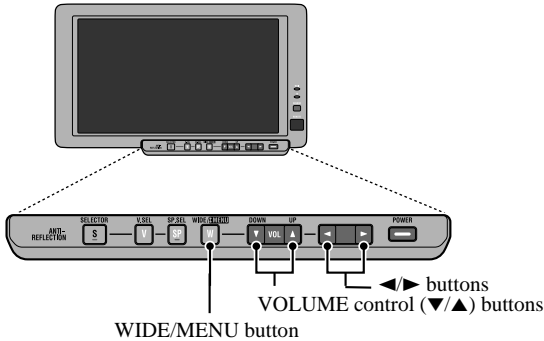

1. Display the menu screen.

Press the WIDE/MENU button for 2 seconds or longer. The menu screen is displayed.

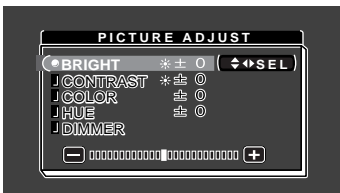

2. Select a setup menu.

Press the WIDE/MENU button. Each time you press the button, the setup menu changes in the following sequence:

① [PICTURE ADJUST]

Adjust the way video or display images appear.



② [INPUT SETTING]

Select the connection mode of AV gear to VCR1 and VCR2.



③ [DISPLAY SETTING]

Set the display mounting location.

[MIXING] is for future use.



④ Exit the setup menu.

The setup menu closes.

3. Select an item.

Press the VOLUME control (▼/▲) buttons.

▲: Choose upper items.

▼: Choose lower items.

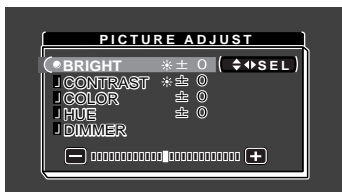

4. Modify the setting.

Press the ◀/▶ buttons.

▶: Increase values.

◀: Reduce values.

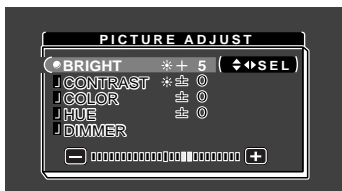

5. Continue with or exit the setup.

To continue to set other setup menu, press the WIDE/MENU button. The next setup menu will be displayed.

Each time you press the button, the setup menu changes. Exit the setup process when the setup menu closes.

Picture Adjust (BRIGHT/CONTRAST/COLOR/HUE)

You can change the brightness [BRIGHT] of black, contrast [CONTRAST], darkness of colors [COLOR], and the hue [HUE] of video to taste. Separate settings are stored for video from VCR1 and that from VCR2.

1. Display the video to adjust.

Press the SELECTOR or V.SEL button.

2. Display a menu screen (Refer to page 17).

The [PICTURE ADJUST] menu is displayed. [BRIGHT] has already been selected.

3. Select an item to adjust.

Press the VOLUME control (▼/▲) buttons.

4. Adjust the item.

Press the ◀/▶ buttons.

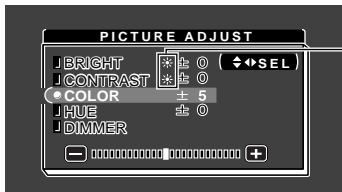

The external light sensor of the display senses the ambient brightness and displays a mark indicating the current brightness.

☾ (blue) : when dark (nighttime)

☀ (yellow) : when bright (daytime)

Either can be adjusted within the range of -24 to +24.

5. Complete the setting.

Press the WIDE/MENU button.

Each time you press the button, the setup menu changes.

Press the button a number of times to close the menu and complete the setting.

	Adjustment item	◀ side	▶ side
BRIGHT	Brightness of black	Makes black appear darker.	Makes black appear lighter.
CONTRAST	Contrast	Narrows the gap between black and white (darken).	Widens the gap between black and white (brighten).
COLOR	Color darkness	Makes colors appear lighter.	Makes colors appear darker.
HUE	Hue	Increases red.	Increases green

Note:

- The settings of [BRIGHT] and [CONTRAST] are stored separately for light ambient (daytime) and dark ambient (nighttime).
- A yellow mark (☀) or blue mark (☾) is displayed to the right of [BRIGHT] and [CONTRAST] on the screen, respectively, as the front-panel ambient light sensor determines brightness or darkness.

Picture Adjust (DIMMER)

Viewing can become difficult after extended video viewing if the screen is too bright at night or when the ambient brightness becomes dark. This device automatically adjusts the brightness of the LCD screen in accordance with the ambient brightness (3-point intelligent dimmer). The automatically set brightness can also be adjusted by setting to the desired brightness.

1. Display a menu screen (Refer to page 17).
2. Choose [DIMMER].

Press the VOLUME control (▼/▲) buttons.

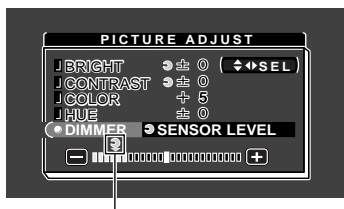

The external light sensor of the monitor screen senses the ambient brightness and changes the color, shape and position of the mark according to the current brightness (external light level).

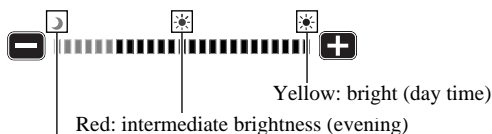

Blue: dark (night time)

Note:

- The external light level used as the standard for adjusting [DIMMER] is indicated by the mark shown in step 3 and its position. The marks indicating the current ambient brightness used for adjusting [BRIGHT] and [CONTRAST] may differ slightly.

3. Adjust brightness.

Press the ◀/▶ buttons.

▶: Brighten.

◀: Darken.

The more the yellow mark extends to the right, the brighter the screen appears.

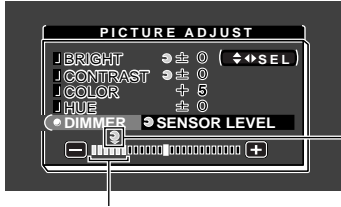

With this screen, the brightness setting of the screen can be adjusted when it is dark (☾).

This level indicates the brightness of the screen being adjusted.

The farther yellow moves to the right, the brighter the screen.

- The current external light level is set and the screen brightness is adjusted.
- The external light level can be adjusted to Dark, Intermediate or Bright and the setting saved.

4. Complete the setting.

Press the WIDE/MENU button.

Each time you press the button, the setup menu changes.

Press the button a number of times to close the menu and complete the setting.

Input Setting (VCR1/VCR2)

To view videos by a VCR, TV, DVD player or any other kind of gear connected to the hide-away unit.

1. Display a menu screen (Refer to page 17).

2. Display [INPUT SETTING].

Press the WIDE/MENU button once. [VCR1] has already been selected.

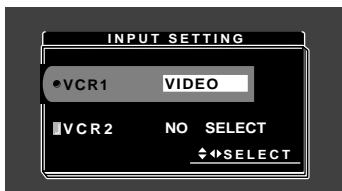

3. Choose between [VCR1] and [VCR2].

Press the VOLUME control (▼/▲) buttons. [VCR1] and [VCR2] toggle each time you press the button. Choose [VCR1] if only one external unit is connected to the system.

4. Select a connection mode.

Press the ◀/▶ buttons. The connection mode switches. Select the mode of connection of the source external unit to the right of [VCR1] or [VCR2].

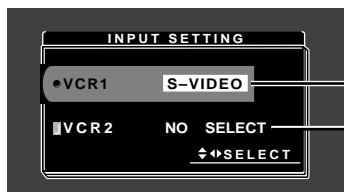

Connection Mode Transitions

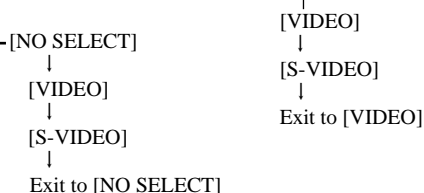

- Choose [VIDEO] to view video from the gear connected to RCA VIDEO INPUT. (Refer to page 27).
- Choose [S-VIDEO] to view video from the gear connected to S-VIDEO INPUT. (Refer to page 27).

5. Complete the setting.

Press the WIDE/MENU button.

Each time you press the button, the setup menu changes. Press the button a number of times to close the menu and complete the setting.

- If [VCR2] (NO SELECT) is chosen, pressing the V.SEL or SELECTOR button will not switch the screen to [VCR2].



CAUTION

- If moisture or foreign matter should get inside the unit, turn OFF the power immediately and consult your dealer or the nearest authorized PIONEER service facility. Using the unit in this condition may result in a fire or electric shock, or other failure.
- If you notice smoke, a strange noise or smell, or any other abnormal signs from the display, turn OFF the power immediately and consult your dealer or the nearest authorized PIONEER service facility. Using the unit in this condition may result in failure of the system.
- Do not remove the rear cover of the display, as there are high-voltage components inside which may cause an electric shock. Be sure to consult your dealer or the nearest authorized PIONEER service facility for internal inspection, adjustments, or repairs.

Handling the Display

- When the display is not being used, direct sunlight and high/low temperatures.
- The display should be used within the temperature ranges shown below.
Operating temperature range : -10 to +50 °C [+14 to 122°F]
Storage temperature range : -20 to +80 °C [- 4 to 176°F]
At temperatures higher or lower than the operating temperature range the display may not operate normally.
- The LCD screen of this product is exposed to improve viewability in the vehicle. Do not push the LCD screen strongly. This could break it.
- Do not touch the LCD screen. This could cause scratches or soiling.

About the Liquid Crystal Display (LCD) Screen

- Small black dots or white dots (bright dots) may appear on the LCD screen. These are due to the characteristics of the LCD screen and do not indicate a problem with the display.
- At low temperatures, the LCD screen may be dark for a while after the power is turned ON.
- The LCD screen will be difficult to see if it is exposed to direct sunlight.

Keeping the Display in Good Condition

- When removing dust from the screen or cleaning the display, first turn the system power OFF, then wipe with a soft dry cloth.
- When wiping the screen, take care not to scratch the surface. Do not use harsh or abrasive chemical cleaners.
- Do not use a wet cloth for cleaning. Do not use organic solvents, such as benzene and thinner, either.

About the Small Fluorescent Tube

- A small fluorescent tube is used inside the display to illuminate the LCD screen.
 - * The fluorescent tube is an expendable and has a limited service life.
 - * The fluorescent tube should last for approximately 10,000 hours, depending on operating conditions. (Using the display at low temperatures reduces the service life of the fluorescent tube.)
 - * When the fluorescent tube reaches the end of its useful life, the screen will be dark and the image will no longer be projected. If this happens, consult your dealer or the nearest authorized PIONEER service facility.



CAUTION

- PIONEER does not recommend that you install or service your display yourself. Installing or servicing the product may expose you to risk of electric shock or other hazards. Refer all installation and servicing of your display to authorized Pioneer service personnel.
- Secure all wiring with cable clamps or electrical tape. Do not allow any bare wiring to remain exposed.
- Do not drill a hole into the engine compartment to connect the yellow lead of the unit to the vehicle battery. Engine vibration may eventually cause the insulation to fail at the point where the wire passes from the passenger compartment into the engine compartment. Take extra care in securing the wire at this point.
- It is extremely dangerous to allow the display lead to become wound around the steering column or gearshift. Be sure to install the display in such a way that it will not obstruct driving.
- Make sure that wires will not interfere with moving parts of the vehicle, such as the gearshift, parking brake or seat sliding mechanism.
- Do not shorten any leads. If you do, the protection circuit may fail to work properly.
- Never feed power to other electronic products by cutting the insulation of the power supply lead of the display unit and tapping into the lead. The current capacity of the lead will be exceeded, causing overheating.

Before Installing the Unit

- This unit is designed for vehicles with a 12-volt battery and negative grounding. Before installing the system (especially in a recreational vehicle, truck or bus), check the battery voltage.
- Disconnect the negative (-) terminal of the battery to avoid the risk of a short circuit.

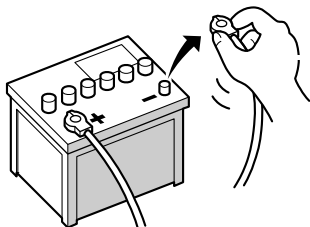

To Prevent Damage

- When disconnecting a connector, pull the connector itself. Do not pull the lead, as you may pull it out of the connector.
- When the unit is installed in vehicles that do not have an ACC (accessory) position on the ignition (as shown in Fig. 2), be sure to connect the red lead of the unit to the terminal controlled by the ignition switch ON/OFF position. If you do not, the vehicle battery may be drained.



Fig. 1

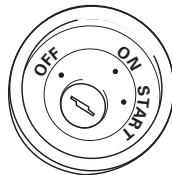
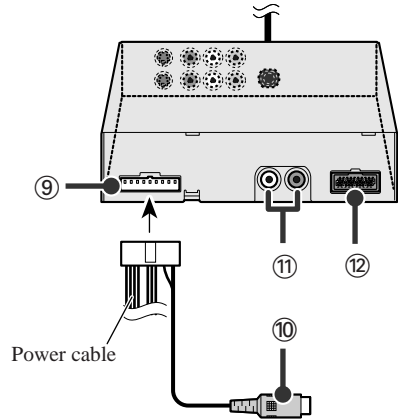
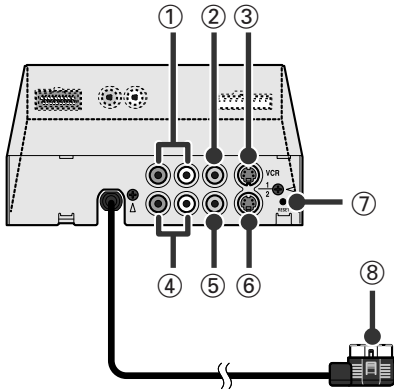

Fig. 2

Names and Functions of Connection Terminals

■ Hide-away Unit



- ① **VCR1 RCA AUDIO INPUT (white, red)**
Receive stereo audio, as from a VCR or DVD.
- ② **VCR1 RCA VIDEO INPUT (yellow)**
Receives video, as from a VCR or DVD.
- ③ **VCR1 S-VIDEO INPUT (black)**
Receives S-VIDEO OUTPUT video when the display is teamed up with AV gear supporting an S-VIDEO OUTPUT terminal.
- ④ **VCR2 RCA AUDIO INPUT (white, red)**
Receive stereo audio, as from a VCR or DVD.
- ⑤ **VCR2 RCA VIDEO INPUT (yellow)**
Receives video, as from a VCR or DVD.
- ⑥ **VCR2 S-VIDEO INPUT (black)**
Receives S-VIDEO OUTPUT video when the display is teamed up with AV gear supporting an S-VIDEO OUTPUT terminal.

- ⑦ **Reset button**
Resets the display microprocessor.
Press with the tip of a ballpoint pen or similar object.
- ⑧ **DISPLAY RGB OUTPUT (white)**
Connects to the display unit.
- ⑨ **POWER SUPPLY**
Receives the power cable supplied.
- ⑩ **RCA VIDEO OUTPUT (yellow)**
Connects to other AV gear. Video selected with this display is directed to this terminal.
- ⑪ **RCA AUDIO OUTPUT (white, red)**
Connect to other AV gear. Audio selected with this display is directed to these terminals.
- ⑫ **This connector is for future use.**

Connecting the Power Cable

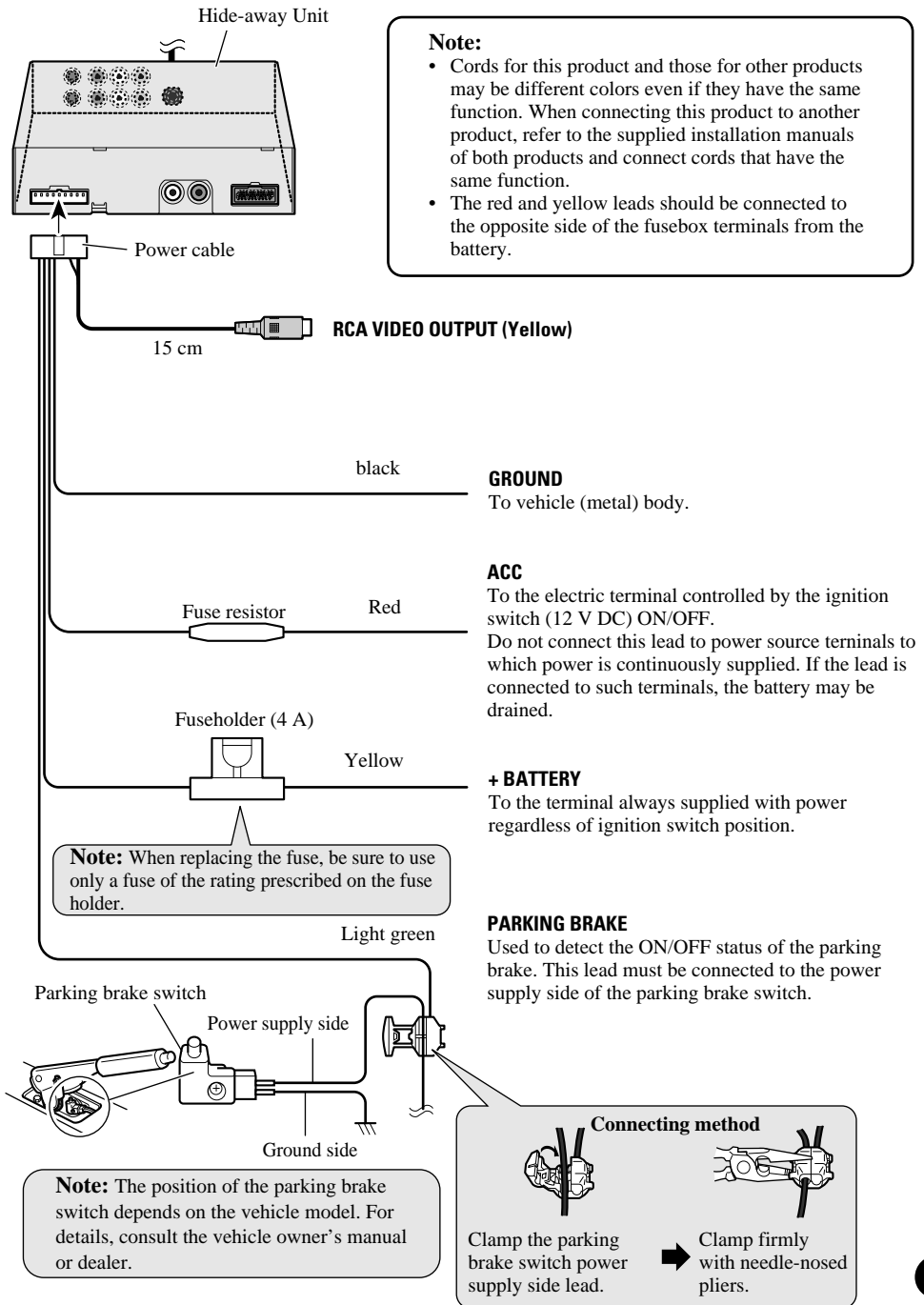

Connecting the System

Hooking Up the System

Display Unit

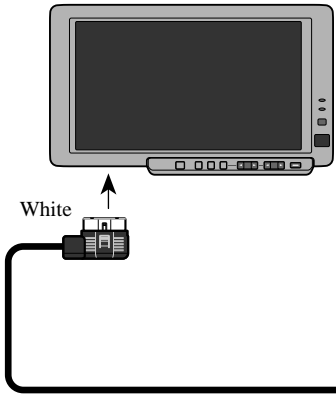

Note:

- This system has display mounting location [LOCATION] settings [FRONT/REAR]. Be sure to complete these setting after the system has been installed. (Refer to page 9)

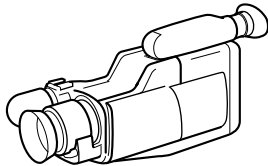

8 mm video or portable video

To AUDIO OUTPUT (R) ←

To AUDIO OUTPUT (L) ←

To VIDEO OUTPUT ←

To S-VIDEO OUTPUT ←

Sold separately

When video equipment with an S-VIDEO jack is connected, the S-VIDEO jack output images will be input to this device.

Even when an S-VIDEO video signal is input to this device, also input the RCA video signal (yellow) at the same time; otherwise, video will not be output from the VIDEO OUTPUT jack of this device.

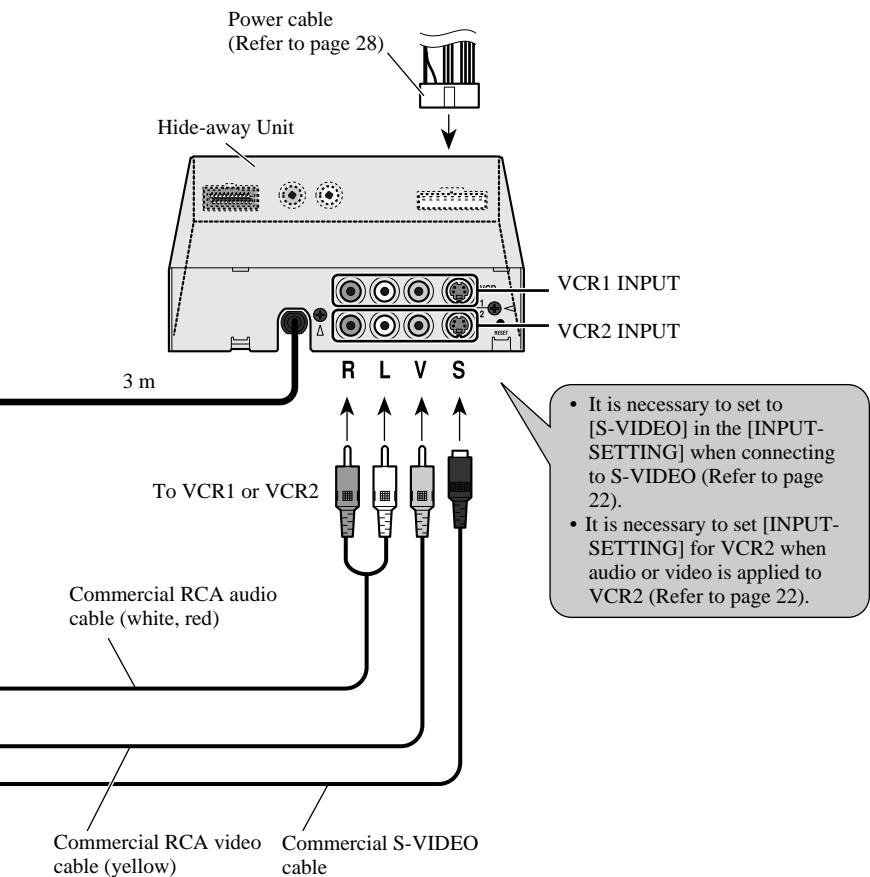

Connecting RCA Audio and Video Output

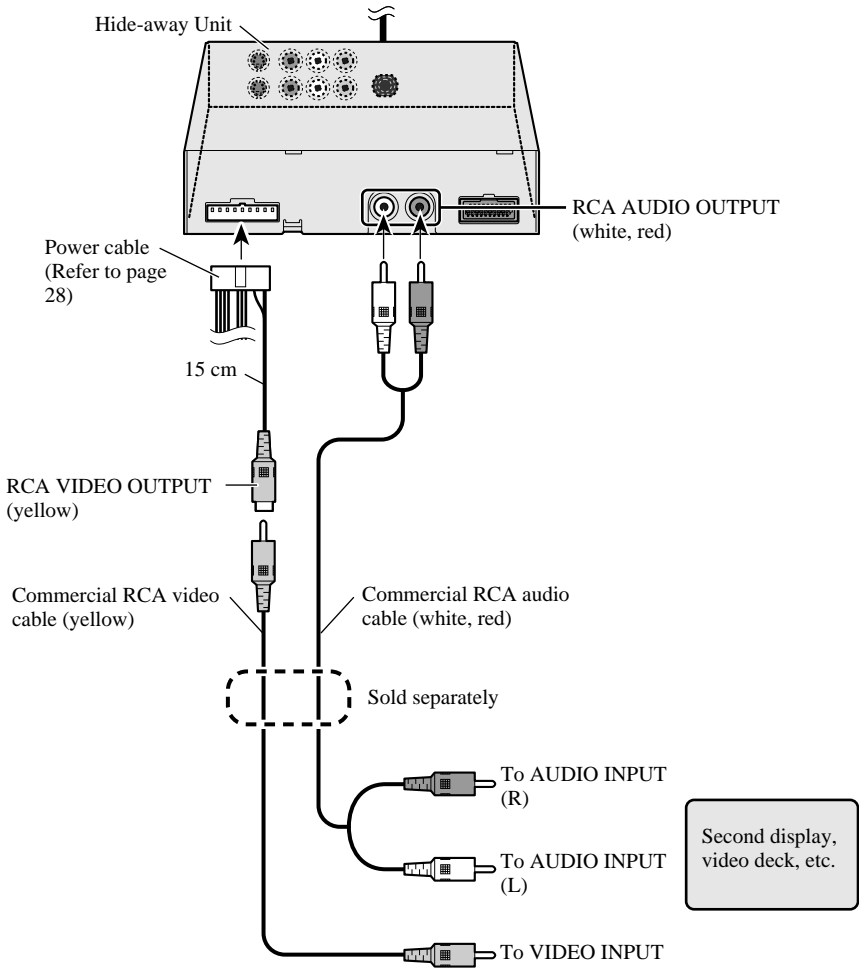

CAUTION

- For instructions on how to mount the display, consult your dealer.
- Certain state laws may prohibit or restrict the placement and use of this system in your car. Please comply with all applicable laws and regulations regarding the use, installation and operation of your display.
- Do not install the display where it may (i) obstruct the driver's vision, (ii) impair the performance of any of the vehicle's operating systems or safety features, including airbags, or (iii) impair the driver's ability to safely operate the vehicle.
- PIONEER does not recommend that you install or service your display yourself. Installing or servicing the product may expose you to risk of electric shock or other hazards. Refer all installation and servicing of your display to authorized PIONEER service personnel.
- If this product is installed in a place where it is visible to the vehicle's driver, you **MUST** always set the [DISPLAY SETTING] to the [FRONT] setting. Failure to do so could result in distracting images being potentially visible to the driver while the vehicle is in motion.
If this product is installed in a place where it is not visible to the vehicle's driver, then you may choose the [REAR] location setting.
Use of this product is subject to any local laws regarding placement or use. PIONEER Corporation cannot accept any liability for any problems, damage or loss incurred as a result of the product being used with an incorrect setting or in violation of any local laws.
- Install the display between the driver's seat and front passenger seat so that it will not be hit by the driver or passenger if the vehicle brakes sharply.
- Do not install the display in a position where the fully opened air bag will be obstructed by it.
- Do not install the display in a place where it will impair the performance of any of the vehicle's operating systems, including airbags.
- Make sure there is nothing behind the panelling when drilling holes in them. Be careful not to damage fuel lines, brake lines or power cables.
- When using screws, do not allow them to come into contact with any electrical lead. Vibration may damage wires, leading to a short circuit or other damage to the vehicle.
- It is extremely dangerous to allow the display lead to become wound around the steering column or shift lever. Be sure to install the display in such a way that it will not obstruct driving.
- Make sure that leads cannot get caught in a door or the sliding mechanism of a seat, resulting in a short circuit.

Before Installing and Fixing

- Make temporary connections first to check that the unit and system are working properly.

Before affixing the adhesive tape

- Make sure the surface is free of moisture, dust, grime, oil, etc. before affixing the tape.

Installing the Hide-away unit

Installation Precautions

- Never install in locations such as the following because of the danger of malfunction due to high temperatures.
 - * Locations such as a dashboard or rear tray where there is exposure to direct sunlight.
 - * Near heater outlets.
- Near doors, etc., where there is danger of exposure to rain.
- When installing under the front seat, make sure there is no hindrance to sliding of the seat.
- Direct installation on the carpet is possible if the hard Velcro tape will adhere to the carpet. Do not use the soft Velcro tape in this case.

Hide-away Unit Installation

Adhere the hard Velcro tape (provided) to the bottom of the hide-away unit and adhere the soft Velcro tape (provided) to the installation location.

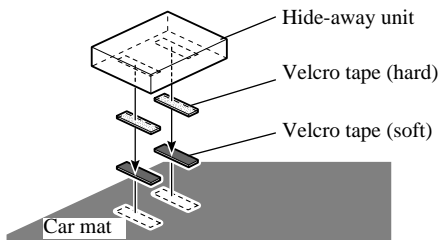

Reset Button

Use the reset button to reset the display microprocessor. Press the reset button in these situations:

- When a connection is completed
- When the system seems to malfunction
- When a display image is not displayed correctly

The system is reset to its defaults when the reset button is pressed. Stored internal settings, such as [INPUT SETTING], may be lost. If these settings are lost, enter them again.

Pressing the Reset Button

Press with the tip of a ball-point pen or similar object.

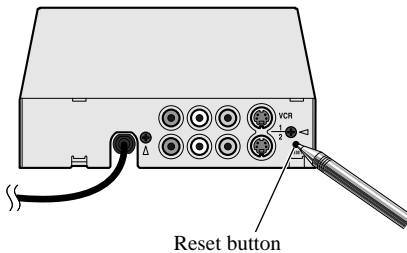

Specifications

General

Power source	14.4 V DC (10.8 — 15.1 V allowed)
Grounding system	Negative type
Max. current consumption	2.0 A

Display Unit

Screen size	8 in. dia. (effective display area: 102 × 178 mm) [4 × 7 inc]
Pixels	336,960 (234 × 1,440)
Type	TFT active matrix, transmissive type
Operating temperature range	-10 — +50 °C [+14 to +120 °F]
Storage temperature range	-20 — +80 °C [-4 to +176 °F]
Built-in Speaker	∅ 36 mm [1-3/8 inc]
Dimensions	222 (W) × 134 (H) × 37 (D) mm [8-3/4(W) × 5-1/4(H) × 1-1/2(D) in]
Weight	550 g (1.2 lbs)

Hide-away unit

External video input level	1 V _{p-p} /75 Ω
External audio input level	1 V/22 kΩ
Max. output impedance	1 V _{p-p} /75 Ω
External audio max. output level	1 V/1 kΩ
Dimensions	156 (W) × 95 (H) × 37 (D) mm [6-1/8(W) × 3-3/4(H) × 1-1/2(D) in]
Weight	711 g (1.6 lbs)

Note:

- The specifications and design are subject to change without prior notice. Products purchased may differ in details from illustrations in this manual.

Table des matières	1
Cher Client	2
INFORMATIONS IMPORTANTES	3
A propos de l'écran couleur	3
Service après-vente des produits PIONEER	3
IMPORTANTES MESURES DE SECURITE	4
Veuillez lire toutes les explications relatives à cet écran et les conserver pour vous y référer éventuellement par la suite	4
Avant de vous servir de cet appareil	5
Lorsque la vision est difficile servez-vous des fonctions [BRIGHT] (luminosité) et [DIMMER] (intensité) pour mettre au point	5
Comment éviter de décharger la batterie	5
Précautions d'utilisation du téléphone portable	5
Comment protéger l'écran à cristaux liquides ..	5
Utilisation de l'écran	6
Composants et particularités	6
Mise sous tension	7
Configuration de l'emplacement de l'écran	8
Comment sélectionner l'audio et la vidéo	11
Sélection du son, de la vidéo et de la sortie vidéo	11
Quelques mots concernant la touche de SELECTOR (sélection)	12
A propos des sorties audio et vidéo Cinch de cet appareil	12
Commutation de la vidéo et du son du haut-parleur incorporé	13
• Comment débrancher le haut-parleur incorporé	
• Comment débrancher la vidéo	
Réglage du volume	14
Changement du mode d'agrandissement de l'écran	15
• Modes d'agrandissement disponibles	
Comment mettre au point l'écran	17
Opérations de base dans l'écran de menu	17
Réglage de l'image (BRIGHT/CONTRAST/COLOR/HUE) ..	19
Réglage de l'image (DIMMER)	20
Choix de l'entrée (VCR1, VCR2)	22
Remarques à propos de l'écran	23
Maniement de l'écran	23
A propos de l'écran à cristaux liquides (LCD)	24
Entretien de l'écran	24
A propos du petit tube fluorescent	24
Branchement du système	25
Avant d'installer l'unité	26
Pour éviter des dégâts	26
Noms et fonctions des prises de raccordement	27
Branchement du cordon d'alimentation	28
Raccordement du système	29
Connexions audio Cinch et sortie vidéo	31
Installation	32
Avant l'installation et la fixation	33
Avant d'employer le ruban adhésif	33
Installation de l'unité principale	33
• Précautions d'installation	
• Montage de l'unité d'escamotage	
Touche de réinitialisation	34
Comment utiliser la touche de réinitialisation	34
Fiche technique	34



Cher Client :

La sélection d'un équipement audio de qualité comme l'unité que vous venez d'acheter n'est que le début de votre plaisir musical. Maintenant, il est temps de penser à la manière de profiter au maximum des plaisirs que vous offre votre équipement. Ce fabricant et le Groupe "Consumer Electronics Group" de l'Association des Industries Electroniques veut que vous profitiez au maximum de votre équipement en l'utilisant à un niveau sûr. Un niveau qui permet au son d'être fort et clair, sans beuglement ennuyant ou distorsion — et, ce qui est plus important, sans affecter votre ouïe sensible.

Le son peut être décevant. Avec le temps, le "niveau de confort" de votre ouïe s'adapte aux volumes sonores plus élevés. Ainsi, les sons "normaux" peuvent en fait être forts et affecter votre ouïe. Protégez-vous contre cela en réglant votre équipement à un niveau sûr AVANT l'adaptation de votre ouïe.

Pour établir un niveau sûr :

- Démarrer votre commande de volume à un réglage bas.
- Augmentez lentement le son jusqu'à ce que vous l'entendiez confortablement et clairement, sans distorsion.

Lorsque vous avez établi un niveau sonore confortable :

- Réglez le cadran et laissez-le tel quel.

En prenant une minute pour faire cela, vous pourrez éviter des dommages ou des pertes de sensibilités d'écoute dans le futur. Après tout, nous voulons que vous écoutiez pendant toute votre vie.

Nous voulons que vous écoutiez pendant toute votre vie

Utilisé avec sagesse, votre nouvel équipement sonore sera une source de plaisir pendant toute votre vie. Comme les dommages de l'ouïe provenant d'un bruit fort ne sont souvent détectables que lorsqu'il est trop tard, ce fabricant et le Groupe "Consumer Electronics Group" de l'Association des Industries Electroniques vous recommandent d'éviter toute exposition prolongée à un bruit excessif. Cette liste de niveaux sonores est incluse pour votre protection.

Niveau de

Décibels Exemple

30	Bibliothèque tranquille, chuchotement
40	Salon, réfrigérateur, chambre à distance de la circulation
50	Circulation légère, conversation normale, bureau tranquille
60	Climatiseur à 20 pieds, machine à coudre
70	Aspirateur, sèche-cheveux, restaurant bruyant
80	Circulation moyenne en ville, évacuateurs de déchets, réveils à deux pieds.

LES BRUITS SUIVANTS PEUVENT ETRE DANGEREUX DANS LE CAS D'UNE EXPOSITION CONSTANTE

90	Méto, motocyclette, circulation de camion, tondeuse à gazon
100	Collecteurs de poubelle, scie à chaîne, perceuse pneumatique
120	Concert de groupe rock devant les haut-parleurs, coup de tonnerre
140	Coup de pistolet, avion à réaction
180	Aire de lancement d'une fusée

Ces informations ont été gracieusement fournies par la Fondation de la Recherche pour les Sourds.



A propos de l'écran couleur

- Ne placez pas l'écran à un endroit où il réduirait la visibilité du conducteur ou gênerait le fonctionnement des airbags du véhicule.
- Les lois de certains états limitent l'installation et l'emploi de l'écran dans les voitures. Conformez-vous à toutes les lois et réglementations en vigueur sur l'installation et le fonctionnement de l'écran. Ne placez pas l'écran à un endroit où il réduirait la visibilité du conducteur ou gênerait le fonctionnement des airbags du véhicule.
- Cet article est un écran couleur destiné aux systèmes de navigation automobile de Pioneer.

Service après-vente des produits PIONEER

Veillez contacter votre revendeur ou distributeur en ce qui concerne le service après-vente (et les conditions de garantie) ou tout autre information. En cas de nécessité ou lorsque l'information recherchée n'est pas disponible, veuillez contacter Pioneer aux adresses suivantes;

N'envoyez pas le produit à réparer sans avoir, au préalable, contacté nos bureaux.

■ U.S.A.

Pioneer Electronics Service, Inc.
CUSTOMER SERVICE
DEPARTMENT
P.O. Box 1760
Long Beach, CA 90801
800-421-1404

■ CANADA

Pioneer Electronics of Canada, Inc.
CUSTOMER SERVICE
DEPARTMENT
300 Allstate Parkway,
Markham, Ontario L3R 0P2
(905) 479-4411
1-877-283-5901

Pour de plus amples informations relatives à la garantie, référez-vous au feuillet Garantie Limitée livrée avec l'appareil.

Veillez lire toutes les explications relatives à cet écran et les conserver pour vous y référer éventuellement par la suite.

1. Lisez attentivement toute cette brochure avant d'installer et d'utiliser votre écran.
2. Conservez ce manuel à portée de la main pour vous y référer ultérieurement.
3. Tenez compte de tous les avertissements formulés dans ce manuel et respectez soigneusement les consignes.
4. Ne laissez pas d'autres personnes utiliser ce système avant qu'elles n'aient lu et compris le mode d'emploi.
5. N'installez pas l'écran à un endroit où (i) il réduirait le champ de vision du conducteur, (ii) il gênerait le fonctionnement des systèmes du véhicule ou des dispositifs de sécurité, notamment les airbags, ou (iii) il diminuerait la sécurité de la conduite.
6. Comme tout autre accessoire de l'habitacle, l'écran ne peut pas détourner votre attention et nuire à la sécurité de la conduite. Si vous éprouvez des difficultés à utiliser le système ou à lire l'écran, effectuez les réglages nécessaires après vous être garé dans un endroit sûr.
7. N'essayez pas d'installer ou d'entretenir vous-même l'écran. L'installation et l'entretien effectués par un personnel non formé et non compétent en équipements électroniques et accessoires pour automobiles peut être dangereux car il y a risque d'électrocution et d'autres accidents.
8. Veillez à attacher toujours votre ceinture de sécurité sur la route. En cas d'accident, le port de la ceinture peut réduire considérablement la gravité des blessures.
9. Si cet appareil est installé à un endroit où le conducteur peut le voir, il FAUT toujours régler le paramètre d'affichage [DISPLAY SETTING] sur [FRONT]. Sinon, des images risquent de perturber le conducteur s'il y a une possibilité qu'il les voit pendant qu'il conduit.

Si cet appareil est installé à un endroit où le conducteur ne peut pas le voir, il est possible de choisir le paramètre de position [REAR].

L'utilisation de cet appareil est soumise aux lois en vigueur en ce qui concerne son emplacement ou son utilisation. PIONEER Corporation ne saurait être tenu pour responsable en cas de problème, de dommage ou de perte financière subis suite à l'utilisation du produit avec un paramètre incorrect ou une violation des lois en vigueur dans votre pays.

Avant de vous servir de cet appareil

Ce dispositif détecte si le frein de parking est ou n'est pas tiré. Lorsqu'il est installé à l'avant la vidéo ne peut pas être vue lorsque le véhicule est en mouvement. Les différents réglages et mises au point ne peuvent pas non plus être effectués pendant la conduite. (Le message suivant s'affiche à l'écran lorsque le véhicule est en mouvement). Arrêtez le véhicule dans un endroit sûr, tirez le frein à main et attendez que le message disparaisse avant de le faire fonctionner.



Lorsque la vision est difficile servez-vous des fonctions [BRIGHT] (luminosité) et [DIMMER] (intensité) pour mettre au point

L'angle de vision de l'écran à cristaux liquides est limité de part sa conception. Cependant vous pouvez augmenter l'angle de vision (verticalement et horizontalement) à l'aide de la fonction [BRIGHT] (luminosité) qui vous permet de mettre au point la densité du noir de la vidéo. Lorsque vous l'utilisez pour la première fois, mettez au point la densité du noir en fonction de l'angle de vision (vertical et horizontal) pour que la vision soit nette. Vous pouvez aussi utiliser la fonction [DIMMER] (intensité) pour mettre au point la luminosité de l'écran à cristaux liquides, selon votre goût.

Comment éviter de décharger la batterie

Faites toujours tourner le moteur lorsque vous utilisez l'appareil, sinon la batterie se décharge.

Précautions d'utilisation du téléphone portable

Si vous utilisez un téléphone portable éloignez l'antenne du téléphone de l'écran pour empêcher le brouillage de l'image et l'apparition de taches, de lignes de couleur, etc.

Comment protéger l'écran à cristaux liquides

- Protégez l'écran de la lumière solaire directe si l'appareil n'est pas en service. Une longue exposition à la lumière solaire directe risque d'entraîner des dysfonctionnements de l'écran à cristaux liquides à cause de la hausse de température.
- Ne cheminez pas les fils où ils pourraient être soumis à de fortes températures, car un échauffement de l'isolant pourrait endommager les fils et provoquer un court-circuit.

⚠ ATTENTION

- Pour éviter tout risque d'accident, n'ajustez jamais l'écran Cristaux en conduisant.

Composants et particularités

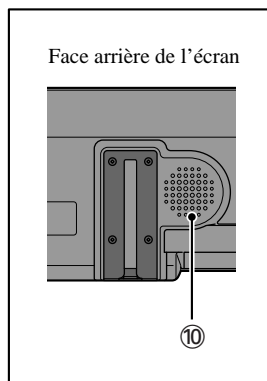
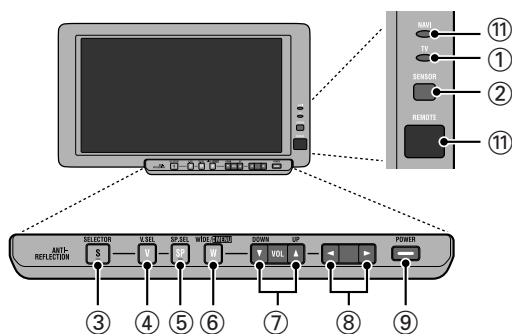

- ① **Indicateur d'alimentation allumé**
Ce témoin lumineux s'allume quand le système est alimenté.
- ② **Détecteur de lumière ambiante**
Détection la lumière ambiante. Avec ce système, la luminosité de l'écran Cristaux se règle automatiquement en fonction de la lumière ambiante.
- ③ **Touche de SELECTOR (sélection)**
Sélectionne simultanément le son et la vidéo du système. Si un équipement audiovisuel est relié aux prises de sortie audio et vidéo du système, le son et la vidéo de la source sélectionnée au moyen de la touche de la sélection sont produits.
- ④ **Touche V.SEL**
Sélectionne uniquement la vidéo du système.
- ⑤ **Touche SP.SEL**
Sélectionne uniquement le son du système.
- ⑥ **Touche WIDE/MENU**
Change le mode d'agrandissement de l'image vidéo 4:3 pour obtenir une image vidéo 16:9. Appuyez sur ces touches pendant 2 secondes ou plus pour afficher le menu de configuration. Une fois que ce menu est affiché, son image bascule à chaque pression sur les touches.
- ⑦ **Touches de réglage du VOLUME (▼/▲)**
Permettent de régler le volume du haut-parleur incorporé ⑩, ou de changer les paramètres de configuration lorsque le menu de configuration est affiché. Ne réglez pas le volume trop haut, car il est nécessaire de toujours entendre la circulation et les véhicules d'intervention d'urgence.
- ⑧ **Touches ◀▶**
Mettez au point lorsque le menu de réglage s'affiche.
- ⑨ **Touche d'alimentation**
Allume ou éteint le système.
- ⑩ **Haut-parleur incorporé**
Emet le son d'un magnéscope ou des annonces.
- ⑪ **Cette partie servira plus tard.**

Mise sous tension

Pour commencer, mettez l'appareil sous tension. N'oubliez pas de démarrer le moteur de la voiture pour économiser la batterie.

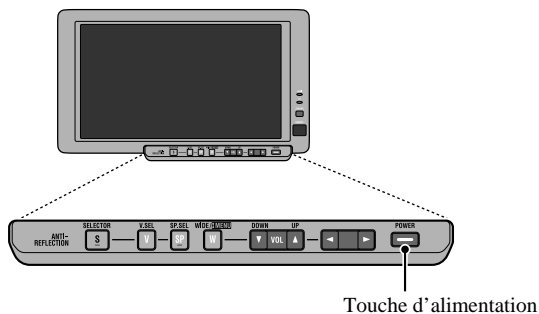

1. Démarrez le moteur de la voiture.

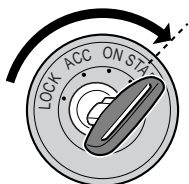

2. Allumez le système.

Appuyez sur la touche d'alimentation. Cette touche permet d'allumer et d'éteindre le système.

Configuration de l'emplacement de l'écran

Lors de la première utilisation de l'écran, définissez l'endroit où il est installé.

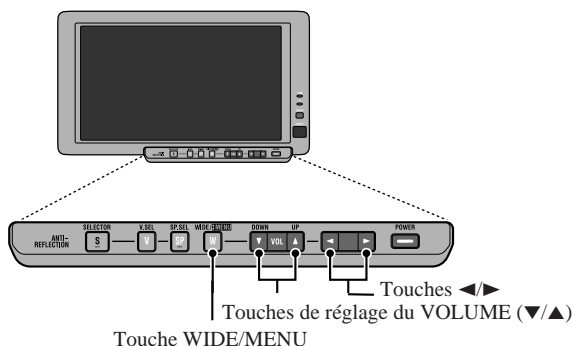

1. Affichez un écran de menu.

Appuyez sur la touche WIDE/MENU pendant 2 secondes ou plus. Le menu [PICTURE ADJUST] s'affiche.

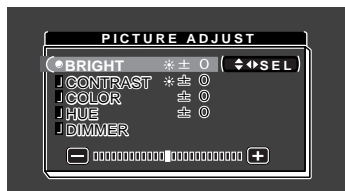

2. Affichez l'écran [DISPLAY SETTING].

Appuyez deux fois sur la touche WIDE/MENU. A chaque pression, le menu de configuration change comme suit :

- ① [PICTURE ADJUST]
- ↓
- ② [INPUT SETTING]
- ↓
- ③ [DISPLAY SETTING] (L'écran à afficher)

④ Sortie de l'écran de menu

L'écran de menu disparaît et l'écran d'origine réapparaît. Si vous vous êtes trompé d'écran, reprenez au 1 ci-dessus.

3. Choisissez l'option [LOCATION].

Appuyez sur les touches de réglage du VOLUME (▼/▲).

▲: pour choisir les options précédentes.

▼: pour choisir les options suivantes.



Choisissez [LOCATION]

4. Choisissez l'emplacement pour l'écran.

Appuyez sur les touches ◀/▶. Les options [FRONT] (avant) et [REAR] (arrière) s'affichent tour à tour. Si l'écran a été placé pour que le conducteur voie les images, choisissez [FRONT] ; dans le cas contraire, choisissez [REAR].

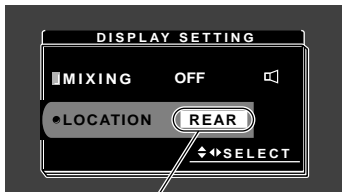

Choisissez [REAR]

5. Terminez le réglage.

Appuyez sur la touche WIDE/MENU.

Appuyez plusieurs fois sur la touche WIDE/MENU pour refermer le menu et mettre fin à la configuration. L'emplacement de l'écran est maintenant paramétré.

Remarque :

- Lorsque [LOCATION] est réglé sur [FRONT], la vidéo ne peut pas être vue si le véhicule est en mouvement. Le menu écran ne peut pas s'afficher si le véhicule est en mouvement ([ATTENTION] s'affiche lorsque le véhicule est en mouvement). Arrêtez le véhicule dans un endroit sûr, tirez le frein à main et attendez que [ATTENTION] disparaisse avant d'utiliser l'appareil.
- [MIXING] servira plus tard.



AVERTISSEMENT

Si cet appareil est installé à un endroit où le conducteur peut le voir, il **FAUT** toujours régler le paramètre d'affichage [DISPLAY SETTING] sur [FRONT]. Sinon, des images risquent de perturber le conducteur s'il y a une possibilité qu'il les voit pendant qu'il conduit.

Si cet appareil est installé à un endroit où le conducteur ne peut pas le voir, il est possible de choisir le paramètre de position [REAR].

L'utilisation de ce produit est soumise aux lois en vigueur en ce qui concerne son emplacement ou son utilisation. PIONNER Corporation ne saurait être tenu pour responsable en cas de problème, de dommage ou de perte financière subis suite à l'utilisation du produit avec un paramètre incorrect ou une violation des lois en vigueur dans votre pays.

Sélection du son, de la vidéo et de la sortie vidéo

La touche de sélection de la source permet de basculer entre la vidéo qui s'affiche à l'écran et le son qui sort du haut-parleur. Il est possible de choisir les éléments affichés si un deuxième écran est branché sur cet appareil.

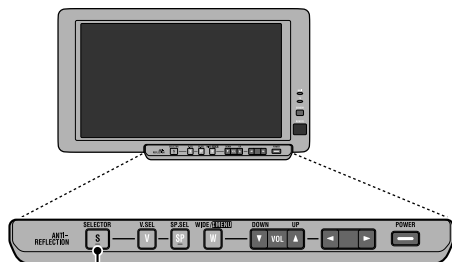

Touche de SELECTOR

1. Sélectionnez le son, la vidéo et la sortie vidéo.

Appuyez sur la touche de sélection. A chaque pression, le son et la vidéo du système changent comme suit :

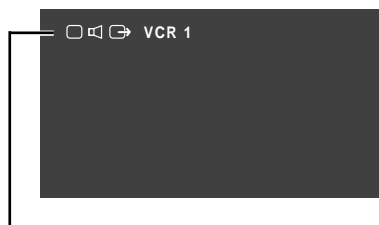

[VCR1] Le son et la vidéo en provenance de l'équipement audiovisuel branché sur la prise d'entrée VCR1.

[VCR2] Le son et la vidéo en provenance de l'équipement audiovisuel branché sur la prise d'entrée VCR2. Ne peut être sélectionné que si [VIDEO] ou [S-VIDEO] a été choisi dans [INPUT SETTING] (Voir page 22).

Passez dans [VCR1]

Remarque:

- Basculé même quand aucun équipement audiovisuel n'est branché sur VCR1.
- Toujours plein quand l'écran de menu (voir page 16) est affiché.
- Vérifiez que le branchement avec l'équipement audiovisuel connecté sur VCR1 ou VCR2 est correct.

Quelques mots concernant la touche de SELECTOR (sélection)

Réglez le volume de la sortie sonore en provenance du haut-parleur incorporé.

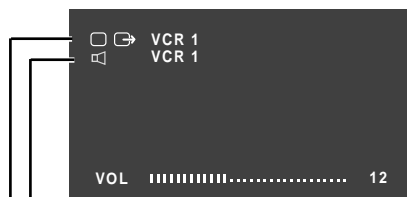

Les icônes du bas sont réglées indirectement.

Les icônes du haut basculent au moyen de la touche de sélection (SELECTOR).



Symbole de sortie externe (il indique la sortie audio et vidéo en provenance de la prise de sortie externe de l'appareil caché.)



Symbole du haut-parleur incorporé. (Ce signe est rouge car il servira plus tard.)



Symbole vidéo

- La touche de sélection associe la vidéo et le son à la prise de sortie externe de l'appareil caché et elle permet de basculer des paramètres.
- Quand la vidéo (ou le son) peut être commuté individuellement, ces données vidéo (ou audio) seront dissociées de la touche de sélection et ne pourront donc plus être commutées au moyen de cette touche. (Exemple : lorsque seule la vidéo est dissociée, la touche de sélection peut être utilisée pour basculer le son de cet appareil et la sortie externe.)

A propos des sorties audio et vidéo Cinch de cet appareil

Le son et la vidéo de la source sélectionnée au moyen de la touche de sélection peuvent être dirigés sur un appareil audiovisuel distinct, par exemple un écran à l'arrière, connecté sur les prises de sortie audio et vidéo Cinch de l'appareil caché.

- La vidéo et le son sélectionnés au moyen de la touche de sélection sont dirigés sur les prises de sortie audio et vidéo Cinch de l'appareil caché.
- La vidéo et le son des sorties externes de cet appareil ne peuvent pas être commutés séparément.
- Les touches V.SEL, SP.SEL et VOLUME n'auront aucun effet si vous les utilisez.



ATTENTION

Positionnez l'écran branché sur la sortie externe branchez l'unité d'escamotage pour que la vidéo ne puisse pas être vue lorsque le véhicule est en mouvement.

Commutation de la vidéo et du son du haut-parleur incorporé

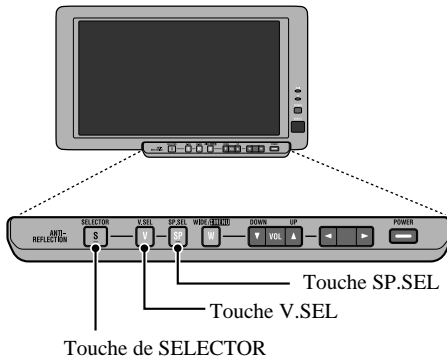

Comment débrancher le haut-parleur incorporé

1. **Faites en sorte que seul le son du haut-parleur incorporé puisse être commuté.**

Appuyez sur la touche SP.SEL pendant 2 secondes ou plus.
Avec commutation uniquement du son du haut-parleur incorporé.

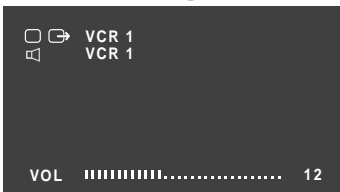

2. **Appuyez sur la touche SP.SEL.**

Seul le son sera commuté quand vous appuierez sur cette touche.

Comment débrancher la vidéo

1. **Faites en sorte que seule la vidéo puisse être commutée.**

Appuyez sur la touche V.SEL pendant 2 secondes ou plus, avec commutation de la vidéo uniquement.

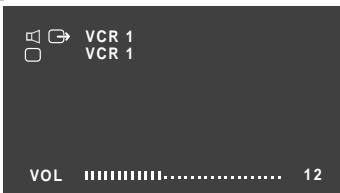

2. Appuyez sur la touche V.SEL.

Seule la vidéo sera commutée entre VCR1 et VCR2 lorsque vous appuierez sur cette touche.

Remarque :

- Pour revenir à la commutation simultanée de la vidéo, du son interne et du son externe : Appuyez sur la touche SP.SEL ou V.SEL pendant 2 secondes ou plus.



La vidéo et le son seront commutés en même temps à chaque pression sur la touche de sélection.

Si vous appuyez sur la touche SP.SEL ou V.SEL alors que le son et la vidéo sont basculés à l'aide de la touche de sélection, [SELECTOR] s'affiche en rouge sur l'écran, ce qui indique que la son et la vidéo peuvent être commutés simultanément à l'aide de la touche de sélection.

Réglage du volume

Réglez le volume de la sortie audio du haut-parleur incorporé.

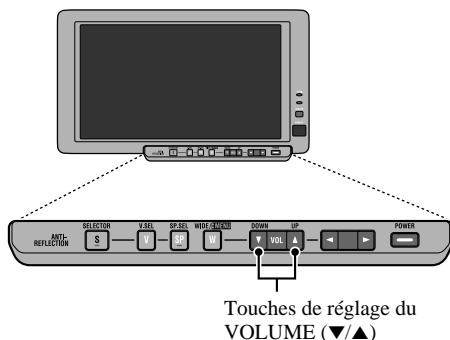

1. Réglez le volume du haut-parleur.

Appuyez sur les touches de réglage du VOLUME (▼/▲).

▲ : pour augmenter le volume

▼ : pour baisser le volume

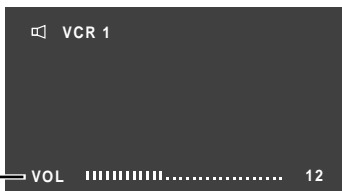

Le volume du haut-parleur incorporé peut être réglé dans un intervalle de 0 à 30. (Le niveau choisi reste affiché pendant environ 4 secondes.)

Changement du mode d'agrandissement de l'écran

Vous pouvez changer la manière dont la vidéo normale (rapport 4:3) s'agrandit pour offrir un format plus large (16:9). Sélectionnez les modes d'agrandissement en fonction du type de vidéo que vous regardez, par exemple des bulletins d'information ou des films.

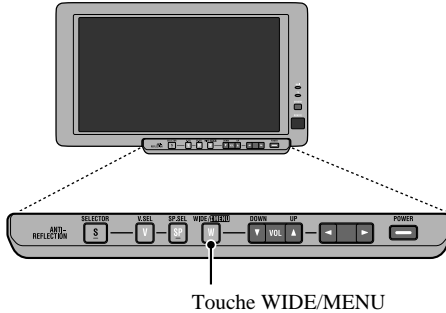

1. Affichez la vidéo qui vous intéresse (voir pages 11, 13).
2. Sélectionnez un mode d'agrandissement.

Appuyez sur la touche WIDE/MENU. A chaque pression, le mode d'agrandissement change comme suit :

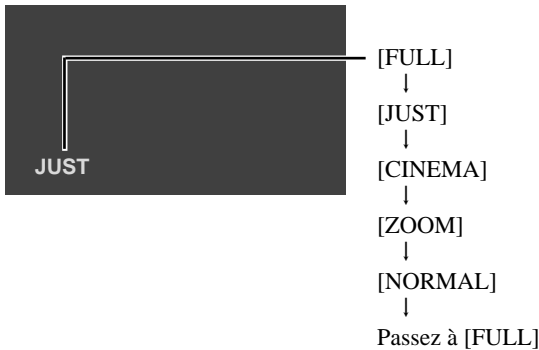

Remarque:

- Des paramètres différents sont stockés pour la vidéo issue de VCR1 et pour celle issue de VCR2.
- L'écran de menu (voir page 17) s'affiche toujours dans le mode FULL.
- Lorsque vous visionnez une vidéo dans un mode d'agrandissement qui ne correspond pas aux proportions largeur/hauteur d'origine, il se peut que celle-ci s'affiche différemment.
- Attention : l'utilisation de la fonction d'agrandissement de ce système dans un but commercial ou de diffusion publique peut constituer une infraction aux droits d'auteur protégés par la loi sur les Copyrights.

Modos d'agrandissement disponibles

FULL (Remplir)

La vidéo au format 4:3 est agrandie uniquement dans le sens de la largeur (horizontalement). Vous bénéficiez alors d'une zone d'image plus large, sans perdre aucune donnée.

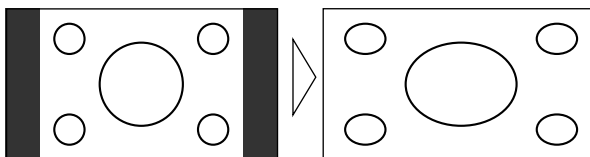

JUST (Juste)

L'image semble davantage agrandie en largeur au fur et à mesure qu'on approche des bords de l'écran. Comme elle est affichée à peu près à la même taille que la vidéo normale vers le milieu de l'écran, vous pouvez la visionner sans la sensation de décalage.

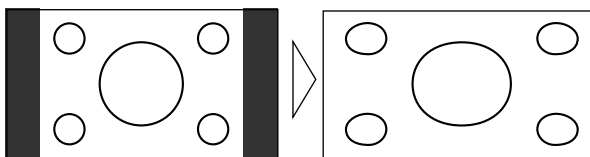

CINEMA (Cinéma)

La vidéo est agrandie verticalement, selon un rapport largeur/hauteur situé entre le mode FULL et le mode ZOOM. Ce mode convient bien aux vidéos plus larges que hautes, par exemple les films, dans lesquelles les titres sont affichés dans des zones noires en dehors de l'image.

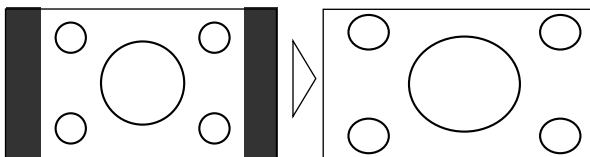

ZOOM (Zoom)

La vidéo au format 4:3 est agrandie proportionnellement dans les deux sens, c'est-à-dire horizontalement et verticalement. Ce mode convient bien aux vidéos plus larges que hautes, par exemple les films, dans lesquelles les titres sont placés sur l'image.

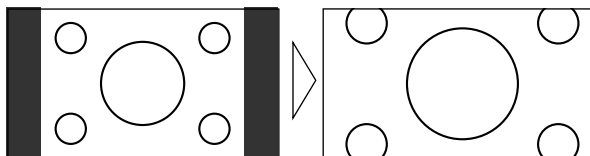

NORMAL (Normal)

La vidéo au format 4:3 est affichée sans aucun agrandissement. Vous regardez alors l'image à la télévision telle qu'elle est diffusée.

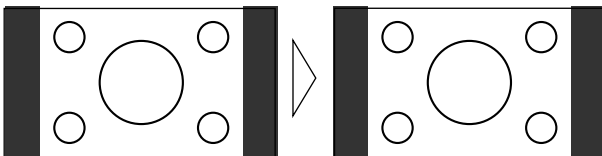

Opérations de base dans l'écran de menu

Ce système offre un certain nombre de fonctions et d'options de configuration et de réglage destinées à faciliter son utilisation. Réglez les paramètres en fonction de vos goûts personnels et des conditions d'utilisation.

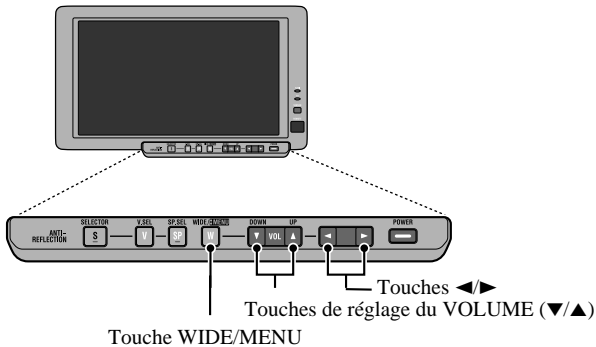

1. Affichez l'écran de menu.

Appuyez sur la touche WIDE/MENU pendant 2 secondes ou plus.
L'écran de menu s'affiche.

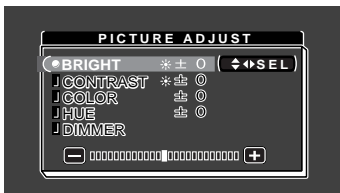

2. Sélectionnez un menu de configuration.

Appuyez sur la touche WIDE/MENU. A chaque pression, le menu de configuration change comme suit :

① [PICTURE ADJUST]

Définit la manière dont la vidéo ou les images sont présentées.



② [INPUT SETTING]

Faites passer le mode de connexion du mécanisme AV de VCR1 à VCR2



③ [DISPLAY SETTING]

Réglez l'emplacement de montage de l'écran.

[MIXING] servira plus tard.



④ Sortez du menu de configuration.

Le menu de configuration se ferme.

3. Sélectionnez une option.

Appuyez sur les touches de réglage du VOLUME (▼/▲).

▲: pour choisir les options précédentes

▼: pour choisir les options suivantes.

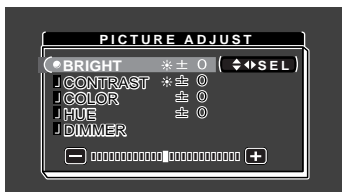

4. Changez le réglage.

Appuyez sur les touches ◀/▶.

▶: pour augmenter les valeurs.

◀: pour réduire les valeurs.

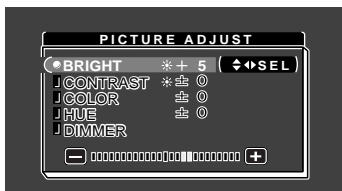

5. Poursuivez ou stoppez la configuration.

Pour continuer à effectuer les autres réglages du menu réglage appuyez sur le bouton WIDE/MENU. Le menu de configuration est affiché.

A chaque pression sur cette touche, le menu de configuration change. La configuration se termine lorsque le menu de configuration se referme.

Réglage de l'image (BRIGHT/CONTRAST/COLOR/HUE)

Vous pouvez changer la luminosité [BRIGHT] du noir, le contraste [CONTRAST], l'obscurcissement des couleurs [COLOR] et la teinte [HUE] de la vidéo. Des paramètres différents sont stockés pour la vidéo de provenance RVB, celle issue de VCR1 et celle issue de VCR2.

1. Affichez la vidéo à régler.

Appuyez sur la touche V.SEL ou SELECTOR.

2. Affichez un écran de menu (voir page 17).

Le menu [PICTURE ADJUST] s'affiche. L'option [BRIGHT] est déjà sélectionnée.

3. Sélectionnez le paramètre à régler.

Appuyez sur les touches de réglage du VOLUME (▼/▲).

4. Réglez le paramètre.

Appuyez sur les touches ◀/▶.

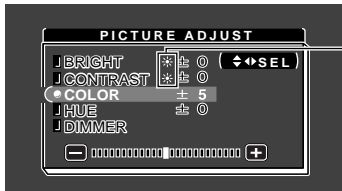

Le capteur externe de lumière de l'écran détecte la luminosité externe et affiche un signe qui indique la luminosité correcte.

- ☾ (bleu) : sombre (pendant la nuit)
- ☀ (jaune) : clair (pendant le jour)

Chacun de ces paramètres peut varier de -24 à +24.

5. Terminez le réglage.

Appuyez sur la touche WIDE/MENU.

A chaque pression, le menu de configuration change.

Appuyez plusieurs fois pour refermer le menu et mettre fin au réglage.

	Réglage de	Côté ◀	Côté ▶
BRIGHT	Luminosité du noir	Fait apparaître le noir plus foncé.	Fait apparaître le noir plus lumineux.
CONTRAST	Contraste	Réduit l'écart entre le noir et le blanc (assombrir)	Augmente l'écart entre le noir et le blanc (éclaircir)
COLOR	Obscurité des couleurs	Eclaircit les couleurs.	Assombrir les couleurs.
HUE	Teinte	Augmente le rouge.	Augmente le vert.

Remarque:

- Les valeurs de la luminosité [BRIGHT] et du contraste [CONTRAST] sont stockées séparément pour un éclairage ambiant clair (le jour) et pour un éclairage ambiant sombre (la nuit).
- Un symbole jaune (☀) ou bleu (☾) s'affiche à droite de [BRIGHT] et de [CONTRAST] sur l'écran, selon que le détecteur de lumière ambiante, placé à l'avant de l'appareil, détermine qu'il fait clair ou qu'il fait sombre.

Réglage de l'image (DIMMER)

La vision peut devenir difficile la nuit lorsque vous agrandissez la vision de la vidéo si l'écran est trop lumineux ou si la luminosité ambiante s'assombrit. Le dispositif met automatiquement au point la luminosité de l'écran à cristaux liquides en fonction de la luminosité ambiante. (réglage intelligent en 3 points de l'intensité). La luminosité réglée de façon automatique peut être ensuite mise au point pour obtenir la luminosité voulue.

1. Affichez un écran de menu (voir page 17).

2. Choisissez [DIMMER].

Appuyez sur les touches de réglage du VOLUME (▼/▲).

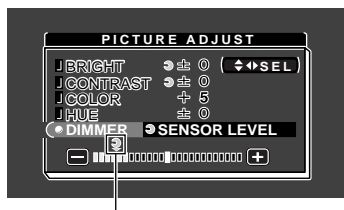

Le capteur externe de lumière de l'écran détecte la luminosité ambiante et modifie la couleur, la forme et la position du signe en fonction de la luminosité réelle (intensité lumineuse externe).

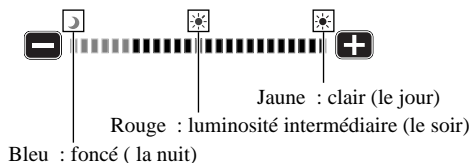

Remarque:

- L'intensité lumineuse externe utilisée comme norme de mise au point par la fonction [DIMMER] (intensité) est indiquée par le signe illustré à l'étape 3 et sa position. Les signes qui indiquent la luminosité ambiante réelle de mise au point de la [BRIGHT] (luminosité) et du [CONTRAST] (Contraste) peut être légèrement différente.

3. Réglez la luminosité.

Appuyez sur les touches ◀▶.

▶: Eclaircir

◀: Assombrir

Plus le symbole jaune s'étend vers la droite, plus l'écran s'éclaircit.

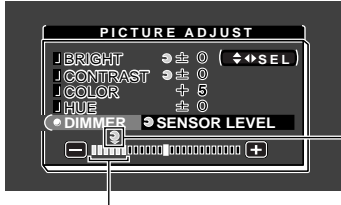

Permet de mettre au point la luminosité de l'écran lorsqu'elle est sombre (☾).

Ce niveau indique que la luminosité de l'écran est en cours de mise au point.
Plus le jaune s'éloigne vers la droite plus l'écran est lumineux.

- L'intensité lumineuse externe courante est réglée et l'écran peut être mis au point
- Plus le jaune se déplace vers la droite plus l'écran est lumineux.

4. Terminez le réglage.

Appuyez sur la touche WIDE/MENU.

A chaque pression, le menu de configuration change.

Appuyez plusieurs fois pour refermer le menu et mettre fin au réglage.

Choix de l'entrée (VCR1, VCR2)

Pour voir les vidéos avec un magnétoscope VCR, TV ou DVD ou avec une autre système branché sur l'unité d'escamotage.

1. Affichez un écran de menu (voir page 17).

2. Affichez [INPUT SETTING].

Appuyez une fois sur la touche WIDE/MENU. [VCR1] est déjà sélectionné.

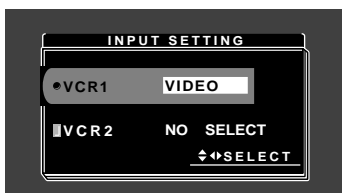

3. Choisissez [VCR1] ou [VCR2].

Appuyez sur les touches de réglage du VOLUME (▼/▲). [VCR1] et [VCR2] s'affichent tour à tour à chaque pression. Choisissez [VCR1] si un seul appareil externe est raccordé au système.

4. Sélectionnez un mode de connexion.

Appuyez sur les touches ◀/▶. Le mode de connexion change. Sélectionnez celui de l'appareil externe source à droite de [VCR1] ou [VCR2].

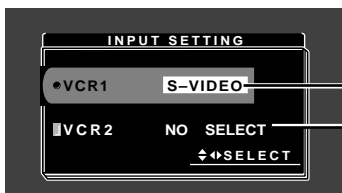

Transitions des modes de sélection

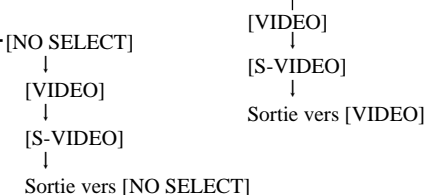

- Choisissez [VIDEO] pour voir la vidéo sur l'appareil branché sur l'ENTRÉE VIDEO Sortie. (Consultez la page 27).
- Choisissez [S-VIDEO] pour voir la vidéo sur l'appareil branché sur l'ENTRÉE S-VIDEO Sortie. (Consultez la page 27).

5. Terminez le réglage.

Appuyez sur la touche WIDE/MENU.

A chaque pression, le menu de configuration change. Appuyez plusieurs fois pour refermer le menu et mettre fin au réglage.

- Si [VCR2] (NO SELECT) est sélectionné, la touche V.SEL ou SELECTOR ne permettra pas de basculer l'écran vers [VCR2].

ATTENTION

- Si de l'humidité ou un corps étranger devait s'infiltrer dans l'unité, mettez-la immédiatement hors tension (OFF) et consultez votre concessionnaire ou un centre de service PIONEER agréé. Utiliser l'unité sans vérification pourrait provoquer un incendie, une électrocution ou d'autres problèmes.
- Si vous constatez une fumée, un bruit ou une odeur étrange ou toute autre anomalie liée à l'écran, mettez-le immédiatement hors tension (OFF) et consultez votre concessionnaire ou un centre de service PIONEER agréé. Utiliser l'unité sans vérification pourrait provoquer une panne du système.
- Ne déposez pas le couvercle arrière de l'écran car la présence de composants sous haute tension pourrait provoquer une électrocution. Confiez tout travail d'inspection, de réglage ou de réparation à un concessionnaire ou à un centre de service PIONEER agréé.

Maniement de l'écran

- Lorsque l'écran ne sert pas, la lumière solaire directe et les températures élevées/basses.
- Utilisez l'écran en tenant compte des plages de température suivantes.
Plage de température d'utilisation: de -10 à +50°C [+14 à 122°F]
Plage de température de rangement: de -20 à +80°C [-4 à 176°F]
Si la température dépasse les maxima et minima de la plage indiquée, l'écran risque de ne pas fonctionner correctement.
- L'écran Cristaux de cet article a été traité pour améliorer sa lecture dans une voiture. N'appuyez pas fortement sur le verre car il pourrait se briser.
- Pour éviter de le griffer ou de le salir, ne touchez pas le verre de l'écran Cristaux.

A propos de l'écran à cristaux liquides (LCD)

- De petits points noirs ou des points blancs (points lumineux) peuvent apparaître sur l'écran Cristaux du fait des caractéristiques de ce genre d'écran, mais ils ne constituent en rien un problème pour l'affichage.
- A basse température, l'écran Cristaux peut rester foncé pendant quelques instants après la mise sous tension.
- La lecture de l'écran peut s'avérer difficile s'il est exposé en plein soleil.

Entretien de l'écran

- Coupez l'alimentation électrique de l'écran Cristaux avant d'en enlever la poussière ou de le nettoyer; utilisez pour cela un linge doux et sec.
- Veillez à ne pas griffer la surface de l'écran lors de son nettoyage. N'utilisez pas de détergents chimiques abrasifs à cette fin.
- N'utilisez pas de chiffon humide pour nettoyer l'écran, ni de solvants organiques comme l'essence, ni de diluants.

A propos du petit tube fluorescent

- Un petit tube fluorescent est incorporé à l'affichage pour éclairer l'écran Cristaux.
 - * La lampe fluorescente s'use et sa durée de vie est limitée.
 - * En fonction des conditions d'utilisation, ce tube fluorescent doit durer environ 10.000 heures. (Notez qu'une utilisation par basse température réduit la durée de service du tube fluorescent.)
 - * Lorsque le tube fluorescent atteint la fin de sa vie utile, l'écran s'assombrit et les images n'y sont plus visibles. Dans ce cas, consultez votre concessionnaire ou un centre de service PIONEER agréé.

ATTENTION

- **PIONEER ne vous recommande pas d'installer ou d'entretenir vous-même cet écran, car ces travaux peuvent présenter un risque d'électrocution ou d'autres dangers. Confiez tous les travaux d'installation et d'entretien de votre écran au personnel de service Pioneer agréé.**
- **Immobilisez toutes les câblages avec des serre-fils ou du ruban isolant. Ne laissez aucun conducteur à nu.**
- **Ne forez pas un orifice vers le compartiment du moteur afin de raccorder le fil jaune de l'appareil sur la batterie du véhicule car les vibrations du moteur pourraient à la longue abîmer l'isolation du fil au point de passage entre l'habitacle et le compartiment du moteur. Veillez tout particulièrement à bien immobiliser le fil à ce point.**
- **Une situation très dangereuse pourrait se présenter si le fil de l'écran devait s'enrouler autour de la colonne de direction ou du levier des vitesses. Veillez à installer l'écran de telle sorte que rien ne fasse obstacle à la conduite.**
- **Assurez-vous que les câblages ne font pas obstacle aux pièces mobiles du véhicule, telles que le levier des vitesses, le frein à main ou le mécanisme de coulissement des sièges.**
- **Ne court-circuitiez pas les fils car le circuit de protection ne fonctionnerait plus correctement.**
- **N'alimentez jamais un autre appareil électrique en coupant l'isolant du fil d'alimentation de l'unité d'affichage et y attachant un autre fil. La capacité de courant du fil serait dépassée et cela causerait une surchauffe.**

Avant d'installer l'unité

- Cette unité est conçue pour des véhicules à batterie de 12 volts et mise à la masse négative. Avant d'installer le système (surtout dans un véhicule tout-terrain, camion ou bus), vérifiez la tension de la batterie.
- Débranchez la borne négative (-) de la batterie pour éviter tout risque de court-circuit.

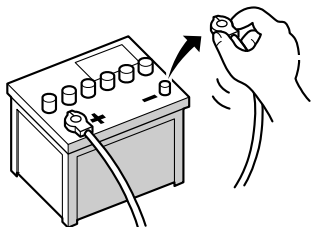

Pour éviter des dégâts

- Pour débrancher un connecteur, tirez sur le connecteur proprement dit et pas sur son fil, car il pourrait en être arraché.
- Si l'appareil doit être installé dans un véhicule dont la clé de contact ne comporte pas de position ACC (accessoires) comme illustré à la Fig. 2, branchez le conducteur rouge de l'unité sur la borne contrôlée par la position ON/OFF (marche/arrêt) de la clé de contact. Sans cette précaution, la batterie du véhicule va se décharger.



Fig. 1

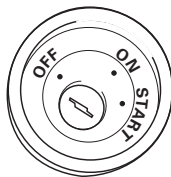
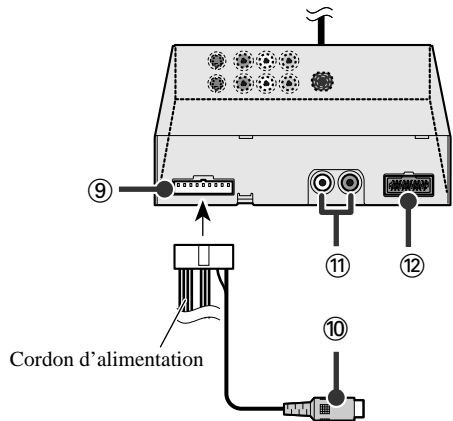
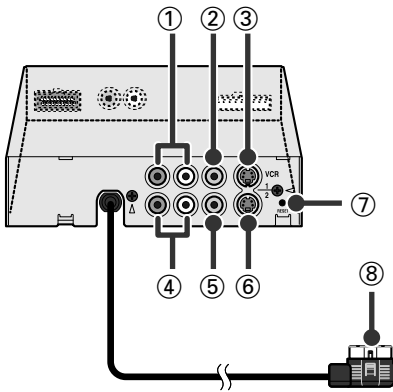

Fig. 2

Noms et fonctions des prises de raccordement

■ Appareil caché



Cordon d'alimentation

① **Entrée audio Cinch VCR1 (blanc, rouge)**

Reçoit le son stéréo comme depuis un magnétoscope ou un DVD.

② **Entrée vidéo Cinch VCR1 (jaune)**

Reçoit la vidéo comme depuis un magnétoscope ou un DVD.

③ **Entrée S-VIDEO VCR1 (noir)**

Reçoit la sortie vidéo S-Vidéo lorsque l'écran est couplé à un équipement audiovisuel prenant en charge une prise de sortie S-Vidéo.

④ **Entrée audio Cinch VCR2 (blanc, rouge)**

Reçoit le son stéréo comme depuis un magnétoscope ou un DVD.

⑤ **Entrée vidéo Cinch VCR2 (jaune)**

Reçoit la vidéo comme depuis un magnétoscope ou un DVD.

⑥ **Entrée S-VIDEO VCR2 (noir)**

Reçoit la SORTIE S-VIDEO lorsque l'écran est associé à un mécanisme AV qui supporte un terminal SORTIE S-Vidéo.

⑦ **Touche de réinitialisation**

Réinitialise le microprocesseur de l'écran. Appuyez avec la pointe d'un stylo ou un objet de même type.

⑧ **Sortie d'écran RVB (blanc)**

Branchez sur l'unité écran.

⑨ **Alimentation électrique**

Reçoit le cordon d'alimentation fourni.

⑩ **Sortie vidéo Cinch (jaune)**

Se branche sur un autre équipement audiovisuel. La vidéo sélectionnée avec cet écran est dirigée sur cette prise.

⑪ **Sortie audio Cinch (blanc, rouge)**

Se branche sur un autre équipement audiovisuel. Le son sélectionné avec cet écran est dirigé sur ces prises.

⑫ **Ce connecteur servira plus tard.**

Branchement du cordon d'alimentation

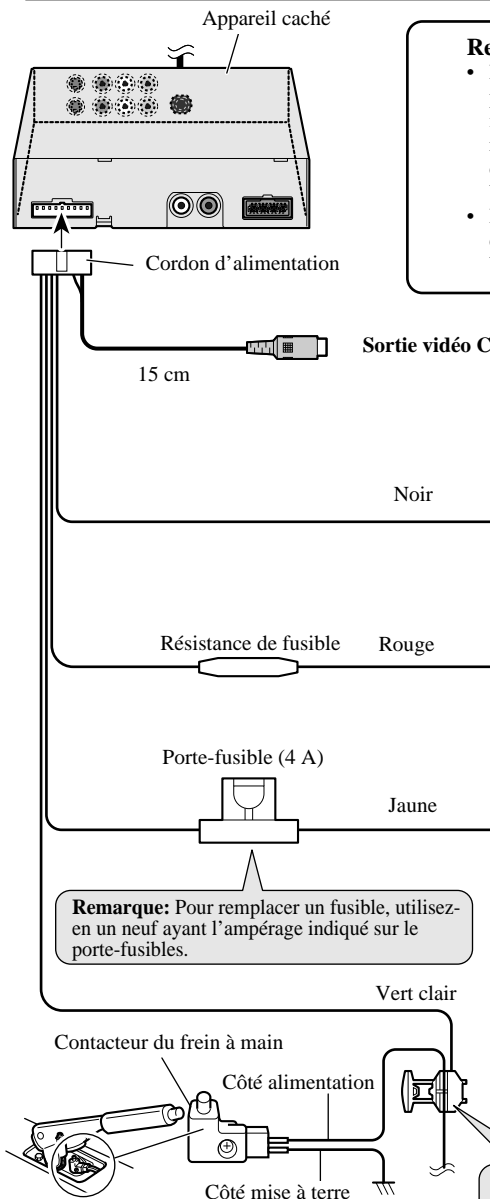

Remarque:

- Les cordons de cet appareil et ceux d'autres produits peuvent être de couleur différente même s'ils ont la même fonction. Lors du raccordement de cet appareil à un autre, consultez le mode d'emploi de chacun d'eux et branchez les cordons qui ont la même fonction.
- Les conducteurs jaune, rouge et orange doivent être raccordés sur le côté opposé des bornes du boîtier à fusibles provenant de la batterie.

MASSE

A la carrosserie (partie métallique) du véhicule.

ACC

A la borne électrique, contrôlée par la position ON/OFF de la clé de contact (courant continu 12 V). Ne raccordez pas ce fil sur les bornes continuellement sous tension. S'il est branché sur ces bornes, la batterie va se décharger.

Batterie +

A la borne toujours sous tension, quelle que soit la position de la clé de contact.

Frein à main

Utilisé pour détecter l'état ON/OFF du frein à main. Ce conducteur doit être raccordé sur l'alimentation du contacteur de frein à main.

Remarque: Pour remplacer un fusible, utilisez-en un neuf ayant l'ampérage indiqué sur le porte-fusibles.

Remarque: La position du contacteur de frein à main dépend du modèle de véhicule. Pour les détails, consultez le manuel de l'utilisateur du véhicule ou un concessionnaire.

Méthode de connexion



Immobilisez le fil d'alimentation du contacteur de frein à main.

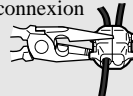

➔ Serrez fermement avec une pince à mâchoires pointues.

Raccordement du système

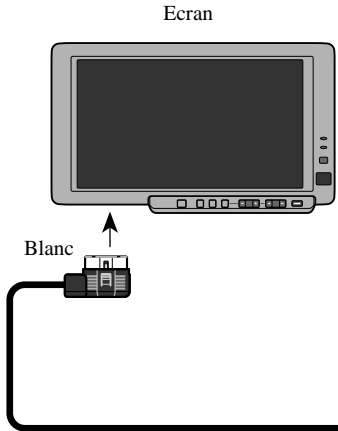

Remarque:

- Ce système propose des paramètres d'emplacement de montage, [LOCATION] : [FRONT/REAR]. N'oubliez pas de régler ce paramètre après l'installation du système. (Consultez la page 9).

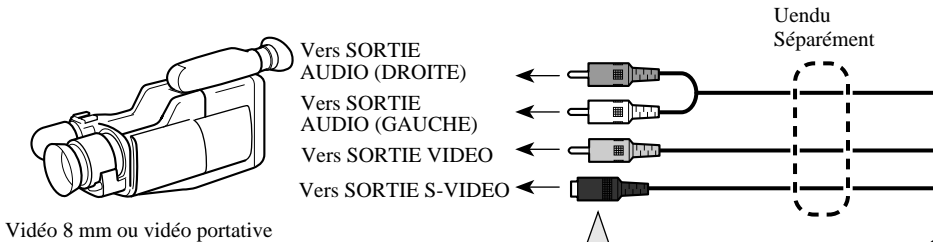

Lorsqu'un équipement vidéo doté d'une prise S-VIDEO est branché, les images envoyées par la prise de sortie S-VIDEO entrent dans cet appareil.
Même lorsqu'un signal vidéo S-VIDEO est dirigé vers cet appareil, mettez aussi en entrée le signal vidéo SORTIE (jaune) ; sinon, la vidéo ne sera pas émise par la prise de sortie vidéo de cet appareil.

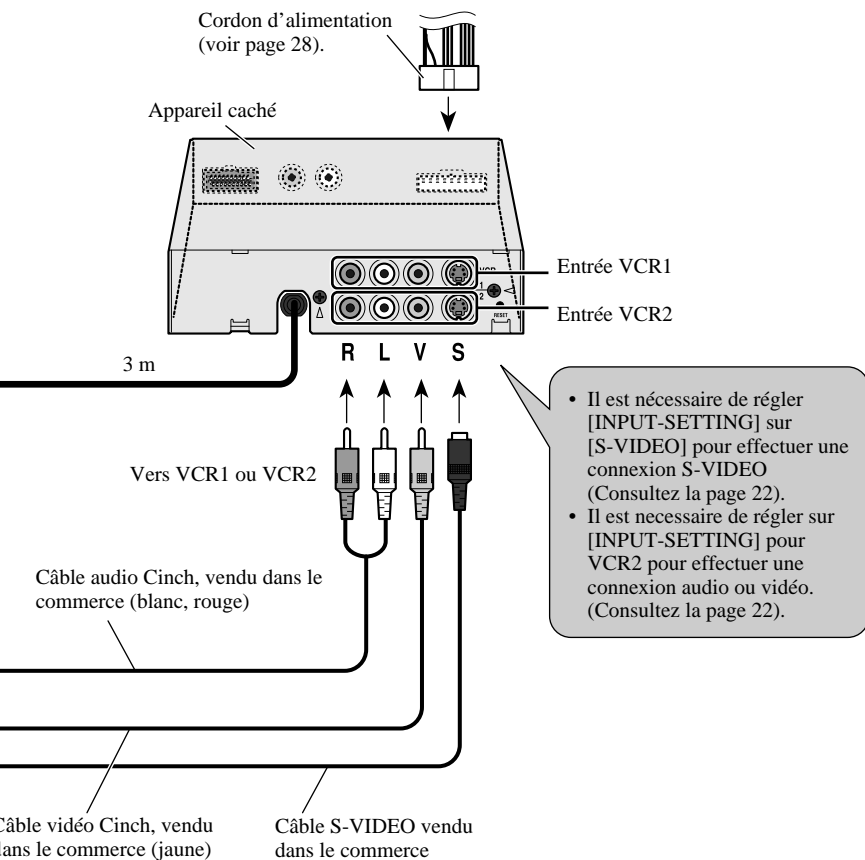

Connexions audio Cinch et sortie vidéo

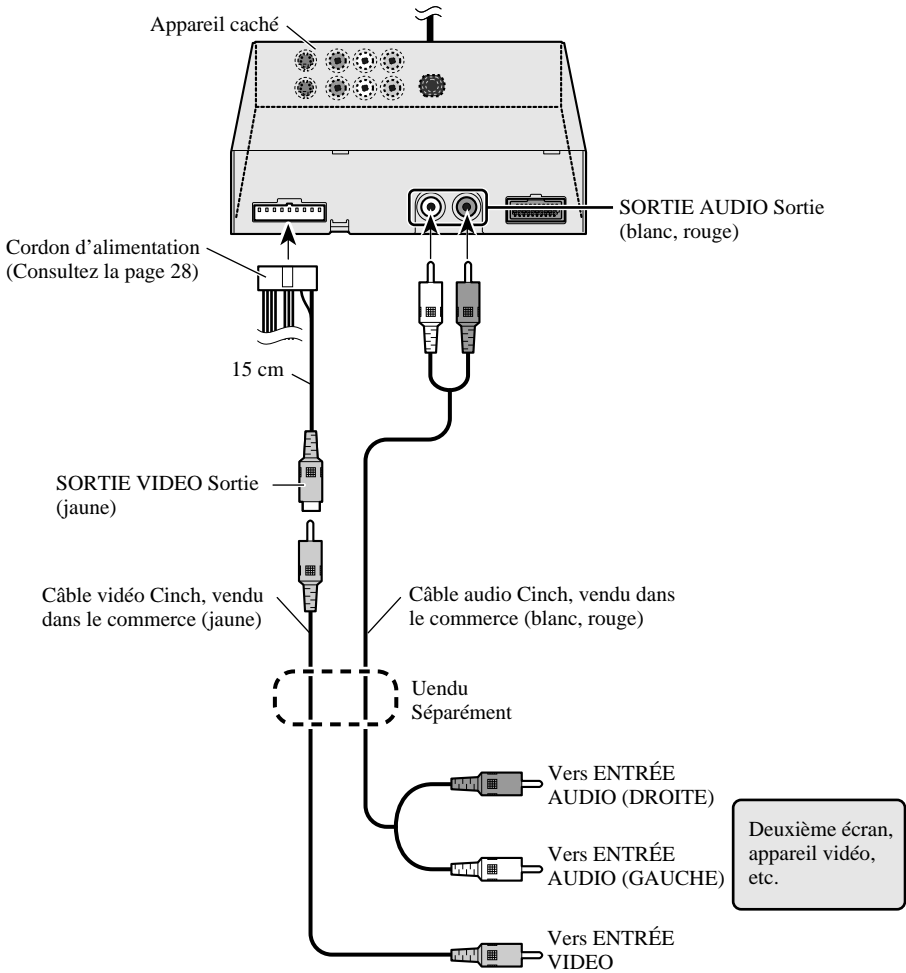

ATTENTION

- Pour les instructions de montage de l'écran, consultez votre revendeur.
- Les lois de certains états peuvent interdire ou limiter l'installation et l'emploi de ce système dans les voitures. Conformez-vous à toutes les lois et réglementations en vigueur sur l'installation, l'utilisation et le fonctionnement de l'écran.
- N'installez pas l'écran à un endroit où (i) il réduirait le champ de vision du conducteur, (ii) il gênerait le fonctionnement des systèmes du véhicule ou des dispositifs de sécurité, notamment les airbags, ou (iii) il diminuerait la sécurité de la conduite.
- PIONEER ne vous recommande pas d'installer ou d'entretenir vous-même cet écran, car ces travaux peuvent présenter un risque d'électrocution ou d'autres dangers. Confiez tous les travaux d'installation et d'entretien de votre écran au personnel de service PIONEER agréé.
- Si cet appareil est installé à un endroit où le conducteur peut le voir, il FAUT toujours régler le paramètre d'affichage [DISPLAY SETTING] (L'écran a afficher) sur [FRONT] (avant). Sinon, des images risquent de perturber le conducteur s'il y a une possibilité qu'il les voit pendant qu'il conduit. Si cet appareil est installé à un endroit où le conducteur ne peut pas le voir, il est possible de choisir le paramètre de position [REAR] (arrière). L'utilisation de cet appareil est soumise aux lois en vigueur en ce qui concerne son emplacement ou son utilisation. PIONEER Corporation ne saurait être tenu pour responsable en cas de problème, de dommage ou de perte financière subis suite à l'utilisation du produit avec un paramètre incorrect ou une violation des lois en vigueur dans votre pays.
- Installez l'écran entre le siège du conducteur et celui du passager avant de manière qu'il ne soit cogné ni par l'un ni par l'autre en cas de freinage brusque.
- N'installez pas l'écran à un endroit où il gênerait le déploiement total de l'airbag.
- N'installez pas l'écran à un endroit où il gênerait les performances des dispositifs du véhicule, y compris les airbags.
- Avant d'y forer des trous, assurez-vous que rien ne se trouve derrière la planche de bord ou une cloison. Veillez à ne pas endommager les canalisations de carburant, circuits de freinage ou câbles d'alimentation.
- A l'emploi de vis, faites attention à un contact éventuel avec un conducteur électrique. Des vibrations pourraient endommager les fils et provoquer un court-circuit ou d'autres dégâts sur le véhicule.
- Une situation très dangereuse pourrait se présenter si le fil de l'écran devait s'enrouler autour de la colonne de direction ou du levier des vitesses. Veillez à installer l'écran de telle sorte que rien ne fasse obstacle à la conduite.
- Assurez-vous qu'aucun fil ou conducteur n'est coincé dans une porte ou le mécanisme de coulissement d'un siège, car ceci pourrait provoquer un court-circuit.

Avant l'installation et la fixation

- Effectuez d'abord des connexions temporaires afin de vérifier si l'unité et le système fonctionnent correctement.

Avant d'employer le ruban adhésif

- Afin de fixer le ruban adhésif, assurez-vous que l'endroit n'est ni humide ni souillé par de la poussière ou de l'huile, etc.

Installation de l'unité principale

Précautions d'installation

- Ne jamais installer cet appareil dans des emplacements tels que ceux indiqués ci-dessous, à cause des risques de dysfonctionnement causés par des températures trop élevées.
 - * le tableau de bord ou la plage arrière où il est exposé directement aux rayons du soleil.
 - * près des grilles de sortie du chauffage.
- Près des portes ou autres ouvertures, où il risque d'être exposé à la pluie.
- Si vous l'installez sous le siège avant, vérifiez qu'il n'entrave pas le déplacement du siège vers l'avant ou vers l'arrière.
- Il est possible de l'installer directement sur le tapis si le velcro dur y adhère correctement. Dans ce cas, n'utilisez pas le velcro souple.

Montage de l'unité d'escamotage

Collez l'velcro dur (fourni) sous l'appareil caché et collez l'autre velcro (fourni) à l'endroit où vous voulez l'installer.

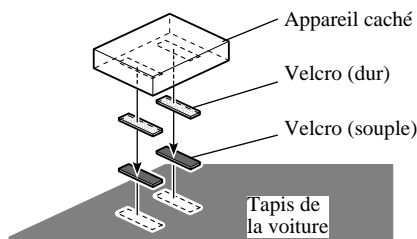

Touche de réinitialisation

Utilisez la touche de réinitialisation pour réinitialiser le microprocesseur de l'écran, dans les situations suivantes :

- Lorsqu'une connexion est terminée
- Lorsque le système semble ne pas fonctionner correctement
- Lorsqu'une image ne s'affiche pas correctement

Le système est réinitialisé par défaut lorsque vous appuyez sur le bouton reset. Les réglages mémorisés tels que [INPUT SETTING] (réglages entrée) peuvent se perdre. S'ils sont perdus définissez-les à nouveau.

Comment utiliser la touche de réinitialisation

Appuyez dessus avec la pointe d'un stylo ou d'un objet pointu.

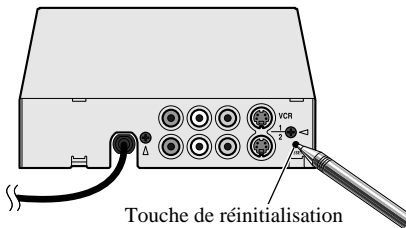

Fiche technique

Données générales

Alimentation CC 14,4 V (de 10,8 à 15,1 V autorisé)
Mise à la masse Type négatif
Consommation maximum 2,0 A

Unité écran

Dimensions 8 pouces en diagonale
(Surface réelle d'affichage: 178 × 102 mm)
Pixels 336.960 (234 × 1.440)
Type Matrice active TFT, type à transmission
Plage de température d'utilisation De -10 à +50 °C
[+14 à +122 °F]
Plage de température de rangement De -20 à +80 °C
[-4 à +176 °F]
Haut-parleur intégré Ø 36 mm
Dimensions 222 (L) × 134 (H) × 37 (P) mm
Poids 550 g

Unité d'escamotage

Niveau de sortie vidéo externe 1 V_{p-p}/75 Ω
Niveau d'entrée vidéo externe 1 V/22 kΩ
Impédance de sortie maximale 1 V_{p-p}/75 Ω
Niveau maximum de sortie audio externe 1 V/1 kΩ
Dimensions 156 (L) × 95 (H) × 37 (P) mm
Poids 711 g

Remarque:

- Les spécifications et l'aspect sont sujets à modifications sans avis préalable. Sur des points de détail, il se peut que les articles réels soient différents de ceux illustrés dans cette brochure.

PIONEER CORPORATION

4-1, MEGURO 1-CHOME, MEGURO-KU, TOKYO 153-8654, JAPAN

PIONEER ELECTRONICS (USA) INC.

P.O. Box 1760, Long Beach, California 90801, U.S.A.

TEL: (800) 421-1404

PIONEER EUROPE N.V.

Haven 1087 Keetberglaan 1, 9120 Melsele, Belgium

TEL: (0) 3/570.05.11

PIONEER ELECTRONICS AUSTRALIA PTY. LTD.

178-184 Boundary Road, Braeside, Victoria 3195, Australia

TEL: (03) 9586-6300

PIONEER ELECTRONICS OF CANADA, INC.

300 Allstate Parkway, Markham, Ontario L3R 0P2, Canada

TEL: (905) 479-4411

PIONEER ELECTRONICS DE MEXICO, S.A. de C.V.

San Lorenzo Num 1009 3er piso Desp. 302

Col. Del Valle, Mexico D.F. C.P. 03100

TEL: 5-688-52-90

Published by Pioneer Corporation.
Copyright © 2000 by Pioneer Corporation.
All rights reserved.

Publication de Pioneer Corporation.
Copyright © 2000 Pioneer Corporation.
Tous droits de reproduction et de traduction réservés.

Free Manuals Download Website

<http://myh66.com>

<http://usermanuals.us>

<http://www.somanuals.com>

<http://www.4manuals.cc>

<http://www.manual-lib.com>

<http://www.404manual.com>

<http://www.luxmanual.com>

<http://aubethermostatmanual.com>

Golf course search by state

<http://golfingnear.com>

Email search by domain

<http://emailbydomain.com>

Auto manuals search

<http://auto.somanuals.com>

TV manuals search

<http://tv.somanuals.com>