

Operation Manual

Mode d'emploi

AV Receiver / CD Player with 6.5 inch Wide Display
Récepteur audiovisuel, lecteur de CD et écran
de 6,5 pouces de large

AVH-P6400CD

AV Receiver with 6.5 inch Wide Display
Récepteur audiovisuel et écran
de 6,5 pouces de large

AVH-P6400

Thank you for buying this Pioneer product.

Please read through these operating instructions so you will know how to operate your model properly. *After you have finished reading the instructions, put them away in a safe place for future reference.*

01 Before You Start

- IMPORTANT SAFEGUARDS 6
- About this unit 7
- About this manual 7
- After-sales service for Pioneer products 7
- To ensure safe driving 8
 - When Using a Display connected to Rear Video Output 8
- Precautions 8
- CD playback (Only AVH-P6400CD) 8
- To avoid battery exhaustion 8
- To protect the LCD screen of the display 9
- When viewing is difficult, use BRIGHT and DIMMER to adjust 9
- Remote control and care 9
 - Battery 9
- About the XM READY mark 10
- Protecting your unit from theft 10
 - Removing the operation panel 10
 - Attaching the operation panel 11
- Resetting the Microprocessor 11
- What's what 13
- Remote control 14

02 Power ON/OFF

- Turning the unit on 15
- Closing the Display 15
- Screen Angle Adjustment 15
- Selecting a source 16
- Turning the unit off 16

03 Common Operations

- Source display 17
- Displays menus (Example: Tuner) 17

04 Display

- Changing the wide mode 18
- Video Adjust 19
- DIMMER Settings 20

05 Tuner

- Listening to the radio 21
- Introduction of advanced tuner operation 22
- Storing broadcast frequencies 22
- Tuning in strong signals 23
- Storing the strongest broadcast frequencies 23

06 Built-in CD Player

- Playing a CD (Only AVH-P6400CD) 24
- Introduction of advanced built-in CD player operation (Only AVH-P6400CD) 25
- Repeating play 25
- Playing tracks in a random order 25
- Scanning tracks of a CD 26
- Playing back from the track list 26
- Pausing CD playback 26
- Using disc title functions 26
 - Entering disc titles 27
 - Displaying titles on CD TEXT discs 28

07 Multi-CD Player

- Playing a CD 29
- 50-disc multi-CD player 29
- Introduction of advanced multi-CD player operation 30
- Repeating play 30
- Playing tracks in a random order 31
- Scanning CDs and tracks 31
- Playing back from the track list 31
- Pausing CD playback 32
- Using compression and bass emphasis 32
- Using ITS playlists 32
 - Creating a playlist with ITS programming 32
 - Erasing a track from your ITS playlist 33

- Playback from your ITS playlist **33**
- Erasing a CD from your ITS playlist **34**

Using disc title functions **34**

- Entering disc titles **34**
- Displaying disc titles **35**

Using CD TEXT functions **35**

- Displaying titles on CD TEXT discs **35**

08 DAB Tuner

Display and indicators **36**

Switching the display **37**

Using dynamic label **37**

- Displaying dynamic label **37**

Switching the road traffic flash and transport flash on or off **37**

Canceling road traffic flash and transport flash interruptions part way through **38**

Switching the News Flash on or off **38**

Introduction of advanced DAB tuner operation **38**

Setting the announcement support interruption **38**

Selecting services from the available service list **39**

Searching the available PTY **39**

Service component function **40**

P.CH MEMORY Function **40**

09 TV Tuner

Display and indicators **41**

Basic operation **41**

Storing broadcast stations **41**

Recalling broadcast stations **42**

Changing a band **42**

TV menu **42**

BSSM (Best Station Sequential Memory) **42**

Selecting channels from the preset channel list **43**

10 DVD

Display and indicators **44**

Introduction of advanced DVD player operation **45**

About Remote Control Operation mode switch **45**

Information indications are displayed **46**

Disc Playback **46**

Chapter and Track Advance/Return **47**

Returning to the Previous Chapter/Track **47**

Specifying Title/Chapter/Track (Direct Search) **47**

- Specifying Title **47**
- Specifying Chapter **47**
- Specifying Track **48**

Disc Fast Forward/Reverse **48**

- Fast Forward **48**
- Fast Reverse **49**

Stopping Playback **49**

Still, Frame-by-Frame and Slow Motion Playback **49**

- Still Playback **49**
- Frame-by-Frame Playback **50**
- Slow Motion Playback **50**

Operating using Information Display 1 **50**

- Specifying time **51**
- Switching audio, subtitle and angle **51**

Operating with Information Display 2 **51**

- Switching Repeat play range **52**
- Switching audio L/R **52**

11 Audio Adjustments

- Introduction of audio adjustments **53**
- Setting the sound focus equalizer **54**
- Using balance adjustment **54**
- Using the equalizer **55**
 - Recalling equalizer curves **55**
 - Adjusting equalizer curves **55**
- Adjusting bass **56**
- Adjusting treble **56**
- Adjusting loudness **57**
- Using subwoofer output **57**
- Using non fading output **57**
- Using the high pass filter **58**
- Adjusting source levels **58**

12 Initial Settings

- Adjusting initial settings **59**
- Switching the warning tone **59**
- Switching the auxiliary setting **59**
- Setting the rear output and subwoofer controller **60**
- Switching the Telephone Muting/Attenuation **60**

13 Other Functions

- Setting remote control code type **61**
- Using different entertainment displays **61**
- Using the AUX source **61**
 - Selecting AUX as the source **61**
 - Setting the AUX title **61**
- Introduction of set up **62**
- Selecting the video **62**
- Setting the automatic open mode **63**
- Setting the time **64**
- Listening to XM tuner **64**
 - Switching the display **65**
 - Switching the channel select mode **65**
- Recalling channel **65**
- Storing the channel **65**

Introduction of advanced XM tuner operation **66**

- Switching the channel select mode **66**
- Display the ID Code **66**

Storing and recalling broadcast frequencies **67**

14 Additional Information

- CD player and care (Only AVH-P6400CD) **67**
- CD-R/CD-RW discs **68**
- Understanding built-in CD player error messages (Only AVH-P6400CD) **68**
- Using the Display Correctly **69**
 - Handling the Display **69**
 - About the Liquid Crystal Display (LCD) Screen **69**
 - Keeping the Display in Good Condition **70**
 - About the Small Fluorescent Tube **70**
- Specifications **70**



Dear Customer:

Selecting fine audio equipment such as the unit you've just purchased is only the start of your musical enjoyment. Now it's time to consider how you can maximize the fun and excitement your equipment offers. This manufacturer and the Electronic Industries Association's Consumer Electronics Group want you to get the most out of your equipment by playing it at a safe level. One that lets the sound come through loud and clear without annoying blaring or distortion—and, most importantly, without affecting your sensitive hearing.

Sound can be deceiving. Over time your hearing “comfort level” adapts to higher volumes of sound. So what sounds “normal” can actually be loud and harmful to your hearing. Guard against this by setting your equipment at a safe level BEFORE your hearing adapts.

To establish a safe level:

- Start your volume control at a low setting.
- Slowly increase the sound until you can hear it comfortably and clearly, and without distortion.

Once you have established a comfortable sound level:

- Set the dial and leave it there.

Taking a minute to do this now will help to prevent hearing damage or loss in the future. After all, we want you listening for a lifetime.

We Want You Listening For A Lifetime

Used wisely, your new sound equipment will provide a lifetime of fun and enjoyment. Since hearing damage from loud noise is often undetectable until it is too late, this manufacturer and the Electronic Industries Association's Consumer Electronics Group recommend you avoid prolonged exposure to excessive noise. This list of sound levels is included for your protection.

Decibel

Level	Example
30	Quiet library, soft whispers
40	Living room, refrigerator, bedroom away from traffic
50	Light traffic, normal conversation, quiet office
60	Air conditioner at 20 feet, sewing machine
70	Vacuum cleaner, hair dryer, noisy restaurant
80	Average city traffic, garbage disposals, alarm clock at two feet.

THE FOLLOWING NOISES CAN BE DANGEROUS UNDER CONSTANT EXPOSURE

90	Subway, motorcycle, truck traffic, lawn mower
100	Garbage truck, chain saw, pneumatic drill
120	Rock band concert in front of speakers, thunderclap
140	Gunshot blast, jet plane
180	Rocket launching pad

Information courtesy of the Deafness Research Foundation.



This equipment has been tested and found to comply with the limits for a class B digital device, pursuant to Part 15 of the FCC Rules. These limits are designed to provide reasonable protection against harmful interference in a residential installation. This equipment generates, uses and can radiate radio frequency energy and, if not installed and used in accordance with the instructions, may cause harmful interference to radio communications. However, there is no guarantee that interference will not occur in a particular installation. If this equipment does cause harmful interference to radio or television reception, which can be determined by turning the equipment off and on, the user is encouraged to try to correct the interference by one or more of the following measures:

- Reorient or relocate the receiving antenna.
- Increase the separation between the equipment and receiver.
- Connect the equipment into an outlet on a circuit different from that to which the receiver is connected.
- Consult the dealer or an experienced radio/TV technician for help.

Information to User

Alteration or modifications carried out without appropriate authorization may invalidate the user's right to operate the equipment.

[For Canadian model]

This Class B digital apparatus complies with Canadian ICES-003.

IMPORTANT SAFEGUARDS

Please read all of these instructions regarding your display and retain them for future reference

- 1 Read this manual fully and carefully before operating your display.**
- 2 Keep this manual handy for future reference.**
- 3 Pay close attention to all warnings in this manual and follow the instructions carefully.**
- 4 Do not allow other persons to use this system until they have read and understood the operating instructions.**
- 5 Do not install the display where it may (i) obstruct the driver's vision, (ii) impair the performance of any of the vehicle's operating systems or safety features, including air bags, or (iii) impair the driver's ability to safely operate the vehicle.**
- 6 As with any accessory in your vehicle's interior, the display should not divert your attention from the safe operation of your vehicle. If you experience difficulty in operating the system or reading the display, please park safely before making adjustments.**
- 7 Do not attempt to install or service your display by yourself. Installation or servicing of the display by persons without training and experience in electronic equipment and automotive accessories may be dangerous and could expose you to the risk of electric shock or other hazards.**
- 8 Please remember to wear your seat belt at all times while operating your vehicle. If you are ever in an accident, your injuries can be considerably more severe if your seat belt is not properly buckled. ■**

Before You Start

About this unit

The tuner frequencies on this unit are allocated for use in North America. Use in other areas may result in improper reception.



Important

The serial number is located on the bottom of this unit. For your own security and convenience, be sure to record this number on the enclosed warranty card. ■

About this manual

This unit features a number of sophisticated functions ensuring superior reception and operation. All the functions have been designed for the easiest possible use, but many are not self-explanatory. This operation manual will help you benefit fully from this product's potential and to maximize your listening enjoyment.

We recommend that you familiarize yourself with the functions and their operation by reading through the manual before you begin using this product. It is especially important that you read and observe precautions on next page and in other sections.

This manual explains head unit operation. You can perform the same operations with the remote control. ■

After-sales service for Pioneer products

Please contact the dealer or distributor from where you purchased this unit for after-sales service (including warranty conditions) or any other information. In case the necessary information is not available, please contact the companies listed below:

Please do not ship your unit to the companies at the addresses listed below for repair without advance contact.

U.S.A.

Pioneer Electronics (USA), Inc.
CUSTOMER SUPPORT DIVISION
P.O. Box 1760
Long Beach, CA 90801-1760,
800-421-1404

CANADA

Pioneer Electronics of Canada, Inc.
CUSTOMER SATISFACTION DEPARTMENT
300 Allstate Parkway
Markham, Ontario L3R 0P2
(905) 479-4411
1-877-283-5901

For warranty information please see the Limited Warranty sheet included with this unit. ■

To ensure safe driving

WARNING

- To avoid the risk of accident and the potential violation of applicable laws, this product is not for use with a video screen that is visible to the driver.
- In some countries or states the viewing of images on a display inside a vehicle even by persons other than the driver may be illegal. Where such regulations apply, they must be obeyed.

To ensure safe vehicle operation, do not operate this product during driving. If you try to view pictures from a TV-tuner and, DVD-Video disc or other sources etc. on the front display while the parking brake is not engaged, this warning will appear:



When you park your car in a safe place and apply the parking brake, the picture appears on the screen.

When Using a Display connected to Rear Video Output

This product's Rear video output is for connection of a display to enable passengers in the Rear seats to watch the DVD or Video CD.

WARNING

- NEVER install the display in a location that enables the Driver to watch the TV-tuner and, DVD-Video disc or other sources etc. while Driving. 

Precautions

CAUTION: USE OF CONTROL OR ADJUSTMENT OR PERFORMANCE OF PROCEDURES OTHER THAN THOSE SPECIFIED HEREIN MAY RESULT IN HAZARDOUS RADIATION EXPOSURE.

CAUTION: THE USE OF OPTICAL INSTRUMENTS WITH THIS PRODUCT WILL INCREASE EYE HAZARD.

- Keep this manual handy as a reference for operating procedures and precautions.
- Always keep the volume low enough so you can hear sounds outside of the car.
- Protect this product from moisture.
- If the battery is disconnected or discharged, the preset memory will be erased and must be reprogrammed. 

CD playback (Only AVH-P6400CD)

Music CD/CD-R/CD-RW playback is possible. 

To avoid battery exhaustion

Always run the the vehicle engine while using this unit. Using this unit without running the engine can result in battery drainage. 

Before You Start

To protect the LCD screen of the display

- Do not allow direct sunlight to fall on the Display when this unit is not being used. Extended exposure to direct sunlight can result in LCD screen malfunction due to the resulting high temperatures.
- When using a portable phone, keep the antenna of the portable phone away from the Display to prevent disruption of the video by the appearance of spots, colored stripes, etc.

When viewing is difficult, use **BRIGHT** and **DIMMER** to adjust

Due to its construction, the view angle of the LCD screen is limited. The viewing angle (vertical and horizontal) can be increased, however, by using **BRIGHT** to adjust the black density of the video. When using for the first time, adjust the black density in accordance with the viewing angle (vertical and horizontal) to adjust for clear viewing.

DIMMER can also be used to adjust the brightness of the LCD screen itself to suit your personal preference.

Remote control and care

This product is equipped with a remote control for convenient operation.

- Point the control in the direction of the signal reception on the color display to operate.



Notes

- Do not store the remote control in high temperatures or direct sunlight.

- The control may not function properly in direct sunlight.
- Do not let the remote control fall onto the floor, where it may become jammed under the brake or accelerator pedal.

Battery

Slide the tray out on the back of the remote controller and insert the battery with the (+) and (-) poles pointing in the proper direction.

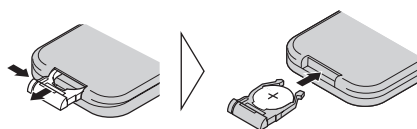

Important

- Keep the lithium battery out of reach of children. Should the battery be swallowed, immediately consult a doctor.



Notes

- When using for the first time, pull out the film protruding from the tray.
- Do not recharge, disassemble, heat or dispose of battery in a fire.
- Use a CR2025 (3 V) lithium battery only. Never use other types of battery with this unit.
- Do not handle the battery with metallic tools.
- Do not store the lithium battery with metallic materials.
- When disposing of used batteries, please comply with governmental regulations or environmental public institution's rules that apply in your country/area.
- Always check carefully that you are loading the battery with its (+) and (-) poles facing in the proper directions.
- Remove the battery if the remote control is not to be used for a month or longer.

About the XM READY mark



The XM READY mark printed on the front panel indicates that the Pioneer XM tuner (sold separately) can be controlled by this unit. Please inquire to your dealer or nearest authorized Pioneer service station regarding the XM tuner that can be connected to this unit. For XM tuner operation, please refer to the XM tuner owner's manual.



Notes



- XM Satellite Radio is developing a new band of radio in the U.S.A. The system will use direct satellite-to-receiver broadcasting technology to provide listeners in their cars and at home with crystal-clear sound seamlessly from coast to coast. XM will create and package up to 100 channels of digital-quality music, news, sports, talk and children's programming. 

Protecting your unit from theft

The front panel can be detached from the head unit and stored in the protective case provided to discourage theft.

- If the front panel is not detached from the head unit within five seconds of turning off the ignition, a warning tone will sound.
- You can turn off the warning tone. See *Switching the warning tone* on page 59.



Important

- Never use force or grip the display and the buttons tightly when removing or attaching.
- Avoid subjecting the front panel to excessive shocks.
- Keep the front panel out of direct sunlight and high temperatures.

Removing the operation panel

1 Press DETACH to remove the operation panel.

2 Grip the left side of the operation panel and pull it gently outward.

Take care not to grip it tightly or drop it.

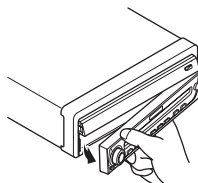

3 Put the operation panel into the protective case provided for safe keeping.

Before You Start

Important

- Do not drive with the operation panel removed and the monitor up as the angle of the display may change resulting in scratching or damage.
- Be careful of the magnetic part of this product. Do not place magnetic products such as credit cards, cassette tapes and watches near it. Doing so may result in damage to those products or the loss of information recorded on them.

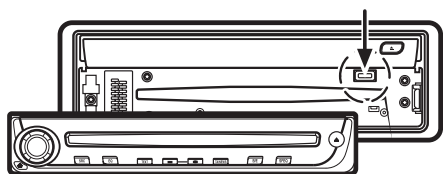

Attaching the operation panel

Replace the operation panel by holding it upright to this unit and clipping it securely into the mounting hooks.

Do not use this product when it is just hanging on hooks.

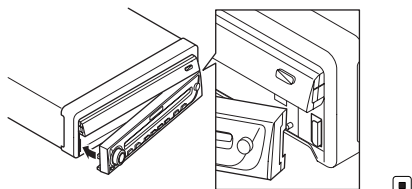

Resetting the Microprocessor

When the ignition switch is turned OFF, pressing **RESET** lets you reset the microprocessor to its initial settings without changing SET UP MENU settings, Condition Memory and other settings.

Press **RESET** in the following cases.

- When this unit fails to operate correctly.
- When strange (incorrect) messages appear on the display.

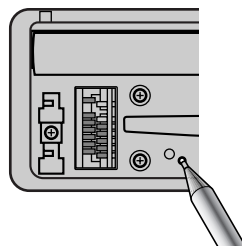

1 Turn the ignition switch OFF.

2 Press **RESET**.

Use a pen tip or other pointed instrument.

Notes

- When using with a Pioneer Navigation System, if you press **RESET**, be sure the ACC OFF is selected. If ACC ON is selected, correct operation may not be possible even if you press **RESET**.
- After completing connections or when you want to erase all memorized settings or return the unit to its initial (factory) settings, switch your engine ON or set the ignition switch to ACC ON before pressing **RESET**. 

01 Before You Start

AVH-P6400CD

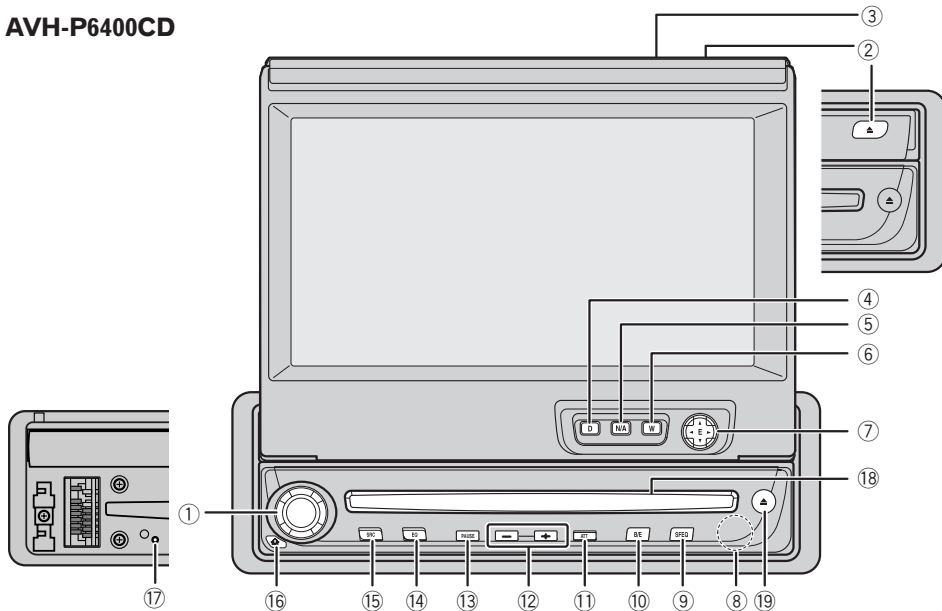

AVH-P6400

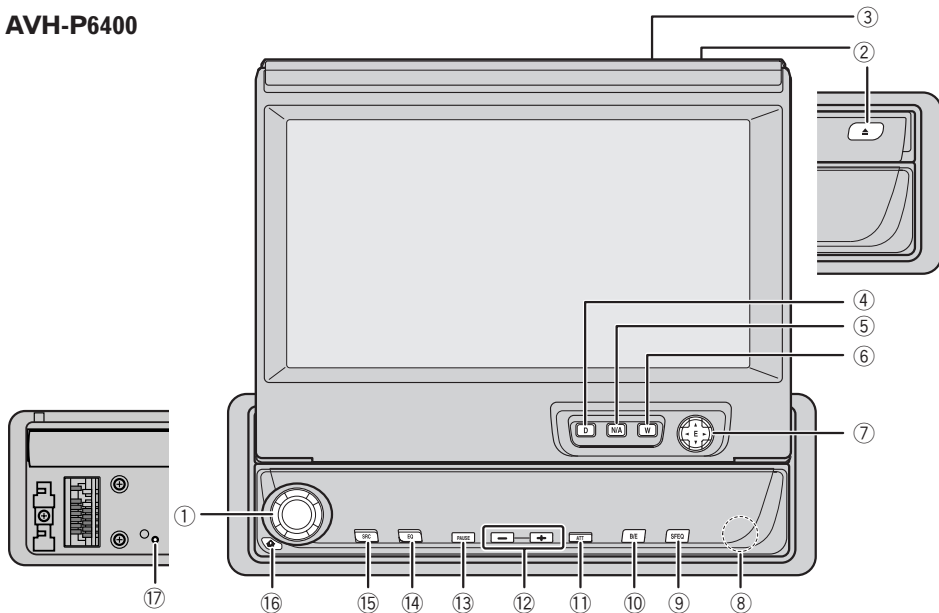

Before You Start

What's what

- ① **VOLUME**
Rotate to increase or decrease the volume.
 - ② **OPEN/CLOSE button**
Press to open or close the display panel.
 - ③ **Ambient light sensor**
Senses ambient light. This system automatically adjusts the brightness of the display to compensate for ambient light.
 - ④ **DISPLAY button**
Press to select different displays.
 - ⑤ **NAVI/AV button**
Switches between still picture and video entertainment displays. When this unit is used with a Pioneer Navigation Unit, it also switches between navigation and source indication displays.
 - ⑥ **WIDE/-VADJ button**
Change the method of enlarging 4:3 video to 16:9 video. Pressing this button for 2 seconds, and displayed the Video adjustment. Once the picture adjustment is switched each time the button is pressed. VIDEO ADJUSTMENT cannot be done with the remote control.
 - ⑦ **AUDIO controller/ENTER button (▲/▼/◀/▶ buttons)**
Use to operate AUDIO MENU, select stations etc.
 - ⑧ **Remote control signal receiver**
 - ⑨ **SFEQ button**
Press to select a natural sound with presence.
 - ⑩ **BAND/ESC button**
Press to select among three FM or AM bands and cancel the control mode of functions.
 - ⑪ **ATT button**
Press to quickly lower the volume level, by about 90%. Press once more to return to the original volume level.
 - ⑫ **ANGLE buttons**
Adjust the screen to an easily viewable angle.
 - ⑬ **PAUSE button**
Press to switch PAUSE function on or off.
 - ⑭ **EQ button**
Press to select various equalizer curves.
 - ⑮ **SOURCE button**
This unit is switched on by selecting a source. Press to cycle through all of the available sources.
 - ⑯ **DETACH button**
Detaches the operation panel.
 - ⑰ **RESET button**
- Only AVH-P6400CD**
- ⑱ **CD loading slot**
Insert a CD.
 - ⑲ **CD EJECT button**
Press to eject a CD.



Notes

- Pressing **WIDE** on the main unit returns you to the previous display.
- Cancel the MENU display with **BAND/ESC**. 

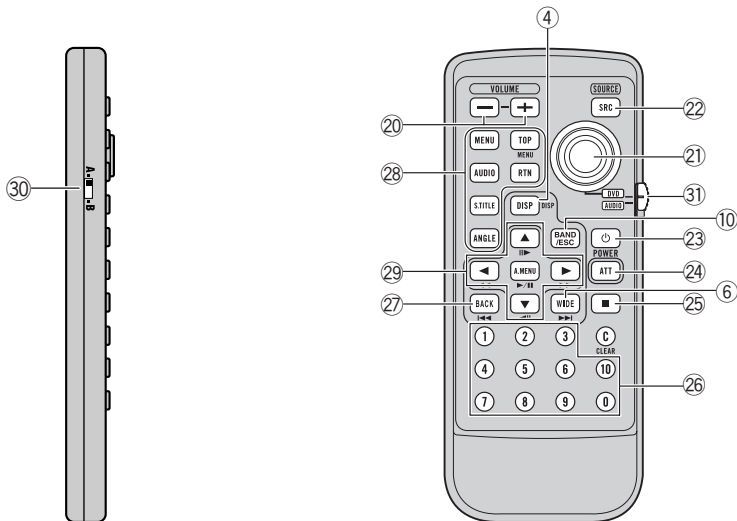

Remote control

20 Volume control (-/+) buttons

Press to - or + the volume.

21 Joystick

Use when using with a Pioneer DVD component. If you set the switch to DVD, you can perform some Pioneer DVD unit operations.

22 Picture source switch

Press to cycle through all of the available sources. Performs the same operation as 15 on the main unit.

23 Power button

Use when using with a Pioneer DVD component.

24 ATT button

Press to quickly lower the volume level, by about 90%. Press once more to return to the original volume level.

25 STOP button

Use when using with a Pioneer DVD component.

26 NUMBER button

Use when using with a Pioneer component enabling DVD playback.

27 BACK button

Returns you to the display before a MENU or PICTURE ADJUST display.

28 MENU, TOP, AUDIO, RTN, S.TITLE, ANGLE buttons

Use when using with a Pioneer DVD component.

29 Audio control buttons and DVD control buttons

Use to operate AUDIO MENU, select stations etc. Performs the same operation as 7 on the main unit.

Switch 31 to the DVD position, and use when using with a Pioneer component that enables DVD playback.

30 Remote control selection switch

Switch to change the setting of the remote control. (Refer to page 61.)

31 Remote control operation mode switch

Switch the operation mode between AUDIO mode (sources can be operated by remote control) or DVD mode (only DVD player can be operated by remote control). ■

Power ON/OFF

Turning the unit on

1 Turn your vehicle's engine ON.

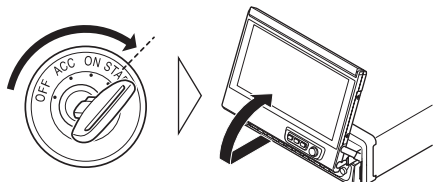

The display will be automatically deployed by the automatic close/open mode.

If the display is not automatically deployed, press **OPEN/CLOSE**.

2 Press **SOURCE** to select the tuner.

Press **SOURCE** until you see **Tuner** displayed.



Closing the Display

Turn the vehicle's engine OFF.

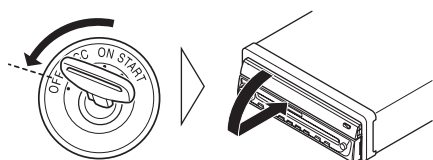

The display will be automatically closed by the automatic close/open mode. If the display does not close automatically, turn the ignition switch ON again (or turning it to ACC) and press

OPEN/CLOSE.



Notes

- The automatic close/open mode will operate the display as follows.
 - When the ignition switch is turned OFF while the display is deployed, the display will be closed after approximately 6 seconds.

- When the ignition switch is turned ON again (or turned to ACC), the display will be deployed automatically.

- Installing the operation panel will automatically deploy the display. (Refer to page 11.)

- The automatic close/open mode can be switched ON/OFF. (Refer to page 63.)
- When the ignition switch is turned OFF after the display has been closed, turning the ignition switch ON again (or turning it to ACC) will not deploy the display. In this case, press **OPEN/CLOSE** to deploy the display.

Screen Angle Adjustment

The angle of this product's screen continues changing as long as you keep pressing the **ANGLE** button.

Adjust the screen to an easily viewable angle.

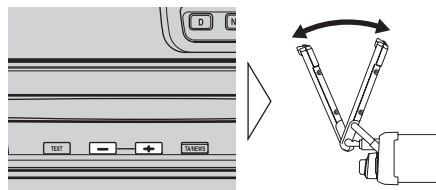

Important

- If you can hear the display knocking against your vehicle's console or dashboard, press **ANGLE** on the (–) side to move the screen a little forward.



Notes

- When adjusting the angle, be sure to press **ANGLE**. Forcible adjusting of the display by hand may damage it.
- The adjusted angle of the display will be memorized and automatically returned to the next time the display is deployed.

Selecting a source

You can select a source you want to listen to. To switch to the built-in CD player, load a disc in this product (AVH-P6400CD only) (refer to page 24).

Press SOURCE to select a source.

Press **SOURCE** repeatedly to switch between the following sources:

Built-in CD player (AVH-P6400CD)—**TV**—**VIDEO**—**Tuner**—**XM tuner**—**DVD** (one disc only/multi-DVD player)—**Multi-CD player**—**External unit 1**—**External unit 2**—**AUX**



Notes

- In the following cases, the sound source will not change:
 - When a product corresponding to each source is not connected to this product.
 - When no disc is set in this product (AVH-P6400CD only).
 - When no magazine is set in the multi-CD player.
 - When no magazine is set in the multi-DVD player.
 - When the AUX (auxiliary input) is set to off (refer to page 59).
- External unit refers to a Pioneer product (such as one available in the future) that, although incompatible as a source, enables control of basic functions by this product. Two external units can be controlled by this product. When two external units are connected, the allocation of them to external unit 1 or external unit 2 is automatically set by this product.
- When this product's blue/white lead is connected to the car's auto-antenna relay control terminal, the car's antenna extends when this product's source is switched on. To retract the antenna, switch the source off. 

Turning the unit off

Press **SOURCE** and hold for at least one second to turn the unit off. 

Common Operations

Source display

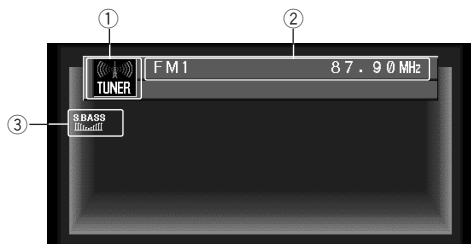

Information of each source is displayed.

- ① **SOURCE name**
Name of the selected source.
- ② **Source status**
Status of the selected source.
- ③ **Equalizer display**
Equalizer setting status.

Displays menus (e.g., Tuner)

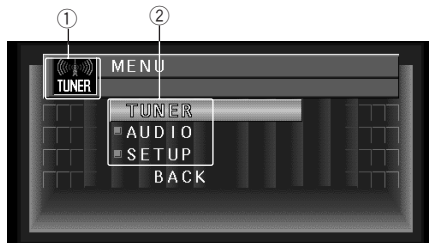

Displays menus of each source, and enables adjustments.

- ① **SOURCE menu**
You can access MENUS to make various adjustments for each source. **AUDIO** and **SET UP** settings are the same for each source.
- ② **Indicates there is more for this item.**
Press ▼ and the continuation of the item is displayed. Pressing ▲ takes you to the previous item.

1 Press A.MENU in each source display.

The menu for the displayed source is displayed (e.g., TUNER MENU).

2 Press ▲ or ▼ to select a menu item, and press A.MENU.

Executes the selected item.



Notes

- Select **BACK** in the MENU display or press **BACK** to return to the previous display. Pressing **WIDE** on the main unit returns you to the previous display.
- If you do not operate the audio function within about 30 seconds, the display is automatically returned to the source display. The MENU display is automatically canceled if no operations are performed for about 30 seconds.

Changing the wide mode

You can select a desired mode for enlarging a 4:3 picture to a 16:9 one.



1 When viewing an image, press WIDE.

Wide mode in the following order:

Full (FULL) — Just (JUST) — Cinema (CINEMA)
— Zoom (ZOOM) — Normal (NORMAL)

Full (FULL)



A 4:3 picture is enlarged in the horizontal direction only, enabling you to enjoy a 4:3 TV picture (normal picture) without any omissions.

Just (JUST)



The picture is enlarged slightly at the center and the amount of enlargement increases horizontally to the ends, enabling you to enjoy a 4:3 picture without sensing any disparity even on a wide screen.

Cinema (CINEMA)



A picture is enlarged by the same proportion as FULL or ZOOM in the horizontal direction and by an intermediate proportion between FULL and ZOOM in the vertical direction; ideal for a cinema-

sized picture (wide-screen picture) where captions lie outside.

Zoom (ZOOM)



A 4:3 picture is enlarged in the same proportion both vertically and horizontally; ideal for a cinema-sized picture (wide-screen picture).

Normal (NORMAL)



A 4:3 picture is displayed as it is, giving you no sense of disparity since its proportions are the same as that of the normal picture.



Notes

- Different settings can be memorized for the AV and VIDEO. In addition, different settings can also be memorized for a component (AV) connected to the AV-BUS input.
- The Wide Mode used for menu setting is switched to Full (FULL). The Wide Mode will return when the menu setting is deleted.
- When video is viewed in a wide mode that does not match its original aspect ratio, it may appear differently.
- Remember that using the wide mode feature of this system for commercial or public viewing purpose may constitute an infringement on the author's rights protected by the Copyright Law.
- Video will appear roughened when viewed in CINEMA or ZOOM mode.
- Always set the wide mode to **FULL** when viewing Navigation unit video.
- The source without video is always **FULL**.

Display

Video Adjust

BRIGHT, **CONTRAST**, **COLOR**, and **HUE** settings are stored for each source .

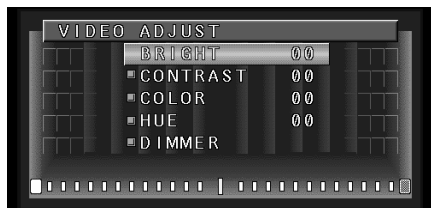

1 Press WIDE on the head unit for 2 seconds or more, in the display of the source you want to adjust.

VIDEO ADJUST is displayed.

2 Press ▲ or ▼ and select an item:

Adjustable parameters:

- **BRIGHT** (black intensity)
- **CONTRAST** (contrast)
- **COLOR** (color intensity)
- **HUE** (hue)
- **DIMMER** (brightness)

3 Adjust parameter settings with ◀ or ▶.

4 Press BAND/ESC to cancel the VIDEO ADJUST.

Notes

- Pressing **WIDE** on the main unit returns you to the previous display.
- To return to the frequency display, press **BAND/ESC**.
- Adjustment setting for TUNER and CD become the same.
- **BRIGHT**, **CONTRAST**, **COLOR** and **HUE** can be adjusted within a range of -24 to +24.
- The settings of **BRIGHT** and **CONTRAST** are stored separately for light ambient (daytime) and dark ambient (nighttime).
- A yellow mark (☀) or blue mark (☾) is displayed to the right of **BRIGHT** and **CONTRAST** on the screen, respectively, as the front-panel ambient light sensor determines brightness or darkness.
- **HUE** cannot be adjusted for PAL video.
- You cannot adjust picture **COLOR** and **HUE** for the source without video.
- Different settings can be memorized for the AV, VTR and RGB video. In addition, different settings can also be memorized for a component (AV) connected to the AV-BUS input.

DIMMER settings

Viewing can become difficult after extended video viewing if the screen is too bright at night or when ambient light darkens. You can select the brightness level from three settings; day-time, evening and nighttime viewing, after which this product will automatically adjust the brightness to an optimum level within the setting range you selected and in relationship with the ambient light.

1 Select DIMMER from the PICTURE SELECT MENU. (Refer to Video adjust.)

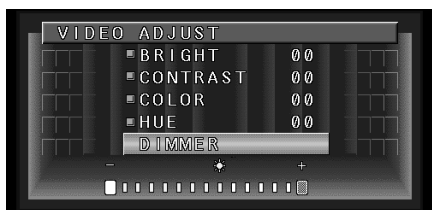

External light level

Yellow: bright (daytime)

Red: intermediate brightness (evening)

Blue: dark (nighttime)

2 Adjust brightness. Adjust parameter settings with ◀ or ▶.

Level indicates the brightness of the screen being adjusted. The farther yellow moves to the right, the brighter the screen.



Notes

- The optimum light level used as the standard for adjusting **DIMMER** is indicated by the mark shown in step 3 and its position. The marks indicating the current ambient brightness used for adjusting **BRIGHT** and **CONTRAST** may differ slightly.
- The external light level can be adjusted to Dark, Intermediate or Bright and the each setting saved.

Tuner

Listening to the radio



These are the basic steps necessary to operate the radio. More advanced tuner operation is explained starting on page 22.

① **BAND indicator**

Shows which band the radio is tuned to, AM or FM.

② **FREQUENCY indicator**

Shows to which frequency the tuner is tuned.

③ **STEREO (ST) indicator**

Shows that the frequency selected is being broadcast in stereo.

④ **PRESET NUMBER indicator**

Shows what preset has been selected.

1 Press SOURCE to select the tuner.

Press **SOURCE** until you see **Tuner** displayed.

2 Use VOLUME to adjust the sound level.

Rotate to increase or decrease the volume.

3 Press BAND/ESC to select a band.

Press **BAND/ESC** until the desired band is displayed, **FM1**, **FM2**, **FM3** for FM or AM.

4 To perform manual tuning, press ◀ or ▶ with quick presses.

The frequencies move up or down step by step.

5 To perform seek tuning, press and hold ◀ or ▶ for about one second and release.

The tuner will scan the frequencies until a broadcast strong enough for good reception is found.

- You can cancel seek tuning by pressing either ◀ or ▶ with a quick press.
- If you press and hold ◀ or ▶ you can skip broadcasting stations. Seek tuning starts as soon as you release the buttons.



Note

- When the frequency selected is being broadcast in stereo the **STEREO (ST)** indicator will light.

Introduction of advanced tuner operation

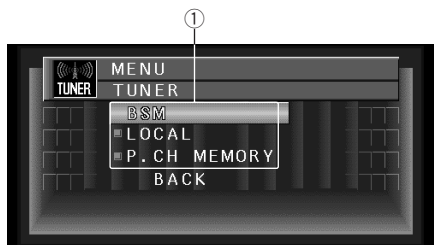

① FUNCTION display

Shows the function status.

1 Press A.MENU when TUNER source indications are displayed.

MENU is displayed.

2 Select TUNER and press A.MENU.

TUNER MENU indications are displayed as follows:

BSM (best stations memory)

LOCAL (local seek tuning)

P.CH MEMORY (preset channel memory)

- Select **BACK** in the MENU display or press **BACK** to return to the previous display.

Pressing **WIDE** on the main unit returns you to the previous display.

- To return to the frequency display, press both **BAND/ESC** and **DISP**.



Note

- If you do not operate the function within about 30 seconds, the display is automatically returned to the frequency display. 

Storing broadcast frequencies

You can easily store up to six broadcast frequencies for later recall with ▲ or ▼.

1 Press ▲ or ▼ to select P.CH MEMORY from the TUNER MENU, and press A.MENU.

P.CH MEMORY adjustment indications are displayed.

2 Adjust frequency with ◀ or ▶.

If you continue pressing ◀ or ▶, a strong broadcast frequency is automatically searched for, and search ends when it is found.

3 Select a preset channel number with ▲ or ▼ and press A.MENU to preset that frequency.

4 If you want to preset frequencies one after another, use ▲ or ▼ to move to the next preset channel you want to use to store a frequency, and perform the same operation.

When you have finished, press **BAND/ESC** to return to the source display.

The number you have pressed will flash in the **PRESET NUMBER** indicator and then remain lit. The selected radio station frequency has been stored in memory.

You can use ▲ and ▼ to recall radio station frequencies assigned to **P1-6** (P.CH MEMORY).



Tuning in strong signals

Local seek tuning lets you tune in only those radio stations with sufficiently strong signals for good reception.

1 Press ▲ or ▼ in the TUNER MENU to select LOCAL, and press A.MENU.

LOCAL adjustment indications are displayed.

2 Press ◀ or ▶ to set the sensitivity.

There are four levels of sensitivity for FM and two levels for AM:

FM: OFF—1—2—3—4

AM: OFF—1—2

The **4** setting allows reception of only the strongest stations, while lower settings let you receive progressively weaker stations. 

Storing the strongest broadcast frequencies

BSM (Best Station Memory) lets you automatically store the six strongest broadcast frequencies. The stored frequencies are displayed.

Once stored in memory, you can easily select a desired frequency from the displayed list (refer to page 22).

1 Select BSM from the TUNER MENU, and press A.MENU.

BSM adjustment indications are displayed.

2 Press ▲ to turn BSM on.

BSM begins to flash. While **BSM** is flashing the six strongest broadcast frequencies will be stored in order of their signal strength. When finished, **BSM** stops flashing.

- To cancel the storage process, press ▼.



Notes

- Up to 18 FM stations, 6 for each of the three FM bands, and 6 AM stations can be stored in memory.
- You can also use ▲ and ▼ to recall radio station frequencies assigned to **PRESET TUNING** buttons.
- If there are fewer than six strong broadcast frequencies, previously stored frequencies may remain in memory. 

Playing a CD (Only AVH-P6400CD)



These are the basic steps necessary to play a CD with your built-in CD player. More advanced CD operation is explained starting on page 25.

① TRACK NUMBER indicator

Shows the track currently playing.

② PLAY TIME indicator

Shows the elapsed playing time of the current track.

③ DISC TITLE

When playing a CD TEXT disc, the DISC TITLE is displayed. With regular CDs that do not usually have the titles recorded on them, **NO TITLE** is displayed (refer to page 28).

1 Insert a CD into the CD loading slot.

Playback will automatically start.

- After inserting a CD, press **SOURCE** to select the built-in CD player.

CD loading slot

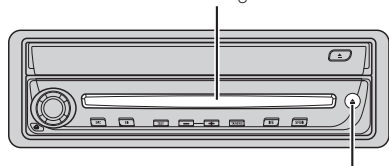

EJECT button

- You can eject a CD by pressing **EJECT** on the head unit.
- To avoid a malfunction, make sure that no metal object comes into contact with the operation panel when it is detached.

2 Use **VOLUME** to adjust the sound level.

Rotate to increase or decrease the volume.

3 To perform fast forward or reverse, press and hold ◀ or ▶.

4 To skip back or forward to another track, press ◀ or ▶.

Pressing ▶ skips to the start of the next track. Pressing ◀ once skips to the start of the current track. Pressing again will skip to the previous track.



Notes

- The built-in CD player plays one, standard, 12-cm or 8-cm (single) CD at a time. Do not use an adapter when playing 8-cm CDs.
- Do not insert anything other than a CD into the CD loading slot.
- If you cannot insert a disc completely or if after you insert a disc the disc does not play, check that the label side of the disc is up. Press **EJECT** on the head unit to eject the disc, and check the disc for damage before inserting the disc again.
- If the built-in CD player does not operate properly, an error message such as **ERROR-11** may be displayed. Refer to *Understanding built-in CD player error messages* on page 68.
- Do not detach with a CD partially inserted in the CD slot as it may scratch or damage the disc. ■

Built-in CD Player

Introduction of advanced built-in CD player operation (Only AVH-P6400CD)

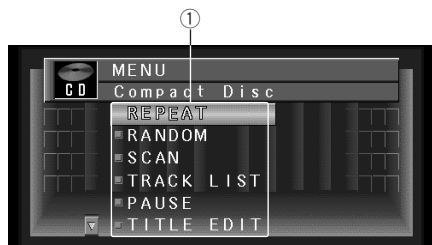

① FUNCTION display

Shows the function status.

1 Press A.MENU when CD source indications are displayed.

MENU is displayed.

2 Select Compact disc and press A.MENU.

The CD MENU is displayed as follows:

REPEAT (repeat play)

RANDOM (random play)

SCAN (scan play)

TRACK LIST (track list)

PAUSE (pause)

TITLE EDIT (title edit)

You can operate a desired function. For details, refer to the pages for each of the functions.

- When playing regular CDs that are not CD TEXT discs, you cannot select **TRACK LIST**.
- During playback of a CD Text disc, you cannot select **TITLE EDIT**.
- Select **BACK** in the MENU display or press **BACK** to return to the previous display. Pressing **WIDE** on the main unit returns you to the previous display.
- To return to the playback display, press **BAND/ESC**.



Note

- If you do not operate the function within about 30 seconds, the display is automatically returned to the playback display. 

Repeating play

Repeat play lets you hear the same track over again.

1 Press ▲ or ▼ to select REPEAT from the CD MENU, and press A.MENU.

REPEAT ON/OFF indications are displayed.

2 Press ▲ to turn repeat play on.

REPEAT :ON appears in the display. The track presently playing will play and then repeat.

3 Press ▼ to turn repeat play off.

REPEAT :OFF appears in the display. The track presently playing will continue to play and then play the next track.



Note

- If you perform track search or fast forward/reverse, repeat play is automatically cancelled. 

Playing tracks in a random order

Random play lets you play back tracks on the CD in a random order.

1 Press ▲ or ▼ to select RANDOM from the CD MENU, and press A.MENU.

RANDOM ON/OFF indications are displayed.

2 Press ▲ to turn random play on.

RANDOM :ON appears in the display. Tracks will play in a random order.

3 Press ▼ to turn random play off.

RANDOM :OFF appears in the display. Tracks will continue to play in order. 

Scanning tracks of a CD

Scan play lets you hear the first 10 seconds of each track on the CD.

1 Press ▲ or ▼ to select **SCAN** from the **CD MENU**, and press **A.MENU**.

SCAN ON/OFF indications are displayed.

2 Press ▲ to turn scan play on.

SCAN:ON appears in the display. The first 10 seconds of each track is played.

3 When you find the desired track press ▼ to turn scan play off.

SCAN:OFF appears in the display. The track will continue to play.

- If the display has automatically returned to the playback display, select **SCAN** again by pressing **A.MENU**.



Note

- After scanning of a CD is finished, normal playback of the tracks will begin again. 

Playing back from the track list

When playing CD TEXT discs, you can select and playback tracks from the title's displayed track list.

1 Press ▲ or ▼ to select **TRACK LIST** from the **CD MENU**, and press **A.MENU**.

The **TRACK LIST** is displayed.

2 Press ▲ or ▼ to select the track you want to play in the **LIST**, and press **A.MENU**.

Playback of the selected track begins. After that, tracks play in order.



Notes

- During playback of the track, list indications turn green.
- Up to six tracks in the list can be displayed at once. Press ◀ or ▶ to display previous or next list. When the first or sixth track is indicated in the displayed list, pressing ▲ or ▼ takes you to the previous or next page.
- Titles of up to 10 characters can be displayed.
- Display of some characters may not be possible. 

Pausing CD playback

Pause lets you temporarily stop playback of the CD.

1 Press ▲ or ▼ to select **PAUSE** from the **CD MENU**, and press **A.MENU**.

PAUSE ON/OFF indications are displayed.

2 Press ▲ to turn pause on.

PAUSE :ON appears in the display. Play of the current track pauses.

3 Press ▼ to turn pause off.

PAUSE :OFF appears in the display. Play will resume at the same point that you turned pause on. 

Using disc title functions

You can input CD titles and display the title. The next time you insert a CD for which you have entered a title, the title of that CD will be displayed.

Built-in CD Player

Entering disc titles

Disc title input lets you input CD titles up to 10 letters long and up to 48 disc titles into the built-in CD player.

1 Play a CD that you want to enter the title.

2 Press ▲ or ▼ to select TITLE EDIT from the CD MENU, and press A.MENU.

TITLE EDIT adjustment indications are displayed.

- When playing a CD TEXT disc, you cannot select to **TITLE EDIT**. The disc title will have already been recorded on a CD TEXT disc.

3 Press A.MENU to select the desired character type.

Press **A.MENU** repeatedly to switch between the following character type:

Alphabet (upper case), **Numbers** and **Symbols**—**Alphabet** (lower case)

4 Press ▲ or ▼ to select a letter of the alphabet.

Each press of ▲ will display a letter of the alphabet in **A B C ... X Y Z**, numbers and symbols in **1 2 3 ... @ # < #** order. Each press of ▼ will display a letter in the reverse order, such as **Z Y X ... C B A** order.

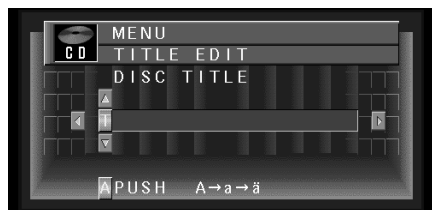

5 Press ► to move the cursor to the next character position.

When the letter you want is displayed, press ► to move the cursor to the next position and then select the next letter. Press ◀ to move backwards in the display.

6 Move the cursor to the last position by pressing ► after entering the title.

When you press ► one more time, the entered title is stored in memory.

7 Press BAND/ESC to return to the playback display.



Notes

- Titles remain in memory, even after the disc has been removed from built-in CD player, and are recalled when the disc is reinserted.
- After data for 48 discs has been stored in memory, data for a new disc will overwrite the oldest one.
- If you connect a multi-CD player, you can input disc titles for up to 100 discs.

Displaying titles on CD TEXT discs

Press **DISP** when playing a CD TEXT disc.

Press **DISP** repeatedly to switch between the following settings:

Track Title (track title)—**Disc-Artist Name** (disc artist name)—**Track Artist Name** (track artist name)

The lowest part of the source status display changes as above.

- If specific information has not been recorded on a CD TEXT disc, **NO TITLE** will be displayed.



Multi-CD Player

Playing a CD



You can use this unit to control a multi-CD player, which is sold separately.

These are the basic steps necessary to play a CD with your multi-CD player. More advanced CD operation is explained starting on page 30.

- ① **DISC NUMBER indicator**
Shows the disc currently playing.
- ② **TRACK NUMBER indicator**
Shows the track currently playing.
- ③ **PLAY TIME indicator**
Shows the elapsed playing time of the current track.
- ④ **DISC TITLE**
When playing a CD TEXT disc, the DISC TITLE is displayed. With regular CDs that do not usually have the titles recorded on them, **NO TITLE** is displayed (refer to page 35).

1 Press SOURCE to select the multi-CD player.
Press **SOURCE** until you see **Multi-CD** displayed.

2 Use VOLUME to adjust the sound level.
Rotate to increase or decrease the volume.

3 Select a disc you want to listen to with the ▲ or ▼.

- Press ▲ to select 1, 2, 3..., press ▼ to select 1, 6, 5...

4 To perform fast forward or reverse, press and hold ◀ or ▶.

5 To skip back or forward to another track, press ◀ or ▶.

Pressing ▶ skips to the start of the next track. Pressing ◀ once skips to the start of the current track. Pressing again will skip to the previous track.



Notes

- When the multi-CD player performs the preparatory operations, **Ready** is displayed.
- If the multi-CD player does not operate properly, an error message such as **ERROR-11** may be displayed. Refer to the multi-CD player owner's manual.
- If there are no discs in the multi-CD player magazine, **NO DISC** is displayed. Depending on the multi-CD player you use with this product, the display may be blank.

50-disc multi-CD player

Only those functions described in this manual are supported for 50-disc multi-CD players.

Introduction of advanced multi-CD player operation

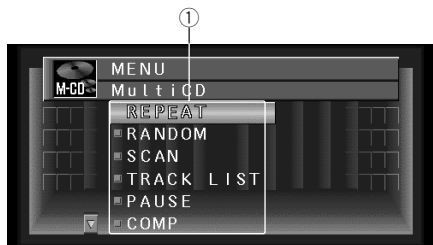

① FUNCTION display

Shows the function status.

1 When M-CD indications are displayed, press A.MENU.

MENU is displayed.

2 Select Multi CD, and press A.MENU.

The M-CD MENU is displayed as follows:

REPEAT (repeat play)

RANDOM (random play)

SCAN (scan play)

TRACK.LIST (track title list)

PAUSE (pause)

COMP (compression and DBE)

ITS-PLAY (ITS play)

ITS-MEMORY (ITS memory)

TITLE EDIT (title edit)

You can operate a desired function. For details, refer to the pages for each of the functions.

- Select **BACK** in the MENU display or press **BACK** to return to the previous display.

Pressing **WIDE** on the main unit returns you to the previous display.

- To return to the playback display, press **BAND/ESC**.



Note

- If you do not operate the function within about 30 seconds, the display is automatically returned to the playback display. 

Repeating play

There are three repeat play ranges for the multi-CD player: **M-CD** (multi-CD player repeat), **TRACK** (one-track repeat), and **DISC** (disc repeat).

1 Press ▲ or ▼ to select REPEAT from the M-CD MENU, and press A.MENU.

REPEAT indications are displayed.

2 Press ◀ or ▶ to select the repeat range.

Press ◀ or ▶ until the desired repeat range appears in the display.

- **M-CD** — Repeat all discs in the multi-CD player
- **TRACK** — Repeat just the current track
- **DISC** — Repeat the current disc



Notes

- If you select other discs during repeat play, the repeat play range changes to **M-CD** (multi-CD player repeat).
- If you perform track search or fast forward/reverse during **TRACK** (one-track repeat), the repeat play range changes to **DISC** (disc repeat). 

Multi-CD Player

Playing tracks in a random order

Random play lets you play back tracks in a random order within the repeat range, **M-CD** (multi-CD player repeat) and **DISC** (disc repeat).

1 Select the repeat range.

Refer to *Repeating play* on page 30.

2 Press ▲ or ▼ to select **RANDOM** from the **M-CD MENU**, and press **A.MENU**.

RANDOM ON/OFF indications are displayed.

3 Press ▲ to turn random play on.

Random :ON appears in the display. Tracks will play in a random order within the previously selected **M-CD** (multi-CD player repeat) or **DISC** (disc repeat) ranges.

4 Press ▼ to turn random play off.

Random :OFF appears in the display. Tracks will continue to play in order. 

Scanning CDs and tracks

While you are using **DISC** (disc repeat), the beginning of each track on the selected disc plays for about 10 seconds. When you are using **M-CD** (multi-CD player repeat), the beginning of the first track of each disc is played for about 10 seconds.

1 Select the repeat range.

Refer to *Repeating play* on page 30.

2 Press ▲ or ▼ to select **SCAN** from the **M-CD MENU**, and press **A.MENU**.

SCAN ON/OFF indications are displayed.

3 Press ▲ to turn scan play on.

Scan :ON appears in the display. The first 10 seconds of each track of the present disc (or the first track of each disc) is played.

4 When you find the desired track (or disc) press ▼ to turn scan play off.

Scan :OFF appears in the display. The track (or disc) will continue to play.

- If the display has automatically returned to the playback display, select **SCAN** again by pressing **A.MENU**.



Note

- After track or disc scanning is finished, normal playback of the tracks will begin again.



Playing back from the track list

When playing CD TEXT discs, you can select and playback tracks from the title's displayed track list.

1 Press ▲ or ▼ to select **TRACK LIST** from the **M-CD MENU**, and press **A.MENU**.

TRACK LIST is displayed.

2 Press ▲ or ▼ to select the track you want to play in the **LIST**, and press **A.MENU**.

Playback of the selected track begins. After that, tracks play in order.



Notes

- During playback of the track, list indications turn green.
- Up to six tracks in the list can be displayed at once. Press ◀ or ▶ to display previous or next list. When the first or sixth track is indicated in the displayed list, pressing ▲ or ▼ takes you to the previous or next page.
- Titles of up to 10 characters can be displayed.
- Display of some characters may not be possible. 

Pausing CD playback

Pause lets you temporarily stop playback of the CD.

1 Press ▲ or ▼ to select PAUSE from the M-CD MENU, and press A.MENU.

PAUSE ON/OFF indications are displayed.

2 Press ▲ to turn pause on.

Pause :ON appears in the display. Play of the current track pauses.

3 Press ▼ to turn pause off.

Pause :OFF appears in the display. Play will resume at the same point that you turned pause on. 

Using compression and bass emphasis

You can use these functions only with a multi-CD player that supports them.

Using COMP (compression) and DBE (dynamic bass emphasis) functions let you adjust the sound playback quality of the multi-CD player. Each of the functions have a two-step adjustment. The COMP function balances the output of louder and softer sounds at higher volumes. DBE boosts bass levels to give playback a fuller sound. Listen to each of the effects as you select through them and use the one that best enhances the playback of the track or CD that you are listening to.

1 Press ▲ or ▼ to select COMP from the M-CD MENU, and press A.MENU.

COMP adjustment indications are displayed.

- If the multi-CD player does not support COMP/DBE, **NO COMP** is displayed when you attempt to select it.

2 Press ▲ or ▼ to select your favorite setting.

Press ▲ or ▼ repeatedly to switch between the following settings:

COMP OFF—COMP 1—COMP 2—COMP OFF—DBE 1—DBE 2 

Using ITS playlists

ITS (instant track selection) lets you make a playlist of favorite tracks from those in the multi-CD player magazine. After you have added your favorite tracks to the playlist you can turn on ITS play and play just those selections.

Creating a playlist with ITS programming

You can use ITS to enter and playback up to 99 tracks per disc, up to 100 discs (with the disc title). (With multi-CD players sold before the CDX-P1250 and CDX-P650, up to 24 tracks can be stored in the playlist.)

When using a multi-CD player that does not feature an ITS function, you cannot select **ITS PLAY**.

1 Play a CD that you want to program.

Press ▲ or ▼ to select a CD.

2 Press ▲ or ▼ to select ITS MEMORY from the M-CD MENU, and press A.MENU.

ITS MEMORY adjustment indications are displayed.

3 Select a desired track by pressing ◀ or ▶.

4 Press ▲ to store the currently playing track in the ITS MEMORY.

MEMORY is displayed briefly and the currently playing selection is added to your playlist. The display then shows **ITS** again.

Multi-CD Player



Notes

- After data for 100 discs has been stored in memory, data for a new disc will overwrite the oldest one.
- If you do not operate the function within about 30 seconds, the display is automatically returned to the playback display.

Erasing a track from your ITS playlist

When you want to delete a track from your ITS playlist, you can if ITS play is on.

If ITS play is already on, skip to step 2. If ITS play is not already on, press **A.MENU**.

1 Play a CD you want to delete a track from your ITS playlist, and turn ITS play on.

Refer to *Playback from your ITS playlist* on this page.

2 Press ▲ or ▼ to select ITS MEMORY from the M-CD MENU, and press A.MENU.

ITS MEMORY adjustment indications are displayed.

3 Select a desired track by pressing ◀ or ▶.

4 Press ▼ to erase a track from your ITS playlist.

The currently playing selection is erased from your ITS playlist and playback of the next track from your ITS playlist begins.

- If there are no tracks from your playlist in the current range, **EMPTY** is displayed and normal play resumes.

5 Press BAND/ESC to return to the playback display.



Note

- If you do not operate the function within about 30 seconds, the display is automatically returned to the playback display.

Playback from your ITS playlist

ITS play lets you listen to the tracks that you have entered into your ITS playlist. When you turn on ITS play, tracks from your ITS playlist in the multi-CD player will begin to play.

1 Select the repeat range.

Refer to *Repeating play* on page 30.

2 Press ▲ or ▼ to select ITS PLAY from the M-CD MENU, and press A.MENU.

ITS PLAY ON/OFF indications are displayed.

3 Press ▲ to turn ITS play on.

ITS PLAY :ON appears in the display. Playback begins of those tracks from your playlist within the previously selected **M-CD** (multi-CD player repeat) or **DISC** (disc repeat) ranges.

- If no tracks in the current range are programmed for ITS play then **EMPTY** is displayed.

4 Press ▼ to turn ITS play off.

ITS PLAY :OFF appears in the display. Playback will continue in normal order from the currently playing track and CD.



Note

- If you do not operate the function within about 30 seconds, the display is automatically returned to the playback display.

Erasing a CD from your ITS playlist

When you want to delete all tracks of a CD from your ITS playlist, you can if ITS play is off.

1 Play a CD that you want to delete.

Press ▲ or ▼ to select a CD.

2 Press ▲ or ▼ to select ITS MEMORY from the M-CD MENU, and press A.MENU.

3 Press ▼ to erase all tracks on the currently playing CD from your ITS playlist.

All tracks on the currently playing CD are erased from your playlist and **CLEAR** is displayed.

4 Press BAND/ESC to return to the playback display.

Using disc title functions

You can input CD titles and display the title. Then you can easily search for and select a desired disc for play.

Entering disc titles

Disc title input lets you input CD titles up to 10 letters long and up to 100 disc titles into the multi-CD player.

1 Play a CD that you want to enter the title.

Press ▲ or ▼ to select a CD.

2 Press ▲ or ▼ to select TITLE EDIT from the M-CD MENU, and press A.MENU.

TITLE EDIT adjustment indications are displayed.

- When playing a CD TEXT disc, you cannot select to **TITLE EDIT**. The disc title will have already been recorded on a CD TEXT disc.

3 Press A.MENU to select the desired character type.

Press **A.MENU** repeatedly to switch between the following character type:

Alphabet (Upper case), **Numbers** and **Symbols—Alphabet** (Lower case)

4 Press ▲ or ▼ to select a letter of the alphabet.

Each press of ▲ will display a letter of the alphabet in **A B C ... X Y Z**, numbers and symbols in **1 2 3 ... @ # <** order. Each press of ▼ will display a letter in the reverse order, such as **Z Y X ... C B A** order.



5 Press ► to move the cursor to the next character position.

When the letter you want is displayed, press ► to move the cursor to the next position and then select the next letter. Press ◀ to move backwards in the display.

6 Move the cursor to the last position by pressing ► after entering the title.

When you press ► one more time, the entered title is stored in memory.

7 Press BAND/ESC to return to the playback display.



Notes

- Titles remain in memory, even after the disc has been removed from the magazine, and are recalled when the disc is reinserted.
- After data for 100 discs has been stored in memory, data for a new disc will overwrite the oldest one.

Multi-CD Player

Displaying disc titles

You can display the title of any disc that has had a disc title entered.

Press **DISP**.

Press **DISP** repeatedly to switch between the following settings:

PLAYBACK MODE (play time)—**Disc List**

The lowest part of the display changes as above.

When you select **Disc List**, the title of the discs set in multi-CD player is shown in the display.

- If no title has been entered for the currently playing disc, **NO TITLE** is displayed.
- Depending on the multi-CD player you use with this product, display of disc titles is possible.

Using CD TEXT functions

You can use these functions only with a CD TEXT compatible multi-CD player.

Some discs have certain information encoded on the disc during manufacture. These discs may contain such information as the CD title, track title, artist's name and playback time and are called CD TEXT discs. Only these specially encoded CD TEXT discs support the functions listed below.

Displaying titles on CD TEXT discs

Press **DISP** when playing a CD TEXT disc from the multi-CD player.

Press **DISP** repeatedly to switch between the following settings:

Track Title (track title)—**Disc Artist Name** (disc artist name)—**T-Artist Name** (track artist name)

- If specific information has not been recorded on a CD TEXT disc, **NO TITLE** will be displayed.

Display and indicators

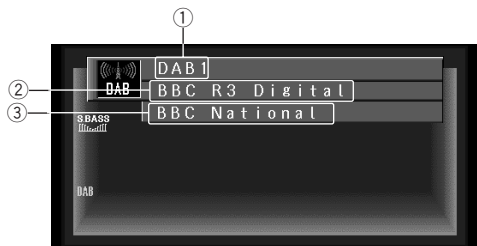

The following explains how to use this product to control a DAB tuner, which is sold separately. For details of DAB tuner-specific operation/features, see your DAB tuner's manual.

- This product does not have the language filter function.
- With this product, you can operate three additional functions: available service list, available PTY search, displaying dynamic label.

① BAND indicator

Shows which band the DAB is tuned to, **DAB1**, **DAB2**, **DAB3**.

② PRESET NUMBER indicator

Shows what preset has been selected.

③ Service label

Indications that light when function is switched on

Indicator	Function
W (THR)*	Area weather flash (weather)
A (NNC)*	Announce (announce)
N (EWS)*	News flash (news)
T (RFC)*	Road traffic flash or transport flash

* If the set announcement support is received, the letters in parentheses light.

* "▶" is displayed on the left of the currently received station.

DAB status indications

Indicator	Status
EXTRA	The currently received service has a secondary service component.
TXT	The currently received service has a dynamic label.
DAB	When DAB reception is possible.

1 Press SOURCE to select the DAB tuner.

Press **SOURCE** until you see **DAB** displayed.

2 Use VOLUME to adjust the sound level.

Rotate to increase or decrease the volume.

3 Press BAND/ESC to select a band.

Press **BAND/ESC** until the desired band is displayed, **DAB1**, **DAB2**, **DAB3**.

4 Press ◀ or ▶ to select a service.

The service move up or down step by step.

5 Press and hold ◀ or ▶ for one second and release to select an ensemble. ▣

Switching the display

Press DISP to select the desired display.

Press **DISP** repeatedly to switch between the following displays:

Service Label and Preset channel list → **Service Label and Service Component Label** → **Service Label and Dynamic Label** → **Service Label and Ensemble Label**

The lowest part of the source status display always as above.



Note

- With a service component that has no service component label or dynamic label, neither is displayed when you switch to service component label and dynamic label. 

Using dynamic label

Dynamic label provides character information concerning the service component you're currently listening to. You can scroll the displayed information.



Notes

- The tuner automatically memorizes the three latest dynamic label received, replacing text from the least recent reception with new text when it is received.
- When the Dynamic label of the service currently being received is indicated, the current indicator is displayed.

Displaying dynamic label

1 Press PAUSE/TEXT on the head unit to display dynamic label.

- Press the **PAUSE/TEXT** on the head unit once more, or press the **BAND/ESC**, and the dynamic label mode is canceled.
- When no dynamic label is currently being received, **NO TEXT** is displayed.

2 Press ◀ or ▶ to recall the three most recent dynamic label.

Pressing ◀ or ▶ switches between the current and the three dynamic label data displays.

- If there is no dynamic label data in memory the display will not change.

3 Press ▼ to scroll the dynamic label.

- When viewing dynamic label, do not operate until you have parked your car safely.
- If you press ▲, you return to the first line.
- If you select the dynamic label mode again after having canceled it, the information may switch to the latest available. 

Switching the road traffic flash and transport flash on or off

- Press **TA/NEWS** to turn the road traffic flash and transport flash on. The **T**(RFC) indicator lights.
- Press **TA/NEWS** again to turn the road traffic flash and transport flash off. 

Canceling road traffic flash and transport flash interruptions part way through

- To cancel a road traffic flash or transport flash interruption and return to the original source, press **TA/NEWS** during an announcement interruption.

Switching the News Flash on or off

- Press **TA/NEWS** for 2 seconds to turn the news flash on.
The **N(EWS)** indicator lights.
- Press **TA/NEWS** for 2 seconds again to turn the news flash off.

Introduction of advanced DAB tuner operation

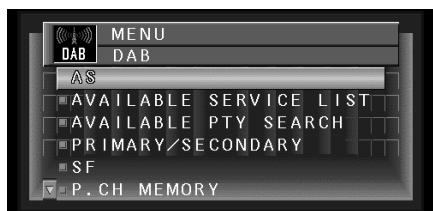

1 For indications when the source is **DAB**, press **A.MENU**.

A MENU is displayed.

2 Select **DAB** and press **A.MENU**.

The DAB MENU is displayed as follows.

AS (announcement support)

AVAILABLE SERVICE LIST

(available service list)

AVAILABLE PTY SEARCH

(available PTY search)

PRIMARY/SECONDARY(primary/secondary)

SF (service follow)

P.CH MEMORY (preset channel memory)

You can operate a desired function. For details, refer to the pages for each of the functions.

- Select **BACK** in the **MENU** display or press **BACK** to return to the previous display.

Pressing **WIDE** on the main unit returns you to the previous display.

- To return to the playback display, press

BAND/ESC.

- If you do not operate the function within about 30 seconds, the display is automatically returned.

Setting the announcement support interruption

Even when listening to non-DAB sources, the Announcement Support Function lets you automatically listen to set Announcement Support. When the interrupting announcement ends, play returns to the original source. When listening to a DAB broadcast, you can switch setting for announcement interruption ON/OFF, except for Alarm announcements. Switching between Announcements is as follows:

Announcement that is always **ON**:

- Alarm (Alarm)

Announcements operated by **TA/NEWS**:

- Road Traffic Flash ("TRFC" indicator)
- Transport Flash ("TRFC" indicator)
- News Flash (News) (Hold for 2 seconds)

DAB Tuner

Announcements operated with the Function Menu:

WEATHER:

- Weather Flash (Weather)

ANNOUNCE:

- Warning/Service (Warning)
- Event Announcement (Event)
- Special Event (Special Event)
- Finance (Finance)
- Sports (Sports)
- Information (Information)

1 Press ▲ or ▼ to select AS from the DAB MENU, and press A.MENU.

ANNOUNCEMENT SUPPORT adjustment indications are displayed.

2 Press ◀ or ▶ to select the desired announcement.

3 Press ▲ or ▼ to select ON or OFF.

Selecting services from the available service list

The available service list lets you see the list of available services and select one of them to receive, if the currently received ensemble has multiple services.

1 Press ▲ or ▼ to select AVAILABLE SERVICE LIST from the DAB MENU, and press A.MENU.

AVAILABLE SERVICE LIST is displayed.

2 Press ▲ or ▼ to select the service you want to listen to from the AVAILABLE SERVICE LIST, and press A.MENU.

You can listen to the selected service.

Searching the available PTY

Available PTY search lets you see the list of available PTYs that is in the current ensemble and select one of them to receive.

- Available PTY search function is different from PTY search function. With this product, you can operate only the available PTY search.

1 Press ▲ or ▼ to select AVAILABLE PTY SEARCH from the DAB MENU, and press A.MENU.

A PTY list of stations that can currently be received is displayed.

2 Press ▲ or ▼ to select a program type.

3 Press A.MENU to begin the search.



Notes

- The PTY method displayed is narrow. The wide method cannot be selected when using DAB as the source. (Refer to page 17.)
- If there is no available PTY in the current ensemble, you cannot switch to the available PTY search mode.
- If no service broadcasting the selected programming type is found, **NOT FOUND** is displayed briefly, and the DAB tuner returns to the previous service.

Service component function

If the currently received Service has a Secondary Service Component (**EXTRA** lights), Service Component switching is possible.

1 Press ▲ or ▼ to select

PRIMARY/SECONDARY from the **DAB MENU**, and press **A.MENU**.

PRIMARY/SECONDARY adjustment indications are displayed.

2 Press ◀ or ▶ to select the item you want to adjust.

P.CH MEMORY Function

You can memorized the desired service and recall the service from the P.CH lists of every 6 services displayed.

1 Press ▲ or ▼ to select **P.CH MEMORY** from the **DAB MENU**, and press **A.MENU**.

P.CH RECALL/MEMORY adjustments are displayed.

2 Press ◀ or ▶ for 0.5 seconds or more to select a ensemble.

3 Press ▲ or ▼ to select the ensemble you want to memorize.

4 Press **A.MENU** for 2 seconds or more to memorize the selected ensemble.

- Press **A.MENU** for 0.5 of a second to recall the previously memorized ensemble. 

TV Tuner

Display and indicators

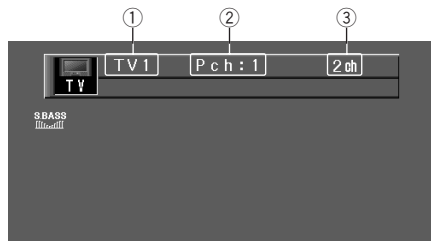

The following explains how to use this product to control a TV tuner, which is sold separately.

- With this product, you can operate preset channel list as one additional function.
- Press **DISP** to switch between TV and P.CH list displays.

① BAND indicator

Shows which band the TV is tuned to, **TV1**, **TV2**.

② PRESET NUMBER indicator

Shows what preset has been selected.

③ CHANNEL indicator

Shows what channel has been selected. 

Basic operation

1 Press **SOURCE** to select the TV tuner.

Press **SOURCE** until **TV** appears.

2 Use **VOLUME** to adjust the sound level.

Rotate to increase or decrease the volume.

3 Press **◀** or **▶** to tune in to a station.

- If you press and hold **◀** or **▶** for about one second and then release, you can perform seek tuning. 

Storing broadcast stations

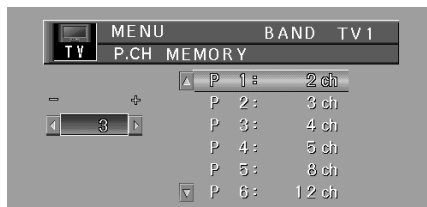

1 Press **▲** or **▼** to select **P.CH MEMORY** from the **TV MENU**, and press **A.MENU**.

P.CH MEMORY indications are displayed.

2 Pressing **◀** or **▶** for one second enables fine frequency adjustment.

3 Press **▲** or **▼** to select the **Preset No.** you want to use to memorize.

Press **◀** or **▶** for two or more seconds. When you stop pressing, a strong broadcast is received.

▶: Starts seek from a high frequency.

◀: Starts seek from a low frequency.

Press the opposite **◀** or **▶** to the one you pressed to start seek to stop it.

4 Press **A.MENU** and the frequency is memorized.



Note

- Up to 12 stations can be memorized in one band. 

Recalling broadcast stations

Press **▲** or **▼** to select a **Preset CH.** 

Changing a band

Press **BAND** to select the desired band.

Press **BAND** repeatedly to switch between the following bands:

TV 1 → TV 2 

TV menu

The TV menu has the following functions:

BSSM (best stations sequential memory)

P.CH MEMORY (preset channel memory) (Refer to page 33.)

Press **BSSM** repeatedly to turn **BSSM** on or off. When finished, the display switches to the preset channel list mode.



Note

- If you do not operate the function within about 30 seconds, the display is automatically returned. 

BSSM (Best Station Sequential Memory)

The BSSM function automatically memorizes strongly transmitted broadcast stations in order from the lowest channel up.

1 Press BAND/ESC to display the BAND you want to use for BSSM.

2 Select BSSM from the TV MENU, and press A.MENU.

BSSM adjustment indications are displayed.

3 Press ▲ to turn BSSM on.

BSSM begins to flash. While **BSSM** is flashing the six strongest broadcast frequencies will be stored in order of their signal strength. When finished, **BSSM** stops flashing.

- To cancel the storage process, press **▼**.



Notes

- Up to 12 stations can be memorized in 1 Band.
- In regions where reception of no more than 12 station is possible, previously memorized stations may remain in memory. 

Selecting channels from the preset channel list

The preset channel list lets you see the list of preset channels and see.

When the source is TV, press the DISP.

Preset **CH 1** through **12** are displayed.

Display and indicators

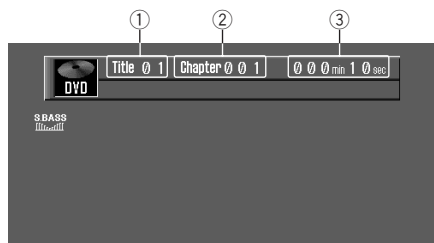

The following explains how to use this product to control a DVD, which is sold separately. For details of DVD player or Multi-DVD player operation/features, see your product's manual.

① **TITLE NUMBER indicator**

Shows the title currently playing.

② **CHAPTER (or TRACK) NUMBER indicator**

Shows the chapter currently playing.

③ **PLAY TIME indicator**

Shows the elapsed playing time of the current chapter (or track).

1 **Set a DVD (or CD) to DVD player.**

Playback will automatically start.

The DVD disc's menu may be displayed.

2 **Use VOLUME to adjust the sound level.**

Rotate to increase or decrease the volume.

3 **To perform fast forward or reverse, press and hold ◀ or ▶.**

4 **To skip back or forward to another track, press ◀ or ▶.**

Pressing ▶ skips to the start of the next chapter (or track). Pressing ◀ once skips to the start of the current chapter (or track). Pressing again will skip to the previous track.



Note

- If you continue pressing **FORWARD** (▶▶) or **REVERSE** (◀◀) for 5 seconds, the color of the fast forward mark changes from white to blue. When this happens, fast forward continues even if you release **FORWARD** (▶▶) or **REVERSE** (◀◀). To resume playback at a desired point, press **PLAY/PAUSE** (▶/||). □

Introduction of advanced DVD player operation

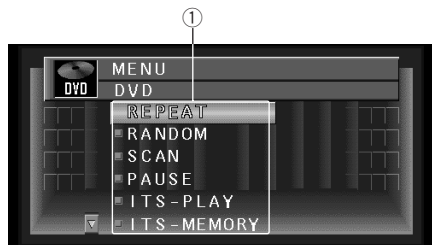

① FUNCTION display

Shows the function status.

1 Press A.MENU when DVD source indications are displayed.

MENU is displayed.

2 Select DVD and press A.MENU.

The DVD MENU is displayed as follows:

REPEAT (repeat play) (Refer to page 52.)

RANDOM (random play)

SCAN (scan play)

PAUSE (pause)

ITS-PLAY (ITS play)

ITS-MEMORY (ITS memory)

You can operate a desired function. For details, refer to the pages for each of the functions.

- **RANDOM**, **SCAN** and **PAUSE** are available of the playing CDs.

- **ITS-PLAY** and **ITS-MEMORY** are available of the connecting the Multi-DVD player. (As this function and operation, refer to the Owner's manual of the Multi-DVD player.

- Select **BACK** in the MENU display or press **BACK** to return to the previous display.

Pressing **WIDE** on the main unit returns you to the previous display.

- To return to the playback display, press **BAND/ESC**.

Note

- If you do not operate the function within about 30 seconds, the display is automatically returned to the playback display. 

About Remote Control Operation mode switch

When performing operations other than those above, set the remote control operation mode switch to the DVD position. (This enables operation of a connected DVD player.) 

Information indications are displayed

1 When the source is DVD, press DISP.

Each time you press **DISP**, the displayed information changes.

When the remote control operation mode switch is **AUDIO**:

PLAYBACK MODE (play time)—**DVD Display** (DVD's video)

When the remote control operation mode switch is **DVD**:

Information Display 1 → Information Display 2
→ No information display → Return to Information Display 1



Notes

- The **DISP** on main unit is the same function, as **DISP** on the remote control when the operation mode switch is **AUDIO**.
- With Information Display 1, you can search for a desired scene by specifying Title, Chapter or Time, and switch the audio, subtitle and angle settings.
- You can also specify Title, Chapter and Time with Information Display 2. With this unit, Track up/down does not work with the Multi-DVD player.

Disc Playback

Press PLAY/PAUSE.

The playback mark is displayed for 4 seconds and the disc starts playing.



Notes

- Pressing **PLAY/PAUSE** when a disc is playing, pauses playback.
- If the last disc played was a DVD, playback starts from the point on that disc where you stopped play previously. With some discs, a menu may be displayed and playback may not be possible from where you left off previously.



Chapter and Track Advance/Return

Skipping to the Next Chapter/Track.

During play, press NEXT (▶▶).

Chapter/track numbers are displayed for 8 seconds and you advance to the next chapter/track.



Returning to the Previous Chapter/Track

1 During play, press PREVIOUS (◀◀).

Chapter/track numbers are displayed for 8 seconds and you return to the beginning of the current chapter/track.

Press **PREVIOUS (◀◀)** twice in succession takes you to the beginning of the chapter/track before the current chapter/track.



Note

- Pressing and holding ◀ or ▶ on the main unit also performs the same operation.

Specifying Title/Chapter/Track (Direct Search)

Specifying Title

1 Press the number button corresponding to a desired title number when the disc is stopped.

Title number is displayed for 8 seconds and playback starts from the selected title.

To select **3**, press **3**.

To select **10**, press **10** and **0** in order.

To select **23**, press **10**, **10** and **3** in order.

Specifying Chapter

1 Press the number button corresponding to a desired chapter number during playback.

Chapter number is displayed for 8 seconds and playback starts from the selected chapter.

To select **3**, press **3**.

To select **10**, press **10** and **0** in order.

To select **23**, press **10**, **10** and **3** in order.

Specifying Track

1 Press the number button corresponding to a desired track number.

Track number is displayed for 8 seconds and playback starts from the selected track.

To select **3**, press **3**.

To select **10**, press **10** and **0** in order.

To select **23**, press **10**, **10** and **3** in order.



Notes

- With some discs, the prohibited mark may be displayed and operation may not be possible.
- With Video CD, Direct Search is not possible during PBC playback. 

Disc Fast Forward/Reverse

Fast Forward

1 During play, continue pressing **FORWARD (▶▶)**.

The fast forward mark is displayed while pressing the button and disc fast forward is performed.

2 Release **FORWARD (▶▶)** at the point you want to watch/listen.

Playback resumes from that point.



Notes

- If you continue pressing **FORWARD (▶▶)** for 5 seconds, the color of the fast forward mark changes from white to blue. When this happens, fast forward continues even if you release **FORWARD (▶▶)**. To resume playback at a desired point, press **PLAY/PAUSE (▶/II)**.
- If you fast forward to the end of a CD, fast forward continues from the beginning of the disc.
- Fast forward may not be possible at certain locations on some discs. If this happens, normal playback automatically resumes.

Fast Reverse

1 During play, continue pressing REVERSE (◀◀).

The fast reverse mark is displayed while pressing the button and disc fast reverse is performed.

2 Release REVERSE (◀◀) at the point you want to watch/listen.

Playback resumes from that point.



Notes

- If you continue pressing **REVERSE** (◀◀) for 5 seconds, the color of the fast reverse mark changes from white to blue. When this happens, fast reverse continues even if you release **REVERSE** (◀◀). To resume playback at a desired point, press **PLAY/PAUSE** (▶/II).
- If you fast reverse to the beginning of a CD, normal playback resumes.
- Fast reverse may not be possible at certain locations on some discs. If this happens, normal playback automatically resumes. ◻

Stopping Playback

Press **STOP** (■).



Note

- When you stop DVD or Video CD playback (during PBC playback only) by pressing **STOP** (■), that location on the disc is memorized enabling playback from that point when you play the disc again. ◻

Still, Frame-by-Frame and Slow Motion Playback

Still Playback

This lets you pause playback and view a still picture.

Press **PLAY/PAUSE** (▶/II) during playback.

The still mark is displayed for 4 seconds and playback is paused letting you view a still image.

- To return to normal playback, press **PLAY/PAUSE** (▶/II) once more.

Frame-by-Frame Playback

This lets you move ahead one frame at a time during playback.

Press **STEP (II▶)**.

Each time you press **STEP (II▶)**, you move ahead one frame.

- To return to normal playback, press **PLAY/PAUSE (▶/II)**.

Slow Motion Playback

This lets you slow down playback speed.

Press **STEP (II▶)** for 1 second during playback.

The slow playback mark is displayed, forward Slow Motion playback begins.

- To return to normal playback, press **PLAY/PAUSE (▶/II)**.



Notes

- There is no sound during Still, Frame-by-Frame or Slow Motion playback.
- Depending on the disc and the playback location on the disc, the prohibited mark may be displayed indicating that Still, Frame-by-Frame and Slow Motion playback are not possible.
- With some discs, images may be unclear during Frame-by-Frame and Slow Motion playback.
- Reverse Frame-by-Frame playback and Reverse Slow Motion playback are possible, only connecting the XDV-P9.

Operating using Information Display 1

Specify Title, Chapter or Time to search for a desired scene and play it back.

1 Push the remote controller's joystick left/right to select Title or Chapter (or Track) in Information Display 1.

The selected item is indicated in green.

2 Push the remote controller's joystick up/down to indicate the desired number.

3 Press the remote controller's joystick directly down to complete selection.



Notes

- You can also specify a Title, Chapter (or Track) or Time directly without using an Information Display. (Refer to 49.)
- With discs that feature menus, you can press **MENU** to select for display of menu indications.
- Some discs may feature a prohibited mark, indicating that display of Title and Chapter indications is not possible.
- You cannot specify a Chapter when in the Stop mode.
- If you perform no operation for about eight seconds, the specified number becomes invalid.

Specifying time

You can specify a time from which playback starts (Time search).

1 Push the remote controller's joystick left/right to select Time in Information Display 1.

The selected item is indicated in green.

2 Input the desired time with the remote controller's number keys.

e.g.,

10 minutes 09 seconds: press **1**, **0**, **0**, and **9** in order.

78 min 00 sec: press **7**, **8**, **0** and **0** in order.

Press **C** to delete input numbers.

3 Press the remote controller's joystick directly down to complete selection.



Notes

- Some discs may feature a prohibited mark, indicating that display of Title and Chapter indications is not possible.
- You cannot specify a Time in the Stop mode.
- If you perform no operation for about eight seconds, the specified number becomes invalid.

Switching audio, subtitle and angle

You can change audio, subtitle and angle if that information is recorded on the disc.

1 Push the remote controller's joystick left/right to select Audio, S.TITLE or ANGLE in Information Display 1.

The selected item is indicated in green.

2 Push the remote controller's joystick up/down to select a desired setting, and press.



Note

- You can change audio, subtitle and angle settings during playback with AUDIO, S.TITLE and ANGLE. 

Operating with Information Display 2

With Information Display 2, you can set Repeat play range and audio L/R settings. You can also specify a Title, Chapter and Time.

Switching Repeat play range

You can set Repeat play range for a Disc, Title or Chapter. (Repeat play)

1 Push the remote controller's joystick left/right to select Repeat play range in Information Display 2.

The selected item is indicated in green.

2 Push the remote controller's joystick up/down to select the desired setting, and press.



Notes

- With Repeat play of a Disc, when the last track on the disc has been played, a menu is displayed or playback stops.
- Push the remote controller's joystick left/right to select **Audio**, **S.TITLE** or **ANGLE** in Information Display 1.

Switching audio L/R

You can select between Audio L+R and L+R.

1 Push the remote controller's joystick left/right to select Audio in Information Display 2.

The selected item is indicated in green.

2 Push the remote controller's joystick up/down to select the desired setting.

For details concerning operation using the DVD player's SET-UP menu, refer to the DVD player's Owner's manual.



Audio Adjustments

Introduction of audio adjustments

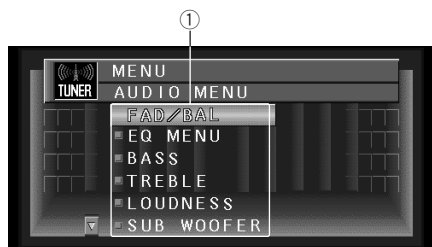

The display for this MENU is the same regardless of which source you operate from.

① AUDIO display

Shows the audio adjustments status.

1 Press A.MENU in each source display.

MENU is displayed.

2 Press ▲ or ▼ to select AUDIO, and press A.MENU.

The AUDIO MENU is displayed as follows:

FAD/BAL (fader/balance adjustment)—**EQ MENU** (equalizer curve adjustment)—**BASS** (bass)—**TREBLE** (treble)—**LOUDNESS** (loudness)—**SUB WOOFER** (subwoofer)—**NON FADING** (non fading)—**HPF** (high pass filter)—**SLA** (source level adjustment)

You can operate a desired function. For details, refer to the pages for each of the functions.

NON FADING is only displayed when **S.W CTRL:EXTERNAL** is not set in INT MENU. (SUB WOOFER is not displayed.)

- When the subwoofer controller setting is **S.W CTRL:INTERNAL** or **REAR SP: S.W**, you can switch the **SUB WOOFER**. (Refer to page 57.)
- When the subwoofer controller setting is only **S.W CTRL:EXTERNAL**, you can switch the non fading output on/off mode. (Refer to page 57.)
- When selecting the FM tuner as the source, you cannot switch to **SLA**.
- Select **BACK** in the MENU display or press **BACK** to return to the previous display. Pressing **WIDE** on the head unit returns you to the previous display.
- To return to the playback display, press **BAND/ESC** or **WIDE** on the remote control.
- When the setting is **REAR SP: S.W**, **FAD/BAL** indications are for **BAL**.



Note

- If you do not operate the audio function within about 30 seconds, the display is automatically returned to the source display. ▣

Setting the sound focus equalizer

Clarifying the sound image of vocals and instruments allows the simple staging of a natural, pleasant sound environment.

Even greater listening enjoyment will be obtained if seating positions are chosen carefully.

- **FRT1** boosts the treble on the front output and the bass on the rear output.

FRT2 boosts the treble and the bass on the front output and the bass on the rear output. (The bass boost is the same for both front and rear.)

For both **FRT1** and **FRT2** the **H** setting provides a more pronounced effect than the **L** setting.

1 Press **SFEQ** on the head unit to select the desired **SFEQ** mode.

Press **SFEQ** on the head unit repeatedly to switch between the following sound focus equalizer.

FRT1-H (front1-high) — **FRT1-L** (front1-low) —

FRT2-H (front2-high) — **FRT2-L** (front2-low) —

CUSTOM (custom) — **OFF** (off)

2 Press ◀ or ▶ to select the desired position.

Press ◀ or ▶ until the desired position appears in the display.

LEFT (left) — **CENTER** (center) — **RIGHT** (right)



Notes

- If you adjust the bass or treble, **CUSTOM** memorizes an **SFEQ** mode in which the bass and treble are adjusted for personal preference.
- If you switch the **SFEQ** mode, the **HPF** function is automatically switched off. By switching the **HPF** function on after selecting the **SFEQ** mode, you can combine **HPF** function with **SFEQ** function.

Using balance adjustment

You can select a fader/balance setting that provides an ideal listening environment in all occupied seats.

1 Press ▲ or ▼ to select **AUDIO** from the **MENU**, and press **A.MENU**.

AUDIO MENU is displayed.

2 Select **FAD/BAL** (or **BAL**) and press **A.MENU**.

FADER/BALANCE adjustment indications are displayed.

Each press of ▲ or ▼ moves the front/rear speaker balance towards the front or the rear.

- **FRONT:15 – REAR:15** is displayed as the front/rear speaker balance moves from front to rear.

- **FR:00** is the proper setting when only two speakers are used.

- When the rear output setting is **REAR SP:S.W.**, you cannot adjust front/rear speaker balance.

Refer to *Setting the rear output and subwoofer controller* on page 60.

3 Press ◀ or ▶ to adjust left/right speaker balance.

When you press ◀ or ▶, **LR:0** is displayed. Each press of ◀ or ▶ moves the left/right speaker balance towards the left or the right.

- **LEFT:9 – RIGHT:9** is displayed as the left/right speaker balance moves from left to right.

Audio Adjustments

Using the equalizer

The graphic equalizer lets you adjust the equalization to match car interior acoustic characteristics as desired.

Recalling equalizer curves

There are seven stored equalizer curves which you can easily recall at any time. Here is a list of the equalizer curves:

Display	Equalizer curve
SUPER BASS	Super bass
POWERFUL	Powerful
NATURAL	Natural
VOCAL	Vocal
CUSTOM1,2	Custom1,2
FLAT	Flat

- **CUSTOM1** and **CUSTOM2** are adjusted equalizer curves.
- A separate **CUSTOM1** curve can be created for each source. (The Built-in CD player and Multi-CD player are set to the same Equalizer Curve Adjustment setting automatically when using the AVH-P6400CD.)
- If you make adjustments when a curve other than **CUSTOM2** is selected, the equalizer curve settings are memorized in **CUSTOM1**.
- A **CUSTOM2** curve can be created common to all sources.
- If you make adjustments when the **CUSTOM2** curve is selected, the **CUSTOM2** curve is updated.
- When **FLAT** is selected no supplement or correction is made to the sound. This is useful to check the effect of the equalizer curves by switching alternatively between **FLAT** and a set equalizer curve.

Press **EQ** on the head unit to select the desired equalizer.

Press **EQ** on the head unit repeatedly to switch between the following equalizer.

SUPER BASS—POWERFUL—NATURAL—VOCAL—CUSTOM1—CUSTOM2—FLAT

Adjusting equalizer curves

You can adjust the currently selected equalizer curve setting as desired. Adjusted equalizer curve settings are memorized in **CUSTOM1** or **CUSTOM2**.

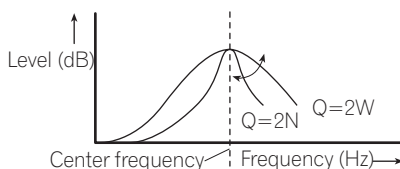

1 Press ▲ or ▼ to select EQ MENU from the AUDIO MENU, and press A.MENU.

EQ MENU is displayed.

BAND (band)

LEVEL (adjustment level)

FREQUENCY (frequency)

Q FACTOR (quality factor)

2 Select the equalizer band you want to adjust with ◀/▶.

BAND (band)

LOW (low)—**MID** (mid)—**HIGH** (high)

LEVEL (adjustment level)

- **+6—-6** is displayed as the adjustment level is increased or decreased.

FREQUENCY (frequency)

LOW : **40—80—100—160** (Hz)

MID : **200—500—1 k—2 k** (Hz)

HIGH : **3.15 k—8 k—10 k—12.5 k** (Hz)

Q FACTOR (quality factor)

2 N—1 N—1 W—2 W

Audio Adjustments

You can adjust the center frequency and the Q factor (curve characteristics) of each currently selected curve band (**LOW/MID/HIGH**).

1 Press ▲ or ▼ to select EQ MENU from the AUDIO MENU, and press A.MENU.

EQ MENU is displayed.

BAND (band)

LEVEL (adjustment level)

FREQUENCY (frequency)

Q FACTOR (quality factor)

2 Press ▲ or ▼ to select the item you want to adjust.

3 Press ◀ or ▶ to adjust the item.

- +6 ––6 is displayed as the adjustment level is increased or decreased.



Note

- If you make adjustments when a curve other than **CUSTOM2** is selected, **CUSTOM1** curve is updated.

Adjusting bass

You can adjust the cut-off frequency and the bass level.

- In **FRT1** mode, bass adjustment affects only the rear output: front output cannot be adjusted.

1 Press ▲ or ▼ to select BASS from the AUDIO MENU, and press A.MENU.

BASS adjustment indications are displayed.

2 Press ▲ or ▼ to adjust the bass level.

Each press of ▲ or ▼ increases or decreases the bass level. +6 ––6 is displayed as the level is increased or decreased.

3 Select the desired frequency with ◀/▶.

Press ◀ or ▶ until the desired frequency appears in the display.

40—63—100—160 (Hz).

Adjusting treble

You can adjust the cut-off frequency and the Treble level.

- In **FRT1** and **FRT2** modes, treble adjustment affects only the front output: rear output cannot be adjusted.

1 Press ▲ or ▼ to select TREBLE from the AUDIO MENU, and press A.MENU.

TREBLE adjustment indications are displayed.

2 Press ▲ or ▼ to adjust the treble level.

Each press of ▲ or ▼ increases or decreases the treble level. +6 ––6 is displayed as the level is increased or decreased.

3 Select the desired frequency with ◀/▶.

Press ◀ or ▶ until the desired frequency appears in the display.

2.5k—4k—6.3k—10k (Hz)

Audio Adjustments

Adjusting loudness

Loudness compensates for deficiencies in the low- and high-sound ranges at low volume.

1 Press ▲ or ▼ to select **LOUDNESS** from the **AUDIO MENU**, and press **A.MENU**.

LOUDNESS adjustment indications are displayed.

2 Press ▲ to turn loudness on.

Loudness level (e.g., **LOUDNESS:ON/**
MODE:MID) appears in the display.

3 Press ◀ or ▶ to select the level.

Press ◀ or ▶ until the desired level appears in the display.

LOW (low)—**MID** (mid)—**HIGH** (high)

4 Press ▼ to turn loudness off.

LOUDNESS:OFF appears in the display.

Using subwoofer output

This unit is equipped with a subwoofer output which can be switched on or off.

1 Press ▲ or ▼ to select **SUB WOOFER** from the **AUDIO MENU**, and press **A.MENU**.

SUB WOOFER adjustment indications are displayed. When the subwoofer controller setting is **S.W CTRL:EXTERNAL**, you cannot select **SUB WOOFER**.

2 Press ▶ to turn subwoofer output on.

SUB WOOFER:ON appears in the display. Subwoofer output is now on.

- You can turn off subwoofer output by pressing ◀. If you do not set to ON, you cannot select **PHASE**, **LEVEL** or **FREQUENCY**.

3 Press ▲ or ▼ to select the item you want to adjust.

4 Press ◀ or ▶ to adjust the item.

PHASE (phase)

NORMAL (normal)—**REVERSE** (reverse)

LEVEL (adjustment level)

- +6 — -6 is displayed as the adjustment level is increased or decreased.

FREQUENCY (cut-off frequency)

50—125 (Hz)

- Only frequencies lower than those in the selected range are output from the subwoofer.



Using non fading output

When the non fading output setting is on, the audio signal does not pass through this unit's low pass filter (for the subwoofer), but is output through the RCA output.

When the non fading output is on, you can adjust the level of non fading output.

1 Press ▲ or ▼ to select **NON FADING** from the **AUDIO MENU**, and press **A.MENU**.

NON FADING adjustment indications are displayed. When the subwoofer controller setting is **S.W CTRL:EXTERNAL**, you can select non fading output on/off mode.

2 Press ▲ to turn non fading output on.

NON FADING:ON appears in the display. non fading output is now on.

- You can turn off non fading output by pressing ▼.

3 Press ◀ or ▶ to adjust the output level of the non fading.

Each press of ◀ or ▶ increases or decreases the level of the non fading (e.g., +6 to -6).

Press ◀ or ▶ until you see the desired value displayed.

Using the high pass filter

When you do not want low sounds from the subwoofer output frequency range to play from the front or rear speakers, switch the HPF (high pass filter) on. Only frequencies higher than those in the selected range are output from the front and rear speakers.

1 Press ▲ or ▼ to select HPF from the AUDIO MENU, and press A.MENU.

HPF adjustment indications are displayed.

2 Press ▲ to turn high pass filter on.

HPF:ON appears in the display. High pass filter is now on.

- To turn high pass filter off, press ▼.

3 Press ◀ or ▶ to select a high pass filter range.

Press ◀ and **FREQUENCY:50 Hz** is displayed. Press ▶ and **80 Hz, 125 Hz** is displayed. Only frequencies higher than those in the selected range are output from the front or rear speakers.



Note

- If you switch the **SFEQ** mode, the **HPF** function is automatically switched off. By switching the **HPF** function on after selecting the **SFEQ** mode, you can combine **HPF** function with **SFEQ** function.

Adjusting source levels

SLA (Source level adjustment) lets you adjust the volume level of each source to prevent radical changes in volume when switching between sources.

- Settings are based on the volume level of the FM tuner, which remains unchanged.

1 Compare the FM tuner volume level with the level of the source you wish to adjust.

2 Press ▲ or ▼ to select SLA from the AUDIO MENU, and press A.MENU.

SLA adjustment indications are displayed.

3 Press ▲ or ▼ to adjust the source volume.

Each press of ▲ or ▼ increases or decreases the source volume.

- **LEVEL: +4 – LEVEL: -4** is displayed as the source volume is increased or decreased.



Notes

- Since the FM tuner volume is the control, it is not possible to apply source level adjustments to the FM tuner.
- The AM tuner volume level can also be adjusted with source level adjustments.
- The built-in CD and the multi-CD players are both set to the same source level adjustment volume automatically when using the AVH-P6400CD.
- External unit 1 and External unit 2 are set to the same volume adjustment setting automatically.

Initial Settings

Adjusting initial settings

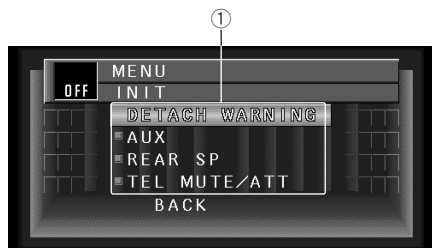

Initial settings lets you perform initial set up of different settings for this unit.

① FUNCTION display

Shows the function status.

You cannot select AUDIO MENU from the OFF SOURCE MENU.

1 Press SOURCE and hold until the unit turns off.

2 Press A.MENU and the OFF SOURCE MENU is displayed.

3 Press ▲ or ▼ to select INIT, and press A.MENU.

FM STEP (FM tuning step)

DAB PRIORITY (Priority function)

RDS AUTO PI (Auto PI seek)

DETACH WARNING (Warning tone)

AUX (Auxiliary)

ILLUMINATION (Illumination color)

REAR SP (Rear output and subwoofer)

TEL MUTE/ATT (Telephone muting)

You can operate a desired function. For details, refer to the pages for each of the functions.

Use the following instructions to operate each particular setting.

- To cancel initial settings, press **BAND/ESC** or **WIDE** on the remote control.

Switching the warning tone

If the operation panel is not detached from the head unit within five seconds of turning off the ignition, a warning tone will sound. You can turn off this warning tone.

1 Press ▲ or ▼ to select DETACH WARNING from the INIT MENU, and press A.MENU.

DETACH WARNING adjustment indications are displayed.

2 Select WARNING: ON or OFF with ▲/▼.

Pressing ▲/▼ will switch **WARNING** between **ON** and **OFF** and that status will be displayed (e.g., **WARNING :ON**).

Switching the auxiliary setting

It is possible to use auxiliary equipment with this unit. Activate the auxiliary setting when using auxiliary equipment connected to this unit.

1 Press ▲ or ▼ to select AUX from the INIT MENU, and press A.MENU.

AUX adjustment indications are displayed.

2 Select AUX ON or OFF with ▲/▼.

Pressing ▲/▼ will switch **AUX** between **ON** and **OFF** and that status will be displayed (e.g., **AUX :ON**).

Setting the rear output and subwoofer controller

This product's rear output (rear speaker leads output and RCA rear output) can be used for full-range speaker (**REAR SP:FULL**) or subwoofer (**REAR SP:S.W**) connection. If you switch rear output setting to the **REAR SP:S.W**, you can connect a rear speaker lead directly to a subwoofer without using an auxiliary amp. Initially, the unit is set for rear full-range speaker connection (**REAR SP:FULL**).

When rear output are connected to full range speakers (when **REAR SP:FULL** is selected), you can connect the RCA subwoofer output to a subwoofer. In this case, you can select whether to use the subwoofer controller's (low pass filter, phase) built-in **S.W CTRL:INTERNAL** or the auxiliary **S.W CTRL:EXTERNAL**.



Notes

- Even if you change this setting, there is no output unless you switch the non fading output (refer to page 57) or subwoofer output (refer to page 57) in the audio menu on.
- If you change the subwoofer controller, subwoofer output and non fading output in the audio menu return to the factory settings.
- Both rear speaker leads output and RCA rear output are switched simultaneously in this setting mode.

1 Press ▲ or ▼ to select REAR SP from the INIT MENU, and press A.MENU.

REAR SP adjustment indications are displayed.

2 Change the rear output setting with ▲/▼.

Pressing ▲/▼ will switch between **REAR SP:FULL** (full-range speaker) and **REAR.SP:S.W** (subwoofer) and that status will be displayed.



Notes

- When no subwoofer is connected to the rear output, select **REAR SP:FULL**.
- When a subwoofer is connected to the rear output, set for subwoofer **REAR SP:S.W**.
- When the rear output setting is **REAR SP:S.W**, you cannot change the subwoofer controller.

3 Change the subwoofer controller with



Pressing ◀/▶ will switch between **S.W CTRL:INTERNAL** and **S.W CTRL:EXTERNAL** and that status will be displayed. 

Switching the Telephone Muting/Attenuation

When a call is made or received using a cellular telephone connected to this product, you can select between muting and attenuation when using the Handsfree Telephone Unit.

1 Press ▲ or ▼ to select TEL MUTE/ATT from the INIT MENU, and press A.MENU.

TEL MUTE/ATT adjustment indications are displayed.

2 Switch the telephone muting/attenuation with ◀/▶.

Pressing ◀/▶ will switch between **TEL MUTE/ATT:MUTE** (muting), **TEL MUTE/ATT:ATT** (attenuation) and **TEL MUTE/ATT:NORMAL** (normal) and that status will be displayed. 

Other Functions

Setting remote control code type

When the remote control operation switch is set to **DVD**, changing the remote control code type enable to operate the Pioneer DVD player by the supplied remote control. There are two remote codes, code type **A** and code type **B**.

When using this unit with an "XDV-P9" Multi-DVD Player, select code **A**.

When using this unit with "SDV-P7" DVD player, select code **A** or **B** (depending on reception signal setting of DVD player).

Set the remote control selection switch on the left side of the remote control to appropriate position with a pen tip or other pointed instrument .

- If you selected **B** mode, read the following procedure and change the code type into the appropriate one.

Using different entertainment audio displays

You can enjoy displays while listening to each sound source. The display for this MENU is the same regardless of which source you operate from.

Press NAVI/AV on the head unit.

Each time you press **NAVI/AV** on the head unit the display changes in the following order:

MOVIE SCREEN—PICTURE 1—PICTURE 2

Using the AUX source

An IP-BUS-RCA Interconnector such as the CD-RB20 or CD-RB10 (sold separately) lets you connect this unit to auxiliary equipment featuring RCA output. For more details, refer to the IP-BUS-RCA Interconnector owner's manual.

Selecting AUX as the source

Press SOURCE to select AUX as the source.

Press **SOURCE** until **AUX** appears in the display.

- If the auxiliary setting is not switched on, **AUX** cannot be selected. For more details, see *Switching the auxiliary setting* on page 59.

Setting the AUX title

The title displayed for the **AUX** source can be changed.

1 After you have selected AUX as the source, press A.MENU and the AUX SOURCE MENU is displayed.

2 Press ▲ or ▼ to select AUX, and press A.MENU.

AUX MENU is displayed.

3 Press ▲ or ▼ to select NAME EDIT, and press A.MENU.

NAME EDIT adjustment indications are displayed.

4 Press A.MENU to select the desired character type.

Press **A.MENU** repeatedly to switch between the following character type:

Alphabet (Upper case), **Numbers** and **Symbols—Alphabet** (Lower case)

Other Functions

5 Press ▲ or ▼ to select a letter of the alphabet.

Each press of ▲ will display a letter of the alphabet in **A B C ... X Y Z**, numbers and symbols in **1 2 3 ... @ # <** order. Each press of ▼ will display a letter in the reverse order, such as **Z Y X ... C B A** order.

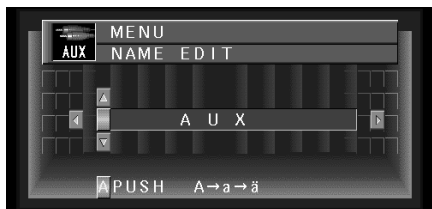

6 Press ► to move the cursor to the next character position.

When the letter you want is displayed, press ► to move the cursor to the next position and then select the next letter. Press ◀ to move backwards in the display.

7 Move the cursor to the last position by pressing ► after entering the title.

When you press ► one more time, the entered title is stored in memory.

8 Press BAND/ESC to return to the playback display. ◻

Introduction of set up

Customize the settings to suit your taste and environment.

1 Press A.MENU in each source display.

MENU is displayed.

2 Press ▲ or ▼ to select SET UP, and press A.MENU.

SET UP MENU is displayed as follows:

VIDEO SETTING (video setting)

AUTO FLAP (auto flap setting)

CLOCK ADJUST (clock adjust)

You can operate a desired function. For details, refer to the pages for each of the functions.

Select **BACK** in the MENU display or press

BACK to return to the previous display.

Pressing **WIDE** on the main unit returns you to the previous display.

- To return to the playback display, press both **BAND/ESC** and **WIDE** on the remote control. ◻

Selecting the video

Set so that only the display video can be selected. The display for this MENU is the same regardless of which source you operate from.

1 Press ▲ or ▼ to select VIDEO SETTING from the SET UP MENU, and press A.MENU.

VIDEO SETTING adjustment indications are displayed.

2 Press ◀/▶ to select the VIDEO.

Press ◀ or ▶ until the desired video setting appears in the display.

OFF (off)—**VIDEO** (video)—**BACK UP CAMERA**

(back up camera)—**M-DVD** (Multi-DVD)

- If the equipment is connected to a RCA video input, choose **VIDEO** to view video of the equipment.

Other Functions

- When using a DVD player unit connected with an RCA cable, if you do not select **M-DVD**, there will be no picture even if you switch sources.
- When using a DVD player unit connected with an AV-BUS cable, do not select **M-DVD**. If you do, there will be no picture.
- If you select **BACK UP CAMERA**, press ▼ to move to **BACK UP POLARITY**, or use ◀ or ▶ to select **BATTERY** and **GND**.

BATTERY: When the gear shift is moved to the REVERSE (R) position, and the polarity of the connected lead wire is positive.

GND: When the gear shift is moved to the REVERSE (R) position, and the polarity of the connected lead wire (refer to page 30) is negative.

- This product features a function that automatically switches to the video input into the video or back camera jack when a back-up camera is installed on your car. If this is the case, when the gear shift is in the REVERSE (R) position, the video automatically switches to video or back camera. (The default setting is **BATTERY**. For more details, consult with your dealer.)



Notes

- If you do not operate the function within about 30 seconds, the display is automatically returned to the playback display.
- If you select **BACKUP CAMERA**, switching to the correct video setting may not occur. Confirm that directly after changing the setting, it changes to VIDEO when the gear shift is moved to REVERSE from another position.
- If you select **BACKUP CAMERA**, the display changes to VIDEO during normal drivings, reverse the settings. ◻

Setting the automatic open mode

To prevent the display from hitting the shift lever of an automatic vehicle when it is in the "P" (park) position, or when you do not wish opening/closing of the display to be carried out automatically, you can switch this function ON/OFF.

1 Press ▲ or ▼ to select **AUTO FLAP** from the **SET UP MENU**, and press **A.MENU**.

AUTO FLAP adjustment indications are displayed.

2 Press ◀ to select the manual.

Press ◀ until the **OPEN/CLOSE:MANUAL** setting appears in the display. Each time you press a manually set monitor's EJECT, the monitor opens or closes.

3 Press ▶ to select the auto.

Press ▶ until the **OPEN/CLOSE:AUTO** setting appears in the display. With auto setting, the monitor automatically opens or closes when power to this unit is switched ON.



Note

- If you do not operate the function within about 30 seconds, the display is automatically returned to the playback display. ◻

Setting the time

This is used to set the time on the unit's clock display.

1 Press ▲ or ▼ to select **CLOCK ADJUST** from the **SET UP MENU**, and press **A.MENU**.

CLOCK ADJUST indications are displayed.

2 Press ▲ or ▼ to select **ON** or **OFF**.

When **ON** is selected, the clock is shown in the display.

When **OFF** is selected, the clock is not shown in the display.

3 Select the portion of the time display you wish to set with ◀/▶.

Pressing ◀/▶ will select a portion of the clock display:

HOUR—MINUTE—ADJUST

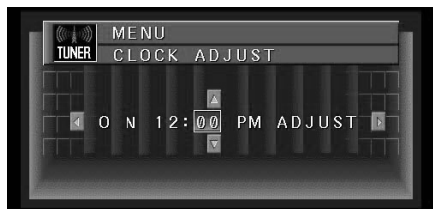

4 Press ▲ or ▼ to slide to **ADJUST**, and the minute is reset.

After reset, **00** is displayed.



Note

- If you do not operate the function within about 30 seconds, the display is automatically returned to the playback display. 

Listening to XM tuner

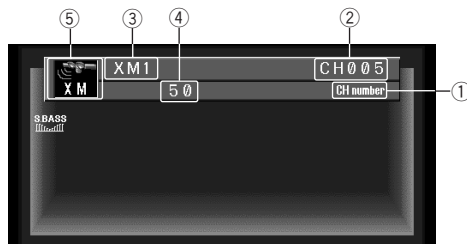

You can use this product with a separately sold Universal XM satellite digital tuner system (GEX-FM903XM) or XM satellite digital tuner (GEX-P900XM). For details concerning operation, refer to the XM tuner's operation manuals. This section provides information on XM operations with this product which differs from that described in the XM tuner's operation manual.

① **CH NAME indicator**

Shows what channel select mode has been selected. **CH.** number is displayed when **CH NUMBER** is selected, and category is displayed when **CATEGORY** is selected.

② **CH NUMBER indicator**

Shows to which channel number the tuner is tuned.

③ **BAND indicator**

Shows the band which has been selected.

④ **PCH indicator**

Shows what preset has been selected.

⑤ **XM Tuner information**

The display is switched each time **DISP** is pressed.

Other Functions

1 Press SOURCE to select the XM.

Press **SOURCE** until you see **XM** displayed.

2 Use VOLUME to adjust the sound level.

Rotate to increase or decrease the volume.

3 Press BAND/ESC to select a band.

Press **BAND/ESC** until the desired band is displayed, **XM1**, **XM2** or **XM3**.

4 Select the desired channel with ◀ or ▶.

Switching the display

Each press of the **DISPLAY** changes the lowest part of the source in the following order:

CH Name—Artist Name/Feature—Song/Program Title—Additional Information

Switching the channel select mode

You can switch if you select a Channel with a Channel Number or from a Channel Category when you select a channel.

1 Press ▲ or ▼ to select CH MODE from the XM MENU and press A.MENU.

CH MODE adjustment indications are displayed.

2 Press ◀ or ▶ to select the desired channel select mode.

CH NUMBER (Channel number select mode) —
CATEGORY (Channel category select mode)

Recalling channel

If you press ▲ or ▼ you can easily store up to six previously registered channels with the ▲ or ▼ button.

1 Press ▲ or ▼ to select P.CH RECALL from the XM MENU, and press A.MENU.

P.CH RECALL adjustment indications are displayed.

2 Select a preset channel number with ▲ or ▼ and press A.MENU.

When you have finished, press **BAND/ESC** to return to the source display.

Storing the channel

Once stored in memory, you can easily select a desired channel from the P.CH RECALL.

1 Press ▲ or ▼ to select P.CH MEMORY from the XM MENU, and press A.MENU.

P.CH MEMORY adjustment indications are displayed.

2 Adjust channel with ◀ or ▶.

3 Select a preset channel number with ▲ or ▼ and press A.MENU.

4 If you want to preset frequencies one after another, use ▲ or ▼ to move to the next preset channel you want to use to store a frequency, and perform the same operation.

When you have finished, press **BAND/ESC** to return to the source display.

Introduction of advanced XM tuner operation

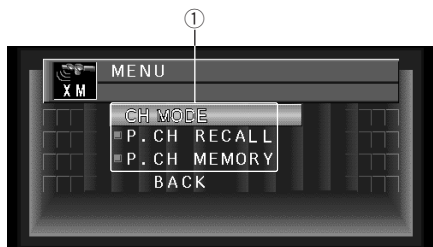

① FUNCTION display

Shows the function status.

1 Press A.MENU when XM source indications are displayed.

MENU is displayed.

2 Select XM and press A.MENU.

TUNER MENU indications are displayed as follows:

CH MODE (channel mode)

P.CH RECALL (preset channel recall)

P.CH MEMORY (preset channel memory)

- Select **BACK** in the MENU display or press **BACK** to return to the previous display.

Pressing **WIDE** on the main unit returns you to the previous display.

- To return to the frequency display, press both **BAND/ESC** and **DISP**.



Note

- If you do not operate the function within about 30 seconds, the display is automatically returned to the frequency display.

Switching the channel select mode

You can switch if you select a Channel with a Channel Number or from a Channel Category when you select a channel.

1 Press ▲ or ▼ to select CH MODE from the XM MENU, and press A.MENU.

CH MODE adjustment indications are displayed.

2 Press ◀ or ▶ to select the desired channel select mode.

CH NAME (Channel name select mode) —

CATEGORY (Channel category select mode)

Display the ID Code

Each XM tuner is identified with a unique radio ID. You will need the radio ID when activating XM service or when reporting a problem. How to display the ID code depends on the channel select mode.

Channel number select mode

If you select **CH 000**, the ID code is displayed.

- Select the **CH 000** with the ◀/▶

Channel category select mode

RADIO ID is provided as a channel category for displaying the ID code.

- Select the **Channel Category RADIO ID** with the ▲/▼ buttons.

• If you select another channel, display of the ID code is canceled.

- Display of the ID code repeats displaying **RADIO ID** and the ID code one after the other. □

Storing and recalling broadcast frequencies

If you press ▲ or ▼ you can easily store up to six previously registered broadcast frequencies with the ▲ or ▼ button.

1 Press ▲ or ▼ to select P.CH MEMORY from the XM MENU, and press A.MENU.

P.CH MEMORY adjustment indications are displayed.

2 Adjust frequency with ◀ or ▶.

If you continue pressing ◀ or ▶, a strong broadcast frequency is automatically searched for, and search ends when it is found.

3 Select a preset channel number with ▲ or ▼ and press A.MENU to preset that frequency.

4 If you want to preset frequencies one after another, use ▲ or ▼ to move to the next preset channel you want to use to store a frequency, and perform the same operation.

When you have finished, press **BAND/ESC** to return to the source display.

The number you have pressed will flash in the **PRESET NUMBER** indicator and then remain lit. The selected radio station frequency has been stored in memory.

The next time you can also use ▲ and ▼ to recall the same **P.CH MEMORY** the radio station frequency is recalled from memory.

CD player and care (Only AVH-P6400CD)

- Use only CDs that have either of the two Compact Disc Digital Audio marks as show below.



- Use only normal, round CDs. If you insert irregular, non-round, shaped CDs they may jam in the CD player or not play properly.



- Check all CDs for cracks, scratches or warped discs before playing. CDs that have cracks, scratches or are warped may not play properly. Do not use such discs.
- Avoid touching the recorded (non-printed side) surface when handling the disc.
- Store discs in their cases when not in use.
- Keep discs out of direct sunlight and do not expose the discs to high temperatures.
- Do not attach labels, write on or apply chemicals to the surface of the discs.
- To clean dirt from a CD, wipe the disc with a soft cloth outward from the center of the disc.



- If the heater is used in cold weather, moisture may form on components inside the CD player. Condensation may cause the CD player to not operate properly. If you think that condensation is a problem turn off the CD player for an hour or so to allow the CD player to dry out and wipe any damp discs with a soft cloth to remove the moisture.
- Road shocks may interrupt CD playback.

CD-R/CD-RW discs

- It may not be possible to play back CD-R/CD-RW discs recorded on a music CD recorder or a personal computer because of disc characteristics, scratches or dirt on the disc, or dirt, condensation, etc. on the lens of this unit.
- Playback of discs recorded on a personal computer may not be possible depending on the application settings and the environment. Please record with the correct format. (For details, contact the manufacturer of the application.)
- Playback of CD-R/CD-RW discs may become impossible in case of direct exposure to sunlight, high temperatures, or the storage conditions in the car.
- Titles and other text information recorded on a CD-R/CD-RW disc may not be displayed by this product (in the case of audio data (CD-DA)).
- This product conforms to the track skip function of the CD-R/CD-RW disc. The tracks containing the track skip information are skipped over automatically (in the case of audio data (CD-DA)).
- If you insert a CD-RW disc into this product, time to playback will be longer than when you insert a conventional CD or CD-R disc.
- Read the precautions with the CD-R/CD-RW discs before using. 

Understanding built-in CD player error messages (Only AVH-P6400CD)

When problems occur during CD play an error message may appear on the display. If an error message appears on the display refer to the table below to see what the problem is and the suggested method of correcting the problem. If the error cannot be corrected, contact your dealer or your nearest Pioneer Service Center.

Message	Cause	Action
ERROR-11, 12, 17, 30	Dirty disc	Clean disc.
ERROR-11, 12, 17, 30	Scratched disc	Replace disc.
ERROR-22, 23	The CD format cannot be played back.	Replace disc.
ERROR-10, 11, 12, 17, 30, A0	Electrical or mechanical	Turn the ignition ON and OFF, or switch to a different source, then back to the CD player.
ERROR-44	All tracks are skip tracks	Replace disc.



Additional Information

Using the Display Correctly

CAUTION

• **If moisture or foreign matter should get inside the product, turn OFF the power immediately and consult your dealer or the nearest authorized PIONEER Service Station. Using the product in this condition may result in a fire or electric shock, or other failure.**

• **If you notice smoke, a strange noise or smell, or any other abnormal signs from the display, turn OFF the power immediately and consult your dealer or the nearest authorized PIONEER Service Station. Using the product in this condition may result in failure of the system.**

• **Do not remove the rear cover of the display, as there are high-voltage components inside which may cause an electric shock. Be sure to consult your dealer or the nearest authorized PIONEER Service Station for internal inspection, adjustments or repairs.**

Handling the Display

• When the display is subjected to direct sunlight for a long period of time, it will become very hot resulting in possible damage to the LCD screen. When not using this product, close the display and avoid exposing it to direct sunlight as much as possible.

• The display should be used within the temperature ranges shown below.

Operating temperature range: -10 to $+50$ °C
[$+14$ to 120 °F]

Storage temperature range: -20 to $+80$ °C
[-4 to $+176$ °F]

At temperatures higher or lower than the operating temperature range the display may not operate normally.

• The LCD screen of this product is exposed in order to increase its visibility within the vehicle. Please do not press strongly on it as this may damage it.

• Do not place anything on the display when it is deployed. Also, do not attempt to carry out angle adjustment, or opening/closing of the display by hand. Applying strong force to the display may damage it.

• Do not touch the LCD screen as this may scratch it or dirty it.

• Be careful not to place anything between the display and the main body when the display is opening or closing. If an object gets between the display and main body, the display may stop working.

About the Liquid Crystal Display (LCD) Screen

• If the display is near the vent of an air conditioner when it is deployed, make sure that air from the air conditioner is not blowing on it. Heat from the heater may break the LCD screen, and cool air from the cooler may cause moisture to form inside the display resulting in possible damage. Also, if the display is cooled down by the cooler, the screen may become dark, or the life span of the small fluorescent tube used inside the display may be shortened.

• Small black dots or white dots (bright dots) may appear on the LCD screen. These are due to the characteristics of the LCD screen and do not indicate a problem with the display.

• At low temperatures, the LCD screen may be dark for a while after the power is turned ON.

• The LCD screen will be difficult to see if it is exposed to direct sunlight.

• When using a portable phone, keep the antenna of the portable phone away from the Display to prevent disruption of the video by the appearance of spots, colored stripes, etc.

Keeping the Display in Good Condition

- When removing dust from the screen or cleaning the display, first turn the system power OFF, then wipe with a soft dry cloth.
- When wiping the screen, take care not to scratch the surface. Do not use harsh or abrasive chemical cleaners.

About the Small Fluorescent Tube

- A small fluorescent tube is used inside the display to illuminate the LCD screen.
 - *The fluorescent tube should last for approximately 10,000 hours, depending on operating conditions. (Using the display at low temperatures reduces the service life of the fluorescent tube.)
 - *When the fluorescent tube reaches the end of its useful life, the screen will be dark and the image will no longer be projected. If this happens, consult your dealer or the nearest authorized PIONEER Service Station. ■

Specifications

General

Power source	14.4 V DC (10.8 – 15.1 V allowable)
Grounding system	Negative type
Max. current consumption	10.0 A
Dimensions (W × H × D):	
(DIN) Chassis	178 × 50 × 160 mm [7 × 2 × 6-5/16 in]
Nose	188 × 58 × 37.6 mm [7-3/8 × 2-1/4 × 1-1/2 in]
(D) Chassis	178 × 50 × 165 mm [7 × 2 × 6-1/2 in]
Nose	178 × 50 × 32.6 mm [7 × 2 × 1-1/4 in]
Remote control	51.5 × 123 × 10.9 mm [2-1/32 × 4-7/8 × 7/16 in]
Weight	
Main Unit	
AVH-P6400CD	2.4 kg (5.3 lbs)
AVH-P6400	1.9 kg (4.2 lbs)
Remote control	49.4 g (0.1 lbs) (including battery)

Amplifier

Continuous power output is 27 W per channel min. into 4 ohms, both channels driven 50 to 15,000 Hz with no more than 5% THD.

Maximum power output	50 W × 4 50 W × 2 ch/4 Ω + 70 W × 1 ch/2 Ω (for Subwoofer)
Load impedance	4 Ω (4 – 8 Ω [2 Ω for 1 ch] allowable)
Preout maximum output level/output impedance	4.0 V/100 Ω
Equalizer (3-Band Parametric Equalizer):	
(Low)	
Frequency	40/80/100/160 Hz
Q Factor	0.35/0.59/0.95/1.15 (+6 dB when boosted)
Gain	±12 dB
(Mid)	
Frequency	200/500/1 k/2 k Hz
Q Factor	0.35/0.59/0.95/1.15 (+6 dB when boosted)
Gain	±12 dB

Additional Information

(High)	
Frequency	3.15 k/8 k/10 k/12.5 k Hz
Q Factor	0.35/0.59/0.95/1.15 (+6 dB when boosted)
Gain	± 12 dB
Loudness contour:	
(Low)	+3.5 dB (100 Hz) +3 dB (10 kHz)
(Mid)	+10 dB (100 Hz) +6.5 dB (10 kHz)
(High)	+11 dB (100 Hz) +11 dB (10 kHz) (Volume: -30 dB)
Tone controls:	
(Bass)	
Frequency	40/63/100/160 Hz
Gain	± 12 dB
(Treble)	
Frequency	2.5 k/4 k/6.3 k/10 k Hz
Gain	± 12 dB
HPF:	
Frequency	50/80/125 Hz
Slope	-12 dB/oct
Subwoofer:	
Frequency	50/80/125 Hz
Slope	-18 dB/oct
Gain	± 12 dB
Phase	Normal/Reverse

CD player (AVH-P6400CD only)

System	Compact disc audio system
Usable discs	Compact disc
Signal format:	
Sampling frequency ...	44.1 kHz
Number of quantization bits	16; linear
Frequency characteristics	5 – 20,000 Hz (±1 dB)
Signal-to-noise ratio	94 dB (1 kHz) (IHF-A network)
Dynamic range	92 dB (1 kHz)
Number of channels	2 (stereo)

FM tuner

Frequency range	87.9 – 107.9 MHz
Usable sensitivity	9 dBf (0.8 μ V/75 Ω , mono, S/N: 30 dB)
50 dB quieting sensitivity ...	14 dBf (1.5 μ V/75 Ω , mono)
Signal-to-noise ratio	70 dB (IHF-A network)
Distortion	0.3% (at 65 dBf, 1 kHz, stereo)
Frequency response	30 – 15,000 Hz (±3 dB)
Stereo separation	40 dB (at 65 dBf, 1 kHz)
Selectivity	70 dB (2ACA)
Three signal intermodulation (Desire signal level)	30 dBf (two undesire signal level: 100 dBf)

AM tuner

Frequency range	530 – 1,710 kHz (10 kHz)
Usable sensitivity	18 μ V (S/N: 20 dB)
Selectivity	50 dB (± 10 kHz)
Video	
Composit input level	1Vp-p/75 Ω
Composit output level	1Vp-p/75 Ω

Display

Screen size/Aspect ratio	6.5 inch wide/16:9 (effective display area: 146.72 × 79.10 mm)
Pixels	336,960 (1,440 × 234)
Type	TFT active matrix, transmissive type
Color system	NTSC Compatible
Operating temperature range	-10 to +50° C
Storage temperature range	-20 to +80° C
Angle Adjustment	55 — 110° Initial setting angle: 100°
Dimensions (W × H × D):	
.....	155.54 × 89.2 × 6.1 mm [6-1/8 × 3-1/2 × 1/4 in]



Note

- Specifications and the design are subject to possible modifications without notice due to improvements. ■

Nous vous remercions d'avoir acquis cet appareil Pioneer.

Veillez lire attentivement ce mode d'emploi de manière à vous familiariser avec le fonctionnement de l'appareil. *Cela fait, conservez ce mode d'emploi afin de pouvoir vous y référer en cas de besoin.*

01 Avant de commencer

IMPORTANTES MESURES DE SECURITE 6

Quelques mots sur cet appareil 6

Quelques mots sur ce mode d'emploi 6

Service après-vente des produits Pioneer 7

Pour conduire en toute sécurité 7

- Si vous utilisez un écran relié à la sortie vidéo arrière 7

Précautions 8

Lecture de CD

(Uniquement AVH-P6400CD) 8

Comment éviter de décharger la batterie 8

Comment protéger l'écran à cristaux liquides 8

Lorsque la vision est difficile servez-vous des fonctions BRIGHT (luminosité) et DIMMER (intensité) pour mettre au point 8

Remarques concernant le boîtier de télécommande 9

- Pile 9

Quelques mots sur la marque XM READY 10

Protection de l'appareil contre le vol 10

- Dépose du panneau de commande 10
- Fixation du panneau de commande 11

Réinitialisation du microprocesseur 11

Description de l'appareil 13

Boîtier de télécommande 14

02 Mise en service, mise hors service

Mise en service de l'appareil 15

Fermeture de l'écran 15

Réglage de l'inclinaison de l'écran 15

Choix d'une source 16

Mise hors service de l'appareil 16

03 Opérations communes

Affichage concernant la source 17

Affichage des menus

(Exemple: Syntoniseur) 17

04 Écran

Choix du mode large 18

Réglage vidéo 19

Réglage de l'atténuateur de luminosité 20

05 Syntoniseur

Ecoute de la radio 21

Introduction au fonctionnement détaillé du syntoniseur 22

Mise en mémoire et rappel des fréquences des stations 22

Accord sur les signaux puissants 23

Mise en mémoire des fréquences des émetteurs les plus puissants 23

06 Lecteur de CD intégré

Ecoute d'un CD

(Uniquement AVH-P6400CD) 24

Introduction au fonctionnement détaillé du lecteur de CD intégré

(Uniquement AVH-P6400CD) 25

Répétition de la lecture 25

Ecoute des plages musicales dans un ordre quelconque 25

Examen du contenu d'un CD 26

Lecture d'un disque en utilisant la liste des plages musicales 26

Pause de la lecture d'un CD 26

Utilisation des fonctions de titrage des disques 26

- Frappe du titre d'un disque 27

- Affichage du titre d'un disque CD TEXT 28

07 Lecteur de CD à chargeur

Ecoute d'un CD 29

Lecteur de CD 50 disques 29

Introduction au fonctionnement détaillé du lecteur de CD à chargeur 30

Répétition de la lecture 30

Ecoute des plages musicales dans un ordre quelconque 31

Table des matières

Examen du contenu des disques **31**
 Lecture d'un disque en utilisant la
 liste des plages musicales **31**
 Pause de la lecture d'un CD **32**
 Utilisation de la compression et de
 l'accentuation dynamique des graves **32**
 Utilisation de la programmation en temps
 réel (ITS) **32**

- Création d'une liste par
 programmation en temps réel (ITS) **32**
- Suppression d'une plage musicale
 sur la liste ITS **33**
- Lecture commandée par la liste ITS **33**
- Suppression d'un CD de la liste ITS **34**

Utilisation des fonctions de tirage
 des disques **34**

- Frappe du titre d'un disque **34**
- Affichage du titre d'un disque **35**

Utilisation des fonctions CD TEXT **35**

- Affichage du titre d'un disque
 CD TEXT **35**

08 Syntoniseur DAB

Afficheur et indicateurs **36**
 Choix des indications affichées **37**
 Utilisation de l'étiquette dynamique **37**

- Affichage de l'étiquette dynamique **37**

Mise en service, mise hors service de la
 réception des bulletins d'informations
 routières et des bulletins d'informations
 sur les transports **37**
 Abandon de la réception des bulletins
 d'informations routières et des bulletins
 d'informations sur les transports pendant
 leur diffusion **38**
 Réception ou non des bulletins
 d'information **38**
 Introduction au fonctionnement détaillé
 du syntoniseur DAB **38**
 Mise en œuvre de l'interruption de support
 d'annonce **38**
 Choix d'un service sur la liste des services
 disponibles **39**

Recherche des PTY disponibles **39**
 Fonction d'élément de service **40**
 Fonction P.CH MEMORY **40**

09 Syntoniseur de télévision

Afficheur et indicateurs **41**
 Opérations de base **41**
 Mise en mémoire des fréquences
 des stations **41**
 Rappel de la fréquence d'une station **42**
 Changement de gamme **42**
 Menu de télévision **42**
 BSSM (Mémoire séquentielle des
 meilleures stations) **42**
 Sélection d'un canal sur la liste des
 présélections **43**

10 DVD

Afficheur et indicateurs **44**
 Introduction au fonctionnement détaillé
 du lecteur intégré de DVD **45**
 Quelques mots sur le commutateur de
 mode de fonctionnement du boîtier de
 télécommande **45**
 Informations affichées **46**
 Lecture d'un disque **46**
 Avance et retour vers un autre chapitre ou
 une autre plage musicale **47**
 Retour vers le chapitre, ou la plage musi-
 cale, précédents **47**
 Recherche d'un titre, d'un chapitre ou
 d'une plage musicale (Recherche
 directe) **47**

- Recherche d'un titre **47**
- Recherche d'un chapitre **47**
- Recherche d'une plage musicale **48**

Déplacement rapide du capteur dans les
 deux sens **48**

- Déplacement rapide vers la fin du
 disque **48**
- Déplacement rapide vers le début du
 disque **49**

- Arrêt de la lecture **49**
- Arrêt sur image, avance image par image, lecture au ralenti **49**
 - Arrêt sur image **49**
 - Avance image par image **50**
 - Lecture au ralenti **50**
- Utilisation de la page 1 d'informations **50**
 - Indication d'un temps **51**
 - Choix de la sortie audio, de la langue des sous-titres et de l'angle de prise de vues **51**
- Utilisation de la page 2 d'informations **51**
 - Choix de l'étendue de la répétition **52**
 - Choix de la sortie audio **52**

11 Réglages sonores

- Introduction aux réglages sonores **53**
- Réglage de l'égaliseur de focalisation sonore **54**
- Réglage de l'équilibre sonore **54**
- Utilisation de l'égaliseur **55**
 - Rappel d'une courbe d'égalisation **55**
 - Réglage des courbes d'égalisation **55**
- Réglage des graves **56**
- Réglage des aigus **56**
- Réglage de la correction physiologique **56**
- Utilisation de la sortie pour haut-parleur d'extrêmes graves **57**
- Utilisation de la sortie préamplifiée **57**
- Utilisation du filtre passe-haut **58**
- Réglage du niveau sonore de la source **58**

12 Réglages initiaux

- Ajustement des réglages initiaux **59**
- Mise en service ou hors service du signal sonore d'avertissement **59**
- Mise en service ou hors service de l'entrée auxiliaire **59**
- Réglage de la sortie arrière et du contrôleur de l'enceinte d'extrêmes graves **60**
- Utilisation ou non de la sourdine/atténuation audio téléphonique **60**

13 Autres fonctions

- Définition du type de code de boîtier de télécommande **61**
- Utilisation de diverses pages de divertissement **61**
- Utilisation de la source AUX **61**
 - Choix de l'entrée AUX comme source **61**
 - Frappe du nom de l'entrée AUX **61**
- Introduction aux réglages préalables **62**
- Choix de la vidéo **62**
- Réglage du mode d'ouverture automatique **63**
- Réglage de l'heure **64**
- Ecoute des émissions XM **64**
 - Choix des indications affichées **65**
 - Choix du mode de sélection de canal **65**
- Rappel d'un canal **65**
- Mise en mémoire d'un canal **65**
- Introduction au fonctionnement détaillé du syntoniseur XM **66**
 - Choix du mode de sélection de canal **66**
 - Affichage du code d'identification **66**

14 Informations complémentaires

- Mise en mémoire et rappel des fréquences des stations **67**
- Soins à apporter au lecteur de CD (Uniquement AVH-P6400CD) **67**
- Les CD-R/CD-RW **68**
- Signification des messages d'erreur du lecteur de CD intégré (Uniquement AVH-P6400CD) **68**
- Utilisation convenable de l'écran **69**
 - Maniement de l'écran **69**
 - Quelques mots sur l'écran à cristaux liquides **69**
 - Entretien de l'écran **70**
 - A propos du petit tube fluorescent **70**
- Caractéristiques techniques **70**



Cher Client:

La sélection d'un équipement audio de qualité comme l'unité que vous venez d'acheter n'est que le début de votre plaisir musical. Maintenant, il est temps de penser à la manière de profiter au maximum des plaisirs que vous offre votre équipement. Ce fabricant et le Groupe "Consumer Electronics Group" de l'Association des Industries Electroniques veut que vous profitiez au maximum de votre équipement en l'utilisant à un niveau sûr. Un niveau qui permet au son d'être fort et clair, sans beuglement ennuyant ou distorsion — et, ce qui est plus important, sans affecter votre ouïe sensible.

Le son peut être décevant. Avec le temps, le "niveau de confort" de votre ouïe s'adapte aux volumes sonores plus élevés. Ainsi, les sons "normaux" peuvent en fait être forts et affecter votre ouïe. Protégez-vous contre cela en réglant votre équipement à un niveau sûr AVANT l'adaptation de votre ouïe.

Pour établir un niveau sûr:

- Démarrer votre commande de volume à un réglage bas.
- Augmentez lentement le son jusqu'à ce que vous l'entendiez confortablement et clairement, sans distorsion.

Lorsque vous avez établi un niveau sonore confortable:

- Réglez le cadran et laissez-le tel quel.

En prenant une minute pour faire cela, vous pourrez éviter des dommages ou des pertes de sensibilités d'écoute dans le futur. Après tout, nous voulons que vous écoutiez pendant toute votre vie.

Nous voulons que vous écoutiez pendant toute votre vie

Utilisé avec sagesse, votre nouvel équipement sonore sera une source de plaisir pendant toute votre vie. Comme les dommages de l'ouïe provenant d'un bruit fort ne sont souvent détectables que lorsqu'il est trop tard, ce fabricant et le Groupe "Consumer Electronics Group" de l'Association des Industries Electroniques vous recommandent d'éviter toute exposition prolongée à un bruit excessif. Cette liste de niveaux sonores est incluse pour votre protection.

Niveau de

Décibels

Exemple

30	Bibliothèque tranquille, chuchotement
40	Salon, réfrigérateur, chambre à distance de la circulation
50	Circulation légère, conversation normale, bureau tranquille
60	Climatiseur à 20 pieds, machine à coudre
70	Aspirateur, sèche-cheveux, restaurant bruyant
80	Circulation moyenne en ville, évacuateurs de déchets, réveils à deux pieds

LES BRUITS SUIVANTS PEUVENT ETRE DANGEREUX DANS LE CAS D'UNE EXPOSITION CONSTANTE

90	Méto, motocyclette, circulation de camion, tondeuse à gazon
100	Collecteurs de poubelle, scie à chaîne, perceuse pneumatique
120	Concert de groupe rock devant les haut-parleurs, coup de tonnerre
140	Coup de pistolet, avion à réaction
180	Aire de lancement d'une fusée

Ces informations ont été gracieusement fournies par la Fondation de la Recherche pour les Sourds.



[Pour le modèle canadien]

Cet appareil numérique de la classe B est conformé à la norme NMB-003 du Canada.

IMPORTANTES MESURES DE SECURITE

Veuillez lire toutes les explications relatives à CET ÉCRAN et les conserver pour vous y référer éventuellement par la suite

- 1 Lisez attentivement toute cette brochure avant d'installer et d'utiliser votre écran.**
- 2 Conservez ce manuel à portée de la main pour vous y référer ultérieurement.**
- 3 Tenez compte de tous les avertissements formulés dans ce manuel et respectez soigneusement les consignes.**
- 4 Ne laissez pas d'autres personnes utiliser ce système avant qu'elles n'aient lu et compris le mode d'emploi.**
- 5 N'installez pas l'écran à un endroit où (i) il réduirait le champ de vision du conducteur, (ii) il gênerait le fonctionnement des systèmes du véhicule ou des dispositifs de sécurité, notamment les airbags, ou (iii) il diminuerait la sécurité de la conduite.**
- 6 Comme tout autre accessoire de l'habitacle, l'écran ne doit pas détourner votre attention ni nuire à la sécurité de la conduite. Si vous éprouvez des difficultés à utiliser le système ou à lire l'écran, effectuez les réglages nécessaires après vous être garé dans un endroit sûr.**
- 7 N'essayez pas d'installer ou d'entretenir vous-même l'écran. L'installation et l'entretien effectués par un personnel non formé et non compétent en équipements électroniques et**

accessoires pour automobiles peut être dangereux car il y a risque d'électrocution et d'autres accidents.

8 Veillez à attacher toujours votre ceinture de sécurité sur la route. En cas d'accident, vos blessures peuvent être considérablement plus graves si votre ceinture de sécurité n'est pas attachée. ■

Quelques mots sur cet appareil

La plage de fonctionnement du syntoniseur correspond aux fréquences allouées à l'Amérique du Nord. Toute tentative d'utilisation dans une autre région peut conduire à une impossibilité. ■

Quelques mots sur ce mode d'emploi

Cet appareil est doté d'un certain nombre de fonctions qui permettent la réception et le fonctionnement dans les meilleures conditions. Ces fonctions ont été élaborées pour que leur emploi soit aussi simple que possible, mais il exige toutefois quelques explications. Ce mode d'emploi a été rédigé pour vous aider à profiter au mieux de ces fonctions et à rendre votre plaisir de l'écoute aussi grand que possible. Nous vous conseillons de vous familiariser avec ces fonctions et avec leurs modes opératoires en lisant complètement ce mode d'emploi avant de vous servir de l'appareil. Il est particulièrement important que vous lisiez et respectiez les précautions mentionnées sur la page suivante et dans les autres sections.

Ce mode d'emploi traite du fonctionnement de l'appareil central. Le boîtier de télécommande de volant permet d'utiliser l'appareil dans les mêmes conditions. ■

Service après-vente des produits Pioneer

Pour toute question relative au service après-vente (y compris les conditions de garantie), veuillez consulter le distributeur, ou le revendeur, qui vous a fourni cet appareil. Si les informations requises ne sont pas disponibles, prenez contact avec les compagnies mentionnées ci-dessous:

N'expédiez pas l'appareil pour réparation à l'une des adresses figurant ci-dessous sans avoir pris un contact préalable.

U.S.A.

Pioneer Electronics (USA), Inc.
CUSTOMER SUPPORT DIVISION
P.O. Box 1760
Long Beach, CA 90801-1760,
800-421-1404

CANADA

Pioneer électroniques du Canada, Inc.
Département de service aux consommateurs
300 Allstate Parkway
Markham, Ontario L3R 0P2
(905) 479-4411
1-877-283-5901

Pour connaître les conditions de garantie, reportez-vous au document, Garantie limitée, qui accompagne cet appareil. 

Pour conduire en toute sécurité

AVERTISSEMENT

- Pour éviter les accidents et toute infraction aux lois, cet appareil ne doit pas être utilisé en association à un écran vidéo qui puisse être contemplé par le conducteur.
- Dans certains pays ou états, regarder les images qui s'affichent sur un écran à l'intérieur d'un véhicule automobile, est illégal, même si le conducteur ne participe pas à cette action. Lorsqu'il existe de telles règles, vous devez vous y conformer.

Pour garantir une conduite sûre du véhicule, n'utilisez pas cet appareil pendant la conduite du véhicule. Si vous tentez d'afficher sur l'écran avant les images fournies par le syntoniseur de télévision et le DVD vidéo ou une autre source etc. alors que le frein de stationnement n'est pas serré, le message d'avertissement suivant s'affiche:



Après avoir arrêté le véhicule et engagé le frein de stationnement, l'image peut s'afficher sur l'écran.

Si vous utilisez un écran relié à la sortie vidéo arrière

La sortie vidéo arrière de cet appareil est destinée à un écran placé de telle sorte que les passagers arrière puissent regarder un film gravé sur un support qui peut être un DVD ou un Video CD.



AVERTISSEMENT

- N'INSTALLEZ PAS l'écran dans un endroit tel que le conducteur puisse voir les images télévisées, celles d'un disque DVD Video ou toutes autres, tandis qu'il conduit.

Précautions

- Conservez ce mode d'emploi à portée de main pour vous y référer en cas de besoin.
- Veillez à ce que le niveau sonore ne soit pas trop élevé de manière que vous puissiez entendre les bruits extérieurs.
- Protégez l'appareil contre l'humidité.
- Si la batterie du véhicule est débranchée ou déchargée, le contenu de la mémoire des fréquences de station se trouve effacé et une remise en mémoire de ces fréquences est nécessaire.

Lecture de CD (Uniquement AVH-P6400CD)

La lecture de CD/CD-R/CD-RW est possible.

Comment éviter de décharger la batterie

Démarrez toujours le moteur du véhicule avant d'utiliser cet appareil. Faites toujours tourner le moteur lorsque vous utilisez l'appareil, sinon la batterie se décharge.

Comment protéger l'écran à cristaux liquides

- Protégez l'écran de la lumière solaire directe si l'appareil n'est pas en service. Une longue exposition à la lumière solaire directe risque d'entraîner des dysfonctionnements de l'écran à cristaux liquides à cause de la hausse de température.
- Lorsque vous utilisez un téléphone portable, conservez l'antenne du téléphone portable loin de l'écran pour éviter des perturbations de la vidéo par apparition de points, de bandes de couleur, etc.

Lorsque la vision est difficile servez-vous des fonctions BRIGHT (luminosité) et DIMMER (intensité) pour mettre au point

L'angle de vision de l'écran à cristaux liquides est limité de part sa conception. Cependant vous pouvez augmenter l'angle de vision (verticalement et horizontalement) à l'aide de la fonction **BRIGHT** (luminosité) qui vous permet de mettre au point la densité du noir de la vidéo. Lorsque vous l'utilisez pour la première fois, mettez au point la densité du noir en fonction de l'angle de vision (vertical et horizontal) pour que la vision soit nette. Vous pouvez aussi utiliser la fonction **DIMMER** (intensité) pour mettre au point la luminosité de l'écran à cristaux liquides, selon votre goût.

Remarques concernant le boîtier de télécommande

Cet appareil est livré avec un boîtier de télécommande qui en facilite l'emploi.

- Pour agir à distance sur l'appareil, dirigez le boîtier de télécommande vers le récepteur de signaux de l'afficheur (vendu séparément).



Remarques

- Ne conservez pas le boîtier de télécommande exposé aux températures élevées ou à la lumière directe du soleil.
- Le boîtier de télécommande peut ne pas donner satisfaction lorsqu'il est exposé à la lumière directe du soleil.
- Veillez à ce que le boîtier de télécommande ne tombe pas, car ce faisant il pourrait empêcher le bon fonctionnement de la pédale de frein ou d'accélération.

Pile

Sortez le logement de la pile, au dos de la télécommande, et introduisez la pile en respectant les polarités (+) et (-) indiquées.

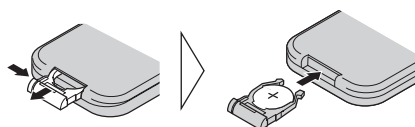

Important

- Garder la pile au lithium hors d'atteinte d'enfants. Si une pile est avalée, consulter immédiatement un médecin.



Remarques

- Lors d'une première utilisation, retirez le film qui dépasse du plateau.
- Ne pas recharger, démonter, chauffer une pile ni la jeter dans un feu.
- N'utiliser qu'une pile au lithium CR2025 (3 V). N'utiliser jamais d'autre type de pile avec cette unité.
- Ne pas manipuler la pile avec un outil métallique.
- Ne pas ranger une pile au lithium avec des objets métalliques.
- Lorsque vous désirez mettre en rebut une pile, faites-le en respectant les lois et règlements en vigueur dans votre pays ou votre état.
- Vérifier toujours soigneusement de charger la pile avec ses pôles (+) et (-) dans le bon sens.
- Retirez la pile si le boîtier de télécommande ne doit pas être utilisé pendant un mois ou plus. ■

Quelques mots sur la marque XM READY



La marque XM READY, imprimée sur la face avant, signifie que le syntoniseur Pioneer XM (vendu séparément) peut être commandé par cet appareil-ci. Pour connaître précisément le modèle de syntoniseur XM qui peut être connecté à cet appareil, consultez un revendeur ou un centre d'entretien Pioneer agréés. Pour tout ce qui concerne le fonctionnement du syntoniseur XM, reportez-vous au mode d'emploi de ce syntoniseur.



Remarques



- XM Satellite Radio développe actuellement de tout nouveaux moyens de radio aux États-Unis.

La technique de radiodiffusion directe du satellite vers le récepteur sera utilisée pour que l'auditeur, qu'il soit dans sa voiture ou à son domicile, puisse recevoir les émissions dans des conditions parfaites, cela où qu'il se trouve dans le pays. XM propose quelque 100 canaux numériques programmant de la musique, des bulletins d'information, des reportages sportifs, des entretiens et des émissions pour les enfants. ■

Protection de l'appareil contre le vol

Afin de décourager le vol, la face avant peut être retirée de l'appareil central et rangée dans le boîtier fourni.

- Si vous ne retirez pas la face avant de l'appareil central dans les cinq secondes qui suivent la coupure de l'allumage, un signal sonore d'avertissement se fait entendre.
- Vous pouvez mettre hors service ce signal sonore d'avertissement. Reportez-vous à la page 59, *Mise en service ou hors service du signal sonore d'avertissement*.



Important

- N'exercez aucune force excessive, ne saisissez pas l'afficheur ni les touches pour retirer ou fixer la face avant.
- Évitez de heurter la face avant.
- Conservez la face avant à l'abri des températures élevées et de la lumière directe du soleil.

Dépose du panneau de commande

1 Appuyez sur DETACH pour retirer le panneau de commande.

2 Saisissez le côté gauche du panneau de commande et tirez-le doucement à vous.

Veillez à ne pas exercer une force excessive ni à laisser tomber le panneau.

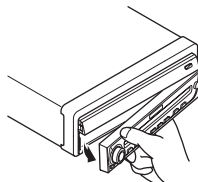

3 Placez le panneau de commande dans l'étui de protection fourni de manière qu'il soit à l'abri.

Avant de commencer

Important

- Ne conduisez pas quand le panneau de commande est déposé et le moniteur est relevé car l'angle du moniteur peut être modifié et cela peut le rayer ou l'endommager.
- Faites attention aux parties magnétiques de cet appareil. Ne placez aucun objet magnétique, tel qu'une carte de crédit, une cassette ou une montre à proximité de l'appareil. Cela pourrait endommager ces objets et entraîner une perte des informations qui y sont enregistrées.

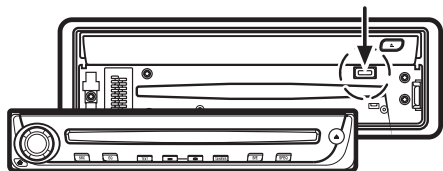

Fixation du panneau de commande

Replacez le panneau de commande en le tenant face à l'appareil et en assurant son maintien grâce aux crochets de fixation.

N'utilisez pas cet appareil lorsque le panneau n'est retenu que par les crochets.

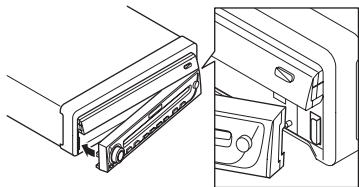

Réinitialisation du microprocesseur

Lorsque le contacteur d'allumage est placé sur la position OFF, une pression sur **RESET** permet de rétablir les réglages initiaux du microprocesseur sans modifier ceux effectués grâce à la page SET UP MENU, ni ceux de la mémoire des conditions de fonctionnement et autres.

Appuyez sur **RESET** si un des cas suivants se présente.

- L'appareil ne fonctionne pas correctement.
- Des informations erronées ou fantaisistes s'affichent sur l'écran.

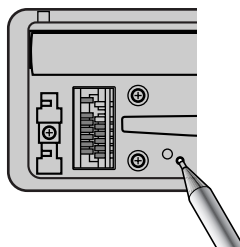

1 Placez le contacteur d'allumage sur la position OFF.

2 Appuyez sur RESET.

Utilisez la pointe d'un stylo à bille ou tout autre instrument pointu.

Remarques

- Lorsque vous utilisez l'appareil en association avec un système Pioneer de navigation, avant d'appuyer sur **RESET**, assurez-vous que ACC OFF a été sélectionné. Si ACC ON a été sélectionné, le fonctionnement correct peut être impossible même en appuyant sur **RESET**.
- Après avoir terminés les raccordements, ou bien pour effacer les réglages mis en mémoire, ou encore pour rétablir les réglages initiaux (réglages usine), démarrez le moteur ou placez le contacteur d'allumage sur la position ACC ON avant d'appuyer sur la touche **RESET**. ▣

AVH-P6400CD

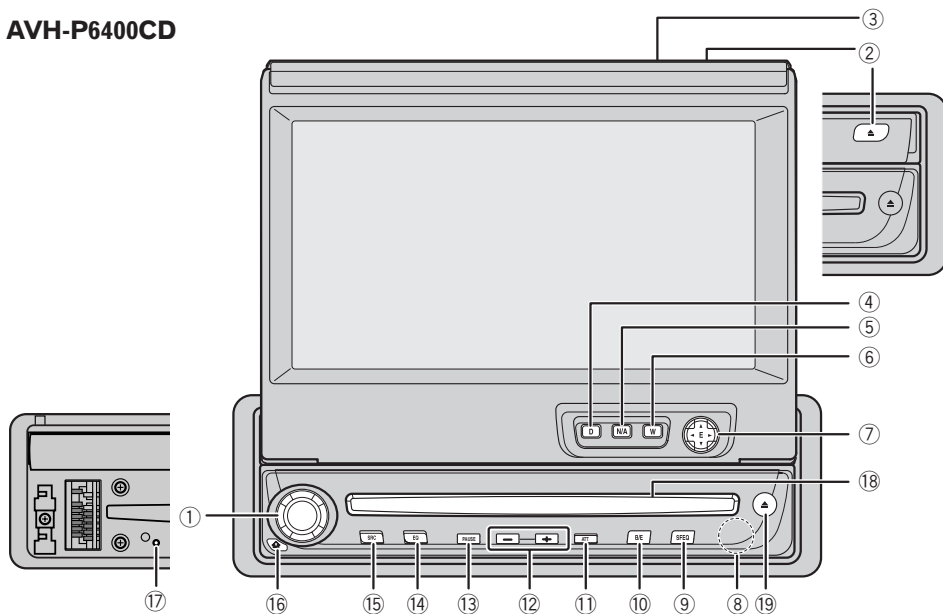

AVH-P6400

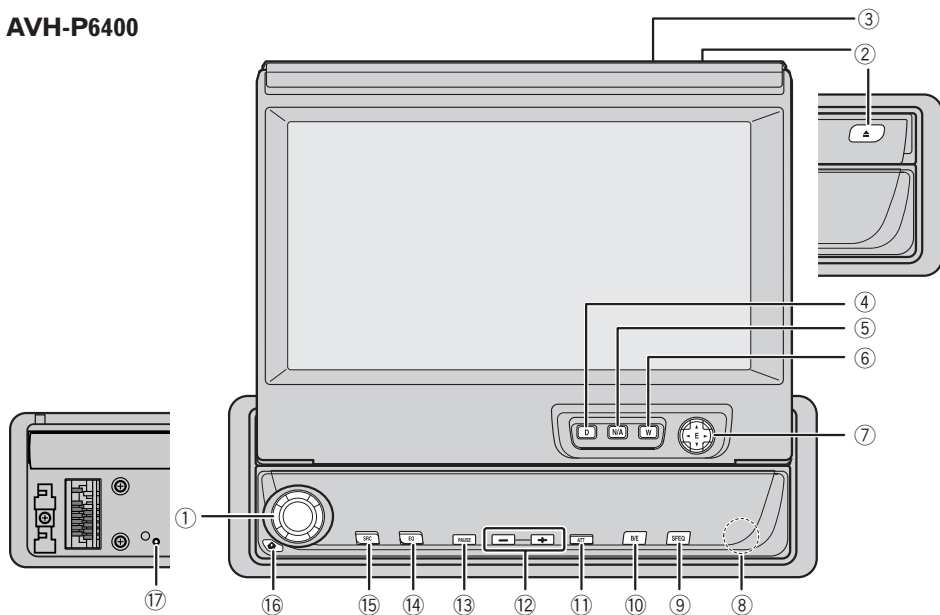

Avant de commencer

Description de l'appareil

① **VOLUME**

Appuyez sur cette touche pour augmenter ou diminuer le niveau sonore.

② **Touche OPEN/CLOSE**

Appuyez sur cette touche pour ouvrir ou fermer le moniteur.

③ **Ambient light sensor**

Senses ambient light. This system automatically adjusts the brightness of the display to compensate for ambient light.

④ **Touche DISPLAY**

Appuyez sur cette touche pour choisir un affichage différent.

⑤ **Touche NAV/AV**

Cette touche permet de passer d'une image fixe aux images de la source vidéo de divertissement. Lorsque vous utilisez l'appareil en association avec un système Pioneer de navigation, elle permet de passer des images du système de navigation à celles concernant la source.

⑥ **Touche WIDE/V.ADJ**

Cette touche change la manière d'agrandir l'image vidéo 4:3 en image vidéo 16:9. En appuyant, pendant au moins 2 secondes, sur cette touche vous affichez la page de réglage vidéo. Chaque fois que vous appuyez sur cette touche. La VIDEO ADJUSTMENT ne peut pas être obtenu au moyen du boîtier de télécommande.

⑦ **Contrôleur AUDIO/Touche ENTER (Touches ▲/▼/◀/▶)**

Ces commandes servent au menu AUDIO, à la sélection des stations, etc.

⑧ **Récepteur de signaux de télécommande**

⑨ **Touche SFEQ**

Appuyez sur cette touche pour choisir un son naturel empreint de présence.

⑩ **Touche BAND/ESC**

Appuyez sur cette touche pour choisir une des trois gammes FM ou la gamme AM, ou encore abandonner la commande des fonctions.

⑪ **Touche ATT**

Appuyez sur cette touche pour atténuer rapidement le niveau sonore de près de 90%. Appuyez une nouvelle fois sur cette touche pour rétablir le niveau initial.

⑫ **Touches ANGLE**

Ces touches permettent de régler l'écran pour qu'il soit bien visible.

⑬ **Touche PAUSE**

Appuyez sur cette touche pour mettre en service, ou hors service, la fonction PAUSE.

⑭ **Touche EQ**

Appuyez sur cette touche pour choisir diverses courbes d'égalisation.

⑮ **Touche SOURCE**

L'appareil est mis en service par le choix d'une source. Appuyez sur cette touche pour choisir l'une après l'autre les sources disponibles.

⑯ **Touche DETACH**

Cette touche permet de libérer le panneau de commande.

⑰ **Touche RESET**

Uniquement AVH-P6400CD

⑱ **Logement pour le CD**

Introduisez un CD.

⑲ **Touche CD EJECT**

Appuyez pour éjecter le CD.



Remarques

- Une pression sur **WIDE**, sur l'élément central, rétablit la page précédente.
- Annulez l'affichage du menu au moyen de **BAND/ESC**. ■

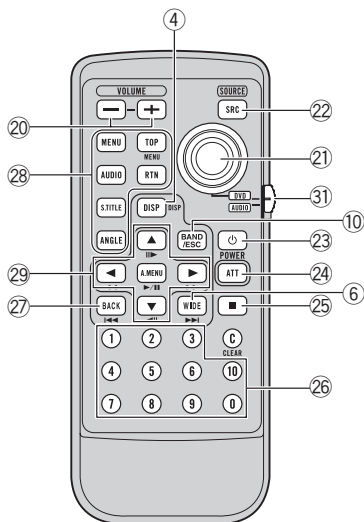
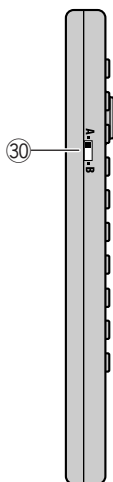

Boîtier de télécommande

20 Touche de commande du niveau sonore (-/+)

Utilisez ces touches pour diminuer (-) ou augmenter (+) le niveau sonore.

21 Bouton polyvalent

Utilisez ce bouton quand l'appareil est associé à un lecteur Pioneer de DVD. Si vous placez le commutateur sur DVD, vous pouvez effectuer certaines opérations sur le lecteur Pioneer de DVD.

22 Sélecteur de source d'images

Appuyez sur ce sélecteur pour passer de l'une à l'autre des sources d'images disponibles. Ce sélecteur joue le même rôle que la touche 15 de l'appareil.

23 Touche d'alimentation

Utilisez cette touche lorsque l'appareil est associé à un lecteur Pioneer de DVD.

24 Touche ATT

Appuyez sur cette touche pour atténuer rapidement le niveau sonore de près de 90%. Appuyez une nouvelle fois sur cette touche pour rétablir le niveau initial.

25 Touche STOP

Utilisez cette touche lorsque l'appareil est associé à un lecteur Pioneer de DVD.

26 Touche NUMBER

Utilisez cette touche lorsque l'appareil est

associé à un autre appareil Pioneer permettant la lecture de DVD.

27 Touche BACK

Cette touche rétablit à la page précédant un MENU ou la page **PICTURE ADJUST**.

28 Touches MENU, TOP, AUDIO, RTN, S.TITLE, ANGLE

Utilisez ces touches lorsque l'appareil est associé à un lecteur Pioneer de DVD.

29 Touches de réglage audio et touches de boîtier de réglage DVD

Ces commandes servent au menu AUDIO, à la sélection des stations, etc. Elles jouent le même rôle que la touche 7 de l'appareil. Placez la touche 31 sur la position DVD et utilisez ces touches lorsque l'appareil est associé à un autre appareil Pioneer permettant la lecture de DVD.

30 Commutateur de sélection du boîtier de télécommande

Utilisez ce commutateur pour changer le réglage du boîtier de télécommande. (Reportez-vous à la page 61.)

31 Commutateur de mode de fonctionnement du boîtier de télécommande

Ce commutateur permet de passer du mode AUDIO (le boîtier de télécommande peut agir sur d'autres sources) au mode DVD (le boîtier de télécommande ne peut agir que sur le seul lecteur DVD).

Mise en service de l'appareil

1 Mettez en marche le moteur du véhicule.

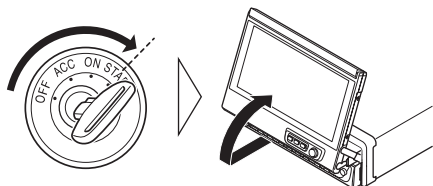

L'écran s'ouvre automatiquement grâce à la fonction d'ouverture/fermeture.

Si l'écran ne s'ouvre pas, appuyez sur la touche **OPEN/CLOSE**.

2 Appuyez sur **SOURCE** pour sélectionner le syntoniseur.

Appuyez sur **SOURCE** jusqu'à ce que **Tuner** s'affiche.

Fermeture de l'écran

Arrêtez le moteur du véhicule.

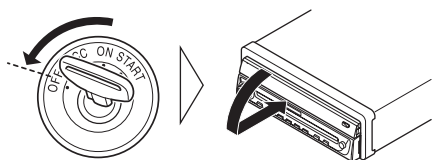

L'écran se ferme automatiquement grâce à la fonction d'ouverture/fermeture. Si l'écran ne se ferme pas, le contacteur d'allumage est replacé sur la position ON (ou la position ACC) et appuyez sur **OPEN/CLOSE**.



Remarques

- La fonction d'ouverture/fermeture agit de la manière suivante.
 - Lorsque le contacteur d'allumage est sur la position OFF alors que l'écran est ouvert, l'écran se ferme dans les 6 secondes qui suivent.

- Lorsque le contacteur d'allumage est replacé sur la position ON, (ou la position ACC), l'écran s'ouvre automatiquement.
- La mise en place du panneau de commande provoque automatiquement l'ouverture de l'écran. (Reportez-vous à la page 11.)

- Le mode d'ouverture ou de fermeture automatiques peut être mis en service ou hors service. (Reportez-vous à la page 63.)
- Si le contacteur d'allumage est placé sur la position OFF après la fermeture de l'écran, le passage de ce contacteur sur la position ON (ou sur la position ACC) ne provoque pas l'ouverture de l'écran. Dans ce cas, vous devez appuyer sur **OPEN/CLOSE**.

Réglage de l'inclinaison de l'écran

L'angle d'inclinaison de l'appareil change aussi longtemps que vous appuyez sur **ANGLE**.

Réglez l'inclinaison de manière que l'image soit bien visible.

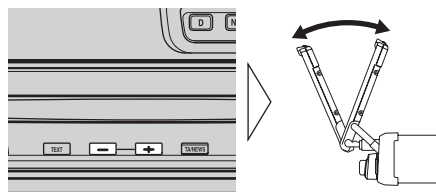

Important

- Si vous notez que l'écran heurte le tableau de bord ou la console, appuyez brièvement sur le côté (-) d'**ANGLE** de manière à redresser un peu l'écran vers l'avant.



Remarques

- Pour régler l'inclinaison, appuyez sur **ANGLE**. Si vous exercez une forte pression sur l'écran pour en régler l'inclinaison, vous pouvez l'endommager.

- Après réglage, l'inclinaison de l'écran est conservée et utilisée lorsqu'il est à nouveau ouvert. 

Choix d'une source

Vous pouvez choisir la source que vous désirez. Pour écouter un disque, introduisez un disque dans le lecteur de CD intégré (AVH-P6400CD uniquement) (reportez-vous à la page 24).

Appuyez sur **SOURCE** pour choisir une source.

Appuyez de manière répétée sur **SOURCE** pour choisir l'une après l'autre les sources suivantes:

Lecteur de CD intégré (AVH-P6400CD)—

Téléviseur—**VIDEO Syntoniseur**—**Syntoniseur**—

Syntoniseur XM—**DVD** (un seul disque/lecteur de DVD à chargeur)—**Lecteur de CD à**

chargeur—**Appareil extérieur 1**—**Appareil extérieur 2**—**AUX**



Remarques

- Dans les cas suivants, une autre source sonore n'est pas sélectionnée:
 - Le produit correspondant à la source n'est pas connecté à cet appareil-ci.
 - L'appareil ne contient pas de disque.
 - Le lecteur de CD à chargeur ne contient pas de chargeur.
 - Le lecteur de DVD à chargeur ne contient pas de chargeur.
 - L'entrée AUX (l'entrée auxiliaire) est hors service (reportez-vous à la page 59).
- Source extérieure désigne un produit Pioneer (qui pourra être disponible dans le futur) qui n'est pas à proprement parler une source mais dont la gestion des fonctions de base peut être assurée par cet appareil. Deux sources extérieures peuvent être ainsi commandées. Si deux sources extérieures sont effectivement reliées à l'appareil,

l'attribution de leur rang, 1 et 2, est automatiquement réalisée par l'appareil.

- Si le fil bleu/blanc de l'appareil est relié à la prise de commande du relais de l'antenne motorisée, celle-ci s'étend lorsque la source est mise en service. Pour rétracter l'antenne, mettez la source hors service. 

Mise hors service de l'appareil

Appuyez, pendant au moins une seconde, sur **SOURCE** pour mettre l'appareil hors service.



Opérations communes

Affichage concernant la source

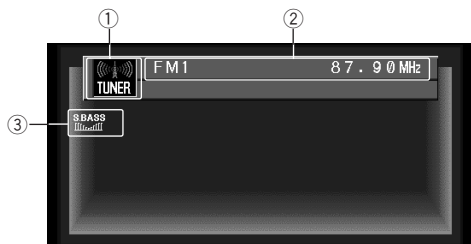

Les informations concernant chaque source sont affichées.

- ① **Nom de la source**
Nom de la source sélectionnée.
- ② **Etat de la source**
Etat de la source sélectionnée.
- ③ **Indications concernant l'égalisation**
Etat des réglages de l'égaliseur.

Affichage des menus (Exemple: Syntoniseur)

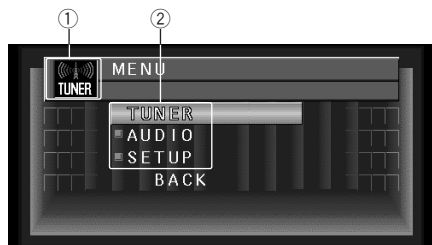

Affichage des menus de chaque source et possibilité de réglage

- ① **Menu de la source**
Vous pouvez accéder aux menus de chaque source de manière à effectuer divers réglages. Les pages **AUDIO** et **SETUP** sont les mêmes pour toutes les sources.

- ② **Cela signifie qu'il existe d'autres informations pour ce poste.**

Appuyez sur ▼ pour afficher la suite des informations relatives à ce poste. Une pression sur la touche ▲ permet de revenir au poste précédent.

- 1 **Appuyez sur A.MENU après avoir affiché la page de la source.**

Le menu relatif à la source en question est alors affiché.

Exemple: TUNER MENU

- 2 **Appuyez sur ▲, ou sur ▼, pour choisir un poste du menu puis appuyez sur A.MENU.**

Le poste est validé.



Remarques

- Sélectionnez **BACK** sur la page MENU, ou appuyez sur **BACK**, pour revenir à la page précédente.
Une pression sur la touche **WIDE** de l'élément central rétablit la page précédente.
- Si vous n'effectuez aucun réglage audio pendant 30 secondes, la page de la source est à nouveau affichée. La page MENU est automatiquement abandonnée si vous n'effectuez aucune opération pendant 30 secondes.

Choix du mode large

Vous pouvez choisir la manière de passer d'une image 4:3 à une image 16:9.



1 Tandis que vous regardez une image, appuyez sur WIDE.

Mode Wide dans l'ordre suivant.

Total (FULL) — Léger (JUST) — Cinéma (CINEMA) — Zoom (ZOOM) — Normal (NORMAL)

Total (FULL)



L'image 4:3 n'est agrandie que dans le sens horizontal, ce qui permet de regarder une image normale (4:3) sans coupure.

Léger (JUST)



L'image est légèrement agrandie au centre et un peu plus sur les bords, dans le sens horizontal, ce qui permet de regarder une image 4:3 sans ressentir de déformation, même sur un écran large.

Cinéma (CINEMA)



L'image est agrandie selon FULL ou ZOOM dans le sens horizontal et selon une valeur comprise entre FULL et ZOOM dans le sens vertical; trans-

formation idéale pour les films (image large) et en particulier les films dont les sous-titres sont en dehors de l'image.

Zoom (ZOOM)

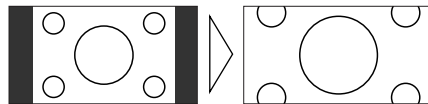

L'image 4:3 est agrandie de la même quantité dans les deux sens; transformation idéale pour les films (image large).

Normal (NORMAL)



L'image 4:3 est affichée telle quelle, donc sans déformation aucune.



Remarques

- Plusieurs réglages peuvent être mis en mémoire pour la vidéo AV, et VIDEO. D'autre part, vous pouvez également mettre en mémoire différents réglages pour un composant (AV) connecté à l'entrée AV-BUS.
- Le mode large utilisé pour les réglages par menu devient le mode total (FULL). Le mode large est rétabli lorsque le réglage par menu est supprimé.
- Lorsque le signal vidéo est vu avec un mode large qui n'est pas identique au format d'image d'origine, il peut apparaître différemment.
- Sachez qu'utiliser le mode large de ce système dans un souci commercial ou public peut être une infraction aux lois qui protègent les droits d'auteur.
- Le signal vidéo apparaît grossier lorsqu'il est vu en modes CINEMA ou ZOOM.
- Réglez le mode large sur **FULL** quand vous regardez les images vidéo du système de navigation.
- La source sans vidéo est toujours **FULL**.

Réglage vidéo

Les réglages **BRIGHT**, **CONTRAST**, **COLOR** et **HUE** sont mémorisés pour chaque source.

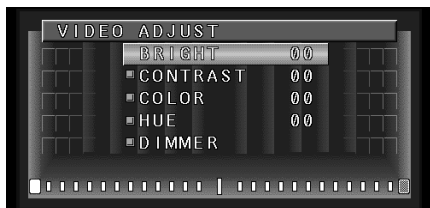

1 Appuyez, pendant au moins 2 secondes, sur la touche WIDE de l'élément central après avoir affiché la page de la source que vous désirez régler.

La page **VIDEO ADJUST** s'affiche.

2 Appuyez sur ▲, ou sur ▼, pour choisir le poste:

Paramètres qui peuvent être réglés

- **BRIGHT** (intensité du noir)
- **CONTRAST** (contraste)
- **COLOR** (intensité des couleurs)
- **HUE** (tonalité)
- **DIMMER** (luminosité)

3 Réglez le paramètre avec ◀ ou ▶.

4 Appuyez sur BAND/ESC pour abandonner la page VIDEO ADJUST.

Remarques

- Une pression sur la touche **WIDE** de l'élément central rétablit la page précédente.
- Pour revenir à la page d'affichage de la fréquence, appuyez sur **BAND/ESC**.
- Les réglages pour TUNER et CD deviennent les mêmes.
- **BRIGHT**, **CONTRAST**, **COLOR** et **HUE** peuvent être réglés sur une plage de -24 à +24.
- Les réglages **BRIGHT** et **CONTRAST** sont conservés séparément pour l'ambiance claire (jour) et l'ambiance sombre (nuit).
- Une marque jaune (☀) ou une marque bleue (☾) est respectivement affichée à droite de **BRIGHT** ou de **CONTRAST** sur l'écran tandis que le capteur de lumière placé sur la face avant détermine la luminosité ou l'obscurité.
- **HUE** ne peut pas être réglé pour la vidéo PAL.
- Vous ne pouvez pas régler **COLOR** et **HUE** de l'image pour une source sans vidéo.
- Plusieurs réglages peuvent être mis en mémoire pour la vidéo AV, VTR et RVB (RGB). D'autre part, vous pouvez également mettre en mémoire différents réglages pour un composant (AV) connecté à l'entrée AV-BUS. 

Réglage de l'atténuateur de luminosité

Regarder l'image peut devenir difficile après une longue période d'observation de la vidéo si l'écran est trop lumineux la nuit ou si la lumière ambiante s'assombrit. Vous pouvez choisir le niveau de luminosité parmi trois réglages: jour, soir et nuit, après quoi ce produit règle automatiquement la luminosité à un niveau optimal à l'intérieur de la plage de réglage que vous avez sélectionnée et en relation avec la lumière ambiante.

1 Sélectionnez DIMMER sur la page PICTURE SELECT MENU. (Reportez-vous au réglage de la vidéo.)

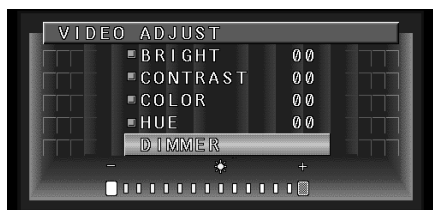

Niveau de la lumière extérieure

Jaune: Lumineux (jour)

Rouge: Luminosité intermédiaire (soir)

Bleu: Sombre (nuit)

2 Réglez la luminosité. Réglez le paramètre au moyen de ◀ et de ▶.

Ce niveau indique la luminosité de l'écran en cours de réglage. Plus le jaune se déplace vers la droite, plus l'écran est lumineux.



Remarques

- Le niveau optimal de lumière utilisé comme référence pour le réglage de **DIMMER** est indiqué par la marque présentée à l'opération 3 et sa position. Les marques indiquant la luminosité ambiante actuelle utilisées pour le réglage de **BRIGHT** et de **CONTRAST** peuvent être légèrement différentes.

- Le niveau de lumière extérieure peut être réglé sur sombre, luminosité intermédiaire ou lumineux et chaque réglage peut être sauvegardé. 

Syntoniseur

Ecoute de la radio



Voici les opérations de base pour l'écoute de la radio. Le fonctionnement détaillé du syntoniseur est expliqué à partir de la page 22.

① Indicateur BAND

Il signale la gamme d'accord choisie, AM ou FM.

② Indicateur FREQUENCY

Il indique la valeur de la fréquence d'accord.

③ Indicateur STEREO (ST)

Il signale que la station émet en stéréophonie.

④ Indicateur PRESET NUMBER

Il indique le numéro de la présélection choisie.

1 Pour choisir le syntoniseur, appuyez sur SOURCE.

Appuyez sur **SOURCE** jusqu'à ce que **Tuner** s'affiche.

2 Utilisez VOLUME pour régler le niveau sonore.

Tournez la commande pour augmenter ou diminuer le volume.

3 Appuyez sur BAND/ESC pour choisir la gamme.

Appuyez sur **BAND/ESC** jusqu'à ce que la gamme désirée, **FM1**, **FM2**, **FM3** en FM ou AM, soit affichée.

4 Pour effectuer l'accord manuel, appuyez à intervalles rapprochés sur ◀, ou sur ▶.

La fréquence augmente ou diminue par pas.

5 Pour effectuer l'accord automatique, appuyez, pendant environ une seconde, sur ◀, ou sur ▶.

Le syntoniseur examine les fréquences jusqu'à ce que se présente une émission dont la réception est jugée satisfaisante.

- Vous pouvez arrêter l'accord automatique en appuyant brièvement sur ◀, ou sur ▶.
- Si vous maintenez la pression d'un doigt sur ◀, ou sur ▶, les fréquences sont ignorées. L'accord automatique ne commence qu'au moment où vous relâchez la pression sur la touche.



Remarque

- Si la station émet en stéréophonie, l'indicateur **STEREO** (ST) s'éclaire. ◻

Introduction au fonctionnement détaillé du syntoniseur

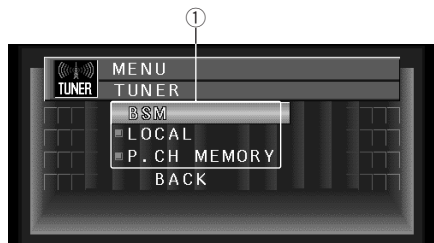

① Afficheur FUNCTION

Il indique l'état de la fonction.

1 Appuyez sur A.MENU lorsque les indications de la source TUNER sont affichées.

La page MENU s'affiche.

2 Sélectionnez TUNER puis appuyez sur A.MENU.

Les indications de la page TUNER MENU s'affichent, comme suit:

BSM (mémoire des meilleures stations)

LOCAL (accord automatique sur une station locale)

P.CH MEMORY (mémoire des présélections)

* Sélectionnez **BACK** sur la page MENU, ou appuyez sur **BACK**, pour revenir à la page précédente.

Une pression sur la touche **WIDE** de l'élément central rétablit la page précédente.

- Appuyez sur **BAND/ESC** et **DISP** pour revenir à l'affichage de la fréquence.



Remarque

- Si vous ne réglez aucun paramètre de la fonction pendant environ 30 secondes, l'afficheur indique à nouveau la fréquence d'accord.

Mise en mémoire des fréquences des stations

Vous pouvez aisément mettre en mémoire six fréquences que vous pourrez ultérieurement rappeler à l'aide de ▲ et ▼.

1 Appuyez sur ▲, ou sur ▼, pour sélectionner PCH MEMORY sur le menu TUNER puis appuyez sur A.MENU.

La page fournissant les indications de réglage P.CH MEMORY s'affiche.

2 Réglez la fréquence au moyen de ◀, ou de ▶.

Si vous maintenez la pression sur ◀, ou sur ▶, l'appareil recherche un signal de forte puissance et arrête sa recherche lorsque ce signal est détecté.

3 Sélectionnez un numéro de canal de mémoire au moyen de ▲, ou de ▼ et appuyez sur A.MENU pour mettre en mémoire la fréquence de la station.

4 Si vous désirez mettre en mémoire les fréquences l'une après l'autre, utilisez les touches ▲ et ▼ pour passer au canal suivant que vous souhaitez choisir pour sauvegarder une fréquence.

Quand vous avez terminé, appuyez sur **BAND/ESC** pour revenir à l'affichage de la source.

Le numéro de la touche sur laquelle vous avez appuyé est affiché par l'indicateur **PRESET NUMBER**; il clignote puis il demeure éclairé. La fréquence de la station de radio est alors en mémoire.

Vous pouvez rappeler une fréquence mise en mémoire grâce à **P1-6** (P.CH MEMORY), en appuyant sur ▲, ou sur ▼.

Accord sur les signaux puissants

L'accord automatique sur une station locale ne s'intéresse qu'aux émetteurs dont le signal reçu est suffisamment puissant pour garantir une réception de bonne qualité.

1 Appuyez sur ▲, ou sur ▼, après avoir affiché la page TUNER MENU pour sélectionner LOCAL puis appuyez sur A.MENU.

La page fournissant les indications de réglage LOCAL s'affiche.

2 Appuyez sur ◀, ou sur ▶, pour préciser la sensibilité.

En FM, la sensibilité peut prendre quatre valeurs; en AM, deux valeurs:

FM: OFF—1—2—3—4

AM: OFF—1—2

La valeur **4** permet la réception des seules stations très puissantes; les autres valeurs autorisent, dans l'ordre décroissant, la réception de stations de moins en moins puissantes. 

Mise en mémoire des fréquences des émetteurs les plus puissants

La fonction de mise en mémoire des meilleures stations (BSM) vous permet la sauvegarde des six fréquences captées avec le plus de puissance. Les fréquences mises en mémoire sont affichées. Après leur mise en mémoire, vous pouvez aisément choisir l'une de ces fréquences sur la liste affichée (reportez-vous à la page 22).

1 Sélectionnez BSM sur la page TUNER MENU puis appuyez sur A.MENU.

La page fournissant les indications de réglage BSM s'affiche.

2 Appuyez sur ▲ pour mettre en service BSM.

BSM clignote. Tandis que **BSM** clignote, les fréquences des six émetteurs les plus puissants sont mises en mémoire, par ordre décroissant de l'amplitude du signal reçu. Cela fait, **BSM** cesse de clignoter.

- Pour annuler la mise en mémoire, appuyez sur ▼.



Remarques

- La mémoire peut contenir 18 fréquences de la gamme FM, 6 pour chacune des trois bandes, et 6 fréquences de la gamme AM.
- Vous pouvez également rappeler une fréquence mise en mémoire grâce aux touches **PRESET TUNING**, en appuyant sur ▲, ou sur ▼.
- Si moins de six stations puissantes sont détectées, des fréquences précédemment en mémoire peuvent y demeurer. 

Écoute d'un CD (Uniquement AVH-P6400CD)



Voici les opérations de base pour l'écoute d'un CD à l'aide du lecteur intégré. Le fonctionnement détaillé du lecteur de CD est expliqué à partir de la page 25.

① Indicateur TRACK NUMBER

Il indique la plage musicale en cours de lecture.

② Indicateur PLAY TIME

Il indique le temps écoulé depuis le début de la plage musicale en cours de lecture.

③ DISC/TITLE

Lors de la lecture d'un disque CD TEXT, le titre du disque s'affiche. Dans le cas des CD ordinaires sur lesquels le titre n'est pas gravé, **NO TITLE** s'affiche (reportez-vous à la page 28).

1 Introduisez un CD dans le logement pour le CD.

La lecture commence automatiquement.

- Après avoir introduit un CD, appuyez sur **SOURCE** pour sélectionner le lecteur de CD intégré.

Logement pour le CD

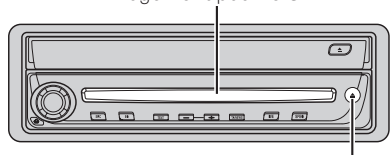

Touche **EJECT**

- Vous pouvez éjecter le CD en appuyant sur **EJECT** sur l'élément central.

- Pour éviter une anomalie de fonctionnement, assurez-vous qu'aucun objet métallique ne vienne en contact avec le panneau de commande quand il est détaché.

- Pour éviter tout mauvais fonctionnement, assurez-vous qu'aucun objet métallique n'est en contact avec les prises quand la face avant est ouverte.

2 Utilisez VOLUME pour régler le niveau sonore.

Tournez la commande pour augmenter ou diminuer le volume.

3 Pour déplacer rapidement le capteur dans un sens ou dans l'autre, maintenez la pression d'un doigt sur ◀, ou sur ▶.

4 Pour atteindre la plage précédente ou suivante, appuyez sur ◀, ou sur ▶.

Une pression sur ▶ permet d'atteindre le début de la plage suivante.

Une pression sur ◀ permet d'atteindre le début de la plage en cours de lecture. Une nouvelle pression permet d'atteindre la plage précédente.



Remarques

- Le lecteur de CD intégré permet la lecture d'un CD de 12 cm, ou d'un CD de 8 cm (Single). N'utilisez pas d'adaptateur pour la lecture des disques de 8 cm.
- N'introduisez aucun objet dans le logement pour le CD autre qu'un CD.
- Si vous ne parvenez pas à introduire complètement le disque, ou encore si la lecture du disque ne commence pas après qu'il a été introduit, assurez-vous que l'étiquette est bien tournée vers le haut. Appuyez sur **EJECT** sur l'élément central pour éjecter le disque et avant de tenter une nouvelle introduction du disque, assurez-vous qu'il n'est pas endommagé.
- Si le lecteur de CD intégré présente une anomalie, un message d'erreur tel que **ERROR-11** peut s'afficher. Reportez-vous à la page 68, *Signification des messages d'erreur du lecteur de CD intégré*.
- Ne séparez pas un CD partiellement introduit dans la fente du lecteur car cela peut rayer ou endommager le CD. ■

Lecteur de CD intégré

Introduction au fonctionnement détaillé du lecteur de CD intégré (Uniquement AVH-P6400CD)

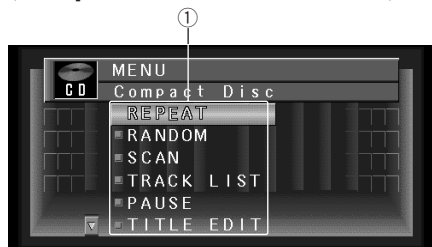

① Afficheur FUNCTION

Il indique l'état de la fonction.

1 Appuyez sur A.MENU lorsque les indications de la source CD sont affichées.

La page MENU s'affiche.

2 Sélectionnez Compact disc puis appuyez sur A.MENU.

La page CD MENU s'affiche, comme suit :

REPEAT (répétition de la lecture)

RANDOM (lecture au hasard)

SCAN (examen du disque)

TRACK LIST (liste des plages musicales)

TITLE EDIT (révision du titre)

Vous pouvez régler les paramètres de la fonction. Pour de plus amples détails, reportez-vous aux pages qui concernent chaque fonction.

- Lors de la lecture d'un CD ordinaire qui n'est pas du type CD TEXT, vous ne pouvez pas sélectionner **TRACK LIST**.

- Lors de la lecture d'un CD TEXT, vous ne pouvez pas sélectionner **TITLE EDIT**.

- Sélectionnez **BACK** sur la page MENU, ou appuyez sur **BACK**, pour revenir à la page précédente.

Une pression sur la touche **WIDE** de l'élément central rétablit la page précédente.

- Appuyez sur **BAND/ESC** pour revenir à l'affichage des conditions de lecture.



Remarque

- Si vous ne réglez aucun paramètre de la fonction pendant environ 30 secondes, l'afficheur

indique à nouveau les conditions de lecture.



Répétition de la lecture

La répétition de la lecture vous permet d'écouter à nouveau la même plage musicale.

1 Appuyez sur ▲, ou sur ▼, pour sélectionner REPEAT sur la page CD MENU puis appuyez sur A.MENU.

Les indications de la page REPEAT ON/OFF s'affichent.

2 Appuyez sur ▲ pour mettre en service la répétition de la lecture.

REPEAT :ON apparaît sur l'afficheur. La plage musicale en cours de lecture sera ensuite répétée.

3 Appuyez sur ▼ pour mettre hors service la répétition de la lecture.

REPEAT :OFF apparaît sur l'afficheur. À la fin de la lecture de la plage musicale commence la lecture de la plage suivante.



Remarque

- La répétition de la lecture est automatiquement abandonnée dès que commence la recherche d'une plage musicale ou le déplacement rapide du capteur dans un sens ou dans l'autre.

Ecoute des plages musicales dans un ordre quelconque

Les plages musicales du CD sont jouées dans un ordre quelconque, choisi au hasard.

1 Appuyez sur ▲, ou sur ▼, pour sélectionner RANDOM sur la page CD MENU puis appuyez sur A.MENU.

Les indications de la page RANDOM ON/OFF s'affichent.

2 Appuyez sur ▲ pour mettre en service la lecture au hasard.

RANDOM :ON apparaît sur l'afficheur. Les plages musicales sont lues dans un ordre quelconque.

3 Appuyez sur ▼ pour mettre hors service la lecture au hasard.

RANDOM :OFF apparaît sur l'afficheur. Les plages musicales sont lues dans l'ordre. 

Examen du contenu d'un CD

Cette fonction vous permet d'écouter les 10 premières secondes de chaque plage musicale gravée sur le CD.

1 Appuyez sur ▲, ou sur ▼, pour sélectionner SCAN sur la page CD MENU puis appuyez sur A.MENU.

Les indications de la page SCAN ON/OFF s'affichent.

2 Appuyez sur ▲ pour mettre en service l'examen du contenu du disque.

SCAN :ON apparaît sur l'afficheur. Les 10 premières secondes de chaque plage musicale sont lues.

3 Lorsque la plage musicale que vous désirez écouter se présente, appuyez sur ▼ pour arrêter l'examen du disque.

SCAN :OFF apparaît sur l'afficheur. La lecture de la plage musicale se poursuit.

- Si les conditions de lecture se sont à nouveau affichées d'elles-mêmes, choisissez **SCAN** une fois encore en appuyant sur **A.MENU**.



Remarque

- Lorsque l'examen du disque est terminé, la lecture normale reprend. 

Lecture d'un disque en utilisant la liste des plages musicales

Lors de la lecture d'un CD TEXT, vous pouvez sélectionner une plage musicale sur la liste affichée et en demander la lecture.

1 Appuyez sur ▲, ou sur ▼, pour sélectionner TRACK LIST sur la page CD MENU puis appuyez sur A.MENU.

La page TRACK LIST s'affiche.

2 Appuyez sur ▲, ou sur ▼, pour sélectionner la plage musicale de la liste que vous désirez écouter puis appuyez sur A.MENU.

La lecture de la plage musicale sélectionnée commence. Elle se poursuit ensuite par la lecture des plages musicales dans l'ordre de leur gravure.



Remarques

- Pendant la lecture d'une plage musicale, les indications qui la concernent prennent une couleur verte.
- La liste affichée peut contenir six plages musicales. Utilisez les touches ◀ et ▶ pour afficher la liste qui précède ou suit. Lorsque la première, ou la dernière, des six plages de la liste affichée est en valeur, une pression sur ▲, ou sur ▼, affiche la page précédente, ou la page suivante.
- Au plus, 10 caractères du titre peuvent être affichés.
- L'affichage de certains caractères peut être impossible. 

Pause de la lecture d'un CD

La pause est un arrêt momentané de la lecture du CD.

Lecteur de CD intégré

1 Appuyez sur ▲, ou sur ▼, pour sélectionner PAUSE sur la page CD MENU puis appuyez sur A.MENU.

Les indications de la page PAUSE ON/OFF s'affichent.

2 Appuyez sur ▲ pour mettre en service la pause.

PAUSE :ON apparaît sur l'afficheur. La lecture de la plage musicale marque une pause.

3 Appuyez sur ▼ pour mettre hors service la pause.

PAUSE :OFF apparaît sur l'afficheur. La lecture reprend là où elle a été interrompue. 

Utilisation des fonctions de titrage des disques

Vous pouvez taper le titre d'un CD et obtenir son affichage. Lorsque vous introduisez un CD pour lequel vous avez tapé le titre, ce titre s'affiche.

Frappe du titre d'un disque

Le lecteur de CD intégré peut contenir 48 titres de disque de 10 caractères.

1 Commandez la lecture du CD dont vous désirez frapper le titre.

2 Appuyez sur ▲, ou sur ▼, pour sélectionner TITLE EDIT sur la page CD MENU puis appuyez sur A.MENU.

La page fournissant les indications de réglage TITLE EDIT s'affiche.

- Lors de la lecture d'un CD TEXT, vous ne pouvez pas sélectionner **TITLE EDIT**. En effet, le titre est déjà gravé sur le disque CD TEXT.

3 Appuyez sur A.MENU pour sélectionner le type des caractères.

Appuyez de façon répétée sur **A.MENU** pour alterner entre les types de caractères suivants: **Alphabet** (majuscules), **Chiffres et symboles**—**Alphabet** (minuscules)

4 Appuyez sur ▲, ou sur ▼, pour choisir une lettre de l'alphabet.

Chaque pression sur ▲ provoque l'affichage, dans l'ordre, d'une lettre **A, B, C ... X, Y, Z**, d'un chiffre puis d'un symbole **1, 2, 3 ... @, #, <**.

Chaque pression sur ▼ provoque l'affichage dans l'ordre inverse **Z, Y, X ... C, B, A**.

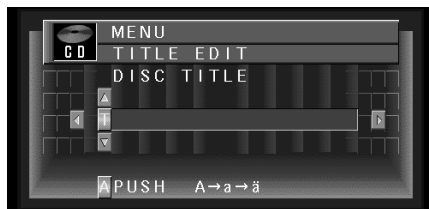

5 Appuyez sur ► pour placer le curseur sur la position suivante.

Lorsque la lettre que vous désirez utiliser est affichée, appuyez sur ► pour placer le curseur sur la position suivante puis choisissez la lettre suivante. Appuyez sur ◀ pour déplacer le curseur vers le début.

6 Après avoir frappé le titre, placez le curseur sur la dernière position en appuyant sur la touche ►.

Lorsque vous appuyez une nouvelle fois sur ►, le titre frappé est mis en mémoire.

7 Appuyez sur BAND/ESC pour revenir à l'affichage des conditions de lecture.



Remarques

- Le titre d'un disque est conservé par la mémoire même après que le disque a été retiré du lecteur de CD intégré; ce titre est à nouveau utilisé lorsque le disque est réintroduit.
- Après la mise en mémoire des données concernant 48 disques, toute donnée concernant un nouveau disque remplace les données les plus anciennes.
- Si l'installation comporte un lecteur de CD à chargeur, le nombre de disques que vous pouvez titrer est porté à 100.

Affichage du titre d'un disque CD TEXT

Appuyez sur **DISPLAY** pendant la lecture du disque **CD TEXT**.

Appuyez de manière répétée sur **DISP** pour passer d'un des paramètres suivants à l'autre:

Track Title (titre de la plage musicale)—**Disc**

Artist Name (nom de l'interprète du disque)—

Track Artist Name (nom de l'interprète de la plage musicale)

La partie inférieure de l'affichage relatif à l'état de la source, change comme il est dit ci-dessus.

- Si aucune information spécifique n'a été gravée sur le disque, **NO TITLE** s'affiche.

Lecteur de CD à chargeur

Ecoute d'un CD



Vous pouvez utiliser cet appareil pour commander un lecteur de CD à chargeur, vendu séparément. Voici les opérations de base pour l'écoute d'un CD à l'aide du lecteur de CD à chargeur. Le fonctionnement détaillé du lecteur de CD à chargeur est expliqué à partir de la page 30.

① Indicateur DISC NUMBER

Il indique le disque en cours de lecture.

② Indicateur TRACK NUMBER

Il indique la plage musicale en cours de lecture.

③ Indicateur PLAY TIME

Il indique le temps écoulé depuis le début de la plage musicale en cours de lecture.

④ DISC TITLE

Lors de la lecture d'un disque CD TEXT, le titre du disque s'affiche. Dans le cas des CD ordinaires sur lesquels le titre n'est pas gravé, **NO TITLE** s'affiche (reportez-vous à la page 35).

1 Appuyez sur **SOURCE** pour choisir le lecteur de CD à chargeur.

Appuyez sur **SOURCE** jusqu'à ce que **Multi-CD** s'affiche.

2 Utilisez **VOLUME** pour régler le niveau sonore.

Tournez la commande pour augmenter ou diminuer le volume.

3 Choisissez le disque que vous désirez écouter au moyen **▲** ou **▼**.

• Appuyez sur **▲** pour sélectionner 1, 2, 3...; appuyez sur la touche **▼** pour sélectionner 1, 6, 5...

4 Pour déplacer rapidement le capteur dans un sens ou dans l'autre, maintenez la pression d'un doigt sur **◀**, ou sur **▶**.

5 Pour atteindre la plage précédente ou suivante, appuyez sur **◀**, ou sur **▶**.

Une pression sur **▶** permet d'atteindre le début de la plage suivante. Une pression sur **◀** permet d'atteindre le début de la plage en cours de lecture. Une nouvelle pression permet d'atteindre la plage précédente.



Remarques

- **Ready** s'affiche tandis que le lecteur de CD à chargeur procède aux opérations préalables à la lecture.
- Si le lecteur de CD à chargeur présente une anomalie, un message d'erreur tel que **ERROR-11** peut s'afficher. Reportez-vous au mode d'emploi du lecteur de CD à chargeur.
- L'indication **NO DISC** s'affiche si le lecteur de CD à chargeur ne contient aucun disque. Selon le lecteur de CD à chargeur que vous utilisez avec cet appareil-ci, l'afficheur peut demeurer vierge.

Lecteur de CD 50 disques

Seules les fonctions mentionnées dans ce mode d'emploi sont prises en compte par les lecteurs de CD 50 disques.

Introduction au fonctionnement détaillé du lecteur de CD à chargeur

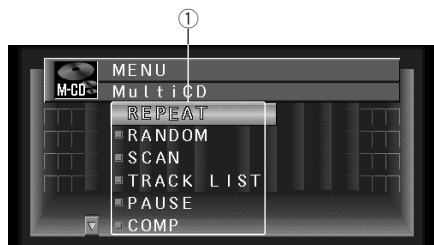

① Afficheur FUNCTION

Il indique l'état de la fonction.

1 Appuyez sur A.MENU lorsque les indications de la source M-CD sont affichées.

La page MENU s'affiche.

2 Sélectionnez Multi CD puis appuyez sur A.MENU.

La page M-CD MENU s'affiche, comme suit:

REPEAT (répétition de la lecture)

RANDOM (lecture au hasard)

SCAN (examen du disque)

TRACK.LIST (liste des plages musicales)

PAUSE (pause)

COMP (compression et DBE)

ITS-PLAY (programmation en temps réel)

ITS-MEMORY (lecture commandée par la mémoire ITS)

TITLE EDIT (révision du titre)

Vous pouvez régler les paramètres de la fonction. Pour de plus amples détails, reportez-vous aux pages qui concernent chaque fonction.

- Sélectionnez **BACK** sur la page MENU, ou appuyez sur **BACK**, pour revenir à la page précédente.

Une pression sur la touche **WIDE** de l'élément central rétablit la page précédente.

- Appuyez sur **BAND/ESC** pour revenir à l'affichage des conditions de lecture.

Remarque

- Si vous ne réglez aucun paramètre de la fonction pendant environ 30 secondes, l'afficheur indique à nouveau les conditions de lecture. 

Répétition de la lecture

Trois modes de répétition sont prévus pour les disques du lecteur de CD à chargeur: **M-CD** (répétition des disques que contient le lecteur), **TRACK** (répétition d'une plage musicale) et **DISC** (répétition d'un disque).

1 Appuyez sur ▲, ou sur ▼, pour sélectionner REPEAT sur la page M-CD MENU puis appuyez sur A.MENU.

Les indications de la page REPEAT s'affichent.

2 Appuyez sur ◀, ou sur ▶ pour choisir le mode de répétition.

Appuyez sur ◀, ou sur ▶, jusqu'à ce que le mode de répétition désiré apparaisse sur l'afficheur.

- **M-CD** — Répétition des disques que contient le lecteur
- **TRACK** — Répétition de la plage musicale en cours de lecture
- **DISC** — Répétition du disque en cours de lecture

Remarques

- Si vous choisissez un autre disque pendant la répétition de la lecture, le mode de répétition adopté est **M-CD** (répétition des disques que contient le lecteur).
- Si pendant la répétition **TRACK** (répétition d'une plage musicale), vous recherchez une plage musicale, ou commandez le déplacement du capteur dans un sens ou dans l'autre, le mode de répétition adopté est **DISC** (répétition d'un disque). 

Lecteur de CD à chargeur

Ecoute des plages musicales dans un ordre quelconque

Les plages musicales sont jouées dans un ordre quelconque à l'intérieur du mode de répétition adopté: **M-CD** (répétition des disques que contient le lecteur) ou **DISC** (répétition d'un disque).

1 Choisissez le mode de répétition.

Reportez-vous à la page 30, *Répétition de la lecture*.

2 Appuyez sur ▲, ou sur ▼, pour sélectionner **RANDOM** sur la page **M-CD MENU** puis appuyez sur **A.MENU**.

Les indications de la page **RANDOM ON/OFF** s'affichent.

3 Appuyez sur ▲ pour mettre en service la lecture au hasard.

Random :ON apparaît sur l'afficheur. Les plages musicales sont lues dans un ordre quelconque à l'intérieur du mode de répétition adopté:

M-CD (répétition des disques que contient le lecteur) ou **DISC** (répétition d'un disque).

4 Appuyez sur ▼ pour mettre hors service la lecture au hasard.

Random :OFF apparaît sur l'afficheur. Les plages musicales sont lues dans l'ordre. □

Examen du contenu des disques

Si vous avez choisi **DISC** (répétition d'un disque), les 10 premières secondes de chaque plage musicale du disque concerné, sont lues. Si vous avez choisi **M-CD** (répétition des disques que contient le lecteur), les 10 premières secondes de la première plage musicale de chaque disque, sont lues.

1 Choisissez le mode de répétition.

Reportez-vous à la page 30, *Répétition de la lecture*.

2 Appuyez sur ▲, ou sur ▼, pour sélectionner **SCAN** sur la page **M-CD MENU** puis appuyez sur **A.MENU**.

Les indications de la page **SCAN ON/OFF** s'affichent.

3 Appuyez sur ▲ pour mettre en service l'examen du contenu du disque.

Scan :ON apparaît sur l'afficheur. Les 10 premières secondes de chaque plage musicale du disque concerné (ou de la première plage de chaque disque) sont lues.

4 Lorsque la plage musicale ou disque que vous désirez écouter se présente, appuyez sur ▼ pour arrêter l'examen du disque.

Scan :OFF apparaît sur l'afficheur. La lecture de la plage musicale ou disque se poursuit.

• Si les conditions de lecture se sont à nouveau affichées d'elles-mêmes, choisissez **SCAN** une fois encore en appuyant sur **A.MENU**.



Remarque

- Lorsque l'examen du disque, ou des disques, est terminé, la lecture normale des plages musicales reprend. □

Lecture d'un disque en utilisant la liste des plages musicales

Lors de la lecture d'un CD **TEXT**, vous pouvez sélectionner une plage musicale sur la liste affichée et en demander la lecture.

1 Appuyez sur ▲, ou sur ▼, pour sélectionner **TRACK LIST** sur la page **M-CD MENU** puis appuyez sur **A.MENU**.

La page **TRACK LIST** s'affiche.

2 Appuyez sur ▲, ou sur ▼, pour sélectionner la plage musicale de la liste que vous désirez écouter puis appuyez sur **A.MENU**.

La lecture de la plage musicale sélectionnée commence. Elle se poursuit ensuite par la lecture des plages musicales dans l'ordre de leur gravure.



Remarques

- Pendant la lecture d'une plage musicale, les indications qui la concernent prennent une couleur verte.
- La liste affichée peut contenir six plages musicales. Utilisez les touches ◀ et ▶ pour afficher la liste qui précède ou suit. Lorsque la première, ou la dernière, des six plages de la liste affichée est en valeur, une pression sur

- ▲, ou sur ▼, affiche la page précédente, ou la page suivante.
- Au plus, 10 caractères du titre peuvent être affichés.
- L'affichage de certains caractères peut être impossible.

Pause de la lecture d'un CD

La pause est un arrêt momentané de la lecture du CD.

1 Appuyez sur ▲, ou sur ▼, pour sélectionner PAUSE sur la page M-CD MENU puis appuyez sur A.MENU.

Les indications de la page PAUSE ON/OFF s'affichent.

2 Appuyez sur ▲ pour mettre en service la pause.

Pause :ON apparaît sur l'afficheur. La lecture de la plage musicale marque une pause.

3 Appuyez sur ▼ pour mettre hors service la pause.

Pause :OFF apparaît sur l'afficheur. La lecture reprend là où elle a été interrompue.

Utilisation de la compression et de l'accentuation dynamique des graves

Vous pouvez utiliser ces fonctions lorsque le lecteur de CD à chargeur en est pourvu.

La compression (COMP) et l'accentuation dynamique des graves (DBE) permettent un réglage précis des sons fournis par le lecteur de CD à chargeur. Chaque fonction possède deux niveaux de réglage. La compression (COMP) réduit l'écart pouvant exister entre les sons puissants et les sons faibles et agit pour les niveaux d'écoute plutôt élevés. L'accentuation dynamique des graves (DBE) donne des sons plus amples. Faites l'essai de chacune de ces

corrections puis choisissez, pour chaque disque, celle qui donne le meilleur effet.

1 Appuyez sur ▲, ou sur ▼, pour sélectionner COMP sur la page M-CD MENU puis appuyez sur A.MENU.

La page fournissant les indications de réglage COMP s'affiche.

- Si le lecteur de CD à chargeur ne possède la fonction COMP/DBE, **NO COMP** s'affiche quand vous cherchez à utiliser la compression (COMP).

2 Appuyez sur ▲, ou sur ▼, pour choisir la correction désirée.

Appuyez de manière répétée sur ▲, ou sur ▼, pour passer d'un des paramètres suivants à l'autre:

COMP OFF—COMP 1—COMP 2—COMP OFF—DBE 1—DBE 2

Utilisation de la programmation en temps réel (ITS)

La programmation en temps réel (ITS) vous donne le moyen d'établir la liste de vos plages musicales favorites parmi toutes celles que contiennent les disques du lecteur de CD à chargeur. Lorsque la liste est terminée, il vous suffit de mettre en service la fonction ITS pour n'écouter que les plages appartenant à cette liste.

Création d'une liste par programmation en temps réel (ITS)

Vous pouvez utiliser la fonction ITS pour choisir 99 plages musicales par disque sur un total de 100 disques (avec titre). (Avec les lecteurs de multi-CD vendus avant le CDX-P1250 et le CDX-P650, vous pouvez enregistrer un maximum de 24 plages dans la liste de lecture.)

Si le lecteur de CD à chargeur ne possède pas la fonction ITS, vous ne pouvez pas sélectionner **ITS PLAY**.

Lecteur de CD à chargeur

1 Commandez la lecture du disque concerné par la programmation.

Appuyez sur ▲, ou sur ▼, pour choisir un CD.

2 Appuyez sur ▲, ou sur ▼, pour sélectionner ITS MEMORY sur la page M-CD MENU puis appuyez sur A.MENU.

La page fournissant les indications de réglage ITS MEMORY s'affiche.

3 Choisissez la plage musicale en appuyant sur ◀, ou sur ▶.

4 Appuyez sur ▲ pour introduire la plage musicale dans ITS MEMORY.

MEMORY s'affiche brièvement et la plage musicale sélectionnée est ajoutée à la liste. ITS apparaît une nouvelle fois sur l'afficheur.



Remarques

- Après la mise en mémoire des données concernant 100 disques, toute donnée concernant un nouveau disque remplace les données les plus anciennes.
- Si vous ne réglez aucun paramètre de la fonction pendant environ 30 secondes, l'afficheur indique à nouveau les conditions de lecture.

Suppression d'une plage musicale sur la liste ITS

Pour supprimer la référence à une plage musicale de la liste ITS, il faut que la fonction ITS soit en service.

Si ITS est déjà en service, passez à l'opération 2. Si ITS n'est pas en service, appuyez sur A.MENU.

1 Commandez la lecture du CD pour lequel la plage musicale doit être effacée, puis mettez en service la fonction ITS.

Reportez-vous à cette page, *Lecture commandée par la liste ITS*.

2 Appuyez sur ▲, ou sur ▼, pour sélectionner ITS MEMORY sur la page M-CD MENU puis appuyez sur A.MENU.

La page fournissant les indications de réglage ITS MEMORY s'affiche.

3 Choisissez la plage musicale en appuyant sur ◀, ou sur ▶.

4 Appuyez sur ▼ pour supprimer la plage musicale de la liste.

La référence à la plage musicale sélectionnée est supprimée de la liste et la lecture commence au début de la plage musicale suivante de la liste.

- Si le mode de répétition actuel ne contient aucune plage musicale programmée à l'aide de la fonction ITS, EMPTY s'affiche et la lecture normale reprend.

5 Appuyez sur BAND/ESC pour revenir à l'affichage des conditions de lecture.



Remarque

- Si vous ne réglez aucun paramètre de la fonction pendant environ 30 secondes, l'afficheur indique à nouveau les conditions de lecture.

Lecture commandée par la liste ITS

ITS vous donne le moyen de n'entendre que les plages musicales qui appartiennent à la liste établie. Lorsque vous mettez en service la fonction ITS, la lecture des plages musicales des disques du lecteur de CD à chargeur qui figurent sur la liste, commence.

1 Choisissez le mode de répétition.

Reportez-vous à la page 30, *Répétition de la lecture*.

2 Appuyez sur ▲, ou sur ▼, pour sélectionner ITS PLAY sur la page M-CD MENU puis appuyez sur A.MENU.

Les indications de la page ITS PLAY ON/OFF s'affichent.

3 Appuyez sur ▲ pour mettre en service ITS. ITS PLAY :ON apparaît sur l'afficheur.

Commence alors la lecture des plages musicales

de la liste établie en tenant compte du mode de répétition **M-CD** (répétition des disques que contient le lecteur) ou **DISC** (répétition d'un disque).

- Si le mode de répétition actuel ne contient aucune plage musicale programmée à l'aide de la fonction ITS, **EMPTY** s'affiche.

4 Appuyez sur ▼ pour mettre hors service ITS.

ITS PLAY :OFF apparaît sur l'afficheur. La lecture se poursuit, dans l'ordre normal et à partir de la plage musicale en cours.



Remarque

- Si vous ne réglez aucun paramètre de la fonction pendant environ 30 secondes, l'afficheur indique à nouveau les conditions de lecture.

Suppression d'un CD de la liste ITS

Pour supprimer la référence à toutes les plages musicales d'un CD de la liste ITS, il faut que la fonction ITS hors en service.

1 Commandez la lecture du CD qui doit être supprimé de la liste.

Appuyez sur ▲, ou sur ▼, pour choisir le CD.

2 Appuyez sur ▲, ou sur ▼, pour sélectionner ITS MEMORY sur la page M-CD MENU puis appuyez sur A.MENU.

3 Appuyez sur ▼ pour supprimer de la liste ITS la référence à toutes les plages musicales du CD en cours de lecture.

La référence à toutes les plages musicales du CD en cours de lecture est supprimée et **CLEAR** s'affiche.

4 Appuyez sur BAND/ESC pour revenir à l'affichage des conditions de lecture. □

Utilisation des fonctions de titrage des disques

Vous pouvez taper le titre d'un CD et obtenir son affichage. Cela fait, il est très facile de localiser un disque et d'en commander la lecture.

Frappe du titre d'un disque

Le lecteur de CD à chargeur peut contenir 100 titres de disque de 10 caractères.

1 Commandez la lecture du CD dont vous désirez frapper le titre.

Appuyez sur ▲, ou sur ▼, pour choisir le CD.

2 Appuyez sur ▲, ou sur ▼, pour sélectionner TITLE EDIT sur la page M-CD MENU puis appuyez sur A.MENU.

La page fournissant les indications de réglage TITLE EDIT s'affiche.

- Lors de la lecture d'un CD TEXT, vous ne pouvez pas sélectionner **TITLE EDIT**. En effet, le titre est déjà gravé sur le disque CD TEXT.

3 Appuyez sur A.MENU pour choisir le type de caractères souhaité.

Appuyez de façon répétée sur **A.MENU** pour alterner entre les types de caractères suivants:

Alphabet (majuscules), **Chiffres et symboles**—
Alphabet (minuscules)

4 Appuyez sur ▲, ou sur ▼, pour choisir une lettre de l'alphabet.

Chaque pression sur ▲ provoque l'affichage, dans l'ordre, d'une lettre **A, B, C ... X, Y, Z**, d'un chiffre puis d'un symbole **1, 2, 3 ... @, #, <**. Chaque pression sur ▼ provoque l'affichage dans l'ordre inverse **Z, Y, X ... C, B, A**.

Lecteur de CD à chargeur



5 Appuyez sur ► pour placer le curseur sur la position suivante.

Lorsque la lettre que vous désirez utiliser est affichée, appuyez sur ► pour placer le curseur sur la position suivante puis choisissez la lettre suivante. Appuyez sur ◀ pour déplacer le curseur vers le début.

6 Après avoir frappé le titre, placez le curseur sur la dernière position en appuyant sur la touche ►.

Lorsque vous appuyez une nouvelle fois sur ►, le titre frappé est mis en mémoire.

7 Appuyez sur BAND/ESC pour revenir à l'affichage des conditions de lecture.



Remarques

- Le titre d'un disque est conservé par la mémoire même après que le disque a été retiré du chargeur; ce titre est à nouveau utilisé lorsque le disque est réintroduit.
- Après la mise en mémoire des données concernant 100 disques, toute donnée concernant un nouveau disque remplace les données les plus anciennes.

Affichage du titre d'un disque

Vous pouvez afficher le titre de tout disque dont le titre a été mis en mémoire.

Appuyez sur DISP.

Appuyez de manière répétée sur **DISP** pour passer d'un des paramètres suivants à l'autre: **PLAYBACK MODE** (Durée de lecture)—**Disc List** (liste des disques)

La partie inférieure de l'afficheur est modifiée comme ci-dessus.

Lorsque vous sélectionnez **Disc List**, le titre des disques placés dans le lecteur de CD à chargeur apparaît sur l'afficheur.

- Si le disque en cours de lecture n'a pas reçu de titre, **NO TITLE** s'affiche.
- En fonction du lecteur multi-CD que vous utilisez avec cet appareil, l'affichage du titre des disques peut être possible.

Utilisation des fonctions CD TEXT

Vous ne pouvez utiliser ces fonctions que si le lecteur de CD à chargeur est compatible CD TEXT. Des informations sont gravées sur certains disques pendant leur fabrication. Ces informations peuvent être le titre du disque, le nom de l'interprète ou la durée de la lecture; ces disques sont appelés CD TEXT. Seuls les disques CD TEXT sont concernés par les fonctions mentionnées ci-dessous.

Affichage du titre d'un disque CD TEXT

Appuyez sur DISP pendant la lecture du disque CD TEXT par le lecteur de CD à chargeur.

Appuyez de manière répétée sur **DISP** pour passer d'un des paramètres suivants à l'autre:

Track Title (titre de la plage musicale)—

Disc Artist Name (nom de l'interprète du disque)—**T-Artist Name** (nom de l'interprète de la plage musicale)

- Si aucune information spécifique n'a été gravée sur le disque, **NO TITLE** s'affiche.

Afficheur et indicateurs

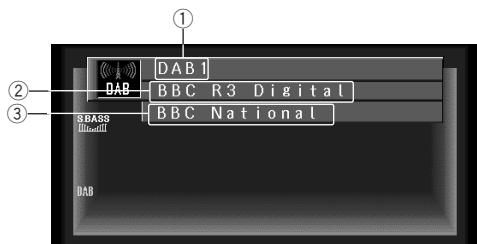

Les explications qui suivent permettent d'utiliser cet appareil pour commander un syntoniseur DAB, vendu séparément. Pour de plus amples détails concernant le syntoniseur DAB, reportez-vous au mode d'emploi du syntoniseur DAB.

- Cet appareil n'est pas pourvu de la fonction de filtrage de langue.
- Avec cet appareil, vous pouvez accéder à trois fonctions additionnelles: liste des services disponibles, recherche PTY disponible, affichage de l'étiquette dynamique.

① Indicateur BAND

Il signale sur quelle gamme DAB est réglé, **DAB1**, **DAB2**, **DAB3**.

② Indicateur PRESET NUMBER

Il signale quelle présélection a été adoptée.

③ Etiquette de service

Indications s'affichant lorsque la fonction est en service

Indication	Fonction
W (THR)*	Bulletin météo pour la région (weather)
A (NNC)*	Annonce (announce)
N (EWS)*	Bulletin d'informations (news)
T (RFC)*	Bulletin d'informations routières ou bulletin d'informations sur les transports

* Si le service du support d'annonce est reçu, les lettres entre parenthèses s'éclairent.

* "►" est affiché à gauche de la station actuellement reçue.

Indications d'état DAB

Indication	Etat
EXTRA	Le service actuellement reçu possède un élément secondaire de service.
TXT	Le service actuellement reçu possède une étiquette dynamique.
DAB	La réception DAB est possible.

1 Appuyez sur SOURCE pour sélectionner le syntoniseur DAB.

Appuyez sur **SOURCE** jusqu'à ce que **DAB** apparaisse sur l'afficheur.

2 Utilisez VOLUME pour régler le niveau sonore.

Tournez cette commande pour augmenter ou diminuer le niveau sonore.

3 Appuyez sur BAND/ESC pour sélectionner la gamme.

Appuyez sur **BAND/ESC** jusqu'à ce que la gamme désirée soit affichée, **DAB1**, **DAB2**, **DAB3**.

4 Utilisez ◀ et ▶ pour choisir un service.

Le service augmente ou diminue par pas.

Syntoniseur DAB

5 Appuyez, pendant au moins une seconde, sur ◀, ou sur ▶, pour choisir un ensemble. 

Choix des indications affichées

Appuyez sur la touche **DISP** pour choisir les indications affichées.

Appuyez de manière répétée sur la touche **DISP** pour passer les indications affichées, comme suit:

Étiquette de service et liste des

présélections → **Étiquette de service et**

Étiquette de composant de service →

Étiquette d'élément de service → **Étiquette**

de service et étiquette dynamique →

Étiquette de service et étiquette d'ensemble

La partie inférieure de l'affichage relatif à l'état de la source, change comme il est dit ci-dessus.



Remarque

- Si l'élément de service ne possède pas d'étiquette d'élément de service ni d'étiquette dynamique, ni l'une ni l'autre ne sont affichées quand vous optez pour l'étiquette d'élément de service ou l'étiquette dynamique. 

Utilisation de l'étiquette dynamique

L'étiquette dynamique est une information textuelle relative à l'élément de service que vous êtes en train d'écouter. Vous avez la possibilité de faire défiler cette information.



Remarques

- Le syntoniseur mémorise automatiquement les trois dernières étiquettes dynamiques reçues, remplaçant le texte de la réception la plus ancienne par le texte le plus récent reçu.
- Lorsque l'étiquette dynamique du service actuellement reçu est indiquée, le indicateur actuel est affiché.

Affichage de l'étiquette dynamique

1 Appuyez sur **PAUSE/TEXT** sur l'élément central, pour afficher l'étiquette dynamique.

- Appuyez une nouvelle fois sur **PAUSE/TEXT** sur l'élément central, ou appuyez sur **BAND/ESC** ; le mode d'étiquette dynamique s'annule.
- Si aucune étiquette dynamique n'est reçue, l'indication **NO TEXT** s'affiche.

2 Appuyez sur ◀ ou ▶ pour rappeler les trois étiquettes dynamiques les plus récentes.

Appuyez sur ◀ ou ▶ pour alterner entre l'affichage des données de l'étiquette dynamique actuelle et de celles des trois étiquettes dynamiques.

- S'il n'y a pas de données d'étiquette dynamique en mémoire, l'affichage ne change pas.

3 Appuyez sur ▼ pour faire défiler l'étiquette dynamique.

- Avant de consulter une étiquette dynamique, prenez soin de garer le véhicule.
- Si vous appuyez sur ▲ tandis que l'information défile, vous revenez à la première ligne.
- Si vous choisissez à nouveau d'afficher l'étiquette dynamique après son abandon, l'information peut être la dernière disponible.



Mise en service, mise hors service de la réception des bulletins d'informations routières et des bulletins d'informations sur les transports

- Appuyez sur **TA/NEWS** pour mettre en service la réception des bulletins d'informations routières et des bulletins d'informations sur les transports. L'indication **T(RFC)**, s'éclaire.
- Appuyez une nouvelle fois sur **TA/NEWS** pour mettre hors service la réception des bulletins d'informations routières et des bulletins d'informations sur les transports.

Abandon de la réception des bulletins d'informations routières et des bulletins d'informations sur les transports pendant leur diffusion

- Pour abandonner la réception des bulletins d'informations routières et des bulletins d'informations sur les transports et revenir à la source d'origine, appuyez sur la touche **TA/NEWS** pendant une interruption d'annonce. 

Réception ou non des bulletins d'information

- Appuyez pendant 2 secondes sur **TA/NEWS** pour mettre en service la réception des bulletins d'informations. L'indicateur **N(EWS)** s'éclaire.
- Appuyez à nouveau pendant 2 secondes sur **TA/NEWS** pour mettre hors service la réception des bulletins d'informations. 

Introduction au fonctionnement détaillé du syntoniseur DAB

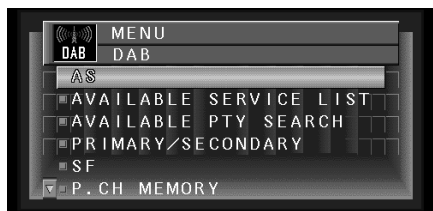

1 Pour obtenir les indications relatives à la source DAB, appuyez sur A.MENU.

La page A.MENU s'affiche.

2 Sélectionnez DAB et appuyez sur A.MENU.

La page DAB MENU s'affiche, comme suit.

AS (support d'annonce)

AVAILABLE SERVICE LIST (liste de services disponibles)

AVAILABLE PTY SEARCH (recherche PTY disponible)

PRIMARY/SECONDARY (suivi de service primaire/secondaire)

SF (suivi de service)

P.CH MEMORY (mémoire de présélection)

Vous pouvez régler les paramètres de la fonction. Pour de plus amples détails, reportez-vous aux pages qui concernent chaque fonction.

- Sélectionnez **BACK** sur la page **MENU**, ou appuyez sur **BACK**, pour revenir à la page précédente.

Une pression sur la touche **WIDE** de l'élément central rétablit la page précédente.

- Pour revenir à la page d'affichage de la lecture, appuyez sur **BAND/ESC**.

- Si vous ne réglez aucun paramètre de la fonction pendant environ 30 secondes, l'afficheur indique à nouveau les conditions de lecture. 

Mise en œuvre de l'interruption de support d'annonce

Même lorsque vous écoutez une émission autre que DAB, vous pouvez, grâce à la fonction d'annonce, prendre connaissance de toute annonce. Lorsque l'annonce est terminée, l'appareil revient à la source d'origine dont le signal a été interrompu par l'annonce. Lorsque vous écoutez une émission DAB, vous pouvez décider qu'elle soit, ou non, le cas échéant, interrompue par une annonce; si l'annonce concerne une matière d'urgence, l'interruption est automatique. Les différentes annonces sont:

Syntoniseur DAB

Annnonce qui donne toujours lieu à interruption:

- Urgence (Alarm)

Annonces qui dépendent de TA/NEWS:

- Bulletin d'informations routières (indicateur "TRFC")
- Bulletin d'informations sur les transports (indicateur "TRFC")
- Bulletin d'informations (News) (Appuyez pendant 2 secondes.)

Annonces qui dépendent du menu des fonctions:

WEATHER:

- Bulletin météo (Weather)

ANNOUNCE:

- Avertissement/Service (Warning)
- Annonce d'événement (Event)
- Événement spécial (Special Event)
- Bulletin financier (Finance)
- Sports (Sports)
- Informations (Informations)

1 Appuyez sur ▲, ou sur ▼, pour sélectionner AS sur la page DAB MENU puis appuyez sur A.MENU.

La page fournissant les indications de réglage ANNOUNCEMENT SUPPORT s'affiche.

2 Appuyez sur ◀, ou sur ▶, pour sélectionner l'annonce désirée.

3 Appuyez sur ▲, ou sur ▼, pour sélectionner ON ou OFF.

Choix d'un service sur la liste des services disponibles

La liste des services disponibles vous permet de connaître les services disponibles et de choisir la réception de l'un d'eux dans la mesure où l'ensemble actuellement reçu possède plusieurs services.

1 Appuyez sur ▲, ou sur ▼, pour sélectionner AVAILABLE SERVICE LIST sur la page DAB MENU puis appuyez sur A.MENU.

La page fournissant les indications de réglage AVAILABLE SERVICE s'affiche.

2 Appuyez sur ▲, ou sur ▼, pour sélectionner le service que vous désirez écouter parmi ceux de la liste des services disponibles puis appuyez sur la touche A.MENU.

Vous pouvez alors écouter le service sélectionné. 

Recherche des PTY disponibles

La liste des PTY disponibles vous permet de connaître les PTY disponibles dans l'ensemble actuel et de choisir la réception de l'un d'eux.

- La fonction de recherche des PTY disponibles ne doit pas être confondue avec la fonction de recherche PTY. Cet appareil ne permet que la recherche des PTY disponibles.

1 Appuyez sur ▲, ou sur ▼, pour sélectionner AVAILABILITY PTY SEARCH sur la page DAB MENU puis appuyez sur A.MENU.

La liste PTY des stations qui peuvent être reçues s'affiche.

2 Appuyez sur ▲ ou ▼ pour choisir le type de programme.

3 Appuyez sur A.MENU pour commencer la recherche.



Remarques

- La méthode PTY affichée est étroite. La méthode large n'est pas disponible lorsque le syntoniseur DAB est la source. (Reportez-vous à la page 17.)
- Si l'ensemble actuel ne contient aucun PTY, vous ne pouvez pas passer en recherche des PTY disponibles.

- Si aucun service ne diffuse le type d'émission désiré, l'indication **NOT FOUND** apparaît sur l'écran brièvement puis le syntoniseur DAB revient au service d'origine. 

Fonction d'élément de service

Si le service reçu à un moment donné dispose d'un élément secondaire de service (l'indicateur **EXTRA** est éclairé), le passage à un autre élément de service est possible.

- 1 Appuyez sur ▲, ou sur ▼, pour sélectionner PRIMARY/SECONDARY sur la page DAB MENU puis appuyez sur A.MENU.**

La page fournissant les indications de réglage PRIMARY/SECONDARY s'affiche.

- 2 Appuyez sur ◀, ou sur ▶, pour sélectionner le paramètre que vous désirez régler.** 

Fonction P.CH MEMORY

Vous pouvez mettre en mémoire le service désiré et rappeler le service sur les listes P.CH de chaque 6 services affichés.

- 1 Appuyez sur ▲, ou sur ▼, pour sélectionner P.CH MEMORY sur la page DAB MENU puis appuyez sur A.MENU.**

La page fournissant les indications de réglage P.CH RECALL/MEMORY s'affiche.

- 2 Appuyez sur ◀ ou ▶ pendant 0,5 seconde ou plus pour sélectionner un ensemble.**

- 3 Appuyez sur ▲ ou ▼ pour sélectionner l'ensemble que vous souhaitez mémoriser.**

- 4 Appuyez sur A.MENU pendant 2 secondes ou plus pour mémoriser l'ensemble sélectionné.**

- Appuyez sur **A.MENU** pendant 0.5 seconde pour rappeler l'ensemble mémorisé précédemment. 

Syntoniseur de télévision

Afficheur et indicateurs

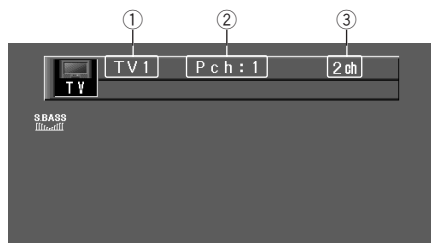

Ce qui suit explique la manière d'utiliser cet appareil pour commander un syntoniseur de télévision vendu séparément.

- Avec cet appareil, vous pouvez utiliser la liste des présélections comme une fonction complémentaire.
- Appuyez sur **DISP** pour passer de la page TV à la page donnant la liste P.CH.

① Indicateur BAND

Il signale sur quelle gamme la télévision est réglé, **TV1**, **TV2**.

② Indicateur PRESET NUMBER

Il signale quelle présélection a été adoptée.

③ Indicateur CHANNEL

Il indique le canal sélectionné.

Opérations de base

1 Appuyez sur **SOURCE** pour sélectionner le syntoniseur de télévision.

Appuyez sur **SOURCE** jusqu'à ce que **TV** apparaisse sur l'afficheur.

2 Utilisez **VOLUME** pour régler le niveau sonore.

Tournez cette commande pour augmenter ou diminuer le niveau sonore.

3 Utilisez les touches **◀** et **▶** pour effectuer l'accord sur une station.

- Si vous appuyez, pendant au moins 1 seconde, sur **◀**, ou sur **▶**, puis relâchez la pression du doigt, vous commandez la recherche d'une station.

Mise en mémoire des fréquences des stations

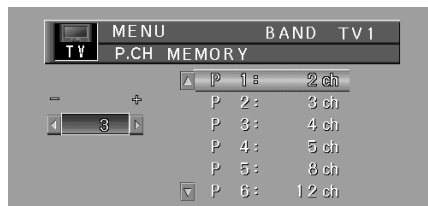

1 Appuyez sur **▲**, ou sur **▼**, pour sélectionner **P.CH MEMORY** sur la page **TV MENU** puis appuyez sur **A.MENU**.

La page fournissant les indications de réglage P.CH MEMORY s'affiche.

2 Appuyez, pendant au moins 1 seconde, sur **◀**, ou sur **▶**, pour effectuer un accord fin sur la fréquence.

3 Appuyez sur **▲**, ou sur **▼**, pour sélectionner le numéro de présélection que vous désirez utiliser pour la mise en mémoire.

Appuyez, pendant au moins 2 secondes, sur **◀**, ou sur **▶**. Lorsque vous relâchez la pression du doigt, une émission puissante est captée.

▶: Commande la recherche vers le haut de la gamme.

◀: Commande la recherche vers le bas de la gamme. Appuyez sur la touche **◀** ou **▶** dont la direction est opposée à celle de la touche que vous utilisez pour commander la recherche, de manière à arrêter la recherche.

4 Appuyez sur **A.MENU** et la fréquence est mise en mémoire.



Remarque

- Au plus 12 fréquences de station peuvent être mises en mémoire pour chaque gamme.

Rappel de la fréquence d'une station

Utilisez les touches ▲ et ▼ pour sélectionner une présélection. ■

Changement de gamme

Appuyez sur **BAND** pour sélectionner la gamme désirée.

Appuyez de manière répétée sur **BAND** pour alterner entre les gammes suivantes:

TV1 → TV2 ■

Menu de télévision

Le menu de télévision propose ce qui suit:

BSSM (mémoire séquentielle des meilleures stations)

P.CH MEMORY (mémoire des présélections)
(Reportez-vous à la page 33.)

Appuyez de manière répétée sur **BSSM** pour mettre en service, ou hors service, la mémoire séquentielle des meilleures stations.

Lorsque vous avez terminé, l'affichage de la liste des présélections est rétabli.



Remarque

- Si vous ne réglez aucun paramètre de la fonction pendant environ 30 secondes, l'afficheur indique à nouveau les conditions de lecture. ■

BSSM (Mémoire séquentielle des meilleures stations)

La fonction BSSM permet de mettre en mémoire, automatiquement et dans l'ordre croissant, les fréquences des meilleures stations.

1 Appuyez sur BAND/ESC pour afficher la gamme à utiliser pour la fonction BSSM.

2 Sélectionnez BSSM sur le menu TV puis appuyez sur A.MENU.

La page fournissant les indications de réglage BSSM s'affiche.

3 Appuyez sur ▲ pour mettre en service la fonction BSSM.

BSSM commence à clignoter. Tandis que **BSSM** clignote, les six fréquences d'émission les plus puissantes sont mises en mémoire dans l'ordre croissant de la puissance captée. Lorsque cette opération est terminée, le témoin cesse de clignoter.

- Pour abandonner la mise en mémoire alors qu'elle est en cours, appuyez sur la touche ▼.



Remarques

- Une gamme permet la mise en mémoire de 12 stations.
- Si moins de 12 stations émettent dans la région, une ou plusieurs fréquences précédemment mises en mémoire peuvent y demeurer. ■

Sélection d'un canal sur la liste des présélections

La liste des présélections vous permet de voir la liste des présélections et de voir.

Lorsque la source est TV, appuyez sur DISP.

Les présélections **CH 1 à 12** s'affichent. 

Afficheur et indicateurs

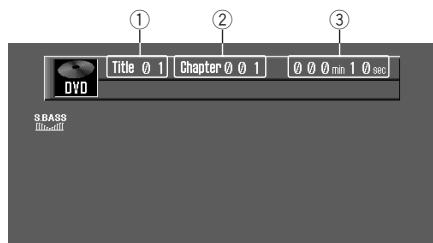

Ce qui suit explique la manière d'utiliser cet appareil pour commander un lecteur de DVD vendu séparément. Pour de plus amples détails concernant le fonctionnement du lecteur standard de DVD ou du lecteur de DVD à chargeur, reportez-vous au mode d'emploi qui l'accompagne.

① Indicateur TITLE NUMBER

Il indique le titre actuellement en cours de lecture.

② Indicateur CHAPTER (ou TRACK) NUMBER

Il indique le chapitre actuellement en cours de lecture.

③ Indicateur PLAY TIME

Il indique le temps de lecture écoulé depuis le début du chapitre (ou de la plage musicale) actuellement en cours de lecture.

1 Placez un DVD (ou un CD) dans le lecteur de DVD.

La lecture commence automatiquement. Le menu du DVD peut s'afficher.

2 Utilisez la commande VOLUME pour régler le niveau sonore.

Tournez cette commande pour augmenter ou diminuer le niveau sonore.

3 Pour déplacer le capteur rapidement, maintenez la pression d'un doigt sur ◀, ou sur ▶.

4 Pour accéder au début d'une plage qui précède ou qui suit, appuyez sur ◀, ou sur ▶.

En appuyant sur ▶, le capteur atteint le début du chapitre (ou de la plage) qui suit. En appuyant une fois sur ◀, le capteur atteint le début du chapitre (ou de la plage) actuellement en cours de lecture. Une nouvelle pression permet d'atteindre le début de la plage qui précède.



Remarque

- Si vous maintenez la pression d'un doigt sur **FORWARD** (▶▶), ou sur **REVERSE** (◀◀), pendant 5 secondes, la couleur du symbole de déplacement rapide vers la fin du disque passe du bleu au jaune. A ce moment-là, le déplacement rapide vers la fin du disque se poursuit même après le relâchement de **FORWARD** (▶▶), ou de **REVERSE** (◀◀). Pour reprendre la lecture à un moment donné, appuyez sur **PLAY/PAUSE** (▶/||). ◻

Introduction au fonctionnement détaillé du lecteur de DVD

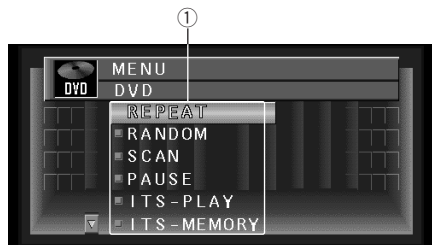

① Afficheur FUNCTION

Il indique l'état de la fonction.

1 Appuyez sur A.MENU quand les indications de la source DVD sont affichées.

La page MENU s'affiche.

2 Sélectionnez DVD puis appuyez sur A.MENU.

Les indications de la page DVD MENU sont affichées, comme suit:

REPEAT (répétition de la lecture) (Reportez-vous à la page 52.)

RANDOM (lecture au hasard)

SCAN (examen du disque)

PAUSE (pause)

ITS-PLAY (lecture ITS)

ITS-MEMORY (mémoire ITS)

Vous pouvez régler chaque fonction. Pour de plus amples détails, reportez-vous aux pages qui concernent chaque fonction.

- Les fonctions **RANDOM**, **SCAN** et **PAUSE** sont disponibles pour les CD.

- Les fonctions **ITS-PLAY** et **ITS-MEMORY** sont disponibles pour le lecteur de DVD à chargeur. (Pour de plus amples détails concernant ces fonctions, reportez-vous au mode d'emploi du lecteur de DVD à chargeur.)

- Sélectionnez **BACK** sur la page MENU, ou appuyez sur **BACK**, pour revenir à la page précédente.

Une pression sur la touche **WIDE** de l'élément central rétablit la page précédente.

- Pour revenir à l'affichage de la fréquence, appuyez sur **BAND/ESC**.



Remarque

- Si vous ne réglez aucun paramètre de la fonction pendant environ 30 secondes, l'afficheur indique à nouveau les conditions de lecture.



Quelques mots sur le commutateur de mode de fonctionnement du boîtier de télécommande

Pour effectuer des opérations autres que celles mentionnées ci-dessus, placez le commutateur de mode de fonctionnement du boîtier de télécommande sur la position DVD. (Cela permet d'agir sur le lecteur de DVD connecté.) 

Informations affichées

1 Lorsque la source est DVD, appuyez sur **DISP**.

Chaque fois que vous appuyez sur **DISP**, les informations affichées sont modifiées. Lorsque le commutateur de mode de fonctionnement du boîtier de télécommande est sur

AUDIO:

PLAYBACK MODE (temps de lecture)—**DVD Display** (vidéo du DVD)

Lorsque le commutateur de mode de fonctionnement du boîtier de télécommande est sur

DVD:

Page 1 d'informations → Page 2 d'informations
→ Pas d'informations → Retour à la page 1 d'informations



Remarques

- **DISP** de l'appareil joue le même rôle que **DISP** du boîtier de télécommande lorsque le commutateur de mode de fonctionnement du boîtier de télécommande est sur la position **AUDIO**.
- A l'aide de la page 1 d'informations, vous pouvez rechercher une scène, sélectionner un titre, un chapitre ou un temps, choisir le signal audio ou encore l'angle de prise de vues.
- Vous pouvez également préciser le titre, le chapitre ou le temps grâce à la page 2 d'informations. Cet appareil n'est pas conçu pour accéder à la sélection des plages dans l'ordre croissant ou décroissant sur les disques d'un lecteur de DVD à chargeur. ■

Lecture d'un disque

Appuyez sur **PLAY/PAUSE**.

Le symbole de la lecture s'affiche pendant 4 secondes et la lecture du disque commence.



Remarques

- Une pression sur **PLAY/PAUSE** pendant la lecture du disque, provoque la pause de la lecture.
- Si le dernier disque lu était un DVD, la lecture commence à partir du point où elle a été interrompue. Avec certains disques, un menu peut s'afficher et la reprise de la lecture à partir du point où elle a été interrompue peut être impossible. ■

Avance et retour vers un autre chapitre ou une autre plage musicale

Avance vers le chapitre, ou la plage musicale, suivants

Pendant la lecture, appuyez sur NEXT (▶▶).

Les numéros de chapitre ou de plage musicale sont affichés pendant 6 secondes et le début du chapitre, ou de la plage musicale, suivants est atteint. 

Retour vers le chapitre, ou la plage musicale, précédents

Pendant la lecture, appuyez sur PREVIOUS (◀◀).

Les numéros de chapitre ou de plage musicale sont affichés pendant 6 secondes et le début du chapitre, ou de la plage musicale, précédents est atteint.

Deux pressions successives sur **PREVIOUS** (◀◀) permettent d'atteindre le début du chapitre, ou de la plage musicale, qui précèdent le chapitre, ou la plage musicale, actuels. 



Remarque

- En maintenant la pression d'un doigt sur ◀, ou sur ▶, vous effectuez la même opération.



Recherche d'un titre, d'un chapitre ou d'une plage musicale (Recherche directe)

Recherche d'un titre

1 Appuyez sur les touches numérotées correspondant au numéro du titre désiré tandis que le disque est arrêté.

Le numéro du titre est affiché pendant 8 secondes et la lecture commence à partir du titre choisi.

Pour choisir **3**, appuyez sur **3**.

Pour choisir **10**, appuyez dans l'ordre sur **10** puis sur **0**.

Pour choisir **23**, appuyez dans l'ordre sur **10**, sur **10** et sur **3**.

Recherche d'un chapitre

1 Appuyez sur les touches numérotées correspondant au numéro du chapitre désiré tandis que la lecture est en cours.

Le numéro du chapitre est affiché pendant 8 secondes et la lecture commence à partir du chapitre choisi.

Pour choisir **3**, appuyez sur **3**.

Pour choisir **10**, appuyez dans l'ordre sur **10** puis sur **0**.

Pour choisir **23**, appuyez dans l'ordre sur **10**, sur **10** et sur **3**.

Recherche d'une plage musicale

1 Appuyez sur les touches numérotées correspondant au numéro de la plage musicale désirée.

Le numéro de la plage musicale est affiché pendant 8 secondes et la lecture commence à partir de la plage musicale choisie.

Pour choisir **3**, appuyez sur **3**.

Pour choisir **10**, appuyez dans l'ordre sur **10** puis sur **0**.

Pour choisir **23**, appuyez dans l'ordre sur **10**, sur **10** et sur **3**.



Remarques

- Avec certains disques, le symbole d'interdiction peut s'afficher et le fonctionnement être impossible.
- Dans le cas des Video CD, la recherche directe n'est pas possible si la lecture a été commandée par menu (PBC).

Déplacement rapide du capteur dans les deux sens

Déplacement rapide vers la fin du disque

1 Pendant la lecture, maintenez la pression d'un doigt sur FORWARD (▶▶).

Le symbole de déplacement rapide vers la fin du disque s'affiche tandis que vous maintenez la pression d'un doigt sur la touche et le capteur se déplace rapidement vers la fin du disque.

2 Relâchez la pression sur doigt sur FORWARD (▶▶) lorsque le passage qui vous intéresse est atteint.

La lecture reprend à partir de ce passage.



Remarques

- Si vous maintenez la pression d'un doigt sur **FORWARD (▶▶)** pendant 5 secondes, la couleur du symbole de déplacement rapide vers la fin du disque passe du blanc au bleu. A ce moment-là, le déplacement rapide vers la fin du disque se poursuit même après le relâchement de **FORWARD (▶▶)**. Pour reprendre la lecture à un moment donné, appuyez sur **PLAY/PAUSE (▶/II)**.
- Si vous commandez le déplacement rapide du capteur jusqu'à la fin d'un CD, il reprend au début du disque lorsque la fin est atteinte.
- Le déplacement rapide du capteur vers la fin du disque peut être impossible à partir de certains points du disque. En ce cas, la lecture normale reprend d'elle-même.

Déplacement rapide vers le début du disque

1 Pendant la lecture, maintenez la pression d'un doigt sur REVERSE (◀◀).

Le symbole de déplacement rapide vers le début du disque s'affiche tandis que vous maintenez la pression d'un doigt sur la touche et le capteur se déplace rapidement vers le début du disque.

2 Relâchez la pression sur doigt sur REVERSE (◀◀) lorsque le passage qui vous intéresse est atteint.

La lecture reprend à partir de ce passage.



Remarques

- Si vous maintenez la pression d'un doigt sur **REVERSE (◀◀)** pendant 5 secondes, la couleur du symbole de déplacement rapide vers le début du disque passe du blanc au bleu. A ce moment-là, le déplacement rapide vers le début se poursuit même après le relâchement de **REVERSE (◀◀)**. Pour reprendre la lecture à un moment donné, appuyez sur **PLAY/PAUSE (▶/II)**.
- Si vous commandez le déplacement rapide du capteur jusqu'au début d'un CD, la lecture normale reprend.
- Le déplacement rapide du capteur vers le début du disque peut être impossible à partir de certains points du disque. En ce cas, la lecture normale reprend d'elle-même. ◻

Arrêt de la lecture

Appuyez sur **STOP (■)**.



Remarque

- Si vous arrêtez la lecture d'un DVD ou d'un Video CD (uniquement si elle a été commandée par menu, PBC) en appuyant sur **STOP (■)**, le point d'arrêt est mis en mémoire, ce qui, ultérieurement, permet de reprendre la lecture à partir de ce point. ◻

Arrêt sur image, avance image par image, lecture au ralenti

Arrêt sur image

L'arrêt sur image permet de marquer une pause de la lecture et de voir une image arrêtée.

Appuyez sur **PLAY/PAUSE (▶/II)** tandis que la lecture est en cours.

Le symbole de l'arrêt sur image s'affiche pendant 4 secondes tandis que la lecture marque une pause vous permettant de voir une image arrêtée.

- Pour reprendre la lecture normale, appuyez une nouvelle fois sur **PLAY/PAUSE (▶/II)**.

Avance image par image

L'avance image par image vous permet, pendant la lecture, de passer à l'image suivante, ou précédente.

Appuyez sur STEP (II▶).

Chaque pression sur **STEP (II▶)** permet de passer à l'image suivante.

- Pour reprendre la lecture normale, appuyez sur **PLAY/PAUSE (▶/II)**.

Lecture au ralenti

La lecture au ralenti permet de réduire la vitesse de lecture.

Appuyez une seconde sur Press STEP (II▶) tandis que la lecture est en cours.

Le symbole de la lecture au ralenti s'affiche tandis que la lecture au ralenti commence.

- Pour reprendre la lecture normale, appuyez sur **PLAY/PAUSE (▶/II)**.



Remarques

- Les sons sont coupés pendant l'arrêt sur image, l'avance image par image et la lecture au ralenti.
- Selon le disque et l'emplacement de la lecture, le symbole d'interdiction peut s'afficher et l'arrêt sur image, l'avance image par image ou la lecture au ralenti être impossibles.
- Avec certains disques, les images sont floues lors de l'avance image par image ou de la lecture au ralenti.
- La lecture image par image vers le début du disque et le ralenti vers le début du disque sont possibles, il suffit de connecter le XDV-P9.



Utilisation de la page 1 d'informations

Précisez le titre, le chapitre ou le temps de la recherche et commandez la lecture.

1 Appuyez sur la gauche ou sur la droite du bouton polyvalent du boîtier de télécommande pour sélectionner le titre ou le chapitre (ou la plage musicale) sur la page 1 d'informations.

Le poste choisi se signale par sa couleur verte.

2 Appuyez sur le haut ou sur le bas du bouton polyvalent du boîtier de télécommande pour sélectionner le numéro désiré.

3 Appuyez au centre du bouton polyvalent du boîtier de télécommande pour valider la sélection.



Remarques

- Vous pouvez également accéder directement au titre, au chapitre (ou la plage musicale) ou au temps sans passer par la page d'informations. (Reportez-vous à la page 49.)
- Dans le cas des disques qui comportent des menus, vous pouvez appuyer sur **MENU** pour sélectionner les indications de la page de menu.
- Certains disques peuvent afficher une marque d'interdiction signalant que la mention du titre ou chapitre n'est pas possible.
- Vous ne pouvez pas sélectionner un chapitre tandis que l'appareil est à l'arrêt.
- Si vous ne procédez à aucune opération pendant environ 8 secondes, la valeur désignée devient invalide.

Indication d'un temps

Vous pouvez préciser le moment du disque à partir duquel doit commencer la lecture.

1 Appuyez sur la gauche ou sur la droite du bouton polyvalent du boîtier de télécommande pour sélectionner le temps sur la page 1 d'informations.

Le poste choisi se signale par sa couleur verte.

2 Précisez le temps à l'aide des touches numérotées du boîtier de télécommande.

Exemples:

10 minutes 09 seconds: appuyez dans l'ordre sur **1, 0, 0**, et **9**.

78 min 00 sec: appuyez dans l'ordre sur **7, 8, 0** et **0**.

Appuyez sur **C** pour effacer un chiffre.

3 Appuyez au centre du bouton polyvalent du boîtier de télécommande pour valider la sélection.



Remarques

- Certains disques peuvent afficher une marque d'interdiction signalant que la mention du titre ou chapitre n'est pas possible.
- Vous ne pouvez pas préciser un temps tandis que l'appareil est à l'arrêt.
- Si vous ne procédez à aucune opération pendant environ 8 secondes, la valeur désignée devient invalide.

Choix de la sortie audio, de la langue des sous-titres et de l'angle de prise de vues

Vous pouvez sélectionner le signal audio, la langue des sous-titres et l'angle de prise de vues si ces informations sont gravées sur le disque.

1 Appuyez sur la gauche ou sur la droite du bouton polyvalent du boîtier de télécommande pour sélectionner la sortie audio, le sous-titrage ou l'angle sur la page 1 d'informations.

Le poste choisi se signale par sa couleur verte.

2 Appuyez sur le haut ou sur le bas du bouton polyvalent du boîtier de télécommande pour sélectionner la valeur de réglage désirée puis appuyez sur le bouton.



Remarques

- Vous pouvez modifier les réglages audio, de sous-titrage et d'angle pendant la lecture grâce aux pages AUDIO, S.TITLE et ANGLE.



Utilisation de la page 2 d'informations

Grâce à la page 2 d'informations, vous pouvez définir l'étendue de la répétition et les réglages audio gauche et droite. Vous pouvez également préciser le titre, le chapitre ou le temps.

Choix de l'étendue de la répétition

Vous pouvez choisir l'étendue de la répétition d'un disque, d'un titre ou d'un chapitre.

1 Appuyez sur la gauche ou sur la droite du bouton polyvalent du boîtier de télécommande pour sélectionner l'étendue de la répétition sur la page 2 d'informations.

Le poste choisi se signale par sa couleur verte.

2 Appuyez sur le haut ou sur le bas du bouton polyvalent du boîtier de télécommande pour sélectionner la valeur de réglage désirée puis appuyez sur le bouton.



Remarques

- Dans le cas de la répétition d'un disque, un menu s'affiche et la lecture s'arrête lorsque la dernière plage du disque a été jouée.
- Appuyez sur la gauche ou sur la droite du bouton polyvalent du boîtier de télécommande pour sélectionner **Audio**, **S.TITLE** ou **ANGLE** sur la page 1 d'informations.

Choix de la sortie audio

Vous pouvez choisir entre L+R et L+R.

1 Appuyez sur la gauche ou sur la droite du bouton polyvalent du boîtier de télécommande pour sélectionner la sortie audio sur la page 2 d'informations.

Le poste choisi se signale par sa couleur verte.

2 Appuyez sur le haut ou sur le bas du bouton polyvalent du boîtier de télécommande pour sélectionner la valeur de réglage désirée.

Pour de plus amples détails concernant le fonctionnement en utilisant le menu SET-UP du lecteur de DVD, reportez-vous au mode d'emploi du lecteur de DVD.



Réglages sonores

Introduction aux réglages sonores

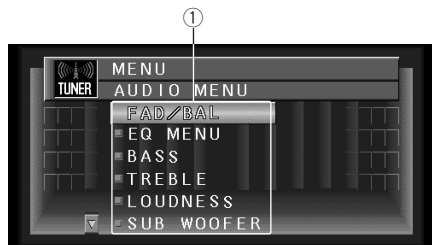

La page de ce menu est la même quelle que soit la source sur laquelle vous agissez.

① Afficheur AUDIO

Il indique l'état des réglages sonores.

1 Appuyez sur **A.MENU** après avoir affiché la page de la source.

La page MENU s'affiche.

2 Appuyez sur **▲**, ou sur **▼**, pour sélectionner **AUDIO** puis appuyez sur **A.MENU**.

La page AUDIO MENU s'affiche, comme suit:

FAD/BAL (réglage de l'équilibre avant-arrière/droite-gauche)—**EQ MENU** (réglage fin de la courbe d'égalisation)—**BASS** (graves)—**TREBLE** (aigus)—**LOUDNESS** (correction physiologique)—**SUB WOOFER** (haut-parleur d'extrêmes graves)—**NON FADING** (sans atténuation)—**HPF** (filtre passe haut)—**SLA** (réglage du niveau sonore de la source)

Vous pouvez régler ces paramètres comme désiré. Pour de plus amples détails concernant ces paramètres, reportez-vous aux pages où ils sont expliqués.

NON FADING ne s'affiche que si la valeur **S.W CTRL:EXTERNAL** n'a pas été choisi sur la page INT MENU. (SUBWOOFER n'est pas affiché.)

- Lorsque le réglage du contrôleur du haut-parleur d'extrêmes graves est sur réglé **S.W CTRL:INTERNAL** ou **REAR SP: S.W**, vous pouvez mettre en/hors service le mode de **SUB WOOFER**. (Reportez-vous page 57.)

- Lorsque le contrôleur du haut-parleur d'extrêmes graves est réglé uniquement sur **S.W CTRL:EXTERNAL**, vous pouvez régler le mode de marche/arrêt de sortie de ligne préamplifiée. (Reportez-vous page 57.)

- Si le syntoniseur FM a été choisi comme source, vous ne pouvez pas afficher la fonction **SLA**.

- Sélectionnez **BACK** sur la page MENU, ou appuyez sur **BACK**, pour revenir à la page précédente.

Une pression sur la touche **WIDE** de l'élément central rétablit la page précédente.

- Pour revenir à la page précédente, appuyez sur **BAND/ESC** ou sur **WIDE**, sur le boîtier de télécommande.

- Si les réglages sont **REAR SP: S.W**, **FAD/BAL**, les indications sont pour **BAL**.



Remarque

- Si vous ne réglez aucun paramètre de la fonction pendant environ 30 secondes, l'afficheur indique à nouveau l'état de la source.

Réglage de l'égaliseur de focalisation sonore

En clarifiant l'image sonore des voix et des instruments il permet une mise en scène simple d'un environnement sonore naturel et plaisant. Un plaisir d'écoute encore plus grand sera obtenu si la position d'écoute est choisie avec attention.

- **FRT1** accentue les aigus de la sortie avant et les graves de la sortie arrière.

FRT2 accentue les aigus et les graves de la sortie avant et les graves de la sortie arrière. (L'accentuation des graves est la même pour l'avant et l'arrière.)

Pour **FRT1** et **FRT2** le réglage **H** offre un effet plus prononcé que le réglage **L**.

1 Appuyez sur SFEQ, sur l'élément central pour choisir le mode SFEQ souhaité.

Appuyez de manière répétée sur la touche **SFEQ** de l'élément central pour alterner entre les courbes d'égalisation suivantes.

FRT1-H (avant 1-fort)—**FRT1-L** (avant 1-faible)—

FRT2-H (avant 2-fort)—**FRT2-L** (avant 2-faible)—

CUSTOM (personnalisé)—**OFF** (hors service)

2 Appuyez sur ◀ ou ▶ pour choisir la position souhaitée.

Appuyez sur ◀ ou ▶ jusqu'à ce que la position souhaitée apparaisse sur l'afficheur.

LEFT (gauche)—**CENTER** (centre)—**RIGHT**

(droite)



Remarques

- Si vous ajustez les graves ou les aigus, **CUSTOM** mémorise un mode **SFEQ** pour lequel les graves et les aigus sont ajustés à votre goût.
- Si vous changez le mode **SFEQ**, la fonction **HPF** est mis automatiquement hors service. En mettant en service la fonction **HPF** après avoir choisi le mode **SFEQ**, vous pouvez utiliser de façon combinée la fonction **HPF** et le mode **SFEQ**.

Réglage de l'équilibre sonore

Vous pouvez régler l'équilibre avant-arrière et droite-gauche de manière que l'écoute soit optimale quel que soit le siège occupé.

1 Appuyez sur ▲, ou sur ▼, pour sélectionner AUDIO sur la page MENU puis appuyez sur A.MENU.

La page AUDIO MENU s'affiche.

2 Sélectionnez FAD/BAL (ou BAL) puis appuyez sur A.MENU.

La page fournissant les indications de réglage FADER/BALANCE s'affiche.

Chaque pression sur ▲, ou sur ▼, modifie l'équilibre sonore entre les haut-parleurs avant et arrière.

- **FRONT:15 – REAR:15** sont les valeurs extrêmes qui s'affichent tandis que l'équilibre entre les haut-parleurs avant et arrière varie.

- **FR:00** est le réglage convenable dans le cas où seulement deux haut-parleurs sont utilisés.

- Si le réglage pour la sortie arrière est **REAR SP:S.W**, vous ne pouvez pas régler l'équilibre sonore entre les haut-parleurs avant et arrière. Reportez-vous à la page 60, *Réglage de la sortie arrière et du contrôleur de l'enceinte d'extrêmes graves*.

3 Appuyez sur ◀, ou sur ▶, pour régler l'équilibre entre les haut-parleurs gauche et droit.

Lorsque vous appuyez sur ◀, ou sur ▶, **LR:0** s'affiche.

Chaque pression sur ◀, ou sur ▶, modifie l'équilibre sonore entre les haut-parleurs gauche et droit.

- **LEFT:9 – RIGHT:9** sont les valeurs extrêmes qui s'affichent tandis que l'équilibre entre les haut-parleurs gauche et droit varie.

Réglages sonores

Utilisation de l'égaliseur

L'égaliseur graphique vous permet de corriger les caractéristiques sonores de l'habitacle du véhicule en fonction de vos goûts.

Rappel d'une courbe d'égalisation

La mémoire contient sept courbes d'égalisation que vous pouvez utiliser à n'importe quel moment. Voici la liste de ces six courbes.

Indication affichée	Courbe d'égalisation
SUPER BASS	Accentuation des graves
POWERFUL	Accentuation de la puissance
NATURAL	Sonorité naturelle
VOCAL	Chant
CUSTOM1,2	Correction personnelle 1,2
FLAT	Absence de correction

- **CUSTOM1** et **CUSTOM2** sont des courbes d'égalisation ajustables.
- Une courbe **CUSTOM1** séparée peut être créée pour chaque source. (Le lecteur de CD intégré et le lecteur de CD à chargeur font automatiquement usage de la même courbe d'égalisation si vous faites usage de l'appareil AVH-P6400CD.)
- Si vous réalisez un ajustement quand une autre courbe que **CUSTOM2** est choisie, les réglages de la courbe d'égalisation sont mémorisés sur **CUSTOM1**.
- Une courbe **CUSTOM2** peut être créée en commun pour toutes les sources.
- Si vous réalisez un ajustement lorsque **CUSTOM2** est choisi, la courbe **CUSTOM2** est mise à jour.
- Si vous choisissez **FLAT**, aucune correction n'est apportée aux sons. Cette courbe est utile pour apprécier l'effet d'une autre courbe en basculant alternativement de la courbe **FLAT** à la courbe considérée.

Appuyez sur **EQ**, sur l'élément central, pour sélectionner l'égalisation désirée.

Appuyez de façon répétée sur **EQ**, sur l'élément central pour commuter entre les réglages d'égaliseur suivants.

SUPER BASS—POWERFUL—NATURAL—VOCAL—CUSTOM1—CUSTOM2—FLAT

Réglage des courbes d'égalisation

Vous pouvez modifier comme bon vous semble la courbe d'égalisation présentement choisie. Les réglages de courbe d'égalisation sont enregistrés en mémoire sous **CUSTOM1** ou **CUSTOM2**.

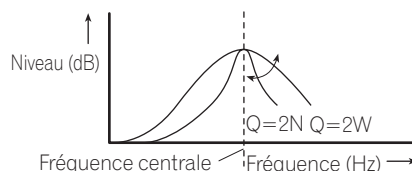

1 Appuyez sur ▲, ou sur ▼, pour sélectionner EQ MENU sur la page AUDIO MENU puis appuyez sur A.MENU.

La page EQ MENU s'affiche.

BAND (gamme)

LEVEL (réglage du niveau)

FREQUENCY (fréquence)

Q FACTOR (facteur de surtension)

2 Choisissez la bande de l'égaliseur que vous souhaitez régler avec ◀▶.

BAND (gamme)

LOW (grave)—**MID** (médium)—**HIGH** (aigu)

LEVEL (réglage du niveau)

- La valeur varie entre **+6** et **-6** tandis que le réglage du niveau augmente ou diminue.

FREQUENCY (fréquence)

LOW : **40—80—100—160** (Hz)

MID : **200—500—1 k—2 k** (Hz)

HIGH : **3.15 k—8 k—10 k—12.5 k** (Hz)

Réglages sonores

Q FACTOR (facteur de surtension)

2 N—1 N—1 W—2 W

Vous pouvez régler la fréquence centrale et le facteur de surtension (caractéristique de la courbe) de chaque courbe présentement sélectionnée par bande (**LOW/MID/HIGH**).

1 Appuyez sur ▲, ou sur ▼, pour sélectionner EQ MENU sur la page AUDIO MENU puis appuyez sur A.MENU.

La page EQ MENU s'affiche.

BAND (gamme)

LEVEL (réglage du niveau)

FREQUENCY (fréquence)

Q FACTOR (facteur de surtension)

2 Appuyez sur ▲, ou sur ▼, pour sélectionner le paramètre que vous désirez régler.

3 Appuyez sur ◀, ou sur ▶, pour régler le paramètre.

- La valeur varie entre **+6** et **-6** tandis que le réglage du niveau augmente ou diminue.



Remarque

- Si vous modifiez une courbe d'égalisation autre que **CUSTOM2**, la courbe **CUSTOM1** set mise à jour. 

Réglage des graves

Vous pouvez ajuster la fréquence de coupure et le niveau des graves.

- En mode **FRT1**, l'ajustement des graves affecte uniquement la sortie arrière: la sortie avant ne peut pas être ajustée.

1 Appuyez sur ▲, ou sur ▼, pour sélectionner BASS sur la page AUDIO MENU puis appuyez sur A.MENU.

La page fournissant les indications de réglage BASS s'affiche.

2 Appuyez sur ▲, ou sur ▼, pour régler le niveau des graves.

Chaque pression sur ▲, ou sur ▼, augmente, ou diminue, le niveau des graves. La valeur varie entre **+6** et **-6** tandis que le niveau des graves augmente ou diminue.

3 Sélectionnez la fréquence désirée au moyen de ◀ ou de ▶.

Appuyez sur ◀, ou sur ▶, jusqu'à ce que la fréquence désirée apparaisse sur l'afficheur.

40—63—100—160 (Hz). 

Réglage des aigus

Vous pouvez ajuster la fréquence de coupure et le niveau des aigus.

- En mode **FRT1** et **FRT2**, l'ajustement des aigus affecte uniquement la sortie avant: la sortie arrière ne peut pas être ajustée.

1 Appuyez sur ▲, ou sur ▼, pour sélectionner TREBLE sur la page AUDIO MENU puis appuyez sur A.MENU.

La page fournissant les indications de réglage TREBLE s'affiche.

2 Appuyez sur ▲ ou ▼ pour régler le niveau des aigus.

Chaque pression sur ▲ ou ▼ augmente ou diminue le niveau des aigus. **+6** — **-6** s'affiche lorsque vous augmentez ou diminuez le niveau.

3 Choisissez la fréquence souhaitée avec ◀/▶.

Appuyez sur ◀ ou ▶ jusqu'à ce que la fréquence souhaitée apparaisse sur l'afficheur.

2.5k—4k—6.3k—10k (Hz) 

Réglage de la correction physiologique

La correction physiologique a pour objet d'accentuer les graves et les aigus à bas niveaux d'écoute.

1 Appuyez sur ▲, ou sur ▼, pour sélectionner LOUDNESS sur la page AUDIO MENU puis appuyez sur A.MENU.

La page fournissant les indications de réglage LOUDNESS s'affiche.

Réglages sonores

2 Appuyez sur ▲ pour mettre la correction physiologique en service.

Le niveau de correction physiologique (par exemple, **LOUDNESS:ON/MODE:MID**) apparaît sur l'afficheur.

3 Appuyez sur ◀ ou ▶ pour choisir le niveau.

Appuyez sur ◀ ou ▶ jusqu'à ce que le niveau souhaité apparaisse sur l'afficheur.

LOW (grave)—**MID** (médium)—**HIGH** (aigu)

4 Appuyez sur ▼ pour mettre la correction physiologique hors service.

L'indication **LOUDNESS:OFF** apparaît sur l'afficheur.

Utilisation de la sortie pour haut-parleur d'extrêmes graves

Cet appareil est pourvu d'une sortie vers un haut-parleur d'extrêmes graves qui peut être mis en service, ou hors service.

1 Appuyez sur ▲, ou sur ▼, pour sélectionner SUB WOOFER sur la page AUDIO MENU puis appuyez sur A.MENU.

La page fournissant les indications de réglage SUBWOOFER s'affiche. Si la valeur du réglage du contrôleur de haut-parleur d'extrêmes graves est **S.W CTRL:EXTERNAL**, vous ne pouvez pas sélectionner **SUB WOOFER**.

2 Appuyez sur ▶ pour mettre en service la sortie vers le haut-parleur d'extrêmes graves.

SUB WOOFER:ON apparaît sur l'afficheur. La sortie vers le haut-parleur d'extrêmes graves est maintenant en service.

- Vous pouvez mettre hors service la sortie vers le haut-parleur d'extrêmes graves en appuyant sur ◀. Si vous ne sélectionnez pas la valeur ON, vous ne pouvez pas agir sur **PHASE**, **LEVEL** et **FREQUENCY**.

3 Appuyez sur ▲, ou sur ▼, pour sélectionner le paramètre que vous désirez régler.

4 Appuyez sur ◀, ou sur ▶, pour régler le paramètre.

NORMAL (normale)—**REVERSE** (inverse)
LEVEL (réglage du niveau)

- La valeur varie entre **+6** et **-6** tandis que le réglage du niveau augmente ou diminue.

FREQUENCY (fréquence de coupure)

50—125 (Hz)

- Seules les fréquences plus basses que celles-là sont dirigées vers le haut-parleur d'extrêmes graves.

Utilisation de la sortie préamplifiée

Lorsque la sortie se fait sans atténuation, le signal audio ne traverse pas le filtre passe-bas de l'appareil (pour atteindre le haut-parleur d'extrêmes graves) mais est appliqué sur la sortie Cinch (RCA).

Lorsque la sortie se fait sans atténuation, vous pouvez régler le niveau de cette sortie sans atténuation.

1 Appuyez sur ▲, ou sur ▼, pour sélectionner NON FADING sur la page AUDIO MENU puis appuyez sur A.MENU.

La page fournissant les indications de réglage NON FADING s'affiche. Si la valeur du réglage du contrôleur de haut-parleur d'extrêmes graves est **S.W CTRL:EXTERNAL**, vous pouvez mettre en service, ou hors service, la sortie sans atténuation.

2 Appuyez sur ▲ pour mettre la sortie de ligne préamplifiée en service.

L'indication **NON FADING:ON** apparaît sur l'afficheur, et la sortie de ligne préamplifiée est en service.

- Vous pouvez mettre la sortie de ligne préamplifiée hors service en appuyant sur ▼.

3 Appuyez sur ◀ ou ▶ pour régler le niveau de sortie de ligne préamplifiée.

Chaque pression sur ◀ ou ▶ augmente ou diminue le niveau de la ligne préamplifiée (ex. **+6 à -6**).

Appuyez sur ◀ ou ▶ jusqu'à ce que la valeur souhaitée s'affiche.

Utilisation du filtre passe-haut

Lorsque vous ne souhaitez pas que les sons graves de la plage de fréquence émise par le haut-parleur d'extrêmes graves soient reproduits sur les haut-parleurs avant et arrière, mettez en service le filtre passe-haut (HPF). Seules les fréquences supérieures à la plage choisie sont alors émises par les haut-parleurs avant et arrière.

1 Appuyez sur ▲, ou sur ▼, pour sélectionner HPF sur la page AUDIO MENU puis appuyez sur A.MENU.

La page fournissant les indications de réglage HPF s'affiche.

2 Appuyez sur ▲ pour mettre en service le filtre passe-haut.

HPF:ON apparaît sur l'afficheur. Le filtre passe-haut est maintenant en service.

- Pour mettre hors service le filtre passe-haut, appuyez sur ▼.

3 Appuyez sur ◀, ou sur ▶, pour choisir la fréquence de coupure du filtre passe-haut.

Appuyez sur ◀ et **FREQUENCY:50Hz** s'affiche.

Appuyez sur ▶ et **80Hz, 125Hz** s'affiche. Seules les fréquences supérieures à la plage choisie sont alors émises par les haut-parleurs avant ou arrière.



Remarque

- Si vous changez le mode **SFEQ**, la fonction **HPF** est mis automatiquement hors service. En mettant en service la fonction **HPF** après avoir choisi le mode **SFEQ**, vous pouvez utiliser de façon combinée la fonction **HPF** et le mode **SFEQ**. □

Réglage du niveau sonore de la source

Le réglage du niveau de la source au moyen de la fonction SLA, évite que ne se produisent de fortes variations d'amplitude sonore lorsque vous passez d'une source à l'autre.

- Le réglage est basé sur le niveau du signal FM qui, lui, demeure inchangé.

1 Comparez le niveau sonore du syntoniseur FM avec celui de la source que vous désirez régler.

2 Appuyez sur ▲, ou sur ▼, pour sélectionner SLA sur la page AUDIO MENU puis appuyez sur A.MENU.

La page fournissant les indications de réglage SLA s'affiche.

3 Appuyez sur ▲, ou sur ▼, pour régler le niveau de la source.

Chaque pression sur ▲, ou sur ▼, augmente ou diminue le niveau sonore de la source.

- **LEVEL: +4 – LEVEL: -4** sont les valeurs extrêmes que peut prendre le niveau sonore tandis qu'il augmente ou diminue.



Remarques

- Étant donné que le niveau du syntoniseur FM sert de référence, l'emploi de la fonction SLA n'est pas possible pour le syntoniseur FM.
- Le niveau du syntoniseur AM (PO/GO) peut également être réglé à l'aide de cette fonction.
- Le lecteur de CD intégré et le lecteur de CD à chargeur font automatiquement usage de la même courbe d'égalisation si vous faites usage de l'appareil AVH-P6400CD.
- Le niveau d'écoute de l'appareil extérieur 1 et de l'appareil extérieur 2 est réglé automatiquement sur la même valeur. □

Réglages initiaux

Ajustement des réglages initiaux

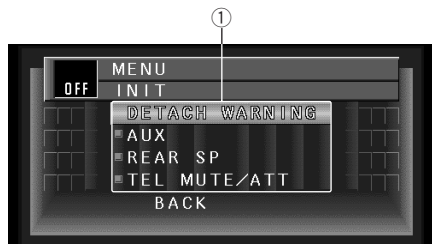

Les réglages initiaux vous permettent d'établir les conditions de fonctionnement de base de l'appareil.

① Afficheur FUNCTION

Il indique l'état de la fonction.

Vous ne pouvez pas sélectionner AUDIO MENU à partir de la page OFF SOURCE MENU.

1 Maintenez la pression d'un doigt sur SOURCE jusqu'à ce que l'appareil s'éteigne.

2 Appuyez sur A.MENU; la page OFF SOURCE MENU s'affiche.

3 Appuyez sur ▲, ou sur ▼, pour sélectionner INIT puis appuyez sur A.MENU.

FM STEP (incrément de syntonisation en FM)

DAB PRIORITY (fonction de priorité)

RDS AUTO PI (recherche automatique PI)

DETACH WARNING (signal sonore d'avertissement)

AUX (auxiliaire)

ILLUMINATION (couleur d'éclairage)

REAR SP (sortie vers l'arrière et le haut-parleur d'extrêmes graves)

TEL MUTE/ATT (sourdine pour le téléphone)

Vous pouvez régler ces paramètres comme désiré. Pour de plus amples détails concernant ces paramètres, reportez-vous aux pages où ils sont expliqués.

Suivez les instructions ci-après pour effectuer chaque réglage particulier.

- Pour annuler les réglages initiaux, appuyez sur **BAND/ESC** ou sur **WIDE**, sur le boîtier de télécommande.

Mise en service ou hors service du signal sonore d'avertissement

Si vous ne retirez pas le panneau de commande de l'appareil central dans les cinq secondes qui suivent la coupure de l'allumage, un signal sonore d'avertissement se fait entendre. Vous pouvez mettre hors service ce signal sonore d'avertissement.

1 Appuyez sur ▲, ou sur ▼, pour sélectionner DETACH WARNING sur la page INIT MENU puis appuyez sur A.MENU.

La page fournissant les indications de réglage DETACH WARNING s'affiche.

2 Mettez en service ou hors service WARNING à l'aide de ▲/▼.

Une pression sur ▲/▼ met alternativement **WARNING: ON** ou **OFF** et l'état du signal (par exemple, **WARNING :ON**) est affiché.

Mise en service ou hors service de l'entrée auxiliaire

Cet appareil accepte le signal d'un équipement auxiliaire. L'entrée auxiliaire doit être en service pour que l'équipement auxiliaire connecté puisse être utilisé.

1 Appuyez sur ▲, ou sur ▼, pour sélectionner AUX sur la page INIT MENU puis appuyez sur A.MENU.

La page fournissant les indications de réglage AUX s'affiche.

2 Mettez en service, ou hors service, AUX à l'aide de ▲/▼.

Une pression sur ▲/▼ met alternativement **AUX ON** ou **OFF** et l'état de l'entrée (par exemple, **AUX :ON**) est affiché.

Réglage de la sortie arrière et du contrôleur de l'enceinte d'extrêmes graves

La sortie arrière de cet appareil (câbles d'enceintes arrière et sortie arrière RCA) peut être utilisée pour connecter des enceintes couvrant toute la gamme (**REAR SP:FULL**) ou une enceinte d'extrêmes graves (**REAR SP:S.W**). Si vous mettez le réglage de la sortie arrière sur **REAR SP:S.W**, vous pouvez connecter un câble d'enceinte arrière directement à une enceinte d'extrêmes graves sans utiliser d'amplificateur supplémentaire. Initialement, l'appareil est réglé pour la connexion d'enceinte couvrant toute la gamme (**REAR SP:FULL**).

Quand la sortie arrière est connectée à des enceintes couvrant toute la gamme (quand **REAR SP:FULL** est choisi), vous pouvez connecter la sortie d'enceinte d'extrêmes graves RCA à une enceinte d'extrêmes graves. Dans ce cas, vous pouvez choisir d'utiliser ou non, le contrôleur (filtre passe-bas, phase) intégré **S.W CTRL:INTERNAL** ou l'auxiliaire **S.W CTRL:EXTERNAL**.



Remarques

- Même si vous changez ce réglage, aucun signal n'est présent en sortie aussi longtemps que vous n'avez pas mis en service la sortie sans équilibrage (reportez-vous à la page 57), ou la sortie vers le haut-parleur d'extrêmes graves (reportez-vous à la page 57), à l'aide du menu des réglages sonores.
- Si vous modifiez le réglage du contrôleur de l'enceinte d'extrêmes graves, la sortie pour l'enceinte d'extrêmes graves et la sortie de ligne préamplifiée du menu audio retrouvent leurs valeurs usines.
- Les deux sorties d'enceinte arrière par câble ou par prise RCA sont commutées automatiquement dans ce mode de réglage.

1 Appuyez sur ▲, ou sur ▼, pour sélectionner REAR SP sur la page INIT MENU puis appuyez sur A.MENU.

La page fournissant les indications de réglage REAR SP s'affiche.

2 Changez le réglage de la sortie arrière avec ▲/▼.

Une pression sur ▲/▼ permet de basculer du haut-parleur pleine gamme (**REAR SP:FULL**) au haut-parleur d'extrêmes graves (**REAR.SP:S.W**) et le réglage est affiché.



Remarques

- Quand aucune enceinte d'extrêmes graves n'est connectée à la sortie arrière, choisissez **REAR SP:FULL**.
- Quand une enceinte d'extrêmes graves est connectée à la sortie arrière, choisissez **REAR SP:S.W**.
- Quand le réglage de la sortie arrière est **REAR SP:S.W**, vous ne pouvez pas changer le contrôleur d'enceinte d'extrêmes graves.

3 Changez le contrôleur du haut-parleur d'extrêmes graves avec ◀/▶.

Appuyez sur ◀/▶ pour alterner entre **S.W CTRL:INTERNAL** et **S.W CTRL:EXTERNAL**. L'état s'affiche.

Utilisation ou non de la sourdine/atténuation audio téléphonique

Quand un appel est fait ou reçu avec le téléphone portable connecté à cet appareil, vous pouvez choisir la sourdine audio ou l'atténuation téléphonique quand vous utilisez le téléphone mains libres

1 Appuyez sur ▲, ou sur ▼, pour sélectionner TEL MUTE/ATT sur la page INIT MENU puis appuyez sur A.MENU.

La page fournissant les indications de réglage TEL MUTE/ATT s'affiche.

2 Alternez entre la sourdine audio/l'atténuation téléphonique avec ◀/▶.

Appuyez sur ◀/▶ pour alterner entre **TEL MUTE/ATT:MUTE** (sourdine), **TEL MUTE/ATT:ATT** (atténuation) et **TEL MUTE/ATT:NORMAL** (normale). L'état s'affiche.

Autres fonctions

Définition du type de code de boîtier de télécommande

Lorsque le commutateur de fonctionnement du boîtier de télécommande est sur la position **DVD**, le changement de type de code de télécommande permet d'agir sur le lecteur Pioneer de DVD au moyen du boîtier de télécommande fourni. Il existe deux codes de télécommande, le code de type **A**, et le code de type **B**.

Si vous utilisez cet appareil et un lecteur de DVD à chargeur "XDV-P9", sélectionnez le code **A**.

Si vous employez cet appareil avec le lecteur de DVD "SDV-P7", sélectionnez le code **A** ou le code **B** (en fonction du réglage de réception des signaux effectué sur le lecteur de DVD).

Placez le commutateur de boîtier de télécommande, qui se trouve sur la gauche de ce boîtier, sur la position convenable; utilisez pour cela la pointe d'un stylo ou tout autre instrument pointu.

- Si vous sélectionnez le mode **B**, lisez ce qui suit et modifiez le type de code comme il convient. 

Utilisation de diverses pages de divertissement

Vous pouvez afficher diverses pages tandis que vous écoutez le signal d'une source. La page de ce menu est la même quelle que soit la source sur laquelle vous agissez.

Appuyez sur NAVI/AV sur l'élément central.

Chaque fois que vous appuyez sur **NAVI/AV** de l'élément central, les indications affichées sont modifiées, comme suit:

MOVIE SCREEN—PICTURE 1—PICTURE 2 

Utilisation de la source AUX

Grâce à un interconnecteur IP-BUS-RCA tel que le modèle CD-RB20 ou CD-RB10 (vendu séparément), vous pouvez relier cet appareil à un équipement auxiliaire doté d'une sortie Cinch (RCA).

Pour de plus amples détails, reportez-vous au mode d'emploi de l'interconnecteur IP-BUS-RCA.

Choix de l'entrée AUX comme source

Appuyez sur SOURCE pour choisir AUX comme source.

Appuyez sur **SOURCE** jusqu'à ce que **AUX** apparaisse sur l'afficheur.

- Si l'entrée auxiliaire n'est pas en service, **AUX** ne peut pas être sélectionné. Pour de plus amples détails, reportez-vous à la page 59, *Mise en service ou hors service de l'entrée auxiliaire*.

Frappe du nom de l'entrée AUX

Vous pouvez taper le nom de l'entrée **AUX**.

1 Après avoir choisi AUX comme source, appuyez sur A.MENU pour afficher la page AUX SOURCE MENU.

2 Appuyez sur ▲, ou sur ▼, pour sélectionner AUX puis appuyez sur A.MENU.

La page AUX MENU s'affiche.

3 Appuyez sur ▲, ou sur ▼, pour sélectionner NAME EDIT puis appuyez sur A.MENU.

La page fournissant les indications de réglage NAME EDIT s'affiche.

4 Appuyez sur A.MENU pour choisir le type de caractères souhaité.

Appuyez de façon répétée sur **A.MENU** pour alterner entre les types de caractères suivants:

Alphabet (majuscules), **Chiffres** et **symboles**—

Alphabet (minuscules)

Autres fonctions

5 Appuyez sur ▲, ou sur ▼, pour choisir une lettre de l'alphabet.

Chaque pression sur ▲ provoque l'affichage, dans l'ordre, d'une lettre **A, B, C ... X, Y, Z**, d'un chiffre puis d'un symbole **1, 2, 3 ... @, #, <**.

Chaque pression sur ▼ provoque l'affichage dans l'ordre inverse **Z, Y, X ... C, B, A**.

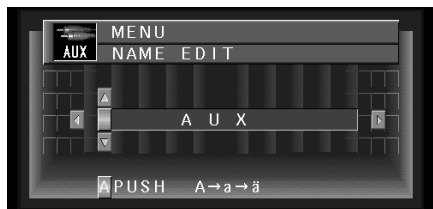

6 Appuyez sur ► pour placer le curseur sur la position suivante.

Lorsque la lettre que vous désirez utiliser est affichée, appuyez sur ► pour placer le curseur sur la position suivante puis choisissez la lettre suivante. Appuyez sur ◀ pour déplacer le curseur vers le début.

7 Après avoir frappé le nom, placez le curseur sur la dernière position en appuyant sur ►.

Lorsque vous appuyez une nouvelle fois sur ►, le nom frappé est mis en mémoire.

8 Appuyez sur BAND/ESC pour revenir à l'affichage des conditions de lecture. ◻

Introduction aux réglages préalables

Vous pouvez personnaliser les réglages pour qu'ils répondent mieux à vos goûts et aux caractéristiques de l'installation.

1 Appuyez sur A.MENU après avoir affiché la page de la source.

La page MENU s'affiche.

2 Appuyez sur ▲, ou sur ▼, pour sélectionner SET UP puis appuyez sur A.MENU.

La page SETUP MENU s'affiche, comme suit:

VIDEO SETTING (réglages vidéo)

AUTO FLAP (réglage de l'ouverture automatique)

CLOCK ADJUST (réglage de l'horloge)

Vous pouvez régler ces paramètres comme désiré. Pour de plus amples détails concernant ces paramètres, reportez-vous aux pages où ils sont expliqués.

Sélectionnez **BACK** sur la page MENU, ou appuyez sur **BACK** pour revenir à la page précédente. Une pression sur la touche **WIDE** de l'élément central rétablit la page précédente.

- Pour revenir à la page précédente, appuyez sur **BAND/ESC**, ou sur **WIDE**, sur le boîtier de télécommande. ◻

Choix de la vidéo

Effectuez le réglage pour que seule la vidéo choisie soit affichée. La page de ce menu est la même quelle que soit la source sur laquelle vous agissez.

1 Appuyez sur ▲, ou sur ▼, pour sélectionner VIDEO SETTING sur la page SET UP MENU puis appuyez sur A.MENU.

La page fournissant les indications de réglage VIDEO SETTING s'affiche.

2 Appuyez sur ◀, ou sur ►, pour sélectionner VIDEO.

Appuyez sur ◀, ou sur ►, jusqu'à ce que le réglage vidéo désiré apparaisse sur l'afficheur.

OFF (hors service)—**VIDEO** (vidéo)—**BACK UP CAMERA** (caméra de recul)—**M-DVD** (lecteur de DVD à chargeur)

- Si l'équipement est connecté à une entrée vidéo Cinch (RCA), choisissez **VIDEO** pour regarder la vidéo de l'équipement.
- Si vous utilisez un lecteur de DVD relié au moyen d'un câble à fiches Cinch (RCA) et si vous ne sélectionnez pas **M-DVD**, vous n'obtiendrez aucune image même si vous sélectionnez une autre source.
- Si vous utilisez un lecteur de DVD relié au moyen d'un câble AV-BUS, ne sélectionnez pas **M-DVD**. Si vous sélectionnez M-DVD, il n'y aura pas d'image.

Autres fonctions

- Si vous sélectionnez **BACK UP CAMERA**, appuyez sur ▼ pour accéder à **BACK UP POLARITY** ou bien utilisez ◀ ou ▶ pour sélectionner **BATTERY** et **GND**.
- BATTERY:** Lorsque le sélecteur de vitesse est placé sur la position REVERSE (R), la polarité du conducteur connecté est positive.
- GND:** Lorsque le sélecteur de vitesse est placé sur la position REVERSE (R), la polarité du conducteur connecté (reportez-vous à la page 30) est négative.
- Cet appareil possède une fonction qui assure automatiquement le passage de l'entrée vidéo à l'entrée caméra de recul si une caméra de recul est installée sur le véhicule. En ce cas, lorsque le levier de changement de vitesse est placé sur la position REVERSE (R), la vidéo passe automatiquement sur la vidéo ou la caméra de recul. (Le réglage initial est **BATTERY**. Pour de plus amples détails concernant cette question, consultez le revendeur.)



Remarques

- Si vous ne réglez aucun paramètre de la fonction pendant environ 30 secondes, l'afficheur indique à nouveau les conditions de lecture.
- Si vous sélectionnez **BACK UP CAMERA**, la commutation sur le réglage vidéo correct peut ne pas se produire. Assurez-vous qu'immédiatement après avoir changé le réglage, il change pour VIDEO lorsque le sélecteur de vitesse est placé sur la position REVERSE alors qu'il était sur une autre position.
- Si vous sélectionnez **BACK UP CAMERA**, l'écran change pour la vidéo VIDEO pendant la conduite normale, inversez les réglages. □

Réglage du mode d'ouverture automatique

Pour éviter que l'écran ne heurte le sélecteur d'un véhicule à boîte de vitesses automatique lorsque ce sélecteur est en position "P" (stationnement), ou encore si vous désirez que l'ouverture ou la fermeture de l'écran ne soient pas des opérations automatiques, vous pouvez mettre en service, ou hors service, cette fonction.

1 Appuyez sur ▲, ou sur ▼, pour sélectionner **AUTO FLAP** sur la page **SET UP MENU** puis appuyez sur **A.MENU**.

La page fournissant les indications de réglage **AUTO FLAP** s'affiche.

2 Appuyez sur ◀ pour sélectionner le mode **manuel**.

Appuyez sur ◀ jusqu'à ce que **OPEN/CLOSE:MANUAL** apparaisse sur l'afficheur. Chaque fois que vous appuyez sur **EJECT** d'un moniteur réglé pour répondre à une sollicitation manuelle, le moniteur s'ouvre ou se ferme.

3 Appuyez sur ▶ pour sélectionner le **fonctionnement automatique**.

Appuyez sur ▶ jusqu'à ce que **OPEN/CLOSE:AUTO** apparaisse sur l'afficheur. Avec le mode automatique, le moniteur s'ouvre ou se ferme automatiquement lorsque l'appareil est mis en service.



Remarques

- Si vous ne réglez aucun paramètre de la fonction pendant environ 30 secondes, l'afficheur indique à nouveau les conditions de lecture. □

Réglage de l'heure

Cette fonction permet de régler l'heure sur l'horloge de l'appareil.

1 Appuyez sur ▲, ou sur ▼, pour sélectionner **CLOCK ADJUST** sur la page **SET UP MENU** puis appuyez sur **A.MENU**.

La page fournissant les indications de réglage **CLOCK ADJUST** s'affiche.

2 Appuyez sur ▲, ou sur ▼, pour sélectionner **ON** ou **OFF**.

Avec la valeur **ON**, l'heure est indiquée sur l'afficheur.

Avec la valeur **OFF**, l'heure n'est pas indiquée sur l'afficheur.

3 Choisissez la section d'affichage de l'heure que vous souhaitez régler avec ◀▶.

Appuyez sur ◀▶ pour choisir la section d'affichage de l'horloge :

HEURE—MINUTE—ADJUST



4 Appuyez sur ▲, ou sur ▼, pour glisser vers **ADJUST** et réinitialiser les minutes.

Après la réinitialisation, **00** s'affiche.



Remarques

- Si vous ne réglez aucun paramètre de la fonction pendant environ 30 secondes, l'afficheur indique à nouveau les conditions de lecture.



Ecoute du syntoniseur XM

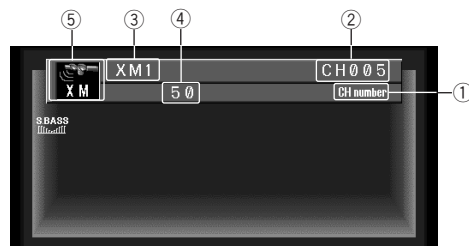

Vous pouvez utiliser cet appareil en association avec un syntoniseur numérique universel XM Satellite (GEX-FM903XM) ou encore un syntoniseur numérique XM Satellite (GEX-P900XM). Pour de plus amples détails concernant le fonctionnement, reportez-vous au mode d'emploi du syntoniseur XM concerné. Cette section traite de la réception des émissions XM grâce à cet appareil, ce qui diffère des conditions mentionnées dans le mode d'emploi du syntoniseur XM.

① Indicateur **CH NAME**

Il indique quel mode de sélection de canal a le boîtier de télécommande choisi. Le numéro de **CH** est affiché lorsque **CH NUMBER** est sélectionné, et la catégorie est affichée lorsque **CATEGORY** a été sélectionnée.

② Indicateur **CH NUMBER**

Il indique le numéro de CH sur lequel le syntoniseur est accordé.

③ Indicateur **BAND**

Il indique la gamme sélectionnée.

④ Indicateur **PCH**

Il indique quelle présélection a été choisie.

⑤ Information sur le syntoniseur **XM**

Les indications affichées sont modifiées chaque fois que vous appuyez sur **DISP**.

Autres fonctions

1 Appuyez sur SOURCE pour sélectionner XM.

Appuyez sur **SOURCE** jusqu'à ce que **XM** soit affiché.

2 Utilisez VOLUME pour régler le niveau sonore.

Tournez la commande pour augmenter ou diminuer le niveau sonore.

3 Appuyez sur BAND/ESC pour sélectionner une gamme.

Appuyez sur **BAND/ESC** jusqu'à ce que la gamme désirée **XM1**, **XM2** ou **XM3** soit affichée.

4 Sélectionnez le canal désiré à l'aide de ◀ ou de ▶.

Choix des indications affichées

Chaque pression sur **DISPLAY** change l'indication inférieure de la source, comme suit:

Nom du canal—**Nom de l'interprète/Particularité**
—**Titre de l'œuvre/de l'émission**—**Information complémentaire**

Choix du mode de sélection de canal

Vous pouvez choisir de sélectionner un canal par son numéro de canal ou par la catégorie de canal.

1 Appuyez sur ▲, ou sur ▼, pour sélectionner CH MODE sur le menu XM puis appuyez sur A.MENU.

Les indications de la page CH MODE s'affichent.

2 Appuyez sur ◀, ou sur ▶, pour choisir le mode désiré de sélection de canal.

CH NUMBER (mode de sélection par le numéro de canal) — **CATEGORY** (mode de sélection par la catégorie du canal)

Rappel d'un canal

Si vous utilisez les touches ▲ et ▼ vous pouvez mettre en mémoire six canaux précédemment enregistrés au moyen des touches ▲ et ▼.

1 Appuyez sur ▲, ou sur ▼, pour sélectionner P.CH RECALL sur le menu XM puis appuyez sur A.MENU.

La page fournissant les indications de réglage P.CH RECALL s'affiche.

2 Choisissez une présélection au moyen des touches ▲ et ▼ puis appuyez sur A.MENU.

Quand vous avez terminé, appuyez sur **BAND/ESC** pour revenir à l'affichage de la source.

Mise en mémoire d'un canal

Lorsqu'un canal est en mémoire, vous pouvez aisément sélectionner le canal désiré au moyen de P.CH RECALL.

1 Appuyez sur ▲, ou sur ▼, pour sélectionner P.CH MEMORY sur le menu XM puis appuyez sur A.MENU.

La page fournissant les indications de réglage P.CH MEMORY s'affiche.

2 Réglez le canal au moyen des touches ◀ et ▶.

3 Choisissez un numéro de présélection au moyen des touches ▲ et ▼ puis appuyez sur A.MENU.

4 Si vous désirez présélectionner les fréquences les unes après les autres, utilisez les touches ▲ et ▼ pour accéder au canal suivant qui devra contenir une fréquence puis exécutez la même opération.

Quand vous avez terminé, appuyez sur **BAND/ESC** pour revenir à l'affichage de la source.

Introduction au fonctionnement détaillé du syntoniseur XM

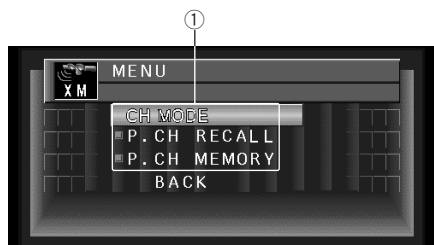

① Afficheur FUNCTION

Il indique l'état de la fonction.

1 Appuyez sur A.MENU quand les indications de la source XM sont affichées.

La page MENU s'affiche.

2 Sélectionnez XM puis appuyez sur A.MENU.

Les indications de la page TUNER MENU sont affichées, comme suit :

CH MODE (mode de sélection de canal)

P.CH RECALL (rappel d'un canal présélectionné)

P.CH MEMORY (mémoire de canal présélectionné)

- Sélectionnez **BACK** sur la page MENU, ou appuyez sur **BACK**, pour revenir à la page précédente.

Une pression sur la touche **WIDE** de l'élément central rétablit la page précédente.

- Pour revenir à l'affichage de la fréquence, appuyez simultanément sur **BAND/ESC** et **DISP**.



Remarque

- Si vous ne réglez aucun paramètre de la fonction pendant environ 30 secondes, l'afficheur indique à nouveau les conditions de lecture.

Choix du mode de sélection de canal

Vous pouvez choisir de sélectionner un canal par son numéro de canal ou par la catégorie de canal.

1 Appuyez sur ▲, ou sur ▼, pour sélectionner CH MODE sur le menu XM puis appuyez sur A.MENU.

Les indications de la page CH MODE s'affichent.

2 Appuyez sur ◀, ou sur ▶, pour choisir le mode désiré de sélection de canal.

CH NAME (mode de sélection par le nom de canal) — **CATEGORY** (mode de sélection par la catégorie du canal)

Affichage du code d'identification

Chaque syntoniseur XM est identifié par un unique numéro de radio. Vous avez besoin du numéro de radio lorsque vous rendez actif un service XM ou faites état d'une anomalie. La manière d'afficher le code d'identification dépend du mode de sélection de canal.

Mode de sélection par le numéro de canal

Si vous sélectionnez **CH 000**, le code d'identification est affiché.

- Sélectionnez **CH 000** à l'aide des touches ◀/▶.

Mode de sélection par la catégorie de canal

RADIO ID est fourni comme catégorie de canal pour afficher le code d'identification.

- Sélectionnez la catégorie de canal **RADIO ID** à l'aide des touches ▲/▼.

- Si vous sélectionnez un autre canal, l'affichage du code d'identification est annulé.
- L'affichage du code d'identification répète l'un après l'autre l'affichage **RADIO ID** et le code d'identification. ■

Mise en mémoire et rappel des fréquences des stations

Si vous appuyez sur ▲, ou sur ▼, vous pouvez aisément mettre en mémoire six fréquences d'émission préalablement sauvegardées à l'aide des touches ▲ et ▼.

1 Appuyez sur ▲, ou sur ▼, pour sélectionner PCH MEMORY sur le menu XM puis appuyez sur A.MENU.

La page fournissant les indications de réglage PCH MEMORY s'affiche.

2 Réglez la fréquence au moyen de ◀, ou de ▶.

Si vous maintenez la pression sur ◀, ou sur ▶, l'appareil recherche un signal de forte puissance et arrête sa recherche lorsque ce signal est détecté.

3 Sélectionnez un numéro de canal de mémoire au moyen de ▲, ou de ▼ et appuyez sur A.MENU pour mettre en mémoire la fréquence de la station.

4 Si vous désirez mettre en mémoire les fréquences l'une après l'autre, utilisez les touches ▲ et ▼ pour passer au canal suivant que vous souhaitez choisir pour sauvegarder une fréquence.

Quand vous avez terminé, appuyez sur **BAND/ESC** pour revenir à l'affichage de la source.

Le numéro de la touche sur laquelle vous avez appuyé est affiché par l'indicateur **PRESET NUMBER**; il clignote puis il demeure éclairé. La fréquence de la station de radio est alors en mémoire.

La fois suivante, vous pouvez également utiliser les touches ▲ et ▼ pour rappeler la même **PCH MEMORY**; la fréquence de la station est rappelée de la mémoire. ■

Soins à apporter au lecteur de CD (Uniquement AVH-P6400CD)

- N'utilisez que les disques portant la marque Compact Disc Digital Audio.



- N'utilisez que des disques standard circulaires. L'utilisation de disques ayant une forme différente peut provoquer une anomalie du lecteur, ou encore leur lecture peut être impossible.



- Vérifiez les disques avant de les écouter. Rejetez tout disque fendu, rayé ou voilé car leur lecture peut être impossible. N'utilisez pas de disque en mauvais état.
- Pendant la manipulation des disques, évitez de toucher leur face gravée (face ne portant aucune indication).
- Rangez les disques dans leur coffret dès que vous ne les écoutez plus.
- Conservez les disques à l'abri de la lumière directe du soleil et ne les exposez pas à des températures élevées.
- Ne posez aucune étiquette à la surface des disques, n'écrivez pas sur un disque, n'appliquez aucun agent chimique sur un disque.
- Pour nettoyer un disque, utilisez un chiffon doux en partant du centre vers la périphérie.



- Lorsque, par temps froid, vous mettez le chauffage en service, l'humidité peut se condenser à l'intérieur du lecteur de CD. La condensation peut provoquer des anomalies de fonctionnement du lecteur. Si vous pensez que de la condensation s'est formée, mettez le lecteur de CD hors service pendant une heure environ, le temps nécessaire à son séchage, et essuyez le disque avec un chiffon doux pour supprimer l'humidité qui le recouvre.
- Le cahots de la route peuvent interrompre la lecture d'un CD.

Les CD-R/CD-RW

- La lecture de CD-R/CD-RW enregistrés sur un graveur de CD de musique ou un ordinateur individuel peut ne pas être possible en raison des caractéristiques du disque, de la présence de rayures ou de poussière sur le disque, ou de la présence de poussière ou de condensation, etc. sur la lentille de l'appareil.
- La lecture de disques enregistrés sur un ordinateur individuel peut ne pas être possible selon les réglages de l'application et l'environnement. Effectuez l'enregistrement au format correct. (Pour les détails, contactez le fabricant de l'application.)
- La lecture des CD-R/CD-RW peut ne pas être possible en cas d'exposition directe au soleil ou à de hautes températures, ou en raison des conditions de rangement dans la voiture.
- Les titres et autres informations de texte enregistrés sur un CD-R/CD-RW peuvent ne pas s'afficher sur l'appareil (au moment des données audio (CD-DA)).
- L'appareil est compatible avec la fonction de saut des CD-R/CD-RW. Les plages renfermant les informations de saut de plages sont sautées automatiquement (au moment des données audio (CD-DA)).

- Si vous insérez un CD-RW dans l'appareil, le temps pour que la lecture commence peut être plus long qu'avec un CD ou un CD-R traditionnel.
- Avant l'utilisation, lisez les précautions relatives aux CD-R/CD-RW.

Signification des messages d'erreur du lecteur de CD intégré (Uniquement AVH-P6400CD)

En cas d'anomalie de fonctionnement du lecteur de CD, un message d'erreur peut s'afficher. Si un message d'erreur apparaît sur l'afficheur, reportez-vous au tableau ci-dessous pour connaître la nature de l'anomalie et l'action corrective suggérée. Si l'erreur ne peut pas être corrigée, consultez le revendeur ou le service d'entretien agréé par Pioneer.

Messages	Causes possibles	Action corrective
ERROR-11, 12, 17, 30	Disque sale.	Nettoyez le disque.
ERROR-11, 12, 17, 30	Disque rayé.	Utilisez un autre disque.
ERROR-22, 23	Le format du CD ne peut être lu.	Utilisez un autre disque.
ERROR-10, 11, 12, 17, 30, A0	Anomalie électrique ou mécanique.	Coupez le contact au moyen de la clé puis rétablissez le contact et choisissez à nouveau le lecteur de CD comme source.
ERROR-44	Toutes les plages musicales sont ignorées.	



Informations complémentaires

Utilisation convenable de l'écran

ATTENTION

• **Si de l'humidité ou un corps étranger devait s'infiltrer dans l'appareil, mettez-le immédiatement hors tension (OFF) et consultez votre concessionnaire ou un centre de service PIONEER agréé. Utiliser l'appareil sans vérification pourrait provoquer un incendie, une électrocution ou d'autres problèmes.**

• **Si vous constatez une fumée, un bruit ou une odeur étrange ou toute autre anomalie liée à l'écran, mettez-le immédiatement hors tension (OFF) et consultez votre concessionnaire ou un centre de service PIONEER agréé. Utiliser l'appareil sans vérification pourrait provoquer une panne du système.**

• **Ne déposez pas le couvercle arrière de l'écran car la présence de composants sous haute tension pourrait provoquer une électrocution. Confiez tout travail d'inspection, de réglage ou de réparation à un concessionnaire ou à un centre de service PIONEER agréé.**

Maniement de l'écran

• Si l'écran à cristaux liquides est exposé pendant une longue période à la lumière directe du soleil, sa température s'élève et il peut être endommagé. Si vous n'utilisez pas l'appareil, fermez l'écran et évitez son exposition au soleil.

• Utilisez l'écran dans les conditions de température suivantes:

Plage de température de fonctionnement:

-10 à +50 °C [+14 à 120 °F]

Plage de température de stockage:

-20 à +80 °C [-4 à 176 °F]

A toute température extérieure à la plage de fonctionnement, le fonctionnement de l'écran peut être anormal.

• L'écran à cristaux liquides est exposé pour augmenter la lisibilité à l'intérieur du véhicule. N'appuyez pas fortement sur l'écran car cela peut l'endommager.

• Ne déposez aucun objet sur l'écran quand il est ouvert. Par ailleurs, ne tentez pas de régler l'inclinaison, ni d'ouvrir ou de fermer l'écran, à la main. Une forte pression sur l'écran peut l'endommager.

• Ne touchez pas l'écran à cristaux liquides car cela peut le rayer ou le salir.

• Veillez à ce qu'aucun obstacle ne se trouve entre l'écran et le corps de l'appareil lorsque l'écran s'ouvre ou se ferme. En effet, cela pourrait arrêter le fonctionnement de l'écran.

Quelques mots sur l'écran à cristaux liquides

• Si l'écran est près d'une bouche de climatiseur, assurez-vous que l'air froid ne touche pas l'écran quand il est ouvert. La chaleur du chauffage peut endommager l'écran tandis que l'air frais du climatiseur peut entraîner la condensation d'humidité dans l'écran, conduisant à des dommages. En outre, l'air froid du climatiseur assombrit l'écran et réduit la durée de service du tube fluorescent qu'il contient.

• De petits points noirs ou des points blancs (points lumineux) peuvent apparaître sur l'écran à cristaux liquides du fait des caractéristiques de ce genre d'écran, mais ils ne constituent en rien un problème pour l'affichage.

• A basse température, l'écran à cristaux liquides peut rester foncé pendant quelques instants après la mise sous tension.

• La lecture de l'écran peut s'avérer difficile s'il est exposé en plein soleil.

• Lorsque vous utilisez un téléphone portable, conservez l'antenne du téléphone portable loin de l'écran pour éviter des perturbations de la vidéo par apparition de points, de bandes de couleur, etc.

Entretien de l'écran

- Coupez l'alimentation électrique de l'écran à cristaux liquides avant d'en enlever la poussière ou de le nettoyer; utilisez pour cela un linge doux et sec.
- Veillez à ne pas griffer la surface de l'écran lors de son nettoyage. N'utilisez pas de détergents chimiques abrasifs à cette fin.

A propos du petit tube fluorescent

- Un petit tube fluorescent est incorporé à l'affichage pour éclairer l'écran à cristaux liquides.

*En fonction des conditions d'utilisation, ce tube fluorescent doit durer environ 10.000 heures. (Notez qu'une utilisation par basse température réduit la durée de service du tube fluorescent.)

*Lorsque le tube fluorescent atteint la fin de sa vie utile, l'écran s'assombrit et les images n'y sont plus visibles. Dans ce cas, consultez votre concessionnaire ou un centre de service PIONEER agréé. 

Caractéristiques techniques

Généralités

Alimentation	14,4 V CC (10,8 à 15,1 V possibles)
Mise à la masse	Pôle négatif
Consommation maximale	10,0 A
Dimensions (L x H x P):	
(DIN)Châssis	178 x 50 x 160 mm
Panneau avant ...	188 x 58 x 37,6 mm
(D) Châssis	178 x 50 x 165 mm
Panneau avant ...	178 x 50 x 32,6 mm
Boîtier de télécommande	
.....	51,5 x 123 x 10,9 mm
Poids	
Élément central	
AVH-P6400CD	2,4 kg
AVH-P6400	1,9 kg
Boîtier de télécommande	
.....	49,4 g (y compris la pile)

Amplificateur

Puissance de sortie continue de 27 W per canal min. sous 4 ohms, les deux canaux en charge, 50 à 15.000 Hz, avec une DHT ne dépassant pas 5%.	
Puissance maximale de sortie	
.....	50 W x 4
	50 W x 2 ch/4 Ω + 70 W x 1 ch/2 Ω
	(pour haut-parleur d'extrêmes graves)
Impédance de charge	4 Ω (4 à 8 Ω [2 Ω pour 1 canal] possibles)
Niveau maximum/impédance de sortie de l'étage de préamplification	
	4,0 V/100 Ω
Egaliseur (Egaliseur paramétrique à 3 bandes):	
(Graves)	
Fréquence	40/80/100/160 Hz
Facteur de surtension (Q)	0,35/0,59/0,95/1,15
	(+6 dB avec accentuation)
Gain	± 12 dB
(Médium)	
Fréquence	200/500/1 k/2 k Hz
Facteur de surtension (Q)	0,35/0,59/0,95/1,15
	(+6 dB avec accentuation)
Gain	± 12 dB
(Aigus)	
Fréquence	3,15 k/8 k/10 k/12,5 k Hz
Facteur de surtension (Q)	0,35/0,59/0,95/1,15
	(+6 dB avec accentuation)
Gain	± 12 dB

Informations complémentaires

Correction physiologique:

(Graves)	+3,5 dB (100 Hz)
	+3 dB (10 kHz)
(Médium)	+10 dB (100 Hz)
	+6,5 dB (10 kHz)
(Aigus)	+11 dB (100 Hz)
	+11 dB (10 kHz)
	(Niveau: -30 dB)

Commandes de tonalité:

(Graves)	
Fréquence	40/63/100/160 Hz
Gain	±12 dB
(Aigus)	
Fréquence	2,5 k/4 k/6,3 k/10 k Hz
Gain	±12 dB

HPF:

Fréquence	50/80/125 Hz
Pente	-12 dB/octave

Haut-parleur d'extrêmes graves:

Fréquence	50/80/125 Hz
Pente	-18 dB/octave
Gain	±12 dB
Phase	Normale/Inverse

Lecteur de CD (Uniquement AVH-P6400CD)

Système	Compact Disc Digital Audio
Disques utilisables	Disques compacts
Format du signal:	
Fréquence d'échantillonnage	
.....	44,1 kHz
Nombre de bits de quantification	
.....	16; quantification linéaire
Réponse en fréquence	5 - 20.000 Hz (±1 dB)
Rapport signal/bruit	94 dB (1 kHz) (Réseau IHF-A)
Dynamique	92 dB (1 kHz)
Nombre de voies	2 (stéréo)

Syntoniseur FM

Gamme de fréquence	87,9 - 107,9 MHz
Sensibilité utile	9 dBf (0,8 μ V/75 Ω , mono,
	S/B: 30 dB)
Seuil de sensibilité 50 dB ...	14 dBf (1,5 μ V/75 Ω , mono)
Rapport signal/bruit	70 dB (Réseau IHF-A)
Distorsion	0,3% (à 65 dBf, 1 kHz,
	stéréo)
Réponse en fréquence	30 - 15.000 kHz (±3 dB)
Séparation stéréophonique ...	40 dB (à 65 dBf, 1 kHz)
Sélectivité	70 dB (2ACA)
Inermodulation trois signaux	
(niveau de signal désiré)	
.....	30 dBf
	(niveau deux signaux indésirés: 100 dBf)

Syntoniseur AM

Gamme de fréquence	530 - 1.710 kHz (10 kHz)
Sensibilité utile	18 μ V (S/B: 20 dB)
Sélectivité	50 dB (±10 kHz)
Vidéo	
Niveau d'entrée composite ...	1Vp-p/75 Ω
Niveau de sortie composite ...	1Vp-p/75 Ω

Ecran

Taille de l'écran; rapport de la largeur à la hauteur	
.....	6,5 pouces; 16:9
	(Surface réelle d'affichage: 146,72 x 79.10 mm)
Pixels	336.960 (1.440 x 234)
Type	Matrice active TFT, type à
	transmission
Systèmes couleur	NTSC
Plage de température d'utilisation	
.....	-10 à +50 °C
Plage de température de rangement	
.....	-20 à +80 °C
Réglage de l'angle	55 à 110°
	Réglage initial de l'angle: 100°
Dimensions (L x H x P)	155,54 x 89,2 x 6,1 mm



Remarque

- Les caractéristiques et la présentation peuvent être modifiées sans avis préalable à fin d'amélioration.

Gracias por haber comprado este producto Pioneer.

Sírvase leer con detención estas instrucciones sobre la operación de modo que aprenda el modo de operar correctamente su modelo. *Una vez que haya leído las instrucciones, consérvelas en un lugar seguro para consultarlas en el futuro.*

01 Antes de empezar

PRECAUCIONES IMPORTANTES **5**

Acerca de este producto **6**

Acerca de este manual **6**

Servicio de posventas para productos

Pioneer **7**

Para asegurar una conducción segura **7**

- Cuando utilice un visualizador conectado a la salida de vídeo trasera **7**

Precauciones **8**

CD playback (Solamente AVH-P6400CD) **8**

Para evitar la descarga de la batería **8**

Para proteger la pantalla LCD de la pantalla **8**

Cuando la pantalla sea difícil de ver, utilice los mandos BRIGHT (brillo) y DIMMER (Reductor de luz) **8**

Control remoto y cuidados **9**

- Pila **9**

Acerca de la marca XM READY **10**

- Protección del producto contra robo **10**

- Extracción del panel de operación **10**

- Colocación del panel de operación **11**

Reposición del microprocesador **11**

Qué es cada cosa **13**

Control remoto **14**

02 Encendido y Apagado

Encendido del sistema **15**

Cierre de la presentación visual **15**

Ajuste del ángulo de la pantalla **15**

Selección de una fuente **16**

Apagado del sistema **16**

03 Operaciones comunes

Visualización de fuente **17**

Visualización de los menús (Ejemplo: Sintonizador) **17**

04 Visualizador

Cambio del modo amplio **18**

Ajuste de vídeo **19**

Ajustes DIMMER (regulador de la intensidad luminosa) **20**

05 Sintonizador

Audición de radio **21**

Introducción a las operaciones avanzadas del sintonizador **22**

Almacenaje de frecuencias **22**

Sintonía de señales fuertes **23**

Almacenaje de las frecuencias de radio más fuertes **23**

06 Lector de CD incorporado

Reproducción de un CD

(Solamente AVH-P6400CD) **24**

Introducción a las operaciones avanzadas del lector de CD incorporado (Solamente AVH-P6400CD) **25**

Repetición de reproducción **25**

Reproducción de pistas en un orden aleatorio **26**

Exploración de las pistas de un CD **26**

Reproducción de la lista de pistas **26**

Pausa de la reproducción de CD **26**

Uso de las funciones de título de disco **27**

- Introducción de títulos de disco **27**

- Visualización de títulos en discos CD TEXT **28**

07 Lector de Multi-CD

Reproducción de un CD **29**

Lector de Multi-CD de 50 discos **29**

Introducción a las operaciones avanzadas de lector de Multi-CD **30**

Repetición de reproducción **30**

Reproducción de las pistas en un orden aleatorio **31**

Exploración de CDs y pistas **31**

Reproducción de la lista de pistas **31**

Pausa de la reproducción de un CD **32**

Contenido

- Uso de la compresión y énfasis de los graves **32**
 - Uso de listas de reproducción ITS **32**
 - Creación de una lista de reproducción con la programación ITS **32**
 - Borrado de una pista de la lista de reproducción ITS **33**
 - Reproducción de la lista de reproducción ITS **33**
 - Borrado de un CD de la lista de reproducción ITS **34**
 - Uso de las funciones de título de disco **34**
 - Introducción de títulos de disco **34**
 - Visualización de los títulos de discos **35**
 - Uso de las funciones CD TEXT **35**
 - Visualización de títulos en discos CD TEXT **35**
- 08 Sintonizador DAB**
- Visualización e indicadores **36**
 - Conmutación de la visualización **37**
 - Uso de la etiqueta dinámica **37**
 - Visualización de la etiqueta dinámica **37**
 - Activación y desactivación del anuncio de tráfico y del anuncio de transporte **37**
 - Cancelación de las interrupciones de anuncio del tráfico y del anuncio de transporte **38**
 - Activación o desactivación del anuncio de noticias **38**
 - Introducción a las operaciones avanzadas del sintonizador DAB **38**
 - Ajuste de la interrupción de soporte de anuncio **38**
 - Selección de servicios de la lista de servicios disponibles **39**
 - Búsqueda de los PTY disponibles **39**
 - Función de componente de servicio **40**
 - Función P.CH MEMORY **40**

09 Sintonizador de TV

- Visualización e indicadores **41**
- Operaciones básicas **41**
- Almacenamiento de las emisoras **41**
- Llamada de las emisoras **42**
- Cambio de una banda **42**
- Menú de TV **42**
- BSSM (Memoria Secuencial de las Mejores Emisoras) **42**
- Selección de canales de la lista de canales preajustados **43**

10 DVD

- Visualización e indicadores **44**
- Introducción a las operaciones avanzadas del lector de DVD **45**
- Acerca del interruptor de modo de operación de control remoto **45**
- Visualización de información **46**
- Reproducción de disco **46**
- Avance y retorno de capítulo y pista **47**
- Retorno al capítulo/pista precedente **47**
- Especificación de título/capítulo/pista (búsqueda directa) **47**
 - Especificación de título **47**
 - Especificación de capítulo **47**
 - Especificación de pista **48**
- Avance/retroceso rápido de disco **48**
 - Avance rápido **48**
 - Retroceso rápido **49**
- Parada de la reproducción **49**
- Reproducción de imagen congelada, cuadro a cuadro y cámara lenta **49**
 - Reproducción de imagen congelada **49**
 - Reproducción de cuadro a cuadro **50**
 - Reproducción en cámara lenta **50**
- Operación utilizando la visualización de información 1 **50**
 - Especificación del tiempo **51**

- Cambio del audio, subtítulo y ángulo **51**

Operación con la visualización de información 2 **51**

- Cambio de la gama de la reproducción repetida **52**
- Cambio de los canales izquierdo/derecho de audio **52**

11 Ajustes de audio

Introducción a los ajustes de audio **53**

Ajuste del ecualizador de enfoque de sonido **54**

Uso del ajuste del equilibrio **54**

Uso del ecualizador **55**

- Llamada de las curvas de ecualización **55**
- Ajuste de las curvas de ecualización **55**

Ajuste de los graves **56**

Ajuste de los agudos **56**

Ajuste de la sonoridad **57**

Uso de la salida de subgraves **57**

Uso de la salida sin extinción **57**

Uso del filtro de paso alto **58**

Ajuste de los niveles de la fuente **58**

12 Ajustes iniciales

Configuración de los ajustes iniciales **59**

Cambio del tono de advertencia **59**

Cambio del ajuste de componente auxiliar **59**

Ajuste de la salida trasera y controlador de graves secundario **60**

Comutación del enmudecimiento/atenuación del teléfono **60**

13 Otras funciones

Ajuste del tipo de código de control remoto **61**

Uso de las visualizaciones de entretenimiento/audio diferentes **61**

Uso de la fuente AUX **61**

- Selección de AUX como la fuente **61**
- Ajuste del título del componente auxiliar **61**

Introducción a la configuración **62**

Selección de vídeo **62**

Ajuste del modo de apertura automática **63**

Puesta en hora **64**

Escucha del sintonizador XM **64**

- Cambio de la visualización **65**
- Cambio del modo de selección de canal **65**

Llamada de canal **65**

Almenaje de canal **65**

Introducción a las operaciones avanzadas del sintonizador XM **66**

Cambio del modo de selección de canal **66**

Visualización del código ID **66**

Almacenaje y llamada de frecuencias **67**

14 Informaciones adicionales

Lector de CD y cuidados (Solamente AVH-P6400CD) **67**

Discos CD-R/CD-RW **68**

Comprensión de los mensajes de error del lector de CD incorporado (Solamente AVH-P6400CD) **68**

Uso correcto de la presentación visual **69**

- Manejo de la presentación visual **69**
- Acerca de la presentación visual de cristal líquido (LCD) **69**
- Mantenimiento de la presentación visual en buenas condiciones **70**
- Acerca del tubo fluorescente pequeño **70**

Especificaciones **70**

Antes de empezar

PRECAUCIONES IMPORTANTES

Lea todas estas instrucciones relacionadas con su presentación visual y guárdelas para emplearlas como referencia en el futuro

- 1 Lea completa y cuidadosamente este manual antes de instalar su presentación visual.**
- 2 Guarde a mano este manual para utilizarlo como referencia en el futuro.**
- 3 Ponga mucha atención a todas las advertencias de este manual y siga cuidadosamente las instrucciones.**
- 4 No permita que otras personas utilicen este sistema mientras no hayan entendido las instrucciones de operación.**
- 5 No instale la presentación visual donde (i) pueda obstruir la visión del conductor, (ii) afecte al rendimiento de cualquier sistema de funcionamiento o sistema de seguridad del vehículo, incluyendo el air-bag, o (iii) afecte a la habilidad del conductor para manejar con seguridad el vehículo.**

6 Como con cualquier accesorio del interior de su vehículo, la presentación visual no deberá ser una distracción para conducir con seguridad su vehículo. Si tiene dificultades al utilizar el sistema o al leer el contenido de la presentación visual, estacione el vehículo en un lugar seguro antes de hacer ajustes.

7 No intente instalar o revisar usted mismo su presentación visual. La instalación o revisión de la presentación visual por personas sin formación ni experiencia en equipos electrónicos y accesorios para automóviles puede ser peligroso y podría exponerle a una descarga eléctrica o a otros peligros.

8 Recuerde ponerse siempre el cinturón de seguridad cuando maneje su vehículo. En el caso de sufrir un accidente, sus lesiones pueden ser mucho más graves si no tiene bien puesto su cinturón de seguridad. ▣

Acerca de este producto

Las frecuencias del sintonizador en este producto se han repartidas para uso en Norteamérica. El uso en otras áreas puede resultar en una recepción incorrecta. 

Acerca de este manual

Este producto viene con diversas funciones sofisticadas que aseguran una recepción y operación superior. Todas las funciones han sido proyectadas para facilitar su uso al máximo, pero muchas funciones requieren explicación. El propósito de este manual de instrucciones es ayudarle a beneficiarse completamente del potencial del producto y maximizar su disfrute de audición.

Se recomienda familiarizarse con las funciones y operaciones leyendo con detención el manual antes de usar el producto. Es especialmente importante leer y observar las precauciones en página siguiente y en otras secciones.

Este manual explica la operación de la unidad principal. Las mismas operaciones se pueden realizar en el control remoto de volante de dirección. 

Antes de empezar

Servicio de posventas para productos Pioneer

Póngase en contacto con el revendedor o distribuidor donde ha comprado esta unidad para el servicio de posventas (incluyendo las condiciones de garantía) o cualquier otra información. En caso de que la información necesaria no sea disponible, póngase en contacto con las compañías enumeradas a continuación. No envíe su unidad a las compañías enumeradas a continuación para reparación sin previo contacto.

U.S.A.

Pioneer Electronics (USA) Inc.
CUSTOMER SUPPORT DIVISION
P.O. Box 1760
Long Beach, CA 90801-1760,
800-421-1404

CANADA

Pioneer Electronics of Canada, Inc.
CUSTOMER SATISFACTION DEPARTMENT
300 Allstate Parkway, Markham
Ontario L3R 0P2
(905) 479-4411
1-877-283-5901

Para la información de la garantía, vea la hoja de Garantía Limitada incluida con esta unidad.



Para asegurar una conducción segura

ADVERTENCIA

- Para evitar el riesgo de accidentes y violación potencial de las leyes aplicables, este producto no es para uso con una pantalla de vídeo que es visible al motorista.
- En algunos países o estados, la visualización de la imagen en una pantalla dentro de un vehículo, aunque por los pasajeros puede ser ilegal. En donde tales leyes son aplicables, éstas deben ser obedecidas.

Para asegurar la conducción segura del vehículo, no opere este producto mientras conduce. Si se intenta ver las imágenes de un sintonizador de TV, un disco DVD-Video u otras fuentes etc. en el visualizador frontal mientras el freno de estacionamiento no está engranado, la siguiente advertencia aparecerá:



Al estacionar el vehículo en un lugar seguro y aplicar el freno de estacionamiento, la imagen aparece en la pantalla.

Quando utilice un visualizador conectado a la salida de vídeo trasera

La salida de vídeo trasera de este producto es para la conexión de un visualizador para permitir que los pasajeros en los asientos traseros puedan ver DVD o vídeo CD.

**ADVERTENCIA**

- NUNCA instale la pantalla en un lugar que permita al conductor ver el sintonizador de TV, discos DVD u otras fuentes con imagen mientras conduce el automóvil.

Precauciones

- Mantenga este manual a mano como una referencia para los procedimientos de operación y precaución.
- Siempre mantenga el volumen suficientemente bajo de modo que pueda escuchar los sonidos fuera del coche.
- Proteja este producto de la humedad.
- Si se desconecta o se descarga la batería, la memoria preajustada se borrará y se debe reprogramarla.

CD playback (Solamente AVH-P6400CD)

Es posible la reproducción de Music CD/CD-R/CD-RW.

Para evitar la descarga de la batería

Siempre ponga el motor en marcha cuando utilice esta unidad. La utilización con el motor apagado podrá provocar la descarga de la batería.

Para proteger la pantalla LCD de la pantalla

- No permita que la luz directa del sol incida directamente sobre la pantalla cuando no está usando esta unidad. La exposición prolongada a la luz directa del sol puede producir fallos de funcionamiento de la pantalla LCD debido a las altas temperaturas.
- Cuando utilice un teléfono celular, mantenga la antena del teléfono alejada de la pantalla para evitar perturbaciones de la imagen como puntos, franjas de color, etc.

Cuando la pantalla sea difícil de ver, utilice los mandos BRIGHT (brillo) y DIMMER (Reductor de luz)

Debido a su propia construcción, la pantalla LCD tiene un ángulo de visión limitado. Sin embargo, es posible aumentar el ángulo de visión (vertical y horizontal) utilizando el mando **BRIGHT** para ajustar la densidad del negro de la imagen. Cuando lo utilice por primera vez, ajuste la densidad del negro de acuerdo con el ángulo de visión (vertical y horizontal) para obtener una imagen nítida.

También podrá usar el mando **DIMMER** para ajustar el brillo de la pantalla LCD según sus preferencias.

Antes de empezar

Control remoto y cuidados

Este producto se equipa con un controlador remoto para conveniencia en su operación.

- Apunte el controlador en la dirección del receptor de señal en el visualizador en color (en venta por separado) para operarlo.



Notas

- No almacene el controlador remoto en altas temperaturas o a la luz directa del sol.
- El controlador puede no funcionar adecuadamente a la luz directa del sol.
- No permita que el controlador remoto se caiga al piso, en donde puede quedar aprisionado debajo del pedal de freno o acelerador.

Pila

Deslice la bandeja hacia afuera desde la parte trasera del controlador remoto e inserte la pila con los polos (+) y (-) hacia las direcciones apropiadas.

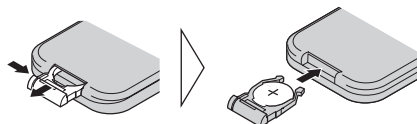

Importante

- Mantenga la pila de litio fuera del alcance de los niños. Si la pila fuese tragada, consulte un médico inmediatamente.



Notas

- Cuando utilice por primera vez, tire la parte saliente de la película desde la bandeja.
- No recargue, desarme, caliente ni tire la pila al fuego.
- Utilice solamente una pila de litio CR2025 (3 V). No utilice otros tipos de pilas con este producto.
- No toque la pila con instrumentos metálicos.
- No guarde la pila de litio con materiales metálicos.
- Para deshacerse de pilas usadas, siga los reglamentos gubernamentales y leyes públicas del medio ambiente de su país/área.
- Siempre revise cuidadosamente que está cargando la pila con los polos (+) y (-) dirigidos en las direcciones correctas.
- Quite la pila si no usará el control remoto durante un mes o más. ■

Acerca de la marca XM READY



La marca XM READY impresa en el panel delantero de este producto indica que se puede controlar el sintonizador XM Pioneer (vendido separadamente) usando este producto.

Infórmese con su revendedor o centro de servicio Pioneer más próximo acerca del sintonizador XM que se puede conectar a este producto.

Para la operación del sintonizador XM, consulte el manual de instrucciones del sintonizador XM.



Notas



- El sistema XM Satellite Radio está desarrollando una nueva banda de radio en los Estados Unidos.

El sistema usará una tecnología de radiodifusión directa del satélite al receptor para proveer a los oyentes en sus automóviles y en sus casas con un sonido claro como cristal de costa a costa. El XM creará y tendrá hasta 100 canales con calidad digital incluyendo música, deporte, conversación y programas infantiles. ■

Protección del producto contra robo

El panel delantero se puede extraer de la unidad principal y almacenar en su caja protectora provista como una medida antirrobo.

- Si el panel delantero no se extrae de la unidad principal dentro de cinco segundos después de desconectar la llave de encendido, un tono de advertencia suena.

- Puede desactivar el tono de advertencia. Consulte *Cambio del tono de advertencia* en la página 59.



Importante

- Nunca presione ni agarre la pantalla y los botones con fuerza excesiva al extraer o colocar el panel delantero.
- Evite someter el panel delantero a impactos excesivos.
- Mantenga el panel delantero fuera del alcance de los rayos de luz del sol o altas temperaturas.

Extracción del panel de operación

1 Presione DETACH para extraer el panel de operación.

2 Agarre el lado izquierdo del panel de operación y tire suavemente del mismo hacia fuera.

Tenga cuidado en no agarrarlo con mucha fuerza o derribarlo.

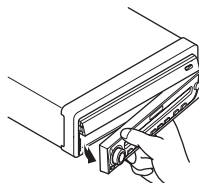

3 Ponga el panel de operación en la caja protectora para almacenamiento seguro.

Antes de empezar

Importante

- No conduzca el automóvil con el panel de operación y con el monitor levantado, ya que el ángulo del monitor puede cambiar, resultando en arañazos y daños.
- Tenga cuidado con la parte magnética de este producto. No coloque productos magnética tales como tarjetas de crédito, cassetes y relojes cerca de este producto. Hacer esto podría resultar en daños de los productos o en la pérdida de las informaciones grabadas en ellos.

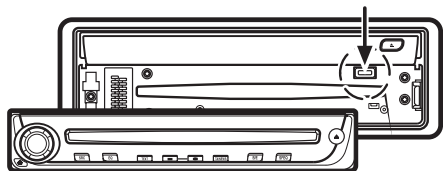

Colocación del panel de operación

Vuelva a poner el panel de operación agarrándolo verticalmente con respecto a esta unidad y encajándolo firmemente en los ganchos de montaje.

No utilice este producto cuando esté solamente suspendido en los ganchos.

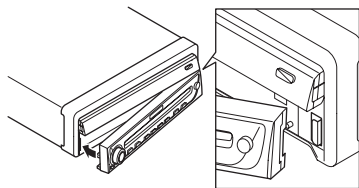

Reposición del microprocesador

Cuando se gira la llave de encendido a OFF, presionar **RESET** le permite repositonar el microprocesador a sus ajustes iniciales sin cambiar los ajustes del menú de configuración, memoria de condición y otros ajustes.

Presione **RESET** en los siguientes casos.

- Cuando este producto no funciona correctamente.
- Cuando mensajes extraños (incorrectos) aparecen en el visualizador.

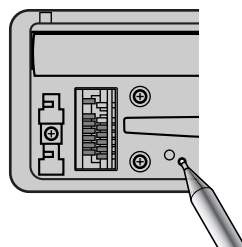

1 Gire la llave de ignición a OFF.

2 Presione el botón RESET.

Utilice la punta de un bolígrafo u otro objeto puntiagudo.

Notas

- Cuando utilice con un Sistema de Navegación Pioneer, si presiona **RESET**, asegúrese de que el ajuste ACC OFF está seleccionado. Si ACC ON está seleccionado, la operación correcta no será posible, aunque presione **RESET**.
- Después de completar las conexiones o cuando desea borrar todos los ajustes de la memoria o volver el producto a sus ajustes iniciales (de fábrica), arranque el motor o ajuste la llave de ignición a ACC ON antes de presionar el botón **RESET**. ▣

AVH-P6400CD

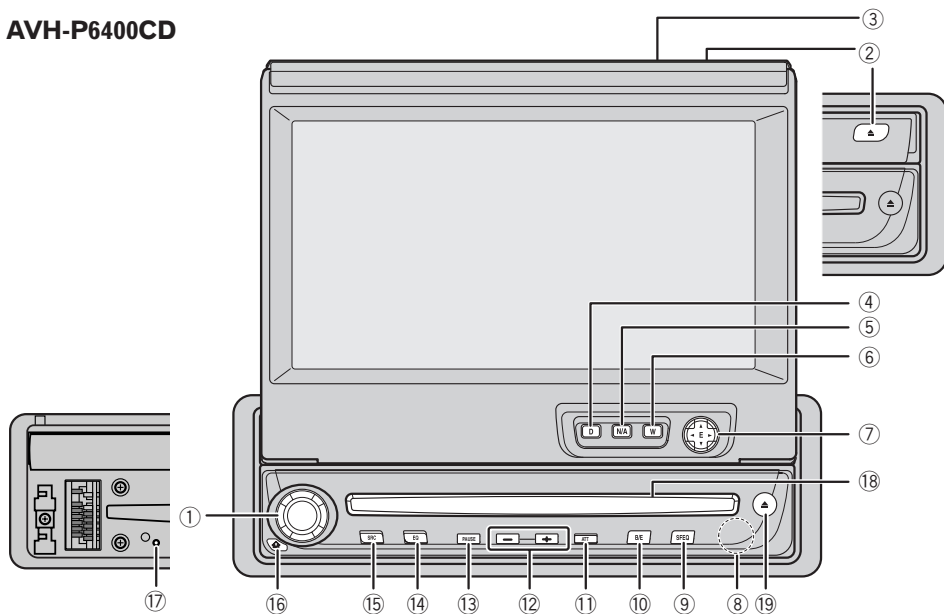

AVH-P6400

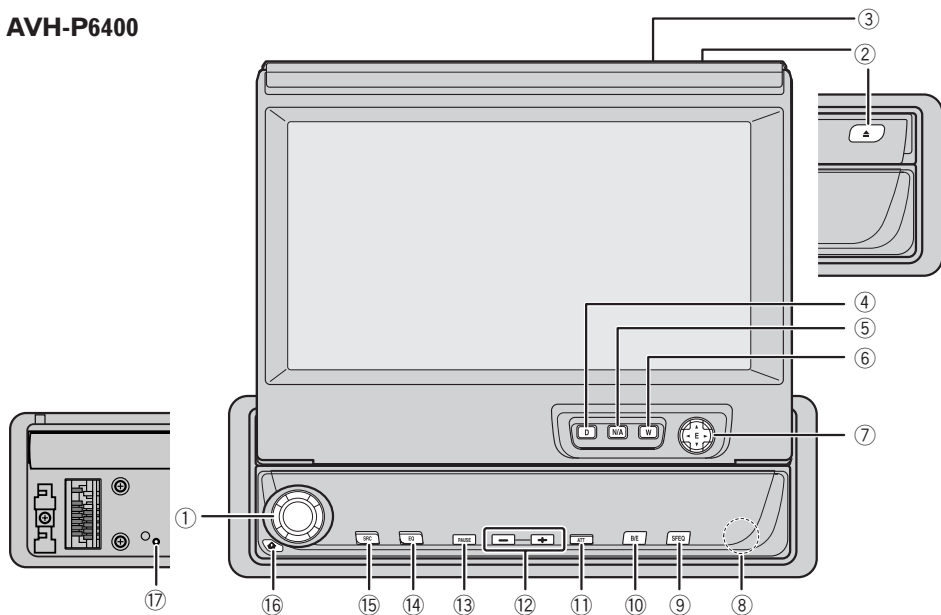

Antes de empezar

Qué es cada cosa

① **VOLUME**

Presione para aumentar o disminuir el volumen.

② **Botón OPEN/CLOSE**

Presione para abrir o cerrar el panel de la visualización.

③ **Sensor de luz ambiental**

Detecta la luz ambiental. Este sistema ajusta automáticamente el brillo de la pantalla para compensar la luz ambiental.

④ **Botón DISPLAY**

Presione para seleccionar las diferentes visualizaciones.

⑤ **Botón NAVI/AV**

Cambia entre las visualizaciones de imagen congelada y de entretenimiento de vídeo. Cuando se utiliza esta unidad con una Unidad de Navegación Pioneer, también cambia entre las visualizaciones de navegación y indicación de fuente.

⑥ **Botón WIDE/-V.ADJ**

Cambia el método de ampliación de vídeo 4:3 a vídeo 16:9. Presione este botón durante 2 segundos para visualizar el ajuste de vídeo. Luego, cada vez que se presiona el botón, el ajuste de imagen. El VIDEO ADJUSTMENT no puede realizarse con el control remoto.

⑦ **Controlador AUDIO/Botón ENTER (Botones ▲/▼/◀/▶)**

Utilice para operar el menú de audio, seleccionar emisoras, etc.

⑧ **Receptor de señal de control remoto**

⑨ **Botón SFEQ**

Presione para seleccionar un sonido natural con presencia.

⑩ **Botón BAND/ESC**

Presione para seleccionar entre FM o una banda AM y cancelar el modo de control de funciones.

⑪ **Botón ATT**

Presione para bajar rápidamente el nivel de volumen, aproximadamente 90%. Presione una vez más para volver al nivel de volumen original.

⑫ **Botones ANGLE**

Ajuste la pantalla para un ángulo de visión mejor.

⑬ **Botón PAUSE**

Presione para activar o desactivar la función de PAUSE.

⑭ **Botón EQ**

Presione para seleccionar diversas curvas de equalización.

⑮ **Botón SOURCE**

Esta unidad se enciende por la selección de una fuente. Presione para cambiar a través de todas las fuentes disponibles.

⑯ **Botón DETACH**

Suelta el panel de operación.

⑰ **Botón RESET**

Solamente AVH-P6400CD

⑱ **Abertura para CD**

Coloque un CD.

⑲ **Botón CD EJECT**

Presione para expulsar un CD.



Notas

- Presione **WIDE** en la unidad principal para volver a la visualización precedente.
- Cancele la visualización de menú con

BAND/ESC.

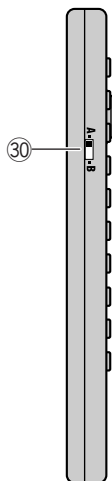

Control remoto

- 20 **Botones de volumen (-/+)**
Presione para aumentar (+) o disminuir (-) el volumen.
- 21 **Palanca de mando**
Utilice junto con un componente DVD Pioneer. Si ajuste el interruptor a DVD, puede realizar algunas operaciones de la unidad DVD Pioneer.
- 22 **Interruptor de fuente de imagen**
Presione para cambiar a través de las fuentes disponibles. Realiza la misma operación que 15 en la unidad principal.
- 23 **Botón de alimentación**
Utilice con un componente DVD Pioneer.
- 24 **Botón ATT**
Presione para bajar rápidamente el nivel de volumen, aproximadamente 90%. Presione una vez más para volver al nivel de volumen original.
- 25 **Botón STOP**
Utilice con un componente DVD Pioneer.
- 26 **Botón NUMBER**
Utilice con un componente Pioneer que permita reproducción de DVD.

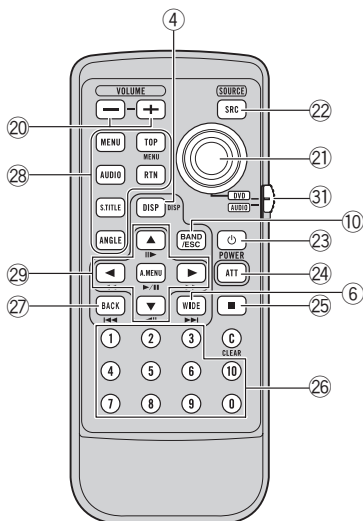

- 27 **Botón BACK**
Vuelve a la visualización anterior a una visualización de menú o de ajuste de imagen.
- 28 **Botones MENU, TOP, AUDIO, RTN, S.TITLE, ANGLE**
Utilice con un componente DVD Pioneer.
- 29 **Botones de control de audio y botones de control de DVD**
Utilice para operar el menú de audio, seleccionar emisoras, etc. Realiza la misma operación que 7 en la unidad principal. Cambie 31 a la posición DVD, y utilice con un componente Pioneer que permita la reproducción de DVD.
- 30 **Interruptor de selección de control remoto**
Cambia el ajuste del control remoto. (Refiérase a la página 61.)
- 31 **Interruptor del modo de operación de control remoto**
Cambia el modo de operación entre modo de audio (las fuentes pueden operarse por el control remoto) o modo de DVD (solamente el lector de DVD pueden operarse por el control remoto). ■

Encendido y Apagado

Encendido del sistema

1 Encienda el motor de su vehículo.

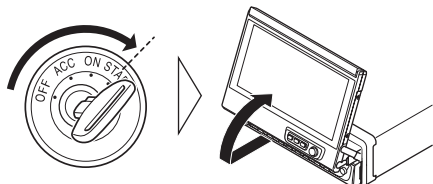

La presentación visual será automáticamente desplegada mediante el modo de apertura/cierre automático.

Si la presentación visual no es automáticamente desplegada, presione el botón **OPEN/CLOSE**.

2 Presione **SOURCE** para seleccionar el sintonizador.

Presione **SOURCE** hasta que se visualice **Tuner**.



Cierre de la presentación visual

Apague el motor del vehículo.

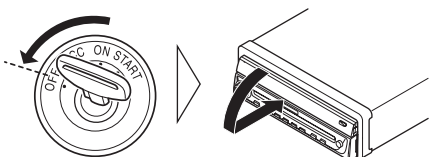

La presentación visual será automáticamente cerrada por el modo de apertura/cierre automático. Si la presentación visual no cierra automáticamente, gire de nuevo el interruptor de encendido a ON (o a ACC) y presione

OPEN/CLOSE.



Notas

- El modo de apertura/cierre automático operará la presentación visual de la manera siguiente.

- Cuando el interruptor de encendido está en OFF (desactivado) mientras la presentación visual es desplegada, la presentación visual será cerrada en aproximadamente 6 segundos.
- Cuando el interruptor de encendido está en ON (o girado a ACC), la presentación visual será desplegada automáticamente.
- Instalar el panel de operación despliega la presentación visual automáticamente. (Refiérase a la página 11).

- El modo de apertura/cierre automático se puede activar/desactivar. (Refiérase la página 63.)
- Cuando el interruptor de encendido está girado a OFF (desactivado) después que la presentación visual haya sido cerrada, girando el interruptor de encendido de nuevo a ON (o girándolo a ACC), no despliega la presentación visual. En este caso, presione **OPEN/CLOSE** para desplegar la presentación visual.

Ajuste del ángulo de la pantalla

El ángulo de la pantalla de este producto cambia en tanto se mantiene presionando el botón **ANGLE**.

Ajuste la pantalla a un ángulo que sea fácilmente visible.

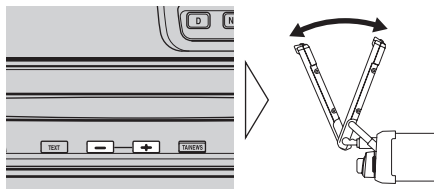

Importante

- Si escucha la presentación visual golpeando contra la consola o tablero de su vehículo, presione **ANGLE** en el lado (-) para mover la pantalla un poco hacia adelante.

**Notas**

- Cuando ajuste el ángulo, asegúrese de presionar el botón **ANGLE**. Forzando el ajuste de la presentación visual a mano puede dañarla.
- Al ángulo ajustado de la presentación visual será memorizada y retornará automáticamente la siguiente vez que la presentación visual sea desplegado.

Selección de una fuente

Puede seleccionar la fuente que desea escuchar. Para cambiar al lector de CD incorporado, coloque un disco en este producto (solamente AVH-P6400CD) (refiérase a la página 24).

Presione SOURCE para seleccionar una fuente.

Presione **SOURCE** repetidamente para cambiar entre las siguientes fuentes:

Lector de CD incorporado (AVH-P6400CD)—
Televisor—VIDEO—Sintonizador—Sintonizador XM—DVD (uno sólo disco/lector de multi-DVD)—**Lector de Multi-CD—Unidad externa 1—Unidad externa 2—AUX—Espera de teléfono**

**Notas**

- En los siguientes casos, la fuente sonora no cambiará:
 - Cuando un producto correspondiente a cada fuente no esté conectado a este producto.
 - Cuando no hay un disco cargado en este producto (solamente AVH-P6400CD).
 - Cuando no hay un cargador cargado en el lector de Multi-CD.
 - Cuando no hay un cargador cargado en el lector de Multi-DVD.
 - Cuando AUX (entrada auxiliar) no está desactivada (refiérase a la página 59).

- Unidad externa se refiere a un producto Pioneer (tal como un producto disponible en el futuro) que, mientras sea incompatible como una fuente, permite el control de funciones básicas por este producto. Dos unidades externas se pueden controlar por este producto. Cuando se conectan dos unidades externas, la asignación de ellas para unidad externa 1 o unidad externa 2 se ajusta automáticamente por este producto.
- Cuando se conecta el cable azul/blanco de este producto al terminal de control de relé de antena automática del automóvil, la antena del automóvil se extiende cuando se enciende el producto. Para retraer la antena, cambie a otra fuente.

Apagado del sistema

Presione SOURCE durante por lo menos un segundo para apagar el sistema.

Operaciones comunes

Visualización de fuente

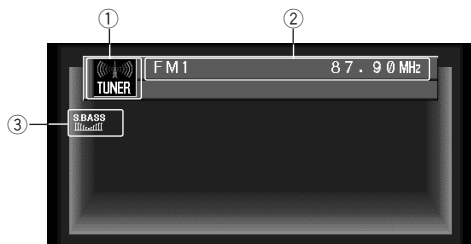

Se visualiza la información de cada fuente.

- ① **Nombre de la fuente**
Nombre de la fuente seleccionada.
- ② **Estado de la fuente**
Estado de la fuente seleccionada.
- ③ **Visualización del ecualizador**
Estado de ajuste del ecualizador.

Visualización de los menús (Ejemplo: Sintonizador)

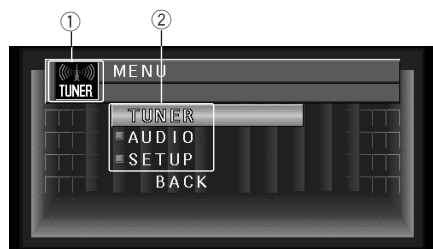

Visualización de los menús de cada fuente, para la realización de ajustes.

- ① **Menú de fuente**
Puede acceder a los menús para realizar varios ajustes para cada fuente. Los ajustes **AUDIO** y **SET UP** son iguales para cada fuente.

- ② **Indica si hay más para este ítem.**

Presione **▼** y se visualiza la continuación del ítem. Presione **▲** para volver al ítem precedente.

- 1 **Presione A.MENU en cada visualización de fuente.**

Se visualiza el menú para la fuente visualizada. Ejemplo: Menú del sintonizador

- 2 **Presione ▲ o ▼ para seleccionar un ítem de menú, y presione A.MENU.**

Ejecuta el ítem seleccionado.



Notas

- Seleccione **BACK** en la visualización de menú o presione **BACK** para volver a la visualización precedente.
- También puede presionar **WIDE** en la unidad principal para volver a la visualización precedente.
- Si no opera la función de audio dentro de aproximadamente 30 segundos, la unidad vuelve automáticamente a la visualización de fuente. Si no se realiza ninguna operación dentro de aproximadamente 30 segundos, la visualización de menú se cancela automáticamente.

Cambio del modo amplio

Puede seleccionarse un modo deseado para ampliar una imagen de 4:3 a una de 16:9.



1 Cuando esté viendo una imagen, presione WIDE.

El modo amplio cambia en el siguiente orden: Completo (FULL) — Justo (JUST) — Cine (CINEMA) — Zoom (ZOOM) — Normal (NORMAL)

Completo (FULL)



Una imagen de 4:3 es ampliada solamente en la dirección horizontal, permitiéndole disfrutar una imagen de TV (imagen normal) sin ninguna omisión.

Justo (JUST)



La imagen es ampliada ligeramente en el centro y la cantidad de ampliación aumenta horizontalmente en los extremos, permitiéndole disfrutar una imagen de 4:3 sin observar ninguna distorsión aun en una pantalla amplia.

Cine (CINEMA)



Una imagen es ampliada en la misma proporción como FULL o ZOOM en la dirección horizontal, y mediante una proporción intermedia entre FULL y ZOOM en la dirección vertical; es ideal para una imagen de tamaño cine (imagen de pantalla amplia) en donde los subtítulos quedan afuera.

Zoom (ZOOM)



Una imagen de 4:3 es ampliada en la misma proporción tanto horizontal como vertical, es ideal para una imagen de tamaño cine (imagen de pantalla amplia).

Normal (NORMAL)



Una imagen de 4:3 es visualizada tal como es, sin proporcionar una sensación de distorsión ya que sus proporciones son las mismas que en la de una imagen normal.



Notas

- Se pueden memorizar ajustes diferentes para el video de AV y VIDEO. Además, también se pueden memorizar diferentes ajustes para un componente (AV) conectado a la entrada AV-BUS.
- El modo amplio usado para el ajuste de menú se conmuta a Completo (FULL). El modo amplio vuelve a su ajuste normal cuando se borra el ajuste del menú.

Visualizador

- Cuando se ve vídeo en un modo amplio que no coincida con su razón de aspecto original, la imagen puede aparecer de manera diferente.
- Recuerde que usar la función de modo amplio de este sistema para propósitos comerciales o públicos puede constituir una infracción de los derechos de autor protegidos por la Ley de Propiedad Intelectual.
- La imagen puede aparecer un poco indefinida cuando se ve en el modo CINEMA o ZOOM.
- Ajuste siempre el modo ancho a **FULL** cuando vea vídeo de la unidad de Navegación.
- La fuente sin vídeo es siempre **FULL**. 

Ajuste de vídeo

Los ajustes **BRIGHT**, **CONTRAST**, **COLOR** y **HUE** se almacenan para cada fuente.

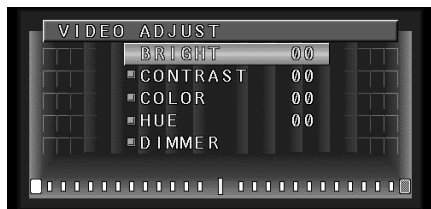

- 1 Presione **WIDE** en la unidad principal durante 2 segundos o más en la visualización de la fuente que desea ajustar.

Se visualiza **VIDEO ADJUST**.

- 2 Presione **▲** o **▼** y seleccione un ítem:

Parámetros ajustables:

- **BRIGHT** (intensidad del negro)
- **CONTRAST** (contraste)
- **COLOR** (intensidad del color)
- **HUE** (matiz)
- **DIMMER** (brillo)

- 3 Ajuste el parámetro con **◀** o **▶**.

- 4 Presione **BAND/ESC** para cancelar el ajuste de vídeo.



Notas

- Presione **WIDE** en la unidad principal para volver a la visualización precedente.
- Para volver a la visualización de frecuencia, presione **BAND/ESC**.
- Los ajustes para el sintonizador y CD son iguales.
- Los parámetros **BRIGHT**, **CONTRAST**, **COLOR** y **HUE** pueden ajustarse dentro de una gama de -24 a +24.
- Las configuraciones de **BRIGHT** y **CONTRAST** se almacenan separadamente para ambientes luminosos (de día) y ambientes oscuros (de noche).
- Una marca amarilla (☀) o marca azul (☾) se visualiza a la derecha de **BRIGHT** y **CONTRAST** en la pantalla, respectivamente, según que el sensor de luz ambiental del panel frontal determine brillantez u oscuridad.
- No es posible ajustar **HUE** para vídeo PAL.
- No se puede ajustar los ítems **COLOR** y **HUE** de la imagen para la fuente sin vídeo.
- Se pueden memorizar ajustes diferentes para el vídeo de AV, VTR y RGB. Además, también se pueden memorizar diferentes ajustes para un componente (AV) conectado a la entrada AV-BUS. 

Ajustes DIMMER (regulador de la intensidad luminosa)

La visualización puede ponerse difícil si se ve vídeo durante un tiempo prolongado con la pantalla demasiado brillante de noche o cuando la luz ambiental se oscurece. Es posible seleccionar el nivel de brillo de tres configuraciones: visualización de día, al atardecer, o de noche. Después de la selección, este producto ajusta automáticamente el brillo a un nivel óptimo dentro del margen de ajuste seleccionado y con relación a la luz ambiental.

1 Seleccione DIMMER del menú de selección de imagen. (Refiérase al ajuste de vídeo.)

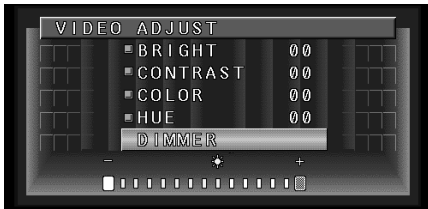

Nivel de luz externa

Amarillo: brillante (de día)

Rojo: brillo intermedio (atardecer)

Azul: oscuro (de noche)

2 Ajuste el brillo. Ajuste los parámetros con ◀◦▶.

Este nivel indica el brillo de la pantalla que está siendo ajustada. Cuanto más se mueve el amarillo a la derecha, más brillante quedará la pantalla.



Notas

- El nivel óptimo de luz usado como un estándar para el ajuste **DIMMER** se indica por la marca que se muestra en el paso 3 y su posición. Las marcas que indican el brillo actual para las opciones **BRIGHT** y **CONTRAST** pueden diferir ligeramente.
- El nivel de luz externa se puede ajustar a oscuro, intermedio y brillante, y cada configuración se almacena. ◻

Sintonizador

Audición de radio



Estos son los pasos básicos necesarios para operar la radio. Operaciones más avanzadas del sintonizador se proveen desde la página 22.

① Indicador BAND

Visualiza cuál banda la radio está sintonizada: AM o FM.

② Indicador FREQUENCY

Visualiza la frecuencia en que el sintonizador está sintonizado.

③ Indicador STEREO (ST)

Visualiza que la frecuencia seleccionada está siendo transmitida en estéreo.

④ Indicador PRESET NUMBER

Visualiza la emisora preajustada seleccionada.

1 Presione SOURCE para seleccionar el sintonizador.

Presione **SOURCE** hasta que se visualice **Tuner**.

2 Utilice VOLUME para ajustar el nivel de sonido.

Gire para aumentar o disminuir el volumen.

3 Presione BAND/ESC para seleccionar una banda.

Presione **BAND/ESC** hasta que se visualice la banda deseada: **FM1**, **FM2**, **FM3** para FM o AM.

4 Para realizar la sintonía manual, presione ◀◀ ▶▶ rápidamente.

Las frecuencias se desplazan hacia arriba o hacia abajo paso por paso.

5 Para realizar la sintonía por búsqueda, presione ◀◀ ▶▶ durante aproximadamente un segundo y suelte.

El sintonizador explorará las frecuencias hasta que encuentre una emisora con suficiente intensidad para una buena recepción.

- Se puede cancelar la sintonía por búsqueda presionando ◀◀ ▶▶ rápidamente.
- Si mantiene presionado ◀◀ ▶▶, puede saltar las emisoras. La sintonía por búsqueda empieza así que se suelta el botón.



Nota

- Cuando la frecuencia seleccionada está siendo transmitida en estéreo, el indicador **STEREO (ST)** se ilumina.

Introducción a las operaciones avanzadas del sintonizador

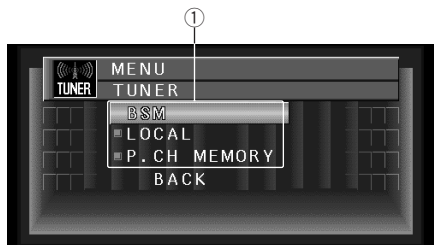

① Visualización FUNCTION

Visualiza el estado de función.

1 Presione A.MENU cuando se visualicen las indicaciones de la fuente del sintonizador.

Se visualiza el menú.

2 Seleccione TUNER y presione A.MENU.

Se visualizan las indicaciones del menú del sintonizador de la siguiente manera:
BSM (memoria de las mejores emisoras)
LOCAL (sintonía por búsqueda local)
P.CH MEMORY (memoria de canal preajustado)

- Seleccione **BACK** en la visualización del menú o presione **BACK** para volver a la visualización precedente.

También puede presionar **WIDE** en la unidad principal para volver a la visualización precedente.

- Para volver a la visualización de la frecuencia, presione **BAND/ESC** y **DISP**.



Nota

- Si no se opera la función dentro de aproximadamente 30 segundos, la pantalla vuelve automáticamente a la visualización de la frecuencia.

Almacenaje de frecuencias

Se puede fácilmente almacenar hasta seis frecuencias de emisoras para una llamada subsiguiente con **▲** o **▼**.

1 Presione **▲** o **▼** para seleccionar PCH MEMORY del menú del sintonizador, y presione A.MENU.

Se visualizan las indicación de ajuste de P.CH MEMORY.

2 Ajuste la frecuencia con **◀** o **▶**.

Si continúa presionando **◀** o **▶**, se busca una frecuencia de señal fuerte automáticamente, que termina cuando se encuentra una.

3 Seleccione un número de canal preajustado con **▲** o **▼** y presione A.MENU para preajustar tal frecuencia.

4 Si quiere preajustar las frecuencias una tras la otra, utilice **▲** o **▼** para mover al próximo canal preajustado que desea utilizar para almacenar una frecuencia, y realice la misma operación.

Cuando termine, presione **BAND/ESC** para volver a la visualización precedente.

El número seleccionado destellará en el indicador **PRESET NUMBER** y permanecerá iluminado. La frecuencia de la emisora seleccionada ha sido almacenada en la memoria.

Se puede usar **▲** y **▼** para llamar las frecuencias de radio designadas a **P1-6** (P.CH MEMORY).

Sintonía de señales fuertes

La sintonía por búsqueda local le permite sintonizar solamente las emisoras con señales suficientemente fuertes para una buena recepción.

1 Presione ▲ o ▼ en el TUNER MENU para seleccionar LOCAL, y presione A.MENU.

Se visualizan las indicaciones de ajuste LOCAL.

2 Presione ◀ o ▶ para ajustar la sensibilidad.

Hay cuatro niveles de sensibilidad para FM y dos niveles para AM:

FM: OFF—1—2—3—4

AM: OFF—1—2

El ajuste **4** permite la recepción solamente de las emisoras más fuertes, mientras los ajustes más bajos permiten la recepción progresiva de las emisoras más débiles. 

Almacenaje de las frecuencias de radio más fuertes

La función BSM (Memoria de las Mejores Emisoras) le permite almacenar automáticamente las seis frecuencias de radiodifusión más fuertes. Después de almacenar las frecuencias en la memoria, puede seleccionar fácilmente una frecuencia deseada de la lista visualizada (refiérase a la página 22).

1 Seleccione BSM del TUNER MENU, y presione A.MENU.

Se visualizan las indicaciones del ajuste BSM.

2 Presione ▲ para activar la función BSM.

BSM comienza a destellar. Mientras **BSM** está destellando, las seis emisoras más fuertes se almacenan en el orden de las señales más fuertes. Cuando se completa la operación, **BSM** para de destellar.

- Para cancelar el proceso de almacenaje, presione ▼.



Notas

- Hasta 18 emisoras FM, 6 para cada una de las tres bandas FM, y 6 emisoras AM se pueden almacenar en la memoria.
- También se puede usar ▲ y ▼ para llamar las frecuencias de radio designadas a los botones **PRESET TUNING**.
- Si hay menos de seis frecuencias de radiodifusión, las frecuencias almacenadas anteriormente permanecen en la memoria. 

Reproducción de un CD (Solamente AVH-P6400CD)



Estos son los pasos básicos necesarios para reproducir un CD con su lector de CD incorporado. Las operaciones más avanzadas del lector de CD se proveen desde la página 25.

① Indicador TRACK NUMBER

Visualiza la pista que está siendo reproducida actualmente.

② Indicador PLAY TIME

Visualiza el tiempo transcurrido de reproducción de la pista actual.

③ DISC TITLE

Cuando reproduce un disco CD TEXT, se visualiza el título del disco. Con CDs normales que usualmente no tienen los títulos grabados en los mismos, se visualiza **NO TITLE** (refiérase a la página 28).

1 Coloque un CD en la abertura para CD.

La reproducción comenzará automáticamente.

- Después de insertar un CD, presione **SOURCE** para seleccionar el lector de CD incorporado.

Abertura para CD

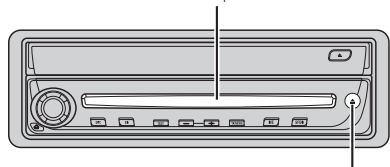

Botón **EJECT**

- Se puede expulsar un CD presionando **EJECT** en la unidad principal.

- Para evitar un mal funcionamiento, asegúrese de que ningún metal póngase en contacto con el panel de operación cuando éste esté extraído.

2 Utilice VOLUME para ajustar el nivel de sonido.

Gire para aumentar o disminuir el volumen.

3 Para realizar el avance rápido o retroceso, mantenga presionado ◀ o ▶.

4 Para saltar hacia atrás o hacia adelante para otra pista, presione ◀ o ▶.

Presionar ▶ salta al inicio de la próxima pista.

Presionar ◀ una vez salta al inicio de la pista actual. Presionar de nuevo salta a la pista precedente.



Notas

- El lector de CD incorporado reproduce un CD estándar, de 12 o 8 cm (simple) a la vez. No utilice un adaptador para reproducir discos de 8 cm.
- No coloque nada que no sea un CD en la abertura para CD.
- Si no se puede insertar un disco completamente o si después de insertar un disco, el disco no se reproduce, compruebe que el lado de la etiqueta del disco está hacia arriba. Presione **EJECT** en la unidad principal para expulsar el disco, y verifique si no hay daños en el disco antes de insertarlo de nuevo.
- Si el lector de CD incorporado no funciona apropiadamente, un mensaje de error como **ERROR-11** puede aparecer. Consulte *Comprensión de los mensajes de error del lector de CD incorporado* en la página 68.
- No suelte el panel de operación con un CD insertado parcialmente en la abertura para CD, ya que esto puede arañar o dañar el disco.

Lector de CD incorporado

Introducción a las operaciones avanzadas del lector de CD incorporado (Solamente AVH-P6400CD)

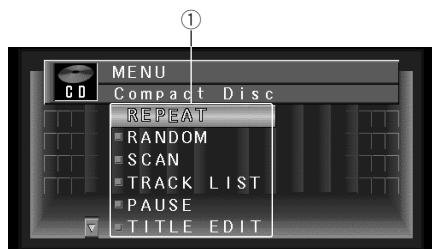

① Visualización FUNCTION

Visualiza el estado de la función.

1 Presione A.MENU cuando se visualicen las indicaciones de la fuente de CD.

Se visualiza el MENU.

2 Seleccione el disco compacto y presione A.MENU.

El CD MENU se visualiza de la siguiente manera:

REPEAT (reproducción repetida)

RANDOM (reproducción aleatoria)

SCAN (reproducción con exploración)

TRACK LIST (lista de las pistas)

PAUSE (pausa)

TITLE EDIT (edición de título)

Puede operar una función deseada. Para los detalles, refiérase a las páginas para cada una de las funciones.

- Cuando reproduce CDs normales que no sean discos CD TEXT, no se puede seleccionar

TRACK LIST.

- Durante la reproducción de un disco CD TEXT, no se puede seleccionar **TITLE EDIT**.

- Seleccione **BACK** en la visualización de menú o presione **BACK** para volver a la visualización precedente.

También puede presionar **WIDE** en la unidad principal para volver a la visualización precedente.

- Para volver a la visualización de reproducción, presione **BAND/ESC**.

Nota

- Si no se opera la función dentro de aproximadamente 30 segundos, la pantalla vuelve automáticamente a la visualización de reproducción. 

Repetición de reproducción

La reproducción repetida le permite escuchar la misma pista de nuevo.

1 Presione ▲ o ▼ para seleccionar REPEAT del CD MENU, y presione A.MENU.

Se visualizan las indicaciones de REPEAT ON/OFF.

2 Presione ▲ para activar la reproducción repetida.

REPEAT :ON aparece en la pantalla. La pista que está siendo reproducida se reproducirá y se repetirá.

3 Presione ▼ para desactivar la reproducción repetida.

REPEAT :OFF aparece en la pantalla. La pista que está siendo reproducida continuará con la reproducción y después reproducirá la próxima pista.

Nota

- Si no se realiza una búsqueda musical o avance rápido/retroceso, la reproducción repetida se cancela automáticamente. 

Reproducción de pistas en un orden aleatorio

La reproducción aleatoria le permite reproducir las pistas en el CD en un orden aleatorio.

1 Presione ▲ o ▼ para seleccionar **RANDOM del CD MENU, y presione A.MENU.**

Se visualizan las indicaciones de **RANDOM ON/OFF**.

2 Presione ▲ para activar la reproducción aleatoria.

RANDOM :ON aparece en la pantalla. Las pistas se reproducirán en un orden aleatorio.

3 Presione ▼ para desactivar la reproducción aleatoria.

RANDOM :OFF aparece en la pantalla. La reproducción de las pistas continuará en el orden normal. 

Exploración de las pistas de un CD

La reproducción con exploración le permite escuchar los primeros 10 segundos de cada pista de un CD.

1 Presione ▲ o ▼ para seleccionar **SCAN del CD MENU, y presione A.MENU.**

Se visualizan las indicaciones de **SCAN ON/OFF**.

2 Presione ▲ para activar la reproducción con exploración.

SCAN:ON aparece en la pantalla. Los primeros 10 segundos de cada pista se reproducirán.

3 Cuando encuentre la pista deseada, presione ▼ para desactivar la reproducción con exploración.

SCAN:OFF aparece en la pantalla. La reproducción de la pista continuará.

• Si la pantalla ha vuelto automáticamente a la visualización de reproducción, seleccione **SCAN** de nuevo presionando **A.MENU**.



Nota

• En el término de la exploración de un CD, la reproducción normal de las pistas comenzará de nuevo. 

Reproducción de la lista de pistas

Cuando reproduce discos CD TEXT, puede seleccionar y reproducir las pistas desde la lista de pistas visualizada del título.

1 Presione ▲ o ▼ para seleccionar **TRACK LIST del CD MENU, y presione A.MENU.**

Se visualiza la lista de pistas.

2 Presione ▲ o ▼ para seleccionar la pista que desea reproducir de la lista, y presione **A.MENU.**

La reproducción de la pista seleccionada comienza. Después de esto, las pistas se reproducen en orden.



Notas

- Durante la reproducción de pista, las indicaciones de lista se ponen en verde.
- Hasta seis pistas en la lista pueden visualizarse a la vez. Presione ◀ o ▶ para visualizar la lista anterior o siguiente. Cuando la primera o sexta pista se indica en la lista visualizada, presionar ▲ o ▼ cambia a la página anterior o siguiente.
- Títulos de hasta 10 caracteres pueden visualizarse.
- La visualización de algunos caracteres pueden que no sea posible. 

Lector de CD incorporado

Pausa de la reproducción de CD

La pausa le permite parar temporalmente la reproducción del CD.

1 Presione ▲ o ▼ para seleccionar PAUSE del CD MENU, y presione A.MENU.

Se visualizan las indicaciones de PAUSE ON/OFF.

2 Presione ▲ para activar la pausa.

PAUSE :ON aparece en la pantalla. La reproducción de la pista actual se detiene.

3 Presione ▼ para desactivar la pausa.

PAUSE :OFF aparece en la pantalla. La reproducción continuará desde el mismo punto donde la pausa ha sido activada. 

Uso de las funciones de título de disco

Se pueden introducir títulos de CD y visualizarlos. Al colocar el CD con título la próxima vez, el título del CD se visualizará.

Introducción de títulos de disco

El título de disco le permite introducir títulos de CD de hasta 10 letras, y hasta 48 títulos de CD se pueden almacenar en el lector de CD incorporado.

1 Reproduzca el CD al cual desea introducir un título.

2 Presione ▲ o ▼ para seleccionar TITLE EDIT del CD MENU, y presione A.MENU.

Se visualizan las indicaciones del ajuste TITLE EDIT.

- Cuando reproduce un disco CD TEXT, no se puede seleccionar **TITLE EDIT**. El título de disco ya se ha grabado en un disco CD TEXT.

3 Presione A.MENU para seleccionar el tipo de carácter deseado.

Presione **A.MENU** repetidamente para cambiar entre los siguientes tipos de carácter:

Alfabeto (mayúsculas), **Números y símbolos** — **Alfabeto** (minúsculas)

4 Presione ▲ o ▼ para seleccionar una letra del alfabeto.

Cada presión de ▲ visualiza una letra del alfabeto en el orden de **A B C ... X Y Z**, números y símbolos en **1 2 3 ... @ # <**. Cada presión de ▼ visualiza una letra en el orden inverso, tal como **Z Y X ... C B A**.



5 Presione ► para mover el cursor a la próxima posición de carácter.

Cuando se visualice la letra deseada, presione ► para mover el cursor a la próxima posición y seleccione la próxima letra. Presione ◀ para mover hacia atrás en la pantalla.

6 Mueva el cursor a la última posición presionando ► después de introducir el título.

Al presionar ► una vez más, el título se almacena en la memoria.

7 Presione BAND/ESC para volver a la visualización de reproducción.



Notas

- Los títulos permanecen en la memoria, aún después que se quita el disco del lector de CD incorporado, y se llaman cuando se colocan los discos correspondientes de nuevo.
- Después que datos para 48 discos han sido almacenados en la memoria, los datos para un nuevo disco sobrepone los datos más antiguos.
- Si se conecta un reproductor de Multi-CD, se puede ingresar títulos para hasta 100 discos.

Visualización de títulos en discos CD TEXT

Presione **DISP** cuando reproduzca un disco CD TEXT.

Presione **DISP** repetidamente para cambiar entre las siguientes visualizaciones:

Track Title (Título de pista) — **Disc Artist Name**
(Nombre de artista del disco) — **Track Artist
Name** (Nombre de artista de la pista)

La parte más baja de la visualización de estado de fuente cambia como se muestra arriba.

- Si una información específica no ha sido grabada en un disco CD TEXT, se visualizará

NO TITLE.

Lector de Multi-CD

Reproducción de un CD



Se puede usar este sistema para controlar un lector de Multi-CD, que se vende separadamente. Estos son los pasos básicos necesarios para reproducir un CD con su lector de Multi-CD. Las operaciones más avanzadas del lector de Multi-CD se proveen desde la página 30.

① Indicador DISC NUMBER

Visualiza el disco que está siendo reproducido actualmente.

② Indicador TRACK NUMBER

Visualiza la pista que está siendo reproducida actualmente.

③ Indicador PLAY TIME

Visualiza el tiempo transcurrido de reproducción de la pista actual.

④ DISC TITLE

Quando reproduce un disco CD TEXT, se visualiza el título del disco. Con CDs normales que usualmente no tienen los títulos grabados en los mismos, se visualiza **NO TITLE** (refiérase a la página 35).

1 Presione SOURCE para seleccionar el lector de Multi-CD.

Presione **SOURCE** hasta que se visualice **Multi-CD**.

2 Utilice VOLUME para ajustar el nivel de sonido.

Gire para aumentar o disminuir el volumen.

3 Seleccione un disco con ▲ o ▼.

- Presione ▲ para seleccionar 1, 2, 3..., presione ▼ para seleccionar 1, 6, 5...

4 Para realizar el avance rápido o retroceso, mantenga presionado ◀ o ▶.

5 Para saltar hacia atrás o hacia adelante para otra pista, presione ◀ o ▶.

Presionar ▶ salta al inicio de la próxima pista. Presionar ◀ una vez salta al inicio de la pista actual. Presionar de nuevo salta a la pista precedente.



Notas

- Mientras el lector de Multi-CD realiza las operaciones preparatorias, se visualiza **Ready**.
- Si el lector de Multi-CD no funciona apropiadamente, un mensaje de error como **ERROR-11** puede aparecer. Consulte el manual de instrucciones del lector de Multi-CD.
- Si no hay discos en el cargador de CD del lector de Multi-CD, se visualiza **NO DISC**. Dependiendo del lector de Multi-CD que utilice con este producto, la visualización puede ser blanca.

Lector de Multi-CD de 50 discos

Solamente las funciones descritas en este manual se soportan para los lectores de Multi-CD de 50 discos.

Introducción a las operaciones avanzadas de lector de Multi-CD

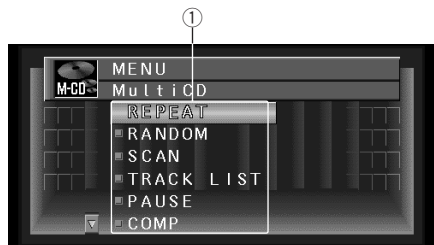

① Visualización FUNCTION

Visualiza el estado de la función.

1 Cuando se visualizan las indicaciones M-CD, presione A.MENU.

Se visualiza el MENU.

2 Seleccione Multi-CD, y presione A.MENU.

El M-CD MENU se visualiza de la siguiente manera:

REPEAT (reproducción repetida)

RANDOM (reproducción aleatoria)

SCAN (reproducción con exploración)

TRACK.LIST (lista de títulos de disco)

PAUSE (pausa)

COMP (compresión y DBE)

ITS-PLAY (reproducción ITS)

ITS-MEMORY (memoria ITS)

TITLE EDIT (edición de título)

Puede operar las funciones deseadas. Para los detalles, refiérase a las páginas para cada una de las funciones.

- Seleccione **BACK** en la visualización del menú o presione **BACK** para volver a la visualización precedente.

También puede presionar **WIDE** en la unidad principal para volver a la visualización precedente.

- Para volver a la visualización de reproducción, presione **BAND/ESC**.

Nota

- Si no se opera la función dentro de aproximadamente 30 segundos, la pantalla vuelve automáticamente a la visualización de reproducción. 

Repetición de reproducción

Hay tres gamas de repetición para el lector de Multi-CD: **M-CD** (repetición de todos los discos en el lector de Multi-CD), **TRACK** (repetición de una pista), y **DISC** (repetición de disco)

1 Presione ▲ o ▼ para seleccionar REPEAT del M-CD MENU, y presione A.MENU.

Se visualizan las indicaciones de REPEAT.

2 Presione ◀ o ▶ para seleccionar la gama de repetición.

Presione ◀ o ▶ hasta que la gama de repetición deseada aparezca en la pantalla.

- **M-CD** — Repite todos los discos en el lector de Multi-CD
- **TRACK** — Repite solamente la pista actual
- **DISC** — Repite el disco actual

Notas

- Si se seleccionan otros discos durante la reproducción repetida, la gama de repetición cambia a **M-CD** (repetición de todos los discos en el lector de Multi-CD).
- Si se realiza la búsqueda musical o avance rápido/retroceso durante la repetición **TRACK** (repetición de una pista), la gama de repetición cambia a **DISC** (repetición de disco). 

Lector de Multi-CD

Reproducción de las pistas en un orden aleatorio

La reproducción aleatoria le permite reproducir las pistas en un orden aleatorio dentro de la gama de repetición **M-CD** (repetición de todos los discos en el lector de Multi-CD) y **DISC** (repetición de disco).

1 Seleccione la gama de repetición.

Consulte *Repetición de reproducción* en la página 30.

2 Presione ▲ o ▼ para seleccionar **RANDOM del M-CD MENU**, y presione **A.MENU**.

Se visualizan las indicaciones de **RANDOM ON/OFF**.

3 Presione ▲ para activar la reproducción aleatoria.

Random :ON aparece en la pantalla. Las pistas se reproducirán en un orden aleatorio dentro de la gama **M-CD** (repetición de todos los discos en el lector de Multi-CD) o **DISC** (repetición de disco) seleccionada anteriormente.

4 Presione ▼ para desactivar la reproducción aleatoria.

Random :OFF aparece en la pantalla. La reproducción de las pistas continuará en el orden normal. 

Exploración de CDs y pistas

Mientras usa la gama de repetición **DISC** (repetición de disco), el comienzo de cada pista en el disco seleccionado se reproduce cerca de 10 segundos. Mientras usa la gama de repetición **M-CD** (repetición de todos los discos en el lector de Multi-CD), el comienzo de cada pista de cada disco se reproduce cerca de 10 segundos.

1 Seleccione la gama de repetición.

Consulte *Repetición de reproducción* en la página 30.

2 Presione ▲ o ▼ para seleccionar **SCAN del M-CD MENU**, y presione **A.MENU**.

Se visualizan las indicaciones de **SCAN ON/OFF**.

3 Presione ▲ para activar la reproducción con exploración.

Scan :ON aparece en la pantalla. Los primeros 10 segundos de cada pista del disco actual (o la primera pista de cada disco) se reproducirán.

4 Cuando encuentre la pista (o disco) deseada(o), presione ▼ para desactivar la exploración.

Scan :OFF aparece en la pantalla. La reproducción de la pista (o disco) continuará.

- Si la pantalla ha vuelto automáticamente a la visualización de reproducción, seleccione **SCAN** de nuevo presionando **A.MENU**.



Nota

- Al término de la exploración de pistas o discos, la reproducción normal de las pistas comenzará de nuevo. 

Reproducción de la lista de pistas

Cuando reproduce discos **CD TEXT**, se puede seleccionar y reproducir las pistas de la lista de pistas visualizada del título.

1 Presione ▲ o ▼ para seleccionar **TRACK LIST del M-CD MENU**, y presione **A.MENU**.

Se visualiza la lista de pistas.

2 Presione ▲ o ▼ para seleccionar la pista que desea reproducir de la lista, y presione **A.MENU**.

La reproducción de la pista seleccionada comienza. Después de esto, las pistas se reproducen en orden.

**Notas**

- Durante la reproducción de pista, las indicaciones de lista se ponen en verde.
- Hasta seis pistas en la lista pueden visualizarse a la vez. Presione ◀ o ▶ para visualizar la lista anterior o siguiente. Cuando la primera o sexta pista se indica en la lista visualizada, presionar ▲ o ▼ cambia a la página anterior o siguiente.
- Títulos de hasta 10 caracteres pueden visualizarse.
- La visualización de algunos caracteres pueden que no sea posible. □

Pausa de la reproducción de un CD

La pausa le permite parar temporalmente la reproducción del CD.

1 Presione ▲ o ▼ para seleccionar PAUSE del M-CD MENU, y presione A.MENU.

Se visualizan las indicaciones de PAUSE ON/OFF.

2 Presione ▲ para activar la pausa.

Pause :ON aparece en la pantalla. La reproducción de la pista actual se detiene.

3 Presione ▼ para desactivar la pausa.

Pause :OFF aparece en la pantalla. La reproducción continuará desde el mismo punto donde la pausa ha sido activada. □

Uso de la compresión y énfasis de los graves

Estas funciones se pueden usar solamente con un lector de Multi-CD que las soporta.

El uso de las funciones COMP (compresión) y DBE (énfasis de graves dinámicos) le permite

ajustar la calidad sonora de la reproducción del lector de Multi-CD. Cada una de las funciones tiene un ajuste de dos pasos. La función COMP equilibra la salida de los sonidos más fuertes y más suaves en volúmenes altos. La función DBE intensifica los niveles de graves para proporcionar un sonido de reproducción más fuerte. Escuche cada uno de los efectos y utilice la función que enfatiza más la reproducción de la pista o CD que esté escuchando.

1 Presione ▲ o ▼ para seleccionar COMP del M-CD MENU, y presione A.MENU.

Se visualizan las indicaciones del ajuste COMP.

- Si el lector de Multi-CD no soporta la función COMP/DBE, se visualiza **NO COMP** cuando se intenta seleccionar la función.

2 Presione ▲ o ▼ para seleccionar el ajuste favorito.

Presione ▲ o ▼ repetidamente para cambiar entre los siguientes ajustes:

COMP OFF—COMP 1—COMP 2—COMP OFF—DBE 1—DBE 2 □

Uso de listas de reproducción ITS

La función ITS (selección instantánea de pista) le permite crear una lista de reproducción de sus pistas favoritas desde el cargador en el lector de Multi-CD. Después de añadir sus pistas favoritas a la lista de reproducción, puede activar la reproducción ITS y reproducir solamente sus pistas favoritas.

Creación de una lista de reproducción con la programación ITS

Se puede usar la función ITS para introducir y reproducir hasta 99 pistas por disco, para hasta 100 discos (con título de disco).

Con los reproductores de multi-CD vendidos antes de CDX-P1250 y CDX-P650, se pueden almacenar hasta 24 pistas en la lista de reproducción).

Lector de Multi-CD

Cuando utilice un lector de Multi-CD que no tenga una función ITS, no se puede seleccionar la reproducción **ITS PLAY**.

1 Reproduzca el CD que desea programar.

Presione **▲** o **▼** para seleccionar el CD.

2 Presione **▲** o **▼** para seleccionar **ITS MEMORY** del **M-CD MENU**, y presione **A.MENU**.

Se visualizan las indicaciones del ajuste **ITS MEMORY**.

3 Seleccione la pista deseada presionando **◀◦▶**.

4 Presione **▲** para almacenar la pista que está siendo reproducida actualmente en **ITS MEMORY**.

MEMORY se visualiza brevemente y la selección actual se añade a la lista de reproducción. La pantalla visualiza **ITS** de nuevo.



Notas

- Después que datos para 100 discos han sido almacenados en la memoria, los datos para un nuevo disco sobreponen los datos más antiguos.
- Si no opera la función dentro de aproximadamente 30 segundos, la pantalla vuelve automáticamente a la visualización de reproducción.

Borrado de una pista de la lista de reproducción ITS

Cuando se desea borrar una pista de la lista de reproducción ITS, se puede hacerlo si la reproducción ITS está activada.

Si la reproducción ITS ya está activada, salte al paso 2. Si la reproducción ITS todavía no está activada, presione **A.MENU**.

1 Reproduzca el CD que desea borrar una pista de la lista de reproducción ITS, y active la reproducción ITS.

Consulte *Reproducción de la lista de reproducción ITS* en esta página.

2 Presione **▲** o **▼** para seleccionar **ITS MEMORY** del menú de **M-CD**, y presione **A.MENU**.

Se visualizan las indicaciones del ajuste **ITS MEMORY**.

3 Seleccione una pista deseada presionando **◀◦▶**.

4 Presione **▼** para borrar una pista de la lista de reproducción ITS.

La pista que está siendo reproducida actualmente se borra de la lista de reproducción ITS y la reproducción de la próxima pista de la lista comienza.

- Si no hay pistas de la lista de reproducción en la gama actual, se visualiza **EMPTY** y la reproducción normal continua.

5 Presione **BAND/ESC** para volver a la visualización de reproducción.



Notas

- Si no opera la función dentro de aproximadamente 30 segundos, la pantalla vuelve automáticamente a la visualización de reproducción.

Reproducción de la lista de reproducción ITS

La reproducción ITS le permite escuchar las pistas que ha introducido en su lista de reproducción ITS. Cuando se activa la reproducción ITS, las pistas de la lista de reproducción ITS en el lector de Multi-CD comenzarán a reproducirse.

1 Seleccione la gama de repetición.

Consulte *Repetición de reproducción* en la página 30.

2 Presione **▲** o **▼** para seleccionar **ITS PLAY** del **M-CD MENU**, y presione **A.MENU**.

Se visualizan las indicaciones de **ITS PLAY ON/OFF**.

3 Presione ▲ para activar la reproducción ITS.

ITS PLAY :ON aparece en la pantalla. La reproducción de las pistas en la lista de reproducción comienza dentro de la gama de repetición **M-CD** (repetición de todos los discos en el lector de Multi-CD) o **DISC** (repetición de disco) seleccionada anteriormente.

- Si no hay pistas programadas en la gama de repetición actual, se visualiza **EMPTY**.

4 Presione ▼ para desactivar la reproducción ITS.

ITS PLAY :OFF aparece en la pantalla. La reproducción continuará en el orden normal desde la pista o CD que está siendo reproducida(o) actualmente.



Nota

- Si no opera la función dentro de aproximadamente 30 segundos, la pantalla vuelve automáticamente a la visualización de reproducción.

Borrado de un CD de la lista de reproducción ITS

Cuando se desea borrar todas las pistas de un CD de la lista de reproducción ITS, se puede hacerlo si la reproducción ITS está desactivada.

1 Reproduzca el CD que desea borrar.

Presione ▲ o ▼ para seleccionar el CD.

2 Presione ▲ o ▼ para seleccionar ITS MEMORY del M-CD MENU, y presione A.MENU.

3 Presione ▼ para borrar todas las pistas del CD que está siendo reproducido actualmente de la lista de reproducción ITS.

Todas las pistas del CD que está siendo reproducido actualmente se borran de la lista de reproducción y se visualiza **CLEAR**.

4 Presione BAND/ESC para volver a la visualización de reproducción.

Uso de las funciones de título de disco

Se puede introducir títulos de CD y visualizarlos. Después, se puede fácilmente buscar y seleccionar un disco deseado para reproducción.

Introducción de títulos de disco

El título de disco le permite introducir títulos de CD de hasta 10 letras, y hasta 100 títulos de disco en el lector de Multi-CD.

1 Reproduzca el CD al cual desea introducir un título.

Presione ▲ o ▼ para seleccionar el CD.

2 Presione ▲ o ▼ para seleccionar TITLE EDIT del M-CD MENU, y presione A.MENU.

Se visualizan las indicaciones del ajuste TITLE EDIT.

- Cuando reproduce un disco CD TEXT, no se puede seleccionar TITLE EDIT. El título de disco ya ha sido grabado en el disco CD TEXT.

3 Presione A.MENU para seleccionar el tipo de carácter deseado.

Presione repetidas veces **A.MENU** para cambiar entre los tipos de caracteres siguientes:

Alfabeto (mayúsculas), **Números y símbolos** — **Alfabeto** (minúsculas)

4 Presione ▲ o ▼ para seleccionar una letra del alfabeto.

Cada presión de ▲ visualiza una letra del alfabeto en el orden de **A B C ... X Y Z**, números y símbolos en **1 2 3 ... @ # <**. Cada presión de ▼ visualiza una letra en el orden inverso, tal como **Z Y X ... C B A**.



5 Presione ► para mover el cursor a la próxima posición de carácter.

Cuando se visualice la letra deseada, presione ► para mover el cursor a la próxima posición y seleccione la próxima letra. Presione ◀ para mover hacia atrás en la pantalla.

6 Mueva el cursor a la última posición presionando ► después de introducir el título.

Al presionar ► una vez más, el título se almacena en la memoria.

7 Presione BAND/ESC para volver a la visualización de reproducción.



Notas

- Los títulos permanecen en la memoria, aún después que se quita el disco del cargador, y se llaman cuando se colocan los discos correspondientes de nuevo.
- Después que datos para 100 discos han sido almacenados en la memoria, los datos para un nuevo disco sobreponen los datos más antiguos.

Visualización de los títulos de discos

Se puede visualizar el título de cualquier disco que tenga sido almacenado con un título.

Presione DISP.

Presione **DISP** repetidamente para cambiar entre las siguientes visualizaciones:

PLAYBACK MODE (Tiempo de reproducción) —

Disc List

La parte más baja de la pantalla cambia como se indica arriba.

Cuando seleccione **Disc List**, los títulos de los discos cargados en el lector de Multi-CD se visualizan en la pantalla.

- Si no ha sido introducido un título para el disco, se visualizará **NO TITLE**.
- Dependiendo del lector de Multi-CD que utilice con este producto, es posible visualizar los títulos de los discos.

Uso de las funciones CD TEXT

Estas funciones se pueden usar solamente con un lector de Multi-CD compatible con CD TEXT.

Algunos discos contienen ciertas informaciones codificadas durante la fabricación. Estos discos pueden contener informaciones tales como el título del disco, título de las pistas, nombre del artista y tiempo de reproducción, y se llaman discos CD TEXT. Solamente estos discos CD TEXT especialmente codificados soportan las funciones enumeradas a continuación.

Visualización de títulos en discos CD TEXT

Presione DISP mientras reproduzca un disco CD TEXT.

Presione **DISP** repetidamente para cambiar entre las siguientes visualizaciones:

Track Title (Título de pista)—**Disc Artist Name** (Nombre de artista del disco) — **T-Artist Name** (Nombre de artista de la pista)

- Si una información específica no ha sido grabada en un disco CD TEXT, se visualizará **NO TITLE**.

Visualización e indicadores

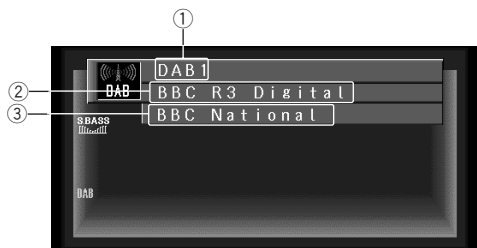

A continuación se explica cómo utilizar este producto para controlar un sintonizador DAB, vendido separadamente. Para los detalles sobre la operación/características específicas del sintonizador DAB, consulte el manual de su sintonizador DAB.

- Este producto no dispone de la función de filtro de idioma.
- Con este producto, se puede operar tres funciones adicionales: lista de servicios disponibles, búsqueda PTY disponible, etiqueta dinámica.

① Indicador BAND

Visualiza la banda en que **DAB** está sintonizada: **DAB1**, **DAB2**, **DAB3**.

② Indicador PRESET NUMBER

Visualiza el número preajustado que se ha seleccionado.

③ Etiqueta de servicio

Indicadores que se iluminan al activarse la función

Indicador	Función
W (THR)*	Pronóstico de tiempo del área (weather)
A (NNC)*	Anuncio (announce)
N (EWS)*	Noticias (news)
T (RFC)*	Anuncios sobre el tráfico y el transporte

* Si se recibe el soporte de anuncio ajustado, se iluminan las letras entre paréntesis.

* Se visualiza "▶" a la izquierda de la emisora recibida actualmente.

Indicadores del estado de DAB

Indicador	Estado
EXTRA	El servicio que se está recibiendo actualmente dispone de un componente de servicio secundario.
TXT	El servicio recibido actualmente tiene una etiqueta dinámica.
DAB	Cuando la recepción DAB es posible.

1 Presione SOURCE para seleccionar el sintonizador DAB.

Presione **SOURCE** hasta que aparezca **DAB**.

2 Utilice VOLUME para ajustar el nivel del sonido.

Gire para aumentar o disminuir el volumen.

3 Presione BAND/ESC para seleccionar una banda.

Presione **BAND/ESC** hasta que se visualice la banda deseada: **DAB1**, **DAB2**, **DAB3**.

4 Presione ◀ o ▶ para seleccionar un servicio.

El servicio se mueve hacia arriba o hacia abajo, paso a paso.

Sintonizador DAB

5 **Presione y mantenga presionado ◀ o ▶ durante un segundo y suéltelo para seleccionar un conjunto.** 

Conmutación de la visualización

Presione DISP para seleccionar la visualización deseada.

Presione **DISP** repetidamente para conmutar entre las visualizaciones siguientes:

Etiqueta de servicio y lista de canales preajustados → Etiqueta de servicio y etiqueta de componente de servicio → Etiqueta de servicio y etiqueta dinámica → Etiqueta de servicio y etiqueta de conjunto

La parte más baja de la visualización de estado de fuente cambia como se muestra arriba.



Nota

- Con un componente de servicio que no tenga un etiqueta de componente de servicio o etiqueta dinámica, no se visualiza nada cuando se cambia a la etiqueta de componente de servicio y etiqueta dinámica. 

Uso de la etiqueta dinámica

La etiqueta dinámica le provee una información con caracteres sobre el componente de servicio que está escuchando actualmente. Usted puede mover la información visualizada.



Notas

- El sintonizador memoriza automáticamente las tres últimas etiquetas dinámicas recibidas, reemplazando el texto de la recepción más antigua con el nuevo texto recibido.

- Cuando se indica la etiqueta dinámica del servicio que está siendo recibido actualmente, se visualiza el indicador actual.

Visualización de la etiqueta dinámica

1 Presione PAUSE/TEXT en la unidad principal para visualizar la etiqueta dinámica.

- Presione **PAUSE/TEXT** en la unidad principal una vez más, o presione **BAND/ESC**, y el modo de etiqueta dinámica se cancelará.
- Cuando ninguna etiqueta dinámica está siendo recibido, **NO TEXT** se visualiza.

2 Presione ◀ o ▶ para llamar las tres etiquetas dinámicas más recientes.

Presionar ◀ o ▶ para cambiar entre la visualización de la etiqueta dinámica actual y la visualización de las tres etiquetas dinámicas más recientes.

- Si no hay datos de la etiqueta dinámica en la memoria, la visualización no cambia.

3 Presione ▼ para desplazar la etiqueta dinámica.

- Al visualizar la etiqueta dinámica, no opere hasta que estacione su automóvil con seguridad.
- Si se presiona ▲ durante el movimiento de la información, se vuelve a la primera línea.
- Si se selecciona el modo de etiqueta dinámica de nuevo después de haberlo cancelado, la información puede cambiar a la última etiqueta disponible. 

Activación y desactivación del anuncio de tráfico y del anuncio de transporte

- Presione **TA/NEWS** para activar el anuncio de tráfico y el anuncio de transporte. El indicador **T(RFC)** se ilumina.
- Presione **TA/NEWS** otra vez para desactivar el anuncio de tráfico y el anuncio de transporte.



Cancelación de las interrupciones de anuncio del tráfico y del anuncio de transporte

• Para cancelar las interrupciones de anuncio del tráfico y del anuncio de transporte, presione **TA/NEWS** durante una interrupción del anuncio.



Activación o desactivación del anuncio de noticias

• Presione **TA/NEWS** durante 2 segundos para activar el anuncio de noticias.

El indicador **N(EWS)** se ilumina.

• Presione de nuevo **TA/NEWS** durante 2 segundos para desactivar el anuncio de noticias.

Introducción a las operaciones avanzadas del sintonizador DAB

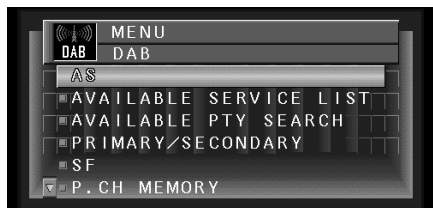

1 Para indicaciones cuando la fuente es DAB, presione A.MENU.

Se visualiza el MENU.

2 Seleccione DAB y presione A.MENU.

El menú DAB se visualiza de la siguiente manera.

AS (soporte de anuncios)

AVAILABLE SERVICE LIST (lista de servicios disponibles)

PRIMARY/SECONDARY (primario/secundario)

SF (seguimiento de servicio)

PCH MEMORY (memoria de canales preajustados)

Puede operar una función deseada. Para los detalles, refiérase a las páginas para cada una de las funciones.

• Seleccione **BACK** en la visualización del menú o presione **BACK** para volver a la visualización precedente.

También puede presionar **WIDE** en la unidad principal para volver a la visualización precedente.

• Para volver a la visualización de reproducción, presione **BAND/ESC**.

• Si no opera la función dentro de aproximadamente 30 segundos, la pantalla vuelve automáticamente a la visualización de reproducción.

Ajuste de la interrupción de soporte de anuncio

Aún cuando no escuche a fuentes no DAB, la función de soporte de anuncio le permite escuchar automáticamente al soporte de anuncio ajustado. Cuando el anuncio por interrupción termina, la unidad vuelve a la fuente original. Cuando escucha a una transmisión DAB, usted puede cambiar el ajuste para la activación/desactivación de interrupción para anuncio, excepto para los anuncios de alarma. El cambio entre los anuncios es como sigue:

Anuncio que está siempre activado:

• Alarma (Alarm)

Anuncios operados TA/NEWS:

• Tráfico (Indicador "TRFC")

• Transporte (Indicador "TRFC")

Sintonizador DAB

- Noticias (News) (Sostenga durante 2 segundos.)

Anuncios operados con el menú de funciones:

WEATHER:

- Tiempo (Weather)

ANNOUNCE:

- Advertencia/Servicio (Warning)
- Anuncio de eventos (Event)
- Eventos especiales (Special Event)
- Finanzas (Finance)
- Deporte (Sports)
- Información (Information)

1 Presione ▲ o ▼ para seleccionar AS del DAB MENU, y presione A.MENU.

Se visualizan las indicaciones del ajuste ANNOUNCEMENT SUPPORT.

2 Presione ◀ o ▶ para seleccionar el anuncio deseado.

3 Presione ▲ o ▼ para seleccionar ON o OFF.



Selección de servicios de la lista de servicios disponibles

La lista de servicios disponibles le permite ver la lista de los servicios disponibles y seleccionar uno de ellos para su recepción, si el conjunto recibido actualmente tiene múltiples servicios.

1 Presione ▲ o ▼ para seleccionar AVAILABLE SERVICE LIST del DAB MENU, y presione A.MENU.

Se visualiza la lista de servicios disponibles.

2 Presione ▲ o ▼ para seleccionar el servicio que desea escuchar del AVAILABLE SERVICE LIST, y presione A.MENU.

Puede escuchar al servicio seleccionado.

Búsqueda de los PTY disponibles

La búsqueda de los PTY disponibles le permite ver la lista de los PTY disponibles en la conjunto actual y seleccionar uno de ellos para su recepción.

- La función de búsqueda de los PTY disponibles es diferente de la función de búsqueda de PTY. Con este producto, podrá operar solamente la búsqueda de PTY disponible.

1 Presione ▲ o ▼ para seleccionar AVAILABLE PTY SEARCH del DAB MENU, y presione A.MENU.

Se visualiza una lista PTY de las emisoras que están siendo recibidas actualmente.

2 Presione ▲ o ▼ para seleccionar el tipo de programa.

3 Presione A.MENU para iniciar la búsqueda.



Notas

- El método de PTY visualizado es angosto. El método ancho no se puede seleccionar cuando se está utilizando DAB como fuente. (Refiérase a la página 17.)
- Si no hay PTY disponible en el conjunto actual, no podrá conmutar al modo de búsqueda de PTY disponible.
- Si no es posible encontrar un servicio que transmita el tipo de programa seleccionado, **NOT FOUND** (No encontrado) se visualiza durante unos instantes, y el sintonizador DAB vuelve al servicio anterior.

Función de componente de servicio

Si el servicio recibido actualmente tiene un componente de servicio secundario (**EXTRA** se ilumina), el cambio de componente de servicio es posible.

1 Presione ▲ o ▼ para seleccionar **PRIMARY/SECONDARY** del **DAB MENU**, y presione **A.MENU**.

Se visualizan los ajustes **PRIMARY/SECONDARY**.

2 Presione ◀ o ▶ para seleccionar el ítem que desea ajustar.

Función **P.CH MEMORY**

Se puede memorizar el servicio deseado y llamarlo desde la lista **P.CH** de cada 6 servicios visualizados.

1 Presione ▲ o ▼ para seleccionar **P.CH MEMORY** del **DAB MENU**, y presione **A.MENU**.

Se visualizan los ajustes **P.CH RECALL/MEMORY**.

2 Presione ◀ o ▶ durante 0,5 segundos o más para seleccionar un conjunto.

3 Presione ▲ o ▼ para seleccionar el conjunto que desea memorizar.

4 Presione **A.MENU** durante 2 segundos o más para memorizar el conjunto seleccionado.

- Presione **A.MENU** durante 0,5 segundos para llamar el conjunto memorizado anteriormente.



Visualización e indicadores

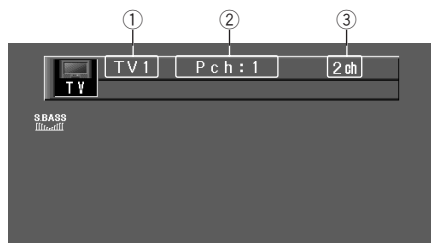

A continuación se explica cómo utilizar este producto para controlar un sintonizador de TV, que se vende separadamente.

- Con este producto, puede operar la lista de canales preajustados como una función adicional.
- Presione **DISP** para cambiar entre las visualizaciones de TV y la lista de P.CH.

① Indicador BAND

Visualiza la banda en que la TV está sintonizada: **TV1**, **TV2**.

② Indicador PRESET NUMBER

Visualiza el número preajustado que se ha seleccionado.

③ Indicador CHANNEL

Visualiza el canal que se ha seleccionado.

Operaciones básicas

1 Presione SOURCE para seleccionar el sintonizador de TV.

Presione **SOURCE** hasta que aparezca **TV**.

2 Utilice VOLUME para ajustar el nivel del sonido.

Gire para aumentar o disminuir el volumen.

3 Presione ◀ o ▶ para sintonizar una emisora.

- Si presiona ◀ o ▶ durante aproximadamente un segundo y suelta, puede realizar la sintonización por búsqueda.

Almacenamiento de las emisoras

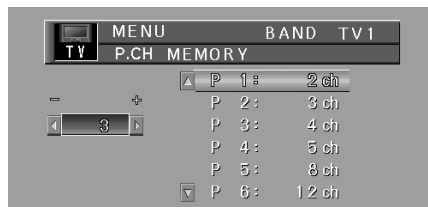

1 Presione ▲ o ▼ para seleccionar P.CH MEMORY del TV MENU, y presione A.MENU.

Se visualizan las indicaciones P.CH MEMORY.

2 La presión de ◀ o ▶ durante un segundo permite el ajuste fino de la frecuencia.

3 Presione ▲ o ▼ para seleccionar el número preajustado que desea utilizar para memorizar.

Presione ◀ o ▶ durante dos segundos o más. Al soltar el botón, se recibe una emisora fuerte. ▶: La búsqueda comienza desde una frecuencia alta.

◀: La búsqueda comienza desde una frecuencia baja.

Presione el botón ◀ o ▶ opuesto al presionado para iniciar la búsqueda para detenerla.

4 Presione A.MENU y se memoriza la frecuencia.

Nota

- Hasta 12 emisoras pueden memorizarse en una banda.

Llamada de las emisoras

Presione **▲** o **▼** para seleccionar un canal preajustado. 

Cambio de una banda

Presione **BAND** para seleccionar la banda deseada.

Presione **BAND** repetidamente para cambiar entre las siguientes bandas:

TV 1 → TV 2 

Menú de TV

El menú de TV tiene las siguientes funciones:

BSSM (memoria secuencial de las mejores emisoras)

P.CH MEMORY (memoria de canal preajustado) (Refiérase a la página 33.)

Presione **BSSM** repetidamente para activar o desactivar la función **BSSM**. Cuando termine, la pantalla cambia al modo de lista de canales preajustados.



Nota

- Se no opera la función dentro de aproximadamente 30 segundos, la pantalla vuelve automáticamente a la visualización precedente. 

BSSM (Memoria Secuencial de las Mejores Emisoras)

La función BSSM memoriza automáticamente las emisoras de radiodifusión con señal más fuerte en orden ascendente desde el canal más bajo.

1 Presione BAND/ESC para visualizar la banda que desea usar para BSSM.

2 Seleccione BSSM desde el menú de TV, y presione A.MENU.

Se visualizan las indicaciones del ajuste BSSM.

3 Presione ▲ para activar la función BSSM. BSSM empieza a destellar. Mientras BSSM esté destellando, las seis frecuencias más fuertes se almacenan en el orden de intensidad de la señal. Cuando se termina, BSSM deja de destellar.

- Para cancelar el proceso de almacenaje, presione ▼.



Notas

- Hasta 12 emisoras pueden memorizarse en 1 banda.
- En regiones donde la recepción de no más que 12 emisoras es posible, las emisoras memorizadas anteriormente permanecen en la memoria. 

Selección de canales de la lista de canales preajustados

La lista de canales preajustados le permite ver y seleccionar canales de la lista de canales preajustados.

Cuando la fuente es TV, presione DISP.

Se visualizan los canales preajustados de **CH 1** a **CH12**. 

Visualización e indicadores

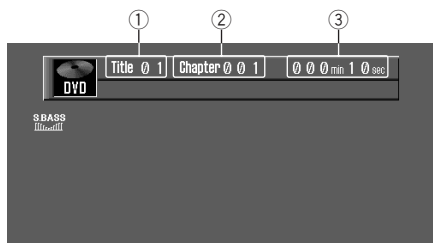

A continuación se explica cómo utilizar este producto para controlar un DVD, que se vende separadamente. Para los detalles de las operaciones/funciones del lector de DVD o lector de Multi-DVD, consulte el manual de instrucciones del respectivo producto.

① Indicador TITLE NUMBER

Visualiza el título que está siendo reproducido.

② Indicador CHAPTER (or TRACK) NUMBER indicator

Visualiza el capítulo (pista) que está siendo reproducido(a).

③ Indicador PLAY TIME

Visualiza el tiempo transcurrido del capítulo (pista) actual.

1 Ponga un DVD (o CD) en el lector de DVD.

La reproducción comenzará automáticamente. El menú del disco DVD puede visualizarse.

2 Utilice VOLUME para ajustar el nivel del sonido.

Gire para aumentar o disminuir el volumen.

3 Para realizar el avance o retroceso rápido, mantenga presionado ◀ o ▶.

4 Para saltar hacia atrás o hacia adelante para otra pista, presione ◀ o ▶.

Presionar ▶ salta al inicio del próximo capítulo (o pista). Presionar ◀ una vez salta al inicio del capítulo (o pista) actual. Presionar de nuevo salta a la pista anterior.



Nota

- Si continúa presionando **FORWARD** (▶▶) o **REVERSE** (◀◀) durante 5 segundos, el color de la marca de avance rápido cambia de blanco a azul. Cuando esto ocurre, el avance rápido continúa aunque se suelte **FORWARD** (▶▶) o **REVERSE** (◀◀). Para continuar la reproducción en un punto deseado, presione **PLAY/PAUSE** (▶/II). ◻

Introducción a las operaciones avanzadas del lector de DVD

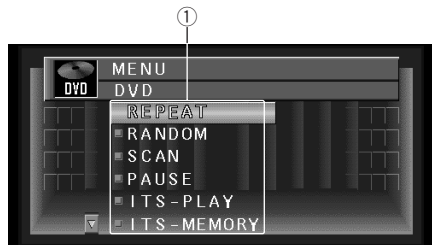

① Visualización FUNCTION

Visualiza el estado de la función.

1 Presione A.MENU cuando se visualicen las indicaciones de la fuente DVD.

Se visualiza el MENU.

2 Seleccione DVD y presione A.MENU.

El menú de DVD se visualiza de la siguiente manera:

REPEAT (reproducción repetida) (Vea la página 52.)

RANDOM (reproducción aleatoria)

SCAN (reproducción con exploración)

PAUSE (pausa)

ITS-PLAY (reproducción ITS)

ITS-MEMORY (memoria ITS)

Puede operar una función deseada. Para los detalles, refiérase a las páginas para cada una de las funciones.

- **RANDOM**, **SCAN** y **PAUSE** están disponibles para la reproducción de CDs.
- **ITS-PLAY** y **ITS-MEMORY** están disponibles para un lector de Multi-DVD conectado. (Para los detalles sobre la estas funciones y operación, consulte el manual de instrucciones del lector de Multi-DVD.)
- Seleccione **BACK** en la visualización de menú o presione **BACK** para volver a la visualización anterior.

También puede presionar **WIDE** en la unidad principal para volver a la visualización anterior.

- Para volver a la visualización de reproducción, presione **BAND/ESC**.



Nota

- Si no opera la función dentro de aproximadamente 30 segundos, la pantalla vuelve automáticamente a la visualización de reproducción. ■

Acerca del interruptor de modo de operación de control remoto

Cuando realice operaciones que no sean aquellas descritas anteriormente, ajuste el interruptor de modo de operación de control remoto a la posición DVD. (Esto permite la operación del lector de DVD conectado.) ■

Visualización de información

1 Cuando la fuente es DVD, presione DISP.

Cada vez que se presiona DISP, la información visualizada cambia.

Cuando el interruptor de modo de operación de control remoto es **AUDIO**:

PLAYBACK MODE (tiempo de reproducción)—
DVD Display (Vídeo de DVD)

Cuando el interruptor de modo de operación de control remoto es **DVD**:

Visualización de información 1 → Visualización de información 2 → Ninguna visualización de información → Retorno a la visualización de información 1



Notas

- La función **DISP** en la unidad principal es igual que la función **DISP** en el control remoto cuando el interruptor de modo de operación es **AUDIO**.
- Con la visualización de información 1, se puede buscar por una cena deseada especificando el título, capítulo o tiempo, y cambiar a los ajustes de audio, subtítulo y ángulo.
- También se puede especificar el título, capítulo y tiempo con la visualización de información 2. Con esta unidad, la pista hacia arriba/hacia abajo no funciona con el lector de Multi-DVD. 

Reproducción de disco

Presione PLAY/PAUSE.

La marca de reproducción se visualiza durante 4 segundos y la reproducción del disco comienza.



Notas

- Presionar **PLAY/PAUSE** durante la reproducción de un disco pausa la reproducción.
- Si el último disco reproducido fuera un DVD, la reproducción comienza desde el punto en el disco en donde se interrumpió la reproducción anteriormente. Con algunos discos, puede que aparezca un menú y la reproducción puede que no sea posible desde donde se interrumpió anteriormente. 

Avance y retorno de capítulo y pista

Salto al capítulo/pista siguiente

Durante la reproducción, presione NEXT (▶▶).

Los números de capítulo/pista se visualizan durante 8 segundos y se puede avanzar al capítulo/pista siguiente.

Retorno al capítulo/pista precedente

Durante la reproducción, presione PREVIOUS (◀◀).

Los números de capítulo/pista se visualizan durante 8 segundos y se puede retornar al comienzo del capítulo/pista actual.

Presione **PREVIOUS (◀◀)** dos veces en sucesión para ir al comienzo del capítulo/pista antes del capítulo/pista actual.



Nota

- Mantener presionado ◀ o ▶ en la unidad principal también realiza la misma operación.

Especificación de título/capítulo/pista (búsqueda directa)

Especificación de título

1 Cuando el disco esté parado, presione el botón numérico correspondiente al número del título deseado.

El número del título se visualiza durante 8 segundos y la reproducción comienza desde el título seleccionado.

Para seleccionar **3**, presione **3**.

Para seleccionar **10**, presione **10 y 0** en orden.

Para seleccionar **23**, presione **10, 10 y 3** en orden.

Especificación de capítulo

1 Presione el botón numérico correspondiente al número del capítulo deseado durante la reproducción.

El número del capítulo se visualiza durante 8 segundos y la reproducción comienza desde el capítulo seleccionado.

Para seleccionar **3**, presione **3**.

Para seleccionar **10**, presione **10 y 0** en orden.

Para seleccionar **23**, presione **10, 10 y 3** en orden.

Especificación de pista

1 Presione el botón numérico correspondiente al número de la pista deseada.

El número de la pista se visualiza durante 8 segundos y la reproducción comienza desde la pista seleccionada.

Para seleccionar **3**, presione **3**.

Para seleccionar **10**, presione **10** y **0** en orden.

Para seleccionar **23**, presione **10**, **10** y **3** en orden.



Notas

- Con algunos discos, la marca de prohibido puede visualizarse y la operación puede que no sea posible.
- Con Video CD, la búsqueda directa no es posible durante la reproducción PBC. □

Avance/retroceso rápido de disco

Avance rápido

1 Durante la reproducción, continúe presionando FORWARD (▶▶).

La marca de avance rápido se visualiza mientras se presiona el botón, realizándose el avance rápido del disco.

2 Suelte FORWARD (▶▶) en el punto que desea ver/escuchar.

La reproducción continúa desde este punto.



Notas

- Si continúa presionando **FORWARD (▶▶)** durante 5 segundos, el color de la marca de avance rápido cambia de blanco a azul. En este caso, el avance rápido continúa aun cuando se suelte **FORWARD (▶▶)**. Para continuar la reproducción desde un punto deseado, presione **PLAY/PAUSE (▶/II)**.
- Si realiza el avance rápido hasta el fin de un CD, el avance rápido continúa desde el comienzo del disco.
- El avance rápido puede que no sea posible en ciertas localizaciones en algunos discos. Si esto ocurre, la reproducción normal continuará automáticamente.

Retroceso rápido

1 Durante la reproducción, continúe presionando **REVERSE** (◀◀).

La marca de retroceso rápido se visualiza mientras se presiona el botón, realizándose el retroceso rápido del disco.

2 Suelte **REVERSE** (◀◀) en el punto que desea ver/escuchar.

La reproducción continuará desde este punto.



Notas

- Si continúa presionando **REVERSE** (◀◀) durante 5 segundos, el color de la marca de retroceso rápido cambia de blanco a azul. En este caso, el retroceso rápido continúa aun cuando se suelta **REVERSE** (◀◀). Para continuar la reproducción en un punto deseado, presione **PLAY/PAUSE** (▶/II).
- Si realiza el retroceso rápido hasta el comienzo de un CD, la reproducción normal continuará.
- El retroceso rápido puede que no sea posible en ciertas localizaciones en algunos discos. Si esto ocurre, la reproducción normal continuará automáticamente. ◻

Parada de la reproducción

Presione **STOP** (■).



Nota

- Cuando se interrumpe la reproducción de un DVD o Video CD (solamente durante la reproducción PBC) presionando **STOP** (■), tal localización en el disco se memoriza, permitiendo la reproducción desde tal punto cuando se reproduce de nuevo el disco. ◻

Reproducción de imagen congelada, cuadro a cuadro y cámara lenta

Reproducción de imagen congelada

Esto le permite pausar la reproducción y ver una imagen congelada.

Presione **PLAY/PAUSE** (▶/II) durante la reproducción.

La marca de reproducción congelada se visualiza durante 4 segundos y la reproducción se pone en pausa permitiéndole ver una imagen congelada.

- Para volver a la reproducción normal, presione **PLAY/PAUSE** (▶/II) una vez más.

Reproducción de cuadro a cuadro

Esto le permite mover progresivamente un cuadro a la vez durante la reproducción.

Presione STEP (II▶)

Cada vez que se presiona **STEP (II▶)**, se mueve un cuadro hacia adelante.

- Para volver a la reproducción normal, presione **PLAY/PAUSE (▶/II)**.

Reproducción en cámara lenta

Esto le permite ver la reproducción en cámara lenta.

Presione STEP (II▶) durante 1 segundo durante la reproducción.

La marca de reproducción en cámara lenta se visualiza, y la reproducción en cámara lenta hacia adelante comienza.

- Para volver a la reproducción normal, presione **PLAY/PAUSE (▶/II)**.



Notas

- No se produce sonido durante una reproducción de imagen congelada, cuadro a cuadro o cámara lenta.
- Dependiendo del disco y de la localización de reproducción en el disco, la marca de prohibido puede visualizarse indicando que la reproducción de imagen congelada, cuadro a cuadro o cámara lenta no es posible.
- Con algunos discos, las imágenes pueden que no aparezcan nítidas durante la reproducción de cuadro a cuadro y en cámara lenta.
- La reproducción regresiva cuadro a cuadro y la reproducción regresiva en cámara lenta son posibles solamente si se conecta un XDV-P9.



Operación utilizando la visualización de información 1

Especifique el título, capítulo o tiempo para buscar por una cena deseada y reproducirla.

1 Empuje la palanca de mando del control remoto hacia la izquierda/derecha para seleccionar título o capítulo (o pista) en la visualización de información 1.

El ítem seleccionado se indica en verde.

2 Empuje la palanca de mando del control remoto hacia arriba/abajo para indicar el número deseado.

3 Presione la palanca de mando del control remoto verticalmente hacia abajo para completar la selección.



Notas

- También puede especificar un título, capítulo (o pista) o tiempo directamente sin utilizar una visualización de información. (Refiérase a la página 49.)
- Con discos que tienen menús, se puede presionar **MENU** para seleccionar la visualización de menú.
- Algunos discos pueden presentar una marca de prohibido, indicando que la visualización de título y capítulo no es posible.
- No se puede especificar un capítulo en el modo de parada.
- Si no realiza ninguna operación durante aproximadamente ocho segundos, el número especificado se cancela.

Especificación del tiempo

Se puede especificar un tiempo desde el cual se empezará la reproducción (búsqueda de tiempo).

1 Empuje la palanca de mando del control remoto hacia la izquierda/derecha para seleccionar el tiempo en la visualización de información 1.

El ítem seleccionado se indica en verde.

2 Introduzca el tiempo con los botones numéricos del control remoto.

Ejemplos:

10 minutos y 09 segundos: presione **1, 0, 0,** y **9** en orden.

78 minutos y 00 segundos: presione **7, 8, 0** y **0** en orden. Presione **C** para borrar los números introducidos.

3 Presione la palanca de mando del control remoto verticalmente hacia abajo para completar la selección.



Notas

- Algunos discos pueden presentar la marca de prohibido, indicando que la visualización de título y capítulo es posible.
- No se puede especificar un tiempo en el modo de parada.
- Si no realiza ninguna operación durante aproximadamente ocho segundos, el número especificado se cancela.

Cambio del audio, subtítulo y ángulo

Puede cambiar el audio, subtítulo y ángulo si esta información está grabada en el disco.

1 Empuje la palanca de mando del control remoto hacia la izquierda/derecha para seleccionar Audio, S.TITLE o ANGLE en la visualización de información 1.

El ítem seleccionado se indica en verde.

2 Empuje la palanca de mando en el control remoto hacia arriba/abajo para seleccionar un ajuste deseado, y presione.



Nota

- Puede cambiar los ajustes del audio, subtítulo y ángulo durante la reproducción con AUDIO, S.TITLE y ANGLE.

Operación con la visualización de información 2

Con la visualización de información 2, puede ajustar la gama de la reproducción repetida y los ajustes de los canales derecho/izquierdo de audio. También puede especificar un título, capítulo y tiempo.

Cambio de la gama de la reproducción repetida

Puede ajustar la gama de la reproducción repetida para un disco, título o capítulo.
(Reproducción repetida)

1 Empuje la palanca de manco del control remoto hacia la izquierda/derecha para seleccionar la gama de reproducción repetida en la visualización de información 2.

El ítem seleccionado se indica en verde.

2 Empuje la palanca de manco del control remoto hacia arriba/abajo para seleccionar el ajuste deseado, y presione.



Notas

- Con la reproducción repetida de un disco, después de la reproducción de la última pista, se visualiza un menú o se detiene la reproducción.
- Empuje la palanca de mando del control remoto hacia la izquierda/derecha para seleccionar **Audio**, **S.TITLE** o **ANGLE** en la visualización de información 1.

Cambio de los canales izquierdo/derecho de audio

Puede seleccionar entre Audio L+R y L+R.

1 Empuje la palanca de mando del control remoto hacia la izquierda/derecha para seleccionar el ajuste de audio en la visualización de información 2.

El ítem seleccionado se indica en verde.

2 Empuje la palanca de mando del control remoto hacia arriba/abajo para seleccionar el ajuste deseado.

Para los detalles acerca de la operación utilizando el menú de configuración del lector de DVD, consulte el manual de instrucciones del lector de DVD.



Ajustes de audio

Introducción a los ajustes de audio

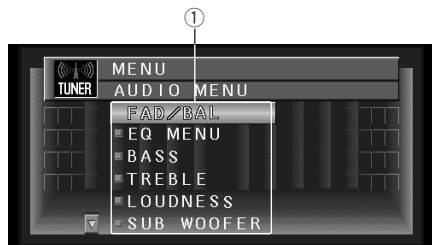

La visualización para este menú es igual, independientemente de la fuente en que lo opere.

1 Visualización AUDIO

Visualiza el estado de los ajustes de audio.

1 Presione A.MENU en cada visualización de fuente.

Se visualiza el MENU.

2 Presione ▲ o ▼ para seleccionar AUDIO, y presione A.MENU.

El AUDIO MENU se visualiza de la siguiente manera:

FAD/BAL (ajuste de potenciómetro/equilibrio)—**EQ MENU** (ajuste de la curva del ecualizador)—**BASS** (graves)—**TREBLE** (agudos)—**LOUDNESS** (sonoridad)—**SUB WOOFER** (subgraves)—**NON FADING** (sin atenuación)—**HPF** (filtro de pas-alto)—**SLA** (ajuste del nivel de la fuente)

Puede operar una función deseada. Para los detalles, refiérase a las páginas para cada una de las funciones.

NON FADING se visualiza solamente cuando **S.W CTRL:EXTERNAL** no está ajustado a INT MENU (no se visualiza SUB WOOFER).

- Cuando el ajuste del controlador de altavoz de graves secundario se encuentra en **S.W CTRL:INTERNAL**, o **REAR SP: S.W**, podrá conmutar a **SUB WOOFER**. (Refiérase a la página 57.)

- Cuando el ajuste del controlador de altavoz de graves secundario se encuentra sólo en **S.W CTRL:EXTERNAL**, podrá cambiar al modo de activación/desactivación de salida sin extinción. (Refiérase a la página 57.)

- Cuando se selecciona el sintonizador FM como la fuente, se puede cambiar a **SLA**.

- Seleccione **BACK** en la visualización de menú o presione **BACK** para volver a la visualización precedente.

También puede presionar **WIDE** en la unidad principal para volver a la visualización precedente.

- Para volver a la visualización precedente, presione **BAND/ESC** o **WIDE** en el control remoto.

- Cuando el ajuste es **REAR SP: S.W**, las indicaciones **FAD/BAL** son para **BAL**.



Nota

- Si no se opera la función de audio dentro de aproximadamente 30 segundos, la pantalla vuelve automáticamente a la visualización de la fuente. ■

Ajuste del ecualizador de enfoque de sonido

Aclarando la imagen de sonido de los vocales e instrumentos permitirá la realización de un entorno acústico más natural y placentero posible.

Una cuidadosa selección de las posiciones de audición permitirá obtener incluso un mejor disfrute del sonido.

- **FRT1** refuerza los agudos en la salida delantera y los graves en la salida trasera.
 - **FRT2** refuerza los agudos y los graves en la salida delantera y los graves en la salida trasera. (El refuerzo de los graves es el mismo tanto para salida delantera como trasera.)
- Para ambos ajustes, **FRT1** y **FRT2**, el ajuste **H** (Alto) proporciona un efecto más acentuado que el ajuste **L** (Bajo).

1 Presione SFEQ en la unidad principal para seleccionar el modo SFEQ deseado.

Presione **SFEQ** en la unidad principal repetidamente para cambiar entre los siguientes ecualizadores de foco de sonido.

FRT1-H (delantera 1-alta) — **FRT1-L** (delantera 1-baja) — **FRT2-H** (delantera 2-alta) — **FRT2-L** (delantera 2-baja) — **CUSTOM** (personalizable) — **OFF** (desactivado)

2 Presione ◀ o ▶ para seleccionar la posición deseada.

Presione ◀ o ▶ hasta que aparezca la posición deseada en la pantalla.

LEFT (izquierdo) — **CENTER** (central) — **RIGHT** (derecho)



Notas

- Si usted ajusta los graves o los agudos, **CUSTOM** memoriza el modo **SFEQ** en el que se han ajustado los graves y los agudos según sus preferencias.

- Se cambia el modo **SFEQ**, la función **HPF** se desactiva automáticamente. Cuando activa la función **HPF** después de seleccionar el modo **SFEQ**, puede combinar la función **HPF** con la función **SFEQ**.

Uso del ajuste del equilibrio

Se puede seleccionar el ajuste de potenciómetro/equilibrio que proporciona un entorno de audición ideal en todos os asientos ocupados.

1 Presione ▲ o ▼ para seleccionar AUDIO del menú, y presione A.MENU.

Se visualiza el AUDIO MENU.

2 Seleccione FAD/BAL (o BAL), y presione A.MENU.

Se visualizan las indicaciones del ajuste del potenciómetro/equilibrio.

Cada presión de ▲ o ▼ mueve el equilibrio de los altavoces delanteros/traseros hacia adelante o hacia atrás.

- **FRONT:15 – REAR:15** se visualiza mientras el equilibrio de los altavoces delanteros/traseros se mueve hacia adelante o hacia atrás.
- **FR:00** es el ajuste apropiado cuando se usan solamente dos altavoces.
- Cuando el ajuste de la salida trasera es **REAR SP:S.W**, no es posible ajustar el equilibrio de los altavoces delanteros/traseros. Consulte *Ajuste de la salida trasera y controlador de graves secundario* en la página 60.

3 Presione ◀ o ▶ para ajustar el equilibrio de los altavoces izquierdos/derechos.

Cuando se presiona ◀ o ▶, se visualiza **LR:0**. Cada presión de ◀ o ▶ mueve el equilibrio de los altavoces izquierdos/derechos hacia la izquierda o hacia la derecha.

- **LEFT:9 – RIGHT:9** se visualiza mientras se mueve el equilibrio de los altavoces izquierdos/derechos hacia la izquierda o hacia la derecha.



Ajustes de audio

Uso del ecualizador

El ecualizador gráfico le permite ajustar la ecualización de acuerdo a las características del interior del coche.

Llamada de las curvas de ecualización

Hay siete curvas de ecualización almacenadas que se pueden llamar fácilmente en cualquier momento.

A continuación se muestra la lista de las curvas de ecualización:

Visualización	Curva de ecualización
SUPER BASS	Supergraves
POWERFUL	Potente
NATURAL	Natural
VOCAL	Vocal
CUSTOM1,2	Personalizado1,2
FLAT	Neutro

- **CUSTOM1** y **CUSTOM2** son curvas del ecualizador personalizables.
- Es posible crear una curva **CUSTOM1** separada para cada fuente. (El lector de CD incorporado y el lector de Multi-CD se ajustan automáticamente al mismo ajuste de curva del ecualizador cuando se utiliza el AVH-P6400CD.)
- Si realiza ajustes cuando está seleccionada una curva que no sea **CUSTOM2**, los ajustes de la curva del ecualizador se memorizan en **CUSTOM1**.
- Es posible crear una curva **CUSTOM2** común para todas las fuentes.
- Si realiza ajustes cuando está seleccionada la curva **CUSTOM2**, la curva **CUSTOM2** se actualiza.
- Cuando se selecciona **FLAT**, no se hace ningún suplemento o corrección al sonido. Esto es útil para verificar el efecto de las curvas del ecualizador cambiándose alternativamente entre **FLAT** y una otra curva de ecualización.

Presione EQ en la unidad principal para seleccionar el ecualizador deseado.

Presione **EQ** en la unidad principal repetidamente para cambiar entre los siguientes ecualizadores.

SUPER BASS—POWERFUL—NATURAL—VOCAL—CUSTOM1—CUSTOM2—FLAT 

Ajuste de las curvas de ecualización

Los ajustes de la curva del ecualizador seleccionada actualmente se pueden ajustar de la manera deseada. Las configuraciones de las curvas de ecualización ajustadas se memorizan en **CUSTOM1** o **CUSTOM2**.

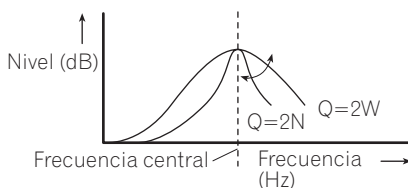

1 Presione \blacktriangle o \blacktriangledown para seleccionar EQ MENU del AUDIO MENU, y presione A.MENU.

Se visualiza el menú del ecualizador.

BAND (banda)

LEVEL (nivel de ajuste)

FREQUENCY (frecuencia)

Q FACTOR (factor de calidad)

2 Seleccione la banda de ecualización deseada para ajustar con $\blacktriangleleft/\blacktriangleright$.

BAND (banda)

LOW (bajo)—**MID** (mediano)—**HIGH** (alto)

LEVEL (nivel de ajuste)

• Se visualiza **+6** — **-6** mientras se aumenta o disminuye el nivel de ajuste.

FREQUENCY (frecuencia)

LOW : 40—80—100—160 (Hz)

MID : 200—500—1 k—2 k (Hz)

HIGH : 3.15 k—8 k—10 k—12.5 k (Hz)

Q FACTOR (factor de calidad)

2 N—1 N—1 W—2 W

Se puede ajustar la frecuencia central y el factor Q (características de curva) de cada banda de curva seleccionada actualmente (**LOW/MID/HIGH**).

1 Presione ▲ o ▼ para seleccionar EQ MENU del AUDIO MENU, y presione A.MENU.

Se visualiza el EQ MENU.

BAND (banda)

LEVEL (nivel de ajuste)

FREQUENCY (frecuencia)

Q FACTOR (factor de calidad)

2 Presione ▲ o ▼ para seleccionar el ítem que desea ajustar.

3 Presione ◀ o ▶ para ajustar el ítem.

- Se visualiza **+6** -- **-6** mientras se aumenta o disminuye el nivel de ajuste.



Nota

- Si realiza ajustes cuando se selecciona una curva diferente a **CUSTOM2**, se actualiza la curva **CUSTOM1**. 

Ajuste de los graves

Usted puede ajustar la frecuencia de corte y el nivel de los graves.

- En el modo **FRT1**, el ajuste de los graves afecta únicamente a la salida trasera: no es posible ajustar la salida delantera.

1 Presione ▲ o ▼ para seleccionar BASS del AUDIO MENU, y presione A.MENU.

Se visualizan las indicaciones del ajuste de los graves.

2 Presione ▲ o ▼ para ajustar el nivel de los graves.

Cada vez que se presiona ▲ o ▼, el nivel de los graves aumenta o disminuye. Se visualiza **+6** -- **-6** mientras el nivel aumenta o disminuye.

3 Seleccione la frecuencia deseada con ◀/▶.

Presione ◀ o ▶ hasta que la frecuencia deseada aparezca en la pantalla.

40—63—100—160 (Hz). 

Ajuste de los agudos

Usted puede ajustar la frecuencia de corte y el nivel de los agudos.

- En los modos **FRT1** y **FRT2**, el ajuste de los agudos afecta únicamente la salida delantera: no es posible ajustar la salida trasera.

1 Presione ▲ o ▼ para seleccionar TREBLE del AUDIO MENU, y presione A.MENU.

Se visualizan las indicaciones del ajuste de TREBLE.

2 Presione ▲ o ▼ para ajustar el nivel de los agudos.

Cada vez que presiona ▲ o ▼, el nivel de los agudos aumenta o disminuye. Se visualiza **+6** -- **-6** a medida que el nivel aumenta o disminuye.

3 Seleccione la banda de ecualización deseada para ajustar con ◀/▶.

Presione ◀ o ▶ hasta que la frecuencia deseada aparezca en la pantalla.

2.5k—4k—6.3k—10k (Hz) 

Ajuste de la sonoridad

La sonoridad compensa las deficiencias en las gamas de sonido bajas y altas cuando se escucha en volumen bajo.

1 Presione ▲ or ▼ para seleccionar LOUDNESS del AUDIO MENU, y presione A.MENU.

Se visualizan las indicaciones del ajuste de LOUDNESS.

2 Presione ▲ para activar la sonoridad.

El nivel de sonoridad (por ej., **LOUDNESS:ON/ MODE:MID**) aparece en la pantalla.

Ajustes de audio

3 Presione ◀ o ▶ para seleccionar el nivel.

Presione ◀ o ▶ hasta que el nivel deseado aparezca en la pantalla.

LOW (bajo)—**MID** (mediano)—**HIGH** (alto)

4 Presione ▼ para desactivar la sonoridad.

LOUDNESS:OFF aparece en la pantalla.

Uso de la salida de subgraves

Este sistema se equipa con una salida de subgraves que se puede activar y desactivar.

1 Presione ▲ o ▼ para seleccionar **SUB WOOFER** del **AUDIO MENU** y presione **A.MENU**.

Se visualizan las indicaciones del ajuste de **SUB WOOFER**. Cuando el ajuste del controlador de subgraves es **S.W CTRL:EXTERNAL**, no se puede seleccionar **SUB WOOFER**.

2 Presione ▶ para activar la salida de subgraves.

SUB WOOFER:ON aparece en la pantalla. La salida de subgraves está activada.

- La salida de subgraves se puede cancelar presionando ◀.

Si no ajusta a **ON**, no se puede seleccionar **PHASE, LEVEL** o **FREQUENCY**.

3 Presione ▲ o ▼ para seleccionar el ítem que desea ajustar.

4 Presione ◀ o ▶ para ajustar el ítem.

PHASE (fase)

NORMAL (normal)—**REVERSE** (inverso)

LEVEL (nivel de ajuste)

- Se visualiza **+6**—**-6** mientras se aumenta o disminuye el nivel de ajuste.

FREQUENCY (frecuencia de corte)

50—**125** (Hz)

- Solamente las frecuencias más bajas que aquellas en el rango seleccionado se producen por el altavoz de subgraves.

Uso de la salida sin extinción

Cuando el ajuste de la salida sin extinción está activada, la señal de audio no pasa a través de la unidad de paso bajo de esta unidad (para el subgraves), sino que se genera a través de la salida RCA.

Cuando la salida sin extinción está activada, se puede ajustar el nivel de la salida sin atenuación.

1 Presione ▲ o ▼ para seleccionar **NON FADING** del **AUDIO MENU**, y presione **A.MENU**.

Se visualizan las indicaciones del ajuste de **NON FADING**. Cuando el ajuste del controlador de subgraves es **S.W CTRL:EXTERNAL**, se puede seleccionar el modo de activación/desactivación de la salida sin atenuación.

2 Presione ▲ para activar la salida sin extinción.

NON FADING:ON aparece en la pantalla. La salida sin extinción ahora se encuentra activada.

- La salida sin extinción se puede desactivar presionando ▼.

3 Presione ◀ o ▶ para ajustar el nivel de salida de sin extinción.

Cada vez que presiona ◀ o ▶, el nivel de la salida sin extinción aumenta o disminuye (por ej., **+6** a **-6**).

Presione ◀ o ▶ hasta que se visualice el valor deseado.

Uso del filtro de paso alto

Cuando no desea que se generen los sonidos bajos de la gama de frecuencias de salida de subgraves a través de los altavoces delanteros o traseros, active el HPF (filtro de paso alto).

Solamente las frecuencias más altas de aquellas en la gama seleccionada se generan a través de los altavoces delanteros y traseros.

1 Presione ▲ o ▼ para seleccionar HPF del AUDIO MENU y presione A.MENU.

Se visualizan las indicaciones del HPF.

2 Presione ▲ para activar el filtro de paso alto.

HPF:ON aparece en la pantalla. Ahora el filtro de paso alto está activado.

- Para desactivar el filtro de paso alto, presione ▼.

3 Presione ◀ o ▶ para seleccionar una gama del filtro de paso alto.

Presione ◀ y **FREQUENCY:50 Hz** se visualiza.

Presione ▶ y **80 Hz, 125 Hz** se visualiza.

Solamente las frecuencias más altas de aquellas en la gama seleccionada se generan a través de los altavoces delanteros o traseros.



Nota

- Se cambia el modo **SFEQ**, la función **HPF** se desactiva automáticamente. Cuando activa la función **HPF** después de seleccionar el modo **SFEQ**, puede combinar la función **HPF** con la función **SFEQ**.

Ajuste de los niveles de la fuente

La función SLA (ajuste de nivel de fuente) le permite ajustar el nivel de volumen de cada fuente para evitar cambios radicales en el volumen cuando se cambia entre fuentes.

- Los ajustes se basan en el nivel de volumen del sintonizador FM, que permanece inalterado.

1 Compare el nivel del volumen del sintonizador FM con el nivel de la fuente que desea ajustar.

2 Presione ▲ o ▼ para seleccionar SLA del AUDIO MENU y presione A.MENU.

Se visualizan las indicaciones del SLA.

3 Presione ▲ o ▼ para ajustar el volumen de la fuente.

Cada presión de ▲ o ▼ aumenta o disminuye el volumen de la fuente.

- **LEVEL: +4** – **LEVEL: -4** se visualiza mientras se aumenta o disminuye el volumen de la fuente.



Notas

- Como el volumen del sintonizador FM es el control, no es posible aplicar los ajustes de nivel de fuente al sintonizador FM.
- El nivel del volumen del sintonizador AM también se puede ajustar con el ajuste de nivel de fuente.
- El lector de CD incorporado y el lector de Multi-CD se ajustan automáticamente al mismo ajuste del volumen cuando se utiliza el AVH-P6400CD.
- La unidad externa 1 y la unidad externa 2 se ajustan automáticamente al mismo ajuste de volumen.

Ajustes iniciales

Configuración de los ajustes iniciales

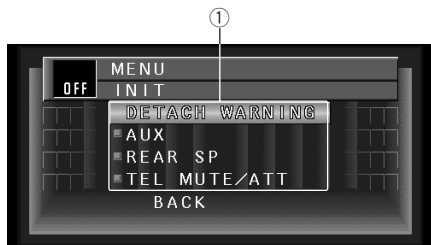

Los ajustes iniciales le permiten realizar una configuración inicial de los diferentes ajustes de este sistema.

1 Visualización FUNCTION

Visualiza el estado de la función.

No se puede seleccionar el menú de audio desde el menú de fuente desactivada.

1 Presione SOURCE y sostenga hasta que se apague el sistema.

2 Presione A.MENU y se visualiza el menú de fuente desactivada.

3 Presione ▲ o ▼ para seleccionar INIT, y presione A.MENU.

FM STEP (paso de sintonización de FM)

DAB PRIORITY (función de prioridad)

RDS AUTO PI (búsqueda PI automática)

DETACH WARNING (sonido de advertencia)

AUX (auxiliar)

ILLUMINATION (color de iluminación)

REAR SP (salida trasera y subwoofer)

TEL MUTE/ATT (enmudecimiento de teléfono)

Puede operar una función deseada. Para los detalles, refiérase a las páginas para cada una de las funciones.

Utilice las siguientes instrucciones para operar cada ajuste particular.

- Para cancelar los ajustes iniciales, presione **BAND/ESC** o **WIDE** en el control remoto.

Cambio del tono de advertencia

Si el panel de operación se extrae de la unidad principal dentro de cinco segundos después de desconectar la llave de encendido, un tono de advertencia sonará. Se puede desactivar este tono de advertencia.

1 Presione ▲ o ▼ para seleccionar DETACH WARNING del INT MENU, y presione A.MENU.

Se visualizan las indicaciones del ajuste DETACH WARNING.

2 WARNING: ON u OFF con ▲/▼.

Presionar ▲/▼ **activará o desactivará WARNING** y tal estado se visualizará (por ej., **WARNING :ON**).

Cambio del ajuste de componente auxiliar

Es posible usar un componente auxiliar con este sistema. Active el ajuste de componente auxiliar cuando utilice un componente externo conectado a este sistema.

1 Presione ▲ o ▼ para seleccionar AUX del INT MENU, y presione A.MENU.

Se visualizan las indicaciones del ajuste AUX.

2 AUX ON u OFF con ▲/▼.

Presionar ▲/▼ cambia **AUX** entre **activado y desactivado**, y tal estado se visualiza (por ej., **AUX :ON**).

Ajuste de la salida trasera y controlador de graves secundario

Los cables de la salida trasera del producto (la salida de los cables de los altavoces traseros e salida trasera RCA) pueden usarse para una conexión de altavoz de gama completa (**REAR SP:FULL**) o altavoz secundario (**REAR SP:S.W**). Si cambia el ajuste de la salida trasera al ajuste **REAR SP:S.W**, puede conectar el cable de altavoz trasero directamente a un altavoz trasero sin usar un amplificador auxiliar. Inicialmente, la unidad se encuentra ajustada para la conexión de altavoz de gama completa (**REAR SP:FULL**).

Cuando la salida trasera se conecta a altavoces de gama completa (cuando se selecciona **REAR SP:FULL**), no puede conectar la salida del altavoz de graves secundario RCA a un altavoz de graves secundario. En este caso, deberá seleccionar el uso del controlador de altavoz de graves secundario incorporado (filtro de paso bajo, fase) **S.W CTRL:INTERNAL** o el auxiliar **S.W CTRL:EXTERNAL**.



Notas

- Aun si cambia este ajuste, no habrá salida a menos que active (ON) la salida sin extinción (refiérase a la página 57), o salida de altavoz de graves secundario (refiérase a la página 57) en el menú de audio.
- Si cambia el controlador de altavoz de graves secundario, la salida de altavoz de graves secundario y la salida sin extinción en el menú de audio vuelven a los ajustes de fábrica.
- Tanto la salida de los cables de los altavoces traseros como la salida trasera RCA se conmutan simultáneamente en este modo de ajuste.

1 Presione ▲ o ▼ para seleccionar REAR SP del INT MENU, y presione A.MENU.

Se visualizan las indicaciones del ajuste REAR SP.

2 Cambie el ajuste de la salida trasera con ▲/▼.

Presionar ▲/▼ cambia entre **REAR SP:FULL** (altavoz de gama total) y **REAR SP:S.W** (altavoz de subgraves), y el estado se visualiza.



Notas

- Cuando no hay conectado un altavoz de graves secundario a la salida trasera, seleccione **REAR SP:FULL**.
- Cuando se encuentra conectado un altavoz de graves secundario a la salida trasera, ajuste para el altavoz de graves secundario **REAR SP:S.W**.
- Cuando el ajuste de la salida trasera es **REAR SP:S.W**, el controlador del altavoz de graves secundario no puede cambiarse.

3 Cambie el ajuste del controlador de altavoz de graves secundario con ◀/▶.

Presionando ◀/▶ podrá conmutar entre **S.W CTRL:INTERNAL** y **S.W CTRL:EXTERNAL**. Entonces se visualizará el estado.

Conmutación del enmudecimiento/ atenuación del teléfono

Cuando se hace o se recibe una llamada usando el teléfono celular conectado a este producto, es posible seleccionar entre enmudecimiento y atenuación cuando se usa la unidad de teléfono de manos libres.

1 Presione ▲ o ▼ para seleccionar TEL MUTE/ATT del INT MENU, y presione A.MENU.

Se visualizan las indicaciones del ajuste TEL MUTE/ATT.

2 Conmute entre enmudecimiento/ atenuación del teléfono con ◀/▶.

Si presiona ◀/▶ se conmutará entre **TEL MUTE/ATT:MUTE** (enmudecimiento) y **TEL MUTE/ATT:ATT** (atenuación) y **TEL MUTE/ATT:NORMAL** (normal), y se visualizará ese estado.

Otras funciones

Ajuste del tipo de código de control remoto

Cuando se ajusta el interruptor de operación de control remoto a **DVD**, el cambio del tipo de código de control remoto le permite operar un lector de DVD Pioneer con el control remoto suministrado. Hay dos códigos de control remoto: código **A** y código **B**.

Cuando utilice esta unidad con un lector Multi-DVD "XDV-P9", seleccione el código **A**.

Cuando utilice esta unidad con el lector de DVD "SDV-P7", seleccione el código **A** o **B** (dependiendo del ajuste de la señal de recepción del lector de DVD).

Ajuste el interruptor de selección de control remoto en el lado izquierdo del control remoto a la posición apropiada con la punta de un bolígrafo u otro instrumento de punta.

- Si se ha seleccionado el modo **B**, lea el procedimiento siguiente y cambie el tipo de código al tipo apropiado. 

Uso de las visualizaciones de entretenimiento/audio diferentes

Puede disfrutar de las visualizaciones mientras escucha a cada fuente de sonido. La visualización para este menú es igual, independientemente de la fuente en que lo opere.

Presione **NAVI/AV** en la unidad principal.

Cada vez que se presiona **NAVI/AV** en la unidad principal, la visualización cambia en el siguiente orden:

MOVIE SCREEN—PICTURE 1—PICTURE 2 

Uso de la fuente **AUX**

Un interconector IP-BUS-RCA tal como el CD-RB20 o CD-RB10 (vendido separadamente) le permite conectar este sistema a un componente auxiliar con salida RCA. Consulte el manual de instrucciones del interconector IP-BUS-RCA para los detalles.

Selección de **AUX** como la fuente

Presione **SOURCE** para seleccionar **AUX** como la fuente.

Presione **SOURCE** hasta que **AUX** aparezca en la pantalla.

- Si no se activa el ajuste auxiliar, no se puede seleccionar **AUX**. Consulte *Cambio del ajuste de componente auxiliar* en la página 59 para los detalles.

Ajuste del título del componente auxiliar

El título que se visualiza para la fuente **AUX** se puede cambiar.

1 Después de seleccionar **AUX como la fuente, presione **A.MENU** y se visualiza el **AUX SOURCE MENU**.**

2 Presione **▲ o **▼** para seleccionar **AUX**, y presione **A.MENU**.**

Si visualiza el **AUX MENU**.

3 Presione **▲ o **▼** para seleccionar **NAME EDIT**, y presione **A.MENU**.**

Se visualizan las indicaciones del ajuste de **NAME EDIT**.

4 Presione **A.MENU para seleccionar el tipo de carácter deseado.**

Presione **A.MENU** repetidas veces para conmutar entre los siguientes tipos de caracteres:

Otras funciones

Alfabeto (mayúsculas), **Números y Símbolos** — **Alfabeto** (minúsculas)

5 Presione ▲ o ▼ para seleccionar una letra del alfabeto.

Cada presión de ▲ visualiza una letra del alfabeto en el orden de **A B C ... X Y Z**, números y símbolos en **1 2 3 ... @ # <**. Cada presión de ▼ visualiza una letra en el orden inverso, tal como **Z Y X ... C B A**.

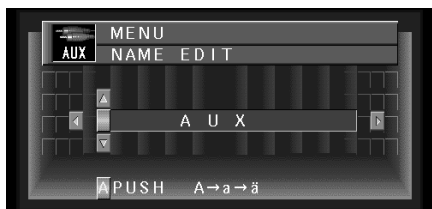

6 Presione ► para mover el cursor a la próxima posición de carácter.

Cuando se visualice la letra deseada, presione ► para mover el cursor a la próxima posición y seleccione la próxima letra. Presione ◀ para mover hacia atrás en la pantalla.

7 Mueva el cursor a la última posición presionando ► después de introducir el título.

Al presionar ► una vez más, el título se almacena en la memoria.

8 Presione BAND/ESC para volver a la visualización de reproducción. ◻

Introducción a la configuración

Personalice sus ajustes de acuerdo con sus preferencias y entorno.

1 Presione A.MENU en cada visualización de fuente.

Se visualiza el MENU.

2 Presione ▲ o ▼ para seleccionar SET UP, y presione A.MENU.

El SET UP MENU se visualiza de la siguiente manera.

VIDEO SETTING (ajuste de vídeo)

AUTO FLAP (ajuste de aleta automático)

CLOCK ADJUST (ajuste del reloj)

Puede operar una función deseada. Para los detalles, refiérase a las páginas para cada una de las funciones.

Seleccione **BACK** en la visualización de menú o presione **BACK** para volver a la visualización precedente.

También puede presionar **WIDE** en la unidad principal para volver a la visualización precedente.

- Para volver a la visualización de reproducción, presione **BAND/ESC** y **WIDE** al mismo tiempo en el control remoto. ◻

Selección de vídeo

Ajuste de modo que se pueda seleccionar solamente el vídeo de visualización. La visualización de este menú es igual, independientemente de la fuente en que lo opere.

1 Presione ▲ o ▼ para seleccionar VIDEO SETTING del SET UP MENU, y presione A.MENU.

Se visualizan las indicaciones del ajuste de VIDEO SETTING.

2 Presione ◀/► para seleccionar VIDEO.

Presione ◀ o ► hasta que aparezca el ajuste de vídeo deseado en la pantalla.

OFF (desactivado)—**VIDEO** (vídeo)—**BACK UP CAMERA** (cámara de vista trasera)—**M-DVD** (Multi-DVD)

- Seleccione **VIDEO** para ver vídeo de un equipo conectado a la entrada de vídeo RCA.
- Cuando utilice un reproductor de DVD conectado con un cable RCA, si no selecciona **M-DVD**, no se visualizará ninguna imagen aun cuando cambie las fuentes.

Otras funciones

- Cuando utilice un reproductor de DVD conectado con un cable AV-BUS, no seleccione **M-DVD**. Si lo hace, no se visualizará ninguna imagen.
- Si selecciona **BACK UP CAMERA**, presione ▼ para mover a **BACK UP POLARITY**, o utilice ◀ o ▶ para seleccionar **BATTERY** y **GND**.
BATTERY: Cuando se desplaza la palanca de cambio de marchas a la posición REVERSE (R), y la polaridad del cable conectado es positiva.
GND: Cuando se desplaza la palanca de cambio de marchas a la posición REVERSE (R), y la polaridad del cable conectado (refiérase a la página 30) es negativa.
- Este producto tiene una función que cambia automáticamente a la entrada de vídeo en tomada de cámara o vídeo trasera cuando se instala una cámara de vista trasera en su automóvil. En este caso, cuando la palanca de cambio está en la posición REVERSE (R), el vídeo cambia automáticamente a vídeo o cámara de vista trasera. (El ajuste predefinido es **BATTERY**. Para los detalles, consulte su revendedor.)



Notas

- Si no opera la función dentro de aproximadamente 30 segundos, la pantalla vuelve automáticamente a la visualización de reproducción.
- Si selecciona **BACK UP CAMERA**, la conmutación a la configuración de vídeo correcta puede no ocurrir. Compruebe que después de cambiar la configuración, la misma cambia a VIDEO cuando se desplaza la palanca de cambio de marchas a la posición REVERSE desde otra posición.
- Si selecciona **BACK UP CAMERA**, pantalla cambia a VIDEO durante una marcha avante, invierta las configuraciones. ■

Ajuste del modo de apertura automática

Para prevenir que el visualizador golpee la palanca de cambio de velocidades de un vehículo automático cuando la palanca está en la posición "P" (estacionamiento), o cuando no se desea abrir/cerrar el visualizador automáticamente, se puede activar/desactivar esta función.

1 Presione ▲ o ▼ para seleccionar **AUTO FLAP** del **SET UP MENU**, y presione **A.MENU**.

Se visualizan las indicaciones del ajuste de AUTO FLAP.

2 Presione ◀ para seleccionar **manual**.

Presione ◀ hasta que aparezca el ajuste **OPEN/CLOSE:MANUAL** en la pantalla. Con el ajuste automático, el monitor se abre o se cierra automáticamente cuando se enciende esta unidad.

3 Presione ▶ para seleccionar el modo **automático**.

Presione ◀ hasta que aparezca el ajuste **OPEN/CLOSE:AUTO** en la pantalla. Con el ajuste automático, el monitor se abre y se cierra automáticamente cuando se enciende esta unidad.



Nota

- Si no opera la función dentro de aproximadamente 30 segundos, la pantalla vuelve automáticamente a la visualización de reproducción. ■

Puesta en hora

Se utiliza para ajustar la hora en la presentación del reloj de la unidad.

1 Presione ▲ o ▼ para seleccionar CLOCK ADJUST del SET UP MENU, y presione A.MENU.

Se visualizan las indicaciones del CLOCK ADJUST.

2 Presione ▲ o ▼ para ON u OFF el ajuste.

Cuando se selecciona **ON**, se visualiza el reloj en la pantalla.

Cuando se selecciona **OFF**, no se visualiza el reloj en la pantalla.

3 Seleccione la parte de la presentación de hora que desea ajustar con ◀/▶.

Si presiona ◀/▶ se seleccionará una parte de la presentación del reloj.

HORA—MINUTOS—AJUSTE

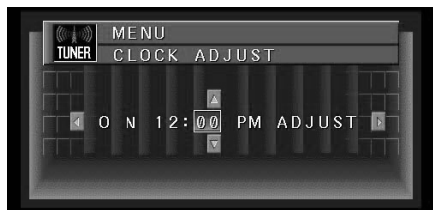

4 Presione ▲ o ▼ para seleccionar ADJUST, y los segundos se reposicionan.

Después de la reposición, se visualiza **00**.



Nota

- Si no opera la función dentro de aproximadamente 30 segundos, la pantalla vuelve automáticamente a la visualización de reproducción. ■

Escucha del sintonizador XM

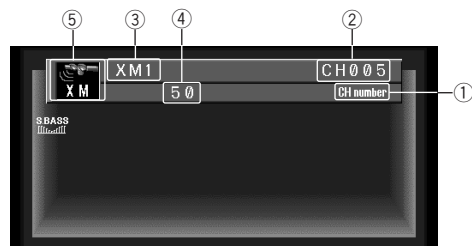

Puede utilizar este producto con un sistema de sintonizador digital de satélite XM universal vendido separadamente (GEX-FM903XM) o el sintonizador digital de satélite XM (GEX-P900XM). Para los detalles acerca de la operación, consulte el manual de instrucciones del sintonizador XM. Esta sección provee la información acerca de las operaciones XM con este producto, que difieren de las operaciones descritas en el manual de instrucciones del sintonizador XM.

① Indicador CH NAME

Visualiza el modo de selección de canal que se ha seleccionado. El número de **CH**, se visualiza cuando se selecciona **CH NUMBER**, y la categoría se visualiza cuando se selecciona **CATEGORY**.

② Indicador CH NUMBER

Visualiza el número de canal al cual el sintonizador está sintonizado.

③ Indicador BAND

Visualiza la banda que se ha seleccionado.

④ Indicador PCH

Visualiza el preajuste que se ha seleccionado.

⑤ Información del sintonizador XM

La visualización cambia cada vez que se presiona **DISP**

1 Presione SOURCE para seleccionar XM.

Otras funciones

Presione **SOURCE** hasta que aparezca **XM**.

2 Utilice **VOLUME** para ajustar el nivel del sonido.

Gire para aumentar o disminuir el volumen.

3 Presione **BAND/ESC** para seleccionar una banda.

Presione **BAND/ESC** hasta que se visualice la banda deseada: **XM1**, **XM2** o **XM3**.

4 Seleccione el canal deseado con ◀ o ▶.

Cambio de la visualización

Cada vez que se presiona **DISPLAY**, la parte más baja de la fuente cambia en el siguiente orden:

Nombre del canal—**Nombre/característica del artista**—**Título de la canción/programa**—**Información adicional**

Cambio del modo de selección de canal

Puede cambiar el modo de selección de canal entre selección por número de canal o por categoría de canal.

1 Presione ▲ o ▼ para seleccionar **CH MODE** del **XM MENU** y presione **A.MENU**.

Se visualizan las indicaciones del ajuste **CH MODE**.

2 Presione ◀ o ▶ para seleccionar el modo de selección de canal deseado.

CH NUMBER (Modo de selección de número de canal) — **CATEGORY** (Modo de selección de categoría de canal)

Llamada de canal

Si presiona ▲ o ▼, puede almacenar fácilmente hasta seis canales registrados anteriormente con ▲ o ▼.

1 Presione ▲ o ▼ para seleccionar **PCH RECALL** del **XM MENU**, y presione **A.MENU**.

Se visualizan las indicaciones del ajuste **P.CH RECALL**.

2 Seleccione un número de canal preajustado con ▲ o ▼ y presione **A.MENU**.

Al terminar, presione **BAND/ESC** para volver a la visualización de fuente.

Almacenaje de canal

Después de almacenar un canal en la memoria, puede seleccionar fácilmente el canal deseado con **P.CH RECALL**.

1 Presione ▲ o ▼ para seleccionar **PCH MEMORY** del **XM MENU**, y presione **A.MENU**.

Se visualizan las indicaciones del ajuste **P.CH MEMORY**.

2 Ajuste el canal con ◀ o ▶.

3 Seleccione un número de canal preajustado con ▲ o ▼ y presione **A.MENU**.

4 Si desea preajustar las frecuencias una tras otra, utilice ▲ o ▼ para mover al próximo canal preajustado que desea utilizar para almacenar una frecuencia, y realice la misma operación.

Al terminar, presione **BAND/ESC** para volver a la visualización de fuente. ▣

Introducción a las operaciones avanzadas del sintonizador XM

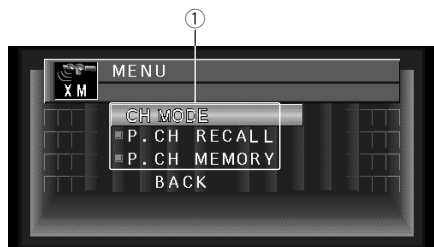

① Visualización FUNCTION

Visualiza el estado de la función.

1 Presione A.MENU cuando se visualicen las indicaciones de la fuente XM.

Se visualiza el MENU.

2 Seleccione XM y presione A.MENU.

Las indicaciones del TUNER MENU se visualizan de la siguiente manera:

CH MODE (modo de canal)

P.CH RECALL (llamada de canal preajustado)

P.CH MEMORY (memoria de canal preajustado)

- Seleccione **BACK** en la visualización de menú o presione **BACK** para volver a la visualización anterior.

También puede presionar **WIDE** en la unidad principal para volver a la visualización anterior.

- Para volver a la visualización de frecuencia, presione **BAND/ESC** y **DISP** al mismo tiempo.



Nota

- Si no opera la función dentro de aproximadamente 30 segundos, la pantalla vuelve automáticamente a la visualización de frecuencia.

Cambio del modo de selección de canal

Puede cambiar el modo de selección de canal entre selección por número de canal o por categoría de canal.

1 Presione ▲ o ▼ para seleccionar CH MODE del XM MENU y presione A.MENU.

Se visualizan las indicaciones del ajuste CH MODE.

2 Presione ◀ o ▶ para seleccionar el modo de selección de canal deseado.

CH NAME (Modo de selección de nombre de canal) — **CATEGORY** (Modo de selección de categoría de canal)

Visualización del código ID

Cada sintonizador XM se identifica con una identificación de radio particular. Se requiere la identificación de radio para activar el servicio XM o para reportar un problema. La manera de visualizar el código ID depende del modo de selección de canal.

Modo de selección de número de canal

Si selecciona **CH 000**, se visualiza el código ID.

- Seleccione **CH 000** con ◀/▶.

Modo de selección de categoría de canal

RADIO ID se provee como una categoría de canal para visualizar el código ID.

• Seleccione la categoría de canal RADIO ID con ▲/▼.

- Si selecciona otro canal, se cancela la visualización del código ID.

- La visualización del código ID se repite visualizando **RADIO ID** y el código ID uno tras otro. ■

Almacenaje y llamada de frecuencias

Si presiona ▲ o ▼, puede fácilmente almacenar hasta seis frecuencias de emisoras registradas anteriormente con el botón ▲ o ▼.

1 Presione ▲ o ▼ para seleccionar P.CH MEMORY del XM MENU, y presione A.MENU.

Se visualizan las indicación de ajuste de P.CH MEMORY.

2 Ajuste la frecuencia con ◀ o ▶.

Si continua presionando ◀ o ▶, se busca una frecuencia de señal fuerte automáticamente, que termina cuando se encuentra una.

3 Seleccione un número de canal preajustado con ▲ o ▼ y presione A.MENU para preajustar tal frecuencia.

4 Si quiere preajustar las frecuencias una tras la otra, utilice ▲ o ▼ para mover al próximo canal preajustado que desea utilizar para almacenar una frecuencia, y realice la misma operación.

Cuando termine, presione **BAND/ESC** para volver a la visualización precedente.

El número seleccionado destellará en el indicador **PRESET NUMBER** y permanecerá iluminado. La frecuencia de la emisora seleccionada ha sido almacenada en la memoria.

La próxima vez, también puede utilizar ▲ e ▼ para llamar la misma frecuencia de la memoria almacenada con **P.CH MEMORY**. 

Lector de CD y cuidados (Solamente AVH-P6400CD)

- Utilice solamente CDs que llevan una de las marcas Compact Disc Digital Audio que se muestran a continuación.



- Utilice solamente CDs normales, redondos. Si se coloca un CD de otra forma, no redondo, el CD puede atascarse en el lector de CD o no reproducirse apropiadamente.



- Verifique todos los CDs para ver si no hay grietas, arañazos o alabeos antes de reproducirlos. CDs con grietas, arañazos o alabeado pueden no reproducirse adecuadamente. No utilice tales discos.
- Evite tocar la superficie grabada (lado no impreso) cuando maneje los discos.
- Almacene los discos en sus cajas cuando no estén en uso.
- Mantenga los discos fuera del alcance de rayos solares directos y no exponga los discos a altas temperaturas.
- No fije etiquetas, no escriba ni aplique químicos en la superficie de los discos.
- Para limpiar la suciedad de un CD, limpie el disco con un paño suave, del borde al centro del disco.



- Si se usa un calentador en el invierno, se puede formar humedad condensada en las piezas internas del lector de CD. La humedad condensada puede causar una falla del lector de CD. Cuando esto ocurra, apague el lector de CD durante una hora más o menos para permitir que el lector de CD seque y limpie cualquier disco húmedo con un paño suave para eliminar la humedad.

- Vibraciones en la calle pueden interrumpir la reproducción de CD. 

Discos CD-R/CD-RW

- Puede suceder que no se puedan reproducir discos CD-R/CD-RW grabados en un CD o en una computadora personal debido a las características de los discos, a daños o suciedad en los mismos, o a suciedad, condensación, etc., en la lente de esta unidad.
- Dependiendo de las configuraciones de la aplicación y del entorno, es posible que no se puedan reproducir los discos grabados en una computadora personal. (Para los detalles, consulte con el fabricante de la aplicación).
- La exposición directa a los rayos del sol, las altas temperaturas, o las condiciones de almacenamiento en el vehículo podrían hacer imposible la reproducción de los discos CD-R/CD-RW.
- Los títulos y otra información de texto grabados en un disco CD-R/CD-RW pueden no visualizarse en este producto (en el momento de los datos de audio (CD-DA)).
- Este producto cumple con la función de salto de pista del disco CD-R/CD-RW. Las pistas con información de salto de pista se saltan automáticamente (en el momento de los datos de audio (CD-DA)).
- Si inserta un disco CD-RW en este producto, el tiempo de reproducción será mayor que cuando se inserta un disco CD o CD-R convencional.
- Lea las precauciones sobre los discos CD-R/CD-RW antes de usarlos. 

Comprensión de los mensajes de error del lector de CD incorporado (Solamente AVH-P6400CD)

Cuando ocurren problemas durante la reproducción de CD, un mensaje de error puede aparecer en la pantalla. Cuando esto ocurra, refiérase a la tabla a continuación para ver la causa del problema y la acción correctiva sugerida. Si no es posible corregir el error, póngase en contacto con su revendedor o centro de servicios autorizado de PIONEER más cercano.

Mensaje	Causa	Acción
ERROR-11, 12, 17, 30	Disco sucio	Limpe el disco.
ERROR-11, 12, 17, 30	Disco arañado	Reemplace el disco.
ERROR-22, 23	El Formato del CD no se puede reproducir	Reemplace el disco.
ERROR-10, 11, 12, 17, 30, A0	Problema eléctrico o mecánico	Cambie la llave de encendido del automóvil entre "ON" y "OFF", o cambie a una fuente diferente, y después vuelva al lector de CD.
ERROR-44	Todas las pistas se saltan.	Reemplace el disco.



Informaciones adicionales

Uso correcto de la presentación visual

PRECAUCIÓN

• **Si la humedad o materias extrañas entran en el producto, desconecte inmediatamente la alimentación y consulte a su concesionario o centro de servicio PIONEER autorizado más cercano. La utilización del producto en estas condiciones puede causar un incendio o descarga eléctrica, u otros fallos.**

• **Si nota humo, un ruido u olor extraño, o cualquier otra señal anormal procedente de la presentación visual, desconecte inmediatamente la alimentación y consulte a su concesionario o centro de servicio PIONEER autorizado más cercano. La utilización del producto en estas condiciones puede causar fallos en el sistema.**

• **No quite la cubierta trasera de la presentación visual porque en su interior se encuentran componentes de alta tensión que pueden causar una descarga eléctrica. Asegúrese de consultar a su concesionario o centro de servicio PIONEER autorizado más cercano para realizar inspecciones internas, ajustes o reparaciones.**

Manejo de la presentación visual

- Cuando la presentación visual está sujeta a la luz directa del sol durante un largo período de tiempo, puede calentarse mucho resultando en posibles daños a la pantalla LCD. Cuando no utilice este producto, cierre la presentación visual y siempre que sea posible evite exponerla a la luz directa del sol.
- La presentación visual debe ser utilizada dentro de la gama de temperaturas mostrada abajo.

Gama de temperaturas de funcionamiento:

-10 a +50 °C [+14 a 120 °F]

Gama de temperaturas para guardar la pantalla:

-20 a +80 °C [-4 a 176 °F]

A temperaturas superiores o inferiores a las indicadas en la gama de temperaturas de funcionamiento, la presentación visual puede no funcionar normalmente.

- La pantalla LCD de este producto está expuesto para aumentar la visibilidad de la pantalla dentro del vehículo. No presione demasiado fuertemente sobre la pantalla ya que puede dañarla.
- Cuando está desplegada no coloque nada sobre la presentación visual. Tampoco intente realizar un ajuste del ángulo, o abrir o cerrar la presentación visual manualmente. Aplicando demasiado fuerza sobre la presentación visual puede dañarla.
- No toque la pantalla LCD ya que puede rayarla o ensuciarla.
- Tenga cuidado de no colocar nada entre la presentación visual y el cuerpo principal, al abrir o cerrar la presentación visual. Si un objeto queda aprisionado entre la presentación visual y el cuerpo principal, la presentación visual puede dejar de funcionar.

Acerca de la presentación visual de cristal líquido (LCD)

- Si la presentación visual se encuentra cerca de la ventilación de un acondicionador de aire cuando está desplegada, asegúrese de que el aire del acondicionador de aire no envía la corriente de aire sobre la presentación visual. El calor de un calefactor puede romper la pantalla LCD, y el aire frío de un enfriador puede ocasionar que se forme humedad dentro de la presentación visual resultando en posibles daños. También, si la presentación visual es enfriada por un enfriador, la pantalla puede llegar a oscurecerse, o la duración de servicio del tubo fluorescente pequeño usado dentro de la presentación visual puede acortarse.

- En la pantalla LCD pueden aparecer puntos negros o puntos blancos (puntos brillantes). Éstos se deben a las características de la pantalla LCD y no indican un problema en la presentación visual.
- A bajas temperaturas, la pantalla LCD puede quedar oscura durante un rato después de haber conectado la alimentación.
- La pantalla LCD podrá verse con dificultad si está expuesta a la luz solar directa.
- Cuando utilice un teléfono celular, mantenga la antena del teléfono alejada de la pantalla para evitar perturbaciones de la imagen como puntos, franjas de color, etc.

Mantenimiento de la presentación visual en buenas condiciones

- Cuando quite el polvo de la presentación visual o la limpie, desconecte primero la alimentación del sistema y luego pase un paño suave y seco.
- Cuando limpie la pantalla, tenga cuidado para no rayar la superficie. No utilice limpiadores químicos dañinos o abrasivos.

Acerca del tubo fluorescente pequeño

- En el interior de la presentación visual se utiliza un tubo fluorescente pequeño para iluminar la pantalla LCD.
- * El tubo fluorescente deberá durar 10.000 horas aproximadamente, dependiendo de las condiciones de operación. (La utilización de la presentación visual a bajas temperaturas reducirá la duración del tubo fluorescente.)
- * Cuando el tubo fluorescente alcance el final de su vida útil, la pantalla se oscurecerá y la imagen dejará de aparecer. Si pasa esto, consulte a su concesionario o al centro de servicio PIONEER autorizado más cercano. 

Especificaciones

General

Fuente de alimentación 14,4 V CC (10,8 – 15,1 V permisible)
Sistema de conexión a tierra Tipo negativo
Consumo de energía máximo 10,0 A
Dimensiones (An x Al x Pr): (DIN)	
Bastidor 178 x 50 x 160 mm
Cara anterior 188 x 58 x 37,6 mm
(D)	
Bastidor 178 x 50 x 165 mm
Cara anterior 178 x 50 x 32,6 mm
Control remoto 51,5 x 123 x 10,9 mm
Peso	
Unidad principal	
AVH-P6400CD 2,4 kg
AVH-P6400 1,9 kg
Control remoto 49,4 g (incluyendo la pila)

Amplificador

La potencia de salida continua es de 27 W por canal, mínima a 4 ohmios, ambos canales activados, 50 Hz a 15.000 Hz, con una distorsión armónica de no más del 5%.	
Potencia de salida máxima 50 W x 4 50 W x 2 ch/4 Ω + 70 W x 1 ch/2 Ω (para altavoz de subgraves)
Impedancia de carga 4 Ω (4 – 8 Ω [2 Ω para 1 canal] permisible)
Nivel de salida máxima de presalida/ impedancia de salida 4,0 V/100 Ω
Ecuador (Ecuador paramétrico de 3 bandas): (Bajo)	
Frecuencia 40/80/100/160 Hz
Factor Q 0,35/0,59/0,95/1,15 (+6 dB cuando está reforzado)
Ganancia ± 12 dB
(Medio)	
Frecuencia 200/500/1 k/2 k Hz
Factor Q 0,35/0,59/0,95/1,15 (+6 dB cuando está reforzado)
Ganancia ± 12 dB
(Alto)	
Frecuencia 3,15 k/8 k/10 k/12,5 k Hz
Factor Q 0,35/0,59/0,95/1,15 (+6 dB cuando está reforzado)
Ganancia ± 12 dB

Informaciones adicionales

Contorno de sonoridad:

(Bajo)	+3,5 dB (100 Hz)
	+3 dB (10 kHz)
(Medio)	+10 dB (100 Hz)
	+6,5 dB (10 kHz)
(Alto)	+11 dB (100 Hz)
	+11 dB (10 kHz)
	(Volumen: -30 dB)

Contorno de tono:

(Graves)	
Frecuencia	40/63/100/160 Hz
Ganancia	±12 dB
(Agudos)	
Frecuencia	2,5 k/4 k/6,3 k/10 k Hz
Ganancia	±12 dB

HPF:

Frecuencia	50/80/125 Hz
Pendiente	-12 dB/oct.

Altavoz de subgraves:

Frecuencia	50/80/125 Hz
Pendiente	-18 dB/oct.
Ganancia	±12 dB
Fase	Normal/Inversa

Lector de CD (Solamente AVH-P6400CD)

Sistema Sistema de audio de discos compactos

Discos usables Disco compacto

Formato de la señales:

Frecuencia de muestreo	44,1 kHz
Número de cuantización de bits	16; lineal

Características de la frecuencia

.....	5 - 20.000 Hz (±1 dB)
Relación de señal a ruido ...	94 dB (1 kHz) (red IHF-A)
Gama dinámica	92 dB (1 kHz)
Número de canales	2 (estéreo)

Sintonizador FM

Gama de frecuencias	87,9 - 107,9 MHz
Sensibilidad utilizable	9 dBf (0,8 μ V/75 Ω , mono, Señal/ruido: 30 dB)
Umbral de silenciamiento a 50 dB	14 dBf (1,5 μ V/75 Ω , mono)
Relación de señal a ruido ...	70 dB (red IHF-A)
Distorsión	0,3% (a 65 dBf, 1 kHz, estéreo)
Respuesta de frecuencia ...	30 - 15.000 Hz (±3 dB)
Separación estéreo	40 dB (a 65 dBf, 1 kHz)
Selectividad	70 dB (2ACA)
Intermodulación de tres señales (Nivel de señal deseada) ...	30 dBf (Nivel de señales no deseadas: 100 dBf)

Sintonizador AM

Gama de frecuencias	530 - 1.710 kHz (10 kHz)
Sensibilidad utilizable	18 μ V (Señal/ruido: 20 dB)
Selectividad	50 dB (±10 kHz)
Vídeo	
Nivel de entrada compuesta	1V _{p-p} /75 Ω
Nivel de salida compuesta	1V _{p-p} /75 Ω

Visualizador

Tamaño de la pantalla/relación del ancho a la altura de la imagen	6,5 pulgadas de ancho/16:9 (área de visualización efectiva: 146,72 x 79,10 mm)
Pixels	336.960 (1.440 x 234)
Tipo	Matriz activa TFT, tipo transmisor
Sistema de color	Compatible con NTSC
Gama de temperaturas de funcionamiento:	-10 a +50 °C
Gama de temperaturas para guardar la pantalla:	-20 a +80 °C
Ajuste del ángulo	55 — 110°
	Ángulo de ajuste inicial: 100°
Dimensiones (An x Al x Pr):	155,54 x 89,2 x 6,1 mm



Nota

- Las especificaciones y el diseño están sujetos a posibles modificaciones sin previo aviso debido a mejoramientos.



PIONEER CORPORATION

4-1, MEGURO 1-CHOME, MEGURO-KU, TOKYO 153-8654, JAPAN

PIONEER ELECTRONICS (USA) INC.

P.O. Box 1540, Long Beach, California 90801-1540, U.S.A.
TEL: (800) 421-1404

PIONEER EUROPE NV

Haven 1087, Keetberglaan 1, B-9120 Melsele, Belgium
TEL: (0) 3/570.05.11

PIONEER ELECTRONICS ASIACENTRE PTE. LTD.

253 Alexandra Road, #04-01, Singapore 159936
TEL: 65-6472-1111

PIONEER ELECTRONICS AUSTRALIA PTY. LTD.

178-184 Boundary Road, Braeside, Victoria 3195, Australia
TEL: (03) 9586-6300

PIONEER ELECTRONICS OF CANADA, INC.

300 Allstate Parkway, Markham, Ontario L3R OP2, Canada
TEL: (905) 479-4411

PIONEER ELECTRONICS DE MEXICO, S.A. de C.V.

San Lorenzo 1009 3er. Piso Desp. 302
Col. Del Valle Mexico, D.F. C.P. 03100
TEL: 55-5688-52-90

Published by Pioneer Corporation.
Copyright © 2002 by Pioneer Corporation.
All rights reserved.

Publication de Pioneer Corporation.
Copyright © 2002 Pioneer Corporation.
Tous droits de reproduction et de traduction
réservés.

Free Manuals Download Website

<http://myh66.com>

<http://usermanuals.us>

<http://www.somanuals.com>

<http://www.4manuals.cc>

<http://www.manual-lib.com>

<http://www.404manual.com>

<http://www.luxmanual.com>

<http://aubethermostatmanual.com>

Golf course search by state

<http://golfingnear.com>

Email search by domain

<http://emailbydomain.com>

Auto manuals search

<http://auto.somanuals.com>

TV manuals search

<http://tv.somanuals.com>