

Pioneer

CD RECEIVER
AUTORADIO CD
RADIO CD

DEH-1100MP

English

Français

Español

SUPER  **TUNER III D**

Owner's Manual
Mode d'emploi
Manual de instrucciones

Thank you for purchasing this PIONEER product.

Please read through this manual before using the product for the first time, to ensure proper use. *After reading, please keep the manual in a safe and accessible place for future reference.*

01 Before You Start

- Information to User **3**
- For Canadian model **3**
- About this unit **3**
- After-sales service for Pioneer products **4**
- Visit our website **4**
- Protecting your unit from theft **4**
 - Removing the front panel **4**
 - Attaching the front panel **5**
- Use and care of the remote control **5**
 - Installing the battery **5**
 - Using the remote control **5**

02 Operating this unit

- What's what **6**
 - Head unit **6**
 - Remote control **6**
 - Display indication **7**
- Basic Operations **7**
 - Power ON/OFF **7**
 - Selecting a source **7**
 - Adjusting the volume **7**
- Tuner **7**
 - Listening to the radio **7**
 - Storing and recalling broadcast frequencies **8**
 - Tuning in strong signals **8**
 - Storing the strongest broadcast frequencies **8**
- Built-in Player **8**
 - Playing a disc **8**
 - Repeating play **9**
 - Playing tracks in random order **9**
 - Scanning tracks or folders **9**
 - Pausing disc playback **10**
 - Using compression and BMX **10**
 - Searching every 10 tracks in the current disc or folder **10**
 - Displaying text information on disc **10**

- Audio Adjustments **11**
 - Using balance adjustment **11**
 - Using the equalizer **11**
 - Adjusting equalizer curves **11**
 - Adjusting loudness **11**
 - Adjusting source levels **11**
- Other Functions **12**
 - Adjusting initial settings **12**
 - Setting the clock **12**
 - Switching the auxiliary setting **12**

03 Connections

- Connection diagram **14**

04 Installation

- DIN front/rear mount **15**
 - DIN Front-mount **15**
 - DIN Rear-mount **16**
- Fastening the front panel **16**

Additional Information

- Error messages **17**
- Handling guideline of discs and player **17**
- Dual Discs **18**
- Compressed audio files **18**
 - Example of a hierarchy **18**
 - Compressed audio compatibility **18**
- Specifications **20**

Before You Start

Information to User

Alteration or modifications carried out without appropriate authorization may invalidate the user's right to operate the equipment.



For Canadian model

This Class B digital apparatus complies with Canadian ICES-003.



About this unit

The tuner frequencies on this unit are allocated for use in North America. Use in other areas may result in poor reception.

WARNING

Handling the cord on this product or cords associated with accessories sold with the product may expose you to chemicals listed on proposition 65 known to the State of California and other governmental entities to cause cancer and birth defects or other reproductive harm. ***Wash hands after handling.***

CAUTION:
USE OF CONTROL OR ADJUSTMENT OR PERFORMANCE OF PROCEDURES OTHER THAN THOSE SPECIFIED HEREIN MAY RESULT IN HAZARDOUS RADIATION EXPOSURE.

CAUTION:
THE USE OF OPTICAL INSTRUMENTS WITH THIS PRODUCT WILL INCREASE EYE HAZARD.

CAUTION

- Do not allow this unit to come into contact with liquids. Electrical shock could result.

Also, damage to this unit, smoke, and overheating could result from contact with liquids.

- Keep this manual handy as a reference for operating procedures and precautions.
- Always keep the volume low enough so that you can hear sounds from outside the vehicle.
- Protect this unit from moisture.
- If the battery is disconnected or discharged, the preset memory will be erased and must be reprogrammed.

Important (Serial number)

The serial number is located on the bottom of this unit. For your own security and convenience, be sure to record this number on the enclosed warranty card.

About WMA



The Windows Media™ logo printed on the box indicates that this unit can play back WMA data.

Windows Media and the Windows logo are trademarks or registered trademarks of Microsoft Corporation in the United States and/or other countries.

- This unit may not operate correctly depending on the application used to encode WMA files.

About MP3

Supply of this product only conveys a license for private, non-commercial use and does not convey a license nor imply any right to use this product in any commercial (i.e. revenue-generating) real time broadcasting (terrestrial, satellite, cable and/or any other media), broadcasting/streaming via internet, intranets and/or other networks or in other electronic content distribution systems, such as pay-audio or audio-on-demand applications. An independent license for such use is required. For details, please visit <http://www.mp3licensing.com>. 

After-sales service for Pioneer products

Please contact the dealer or distributor from where you purchased this unit for after-sales service (including warranty conditions) or any other information. In case the necessary information is not available, please contact the companies listed below:

Please do not ship your unit to the companies at the addresses listed below for repair without advance contact.

U.S.A.

Pioneer Electronics (USA) Inc.
CUSTOMER SUPPORT DIVISION
P.O. Box 1760
Long Beach, CA 90801-1760
800-421-1404

CANADA

Pioneer Electronics of Canada, Inc.
CUSTOMER SATISFACTION DEPARTMENT
300 Allstate Parkway
Markham, Ontario L3R 0P2
1-877-283-5901
905-479-4411

For warranty information please see the Limited Warranty sheet included with this unit. 

Visit our website

Visit us at the following site:

<http://www.pioneerelectronics.com>

- 1 Register your product. We will keep the details of your purchase on file to help you refer to this information in the event of an insurance claim such as loss or theft.
- 2 Receive updates on the latest products and technologies.
- 3 Download owner's manuals, order product catalogues, research new products, and much more. 

Protecting your unit from theft

The front panel can be detached to deter theft.



Important

- Handle gently when removing or attaching the front panel.
- Avoid subjecting the front panel to excessive shock.
- Keep the front panel out of direct sunlight and high temperatures.
- Before detaching, be sure to remove the AUX cable from the front panel. Otherwise, this unit, connected device or vehicle interior may be damaged.

Removing the front panel

- 1 Press **DETACH** to release the front panel.
- 2 **Grab the front panel and remove.**

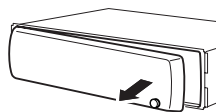

Before You Start

Attaching the front panel

1 Slide the front panel to the left until it clicks.

Front panel and the head unit are jointed on the left side. Make sure that the front panel has been jointed to the head unit.

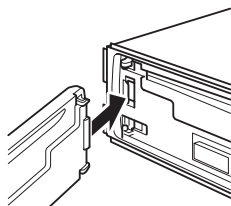

2 Press the right side of the front panel until it is firmly seated.

▪ If you can't attach the front panel to the head unit successfully, try again. Front panel may be damaged if you attach the front panel forcedly.

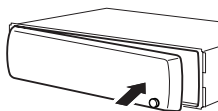

Use and care of the remote control

Installing the battery

Slide the tray on the back of the remote control out and insert the battery with the plus (+) and minus (-) poles aligned properly.

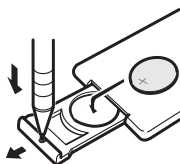

⚠ WARNING

Keep the battery out of the reach of children. Should the battery be swallowed, consult a doctor immediately.

⚠ CAUTION

- Use one **CR2025 (3 V)** lithium battery.
- Remove the battery if the remote control is not used for a month or longer.
- There is a danger of explosion if the battery is incorrectly replaced. Replace only with the same or equivalent type.
- Do not handle the battery with metallic tools.
- Do not store the battery with metallic objects.
- If the battery leaks, wipe the remote control completely clean and install a new battery.
- When disposing of used batteries, comply with governmental regulations or environmental public institutions' rules that apply in your country/area.
- "Perchlorate Material – special handling may apply.

See www.dtsc.ca.gov/hazardouswaste/perchlorate. (Applicable to California, U.S.A.)"

Using the remote control

Point the remote control in the direction of the front panel to operate.

👤 Important

- Do not store the remote control in high temperatures or direct sunlight.
- The remote control may not function properly in direct sunlight.
- Do not let the remote control fall onto the floor, where it may become jammed under the brake or accelerator pedal. ■

What's what

Head unit

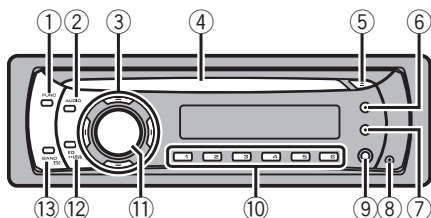

- ① **FUNCTION button**
Press to recall the function menu when operating a source.
- ② **AUDIO button**
Press to select various sound quality controls.
- ③ **▲/▼/◀/▶ buttons**
Press to perform manual seek tuning, fast forward, reverse and track search controls. Also used for controlling functions.
- ④ **Disc loading slot**
Insert a disc to play.
- ⑤ **EJECT button**
Press to eject a CD from your built-in CD player.
- ⑥ **DISPLAY button**
Press to select different displays.
Press and hold to scroll through the text information.
- ⑦ **CLOCK button**
Press to change to the clock display.
- ⑧ **DETACH button**
Press to remove the front panel from the head unit.
- ⑨ **AUX input jack (3.5 mm stereo jack)**
Use to connect an auxiliary device.
- ⑩ **1 to 6 buttons**
Press for preset tuning.

- ⑪ **SOURCE button, VOLUME**
This unit is turned on by selecting a source. Press to cycle through all the available sources.
Press and hold to recall the initial setting menu when the sources are off.
Rotate it to increase or decrease the volume.
- ⑫ **EQ button**
Press to select various equalizer curves.
Press and hold to turn loudness on or off.
- ⑬ **BAND button**
Press to select among three FM bands and one AM band and to cancel control modes of functions.

Remote control

Operation is the same as when using the buttons on the head unit. See the explanation of the head unit about the operation of each button with the exception of **ATT**, which is explained below.

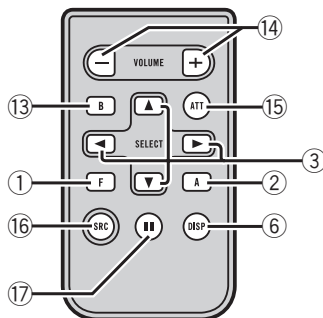

- ⑭ **VOLUME button**
Press to increase or decrease the volume.
- ⑮ **ATT button**
Press to quickly lower the volume level by about 90%. Press once more to return to the original volume level.

Operating this unit

⑩ SOURCE button

Press to cycle through all the available sources. Press and hold to turn the source off.

⑪ PAUSE button

Press to turn pause on or off.

Display indication

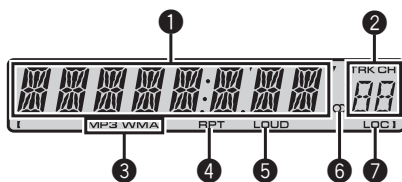

① Main display section

Shows the various information such as band, play time, and other setting.

- Tuner
Band and frequency are displayed.
- Built-in CD Player
Elapsed playback time and literal information are displayed.

② Preset number/track number indicator

Shows the track number or preset number.

- If a track number 100 or more is selected, ► on the left of the track number indicator will light.

③ MP3/WMA indicator

Shows the type of the currently playing disc.

④ RPT indicator

Shows when repeat play is turned on.

⑤ LOUD indicator

Appears when loudness is on.

⑥ (stereo) indicator

Appears when the selected frequency is being broadcast in stereo.

⑦ LOC indicator

Appears when local seek tuning is on. 

Basic Operations

Power ON/OFF

Turning the unit on

- Press SOURCE to turn the unit on.

Turning the unit off

- Press SOURCE and hold until the unit turns off.

Selecting a source

You can select a source you want to listen to.

- Press SOURCE to select a source.

Press SOURCE repeatedly to switch between the following sources.

Tuner—Built-in CD player—AUX



Notes

- In the following cases, the sound source will not change.
 - When there is no disc in the unit.
 - When AUX (auxiliary input) is set to off (refer to page 12).
- AUX is set to on by default. Turn off the AUX when not in use (refer to *Switching the auxiliary setting* on page 12).
- When this unit's blue/white lead is connected to the vehicle's auto-antenna relay control terminal, the vehicle's antenna extends when this unit's source is turned on. To retract the antenna, turn the source off.

Adjusting the volume

- Turn VOLUME to adjust the sound level.



Tuner

Listening to the radio

- 1 Press SOURCE to select the tuner.

Operating this unit

2 Press **BAND** to select a band.

Press **BAND** until the desired band (**F1**, **F2**, **F3** for FM or **AM**) is displayed.

3 To perform manual tuning, briefly press ◀ or ▶.

4 To perform seek tuning, press and hold ◀ or ▶ for about one second and release.

The tuner will scan the frequencies until a broadcast strong enough for good reception is found.

- You can cancel seek tuning by briefly pressing ◀ or ▶.
- While pressing and holding ◀ or ▶, you can skip stations. Seek tuning starts as soon as you release ◀ or ▶.

Storing and recalling broadcast frequencies

- When you find a frequency that you want to store in memory, press one of preset tuning buttons 1 to 6 and hold until the preset number stops flashing.

Memorized radio station frequency can be recalled by pressing the preset tuning button.

- Up to 18 FM stations, six for each of the three FM bands, and six AM stations can be stored in memory.
- Press ▲ or ▼ to recall radio station frequencies.

Tuning in strong signals

Local seek tuning lets you tune in only those radio stations with sufficiently strong signals for good reception.

1 Press **FUNCTION** to select **LOCAL**.

2 Press ▲ or ▼ to turn local seek tuning on or off.

3 Press ◀ or ▶ to set the sensitivity.

FM: **LOCAL 1**—**LOCAL 2**—**LOCAL 3**—**LOCAL 4**

AM: **LOCAL 1**—**LOCAL 2**

The **LOCAL 4** setting allows reception of only the strongest stations, while lower settings let you receive progressively weaker stations.

Storing the strongest broadcast frequencies

BSM (best stations memory) lets you automatically store the six strongest broadcast frequencies under preset tuning buttons **1** to **6**. Once stored you can tune in to those frequencies with the touch of button.

- Storing broadcast frequencies with BSM may replace broadcast frequencies you have saved using buttons **1** to **6**.

1 Press **FUNCTION** to select **BSM**.

2 Press ▲ to turn **BSM** on.

The six strongest broadcast frequencies are stored in the order of their signal strength.

- To cancel the storage process, press ▼. 

Built-in Player

Playing a disc

1 Insert a CD (CD-ROM) into the disc loading slot.

Playback will automatically start.

- **Be sure to turn up the label side of a disc.**
- After a CD (CD-ROM) has been inserted, press **SOURCE** to select the built-in CD player.
- You can eject a CD (CD-ROM) by pressing **EJECT**.

2 Press ▲ or ▼ to select a folder when playing a compressed audio.

- You cannot select a folder that does not have a compressed audio file recorded in it.
- To return to folder 01 (ROOT), press and hold **BAND**. However, if folder 01 (ROOT) contains no files, playback commences with folder 02.

Operating this unit

3 To perform fast forward or reverse, press and hold ◀ or ▶.

- If you select **ROUGH**, pressing and holding ◀ or ▶ enables you to search every 10 tracks in the current disc (folder). (Refer to *Searching every 10 tracks in the current disc or folder* on the next page.)

4 To skip back or forward to another track, press ◀ or ▶.



Notes

- Read the precautions for discs and player on page 17.
- If an error message such as **ERROR-11** is displayed, refer to *Error messages* on page 17.
- There is sometimes a delay between starting up disc playback and the sound being issued. When being read, **FRMTREAD** is displayed.
- When playing CD-EXTRA or MIXED-MODE CDs, compressed audio and CD-DA can be switched by pressing **BAND**.
- If you have switched between compressed audio and CD-DA, playback starts at the first track on the disc.
- The built-in CD player can play back compressed audio recorded on CD-ROM. (Please see the following section for files that can be played back. Refer to page 18.)
- When playing back VBR (variable bit rate) recorded files, elapsed play time may not be displayed correctly.
- When playing compressed audio, there is no sound on fast forward or reverse.

Repeating play

Repeat play plays the same track/folder within the selected repeat play range.

1 Press **FUNCTION** to select **RPT**.

2 Press ◀ or ▶ to select the repeat range.

DSC – Repeat all tracks

TRK – Repeat the current track

FLD – Repeat the current folder

- If you select another folder during repeat play, the repeat play range changes to disc repeat.
- When playing CD, performing track search or fast forward/reverse cancels the repeat play automatically.
- When playing compressed audio, performing track search or fast forward/reverse during **TRK** (track repeat) changes the repeat play range to folder repeat.
- When **FLD** (folder repeat) is selected, it is not possible to play back a subfolder of that folder.
- To return to the normal display, press **BAND**.

Playing tracks in random order

Tracks in a selected repeat range are played in random order.

1 Select the repeat range.

Refer to *Repeating play* on this page.

2 Press **FUNCTION** to select **RDM**.

3 Press ▲ or ▼ to turn random play on or off.

When random play is on, **RDM** appears in the display.

If you turn random play on during folder repeat, **FRDM** appears in the display.

- To return to the normal display, press **BAND**.

Scanning tracks or folders

Scan play searches the song within the selected repeat range.

1 Select the repeat range.

Refer to *Repeating play* on this page.

2 Press **FUNCTION** to select **SCAN**.

3 Press ▲ to turn scan play on.

SCAN appears in the display. The first 10 seconds of each track is played.

- If you turn scan play on during **FLD**, **FSCN** appears in the display.

Operating this unit

4 When you find the desired track press ▼ to turn scan play off.

- If the display has automatically returned to the playback display, select **SCAN** again by pressing **FUNCTION**.
- After scanning of a disc (folder) is finished, normal playback of the tracks begins.

Pausing disc playback

Pause lets you temporarily stop playback of the disc.

1 Press **FUNCTION** to select **PAUSE**.

2 Press ▲ or ▼ to turn pause on or off.

- To return to the normal display, press **BAND**.

Using compression and BMX

Using the **COMP** (compression) and **BMX** functions let you adjust the sound playback quality of this unit.

1 Press **FUNCTION** to select **COMP OFF**.

2 Press ▲ or ▼ to select your favorite setting.

COMP OFF—**COMP 1**—**COMP 2**—**COMP OFF**—**BMX 1**—**BMX 2**

- To return to the normal display, press **BAND**.

Searching every 10 tracks in the current disc or folder

You can switch the search method between fast forward/reverse and searching every 10 tracks. Selecting **ROUGH** enables you to search every 10 tracks.

1 Press **FUNCTION** to select **FF/REV**.

- If the search method **ROUGH** has been previously selected, **ROUGH** will be displayed.

2 Press ► to select **ROUGH**.

- **FF/REV** – Fast forward and reverse
- **ROUGH** – Searching every 10 tracks
- To select **FF/REV**, press ◀.

3 Press **BAND** to return to the playback display.

4 Press and hold ◀ or ► to search every 10 tracks on a disc (folder).

- If the rest of track number is less than 10, press and hold ◀ or ► recalls the first (last) one.

Displaying text information on disc

● Press **DISPLAY**.

Press **DISPLAY** repeatedly to switch between the following settings:

For **CD TEXT** discs

Play time—**DISC TTL** (disc title)—**ART NAME** (disc artist name)—**TRK TTL** (track title)—**ART NAME** (track artist name)

For **WMA/MP3**

Play time—**FOLDER** (folder name)—**FILE** (file name)—**TRK TTL** (track title)—**ART NAME** (artist name)—**ALBM TTL** (album title)—**COMMENT** (comment)—Bit rate

For **WAV**

Play time—**FOLDER** (folder name)—**FILE** (file name)—Sampling frequency



Notes

- You can scroll to the left of the title by pressing and holding **DISPLAY**.
- Audio CD that contains certain information such as text and/or number is **CD TEXT**.
- If specific information has not been recorded on a disc, **NO XXXX** will be displayed (e.g., **NO T-TTL**).
- When playing back **VBR** (variable bit rate)-recorded **WMA** files, the average bit rate value is displayed.
- When playing back **VBR** (variable bit rate)-recorded **MP3** files, **VBR** is displayed instead of bit rate value.
- Depending on the version of **iTunes** used to write **MP3** files onto a disc, comment information may not be correctly displayed.
 - **iTunes** is a trademark of **Apple Inc.**, registered in the U.S. and other countries.

Operating this unit

- The sampling frequency shown in the display may be abbreviated. 

Audio Adjustments

Using balance adjustment

Fader/balance setting creates an ideal listening environment in all occupied seats.

1 Press AUDIO to select FAD.

2 Press ▲ or ▼ to adjust front/rear speaker balance.

FAD F15 to FAD R15 is displayed.

- **FAD 0** is the proper setting when only two speakers are used.

3 Press ◀ or ▶ to adjust left/right speaker balance.

BAL L15 to BAL R15 is displayed.

- To return to the normal display, press **BAND**.

Using the equalizer

There are six stored equalizer settings such as **DYNAMIC**, **VOCAL**, **NATURAL**, **CUSTOM**, **FLAT** and **POWERFUL** that can easily be recalled at any time.

- **CUSTOM** is an adjusted equalizer curve that you create.
- When **FLAT** is selected no supplement or correction is made to the sound.

● **Press EQ to select the equalizer.**

Press **EQ** repeatedly to switch between the following equalizers:

DYNAMIC—VOCAL—NATURAL—CUSTOM—FLAT—POWERFUL

Adjusting equalizer curves

You can adjust the currently selected equalizer curve setting as desired. Adjusted equalizer curve settings are memorized in **CUSTOM**.

Adjusting bass/mid/treble

You can adjust the bass/mid/treble level.

1 Press AUDIO to select BASS/MID/TREBLE.

2 Press ▲ or ▼ to adjust the level.

+6 to -6 is displayed as the level is increased or decreased.

- To return to the normal display, press **BAND**.

Adjusting loudness

Loudness compensates for deficiencies in the low- and high-sound ranges at low volume.

1 Press AUDIO to select LOUD.

2 Press ▲ or ▼ to turn loudness on or off.

- You can also turn loudness on or off by pressing and holding **EQ**.

3 Press ◀ or ▶ to select a desired level.

LOW (low)—**HI** (high)

- To return to the normal display, press **BAND**.

Adjusting source levels

SLA (source level adjustment) lets you adjust the volume level of each source to prevent radical changes in volume when switching between sources.

- Settings are based on the FM volume level, which remains unchanged.
- The AM volume level can also be adjusted with source level adjustments.

1 Compare the FM volume level with the level of the source you wish to adjust.

2 Press AUDIO to select SLA.

3 Press ▲ or ▼ to adjust the source volume.

SLA +4 to SLA -4 is displayed as the source volume is increased or decreased.

- To return to the normal display, press **BAND**. 

Other Functions

Adjusting initial settings

Using the initial settings, you can customize various system settings to achieve optimal performance from this unit.

- 1 Press **SOURCE** and hold until the unit turns off.
- 2 Press **SOURCE** and hold until function name appears in the display.
- 3 Press **FUNCTION** to select one of the initial settings.

Press **FUNCTION** repeatedly to switch between the following settings:

Clock—**AUX** (auxiliary input)

Use the following instructions to operate each particular setting.

- To cancel initial settings, press **BAND**.
- You can also cancel initial settings by holding down **SOURCE** until the unit turns off.

Setting the clock

Use these instructions to set the clock.

- 1 Press **FUNCTION** to select clock.
Refer to *Adjusting initial settings* on this page.
- 2 Press ◀ or ▶ to select the segment of the clock display you wish to set.
Pressing ◀ or ▶ will select one segment of the clock display:
Hour—Minute
- 3 Press ▲ or ▼ to put a clock right.

Turning the clock display on or off

You can turn the clock display on or off.

- Even when the sources are off, the clock display appears on the display.
- Press **CLOCK** to turn the clock display on or off.

Each press of **CLOCK** turns the clock display on or off.

- The clock display disappears temporarily when you perform other operations, but the clock display appears again after 25 seconds.

Switching the auxiliary setting

It is possible to use auxiliary device with this unit. Activate the auxiliary setting when using auxiliary device connected to this unit.

- 1 Press **FUNCTION** to select **AUX**.
Refer to *Adjusting initial settings* on this page.
- 2 Press ▲ or ▼ to turn the auxiliary setting on or off.

Using the AUX source

- Insert the stereo mini plug into the input jack on this unit.

Selecting AUX as the source

- Press **SOURCE** to select **AUX** as the source. 

Connections



Important

- When this unit is installed in a vehicle without ACC (accessory) position on the ignition switch, red cable must be wired to the terminal that can detect the operation of the ignition key. Otherwise, battery drain may result.



ACC position



No ACC position

- Use of this unit in conditions other than the following could result in fire or malfunction.
 - Vehicles with a 12-volt battery and negative grounding.
 - Speakers with 50 W (output value) and 4 ohm to 8 ohm (impedance value).
- To prevent a short-circuit, overheating or malfunction, be sure to follow the directions below.
 - Disconnect the negative terminal of the battery before installation.
 - Secure the wiring with cable clamps or adhesive tape. To protect the wiring, wrap adhesive tape around them where they lie against metal parts.
 - Place all cables away from moving parts, such as gear shift and seat rails.
 - Place all cables away from hot places, such as near the heater outlet.
 - Do not pass the yellow cable through a hole into the engine compartment to connect to a battery.
 - Cover any disconnected cable connectors with insulating tape.
 - Do not shorten any cables.
 - Never cut the insulation of the power cable of this unit in order to share the power with other devices. Current capacity of the cable is limited.
 - Use a fuse of the rating prescribed.
 - Never wire the speaker negative cable directly to ground.
 - Never band together multiple speaker's negative cables.
- Control signal is output through blue/white cable when this unit is powered on. Connect it to an external power amp's system remote control or the vehicle's auto-antenna relay control terminal (max. 300 mA 12 V DC). If the vehicle is equipped with a glass antenna, connect it to the antenna booster power supply terminal.
- Never connect blue/white cable to external power amp's power terminal. Also, never connect it to the power terminal of the auto antenna. Otherwise, battery drain or malfunction may result.
- Black cable is ground. This cable and other product's ground cable (especially, high-current products such as power amp) must be wired separately. Otherwise, fire or malfunction may result if they are accidentally detached.

Connection diagram

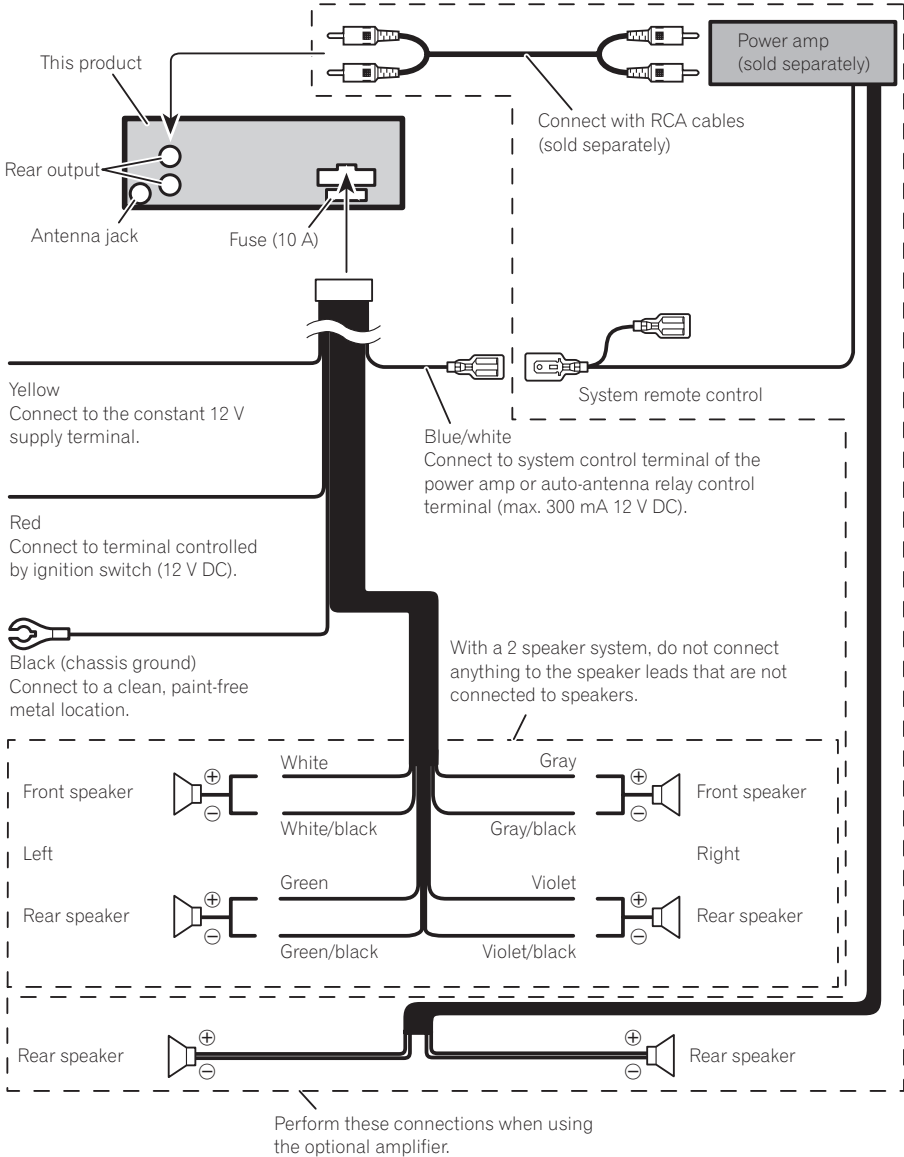

Installation

Important

- Check all connections and systems before final installation.
- Do not use unauthorized parts. Use of unauthorized parts may cause malfunctions.
- Consult your dealer if installation requires drilling of holes or other modifications to the vehicle.
- Do not install this unit where :
 - it may interfere with operation of the vehicle.
 - it may cause injury to a passenger as a result of a sudden stop.
- The semiconductor laser will be damaged if it overheats. Install this unit away from hot places such as near the heater outlet.
- Optimum performance is obtained when the unit is installed at an angle of less than 60°.

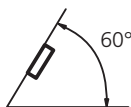

DIN front/rear mount

This unit can be properly installed either from "Front" (conventional DIN front-mount) or "Rear" (DIN rear-mount installation, utilizing threaded screw holes at the sides of unit chassis). For details, refer to the following installation methods.

DIN Front-mount

Installation with metal strap and screws

1 Insert the mounting sleeve into the dashboard.

When installing in a shallow space, use a supplied mounting sleeve. If there is enough space behind the unit, use factory supplied mounting sleeve.

2 Secure the mounting sleeve by using a screwdriver to bend the metal tabs (90°) into place.

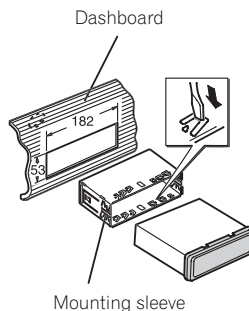

3 Install the unit.

Use commercially available parts when installing.

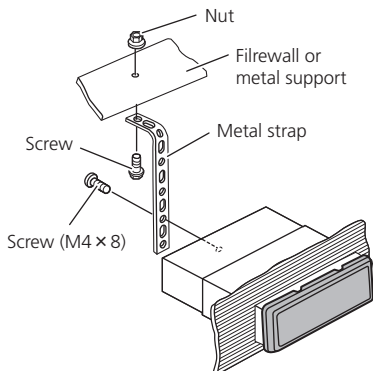

- Make sure that the unit is installed securely in place. Unstable installation may cause this unit to malfunction, such as sound skip.

Removing the unit

1 Extend top and bottom of the trim ring outwards to remove the trim ring. (When reattaching the trim ring, point the side with a groove downwards and attach it.)

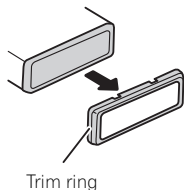

- It becomes easy to remove the trim ring if the front panel is released.

2 Insert the supplied extraction keys into both sides of the unit until they click into place.

3 Pull the unit out of the dashboard.

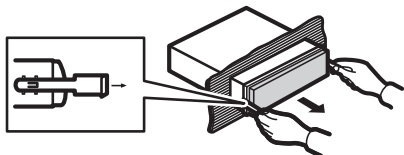

DIN Rear-mount

1 Extend top and bottom of the trim ring outwards to remove the trim ring. (When reattaching the trim ring, point the side with a groove downwards and attach it.)

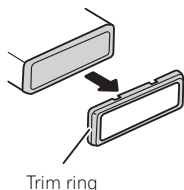

- It becomes easy to remove the trim ring if the front panel is released.

2 Determine the appropriate position where the holes on the bracket and the side of the unit match.

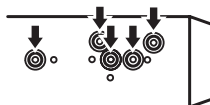

3 Tighten two screws on each side.

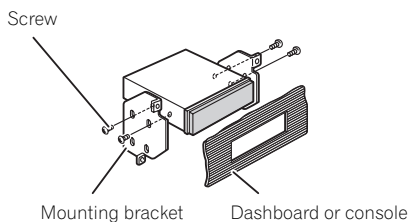

- Use either truss screws (5 mm × 8 mm) or flush surface screws (5 mm × 9 mm), depending on the shape of screw holes in the bracket. ▣

Fastening the front panel

If you do not plan to detach the front panel, the front panel can be fastened with supplied screw.

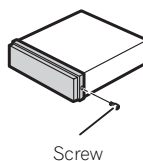

Additional Information

Error messages

When you contact your dealer or your nearest Pioneer Service Center, be sure to have the error message recorded.

Message	Cause	Action
ERROR-11, 12, 17, 30	Dirty disc	Clean disc.
ERROR-11, 12, 17, 30	Scratched disc	Replace disc.
ERROR-10, 11, 12, 15, 17, 30, A0	Electrical or mechanical	Turn the ignition switch OFF and back ON, or switch to a different source, then back to the CD player.
ERROR-15	The inserted disc does not contain any data	Replace disc.
ERROR-22, 23	The CD format cannot be played back	Replace disc.
NO AUDIO	The inserted disc does not contain any files that can be played back	Replace disc.
PROTECT	All the files on the inserted disc are secured by DRM	Replace disc.
SKIPPED	The inserted disc contains WMA files that are protected by DRM	Replace disc.



Handling guideline of discs and player

- Use only discs featuring either of following two logos.



- Use only conventional, fully circular discs. Do not use shaped discs.



- Use 12-cm or 8-cm CD. Do not use an adapter when playing 8-cm CDs.
- Do not insert anything other than a CD into the CD loading slot.
- Do not use cracked, chipped, warped, or otherwise damaged discs as they may damage the player.
- Unfinalized CD-R/CD-RW disc playback is not possible.
- Do not touch the recorded surface of the discs.
- Store discs in their cases when not in use.
- Avoid leaving discs in excessively hot environments including under direct sunlight.
- Do not attach labels, write on or apply chemicals to the surface of the discs.
- To clean a CD, wipe the disc with a soft cloth outward from the center.
- Condensation may temporarily impair the player's performance. Leave it to adjust to the warmer temperature for about one hour. Also, wipe any dump discs with a soft cloth.
- Playback of discs may not be possible because of disc characteristics, disc format, recorded application, playback environment, storage conditions, and so on.

Additional Information

- Text information may not be correctly displayed depending on the recorded environment.
- Road shocks may interrupt disc playback.
- Read the precautions for discs before using them. 

Dual Discs

- Dual Discs are two-sided discs that have a recordable CD for audio on one side and a recordable DVD for video on the other.
- Since the CD side of Dual Discs is not physically compatible with the general CD standard, it may not be possible to play the CD side with this unit.
- Frequent loading and ejecting of a Dual Disc may result in scratches on the disc. Serious scratches can lead to playback problems on this unit. In some cases, a Dual Disc may become stuck in the disc loading slot and will not eject. To prevent this, we recommend you refrain from using Dual Disc with this unit.
- Please refer to the information from the disc manufacturer for more detailed information about Dual Discs. 

Compressed audio files

- Depending on the version of Windows Media™ Player used to encode WMA files, album names and other text information may not be correctly displayed.
- There may be a slight delay when starting playback of WMA files encoded with image data.
- ISO 9660 Level 1 and 2 compliant. Romeo and Joliet file systems are both compatible with this player.
- Multi-session playback is possible.
- Compressed audio files are not compatible with packet write data transfer.

- Only 32 characters from beginning can be displayed as a file name (including the file extension) or a folder name.
- Regardless of the length of blank section between the songs of original recording, compressed audio discs play with a short pause between songs.

Example of a hierarchy

: Folder

: Compressed audio file

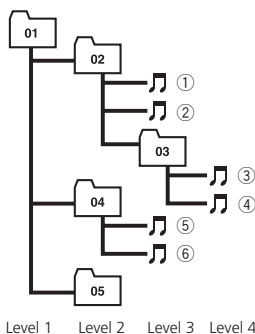

- This unit assigns folder numbers. The user cannot assign folder numbers.
- Folder selection sequence or other operation may be altered depending on the encoding or writing software.
- Folder hierarchy is allowed up to eight tiers. However, a practical hierarchy of folder is less than two tiers.
- Up to 99 folders on a disc can be played back.

Compressed audio compatibility

WMA

- Compatible format: WMA encoded by Windows Media Player
- File extension: .wma
- Bit rate: 48 kbps to 320 kbps (CBR), 48 kbps to 384 kbps (VBR)
- Sampling frequency: 32 kHz to 48 kHz
- Windows Media Audio 9 Professional, Lossless, Voice: No

Additional Information

MP3

- File extension: .mp3
- Bit rate: 8 kbps to 320 kbps
- Sampling frequency: 16 kHz to 48 kHz (32, 44.1, 48 kHz for emphasis)
- Compatible ID3 tag version: 1.0, 1.1, 2.2, 2.3, 2.4 (ID3 tag Version 2.x is given priority than Version 1.x.)
- M3u playlist: No
- MP3i (MP3 interactive), mp3 PRO: No

WAV

- Compatible format: Linear PCM (LPCM), MS ADPCM
- File extension: .wav
- Quantization bits: 8 and 16 (LPCM), 4 (MS ADPCM)
- Sampling frequency: 16 kHz to 48 kHz (LPCM), 22.05 kHz to 44.1 kHz (MS ADPCM)

Additional Information

Specifications

General

Power source	14.4 V DC (10.8 V to 15.1 V allowable)
Grounding system	Negative type
Max. current consumption	10.0 A
Dimensions (W × H × D):	
DIN	
Chassis	178 mm × 50 mm × 162 mm (7 in. × 2 in. × 6-3/8 in.)
Nose	188 mm × 58 mm × 15 mm (7-3/8 in. × 2-1/4 in. × 5/8 in.)
D	
Chassis	178 mm × 50 mm × 162 mm (7 in. × 2 in. × 6-3/8 in.)
Nose	170 mm × 48 mm × 15 mm (6-3/4 in. × 1-7/8 in. × 5/8 in.)
Weight	1.3 kg (2.9 lbs)

Audio

Maximum power output	50 W × 4
Continuous power output	22 W × 4 (50 Hz to 15 000 Hz, 5% THD, 4 Ω load, both channels driven)
Load impedance	4 Ω (4 Ω to 8 Ω allowable)
Preout max output level	2.0 V
Tone controls:	
Bass	
Frequency	100 Hz
Gain	±13dB
Mid	
Frequency	1 kHz
Gain	±12 dB
Treble	
Frequency	10 kHz
Gain	±12 dB

CD player

System	Compact disc audio system
Usable discs	Compact disc
Signal-to-noise ratio	94 dB (1 kHz) (IHF-A network)
Number of channels	2 (stereo)
WMA decoding format	Ver. 7, 7.1, 8, 9, 10, 11 (2ch audio) (Windows Media Player)
MP3 decoding format	MPEG-1 & 2 Audio Layer 3
WAV signal format	Linear PCM & MS ADPCM

FM tuner

Frequency range	87.9 MHz to 107.9 MHz
Usable sensitivity	11 dBf (0.7 μV/75 Ω mono, S/N: 30 dB)
Signal-to-noise ratio	72 dB (IHF-A network)

AM tuner

Frequency range	530 kHz to 1 710 kHz
Usable sensitivity	25 μV (S/N: 20 dB)
Signal-to-noise ratio	62 dB (IHF-A network)

CEA2006 Specifications



Power output	14 W RMS × 4 Channels (4 Ω and ≤ 1% THD+N)
S/N ratio	91 dBA (reference: 1 W into 4 Ω)



Note

Specifications and the design are subject to modifications without notice due to improvements.

Nous vous remercions d'avoir acheté cet appareil Pioneer.

Lisez bien ce manuel avant d'utiliser l'appareil pour la première fois, afin de garantir une utilisation correcte. *Conservez-le dans un endroit sûr et facilement accessible pour toute consultation ultérieure.*

01 Avant de commencer

- Pour le modèle canadien **22**
- Quelques mots sur cet appareil **22**
- Service après-vente des produits Pioneer **22**
- Visitez notre site Web **23**
- Protection de l'appareil contre le vol **23**
 - Retrait de la face avant **23**
 - Pose de la face avant **23**
- Utilisation et soin de la télécommande **24**
 - Installation de la pile **24**
 - Utilisation de la télécommande **24**

02 Utilisation de l'appareil

- Description de l'appareil **25**
 - Appareil central **25**
 - Télécommande **26**
 - Indications affichées **26**
- Opérations de base **27**
 - Mise en service, mise hors service **27**
 - Choix d'une source **27**
 - Réglage du volume **27**
- Syntoniseur **27**
 - Écoute de la radio **27**
 - Mise en mémoire et rappel des fréquences de stations **27**
 - Accord sur les signaux puissants **28**
 - Mise en mémoire des fréquences les plus puissantes **28**
- Lecteur intégré **28**
 - Lecture d'un disque **28**
 - Répétition de la lecture **29**
 - Écoute des plages dans un ordre aléatoire **29**
 - Examen des plages ou des dossiers **29**
 - Pause de la lecture **30**
 - Utilisation de la compression et de la fonction BMX **30**

- Recherche toutes les 10 plages sur le disque ou dossier en cours **30**
- Affichage d'informations textuelles sur le disque **30**

Réglages sonores **31**

- Réglage de l'équilibre sonore **31**
- Utilisation de l'égaliseur **31**
- Réglage des courbes d'égalisation **31**
- Réglage de la correction physiologique **32**
- Ajustement des niveaux des sources **32**

Autres fonctions **32**

- Ajustement des réglages initiaux **32**
- Réglage de l'horloge **33**
- Mise en service ou hors service de l'entrée auxiliaire **33**

03 Connexions

- Schéma de connexion **35**

04 Installation

- Montage avant/arrière DIN **36**
 - Montage frontal DIN **36**
 - Montage arrière DIN **37**
- Fixation de la face avant **37**

Informations complémentaires

- Messages d'erreur **38**
- Conseils sur la manipulation des disques et du lecteur **38**
- Disques Dual **39**
- Fichiers audio compressé **39**
 - Exemple de hiérarchie **39**
 - Compatibilité des formats audio compressés **40**
- Caractéristiques techniques **41**

Pour le modèle canadien

Cet appareil numérique de la classe B est conforme à la norme NMB-003 du Canada.



Quelques mots sur cet appareil

Les fréquences du syntoniseur de cet appareil sont attribuées pour une utilisation en Amérique du Nord. Son utilisation dans d'autres régions peut se traduire par une réception de mauvaise qualité.



PRÉCAUTION

- Ne laissez pas cet appareil entrer en contact avec des liquides. Cela pourrait provoquer une électrocution. Tout contact avec des liquides pourrait aussi provoquer des dommages, de la fumée et une surchauffe de l'appareil.
- Conservez ce mode d'emploi à portée de main afin de vous y référer pour les modes d'opération et les précautions.
- Maintenez toujours le niveau d'écoute à une valeur telle que vous puissiez entendre les sons provenant de l'extérieur du véhicule.
- Protégez l'appareil contre l'humidité.
- Si la batterie est débranchée ou déchargée, le contenu de la mémoire sera effacé et une nouvelle programmation sera nécessaire.

Quelques mots sur WMA



Le logo Windows Media™ imprimé sur le coffret indique que ce produit peut lire les données WMA.

Windows Media et le logo Windows sont des marques commerciales ou des marques commerciales déposées de Microsoft

Corporation aux États-Unis et/ou dans d'autres pays.

- Cet appareil peut ne pas fonctionner correctement selon l'application utilisée pour encoder les fichiers WMA.

Quelques mots sur MP3

La fourniture de ce produit comporte seulement une licence d'utilisation privée, non commerciale, et ne comporte pas de licence ni n'implique aucun droit d'utilisation de ce produit pour une diffusion commerciale (c'est-à-dire générant des revenus) en temps réel (terrestre, par satellite, câble et/ou tout autre média), diffusion/streaming via internet, des intranets et/ou d'autres systèmes électroniques de distribution de contenu, telles que les applications audio payante ou audio sur demande. Une licence indépendante est requise pour de telles utilisations. Pour les détails, veuillez visiter le site <http://www.mp3licensing.com>.

Service après-vente des produits Pioneer

Veuillez contacter le revendeur ou le distributeur auprès duquel vous avez acheté cet appareil pour le service après-vente (y compris les conditions de garantie) ou pour toute autre information. Dans le cas où les informations nécessaires ne sont pas disponibles, veuillez contacter les sociétés indiquées ci-dessous : N'expédiez pas l'appareil pour réparation à l'une des adresses figurant ci-dessous sans avoir pris contact préalable.

Avant de commencer

ÉTATS-UNIS

Pioneer Electronics (USA) Inc.
CUSTOMER SUPPORT DIVISION
P.O. Box 1760
Long Beach, CA 90801-1760
800-421-1404

CANADA

Pioneer Électroniques du Canada, Inc.
Département de service aux consommateurs
300 Allstate Parkway
Markham, Ontario L3R 0P2
1-877-283-5901
905-479-4411

Pour connaître les conditions de garantie, reportez-vous au document Garantie limitée qui accompagne cet appareil. ■

Visitez notre site Web

Rendez-nous visite sur le site suivant :
<http://www.pioneerelectronics.com>

- 1 Enregistrez votre produit. Nous conserverons les détails de votre achat dans nos fichiers pour vous aider à faire référence à ces informations pour une déclaration d'assurance en cas de perte ou de vol.
- 2 Recevez les mises à jour sur les derniers produits et les plus récentes technologies.
- 3 Téléchargez les modes d'emploi, commandez les catalogues des produits, recherchez de nouveaux produits, et bien plus. ■

Protection de l'appareil contre le vol

La face avant peut être retirée pour décourager les vols.



Important

- Lorsque vous enlevez ou remontez la face avant, manipulez-la doucement.
- Évitez de heurter la face avant.

- Conservez la face avant à l'abri des températures élevées et de la lumière directe du soleil.
- Avant la dépose, veillez à retirer le câble AUX de la face avant, faute de quoi cet appareil, le périphérique connecté ou l'intérieur du véhicule risque d'être endommagé.

Retrait de la face avant

- 1 Appuyez sur DETACH pour libérer la face avant.
- 2 Saisissez la face avant et retirez-la.

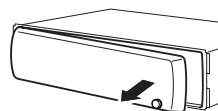

Pose de la face avant

- 1 Faites glisser la face avant vers la gauche jusqu'à ce qu'elle s'enclenche en position.

La face avant et l'appareil central sont fixés sur le côté gauche. Assurez-vous que la face avant soit bien fixée à l'appareil central.

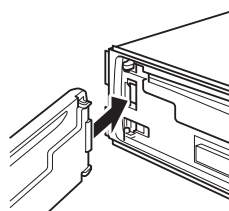

- 2 Appuyez sur le côté droit de la face avant jusqu'à ce qu'elle soit bien en place.

- Si vous ne pouvez pas monter la face avant sur l'appareil central, réessayez. N'exercez aucune force excessive sur la face avant, cela pourrait l'endommager.

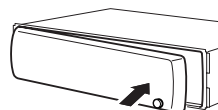

Utilisation et soin de la télécommande

Installation de la pile

Sortez le porte-pile en le faisant glisser par l'arrière de la télécommande et insérez la pile en respectant les polarités (+) et (-).

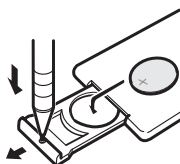

⚠ ATTENTION

Conservez la pile hors de portée des enfants. Au cas où la pile serait avalée, consultez immédiatement un médecin.

⚠ PRÉCAUTION

- Utilisez une pile au lithium **CR2025 (3 V)**.
- Retirez la pile si la télécommande n'est pas utilisée pendant un mois ou plus.
- Remplacer la pile de manière incorrecte peut créer un risque d'explosion. Remplacez la pile uniquement par une pile identique ou de type équivalent.
- Ne manipulez pas la pile avec un outil métallique.
- Ne conservez pas la pile avec des objets métalliques.
- Si la pile fuit, nettoyez soigneusement la télécommande, puis insérez une pile neuve.
- Lors de la mise au rebut des piles usagées, respectez les règlements nationaux ou les instructions locales en vigueur dans le pays ou la région en matière de conservation ou de protection de l'environnement.

Utilisation de la télécommande

Pointez la télécommande dans la direction de la face avant de l'appareil à télécommander.

👤 Important

- Ne laissez pas la télécommande exposée à des températures élevées ou à la lumière directe du soleil.
- La télécommande peut ne pas fonctionner correctement à la lumière directe du soleil.
- Ne laissez pas la télécommande tomber sur le plancher, où elle pourrait gêner le bon fonctionnement de la pédale de frein ou d'accélérateur. 🚫

Utilisation de l'appareil

Description de l'appareil

Appareil central

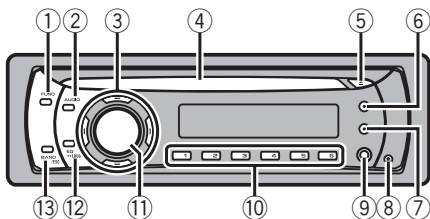

① Touche **FUNCTION**

Appuyez sur cette touche pour rappeler le menu des fonctions quand vous utilisez une source.

② Touche **AUDIO**

Appuyez sur cette touche pour choisir les diverses commandes de correction sonore.

③ Touches **▲/▼/◀/▶**

Appuyez sur ces touches pour exécuter les commandes d'accord automatique, avance rapide, retour rapide et recherche de plage musicale. Utilisé aussi pour contrôler les fonctions.

④ Fente de chargement des disques

Insérez un disque à lire.

⑤ Touche **EJECT**

Appuyez sur cette touche pour éjecter le CD que contient le lecteur de CD intégré.

⑥ Touche **DISPLAY**

Appuyez sur cette touche pour choisir un affichage différent.
Appuyez de façon prolongée pour faire défiler les informations textuelles.

⑦ Touche **CLOCK**

Appuyez sur cette touche pour modifier l'affichage de l'horloge.

⑧ Touche **DETACH**

Appuyez sur cette touche pour retirer la face avant de l'appareil central.

⑨ Jack d'entrée **AUX (jack stéréo 3,5 mm)**

Utilisez ce jack pour connecter un appareil auxiliaire.

⑩ Touches **1 à 6**

Touches de présélection.

⑪ Touche **SOURCE, VOLUME**

Cet appareil est mis en service en sélectionnant une source. Appuyez sur cette touche pour parcourir les différentes sources disponibles.

Appuyez de façon prolongée pour rappeler le menu des réglages initiaux quand les sources sont hors service.

Tournez pour augmenter ou diminuer le niveau sonore.

⑫ Touche **EQ**

Appuyez sur cette touche pour choisir les diverses courbes d'égalisation.

Appuyez sur cette touche et maintenez-la enfoncée pour mettre en service, ou hors service, la correction physiologique.

⑬ Touche **BAND**

Appuyez sur cette touche pour choisir une des trois gammes FM ou la gamme AM, ou encore abandonner les modes commande des fonctions.

Télécommande

Le fonctionnement est le même qu'avec l'utilisation des touches de l'appareil central. Reportez-vous à la description de l'appareil central pour des explications sur le fonctionnement de chaque touche à l'exception de **ATT**, qui est expliqué ci-dessous.

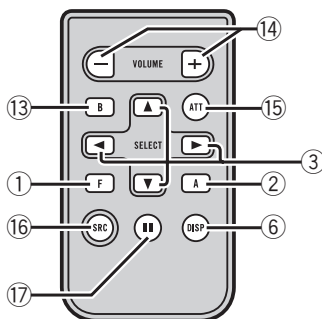

14 Touche VOLUME

Appuyez sur ces touches pour augmenter ou diminuer le niveau sonore.

15 Touche ATT

Appuyez sur cette touche pour diminuer rapidement le niveau du volume d'environ 90 %. Appuyez à nouveau pour revenir au niveau de volume initial.

16 Touche SOURCE

Appuyez sur cette touche pour parcourir les différentes sources disponibles. Maintenez la pression sur cette touche pour mettre la source hors service.

17 Touche PAUSE

Appuyez sur cette touche pour mettre en service ou hors service la pause.

Indications affichées

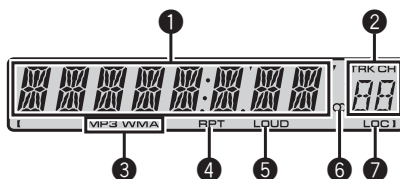

1 Section d'affichage principal

Elle indique des informations diverses telles que la gamme de réception, le temps de lecture, et d'autres réglages.

- Syntoniseur
La gamme et la fréquence de réception sont affichées.
- Lecteur de CD intégré
Le temps de lecture écoulé et les informations littérales sont affichés.

2 Indicateur du numéro de présélection/ numéro de plage

Indique le numéro de plage ou le numéro de présélection.

- Si un numéro de plage de 100 ou plus est sélectionné, ► à gauche de l'indicateur de numéro de plage s'allume.

3 Indicateur MP3/WMA

Indique le type du disque en cours de lecture.

4 Indicateur RPT

Indique quand la répétition de lecture est en service.

5 Indicateur LOUD

Apparaît lorsque la correction physiologique est en service.

6 Indicateur (stéréo)

Apparaît lorsque la station sélectionnée émet en stéréo.

7 Indicateur LOC

Apparaît lorsque l'accord automatique sur une station locale est en service. 

Utilisation de l'appareil

Opérations de base

Mise en service, mise hors service

Mise en service de l'appareil

- Appuyez sur **SOURCE** pour mettre en service l'appareil.

Mise hors tension de l'appareil

- Maintenez la pression sur **SOURCE** jusqu'à ce que l'appareil soit mis hors tension.

Choix d'une source

Vous pouvez sélectionner la source que vous voulez écouter.

- Appuyez sur **SOURCE** pour choisir une source.

Appuyez de manière répétée sur **SOURCE** pour choisir l'une après l'autre les sources suivantes.

Sintoniseur—Lecteur de CD intégré—AUX

Remarques

- Dans les cas suivants, la source sonore ne pourra pas être sélectionnée.
 - L'appareil ne contient pas de disque.
 - L'entrée AUX (entrée pour un appareil auxiliaire) est hors service (reportez-vous à la page 33).
- Par défaut, l'entrée AUX est en service. Mettez l'entrée AUX hors service quand elle n'est pas utilisée (reportez-vous à la page 33, *Mise en service ou hors service de l'entrée auxiliaire*).
- Si le fil bleu/blanc de l'appareil est relié à la prise de commande du relais de l'antenne motorisée du véhicule, celle-ci se déploie lorsque la source est mise en service. Pour rétracter l'antenne, mettez la source hors service.

Réglage du volume

- Tournez **VOLUME** pour régler le niveau sonore. 

Sintoniseur

Écoute de la radio

1 Pour choisir le sintoniseur, appuyez sur **SOURCE**.

2 Appuyez sur **BAND** pour choisir la gamme.

Appuyez sur **BAND** jusqu'à ce que la gamme désirée, **F1**, **F2**, **F3** en FM ou **AM** (PO/GO), soit affichée.

3 Pour effectuer un accord manuel, appuyez brièvement sur ◀ ou ▶.

4 Pour effectuer un accord automatique, appuyez sur ◀ ou ▶ pendant environ une seconde puis relâchez.

Le sintoniseur examine les fréquences jusqu'à ce que se présente une émission dont la réception est jugée satisfaisante.

- Vous pouvez annuler l'accord automatique en appuyant brièvement sur ◀ ou ▶.
- Lorsque vous appuyez sur ◀ ou ▶ de façon prolongée, vous pouvez sauter des stations. L'accord automatique démarre dès que vous relâchez ◀ ou ▶.

Mise en mémoire et rappel des fréquences de stations

- Lorsque se présente une fréquence que vous désirez mettre en mémoire, maintenez la pression sur une des touches de présélection 1 à 6 jusqu'à ce que le numéro de la présélection cesse de clignoter.

La fréquence d'une station radio mémorisée peut être rappelée en appuyant sur le bouton de présélection.

Utilisation de l'appareil

- Vous pouvez enregistrer en mémoire jusqu'à 18 stations FM, six pour chacune des trois gammes FM, et six stations AM.
- Appuyez sur ▲ ou ▼ pour rappeler les fréquences des stations de radio.

Accord sur les signaux puissants

L'accord automatique sur une station locale ne s'intéresse qu'aux stations de radio dont le signal reçu est suffisamment puissant pour garantir une réception de bonne qualité.

1 Appuyez sur **FUNCTION** pour choisir **LOCAL**.

2 Appuyez sur ▲ ou ▼ pour mettre l'accord automatique sur une station locale en service ou hors service.

3 Appuyez sur ◀ ou ▶ pour régler la sensibilité.

FM : **LOCAL 1—LOCAL 2—LOCAL 3—LOCAL 4**

AM : **LOCAL 1—LOCAL 2**

La valeur **LOCAL 4** permet la réception des seules stations très puissantes ; les autres valeurs autorisent, dans l'ordre décroissant, la réception de stations de moins en moins puissantes.

Mise en mémoire des fréquences les plus puissantes

La fonction BSM (Mémoire des meilleures stations) vous permet d'utiliser les touches de présélection **1** à **6** pour mémoriser les six fréquences d'émission les plus puissantes. Une fois qu'elles sont enregistrées, vous pouvez vous accorder sur ces fréquences en appuyant simplement sur une touche.

- La mise en mémoire de fréquences à l'aide de la fonction BSM peut provoquer le remplacement de fréquences précédemment enregistrées en utilisant les touches **1** à **6**.

1 Appuyez sur **FUNCTION** pour choisir **BSM**.

2 Appuyez sur ▲ pour mettre en service **BSM**.

Les six fréquences d'émission les plus puissantes sont mémorisées dans l'ordre de la force du signal.

- Pour annuler la mise en mémoire, appuyez sur ▼. 

Lecteur intégré

Lecture d'un disque

1 Insérez un CD (CD-ROM) dans le logement pour le disque.

La lecture commence automatiquement.

▪ Assurez-vous de mettre le côté étiquette du disque vers le haut.

- Après avoir inséré un CD (CD-ROM), appuyez sur **SOURCE** pour sélectionner le lecteur de CD intégré.

- Vous pouvez éjecter le CD (CD-ROM) en appuyant sur **EJECT**.

2 Appuyez sur ▲ ou ▼ pour sélectionner un dossier lorsque vous jouez de l'audio compressé.

- Vous ne pouvez pas sélectionner un dossier qui ne contient pas de fichier audio compressé enregistré.
- Pour retourner au dossier 01 (ROOT), appuyez sur **BAND** et maintenez la pression. Toutefois, si le dossier 01 (ROOT) ne contient pas de fichier, la lecture commence au dossier 02.

3 Pour une avance ou un retour rapide, appuyez sur ◀ ou ▶ et maintenez la pression.

- Si vous sélectionnez **ROUGH**, une pression prolongée sur ◀ ou ▶ vous permet d'effectuer une recherche par sauts de 10 plages dans le disque (dossier) en cours. (Reportez-vous à la page 30, *Recherche toutes les 10 plages sur le disque ou dossier en cours.*)

4 Pour atteindre une plage précédente ou suivante, appuyez sur ◀ ou ▶.

Utilisation de l'appareil

Remarques

- Lisez les précautions concernant les disques et le lecteur à la page 38.
- Si un message d'erreur tel que **ERROR-11** s'affiche, reportez-vous à la page 38, *Messages d'erreur*.
- Il y a parfois un délai entre la commande de lecture d'un disque et le début de l'émission du son. Au moment de la lecture du format, **FRMTREAD** s'affiche.
- Quand vous lisez des disques CD-EXTRA ou MIXED-MODE, vous pouvez basculer entre la lecture d'audio compressé et celle d'un CD-DA en appuyant sur **BAND**.
- Si vous avez basculé entre la lecture d'audio compressé et celle de données audio (CD-DA), la lecture commence à la première plage du disque.
- Le lecteur de CD intégré peut lire de l'audio compressé enregistré sur un CD-ROM. Veuillez vous reporter à la section suivante pour connaître les fichiers qui peuvent être lus. Reportez-vous à la section la page 39.
- Lors de la lecture de fichiers enregistrés en VBR (débit binaire variable), la durée de lecture écoulée peut ne pas s'afficher correctement.
- Lors de la lecture d'un disque d'audio compressé, aucun son n'est émis pendant l'avance ou le retour rapide.

Répétition de la lecture

La fonction répétition de la lecture lit la même plage/le même dossier à l'intérieur de l'étendue de répétition sélectionnée.

1 Appuyez sur FUNCTION pour choisir RPT.

2 Appuyez sur ◀ ou ▶ pour choisir l'étendue de répétition.

DSC – Répétition de toutes les pages

TRK – Répétition de la plage en cours de lecture

FLD – Répétition du dossier en cours de lecture

- Si vous choisissez un autre dossier pendant la répétition de la lecture, l'étendue de répétition se changera en répétition du disque.
- Lors de la lecture d'un CD, l'exécution d'une recherche de plage ou d'une avance/d'un retour rapide annule automatiquement la répétition de la lecture.
- Lors de la lecture d'un disque d'audio compressé, l'exécution d'une recherche de plage ou d'une avance/d'un retour rapide pendant **TRK** (répétition de plage) change l'étendue de répétition en répétition de dossier.
- Quand **FLD** (répétition de dossier) est sélectionné, il n'est pas possible de jouer un sous-dossier de ce dossier.
- Appuyez sur **BAND** pour revenir à l'affichage normal.

Écoute des plages dans un ordre aléatoire

Les plages d'une étendue de répétition sélectionnée sont lues dans un ordre aléatoire.

1 Choisissez l'étendue de répétition.

Reportez-vous à cette page, *Répétition de la lecture*.

2 Appuyez sur FUNCTION pour choisir RDM.

3 Appuyez sur ▲ ou ▼ pour mettre la lecture aléatoire en service ou hors service.

Quand la fonction lecture aléatoire est en service, **RDM** est affiché sur l'écran.

Si vous activez la lecture aléatoire pendant la répétition de dossier, **FRDM** s'affiche sur l'écran.

- Appuyez sur **BAND** pour revenir à l'affichage normal.

Examen des plages ou des dossiers

L'examen du disque recherche la plage à l'intérieur de l'étendue de répétition sélectionnée.

Utilisation de l'appareil

1 Choisissez l'étendue de répétition.

Reportez-vous à la page précédente, *Répétition de la lecture*.

2 Appuyez sur **FUNCTION** pour choisir **SCAN**.

3 Appuyez sur **▲** pour activer la lecture du contenu du disque.

SCAN apparaît sur l'écran. Les 10 premières secondes de chaque plage sont lues.

- Si vous activez la lecture du disque pendant **FLD**, **FSCN** s'affiche sur l'écran.

4 Quand vous trouvez la plage désirée appuyez sur **▼** pour arrêter la lecture du contenu du disque.

- Si les conditions de lecture se sont à nouveau affichées d'elles-mêmes, choisissez **SCAN** une fois encore en appuyant sur **FUNCTION**.
- Lorsque l'examen du disque (dossier) est terminé, la lecture normale reprend.

Pause de la lecture

La pause vous permet d'arrêter momentanément la lecture du disque.

1 Appuyez sur **FUNCTION** pour choisir **PAUSE**.

2 Appuyez sur **▲** ou **▼** pour mettre la pause en service ou hors service.

- Appuyez sur **BAND** pour revenir à l'affichage normal.

Utilisation de la compression et de la fonction **BMX**

L'utilisation des fonctions **COMP** (compression) et **BMX** vous permet d'ajuster la qualité sonore de cet appareil.

1 Appuyez sur **FUNCTION** pour choisir **COMP OFF**.

2 Appuyez sur **▲** ou **▼** pour choisir la correction désirée.

**COMP OFF—COMP 1—COMP 2—
COMP OFF—BMX 1—BMX 2**

- Appuyez sur **BAND** pour revenir à l'affichage normal.

Recherche toutes les 10 plages sur le disque ou dossier en cours

Vous pouvez choisir entre les méthodes recherche rapide avant, recherche rapide arrière et recherche toutes les 10 plages. Sélectionner **ROUGH** vous permet d'effectuer une recherche toutes les 10 plages.

1 Appuyez sur **FUNCTION** pour choisir **FF/REV**.

- Si la méthode de recherche **ROUGH** a été sélectionnée précédemment, **ROUGH** s'affiche.

2 Appuyez sur **►** pour choisir **ROUGH**.

- **FF/REV** – Recherche rapide avant et arrière
- **ROUGH** – Recherche toutes les 10 plages
- Pour sélectionner **FF/REV**, appuyez sur **◀**.

3 Appuyez sur **BAND** pour revenir à l'affichage des conditions de lecture.

4 Appuyez de façon prolongée sur **◀** ou **►** pour effectuer une recherche toutes les 10 plages sur un disque (dossier).

- Si le nombre de plages restantes est inférieur à 10, l'appui de façon prolongée sur **◀** ou **►** rappelle la première (la dernière) plage.

Affichage d'informations textuelles sur le disque

● Appuyez sur **DISPLAY**.

Appuyez de manière répétée sur **DISPLAY** pour passer d'un des paramètres suivants à l'autre :

Utilisation de l'appareil

Pour les disques CD TEXT

Temps de lecture—**DISC TTL** (titre du disque)

—**ART NAME** (interprète du disque)—

TRK TTL (titre de la plage)—**ART NAME** (interprète de la plage)

Pour les fichiers WMA/MP3

Temps de lecture—**FOLDER** (nom du dossier)

—**FILE** (nom du fichier)—**TRK TTL** (titre de la

plage)—**ART NAME** (nom de l'interprète)—

ALBM TTL (titre de l'album)—**COMMENT**

(commentaire)—Débit binaire

Pour les fichiers WAV

Temps de lecture—**FOLDER** (nom du dossier)

—**FILE** (nom du fichier)—Fréquence d'échantillonnage

Remarques

- Vous pouvez faire défiler l'affichage vers la gauche du titre en appuyant de façon prolongée sur **DISPLAY**.
- Un CD audio qui contient des informations telles que du texte et/ou des numéros est un disque CD TEXT.
- Si aucune information spécifique n'a été gravée sur un disque, **NO XXXX** s'affiche (par exemple, **NO T-TTL**).
- Lors de la lecture de fichiers WMA enregistrés en VBR (débit binaire variable), la valeur du débit binaire moyen est affichée.
- Lors de la lecture de fichiers MP3 enregistrés en mode VBR (débit binaire variable), **VBR** est affiché au lieu de la valeur du débit binaire.
- Selon la version de iTunes utilisée pour enregistrer les fichiers MP3 sur un disque, les informations de commentaire peuvent ne pas s'afficher correctement.
 - iTunes est une marque commerciale de Apple Inc. déposée aux États-Unis et dans d'autres pays.
- La fréquence d'échantillonnage affichée peut être abrégée. 

Réglages sonores

Réglage de l'équilibre sonore

Le réglage de l'équilibre avant/arrière et droite/gauche crée un environnement d'écoute idéal sur tous les sièges occupés.

1 Appuyez sur **AUDIO** pour choisir **FAD**.

2 Appuyez sur **▲** ou **▼** pour régler l'équilibre des haut-parleurs avant-arrière.

FAD F15 à **FAD R15** est affiché.

- **FAD 0** est le réglage convenable dans le cas où seulement deux haut-parleurs sont utilisés.

3 Appuyez sur **◀** ou **▶** pour régler l'équilibre des haut-parleurs gauche-droite.

BAL L15 à **BAL R15** est affiché.

- Appuyez sur **BAND** pour revenir à l'affichage normal.

Utilisation de l'égaliseur

Six réglages d'égaliseur préenregistrés, tels que **DYNAMIC**, **VOCAL**, **NATURAL**, **CUSTOM**, **FLAT** et **POWERFUL** sont disponibles et peuvent être rappelés facilement à n'importe quel moment.

- **CUSTOM** est une courbe d'égalisation pré-réglée que vous avez créée.
- Quand **FLAT** est sélectionné aucune addition ni correction n'est effectuée sur le son.

● Appuyez sur **EQ** pour sélectionner l'égaliseur.

Appuyez de manière répétée sur **EQ** pour choisir l'un des égaliseurs suivants :

DYNAMIC—**VOCAL**—**NATURAL**—**CUSTOM**
—**FLAT**—**POWERFUL**

Réglage des courbes d'égalisation

Vous pouvez ajuster comme vous le désirez la courbe d'égalisation actuellement sélectionnée. Les réglages de la courbe d'égalisation ajustée sont mémorisés dans **CUSTOM**.

Utilisation de l'appareil

Réglage des graves/des médiums/des aigus

Vous pouvez régler le niveau des graves, des médiums et des aigus.

1 Appuyez sur AUDIO pour choisir BASS/MID/TREBLE.

2 Appuyez sur ▲ ou ▼ pour régler le niveau.

Les valeurs **+6** à **-6** s'affichent tandis que le niveau augmente ou diminue.

- Appuyez sur **BAND** pour revenir à l'affichage normal.

Réglage de la correction physiologique

La correction physiologique a pour objet d'accentuer les graves et les aigus à bas niveaux d'écoute.

1 Appuyez sur AUDIO pour choisir LOUD.

2 Appuyez sur ▲ ou ▼ pour mettre la correction physiologique en service ou hors service.

- Vous pouvez également mettre en service, ou hors service, la correction physiologique en appuyant sur **EQ** et en maintenant cette touche enfoncée.

3 Appuyez sur ◀ ou ▶ pour sélectionner le niveau désiré.

LOW (faible)—**HI** (élevé)

- Appuyez sur **BAND** pour revenir à l'affichage normal.

Ajustement des niveaux des sources

L'ajustement des niveaux sonores de chaque source au moyen de la fonction SLA (réglage du niveau de la source) évite que ne se produisent de fortes variations d'amplitude sonore lorsque vous passez d'une source à l'autre.

- Les réglages sont basés sur le niveau du volume FM qui lui, demeure inchangé.
- Le niveau du volume AM peut également être réglé à l'aide de cette fonction.

1 Comparez le niveau du volume FM au niveau de la source que vous voulez régler.

2 Appuyez sur AUDIO pour choisir SLA.

3 Appuyez sur ▲ ou ▼ pour régler le volume de la source.

Les valeurs **SLA +4** à **SLA -4** s'affichent tandis que le volume de la source augmente ou diminue.

- Appuyez sur **BAND** pour revenir à l'affichage normal. 

Autres fonctions

Ajustement des réglages initiaux

À partir des réglages initiaux, vous pouvez personnaliser divers réglages du système pour obtenir un fonctionnement optimal de cet appareil.

1 Maintenez la pression sur SOURCE jusqu'à ce que l'appareil soit mis hors tension.

2 Appuyez sur SOURCE et maintenez la touche enfoncée jusqu'à ce que le nom de la fonction apparaisse sur l'affichage.

3 Appuyez sur FUNCTION pour choisir un des réglages initiaux.

Appuyez de manière répétée sur **FUNCTION** pour passer d'un des paramètres suivants à l'autre :

Horloge—**AUX** (entrée auxiliaire)

Pour de plus amples détails sur chaque réglage, reportez-vous aux instructions qui suivent.

- Appuyez sur **BAND** pour annuler les réglages initiaux.

Utilisation de l'appareil

- Vous pouvez également abandonner les réglages initiaux en maintenant la pression sur **SOURCE** jusqu'à ce que l'appareil se mette hors service.

Réglage de l'horloge

Utilisez ces instructions pour régler l'horloge.

1 Appuyez sur **FUNCTION** pour sélectionner l'horloge.

Reportez-vous à la page précédente, *Ajustement des réglages initiaux*.

2 Appuyez sur ◀ ou ▶ pour sélectionner le segment de l'affichage de l'horloge que vous voulez régler.

Appuyer sur ◀ ou ▶ sélectionnera un segment de l'affichage de l'horloge :
Heure—Minute

3 Appuyez sur ▲ ou ▼ pour régler l'horloge.

Mise en service ou hors service de l'affichage de l'horloge

Vous pouvez mettre l'affichage de l'horloge en service ou hors service.

- Même quand les sources sont hors service, l'horloge apparaît sur l'écran.

● Appuyez sur **CLOCK** pour mettre l'affichage de l'horloge en service ou hors service.

Chaque pression sur **CLOCK** provoque l'affichage de l'horloge ou son extinction.

- L'affichage de l'horloge disparaît momentanément quand une autre opération est réalisée ; il apparaît à nouveau 25 secondes plus tard.

Mise en service ou hors service de l'entrée auxiliaire

Vous pouvez utiliser un appareil auxiliaire avec cet appareil. Activez le réglage auxiliaire lorsque vous utilisez un appareil auxiliaire connecté à cet appareil.

1 Appuyez sur **FUNCTION** pour choisir **AUX**.

Reportez-vous à la page précédente, *Ajustement des réglages initiaux*.

2 Appuyez sur ▲ ou ▼ pour mettre le réglage auxiliaire en service ou hors service.

Utilisation de la source **AUX**

- Insérez la mini prise stéréo dans le jack d'entrée de cet appareil.

Choix de l'entrée **AUX** comme source

- Appuyez sur **SOURCE** pour choisir **AUX** comme source. ▣

Important

- Quand cet appareil est installé dans un véhicule sans position ACC (accessoire) sur le contact d'allumage, le câble rouge doit être connecté à la borne qui peut détecter l'utilisation de la clé de contact. Sinon, il peut en résulter un épuisement de la batterie.



Avec position ACC



Sans position ACC

- L'utilisation de cet appareil dans des conditions autres que les conditions suivantes pourrait provoquer un incendie ou un mauvais fonctionnement.
 - Véhicules avec une batterie 12 volts et une mise à la masse du négatif.
 - Haut-parleurs avec une puissance de sortie de 50 W et une impédance de 4 ohms à 8 ohms.
- Pour éviter un court-circuit, une surchauffe ou un dysfonctionnement, assurez-vous de respecter les instructions suivantes.
 - Déconnectez la borne négative de la batterie avant l'installation.
 - Fixez le câblage avec des serre-fils ou de la bande adhésive. Pour protéger les câbles, enroulez-les de bande adhésive là où ils sont en contact avec des parties métalliques.
 - Placez les câbles à l'écart de toutes les parties mobiles, telles que le levier de vitesse et les rails des sièges.
 - Placez les câbles à l'écart de tous les endroits chauds, par exemple les sorties de chauffage.
 - Ne faites pas passer le câble jaune à travers un trou dans le compartiment moteur pour le connecter à la batterie.
 - Recouvrez tous les connecteurs de câbles qui ne sont pas connectés avec du ruban adhésif isolant.
 - Ne raccourcissez pas les câbles.
 - Ne coupez jamais l'isolation du câble d'alimentation de cet appareil pour partager l'alimentation avec d'autres appareils. La capacité en courant du câble est limitée.
 - Utilisez un fusible correspondant aux caractéristiques spécifiées.
 - Ne câblez jamais le câble négatif du haut-parleur directement à la masse.
 - Ne réunissez jamais ensemble les câbles négatifs de plusieurs haut-parleurs.
- Le signal de commande est émis sur le câble bleu/blanc quand cet appareil est sous tension. Connectez-le à la télécommande du système d'un amplificateur de puissance externe ou à la borne de commande du relais de l'antenne automatique du véhicule (max. 300 mA 12 V CC). Si le véhicule est équipé d'une antenne intégrée à la lunette arrière, connectez-le à la borne d'alimentation de l'amplificateur d'antenne.
- Ne connectez jamais le câble bleu/blanc à la borne d'alimentation électrique de l'amplificateur externe. Et ne le connectez jamais à la borne d'alimentation de l'antenne automatique. Sinon, il peut en résulter un épuisement de la batterie ou un mauvais fonctionnement.
- Le câble noir est la masse. Ce câble et les autres câbles de masse des produits (particulièrement les produits avec des courants élevés tels que l'amplificateur de puissance) doivent être câblés séparément. Sinon, un incendie ou un mauvais fonctionnement peuvent se produire si ces câbles sont déconnectés accidentellement.

Connexions

Schéma de connexion

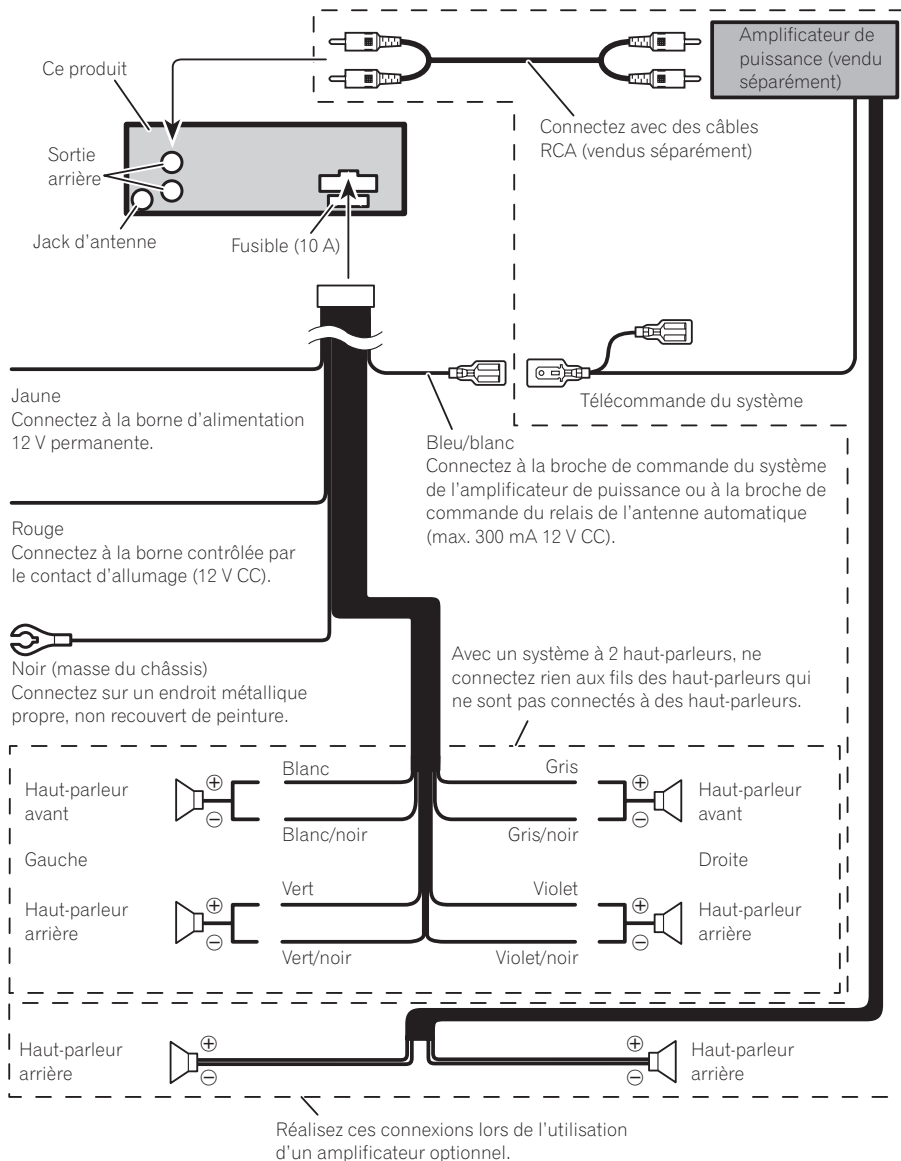

Important

- Vérifiez toutes les connexions et tous les systèmes avant l'installation finale.
- N'utilisez pas de pièces détachées non autorisées. L'utilisation de pièces non autorisées peut provoquer des dysfonctionnements.
- Consultez votre revendeur si l'installation nécessite le perçage de trous ou d'autres modifications du véhicule.
- N'installez pas cet appareil là où :
 - il peut interférer avec l'utilisation du véhicule.
 - il peut blesser un passager en cas d'arrêt soudain du véhicule.
- Le laser à semi-conducteur sera endommagé s'il devient trop chaud. Installez cet appareil à l'écart de tous les endroits chauds, par exemple les sorties de chauffage.
- Les performances optimales sont obtenues quand l'appareil est installé à un angle inférieur à 60°.



Montage avant/arrière DIN

Cet appareil peut être installé correctement soit à partir de "l'avant" (montage frontal DIN conventionnel) ou de "l'arrière" (installation en montage arrière DIN, utilisant des trous de vis filetés sur les côtés du châssis de l'appareil). Pour les détails, reportez-vous aux méthodes d'installation suivantes.

Montage frontal DIN

Installation avec l'attache en métal et les vis

1 Insérez le manchon de montage dans le tableau de bord.

Quand vous installez l'appareil dans un espace peu profond, utilisez un manchon de montage fourni. S'il y a assez d'espace derrière l'appareil, utilisez le manchon de montage fourni en usine.

2 Fixez le manchon de montage en utilisant un tournevis pour courber les pattes métalliques (90°) en place.

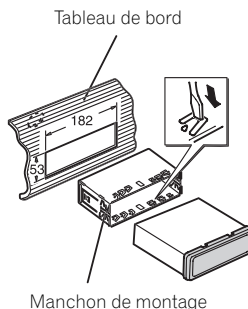

3 Installez l'appareil.

Utilisez des pièces disponibles dans le commerce lors de l'installation.

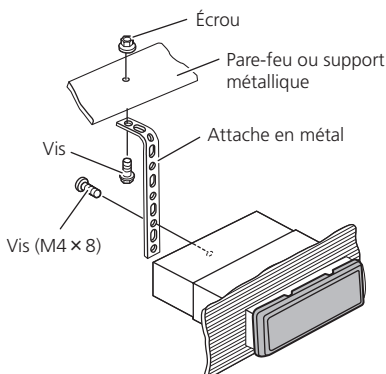

- Assurez-vous que l'appareil est bien fixé. Une installation instable peut entraîner un fonctionnement incorrect de l'unité (des interruptions au niveau du son, par exemple).

Installation

Enlèvement de l'appareil

1 Étirez le haut et le bas de l'anneau de garniture vers l'extérieur pour retirer la garniture. (Quand vous remontez l'anneau de garniture, pointez le côté avec une rainure vers le bas et fixez-le.)

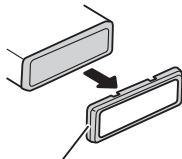

Anneau de garniture

- Il est plus facile de retirer l'anneau de garniture si la face avant est libérée.

2 Insérez les clés d'extraction fournies dans les deux côtés de l'appareil jusqu'à ce qu'elles s'enclenchent en place.

3 Tirez l'appareil hors du tableau de bord.

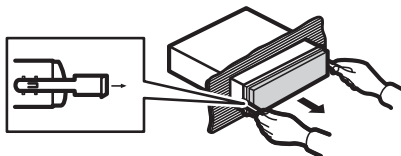

Montage arrière DIN

1 Étirez le haut et le bas de l'anneau de garniture vers l'extérieur pour retirer la garniture. (Quand vous remontez l'anneau de garniture, pointez le côté avec une rainure vers le bas et fixez-le.)

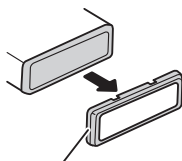

Anneau de garniture

- Il est plus facile de retirer l'anneau de garniture si la face avant est libérée.

2 Déterminez la position appropriée où les trous sur le support et sur le côté de l'appareil se correspondent.

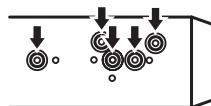

3 Serrez deux vis de chaque côté.

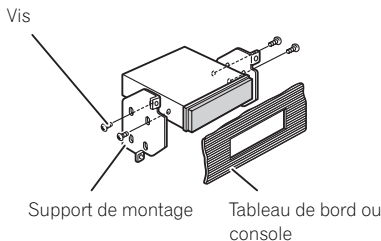

- Utilisez des vis à tête bombée (5 mm × 8 mm) ou des vis en affleurement (5 mm × 9 mm), selon la forme des trous de vis dans le support. ■

Fixation de la face avant

Si vous ne souhaitez pas détacher la face avant, elle peut être fixée avec les vis fournies.

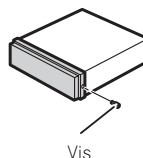

Informations complémentaires

Messages d'erreur

Quand vous contactez votre distributeur ou le Service d'entretien agréé par Pioneer le plus proche, n'oubliez pas de noter le message d'erreur.

Message	Causes possibles	Action corrective
ERROR-11, 12, 17, 30	Disque sale	Nettoyez le disque.
ERROR-11, 12, 17, 30	Disque rayé	Utilisez un autre disque.
ERROR-10, 11, 12, 15, 17, 30, A0	Anomalie électrique ou mécanique	Coupez et remettez le contact d'allumage ou choisissez une autre source, puis revenez au lecteur de CD.
ERROR-15	Le disque inséré ne contient pas de données	Utilisez un autre disque.
ERROR-22, 23	Le format de CD ne peut pas être lu	Utilisez un autre disque.
NO AUDIO	Le disque inséré ne contient aucun fichier qui puisse être lu	Utilisez un autre disque.
PROTECT	Tous les fichiers sur le disque inséré sont protégés par DRM	Utilisez un autre disque.
SKIPPED	Le disque inséré contient des fichiers WMA qui sont protégés par DRM	Utilisez un autre disque.



Conseils sur la manipulation des disques et du lecteur

- Utilisez uniquement des disques affichant l'un ou l'autre des logos suivants.



- Utilisez seulement des disques conventionnels de forme circulaire. N'utilisez pas de disques ayant une forme particulière.



- Utilisez un CD 12 cm ou 8 cm. N'utilisez pas un adaptateur lorsque vous lisez des CD 8 cm.
- N'introduisez aucun objet dans le logement pour CD autre qu'un CD.
- N'utilisez pas de disques fendillés, ébréchés, voilés ou présentant d'autres défauts, car ils peuvent endommager le lecteur.
- La lecture de disques CD-R/CD-RW non finalisés n'est pas possible.
- Ne touchez pas la surface enregistrée des disques.
- Rangez les disques dans leur coffret dès que vous ne les écoutez plus.
- Évitez de laisser les disques dans des environnements trop chauds, en particulier à la lumière directe du soleil.
- Ne posez aucune étiquette à la surface des disques, n'écrivez pas sur un disque, n'appliquez aucun agent chimique sur un disque.
- Pour nettoyer un CD, essuyez le disque avec un chiffon doux en partant du centre vers l'extérieur.

Informations complémentaires

- La condensation peut perturber temporairement le fonctionnement du lecteur. Laissez celui-ci s'adapter à la température plus élevée pendant une heure environ. Essayez également les disques humides avec un chiffon doux.
- La lecture de certains disques peut être impossible en raison des caractéristiques du disque, de son format, de l'application qui l'a enregistré, de l'environnement de lecture, des conditions de stockage ou d'autres conditions.
- Les informations textuelles peuvent ne pas s'afficher correctement en fonction de leur environnement d'enregistrement.
- Les cahots de la route peuvent interrompre la lecture d'un disque.
- Lisez les précautions d'emploi des disques avant de les utiliser. ▣

Disques Duaux

- Les Disques Duaux sont des disques à deux faces avec un CD enregistrable pour l'audio sur une face et un DVD enregistrable pour la vidéo sur l'autre.
- Comme la face CD des Disques Duaux n'est pas physiquement compatible avec le standard CD général, la lecture de la face CD sur cet appareil peut ne pas être possible.
- Charger et éjecter fréquemment un Disque Dual peut provoquer des rayures sur le disque. Des rayures importantes peuvent entraîner des problèmes de lecture sur cet appareil. Dans certains cas, un Disque Dual peut se retrouver bloqué dans le logement pour CD et ne sera pas éjecté. Pour éviter cela, nous vous recommandons de vous abstenir d'utiliser des Disques Duaux avec cet appareil.
- Pour des informations plus détaillées sur les Disques Duaux, veuillez vous reporter aux informations fournies par le fabricant du disque. ▣

Fichiers audio compressé

- Selon la version de Windows Media™ Player utilisée pour encoder les fichiers WMA, les noms d'album et les autres informations textuelles peuvent ne pas s'afficher correctement.
- Il peut se produire un léger retard lors du démarrage de la lecture de fichiers WMA encodés avec des données image.
- Conforme à ISO 9660 Niveau 1 et 2. Les systèmes de fichiers Romeo et Joliet sont tous deux compatibles avec ce lecteur.
- La lecture de disques multi-session est possible.
- Les fichiers d'audio compressé ne sont pas compatibles avec le transfert de données en écriture par paquets.
- Seuls les 32 premiers caractères d'un nom de fichier (incluant l'extension de fichier) ou d'un nom de dossier peuvent être affichés.
- Quelle que soit la durée du silence entre les plages musicales de l'enregistrement original, la lecture des disques d'audio compressé s'effectue avec une courte pause entre les plages musicales.

Exemple de hiérarchie

📁 : Dossier

🎵 : Fichier audio compressé

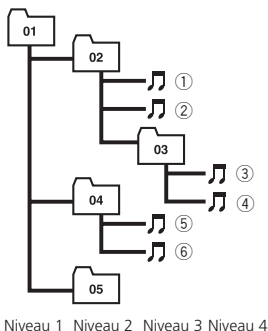

Informations complémentaires

- Cet appareil attribue les numéros de dossier. L'utilisateur ne peut pas attribuer les numéros de dossier.
- La séquence de sélection des dossiers ou d'autres opérations peuvent différer en fonction du logiciel de codage ou d'écriture.
- Huit niveaux maximum sont autorisés pour la hiérarchie des dossiers. Toutefois, la hiérarchie des dossiers est dans la pratique inférieure à deux niveaux.
- L'appareil peut lire un maximum de 99 dossiers sur un disque.
- Fréquence d'échantillonnage : 16 kHz à 48 kHz (LPCM), 22,05 kHz à 44,1 kHz (MS ADPCM)

Compatibilité des formats audio compressés

WMA

- Format compatible : WMA encodé par Windows Media Player
- Extension de fichier : .wma
- Débit binaire : 48 kbit/s à 320 kbit/s (CBR), 48 kbit/s à 384 kbit/s (VBR)
- Fréquence d'échantillonnage : 32 kHz à 48 kHz
- Windows Media Audio 9 Professional, Lossless, Voice : Non

MP3

- Extension de fichier : .mp3
- Débit binaire : 8 kbit/s à 320 kbit/s
- Fréquence d'échantillonnage : 16 kHz à 48 kHz (32, 44,1, 48 kHz pour accentuation)
- Version étiquette ID3 compatible : 1.0, 1.1, 2.2, 2.3, 2.4 (la Version 2.x de l'étiquette ID3 a priorité sur la Version 1.x.)
- Liste de lecture m3u : Non
- MP3i (MP3 interactif), mp3 PRO : Non

WAV

- Format compatible : PCM Linéaire (LPCM), MS ADPCM
- Extension de fichier : .wav
- Bits de quantification : 8 et 16 (LPCM), 4 (MS ADPCM)

Informations complémentaires

Caractéristiques techniques

Généralités

Tension d'alimentation	14,4 V CC (10,8 V à 15,1 V acceptable)
Mise à la masse	Pôle négatif
Consommation max. en courant	10,0 A
Dimensions (L × H × P) :	
DIN	
Châssis	178 mm × 50 mm × 162 mm
Panneau avant	188 mm × 58 mm × 15 mm
D	
Châssis	178 mm × 50 mm × 162 mm
Panneau avant	170 mm × 48 mm × 15 mm
Poids	1,3 kg

Audio

Puissance de sortie maximale	50 W × 4
Puissance de sortie continue	22 W × 4 (50 Hz à 15 000 Hz, DHT 5 %, impédance de charge 4 Ω, avec les deux canaux entraînés)
Impédance de charge	4 Ω (4 Ω à 8 Ω acceptable)
Niveau de sortie max de l'étage préamp	2,0 V
Contrôles de tonalité :	
Grave	
Fréquence	100 Hz
Gain	±13 dB
Moyen	
Fréquence	1 kHz
Gain	±12 dB
Aigus	
Fréquence	10 kHz
Gain	±12 dB

Lecteur de CD

Système	Système audio à disque compact
Disques utilisables	Disques compacts
Rapport signal/bruit	94 dB (1 kHz) (Réseau IHF-A)
Nombre de canaux	2 (stéréo)
Format de décodage WMA	Ver. 7, 7.1, 8, 9, 10, 11 (2 canaux audio) (Windows Media Player)
Format de décodage MP3 ...	MPEG-1 & 2 Couche Audio 3

Format du signal WAV PCM Linéaire & MS ADPCM

Syntoniseur FM

Gamme de fréquence	87,9 MHz à 107,9 MHz
Sensibilité utile	11 dBf (0,7 μV/75 Ω mono, S/B : 30 dB)
Rapport signal/bruit	72 dB (Réseau IHF-A)

Syntoniseur AM

Gamme de fréquence	530 kHz à 1 710 kHz
Sensibilité utile	25 μV (S/B : 20 dB)
Rapport signal/bruit	62 dB (Réseau IHF-A)

Caractéristiques CEA2006



Puissance de sortie	14 W RMS x 4 Canaux (4 Ω et ≤ 1 % DHT+B)
Rapport S/B	91 dBA (référence : 1 W sur 4 Ω)



Remarque

Les caractéristiques et la présentation peuvent être modifiées sans avis préalable à fin d'amélioration. □

Gracias por haber comprado este producto PIONEER.

Lea con detenimiento este manual antes de utilizar el producto por primera vez, para que pueda darle el mejor uso posible. *Una vez leído, guarde este manual en un lugar seguro y a mano para consultarlo en el futuro.*

01 Antes de comenzar

- Acerca de esta unidad **43**
- Servicio posventa para productos Pioneer **43**
- Visite nuestro sitio Web **44**
- Protección del producto contra robo **44**
 - Extracción de la carátula **44**
 - Colocación de la carátula **44**
- Uso y cuidado del mando a distancia **45**
 - Instalación de la batería **45**
 - Uso del mando a distancia **45**

02 Utilización de esta unidad

- Qué es cada cosa **46**
 - Unidad principal **46**
 - Mando a distancia **47**
 - Indicaciones de pantalla **47**
- Funciones básicas **47**
 - Encendido y apagado **47**
 - Selección de una fuente **48**
 - Ajuste del volumen **48**
- Sintonizador **48**
 - Para escuchar la radio **48**
 - Almacenamiento y recuperación de frecuencias **48**
 - Sintonización de señales fuertes **48**
 - Almacenamiento de las frecuencias de radio más fuertes **49**
- Reproductor incorporado **49**
 - Reproducción de un disco **49**
 - Repetición de reproducción **49**
 - Reproducción de las pistas en orden aleatorio **50**
 - Exploración de pistas o carpetas **50**
 - Pausa de la reproducción de un disco **50**
 - Uso de la compresión y BMX **50**
 - Búsqueda cada 10 pistas en el disco o carpeta actual **51**
 - Visualización de información de texto en el disco **51**
- Ajustes de audio **51**
 - Uso del ajuste del balance **51**

- Uso del ecualizador **52**
- Ajuste de las curvas de ecualización **52**
- Ajuste de la sonoridad **52**
- Ajuste de los niveles de la fuente **52**
- Otras funciones **52**
 - Configuración de los ajustes iniciales **52**
 - Ajuste del reloj **53**
 - Cambio del ajuste de un equipo auxiliar **53**

03 Conexiones

- Diagrama de conexión **55**

04 Instalación

- Montaje delantero/posterior DIN **56**
 - Montaje delantero DIN **56**
 - Montaje trasero DIN **57**
- Fijación de la carátula **57**

Información adicional

- Mensajes de error **58**
- Pautas para el manejo de discos y del reproductor **58**
- Discos dobles **59**
- Archivos de audio comprimidos **59**
 - Ejemplo de una jerarquía **59**
 - Compatibilidad con audio comprimido **60**
- Especificaciones **61**

Antes de comenzar

Acerca de esta unidad

Las frecuencias del sintonizador de esta unidad están asignadas para su uso en América del norte. El uso en otras áreas puede causar una recepción deficiente.



PRECAUCIÓN

- No permita que esta unidad entre en contacto con líquidos, ya que ello puede producir una descarga eléctrica. Además, el contacto con líquidos puede causar daños en la unidad, humo y recalentamiento.
- Conserve este manual a mano para que pueda consultar los procedimientos de operación y las precauciones cuando sea necesario.
- Mantenga siempre el volumen lo suficientemente bajo como para que pueda escuchar los sonidos que provienen del exterior del vehículo.
- Proteja esta unidad de la humedad.
- Si se desconecta o se descarga la batería, la memoria preajustada se borrará y deberá ser reprogramada.

Acerca de WMA



El logo de Windows Media™ impreso en la caja indica que esta unidad puede reproducir datos WMA.

Windows Media y el logo de Windows son marcas comerciales o registradas de Microsoft Corporation en los EE.UU. y/o en otros países.

- Esta unidad puede no funcionar correctamente, dependiendo de la aplicación utilizada para codificar ficheros WMA.

Acerca de MP3

La venta de este producto sólo otorga una licencia para su uso privado, no comercial. No otorga ninguna licencia ni concede ningún derecho a utilizar este producto en transmisiones comerciales (es decir, lucrativas) en tiempo real (terrestres, vía satélite, por cable y/o por cualquier otro medio), transmisiones/streaming por Internet, intranets y/u otras redes o en otros sistemas de distribución de contenido electrónico, como por ejemplo, aplicaciones de pago por escucha (pay-audio) o audio bajo demanda (audio-on-demand). Se necesita una licencia independiente para su uso comercial. Para obtener más información, visite

<http://www.mp3licensing.com>. 

Servicio posventa para productos Pioneer

Póngase en contacto con el concesionario o distribuidor al que compró esta unidad para obtener el servicio posventa (incluidas las condiciones de garantía) o cualquier otra información. En caso de que no esté disponible la información necesaria, póngase en contacto con las empresas enumeradas abajo:

No envíe su producto para su reparación a las empresas cuyas direcciones se indican abajo sin haberse puesto antes en contacto con ellas.

EE.UU.

Pioneer Electronics (USA) Inc.
CUSTOMER SUPPORT DIVISION
P.O. Box 1760
Long Beach, CA 90801-1760
800-421-1404

CANADÁ

Pioneer Electronics of Canada, Inc.
CUSTOMER SATISFACTION DEPARTMENT
300 Allstate Parkway
Markham, Ontario L3R 0P2
1-877-283-5901
905-479-4411

Para obtener información sobre la garantía, véase la hoja de Garantía limitada adjunta a este producto. ▣

Visite nuestro sitio Web

Visítenos en el siguiente sitio:

<http://www.pioneerelectronics.com>

- 1 Registre su producto. Conservaremos los datos de su compra archivados para que pueda consultar esta información en caso de que deba efectuar un reclamo a la compañía de seguros por pérdida o robo.
- 2 Reciba informes actualizados sobre los últimos productos y tecnologías.
- 3 Descargue manuales de instrucciones, solicite catálogos de productos, busque nuevos productos y disfrute de muchos beneficios más. ▣

Protección del producto contra robo

Se puede extraer la carátula como medida antirobo.

**Importante**

- Proceda con cuidado al retirar o colocar la carátula.

- Evite someter la carátula a impactos excesivos.
- Mantenga la carátula fuera del alcance de la luz solar directa y no la exponga a altas temperaturas.
- Antes de extraer la carátula, asegúrese de retirar de la misma el cable AUX. De lo contrario, puede dañarse la unidad, el dispositivo conectado o el interior del vehículo.

Extracción de la carátula

- 1 Presione **DETACH** para soltar la carátula.
- 2 Sujete la carátula y extráigala.

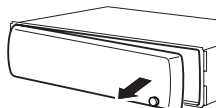
**Colocación de la carátula**

- 1 Deslice la carátula hacia la izquierda hasta que oiga un chasquido.

La carátula y la unidad principal quedan unidas por el lado izquierdo. Asegúrese de que la carátula haya quedado unida a la unidad principal.

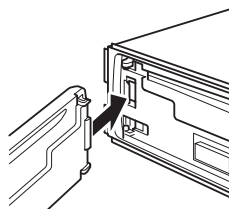

- 2 Presione el lado derecho de la carátula hasta que asiente firmemente.

- Si no puede fijar con éxito la carátula a la unidad principal, inténtelo de nuevo. Si aplica fuerza excesiva para fijar la carátula, ésta puede dañarse.

Antes de comenzar

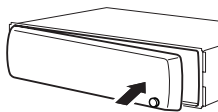

Uso y cuidado del mando a distancia

Instalación de la batería

Deslice y extraiga la bandeja de la parte posterior del mando a distancia e inserte la pila con los polos positivo (+) y negativo (-) en la dirección correcta.

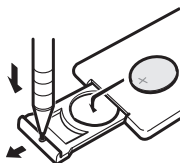

⚠ ADVERTENCIA

Mantenga la batería fuera del alcance de los niños. En caso de ingestión accidental de ésta, consulte a un médico de inmediato.

⚠ PRECAUCIÓN

- Utilice una sola batería de litio **CR2025 (3 V)**.
- Extraiga la batería si no piensa utilizar el mando a distancia durante un mes o más tiempo.
- Si la pila se sustituye de forma incorrecta existe riesgo de explosión. Reemplácela sólo con una del mismo tipo, o equivalente.
- No manipule la batería con herramientas metálicas.
- No guarde la pila junto a objetos metálicos.
- En el caso de que se produzcan fugas de la pila, limpie completamente el mando a distancia e instale una pila nueva.
- Para desechar las pilas usadas, cumpla con los reglamentos gubernamentales o las normas ambientales pertinentes de las instituciones públicas aplicables en su país/zona.

Uso del mando a distancia

Apunte el mando a distancia hacia la carátula para hacer funcionar la unidad.



Importante

- No guarde el mando a distancia en lugares expuestos a altas temperaturas o a la luz solar directa.
- Es posible que el mando a distancia no funcione correctamente si lo expone a la luz solar directa.
- No deje caer el mando a distancia al suelo, ya que puede quedar atascado debajo del freno o del acelerador. ▣

Qué es cada cosa

Unidad principal

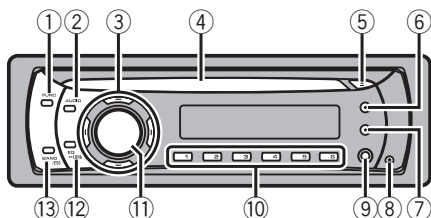

- ① **Botón FUNCTION**
Presione este botón para acceder al menú de funciones al utilizar una fuente.
- ② **Botón AUDIO**
Presione este botón para seleccionar los diversos controles de calidad del sonido.
- ③ **Botones ▲/▼/◀/▶**
Presione estos botones para utilizar los controles de sintonización por búsqueda manual, avance rápido, retroceso y búsqueda de pista. También se usan para controlar las funciones.
- ④ **Ranura de carga de discos**
Introduzca el disco para reproducirlo.
- ⑤ **Botón EJECT**
Presione este botón para expulsar un CD del reproductor de CD incorporado.
- ⑥ **Botón DISPLAY**
Presione este botón para seleccionar las diferentes visualizaciones.
Manténgalo presionado para desplazarse por la información de texto.
- ⑦ **Botón CLOCK**
Pulse este botón para cambiar a la visualización del reloj.
- ⑧ **Botón DETACH**
Presione este botón para extraer la carátula de la unidad principal.
- ⑨ **Conector de entrada AUX (conector estéreo de 3,5 mm)**
Utilícelo para conectar un dispositivo auxiliar.
- ⑩ **Botones 1 a 6**
Presione para la sintonización preajustada.
- ⑪ **SOURCE botón, VOLUME**
Esta unidad se enciende al seleccionar una fuente. Presione este botón para visualizar todas las fuentes disponibles.
Mantenga presionado este botón para acceder al menú de ajustes iniciales si las fuentes están desactivadas.
Gírelo para aumentar o disminuir el volumen.
- ⑫ **Botón EQ**
Presione este botón para seleccionar las diversas curvas de ecualización.
Presione y mantenga presionado para activar o desactivar la sonoridad.
- ⑬ **Botón BAND**
Presione este botón para seleccionar entre tres bandas FM y una banda AM, y para cancelar modos de control de funciones.

Utilización de esta unidad

Mando a distancia

Las funciones se utilizan de la misma manera que al usar los botones de la unidad principal. Consulte la explicación de la unidad principal acerca del uso de cada botón, con excepción de **ATT**, que se explica a continuación.

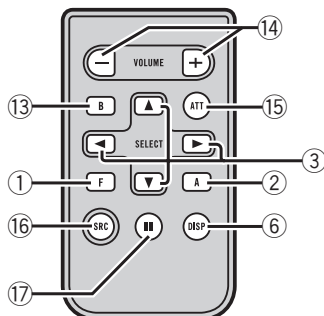

14 Botón VOLUME

Presione este botón para aumentar o disminuir el volumen.

15 Botón ATT

Presione este botón para bajar rápidamente el nivel de volumen, aproximadamente al 90%. Presione este botón una vez más para volver al nivel de volumen original.

16 Botón SOURCE

Presione este botón para visualizar todas las fuentes disponibles. Manténgalo presionado para apagar la fuente.

17 Botón PAUSE

Presione este botón para activar o desactivar la pausa.

Indicaciones de pantalla

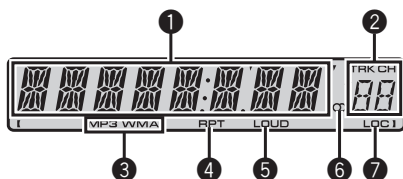

1 Sección principal de la pantalla

Muestra información variada, como la banda, el tiempo de reproducción y otros ajustes.

- Sintonizador
Se muestran la banda y la frecuencia.
- Reproductor de CD incorporado
Se muestra el tiempo de reproducción transcurrido e información de texto.

2 Indicador del número de presintonía/número de pista

Muestra el número de pista o el número de presintonía.

- Si se selecciona un número de pista 100 o superior, ► se iluminará a la izquierda del indicador de número de pista.

3 Indicador MP3/WMA

Muestra el tipo de disco que se está reproduciendo actualmente.

4 Indicador RPT

Aparece cuando la repetición de reproducción está activada.

5 Indicador LOUD

Aparece cuando la sonoridad está activada.

6 Indicador (estéreo)

Aparece cuando la frecuencia seleccionada se está transmitiendo en estéreo.

7 Indicador LOC

Aparece cuando la sintonización por búsqueda local está activada. 

Funciones básicas

Encendido y apagado

Encendido de la unidad

- Presione SOURCE para encender la unidad.

Apagado de la unidad

- Mantenga presionado SOURCE hasta que se apague la unidad.

Selección de una fuente

Puede seleccionar una fuente que desee escuchar.

● Presione SOURCE para seleccionar una fuente.

Presione **SOURCE** varias veces para cambiar entre las siguientes fuentes.

Sintonizador—Reproductor de CD incorporado—AUX

Notas

- En los siguientes casos, la fuente sonora no cambiará.
 - Cuando no hay un disco cargado en la unidad.
 - Cuando AUX (entrada auxiliar) está apagada (consulte la página 53).
- AUX está activada de forma predeterminada. Desactive AUX cuando no la utilice (consulte *Cambio del ajuste de un equipo auxiliar* en la página 53).
- Si el cable azul/blanco de esta unidad está conectado al terminal de control del relé de la antena automática del vehículo, la antena se extiende cuando se enciende el equipo. Para retraer la antena, apague la fuente.

Ajuste del volumen

● Gire VOLUME para ajustar el nivel de sonido.

Sintonizador

Para escuchar la radio

1 Presione **SOURCE** para seleccionar el sintonizador.

2 Presione **BAND** para seleccionar una banda.

Presione **BAND** hasta que se visualice la banda deseada (**F1**, **F2**, **F3** para FM o **AM**).

3 Para utilizar la sintonización manual, presione brevemente ◀ o ▶.

4 Para utilizar la sintonización por búsqueda, mantenga presionado ◀ o ▶ durante aproximadamente un segundo, y suelte el botón.

El sintonizador explorará las frecuencias hasta que encuentre una emisora con señales de suficiente intensidad como para asegurar una buena recepción.

- Se puede cancelar la sintonización por búsqueda presionando brevemente ◀ o ▶.
- Al mantener presionado ◀ o ▶ se pueden saltar las emisoras. La sintonización por búsqueda comienza inmediatamente después de que suelte ◀ o ▶.

Almacenamiento y recuperación de frecuencias

● Cuando encuentre la frecuencia que desea almacenar en la memoria, presione uno de los botones de ajuste de presintonías 1 a 6 y manténgalo presionado hasta que el número de presintonía deje de destellar.

Una frecuencia de emisora de radio memorizada se puede recuperar presionando el botón de ajuste de presintonías.

- Se pueden almacenar en la memoria hasta 18 emisoras FM, seis por cada una de las tres bandas FM, y seis emisoras AM.
- Presione ▲ o ▼ para recuperar las frecuencias de las emisoras de radio.

Sintonización de señales fuertes

La sintonización por búsqueda local le permite sintonizar sólo las emisoras de radio con señales lo suficientemente fuertes como para asegurar una buena recepción.

1 Presione **FUNCTION** para seleccionar **LOCAL**.

2 Presione ▲ o ▼ para activar o desactivar la sintonización por búsqueda local.

3 Presione ◀ o ▶ para ajustar la sensibilidad.

FM: **LOCAL 1—LOCAL 2—LOCAL 3—LOCAL 4**

AM: **LOCAL 1—LOCAL 2**

Utilización de esta unidad

El ajuste **LOCAL 4** sólo permite recibir las emisoras con las señales más fuertes, mientras que los ajustes más bajos permiten recibir de manera progresiva las emisoras con las señales más débiles.

Almacenamiento de las frecuencias de radio más fuertes

La función BSM (memoria de las mejores emisoras) permite guardar automáticamente las seis frecuencias de las emisoras más fuertes en los botones de ajuste de presintonías **1 a 6**. Una vez almacenadas, podrá sintonizar esas frecuencias pulsando un solo botón.

- Al almacenar frecuencias con la función BSM, se pueden reemplazar las frecuencias que ha almacenado con los botones **1 a 6**.

1 Presione **FUNCTION** para seleccionar **BSM**.

2 Presione **▲** para activar la función **BSM**.

Las seis frecuencias de las emisoras de mayor intensidad se almacenarán en orden según la intensidad de las señales.

- Para cancelar el proceso de almacenamiento, presione **▼**. 

Reproductor incorporado

Reproducción de un disco

1 Introduzca un CD (CD-ROM) por la ranura de carga de discos.

La reproducción comenzará automáticamente.

- Asegúrese de que el lado de la etiqueta del disco esté hacia arriba.**
 - Después de colocar un CD (CD-ROM), presione **SOURCE** para seleccionar el reproductor de CD incorporado.
 - Se puede expulsar un CD (CD-ROM) presionando **EJECT**.

2 Presione **▲** o **▼** para seleccionar una carpeta cuando se está reproduciendo un audio comprimido.

- No se puede seleccionar una carpeta que no tenga un fichero de audio comprimido grabado en ella.

- Para volver a la carpeta 01 (RAÍZ), mantenga presionado **BAND**. Sin embargo, si la carpeta 01 (RAÍZ) no contiene ficheros, la reproducción comenzará en la carpeta 02.

3 Para realizar el avance rápido o retroceso, mantenga presionado **◀** o **▶**.

- Si selecciona el método de búsqueda **ROUGH**, al mantener presionado **◀** o **▶** podrá buscar una pista cada 10 pistas en el disco (carpeta) actual. (Consulte *Búsqueda cada 10 pistas en el disco o carpeta actual* en la página 51.)

4 Para saltar y retroceder o avanzar hasta otra pista, presione **◀** o **▶**.



Notas

- Lea las precauciones sobre los discos y el reproductor en la página 58.
- Si aparece un mensaje de error como **ERROR-11**, consulte *Mensajes de error* en la página 58.
- A veces se produce una demora entre el comienzo de la reproducción de un disco y la emisión del sonido. Durante la lectura inicial, se visualiza **FRMTREAD**.
- Al reproducir CD-EXTRA o CD DE MODO MIXTO, se puede cambiar entre audio comprimido y CD-DA presionando **BAND**.
- Si se cambia entre audio comprimido y CD-DA, la reproducción comienza en la primera pista del disco.
- El reproductor de CD incorporado puede reproducir audio comprimido grabado en CD-ROM. (Consulte la sección siguiente para los archivos que se pueden reproducir. Consulte la página 59).
- Al reproducir ficheros grabados con VBR (velocidad de grabación variable), puede que no se muestre correctamente el tiempo de reproducción transcurrido.
- Al reproducir audio comprimido, no hay sonido en el avance rápido o en el retroceso.

Repetición de reproducción

Con la repetición de reproducción se reproduce la misma pista/carpeta dentro de la gama de repetición de reproducción seleccionada.

1 Presione **FUNCTION** para seleccionar **RPT**.

2 Presione ◀ o ▶ para seleccionar la gama de repetición.

DSC – Repite todas las pistas

TRK – Repite la pista actual

FLD – Repite la carpeta actual

- Si selecciona otra carpeta durante la repetición de reproducción, la gama de repetición cambia a repetición de disco.

- Al reproducir un CD, realizar una búsqueda de pista o el avance rápido/retroceso, se cancela automáticamente la repetición de reproducción.

- Al reproducir audio comprimido, si se realiza una búsqueda de pista o el avance rápido/retroceso durante **TRK** (repetición de pista), se cambia la gama de repetición de reproducción a repetición de carpeta.

- Cuando se selecciona **FLD** (repetición de carpeta), no se puede reproducir una subcarpeta de esa carpeta.

- Para volver a la visualización normal, presione **BAND**.

Reproducción de las pistas en orden aleatorio

Las pistas de una gama de repetición seleccionada se reproducen en orden aleatorio.

1 Seleccione la gama de repetición.

Consulte *Repetición de reproducción* en la página anterior.

2 Presione FUNCTION para seleccionar RDM.

3 Presione ▲ o ▼ para activar o desactivar la reproducción aleatoria.

Cuando la repetición aleatoria está activada, en el display aparece **RDM**.

Si activa la reproducción aleatoria durante la repetición de carpeta, **FRDM** aparece en el display.

- Para volver a la visualización normal, presione **BAND**.

Exploración de pistas o carpetas

La reproducción con exploración busca la canción dentro de la gama de repetición seleccionada.

1 Seleccione la gama de repetición.

Consulte *Repetición de reproducción* en la página anterior.

2 Presione FUNCTION para seleccionar SCAN.

3 Presione ▲ para activar la reproducción con exploración.

SCAN aparece en el display. Se reproducirán los primeros 10 segundos de cada pista.

- Si activa la reproducción con exploración durante **FLD**, en el display aparece **FSCN**.

4 Cuando encuentre la pista deseada, presione ▼ para desactivar la reproducción con exploración.

- Si el display vuelve automáticamente a la visualización de reproducción, seleccione **SCAN** de nuevo presionando **FUNCTION**.

- Una vez finalizada la exploración de un disco (carpeta), comenzará la reproducción normal de las pistas.

Pausa de la reproducción de un disco

La pausa le permite detener temporalmente la reproducción del disco.

1 Presione FUNCTION para seleccionar PAUSE.

2 Presione ▲ o ▼ para activar o desactivar la pausa.

- Para volver a la visualización normal, presione **BAND**.

Uso de la compresión y BMX

El uso de las funciones COMP (compresión) y BMX le permiten ajustar la calidad de reproducción de sonido de este reproductor.

1 Presione FUNCTION para seleccionar COMP OFF.

2 Presione ▲ o ▼ para seleccionar el ajuste favorito.

**COMP OFF—COMP 1—COMP 2—
COMP OFF—BMX 1—BMX 2**

- Para volver a la visualización normal, presione **BAND**.

Utilización de esta unidad

Búsqueda cada 10 pistas en el disco o carpeta actual

Se puede cambiar el método de búsqueda entre las opciones de avance rápido/retroceso y búsqueda cada 10 pistas. Seleccionar **ROUGH** le permite realizar la búsqueda cada 10 pistas.

1 Presione **FUNCTION** para seleccionar **FF/REV**.

- Si se seleccionó anteriormente el método de búsqueda **ROUGH**, se visualizará **ROUGH**.

2 Presione **▶** para seleccionar **ROUGH**.

- **FF/REV** – Avance rápido y retroceso rápido
- **ROUGH** – Búsqueda cada 10 pistas
- Para seleccionar **FF/REV**, presione **◀**.

3 Presione **BAND** para volver a la visualización de reproducción.

4 Presione **◀** o **▶** y mantenga presionado para buscar una pista cada 10 pistas en un disco (carpeta).

- Si el número de pistas restantes es inferior a 10, presione **◀** o **▶** y mantenga presionado para recuperar la primera (última).

Visualización de información de texto en el disco

● Presione **DISPLAY**.

Presione **DISPLAY** repetidamente para cambiar entre los siguientes ajustes:

Para discos **CD TEXT**

Tiempo de reproducción—**DISC TTL** (título del disco)—**ART NAME** (nombre del artista del disco)—**TRK TTL** (título de la pista)—**ART NAME** (nombre del artista de la pista)

Para **WMA/MP3**

Tiempo de reproducción—**FOLDER** (nombre de la carpeta)—**FILE** (nombre del fichero)—**TRK TTL** (título de la pista)—**ART NAME** (nombre del artista)—**ALBM TTL** (título del álbum)—**COMMENT** (comentarios)—Velocidad de grabación

Para **WAV**

Tiempo de reproducción—**FOLDER** (nombre de la carpeta)—**FILE** (nombre de fichero)—frecuencia de muestreo



Notas

- Puede desplazarse hacia la izquierda del título manteniendo presionado **DISPLAY**.
- Un CD de audio que contiene determinada información como texto y/o números es un CD **TEXT**.
- Si determinada información no se grabó en un disco, se visualizará **NO XXXX** (p. ej., **NO T-TTL**).
- Al reproducir ficheros **WMA** grabados como **VBR** (velocidad de grabación variable), se visualizará el valor promedio de la velocidad de grabación.
- Al reproducir ficheros **MP3** grabados con **VBR** (velocidad de grabación variable), aparece **VBR** en lugar del valor de velocidad de grabación.
- Según sea la versión de iTunes utilizada para grabar archivos **MP3** en un disco, es posible que no se visualice correctamente la información de los comentarios.
 - iTunes es una marca comercial de Apple Inc., registrada en los EE.UU. y otros países.
- La frecuencia de muestreo que se visualiza en el display puede estar abreviada.

Ajustes de audio

Uso del ajuste del balance

El ajuste de fader/balance crea un entorno de audio ideal en todos los asientos ocupados.

1 Presione **AUDIO** para seleccionar **FAD**.

2 Presione **▲** o **▼** para ajustar el balance entre los altavoces delanteros/traseros.

Aparece **FAD F15** a **FAD R15**.

- **FAD 0** es el ajuste apropiado cuando se usan sólo dos altavoces.

3 Presione **◀** o **▶** para ajustar el balance entre los altavoces izquierdos/derechos.

Aparece **BAL L15** a **BAL R15**.

- Para volver a la visualización normal, presione **BAND**.

Uso del ecualizador

Hay seis ajustes de ecualización almacenados, a saber: **DYNAMIC**, **VOCAL**, **NATURAL**, **CUSTOM**, **FLAT** y **POWERFUL**, que se pueden utilizar con facilidad en cualquier momento.

- **CUSTOM** es una curva de ecualización ajustada creada por el usuario.
- Cuando se selecciona **FLAT** no se introduce ningún suplemento ni corrección en el sonido.

● Presione EQ para seleccionar el ecualizador.

Presione **EQ** repetidamente para cambiar entre las siguientes opciones:

DYNAMIC—VOCAL—NATURAL—CUSTOM—FLAT—POWERFUL

Ajuste de las curvas de ecualización

Puede configurar el ajuste de la curva de ecualización seleccionado según lo desee. Los ajustes de la curva de ecualización configurados se memorizan en **CUSTOM**.

Ajuste de graves/medios/agudos

Se puede ajustar el nivel de graves/medios/agudos.

1 Presione AUDIO para seleccionar BASS/MID/TREBLE.

2 Presione ▲ o ▼ para ajustar el nivel.

Se visualiza **+6** a **-6** mientras se aumenta o disminuye el nivel.

- Para volver a la visualización normal, presione **BAND**.

Ajuste de la sonoridad

La sonoridad compensa las deficiencias en las gamas de sonido bajas y altas cuando se escucha a un volumen bajo.

1 Presione AUDIO para seleccionar LOUD.

2 Presione ▲ o ▼ para activar o desactivar la sonoridad.

- También se puede activar o desactivar la sonoridad presionando **EQ**.

3 Presione ◀ o ▶ para seleccionar el nivel deseado.

LOW (bajo)—**HI** (alto)

- Para volver a la visualización normal, presione **BAND**.

Ajuste de los niveles de la fuente

La función SLA (ajuste del nivel de fuente) le permite ajustar el nivel de volumen de cada fuente para evitar cambios radicales en el volumen cuando se cambia entre las fuentes.

- Los ajustes se basan en el nivel de volumen de FM, que se mantiene inalterado.
- El nivel del volumen de AM también se puede regular con el ajuste del nivel de fuente.

1 Compare el nivel de volumen de FM con el de la fuente que desea ajustar.

2 Presione AUDIO para seleccionar SLA.

3 Presione ▲ o ▼ para ajustar el volumen de la fuente.

Se visualiza **SLA +4** a **SLA -4** mientras se aumenta o disminuye el volumen de la fuente.

- Para volver a la visualización normal, presione **BAND**.

Otras funciones

Configuración de los ajustes iniciales

Utilizando los ajustes iniciales, puede personalizar varios ajustes del sistema para lograr un funcionamiento óptimo de esta unidad.

1 Mantenga presionado SOURCE hasta que se apague la unidad.

2 Mantenga presionado SOURCE hasta que el nombre de la función aparezca en el display.

3 Presione FUNCTION para seleccionar uno de los ajustes iniciales.

Presione **FUNCTION** repetidamente para cambiar entre los siguientes ajustes:

Reloj—**AUX** (entrada auxiliar)

Siga las instrucciones que se indican a continuación para operar cada ajuste en particular.

Utilización de esta unidad

- Para cancelar los ajustes iniciales, presione **BAND**.
- También se pueden cancelar los ajustes iniciales presionando **SOURCE** hasta que se apague la unidad.

Ajuste del reloj

Siga estas instrucciones para ajustar el reloj.

1 Presione **FUNCTION** para seleccionar el reloj.

Consulte *Configuración de los ajustes iniciales* en la página anterior.

2 Presione ◀ o ▶ para seleccionar el segmento de la visualización del reloj que desea ajustar.

Al presionar ◀ o ▶ se seleccionará un solo segmento de la visualización del reloj:
Hora—Minuto

3 Presione ▲ o ▼ para poner el reloj en hora.

Activación y desactivación de la visualización del reloj

Se puede activar y desactivar la visualización del reloj.

- Aunque las fuentes estén apagadas, la visualización del reloj aparece en el display.
- **Presione **CLOCK** para activar o desactivar la visualización del reloj.**
Cada vez que se presiona **CLOCK**, se activa o desactiva la visualización del reloj.
 - La visualización del reloj desaparece momentáneamente cuando se utilizan otras funciones, pero vuelve a aparecer después de 25 segundos.

Cambio del ajuste de un equipo auxiliar

Se puede utilizar un dispositivo auxiliar con esta unidad. Active el ajuste auxiliar si utiliza un dispositivo auxiliar conectado a esta unidad.

1 Presione **FUNCTION** para seleccionar **AUX**.

Consulte *Configuración de los ajustes iniciales* en la página anterior.

2 Presione ▲ o ▼ para activar o desactivar el ajuste auxiliar.

Uso de la fuente AUX

- Inserte el miniconector estéreo en el conector de entrada de esta unidad.

Selección de AUX como la fuente

- Presione **SOURCE** para seleccionar **AUX** como la fuente.



Importante

- Cuando esta unidad se instala en un vehículo sin posición ACC (accesorio) en la llave de encendido, el cable rojo se debe conectar al terminal que pueda detectar la operación de la llave de encendido. De lo contrario, puede descargarse la batería.



Posición ACC



Sin posición ACC

- El uso de esta unidad en unas condiciones distintas de las indicadas a continuación podría causar incendios o fallos de funcionamiento.
 - Vehículos con una batería de 12 voltios y conexión a tierra negativa.
 - Altavoces con 50 W (valor de salida) y 4 ohmios a 8 ohmios (valor de impedancia).
- Para evitar cortocircuitos, sobrecalentamiento o fallos de funcionamiento, asegúrese de seguir las siguientes instrucciones.
 - Desconecte el terminal negativo de la batería antes de la instalación.
 - Asegure el cableado con pinzas para cables o cinta adhesiva. Para proteger el cableado, envuelva con cinta adhesiva las partes en donde esté en contacto con piezas metálicas.
 - Coloque todos los cables alejados de las partes móviles, como la palanca de cambios y los rieles de los asientos.
 - Coloque todos los cables alejados de lugares calientes, como cerca de la salida del calefactor.
 - No pase el cable amarillo a través de un orificio en el compartimiento del motor para conectarlo a la batería.
 - Cubra con cinta aislante los conectores de cables que queden desconectados.
 - No acorte ningún cable.
 - Nunca corte el aislamiento del cable de alimentación de esta unidad para compartir la corriente con otros equipos. La capacidad de corriente del cable es limitada.
 - Utilice un fusible con la tensión nominal indicada.
- Nunca conecte el cable negativo de los altavoces directamente a tierra.
- Nunca empalme los cables negativos de varios altavoces.

- Cuando se enciende esta unidad, se emite una señal de control a través del cable azul/blanco. Conecte la unidad a un mando a distancia del amplificador de potencia externo o al terminal de control del relé de la antena automática del vehículo (máx. 300 mA 12 V CC). Si el vehículo posee una antena integrada en el cristal del parabrisas, conecte la unidad al terminal de la fuente de alimentación del amplificador de la antena.
- Nunca conecte el cable azul/blanco al terminal de potencia del amplificador de potencia externo. Ni tampoco lo conecte al terminal de potencia de la antena automática. De lo contrario, puede descargarse la batería o producirse un fallo de funcionamiento.
- El cable negro es el cable a tierra. Este cable y el cable a tierra de otros productos (especialmente productos de alta tensión, como amplificadores de potencia) se deben conectar por separado. De lo contrario, puede producirse un incendio o un fallo de funcionamiento si se desconectan por accidente.

Conexiones

Diagrama de conexión

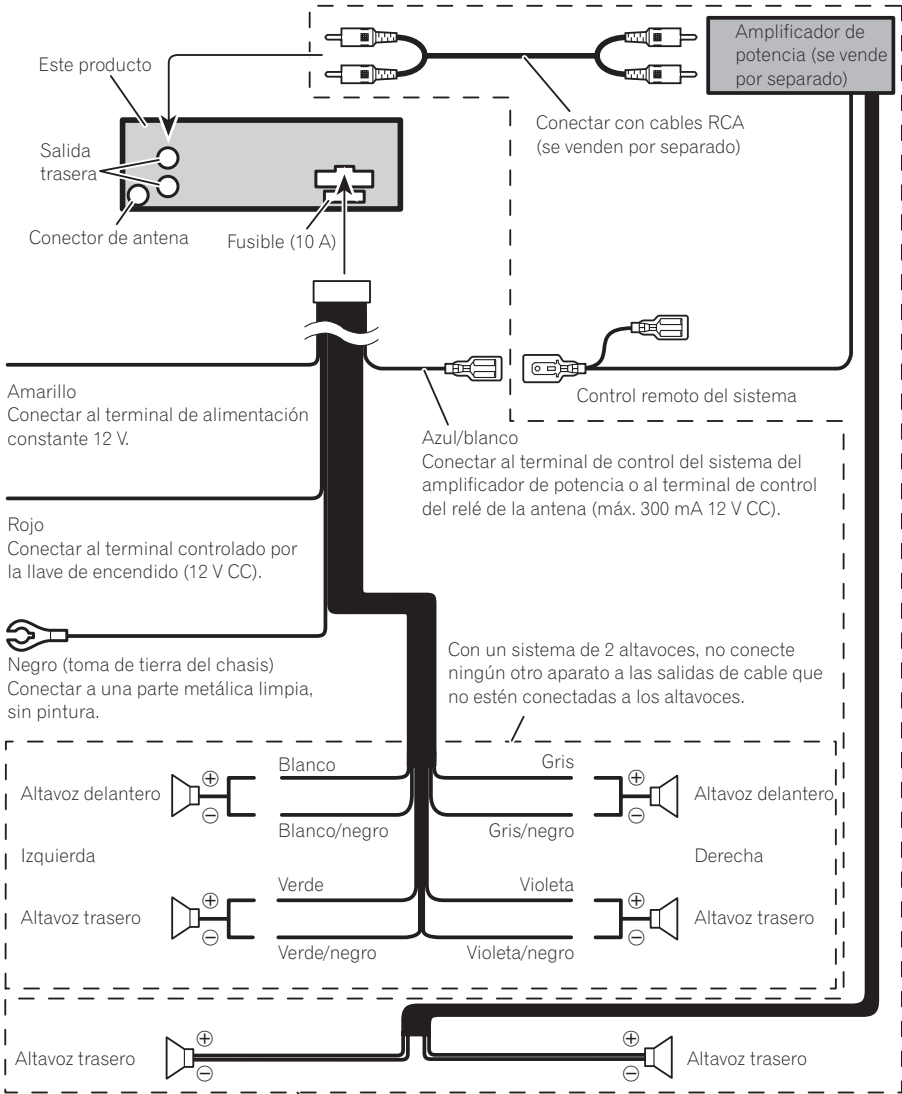

Realice estas conexiones cuando utilice el amplificador opcional.



🔑 Importante

- Compruebe todas las conexiones y sistemas antes de la instalación final.
- No utilice piezas no autorizadas. El uso de piezas no autorizadas puede causar fallos de funcionamiento.
- Consulte a su concesionario si para la instalación es necesario taladrar orificios o hacer otras modificaciones al vehículo.
- No instale esta unidad en un lugar donde:
 - pueda interferir con la conducción del vehículo.
 - pueda lesionar a un pasajero como consecuencia de un frenazo brusco.
- El láser semiconductor se dañará si se sobrecalienta. Instale esta unidad alejada de zonas que alcancen altas temperaturas, como cerca de la salida del calefactor.
- Se logra un rendimiento óptimo si la unidad se instala en un ángulo inferior a 60°.

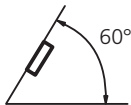

Montaje delantero/posterior DIN

Esta unidad se puede instalar adecuadamente ya sea de manera "delantera" (montaje delantero convencional DIN) o "posterior" (instalación de montaje posterior DIN, utilizando agujeros roscados para tornillos en los laterales del bastidor de la unidad). Para obtener detalles, consulte los siguientes métodos de instalación.

Montaje delantero DIN

Instalación con correa metálica y tornillos

1 Inserte el manguito de montaje en el salpicadero.

Si realiza la instalación en un espacio poco profundo, utilice un manguito de montaje suministrado. Si hay suficiente espacio detrás de

la unidad, utilice un manguito de montaje suministrado de fábrica.

2 Fije el manguito de montaje utilizando un destornillador para doblar las pestañas metálicas (90°) y colocarlas en su lugar.

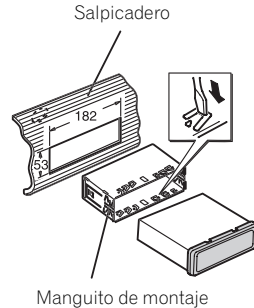

3 Instale la unidad.

En la instalación, emplee piezas disponibles en el mercado.

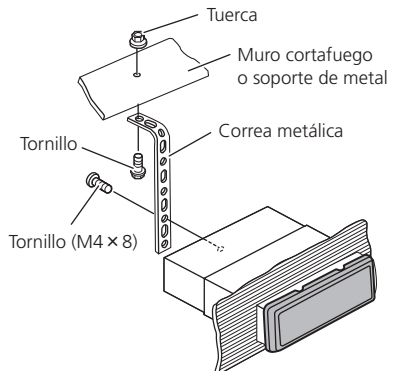

- Asegúrese de que la unidad esté firmemente instalada en su lugar. Una instalación inestable puede causar un mal funcionamiento de la unidad, por ejemplo que salte el sonido.

Instalación

Retirada de la unidad

1 Extienda hacia afuera la parte superior e inferior del aro de guarnición para retirarlo. (Al volver a colocar el anillo de guarnición, oriente el lado que tiene una ranura hacia abajo y colóquelo.)

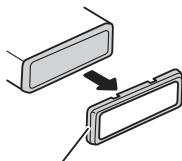

Anillo de guarnición

- Resulta más fácil retirar el anillo de guarnición si se suelta la carátula.

2 Inserte en ambos lados de la unidad las llaves de extracción provistas hasta que se escuche un ligero chasquido.

3 Extraiga la unidad del salpicadero.

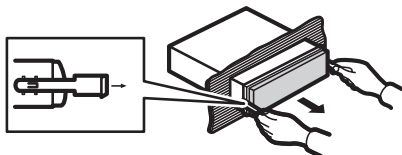

Montaje trasero DIN

1 Extienda hacia afuera la parte superior e inferior del aro de guarnición para retirarlo. (Al volver a colocar el anillo de guarnición, oriente el lado que tiene una ranura hacia abajo y colóquelo.)

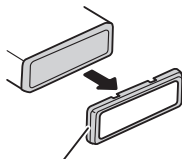

Anillo de guarnición

- Resulta más fácil retirar el anillo de guarnición si se suelta la carátula.

2 Determine la posición correcta, de modo que los orificios del soporte y del lateral de la unidad coincidan.

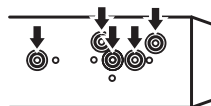

3 Apriete los dos tornillos en cada lado.

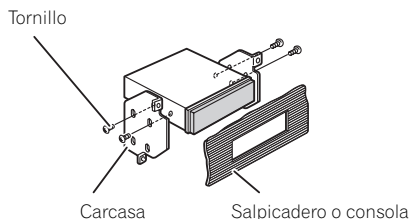

- Utilice tornillos de cabeza redonda (5 mm × 8 mm) o tornillos de cabeza embutida (5 mm × 9 mm), según la forma de los orificios roscados del soporte. ■

Fijación de la carátula

Si no tiene previsto sacar la carátula, ésta se puede fijar con el tornillo suministrado.

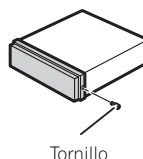

Información adicional

Mensajes de error

Cuando contacte con su proveedor o con el servicio técnico Pioneer más cercano, asegúrese de haber anotado el mensaje de error.

Mensaje	Causa	Acción
ERROR-11, 12, 17, 30	Disco sucio	Limpie el disco.
ERROR-11, 12, 17, 30	Disco rayado	Reemplace el disco.
ERROR-10, 11, 12, 15, 17, 30, A0	Problema eléctrico o mecánico	Cambie la llave de encendido del automóvil a la posición de desactivación y luego pase de nuevo a activación, o cambie a una fuente diferente, y después vuelva a activar el reproductor de CD.
ERROR-15	El disco insertado no contiene datos	Reemplace el disco.
ERROR-22, 23	No se puede reproducir el formato del CD	Reemplace el disco.
NO AUDIO	El disco que se ha colocado no contiene ficheros que se puedan reproducir	Reemplace el disco.
PROTECT	Todos los ficheros del disco están protegidos con DRM	Reemplace el disco.
SKIPPED	El disco que se ha colocado contiene ficheros WMA protegidos con DRM	Reemplace el disco.



Pautas para el manejo de discos y del reproductor

- Use únicamente discos que tengan uno de los siguientes dos logos.



- Utilice sólo discos convencionales y completamente circulares. No use discos con formas irregulares.



- Utilice un CD de 12 cm u 8 cm. No utilice un adaptador cuando reproduzca un CD de 8 cm.
- No coloque ningún otro elemento que no sea un CD en la ranura de carga de CD.
- No use discos con roturas, picaduras, deformados o dañados de otro modo, ya que pueden causar daños al reproductor.
- No es posible reproducir discos CD-R/CD-RW no finalizados.
- No toque la superficie grabada de los discos.
- Almacene los discos en sus cajas cuando no los utilice.
- Evite dejar discos en ambientes excesivamente calientes o expuestos a la luz solar directa.
- No fije etiquetas, no escriba ni aplique sustancias químicas en la superficie de los discos.
- Para limpiar un CD, pásele un paño suave desde el centro hacia afuera.

Información adicional

- La condensación puede afectar temporalmente el rendimiento del reproductor. Deje que se adapte a la temperatura más cálida durante aproximadamente una hora. Además, si los discos tienen humedad, séquelos con un paño suave.
- Quizás no pueda reproducir algunos discos debido a sus características, formato, aplicación grabada, entorno de reproducción, condiciones de almacenamiento u otras causas.
- Dependiendo del entorno en que se grabó la información de texto, puede que no se visualice correctamente.
- Las vibraciones en las carreteras pueden interrumpir la reproducción de un disco.
- Lea las advertencias de los discos antes de utilizarlos.

Discos dobles

- Los discos dobles son discos de dos caras que incluyen CD grabable de audio en una cara y DVD grabable de vídeo en la otra cara.
- Debido a que la cara CD de los discos dobles no es físicamente compatible con el estándar CD general, es posible que no se pueda reproducir la cara CD en esta unidad.
- La carga y expulsión frecuente de un disco doble puede producir rayaduras en el disco. Las rayaduras graves pueden producir problemas de reproducción en esta unidad. En algunos casos, un disco doble pueden atascarse en la ranura de carga del disco y no se expulsará. Para evitarlo, recomendamos que no utilice un disco doble en esta unidad.
- Consulte la información del fabricante del disco para obtener más información sobre los discos dobles.

Archivos de audio comprimidos

- Según la versión del Windows Media™ Player utilizada para codificar los ficheros WMA, es posible que no se visualicen correctamente los nombres de álbumes y demás información de texto.
- Es posible que ocurra un pequeño retardo al iniciar la reproducción de ficheros WMA codificados con datos de imagen.
- Conforme con ISO 9660 Nivel 1 y 2. Los sistemas de archivo Romeo y Joliet son compatibles con este reproductor.
- Es posible la reproducción multi-sesión.
- Los ficheros de audio comprimidos no son compatibles con la transferencia de datos en formato Packet Write.
- Se pueden visualizar sólo 32 caracteres desde el principio como nombre de fichero (incluida la extensión) o nombre de carpeta.
- Independientemente de la longitud de la sección en blanco que haya entre las canciones de la grabación original, los discos de audio comprimidos se reproducirán con una breve pausa entre canciones.

Ejemplo de una jerarquía

: Carpeta

: Archivo de audio comprimido

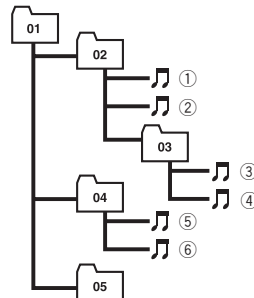

Nivel 1 Nivel 2 Nivel 3 Nivel 4

- Esta unidad asigna los números de carpetas. El usuario no puede asignarlos.

Información adicional

- La secuencia de selección de carpetas u otras operaciones pueden cambiar, dependiendo del código de codificación o escritura.
- Se permite una jerarquía de carpetas de hasta ocho niveles. Sin embargo, la jerarquía práctica de carpetas es de menos de dos niveles.
- Es posible reproducir hasta 99 carpetas en un disco.

Compatibilidad con audio comprimido

WMA

- Formato compatible: WMA codificado con Windows Media Player
- Extensión de fichero: .wma
- Velocidad de grabación: 48 kbps a 320 kbps (CBR), 48 kbps a 384 kbps (VBR)
- Frecuencia de muestreo: 32 kHz a 48 kHz
- Windows Media Audio 9 Professional, Lossless, Voice: no

MP3

- Extensión de fichero: .mp3
- Velocidad de grabación: 8 kbps a 320 kbps
- Frecuencia de muestreo: 16 kHz a 48 kHz (32; 44,1; 48 kHz para énfasis)
- Versiones de etiqueta ID3 compatibles: 1.0, 1.1, 2.2, 2.3, 2.4 (la etiqueta ID3 Versión 2.x tiene prioridad sobre la Versión 1.x.)
- Lista de reproducción M3u: no
- MP3i (MP3 interactivo), mp3 PRO: no

WAV

- Formato compatible: Lineal PCM (LPCM), MS ADPCM
- Extensión de fichero: .wav
- Bits de cuantificación: 8 y 16 (LPCM), 4 (MS ADPCM)
- Frecuencia de muestreo: 16 kHz a 48 kHz (LPCM), 22,05 kHz a 44,1 kHz (MS ADPCM)

Información adicional

Especificaciones

Generales

Fuente de alimentación 14,4 V CC (10,8 V a 15,1 V permisible)

Sistema de conexión a tierra Tipo negativo

Consumo máximo de corriente 10,0 A

Dimensiones (An × Al × Pr):
DIN

Bastidor 178 mm × 50 mm × 162 mm

Cara anterior 188 mm × 58 mm × 15 mm

D

Bastidor 178 mm × 50 mm × 162 mm

Cara anterior 170 mm × 48 mm × 15 mm

Peso 1,3 kg

Audio

Potencia de salida máxima 50 W × 4

Potencia de salida continua 22 W × 4 (50 a 15 000 Hz, 5% THD, 4 Ω de carga, ambos canales activados)

Impedancia de carga 4 Ω (4 Ω a 8 Ω permisible)

Nivel de salida máx. del preamplificador (Pre-out) 2,0 V

Controles de tono:

Graves

Frecuencia 100 Hz

Ganancia ±13 dB

Media

Frecuencia 1 kHz

Ganancia ±12 dB

Agudos

Frecuencia 10 kHz

Ganancia ±12 dB

Reproductor de CD

Sistema Sistema de audio de discos compactos

Discos utilizables Disco compacto

Relación de señal a ruido 94 dB (1 kHz) (red IHF-A)

Número de canales 2 (estéreo)

Formato de decodificación WMA Ver. 7, 7.1, 8, 9, 10, 11 (audio 2 canales) (Windows Media Player)

Formato de decodificación MP3 MPEG-1 & 2 Audio Layer 3

Formato de señal WAV PCM lineal & MS ADPCM

Sintonizador de FM

Gama de frecuencias 87,9 MHz a 107,9 MHz

Sensibilidad utilizable 11 dBf (0,7 μV/75 Ω mono, Señal/ruido: 30 dB)

Relación de señal a ruido 72 dB (red IHF-A)

Sintonizador de AM

Gama de frecuencias 530 kHz a 1 710 kHz

Sensibilidad utilizable 25 μV (Señal/ruido: 20 dB)

Relación de señal a ruido 62 dB (red IHF-A)

Especificaciones CEA2006



Potencia de salida 14 W RMS × 4 canales (4 Ω y ≤ 1 % THD+N)

Relación S/R 91 dBA (referencia: 1 W en 4 Ω)

Nota

Las especificaciones y el diseño están sujetos a posibles modificaciones, para incorporar mejoras, sin previo aviso. ■

*Register your product at
Enregistrez votre produit au
Registre su producto en*

<http://www.pioneerelectronics.com>

*See "Visit our website" page
Voir la page "Visitez notre site Web"
Consulte la página sobre "Visite nuestro sitio Web"*

PIONEER CORPORATION

4-1, MEGURO 1-CHOME, MEGURO-KU
TOKYO 153-8654, JAPAN

PIONEER ELECTRONICS (USA) INC.

P.O. Box 1540, Long Beach, California 90801-1540, U.S.A.
TEL: (800) 421-1404

PIONEER EUROPE NV

Haven 1087, Keetberglaan 1, B-9120 Melsele, Belgium
TEL: (0) 3/570.05.11

PIONEER ELECTRONICS ASIACENTRE PTE. LTD.

253 Alexandra Road, #04-01, Singapore 159936
TEL: 65-6472-7555

PIONEER ELECTRONICS AUSTRALIA PTY. LTD.

178-184 Boundary Road, Braeside, Victoria 3195, Australia
TEL: (03) 9586-6300

PIONEER ELECTRONICS OF CANADA, INC.

300 Allstate Parkway, Markham, Ontario L3R 0P2, Canada
TEL: 1-877-283-5901
TEL: 905-479-4411

PIONEER ELECTRONICS DE MEXICO, S.A. de C.V.

Bldv.Manuel Avila Camacho 138 10 piso
Col.Lomas de Chapultepec, Mexico, D.F. 11000
TEL: 55-9178-4270

先鋒股份有限公司

總公司：台北市中山北路二段44號13樓
電話：(02) 2521-3588

先鋒電子（香港）有限公司

香港九龍尖沙咀海港城世界商業中心
9樓901-6室
電話：(0852) 2848-6488

Published by Pioneer Corporation.
Copyright © 2008 by Pioneer Corporation.
All rights reserved.

Publié par Pioneer Corporation. Copyright
© 2008 par Pioneer Corporation. Tous
droits réservés.

Printed in Thailand
Imprimé en Thaïlande

<QRD3016-A/N> UC

<KOKZX> <08G00000>

Free Manuals Download Website

<http://myh66.com>

<http://usermanuals.us>

<http://www.somanuals.com>

<http://www.4manuals.cc>

<http://www.manual-lib.com>

<http://www.404manual.com>

<http://www.luxmanual.com>

<http://aubethermostatmanual.com>

Golf course search by state

<http://golfingnear.com>

Email search by domain

<http://emailbydomain.com>

Auto manuals search

<http://auto.somanuals.com>

TV manuals search

<http://tv.somanuals.com>