

**Pioneer**

**DJ MIXER**

**MESA DE MEZCLAS DJ**

**DJ 混音器**

**DJM-250-K**

**DJM-250-W**

**<http://www.prodjnet.com/support/>**

The Pioneer website shown above offers FAQs, information on software and various other types of information and services to allow you to use your product in greater comfort.

El sitio Web de Pioneer indicado más arriba tiene una sección con las preguntas más frecuentes, y además ofrece información del software y varios tipos de información y servicios para que usted pueda usar su producto con la mayor comodidad.

上方顯示的先鋒網站提供FAQ、軟體資訊及各式其他類型的資訊與服務，可讓您更方便的使用產品。

**Operating Instructions**

**Manual de instrucciones**

**操作手冊**

Thank you for buying this Pioneer product. Please read through these operating instructions so you will know how to operate your model properly. After you have finished reading the instructions, put them away in a safe place for future reference.

In some countries or regions, the shape of the power plug and power outlet may sometimes differ from that shown in the explanatory drawings.

However the method of connecting and operating the unit is the same.

## WARNING

This equipment is not waterproof. To prevent a fire or shock hazard, do not place any container filled with liquid near this equipment (such as a vase or flower pot) or expose it to dripping, splashing, rain or moisture.

D3-4-2-1-3\_A1\_En

## WARNING

*Before plugging in for the first time, read the following section carefully.*

**The voltage of the available power supply differs according to country or region. Be sure that the power supply voltage of the area where this unit will be used meets the required voltage (e.g., 230 V or 120 V) written on the side panel.**

D3-4-2-1-4\*\_A1\_En

## WARNING

To prevent a fire hazard, do not place any naked flame sources (such as a lighted candle) on the equipment.

D3-4-2-1-7a\_A1\_En

## Operating Environment

Operating environment temperature and humidity:  
+5 °C to +35 °C (+41 °F to +95 °F); less than 85 %RH  
(cooling vents not blocked)

Do not install this unit in a poorly ventilated area, or in locations exposed to high humidity or direct sunlight (or strong artificial light)

D3-4-2-1-7c\*\_A1\_En

This product is for general household purposes. Any failure due to use for other than household purposes (such as long-term use for business purposes in a restaurant or use in a car or ship) and which requires repair will be charged for even during the warranty period.

K041\_A1\_En

## For Taiwan exclusively

Taiwanese two pin flat-bladed plug

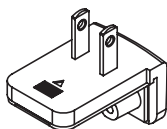

K056\_A1\_En\_PSV\_1

If the AC plug of this unit does not match the AC outlet you want to use, the plug must be removed and appropriate one fitted. Replacement and mounting of an AC plug on the power supply cord of this unit should be performed only by qualified service personnel. If connected to an AC outlet, the cut-off plug can cause severe electrical shock. Make sure it is properly disposed of after removal.

The equipment should be disconnected by removing the mains plug from the wall socket when left unused for a long period of time (for example, when on vacation).

D3-4-2-2-1a\_A1\_En

## CAUTION

The **ON/OFF** switch on this unit will not completely shut off all power from the AC outlet. Since the power cord serves as the main disconnect device for the unit, you will need to unplug it from the AC outlet to shut down all power. Therefore, make sure the unit has been installed so that the power cord can be easily unplugged from the AC outlet in case of an accident. To avoid fire hazard, the power cord should also be unplugged from the AC outlet when left unused for a long period of time (for example, when on vacation).

D3-4-2-2-2a\*\_A1\_En

## POWER-CORD CAUTION

Handle the power cord by the plug. Do not pull out the plug by tugging the cord and never touch the power cord when your hands are wet as this could cause a short circuit or electric shock. Do not place the unit, a piece of furniture, etc., on the power cord, or pinch the cord. Never make a knot in the cord or tie it with other cords. The power cords should be routed such that they are not likely to be stepped on. A damaged power cord can cause a fire or give you an electrical shock. Check the power cord once in a while. When you find it damaged, ask your nearest PIONEER authorized service center or your dealer for a replacement.

S002\*\_A1\_En

**NOTE:**

This equipment has been tested and found to comply with the limits for a Class B digital device, pursuant to Part 15 of the FCC Rules. These limits are designed to provide reasonable protection against harmful interference in a residential installation. This equipment generates, uses, and can radiate radio frequency energy and, if not installed and used in accordance with the instructions, may cause harmful interference to radio communications. However, there is no guarantee that interference will not occur in a particular installation. If this equipment does cause harmful interference to radio or television reception, which can be determined by turning the equipment off and on, the user is encouraged to try to correct the interference by one or more of the following measures:

- Reorient or relocate the receiving antenna.
- Increase the separation between the equipment and receiver.
- Connect the equipment into an outlet on a circuit different from that to which the receiver is connected.
- Consult the dealer or an experienced radio/TV technician for help.

D8-10-1-2\_A1\_En

**Information to User**

Alterations or modifications carried out without appropriate authorization may invalidate the user's right to operate the equipment.

D8-10-2\_A1\_En

**FEDERAL COMMUNICATIONS COMMISSION DECLARATION OF CONFORMITY**

This device complies with part 15 of the FCC Rules. Operation is subject to the following two conditions: (1) This device may not cause harmful interference, and (2) this device must accept any interference received, including interference that may cause undesired operation.

Product Name: DJ MIXER

Model Number: DJM-250-K / DJM-250-W

Responsible Party Name: PIONEER ELECTRONICS (USA) INC.  
SERVICE SUPPORT DIVISION

Address: 1925 E. DOMINGUEZ ST. LONG BEACH, CA 90810-1003, U.S.A.

Phone: 1-800-421-1404

URL: <http://www.pioneerelectronics.com>

D8-10-4\*\_C1\_En

---

---

# Contents

## How to read this manual

The names of displays, menus, and buttons in this manual are enclosed in brackets. (e.g. [MASTER] channel, [ON/OFF], [File] menu)

### 01 Before start

Features .....	5
System setup example .....	5
What's in the box .....	5

### 02 Connections

Names of Parts .....	6
Connecting the input/output terminals.....	7
About the AC adapter.....	8

### 03 Operation

Control panel.....	10
About the power switch of this unit .....	10
Basic operations (mixer section) .....	11
Using the filter function (filter section).....	12
Selecting the crossfader's curve characteristics (crossfader section).....	12
Starting playback of a Pioneer DJ player using the fader (fader start section) .....	12
Monitoring the sound over headphones (headphones section).....	13
Using a microphone or external device (MIC/AUX section).....	13

### 04 Additional information

Troubleshooting.....	14
Block Diagram .....	14
About trademarks and registered trademarks .....	15
Specifications.....	15

# Before start

## Features

This unit is a DJ mixer that carries over the technology of the Pioneer DJM series, the world standard in club sound. It is a standard type unit equipped with the basic functions required for mixing, enabling full-fledged DJ play easily.

### SOUND COLOR FILTER

Each channel is equipped with a SOUND COLOR FILTER function by which filter effects can be achieved simply by turning a large control. This lets you arrange and mix tracks intuitively for DJ performances.

### 3-BAND EQUALIZER

This unit is equipped with a 3-band equalizer allowing the volume of the high, medium and low frequency ranges to be adjusted separately. Not only can the tone be adjusted to your tastes, the sound for a certain range can be turned completely off by turning the control all the way counterclockwise (isolator function).

### MIC/AUX INPUT

This unit is equipped with three sets of AUX inputs for input of audio signals from external devices (computers, portable audio sets, TVs, synthesizers, etc.), as well as a microphone input. It can be used not only for DJ performances, but also as a pre-amp to appreciate music.

### XLR OUTPUT

This unit is equipped with XLR balanced outputs featuring little loss of audio signal quality, enabling DJ performances with high sound quality. Also, it can be connected to powered speakers or other devices supporting XLR inputs without any changes to the terminals.

## System setup example

A DJ system like the one shown on the diagram below can be achieved by combining this unit with a DJ player and peripheral equipment.

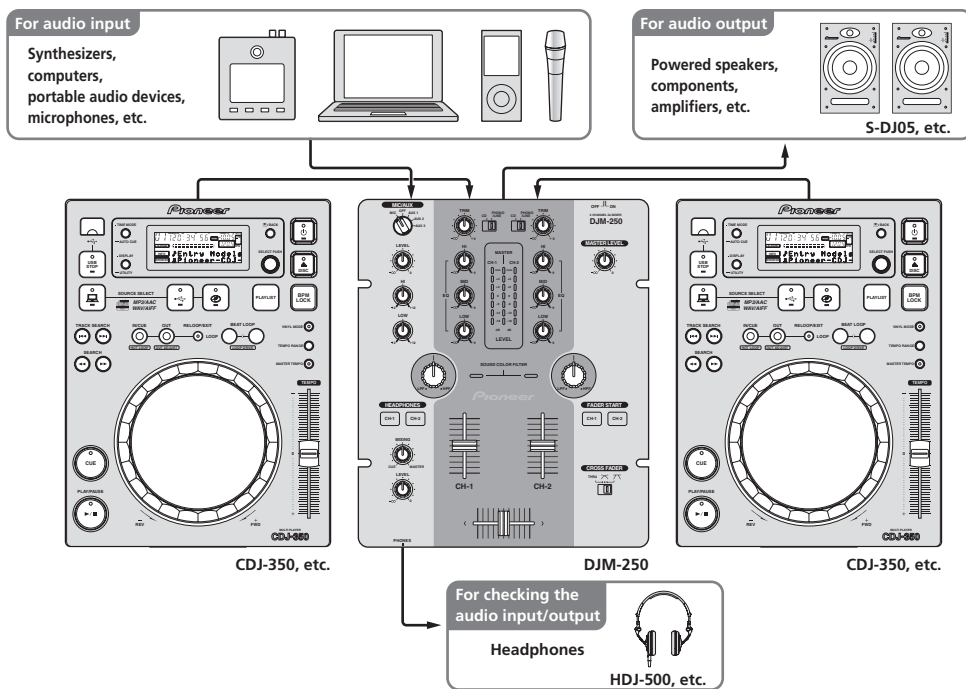

## What's in the box

- AC adapter
- Power plug
- Operating instructions (this document)

# Connections

Be sure to turn off the power and unplug the AC adapter from the power outlet before making or changing connections between devices. Wait until all connections between devices have been completed before connecting the AC adapter. Only use the AC adapter included with this unit. Refer to the operating instructions for the component to be connected.

## Names of Parts

### Rear panel, front panel

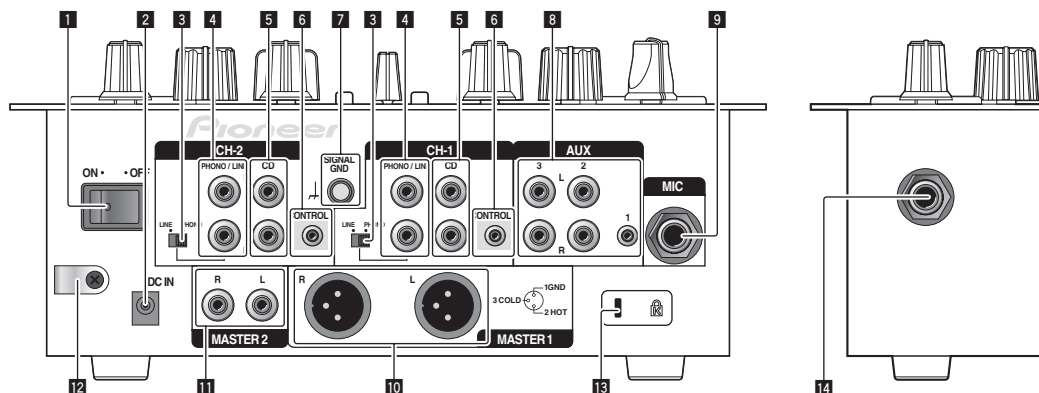

#### 1 ON/OFF switch (page 10)

Turns this unit's power on and off.

#### 2 DC IN terminal

Connect to a power outlet using the included AC adapter (with the power plug mounted). Wait until connection of all equipment is completed before connecting the AC adapter. Only use the included AC adapter.

#### 3 PHONO/LINE selector switch (page 7)

Switches the function of the [PHONO/LINE] terminals.



#### CAUTION

When switching the [PHONO/LINE] selector switch, set [MASTER LEVEL] to [-∞]. Note that noise may be generated and sound output at a high volume.

#### 4 PHONO/LINE terminals (page 7)

Connect a phono level output device (analog player (for MM cartridges), etc.) or a line level output device (DJ player, etc.) here. Switch the terminals' function according to the connected device using the [PHONO/LINE] selector switch on this unit's rear panel.

#### 5 CD terminals (page 7)

Connect to a DJ player or other line level device.

#### 6 CONTROL terminal (page 7)

Connect using a control cord (included with Pioneer DJ players).

#### 7 SIGNAL GND terminal (page 7)

Connect an analog player's ground wire here. This helps reduce noise when the analog player is connected.

#### 8 AUX terminals (page 7)

Connect to the output terminals of external devices (computers, portable audio sets, TVs, synthesizers, etc.).

#### 9 MIC terminal (page 7)

Connect to a microphone.

#### 10 MASTER 1 terminals (page 7)

Connect powered speakers, etc., here.

- Compatible with XLR connector type balanced outputs.

#### 11 MASTER 2 terminals (page 7)

Connect powered speakers, etc., here.

- Compatible with RCA pin-jack type unbalanced outputs.

#### 12 Cord hook

Hook the AC adapters' power cord here.

#### 13 Kensington security slot

#### 14 PHONES jack (page 7)

Connect headphones here.

## Connecting the input/output terminals

- When creating a DVS (Digital Vinyl System) combining a computer, audio interface, etc., be careful in connecting the audio interface to this unit's input terminals and in the settings of the input selector switches. Also refer to the operating instructions of the DJ software and audio interface.

### Rear panel, front panel

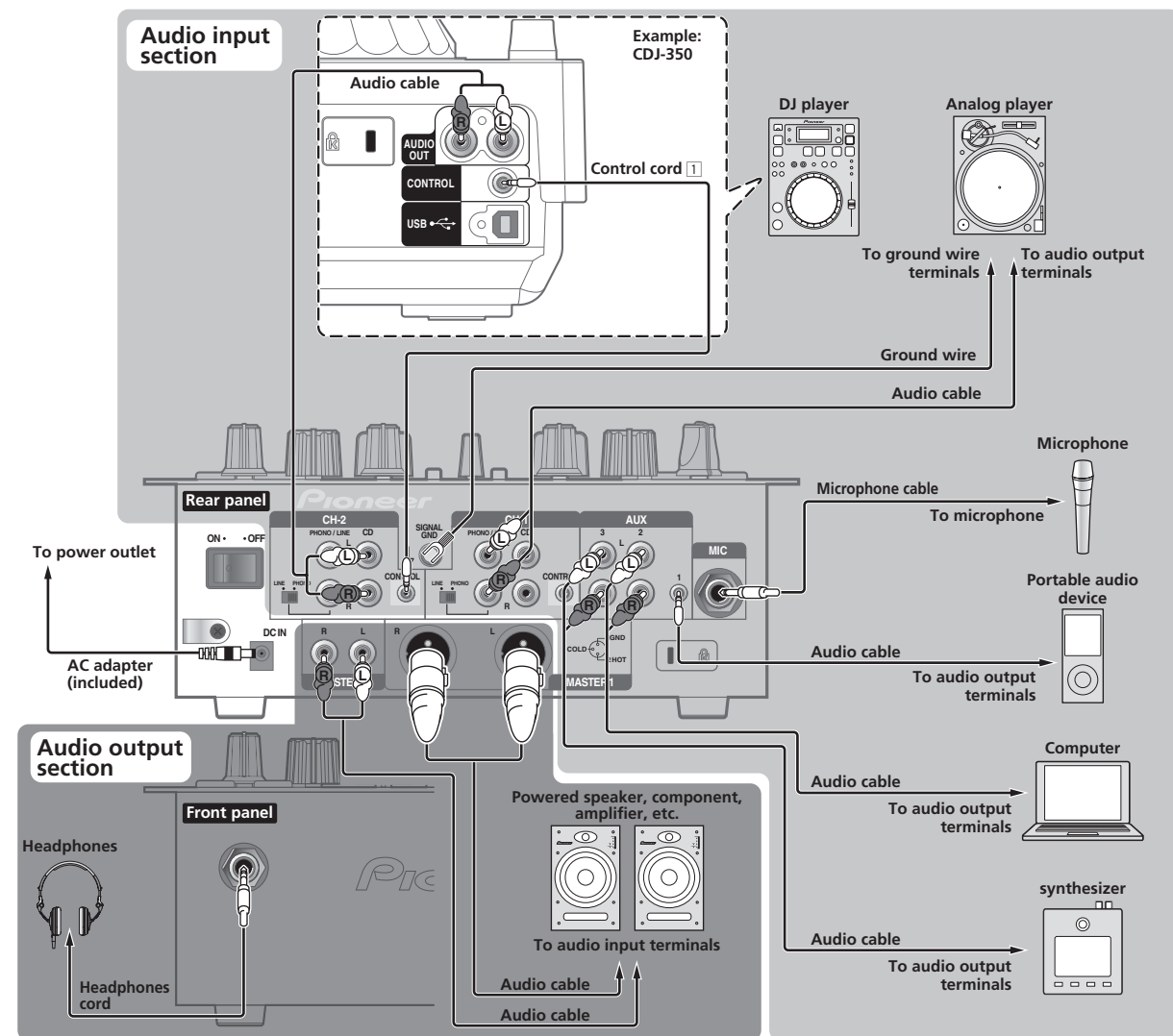

- 1 To use the fader start function, connect a control cord (page 12).  
The fader start function can only be used when connected to a Pioneer DJ player.

### ❖ Cord hook

Loosen the cord hook's screw and pinch the AC adapters' power cord under the hook.

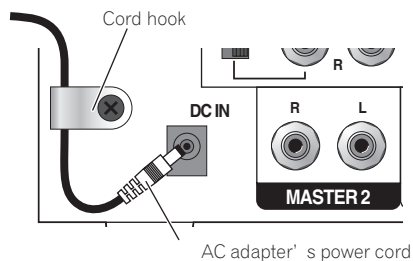

- Place the cord hook out of reach of children. If a child should swallow it, contact a physician immediately.

# About the AC adapter

## Safety instructions

To ensure your personal safety and to maximize the full operating potential of your unit, read and follow these safety instructions.

### Read & Retain Instructions

Read all operating and user information provided with this product.

### Cleaning

Use a damp cloth to clean the exterior housing. Avoid using any fluids including liquid, aerosol or alcohol-based cleaning products.

### Water or Moisture

Avoid operating or locating this product near water or other sources of fluid.

### Accessories

Do not place this product on an unstable cart, stand, or table. The product may fall and be seriously damaged.

### Ventilation

Do not block or cover this product in use. This unit should not be placed in a built-in installation unless properly ventilated.

### Environment

Avoid placing this product in a location with exposure to large quantities of dust, high temperatures, high humidity, or subject to excessive vibrations or shocks.

### Power Sources

Operate this product only from the recommended power sources. If you are unsure of the power source, consult an authorized Pioneer representative.

### Power-Cord Protection

When unplugging the unit, pull on the plug – not on the cord. Do not handle the cord or plug with wet hands; doing so could cause an electric short or shock. Do not allow anything to pinch or rest on the power cord and do not place in a walkway.

### Power

Turn OFF the system before installing this or any other hardware device.

### Overloading

Avoid connecting too many devices to a single wall socket or power source as this can cause fires or short circuits.

### Object & Liquid Entry

Never push inappropriate objects in to the device. Avoid spilling any liquids in to or on the outside of the drive.

### Servicing

Opening or removing the cover exposes you to possible electrical shock or other danger. Contact a Pioneer authorized service representative for repairing this product (refer to the enclosed Service & Support Card).

### Damage Requiring Service

Unplug the unit and refer servicing to qualified service personnel in the following situations:

- When the power cord, plug, or chassis is damaged.
- If liquid has been spilled, or objects have fallen into the product.
- If the product has been exposed to rain or water.
- If the product does not operate normally when the operating instructions are followed. Adjust only those controls that are covered by the operating instructions. Improper adjustment of other controls may result in damage and can require extensive work by a qualified technician to restore the unit to its normal operation.
- When the product exhibits a distinct change in performance – this indicates a need for service.

Check that there are no irregularities with the AC adapter or power plug, then insert the power plug into the specified position of the AC adapter using the specified procedure until a click is heard. For details, see *Mounting the power plug* on page 9.

If there are irregularities with the AC adapter or power plug, ask your nearest Pioneer authorized service center or your dealer to carry out repair work.

- Do not place the AC adapter cord around your neck. Doing so could result in suffocation.
- Do not use this unit with a coin, paper clip or other metal object stuck between the AC adapter and power plug. Doing so could cause a short circuit, leading to fire or electric shock.

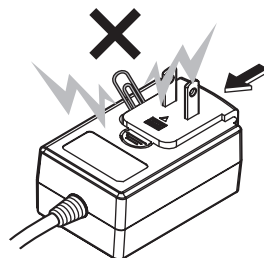

- When mounting the AC adapter on a wall outlet, make sure there is no space between the AC adapter and the wall outlet. Faulty contact or a coin, paper clip or other metal object getting stuck in the space could cause a short circuit, leading to fire or electric shock.

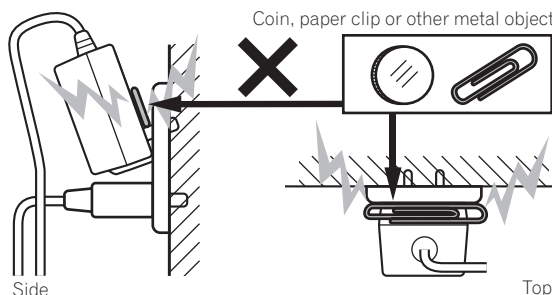

- The power plug could come detached from the AC adapter and remain in the power outlet if someone trips on the AC adapter's power cord or if something hits the AC adapter. If this happens, remove the power plug remaining in the outlet with dry hands, holding it as shown on the diagram below and without touching metal parts. Do not use any tools to remove it.

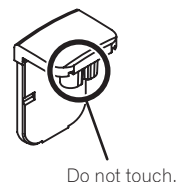
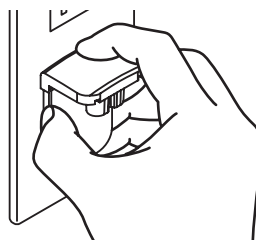



## Mounting the power plug

Slide the power plug along the guide rails in the AC adapter unit as shown on the diagram below, then press in until a click is heard.

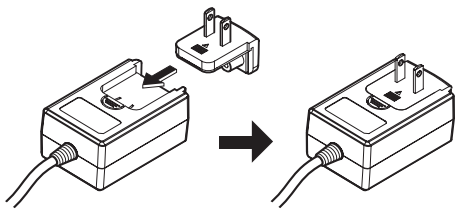

### ❖ Removing the power plug

While pressing the [PUSH] button on the AC adapter unit, slide the power plug away from the adapter as shown on the diagram below to remove it.

Once the power plug is mounted, there is no need to remove it.

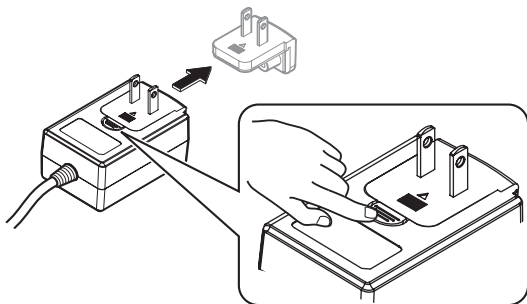

## Power plug

This product comes with the types of power plugs shown below. Use the appropriate power plug for the country or region you are in.

### Type 1 (for Mexico, Taiwan, etc.)

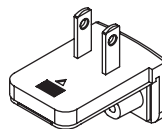

### Type 2

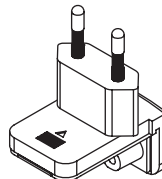

### Type 3 (for Hong Kong, Malaysia, Singapore, etc.)

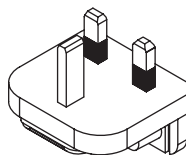

### Type 4 (for Australia, New Zealand, etc.)

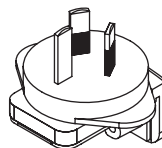

### Type 5 (for Thailand, etc.)

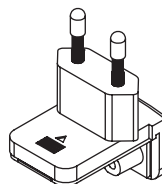

# Operation

## Control panel

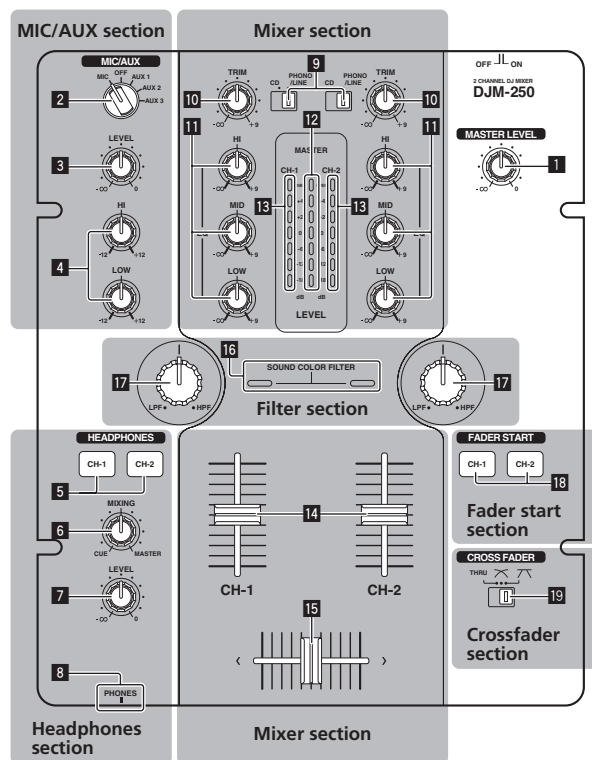

1 MASTER LEVEL control (page 11)

## MIC/AUX section

This section handles the sound of microphones or external devices (computers, portable audio sets, TVs, synthesizers, etc.) (page 13).

- 2 MIC, OFF, AUX 1, AUX 2, AUX 3 input selector switch
- 3 LEVEL control (MIC/AUX section)
- 4 HI, LOW controls

## Headphones section

The sound being input to this unit can be checked over headphones (page 13).

- 5 CH-1, CH-2 buttons (headphones section)
- 6 MIXING control
- 7 LEVEL control (headphones section)
- 8 PHONES jack

## Mixer section

Two sets of audio signals can be adjusted separately for basic DJ mixing (page 11).

- 9 CD, PHONO/LINE input selector switch
- 10 TRIM control
- 11 EQ (HI, MID, LOW) control
- 12 Master level indicator
- 13 Channel level indicator
- 14 Channel fader
- 15 Crossfader

## Filter section

- 16 SOUND COLOR FILTER indicator
- 17 SOUND COLOR FILTER control

## Fader start section

- 18 CH-1, CH-2 buttons (fader start section)

## Crossfader section

- 19 THRU,  $\wedge$ ,  $\nabla$  (crossfader curve selector switch)

## About the power switch of this unit

### To turn the power on

Set the [ON/OFF] switch on this unit's rear panel to [ON]. This turns this unit's power on (page 6).

## Basic operations (mixer section)

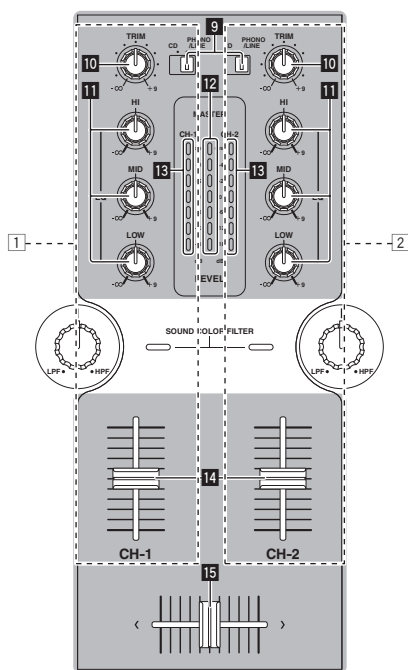

## Outputting sound

Check that this unit is properly connected to the DJ player, etc., before outputting sound. For instructions on connections, see *Connecting the input/output terminals* on page 7.

Set the volume of the powered speakers connected to the [MASTER 1] and [MASTER 2] terminals to a suitable level. Note that sound will be output at a high volume if the volume is set too high.

For instructions on monitoring the sound, see *Monitoring the sound over headphones (headphones section)* on page 13.

### ❖ To output the sound of channel 1 [CH-1] 1

To output the sound of channel 2 ([CH-2] 2), perform the procedure below replacing [CH-1] with [CH-2].

#### 1 Switch the [CH-1] 1 [CD, PHONO/LINE] input selector switch 9.

Select the input source for [CH-1] from among the devices connected to this unit.

- [CD]: Selects the DJ player connected to the [CD] terminals.
- [PHONO/LINE]: Selects the device connected to the [PHONO/LINE] terminals.

#### 2 Turn the [CH-1] 1 [TRIM] control 10 clockwise.

Adjusts the audio level input to the [CH-1] terminal.

The [CH-1] channel level indicator 13 lights when audio signals are being properly input to [CH-1].

Adjust the [TRIM] control so that the orange indicator lights where the track's volume is highest (at the climax, etc.)

Be careful that the red indicator does not light, or the sound could be distorted.

#### 3 Move the [CH-1] 1 channel fader 14 away from you.

The level of the sound output from the [CH-1] terminals is adjusted.

#### 4 Switch [THRU, 7, 7] (the crossfader curve selector switch) 19.

This switches the crossfader's curve characteristics. For details, see *Selecting the crossfader's curve characteristics (crossfader section)* on page 12.

#### 5 Move the crossfader 15.

Switch the channel whose sound is output from the speakers.

- Left edge: The [CH-1] sound is output.
  - Center position: The sound of [CH-1] and [CH-2] is mixed and output.
  - Right edge: The [CH-2] sound is output.
- This operation is not necessary when the [THRU, 7, 7] (crossfader curve selector) switch is set to [THRU].

#### 6 Turn the [MASTER LEVEL] control 11 clockwise.

Sound is output from the speakers.

The master level indicator 12 on the control panel lights.

Adjust [MASTER LEVEL] so that the orange indicator lights at the point in the track where the volume is loudest (the climax, etc.).

Be careful that the red indicator does not light, or the sound could be distorted.

## Adjusting the sound quality

### Turn the [CH-1] 1 or [CH-2] 2 EQ (HI, MID, LOW) control 11.

Refer to *Specifications* on page 15 for the range of sound that can be adjusted by each control.

- The sound for that range can be turned completely off by turning the control all the way counterclockwise (isolator function).

## Mixing using the faders

Prepare the unit in advance so that the sound of [CH-1] 1 is being output from the speakers. For instructions on preparation, see *Outputting sound* on page 11.

### ❖ Mixing using the channel faders

#### 1 Set [THRU, 7, 7] (the crossfader curve selector switch) 19 to [THRU].

#### 2 Switch the [CH-2] 2 [CD, PHONO/LINE] input selector switch 9.

#### 3 Turn the [CH-2] 2 [TRIM] control 10 clockwise.

#### 4 Press the [CH-2] button 5 in the headphones section.

The sound of [CH-2] is monitored from the headphones.

#### 5 Turn the [MIXING] control 6.

Adjust the monitor volume balance of the sound output from the

[MASTER 1] or [MASTER 2] terminals (the [CH-1] sound) and the [CH-2] sound.

#### 6 Operate the DJ player connected to the [CH-2] terminals.

While checking the sound over the headphones, adjust the tempo of [CH-2] track to match the tempo of [CH-1] track.

#### 7 While moving the [CH-2] 2 channel fader to the back, move the [CH-1] 1 channel fader to the front.

While checking the sound output from the speakers, operate the channel faders to substitute the sound of [CH-1] with the sound of [CH-2].

Mixing is completed once only the [CH-2] sound is being output from the speakers.

### ❖ Mixing using the crossfader

#### 1 Set [THRU, 7, 7] (the crossfader curve selector switch) 19 to [7] or [7].

#### 2 Operate [CH-2] 2.

Operate as described in steps 2 to 6 under *Mixing using the channel faders* on page 11.

### 3 Move the crossfader 15 gradually towards the right.

While checking the sound output from the speakers, operate the crossfader to substitute the sound of [CH-1] with the sound of [CH-2].

Mixing is completed once only the [CH-2] sound is being output from the speakers.

## Using the filter function (filter section)

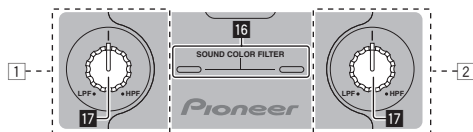

Each channel is equipped with a SOUND COLOR FILTER function by which filter effects can be achieved simply by turning a large control. The treble or bass sound can be removed by turning the [SOUND COLOR FILTER] control 17.

Turn the [CH-1] 1 or [CH-2] 2 [SOUND COLOR FILTER] control 17.

The effect is applied to the sound and the indicator's color changes. The effect type and indicator color differs according to the direction in which the [FILTER] control is turned, as shown on the table below.

Direction of rotation	Description of effect	Indicator
Left	Applies the effect of the treble sound fading out. (LPF: low pass filter)	Red (flashing)
Center	—	Orange (lit)
Right	Applies the effect of the bass sound fading out. (HPF: high pass filter)	Green (flashing)

## Mixing using the SOUND COLOR FILTER control

Prepare the unit in advance so that the sound of [CH-1] 1 is being output from the speakers. For instructions on preparation, see *Outputting sound* on page 11.

For instructions on monitoring the sound, see *Monitoring the sound over headphones (headphones section)* on page 13.

### 1 Operate the crossfader and [CH-2] 2.

Operate as described in steps 2 to 6 under *Mixing using the channel faders* on page 11.

### 2 Turn the [CH-2] 2 [SOUND COLOR FILTER] control 17 fully clockwise.

### 3 Move the [CH-2] 2 channel fader 14 away from you.

### 4 While turning the [CH-1] 1 [SOUND COLOR FILTER] control 17 counterclockwise from the center, turn the [CH-2] 2 [SOUND COLOR FILTER] control 17 towards the center.

While checking the sound output from the speakers, operate the [SOUND COLOR FILTER] controls 17 and replace the [CH-1] and [CH-2] sound.

Move the [CH-1] 1 channel fader 14 towards the front. Mixing is completed once only the sound of [CH-2] is output from the speakers.

## Selecting the crossfader's curve characteristics (crossfader section)

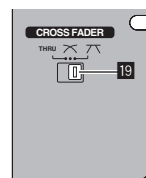

- [THRU]: Choose this when you do not want to use the crossfader.
- : Set here for a curve that rises gradually.
- : Set here for a curve that rises steeply. (When the crossfader moves away from either the left or right edge, the sound is immediately output from the opposite side.)

## Starting playback of a Pioneer DJ player using the fader (fader start section)

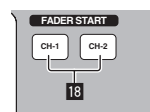

If you connect a Pioneer DJ player using a control cable (supplied with a DJ player), you can start playback of control other operations of the DJ player with the fader of this unit.

The fader start function can only be used when connected to a Pioneer DJ player.

Connect this unit and Pioneer DJ player beforehand. For instructions on connections, see *Connecting the input/output terminals* on page 7.

## To start playback using the channel faders

### 1 Set [THRU, , ] (the crossfader curve selector switch) 19 to [THRU].

### 2 Press the [CH-1] or [CH-2] button 18 in the fader start section.

Turn the fader start function on.

### 3 Move the channel fader 14 to the very front.

### 4 Set the cue on the DJ player.

The DJ player pauses playback at the cue point.

### 5 Move the channel fader 14 away from you.

Playback starts on the DJ player.

- If you set the channel fader back to the original position, the player instantaneously returns to the cue point already set and pauses playback (back cue).

## To start playback using the crossfader

- 1 Set [THRU, 7, 7] (the crossfader curve selector switch) 19 to [7] or [7].
- 2 Press the [CH-1] or [CH-2] button 18 in the fader start section.  
Turn the fader start function on.
- 3 Move the crossfader 15.  
Move the crossfader to the opposite edge from the channel for which you want to use the fader start function.
- 4 Set the cue on the DJ player.  
The DJ player pauses playback at the cue point.
- 5 Move the crossfader 15.  
Playback starts on the DJ player.
  - If you set the crossfader back to the original position, the player instantaneously returns to the cue point already set and pauses playback (back cue).

## Monitoring the sound over headphones (headphones section)

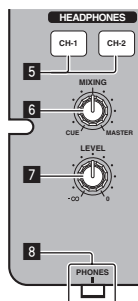

- 1 Connect headphones to the [PHONES] terminal.  
For instructions on connections, see *Connecting the input/output terminals* on page 7.
- 2 Press the [CH-1] or [CH-2] button 5 in the headphones section.  
Select the channel you want to monitor.
  - [CH-1]: The sound of [CH-1] is monitored.
  - [CH-2]: The sound of [CH-2] is monitored.
  - This operation is not necessary to monitor the [MASTER 1] or [MASTER 2] (master channel) sound.
- 3 Turn the [MIXING] control 6.  
  - When turned counterclockwise: The volume of [CH-1] and [CH-2] becomes relatively louder.
  - Center position: The volume of the [CH-1] and [CH-2] sound is the same level as the [MASTER 1] and [MASTER 2] sound.
  - When turned clockwise: The volume of [MASTER 1] and [MASTER 2] become relatively louder.
- 4 Turn the [LEVEL] control 7 in the headphones section clockwise.  
Sound is output from the headphones.
  - When the [CH-1] or [CH-2] button in the headphones section is pressed again, monitoring is canceled.
  - [MASTER 1] and [MASTER 2] monitoring cannot be canceled.

## Using a microphone or external device (MIC/AUX section)

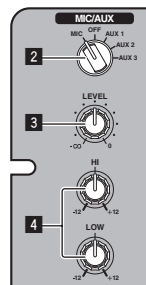

- 1 Switch the [MIC, OFF, AUX 1, AUX 2, AUX 3] input selector switch 2.  
    - [MIC]: The microphone connected to the [MIC] terminal is selected.
    - [AUX1-3]: Selects the external device connected to the [AUX1-3] terminals.
  - 2 Turn the [LEVEL] control 3 in the MIC/AUX section clockwise.  
The sound of the microphone or external device is output from the speakers.
- 
- ## Adjusting the sound quality
- Turn the [HI] or [LOW] control 4 in the MIC/AUX section.  
Refer to *Specifications* on page 15 for the range of sound that can be adjusted by each control.

# Additional information

## Troubleshooting

- Incorrect operation is often mistaken for trouble or malfunction. If you think that there is something wrong with this component, check the points below. Sometimes the trouble may lie in another component. Inspect the other components and electrical appliances being used. If the trouble cannot be rectified after checking the items below, ask your nearest Pioneer authorized service center or your dealer to carry out repair work.
- This unit may not operate properly due to static electricity or other external influences. In this case, proper operation may be restored by turning the power off, waiting 1 minute, then turning the power back on.

Problem	Check	Remedy
The power is not turned on.	Is the included AC adapter properly connected?	Connect the included AC adapter properly to the power outlet. (page 7) Properly attach the included AC adapter's power cord to this unit's cord hook. (Page 7)
	Is the [ON/OFF] switch for power supply set to [ON]?	Set the [ON/OFF] switch for power supply to [ON]. (Page 10)
No sound or small sound.	Is the [CD, PHONO/LINE] input selector switch set to the proper position?	Switch the [CD, PHONO/LINE] input selector switch to the channel's input source. (Page 11)
	Is the [PHONO/LINE] selector switch on this unit's rear panel set to the proper position?	Switch the terminals' function using the [PHONO/LINE] selector switch on this unit's rear panel. (Page 6)
	Are the [TRIM], [channel fader], [crossfader] and [MASTER LEVEL] controls set to the proper positions?	Set the [TRIM], [channel fader], [crossfader] and [MASTER LEVEL] controls to the proper positions. (Page 11)
	Are the connected powered speakers, etc., properly set?	Properly set the external input selection, volume, etc., on the powered speakers, etc.
Distorted sound.	Are the connection cables properly connected?	Connect the connection cables properly. (page 7)
	Are the terminals and plugs dirty?	Clean the terminals and plugs before making connections.
	Is [MASTER LEVEL] set at the proper position?	Adjust the [MASTER LEVEL] control so that the master level indicator's orange indicator lights at the peak level. (Page 11)
Can't crossfade.	Is [TRIM] set at the proper position?	Adjust the [TRIM] control so that the channel level indicator's orange indicator lights at the peak level. (Page 11)
	Is the [THRU, $\wedge$ , $\wedge$ ] (crossfader curve selector) switch set to [THRU]?	Set the [THRU, $\wedge$ , $\wedge$ ] (crossfader curve selector) switch to a position other than [THRU]. (Page 11)
Can't fader start a DJ player.	Is the [CH-1] or [CH-2] button in the fader start section set to the off position?	Set the [CH-1] or [CH-2] button in the fader start section to the on position. (page 12)
	Is the control cord properly connected?	Connect this unit and DJ player with a control cord. (page 7)
	Are the audio cables properly connected?	Connect this unit to the audio output terminal of a DJ player with an audio cable. (page 7)
Sound is distorted when an analog player is connected to this unit's [PHONO/LINE] terminals. Or, lighting of the channel level indicator does not change even when the [TRIM] control is turned.	Have you connected an analog player with a built-in phono equalizer?	If the analog player is equipped with a built-in phono equalizer, connect it to the [CD] terminals. (page 7)
	Is an audio interface for computers connected between the analog player and this unit?	If the analog player has a PHONO/LINE selector switch, switch it to PHONO. If the computer audio interface's output is line level, connect it to the [CD] terminals. (page 7) If the analog player has a PHONO/LINE selector switch, switch it to PHONO.

## Block Diagram

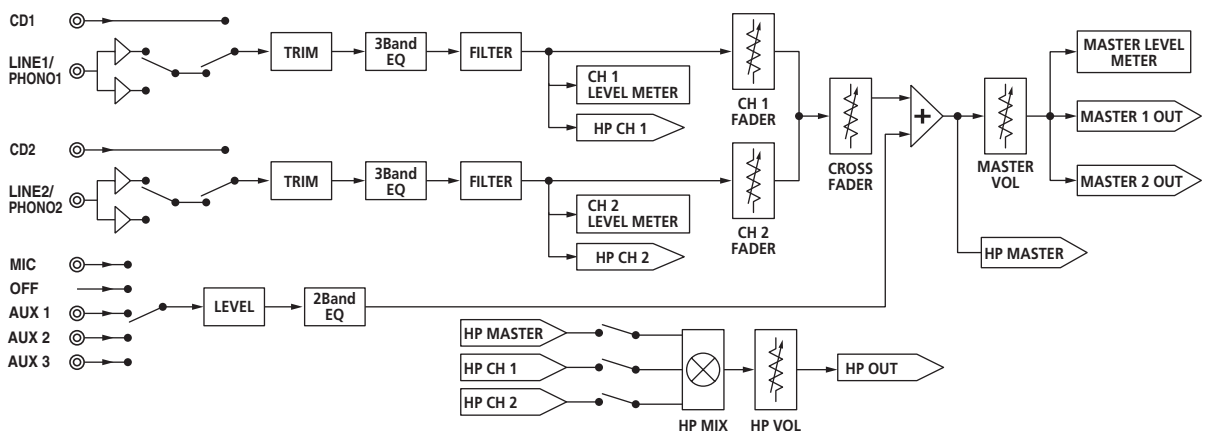

## About trademarks and registered trademarks

- Pioneer is a registered trademark of PIONEER CORPORATION.
- The names of companies and products mentioned herein are the trademarks of their respective owners.
- When playing music files you have acquired on this unit, we kindly ask you to respect copyrights.

## Specifications

### AC adapter

Power..... AC 100 V to 240 V, 50 Hz/60 Hz  
 Rated current ..... 800 mA  
 Rated output..... DC 5 V, 3 A

### General – Main Unit

Main unit weight ..... 3.1 kg  
 Max. external dimensions ..... 240 mm (width) x 107.7 mm  
 (height) x 300.2 mm (depth)  
 Tolerable operating temperature ..... +5 °C to +35 °C  
 Tolerable operating humidity ..... 5 % to 85 % (no condensation)

### Audio Section

Sampling rate..... 48 kHz  
 A/D, D/A converter ..... 24 bits  
 Frequency characteristic  
**CD/LINE/AUX/MIC** ..... 20 Hz to 20 kHz

#### S/N ratio (rated output)

**CD** ..... 91 dB  
**LINE** ..... 91 dB  
**PHONO** ..... 86 dB  
**MIC** ..... 80 dB

Total harmonic distortion (**CD — MASTER 1**)..... 0.007 %

#### Standard input level / Input impedance

**CD** ..... -12 dBu/10 kΩ  
**LINE** ..... -12 dBu/47 kΩ  
**PHONO** ..... -48 dBu/47 kΩ  
**MIC** ..... -52 dBu/10 kΩ  
**AUX 1** ..... -12 dBu/10 kΩ  
**AUX 2, 3** ..... -12 dBu/10 kΩ

#### Standard output level / Load impedance / Output impedance

**MASTER 1** ..... +6 dBu/10 kΩ/330 Ω  
**MASTER 2** ..... +2 dBu/10 kΩ/1 kΩ  
**PHONES** ..... +2 dBu/32 Ω/33 Ω

#### Rated output level / Load impedance

**MASTER 1** ..... +22 dBu/10 kΩ  
**MASTER 2** ..... +18 dBu/10 kΩ

Crosstalk (**CD**) ..... 74 dB

#### Channel equalizer characteristic

**HI** ..... -∞ to +9 dB (13 kHz)  
**MID** ..... -∞ to +9 dB (1 kHz)  
**LOW** ..... -∞ to +9 dB (70 Hz)

#### MIC/AUX equalizer characteristics

**HI** ..... -12 dB to +12 dB (10 kHz)  
**LOW** ..... -12 dB to +12 dB (100 Hz)

### Input/output terminals

#### CD input terminal

RCA pin jack..... 2 sets

#### PHONO/LINE input terminals

RCA pin jack..... 2 sets

#### MIC input terminal

Phone jack (Ø 6.3 mm) ..... 1 set

#### AUX input terminal

RCA pin jack..... 2 sets  
 Mini phone jack (Ø 3.5 mm) ..... 1 set

#### MASTER output terminal

RCA pin jacks..... 1 set

#### BALANCED OUTPUT output terminal

XLR connector..... 1 set

#### PHONES output terminal

Stereo phone jack (Ø 6.3 mm) ..... 1 set

#### CONTROL terminal

Mini phone jack (Ø 3.5 mm) ..... 2 sets

- The specifications and design of this product are subject to change without notice.

• © 2011 PIONEER CORPORATION. All rights reserved.

Le damos las gracias por la adquisición de este producto Pioneer. Lea a fondo estas instrucciones de utilización para que aprenda a utilizar correctamente su modelo. Después de haber terminado de leer estas instrucciones, guárdelas en un lugar seguro para, en caso de ser necesario, consultarlas en el futuro.

En algunos países o regiones, la forma de la clavija de alimentación y del enchufe de corriente pueden ser diferentes de la mostrada en las ilustraciones de explicación. Sin embargo, el método de conexión y operación del aparato es el mismo.

## ADVERTENCIA

Este aparato no es impermeable. Para evitar el riesgo de incendio y de descargas eléctricas, no ponga ningún recipiente lleno de líquido (como pueda ser un vaso o un florero) cerca del aparato ni lo exponga a goteo, salpicaduras, lluvia o humedad.

D3-4-2-1-3\_A1\_Es

## ADVERTENCIA

*Antes de enchufar el aparato a la corriente, lea la sección siguiente con mucha atención.*

**La tensión de la red eléctrica es distinta según el país o región. Asegúrese de que la tensión de la alimentación de la localidad donde se proponga utilizar este aparato corresponda a la tensión necesaria (es decir, 230 V ó 120 V) indicada en el panel lateral.**

D3-4-2-1-4\*\_A1\_Es

## ADVERTENCIA

Para evitar el peligro de incendio, no ponga nada con fuego encendido (como pueda ser una vela) encima del aparato.

D3-4-2-1-7a\_A1\_Es

## Entorno de funcionamiento

Temperatura y humedad del entorno de funcionamiento +5 °C a +35 °C; menos del 85 % de humedad relativa (rejillas de refrigeración no obstruidas)

No instale este aparato en un lugar mal ventilado, ni en lugares expuestos a alta humedad o a la luz directa del sol (o de otra luz artificial potente).

D3-4-2-1-7c\*\_A1\_Es

Este producto es para tareas domésticas generales. Cualquiera avería debida a otra utilización que tareas domésticas (tales como el uso a largo plazo para motivos de negocios en un restaurante o el uso en un coche o un barco) y que necesita una reparación hará que cobrarla incluso durante el período de garantía.

K041\_A1\_Es

Si la clavija del cable de alimentación de CA de este aparato no se adapta a la toma de corriente de CA que usted desea utilizar, deberá cambiar la clavija por otra que se adapte apropiadamente. El reemplazo y montaje de una clavija del cable de alimentación de CA sólo deberá realizarlos personal de servicio técnico cualificado. Si se enchufa la clavija cortada a una toma de corriente de CA, puede causar fuertes descargas eléctricas. Asegúrese de que se tira de la forma apropiada después de haberla extraído. El aparato deberá desconectarse desenchufando la clavija de la alimentación de la toma de corriente cuando no se proponga utilizarlo durante mucho tiempo (por ejemplo, antes de irse de vacaciones).

D3-4-2-2-1a\_A1\_Es

## PRECAUCIÓN

El interruptor de la alimentación **ON/OFF** de este aparato no corta por completo toda la alimentación de la toma de corriente de CA. Puesto que el cable de alimentación hace las funciones de dispositivo de desconexión de la corriente para el aparato, para desconectar toda la alimentación del aparato deberá desenchufar el cable de la toma de corriente de CA. Por lo tanto, asegúrese de instalar el aparato de modo que el cable de alimentación pueda desenchufarse con facilidad de la toma de corriente de CA en caso de un accidente. Para evitar correr el peligro de incendio, el cable de alimentación también deberá desenchufarse de la toma de corriente de CA cuando no se tenga la intención de utilizarlo durante mucho tiempo seguido (por ejemplo, antes de irse de vacaciones).

D3-4-2-2-2a\*\_A1\_Es

## PRECAUCIONES CONCERNIENTES A LA MANIPULACIÓN DEL CABLE DE ALIMENTACIÓN

Tome el cable de alimentación por la clavija. No extraiga la clavija tirando del cable. Nunca toque el cable de alimentación cuando sus manos estén mojadas, ya que esto podría causar cortocircuitos o descargas eléctricas. No coloque la unidad, algún mueble, etc., sobre el cable de alimentación. Asegúrese de no hacer nudos en el cable ni de unirlo a otros cables. Los cables de alimentación deberán ser dispuestos de tal forma que la probabilidad de que sean pisados sea mínima. Una cable de alimentación dañado podrá causar incendios o descargas eléctricas. Revise el cable de alimentación está dañado, solicite el reemplazo del mismo al centro de servicio autorizado PIONEER más cercano, o a su distribuidor.

S002\*\_A1\_Es



---

---

# Contenido

## Cómo leer este manual

Los nombres de las visualizaciones, menús y botones de este manual van entre corchetes. (p. ej.: Canal [MASTER], [ON/OFF], menú [File])

## 01 Antes de empezar a usar la unidad

Características.....	4
Ejemplo de configuración del sistema.....	4
Contenido de la caja.....	4

## 02 Conexiones

Nombres de las partes.....	5
Conexión de los terminales de entrada/salida.....	6
Acerca del adaptador de CA.....	7

## 03 Operación

Panel de control.....	9
Acerca del interruptor de alimentación de esta unidad.....	9
Operaciones básicas (sección del mezclador).....	10
Uso de la función de filtro (sección de filtro).....	11
Selección de las características de curva de crossfader (sección de crossfader).....	11
Inicio de reproducción en un reproductor DJ de Pioneer usando el fader (sección de inicio de fader).....	11
Monitoreo del sonido con los auriculares (sección de auriculares)....	12
Utilizando un micrófono o aparato externo (Sección MIC/AUX).....	12

## 04 Información adicional

Solución de problemas.....	13
Diagrama en bloques.....	14
Acerca de las marcas de fábrica y marcas registradas.....	14
Especificaciones.....	14

# Antes de empezar a usar la unidad

## Características

Esta unidad es un mezclador DJ que emplea la tecnología de la serie DJM de Pioneer, la norma mundial en sonido de clubes. La unidad es del tipo estándar, equipada con las funciones básicas necesarias para mezclar sonidos, lo que permite al DJ realizar una reproducción completa.

### SOUND COLOR FILTER

Cada canal está equipado con una función SOUND COLOR FILTER por la cual pueden obtenerse efectos de filtro girando simplemente un control grande. Esto le permite organizar y mezclar pistas intuitivamente para actuaciones de DJ.

### ECUALIZADOR DE 3 BANDAS

Esta unidad está equipada con un ecualizador de 3 bandas que permite ajustar por separado el volumen de las gamas de frecuencias altas, medias y bajas. No sólo se puede ajustar el tono a su gusto, sino que el sonido de cierta gama se puede apagar completamente girando el control totalmente a la izquierda (función de aislador).

### MIC/AUX INPUT

Esta unidad está equipada con tres juegos de entradas AUX para introducir señales de audio de aparatos externos (ordenadores, aparatos de audio portátiles, TV, sintetizadores, etc.) y también una entrada de micrófono. No sólo se puede usar para actuaciones de DJ, sino también como preamplificador para apreciar música.

### XLR OUTPUT

Esta unidad está equipada con salidas balanceadas XLR con muy poca pérdida de calidad de la señal de audio, para lograr actuaciones de DJ con alta calidad de sonido. También se puede conectar a altavoces con amplificadores u otros aparatos compatibles con entradas XLR sin tener que hacer ningún cambio en los terminales.

## Ejemplo de configuración del sistema

Combinando esta unidad con un reproductor DJ y un equipo periférico se puede crear un sistema DJ como el mostrado en el diagrama de más abajo.

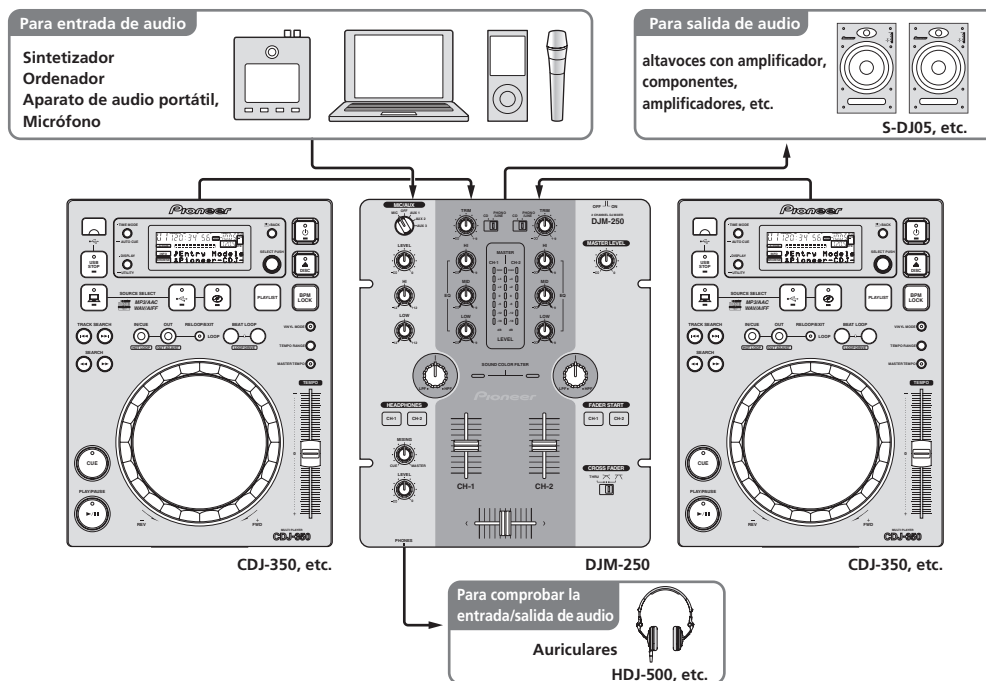

## Contenido de la caja

- Adaptador de CA
- Clavija de alimentación
- Manual de Instrucciones (este manual)

# Conexiones

Asegúrese de desconectar la alimentación y desenchufar el adaptador de CA de la toma de corriente antes de hacer o cambiar conexiones entre aparatos.

Espera hasta que todas las conexiones entre los aparatos estén terminadas antes de conectar el adaptador de CA.

Use sólo el adaptador de CA incluido con esta unidad.

Consulte el manual de instrucciones del componente que va a ser conectado.

## Nombres de las partes

### Panel posterior, panel frontal

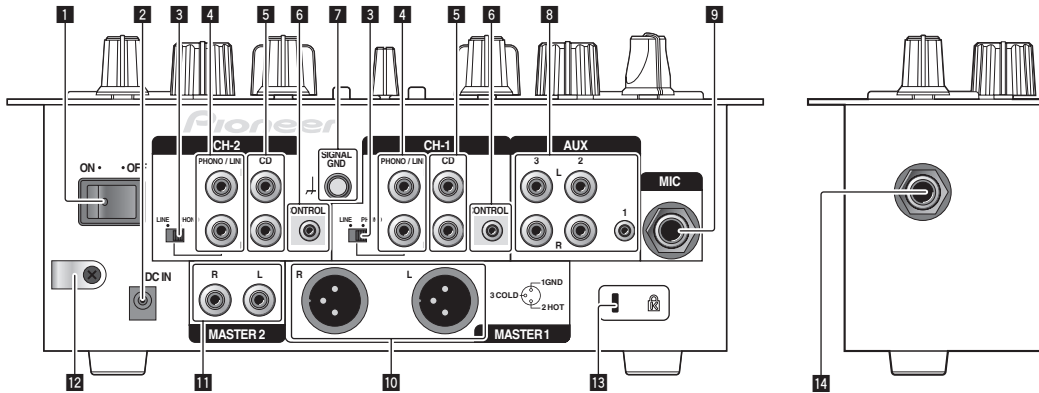

#### 1 Conmutador ON/OFF (la página 9)

Conecta y desconecta la alimentación de esta unidad.

#### 2 Terminal DC IN

Conecte a una toma de corriente con el adaptador de CA incluido (con la clavija de alimentación montada). Espere hasta que las conexiones de todos los aparatos estén terminadas antes de conectar el adaptador de CA. Use sólo el adaptador de CA incluido.

#### 3 Conmutador selector PHONO/LINE (la página 6)

Cambia la función de los terminales [PHONO/LINE].



#### AVISO

Cuando cambie la posición del conmutador selector [PHONO/LINE], ponga [MASTER LEVEL] en [-∞]. Note que se puede generar ruido y puede salir sonido a un volumen alto.

#### 4 Terminales PHONO/LINE (la página 6)

Conecte aquí un aparato de salida de nivel fonográfico (reproductor analógico (cápsula fonocaptora MM), etc.) o un aparato de salida de nivel de línea (reproductor DJ, etc.) Cambie la función de los terminales según el aparato conectado usando el conmutador selector [PHONO/LINE] del panel posterior de esta unidad.

#### 5 Terminales CD (la página 6)

Conecte a un reproductor DJ o a otro aparato de nivel de línea.

#### 6 Terminal CONTROL (la página 6)

Conecte usando un cable de control (incluido con los reproductores DJ de Pioneer).

#### 7 Terminal SIGNAL GND (la página 6)

Conecte aquí el cable de tierra de un reproductor analógico. Esto ayuda a reducir el ruido cuando se conecta un reproductor analógico.

#### 8 Terminales AUX (la página 6)

Conecte a los terminales de salida de aparatos externos (ordenadores, aparatos de audio portátiles, TV, sintetizadores, etc.).

#### 9 Terminal MIC (la página 6)

Conecte a un micrófono.

#### 10 Terminales MASTER 1 (la página 6)

Conecte aquí altavoces con amplificador, etc.  
• Compatible con salidas balanceadas tipo conector XLR.

#### 11 Terminales MASTER 2 (la página 6)

Conecte aquí altavoces con amplificador, etc.  
• Compatible con salidas desbalanceadas tipo conector RCA.

#### 12 Gancho de cables

Enganche aquí el cable de alimentación del adaptador de CA.

#### 13 Ranura de seguridad Kensington

#### 14 Conector PHONES (la página 6)

Conecte aquí los auriculares.

# Conexión de los terminales de entrada/salida

- Cuando cree un DVS (sistema de vinilo digital) combinando un ordenador, interfaz de audio, etc., tenga cuidado en la conexión de la interfaz de audio a los terminales de entrada de esta unidad y en los ajustes de los conmutadores selectores de entrada. Consulte también el manual de instrucciones del software DJ y de la interfaz de audio.

## Panel posterior, panel frontal

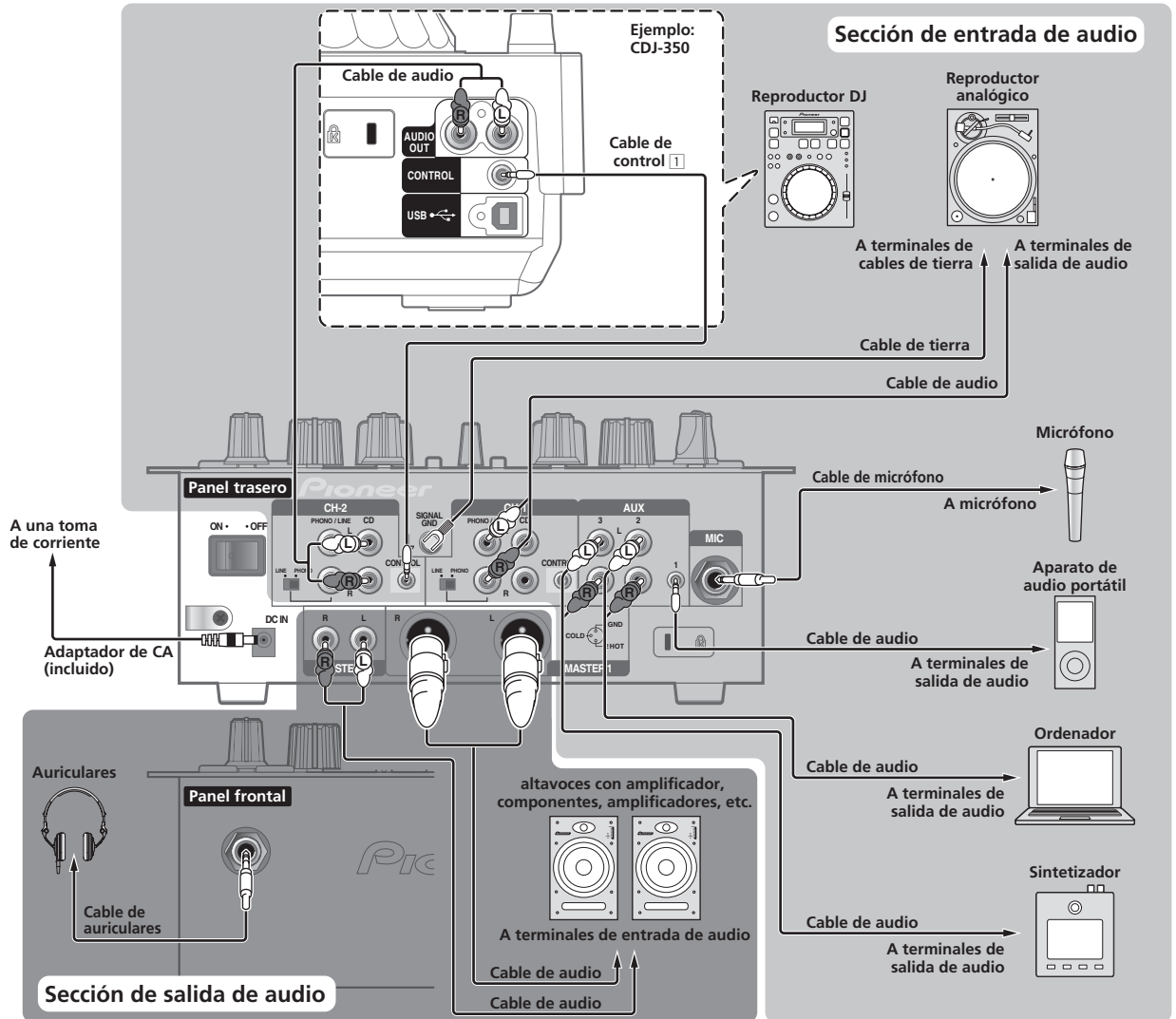

- 1 Para usar la función de inicio de fader, conecte un cable de control (la página 11). La función de inicio del fader sólo se puede usar cuando hay conexión con un reproductor DJ de Pioneer.

### ❖ Gancho de cables

Afloje el tornillo del gancho del cable y fije el cable de alimentación de CA debajo del gancho.

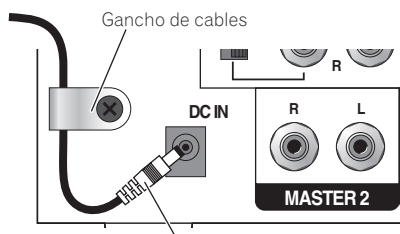

Cable de alimentación del adaptador de CA

- Ponga el gancho del cable fuera del alcance de los niños. Si lo traga un niño, póngase inmediatamente en contacto con un médico.

# Acerca del adaptador de CA

## Instrucciones de seguridad

Para garantizar su seguridad personal y maximizar todo el potencial operativo de su unidad, lea y siga estas instrucciones de seguridad.

### Lea y guarde las instrucciones

Lea toda la información del funcionamiento y del usuario provista con este producto.

### Limpieza

Use un paño húmedo para limpiar la caja exterior. Evite usar cualquier líquido, aerosoles o productos de limpieza con base de alcohol.

### Agua o humedad

Evite usar o colocar este producto cerca del agua u otras fuentes de líquidos.

### Accesorios

No ponga este producto en una mesita de ruedas, soporte o mesa inestable. El producto puede caerse y estropearse seriamente.

### Ventilación

No bloquee ni tape este producto cuando lo use. Esta unidad no debería colocarse en una instalación empotrada a menos que esté bien ventilada.

### Medio ambiente

Evite colocar este producto en un lugar expuesto a mucho polvo, temperaturas altas, humedad alta, o sometido a vibraciones o golpes excesivos.

### Fuentes de alimentación

Utilice este producto sólo con las fuentes de alimentación recomendadas. Si no está seguro de la fuente de alimentación, consulte al representante autorizado de Pioneer.

### Protección del cable de alimentación

Cuando desenchufe la unidad, tire de la clavija, no del cable. No maneje el cable con las manos mojadas porque podría causar un cortocircuito o sufrir una descarga eléctrica. No deje que nada pellizque ni se apoye en el cable de alimentación, y no lo coloque en un pasillo.

### Alimentación

Apague el sistema antes de instalar éste o cualquier otro hardware.

### Sobrecarga

Evite conectar demasiados aparatos a una sola toma de corriente o fuente de alimentación, porque esto podría causar incendios o cortocircuitos.

### Entrada de objetos y líquidos

No meta nunca objetos inadecuados en el aparato. Evite derramar cualquier líquido en el interior o exterior de la unidad.

### Servicio

Al abrir o quitar la cubierta usted se expone a una posible descarga eléctrica u otros peligros. Contacte con un representante de servicio autorizado por Pioneer para reparar este producto (consulte la Tarjeta de servicio y asistencia adjunta).

### Daños que necesitan reparaciones

Desenchufe la unidad y solicite las reparaciones al personal de servicio cualificado en las situaciones siguientes:

- Cuando el cable de alimentación, la clavija de alimentación o el chasis estén dañados.
- Si se han derramado líquidos o han caído objetos dentro del producto.
- Si el producto ha estado expuesto a la lluvia o al agua.
- Si el producto no funciona normalmente cuando se siguen las indicaciones del manual de instrucciones. Ajuste sólo aquellos controles indicados en el manual de instrucciones. Los ajustes mal hechos de otros controles pueden causar daños y pueden requerir un trabajo extensivo por parte de un técnico cualificado para que la unidad vuelva a funcionar normalmente.

- Cuando el producto muestre un cambio bien definido en su funcionamiento – esto indica la necesidad de reparaciones. Verifique que no haya irregularidades con el adaptador de CA o la clavija de alimentación, luego inserte hasta oír un clic la clavija de alimentación en la posición especificada del adaptador de CA siguiendo el procedimiento especificado. Para conocer detalles, vea *Montaje de la clavija de alimentación* en la página 8. Si hay irregularidades con el adaptador de CA o la clavija de alimentación, pida a su centro de servicio autorizado por Pioneer más cercano o a su concesionario que realice el trabajo de reparación.
- No se ponga el cable del adaptador de CA alrededor del cuello. Si lo hiciera podría asfixiarse.
- No use esta unidad con una moneda, clip para papel u otro objeto de metal metido entre el adaptador de CA y la clavija de alimentación. Hacer esto podría causar un cortocircuito, lo que podría producir un incendio o una descarga eléctrica.

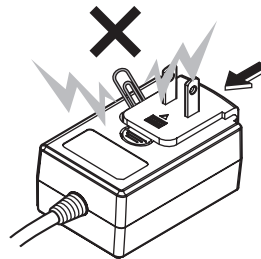

- Cuando monte el adaptador de CA en una toma de corriente de pared, asegúrese de que quede espacio entre el adaptador de CA y la toma de corriente. Un contacto defectuoso o una moneda, clip para papel u otro objeto metálico metido en el espacio podría causar un cortocircuito, lo que podría producir un incendio o una descarga eléctrica.



- La clavija de alimentación podría separarse del adaptador de CA y quedar en la toma de corriente si alguien tropieza con el cable de alimentación del adaptador de CA o si algo golpea el adaptador de CA. Si pasa esto, desconecte la clavija de alimentación de la toma de corriente con las manos secas, sujetándola como se muestra en el diagrama de abajo y sin tocar las partes metálicas. No use ninguna herramienta para desconectarla.

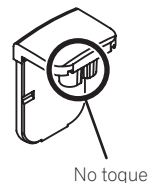
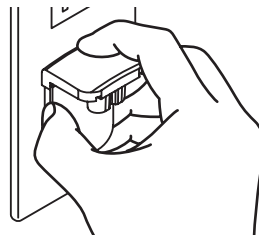

## Montaje de la clavija de alimentación

Deslice la clavija de alimentación a lo largo de los raíles guía de la unidad del adaptador de CA como se muestra en el diagrama de abajo, y luego presione hasta que se oiga un clic.

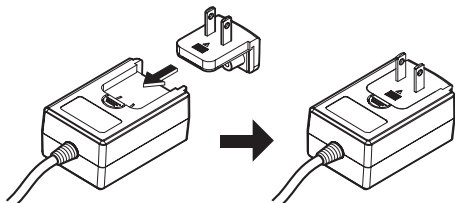

### ❖ Desconexión de la clavija de alimentación

Mientras pulsa el botón [PUSH] de la unidad del adaptador de CA, deslice la clavija de alimentación alejándola del adaptador como se muestra en el diagrama de abajo para desconectarla.

Una vez montada la clavija de alimentación no es necesario desconectarla.

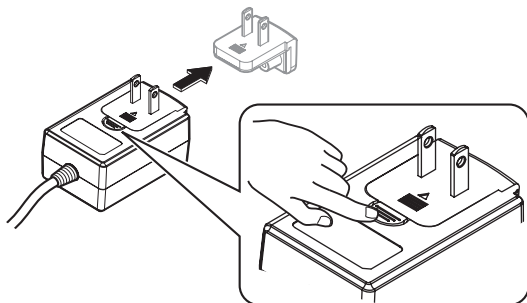

## Clavija de alimentación

Este producto viene con los tipos de clavijas de alimentación mostrados más abajo. Use la clavija de alimentación apropiada para el país o región en que usted se encuentre.

### Tipo 1 (para México, Taiwan, etc.)

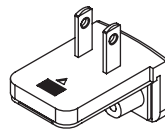

### Tipo 2

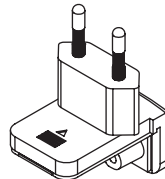

### Tipo 3 (para Hong Kong, Malasia, Singapur, etc.)

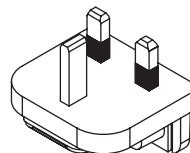

### Tipo 4 (para Australia, Nueva Zelanda, etc.)

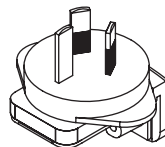

### Tipo 5 (para Tailandia, etc.)

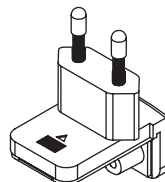

# Operación

## Panel de control

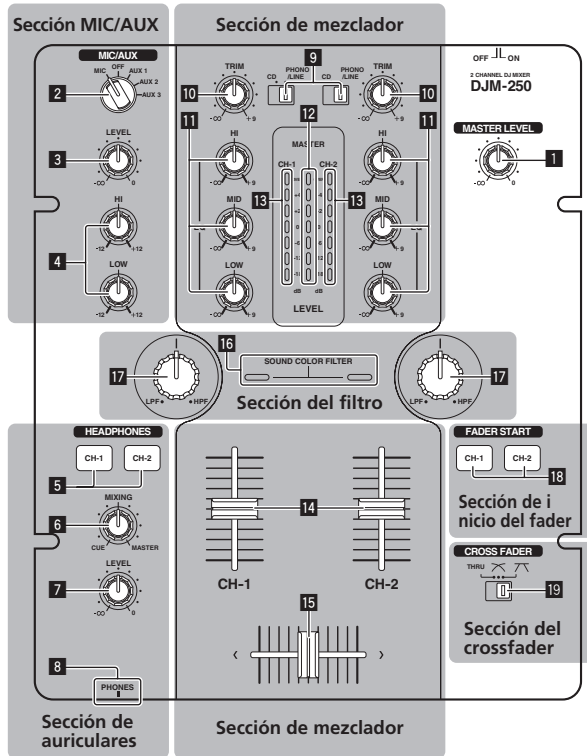

**1** Control MASTER LEVEL (la página 10)

## Sección MIC/AUX

Esta sección maneja el sonido de los micrófonos o aparatos externos (ordenadores, aparatos de audio portátiles, TV, sintetizadores, etc.) (la página 12).

**2** Conmutador selector de entrada MIC, OFF, AUX 1, AUX 2, AUX 3

**3** Control LEVEL (Sección MIC/AUX)

**4** Controles HI, LOW

## Sección de auriculares

El sonido introducido en esta unidad se puede comprobar con los auriculares (la página 12).

**5** Botones CH-1, CH-2 (Sección de auriculares)

**6** Control MIXING

**7** Control LEVEL (Sección de auriculares)

**8** Conector PHONES

## Sección de mezclador

Para hacer la mezcla de DJ básica se pueden ajustar por separado dos juegos de señales de audio (la página 10).

**9** Conmutador selector de entrada CD, PHONO/LINE

**10** Control TRIM

**11** Control EQ (HI, MID, LOW)

**12** Indicador de nivel maestro

**13** Indicador de nivel de canales

**14** Fader de canal

**15** Crossfader

## Sección del filtro

**16** Indicador SOUND COLOR FILTER

**17** Control SOUND COLOR FILTER

## Sección de inicio del fader

**18** Botones CH-1, CH-2 (Sección de inicio del fader)

## Sección del crossfader

**19** THRU,  $\wedge$ ,  $\nabla$  (conmutador selector de curva de crossfader)

## Acerca del interruptor de alimentación de esta unidad

### Para conectar la alimentación

Ponga el conmutador [ON/OFF] del panel posterior de esta unidad en [ON].

Conecta la alimentación de esta unidad (la página 5).

## Operaciones básicas (sección del mezclador)

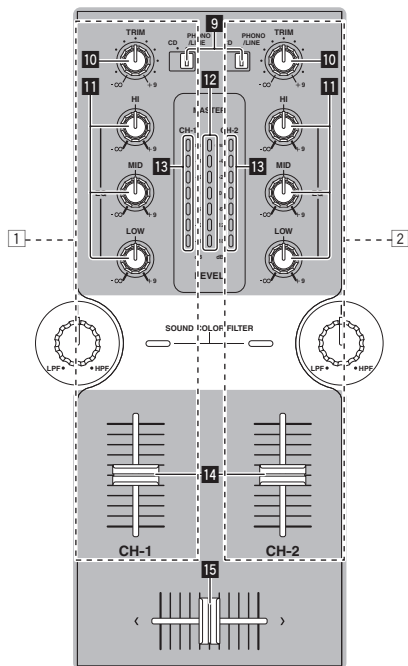

### Salida de sonido

Verifique que esta unidad esté bien conectada al reproductor DJ, etc. antes de reproducir sonido. Para conocer instrucciones de conexión, vea *Conexión de los terminales de entrada/salida* en la página 6. Ajuste a un nivel apropiado el volumen de los altavoces con amplificadores conectados a los terminales [MASTER 1] y [MASTER 2]. Note que saldrá sonido con un volumen alto si el volumen se ajusta demasiado alto. Para conocer instrucciones del monitoreo del sonido, vea *Monitoreo del sonido con los auriculares* (sección de auriculares) en la página 12.

#### ❖ Para dar salida al sonido del canal 1 [CH-1] 1

Para dar salida al sonido del canal 2 ([CH-2] 2), realice el procedimiento de abajo sustituyendo [CH-1] con [CH-2].

#### 1 Use el conmutador selector de entrada [CH-1] 1 [CD, PHONO/LINE] 9.

Seleccione la fuente de entrada para [CH-1] de entre los aparatos conectados a esta unidad.

- [CD]: Selecciona el reproductor DJ conectado a los terminales [CD].
- [PHONO/LINE]: Selecciona el aparato conectado a los terminales [PHONO/LINE].

#### 2 Gire el control [CH-1] 1 [TRIM] 10 a la derecha.

Ajusta la entrada de nivel de audio al terminal [CH-1].

El indicador de nivel de canal [CH-1] 18 se enciende cuando las señales de audio están entrando correctamente en [CH-1].

Ajuste el control [TRIM] para que el indicador naranja se encienda donde el volumen de la pista está más alto (el clímax, etc.).

Tenga cuidado para que no se encienda el indicador rojo o el sonido podría distorsionarse.

#### 3 Mueva el fader de canal [CH-1] 1 14 alejándolo de usted.

El nivel de la salida de sonido de los terminales [CH-1] se ajusta.

#### 4 Cambie [THRU, <math>\nabla</math>, <math>\nabla</math>] (el conmutador selector de curva de crossfader) 19.

Esto cambia las características de la curva del crossfader. Para conocer detalles, vea *Selección de las características de curva de crossfader* (sección de crossfader) en la página 11.

#### 5 Mueva el crossfader 15.

Cambie el canal cuyo sonido sale por los altavoces.

- Borde izquierdo: Sale el sonido [CH-1].
  - Posición central: El sonido de [CH-1] y [CH-2] se mezcla y sale.
  - Borde derecho: Sale el sonido [CH-2].
- Esta operación no es necesaria cuando el conmutador [THRU, <math>\nabla</math>, <math>\nabla</math>] (selector de curva de crossfader) se pone en [THRU].

#### 6 Gire el control [MASTER LEVEL] 11 a la derecha.

Sale sonido de los altavoces.

El indicador de nivel maestro 12 del panel de control se enciende.

Ajusta [MASTER LEVEL] para que el indicador naranja se encienda en el punto de la pista donde el volumen está más alto (el clímax, etc.).

Tenga cuidado para que no se encienda el indicador rojo o el sonido podría distorsionarse.

### Ajuste de la calidad del sonido

#### Gire el control [CH-1] 1 o [CH-2] 2 EQ (HI, MID, LOW) 11.

Consulte *Especificaciones* en la página 14 para conocer el margen de sonido que se puede ajustar con cada control.

- El sonido de esa gama se puede apagar completamente girando el control al extremo izquierdo (función de aislador).

### Mezcla usando los fader

Prepare de antemano la unidad para que el sonido de [CH-1] 1 salga por los altavoces. Para conocer instrucciones de preparación, vea *Salida de sonido* en la página 10.

#### ❖ Mezcla usando los fader de canales

#### 1 Ponga [THRU, <math>\nabla</math>, <math>\nabla</math>] (el conmutador selector de curva de crossfader) 19 en [THRU].

#### 2 Use el conmutador selector de entrada [CH-2] 2 [CD, PHONO/LINE] 9.

#### 3 Gire el control [CH-2] 2 [TRIM] 10 a la derecha.

#### 4 Pulse el botón [CH-2] 5 en la sección de auriculares.

El sonido de [CH-2] se monitorea desde los auriculares.

#### 5 Gire el control [MIXING] 6.

Ajuste el balance del volumen de monitoreo de la salida de sonido de los terminales [MASTER 1] o [MASTER 2] (el sonido de [CH-1]) y el sonido de [CH-2].

#### 6 Utilice el reproductor DJ conectado a los terminales [CH-2].

Mientras verifica el sonido por los auriculares, ajuste el tempo de la pista [CH-2] para que concuerde con el tempo de la pista [CH-1].

#### 7 Mientras mueve el fader del canal 2 [CH-2] hacia atrás, mueva el fader del canal 1 [CH-1] hacia delante.

Mientras verifica la salida de sonido de los altavoces, use los fader de canales para sustituir el sonido de [CH-1] con el sonido de [CH-2].

La mezcla termina una vez que sale el sonido [CH-2] por los altavoces.

#### ❖ Mezcla usando el crossfader

#### 1 Ponga [THRU, <math>\nabla</math>, <math>\nabla</math>] (el conmutador selector de curva de crossfader) 19 en [<math>\nabla</math>] o [<math>\nabla</math>].

#### 2 Use [CH-2] 2.

Siga las indicaciones de los pasos 2 a 6 bajo *Mezcla usando los fader de canales* en la página 10.



### 3 Mueva poco a poco el crossfader 19 hacia la derecha.

Mientras verifica la salida de sonido de los altavoces, use el crossfader para sustituir el sonido de [CH-1] con el sonido de [CH-2].

La mezcla termina una vez que sale el sonido [CH-2] por los altavoces.

## Uso de la función de filtro (sección de filtro)

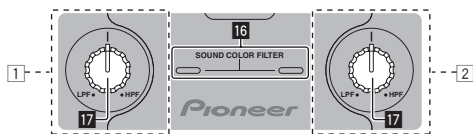

Cada canal está equipado con una función SOUND COLOR FILTER por la cual pueden obtenerse efectos de filtro girando simplemente un control grande.

El sonido agudo o grave se puede eliminar girando el control [SOUND COLOR FILTER] 17.

### Gire el control [CH-1] 1 o [CH-2] 2 [SOUND COLOR FILTER] 17.

El efecto se aplica al sonido y el color del indicador cambia.

El tipo de efecto y el color del indicador cambian según el sentido de giro del control [FILTER], como se muestra en la tabla de abajo.

Sentido de giro	Descripción del efecto	Indicador
Izquierda	Aplica el efecto de sonido agudo que se desvanece. (LPF: filtro pasabajos)	Rojo (parpadeando)
Centro	—	Naranja (encendido)
Derecha	Aplica el efecto de sonido grave que se desvanece. (HPF: filtro pasaaltos)	Verde (parpadeando)

## Mezcla usando el control SOUND COLOR FILTER

Prepare de antemano la unidad para que el sonido de [CH-1] 1 salga por los altavoces. Para conocer instrucciones de preparación, vea *Salida de sonido* en la página 10.

Para conocer instrucciones del monitoreo del sonido, vea *Monitoreo del sonido con los auriculares (sección de auriculares)* en la página 12.

### 1 Use el crossfader y [CH-2] 2.

Siga las indicaciones de los pasos 2 a 6 bajo *Mezcla usando los fader de canales* en la página 10.

### 2 Gire el control [CH-2] 2 [SOUND COLOR FILTER] 17 completamente a la derecha.

### 3 Mueva el fader de canal [CH-2] 2 14 alejándolo de usted.

### 4 Mientras gira el control [CH-1] 1 [SOUND COLOR FILTER] 17 a la izquierda desde el centro, gire el control [CH-2] 2 [SOUND COLOR FILTER] 17 hacia el centro.

Mientras verifica la salida de sonido de los altavoces, use los controles [SOUND COLOR FILTER] 17 y sustituya el sonido de [CH-1] y [CH-2]. Mueva el fader de canal [CH-1] 1 14 hacia la parte delantera. La mezcla termina una vez que sólo sale el sonido de [CH-2] por los altavoces.

## Selección de las características de curva de crossfader (sección de crossfader)

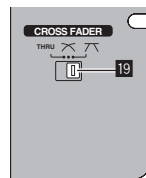

- [THRU]: Elija esto cuando no quiera usar el crossfader.
- [1]: Póngalo aquí para una curva que ascienda gradualmente.
- [2]: Póngalo aquí para una curva que ascienda abruptamente. (Cuando el crossfader se aleje del borde derecho o izquierdo, el sonido saldrá inmediatamente desde el lado opuesto.)

## Inicio de reproducción en un reproductor DJ de Pioneer usando el fader (sección de inicio de fader)

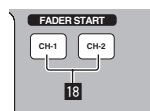

Si conecta un reproductor DJ de Pioneer usando un cable de control (suministrado con el reproductor DJ), usted puede iniciar la reproducción o el control de otra operaciones del reproductor DJ con el fader de esta unidad.

La función de inicio del fader sólo se puede usar cuando hay conexión con un reproductor DJ de Pioneer.

Conecte de antemano esta unidad y el reproductor DJ de Pioneer. Para conocer instrucciones de conexión, vea *Conexión de los terminales de entrada/salida* en la página 6.

## Para iniciar la reproducción usando los fader de canales

### 1 Ponga [THRU, 1, 2] (el conmutador selector de curva de crossfader) 19 en [THRU].

### 2 Pulse el botón [CH-1] o [CH-2] 18 en la sección de inicio del fader.

Active la función de inicio del fader.

### 3 Mueva el fader de canal 14 todo hacia delante.

### 4 Ajuste el cue del reproductor DJ

El reproductor DJ hace una pausa en la reproducción en el punto cue.

### 5 Mueva el fader de canal 14 alejándolo de usted.

La reproducción empieza en el reproductor DJ.

- Si vuelve a ajustar el fader de canal en la posición original, el reproductor vuelve instantáneamente al punto cue ya establecido y hace una pausa en la reproducción (vuelta a punto cue).

## Para iniciar la reproducción usando el crossfader

- 1 Ponga [THRU, 7, 7] (el conmutador selector de curva de crossfader) 19 en [7] o [7].
- 2 Pulse el botón [CH-1] o [CH-2] 18 en la sección de inicio del fader.  
Active la función de inicio del fader.
- 3 Mueva el crossfader 15.  
Mueva el crossfader al borde opuesto al canal para el que usted quiera usar la función de inicio de fader.

### 4 Ajuste el cue del reproductor DJ

El reproductor DJ hace una pausa en la reproducción en el punto cue.

### 5 Mueva el crossfader 15.

La reproducción empieza en el reproductor DJ.

- Si vuelve a ajustar el crossfader en la posición original, el reproductor vuelve instantáneamente al punto cue ya establecido y hace una pausa en la reproducción (vuelta a punto cue).

## Monitoreo del sonido con los auriculares (sección de auriculares)

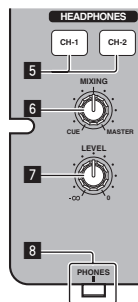

### 1 Conecte los auriculares al terminal [PHONES].

Para conocer instrucciones de conexión, vea *Conexión de los terminales de entrada/salida* en la página 6.

### 2 Pulse el botón [CH-1] o [CH-2] 5 en la sección de auriculares.

Seleccione el canal que quiera monitorear.

- [CH-1]: El sonido de [CH-1] se monitorea.
- [CH-2]: El sonido de [CH-2] se monitorea.
- Esta operación no es necesaria para monitorear el sonido [MASTER 1] o [MASTER 2] (canal maestro).

### 3 Gire el control [MIXING] 6.

- Cuando lo gire a la izquierda: El volumen de [CH-1] y [CH-2] sube relativamente.
- Posición central: El volumen del sonido de [CH-1] y [CH-2] tiene el mismo volumen que el sonido de [MASTER 1] y [MASTER 2].
- Cuando se gira a la derecha: El volumen de [MASTER 1] y [MASTER 2] sube relativamente.

### 4 Gire el control [LEVEL] 7 en la sección de los auriculares a la derecha.

Sale sonido de los auriculares.

- Cuando se pulsa de nuevo el botón [CH-1] o [CH-2] en la sección de auriculares, el monitoreo se cancela.
- El monitoreo de [MASTER 1] y [MASTER 2] no se puede cancelar.

## Utilizando un micrófono o aparato externo (Sección MIC/AUX)

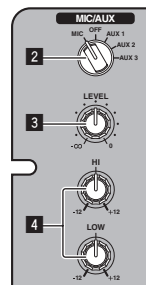

### 1 Use el conmutador selector de entrada [MIC, OFF, AUX 1, AUX 2, AUX 3] 2.

- [MIC]: Se selecciona el micrófono conectado al terminal [MIC].
- [AUX1-3]: Selecciona el aparato externo conectado a los terminales [AUX1-3].

### 2 Gire el control [LEVEL] 3 en la sección MIC/AUX a la derecha.

El sonido del micrófono o del aparato externo sale por los altavoces.

## Ajuste de la calidad del sonido





### Gire el control [HI] o [LOW] 4 en la sección MIC/AUX.

Consulte *Especificaciones* en la página 14 para conocer el margen de sonido que se puede ajustar con cada control.

# Información adicional

## Solución de problemas

- La operación incorrecta se confunde a menudo con un problema o un fallo de funcionamiento. Si piensa que algo funciona mal con este componente, compruebe los puntos de abajo. Algunas veces, el problema puede estar en otro componente. Inspeccione los otros componentes y los aparatos eléctricos que esté utilizando. Si no se puede corregir el problema después de comprobar los elementos de abajo, pida al servicio de Pioneer autorizado más cercano o a su concesionario que realice el trabajo de reparación.
- Esta unidad puede no funcionar bien debido a la electricidad estática o a otras influencias externas. En este caso, el funcionamiento apropiado se puede restaurar desconectando la alimentación, esperando 1 minuto y volviendo a conectar la alimentación.

Problema	Verificación	Remedio
La alimentación no se conecta.	¿Está bien conectado el adaptador de CA incluido?	Conecte bien el adaptador de CA incluido a la toma de corriente. (página 6) Coloque bien el cable de alimentación del adaptador de CA incluido en el gancho para cables de esta unidad. (Página 6)
	¿Está el interruptor de la alimentación <b>[ON/OFF]</b> en <b>[ON]</b> ?	Ponga el interruptor de la alimentación <b>[ON/OFF]</b> en <b>[ON]</b> . (Página 9)
No hay sonido o éste está muy bajo.	¿Está el conmutador selector de entrada <b>[CD, PHONO/LINE]</b> en la posición apropiada?	Cambie el conmutador selector de entrada <b>[CD, PHONO/LINE]</b> a la fuente de entrada del canal. (Página 10)
	¿Está el conmutador selector <b>[PHONO/LINE]</b> del panel posterior de esta unidad en la posición correcta?	Cambie la función de los terminales usando el conmutador selector <b>[PHONO/LINE]</b> del panel posterior de esta unidad. (Página 5)
	¿Están los controles <b>[TRIM]</b> , [fader de canales], [crossfader] y <b>[MASTER LEVEL]</b> en las posiciones apropiadas?	Están los controles <b>[TRIM]</b> , [fader de canal], [crossfader] y <b>[MASTER LEVEL]</b> en las posiciones apropiadas. (Página 10)
	¿Están bien preparados los altavoces con amplificadores, etc. conectados?	Ajuste bien la selección de entrada externa, el volumen, etc., en los altavoces con amplificadores, etc.
	¿Están bien conectados los cables de conexión?	Conecte correctamente los cables de conexión. (página 6)
Sonido distorsionado.	¿Están sucios los terminales y las clavijas?	Limpie los terminales y las clavijas antes de hacer conexiones.
	¿Está <b>[MASTER LEVEL]</b> en la posición apropiada?	Ajuste el control <b>[MASTER LEVEL]</b> de forma que el indicador naranja del indicador de nivel maestro se encienda en el nivel de pico. (Página 10)
No se puede usar crossfade.	¿Está <b>[TRIM]</b> en la posición apropiada?	Ajuste el control <b>[TRIM]</b> de forma que el indicador naranja del indicador de nivel de canales se encienda en el nivel de pico. (Página 10)
	¿Está el conmutador <b>[THRU,  </b> (selector de curva de crossfader) en <b>[THRU]</b> ?	Ponga el conmutador <b>[THRU,  </b> (selector de curva de crossfader) en una posición que no sea <b>[THRU]</b> . (Página 10)
No se puede iniciar un reproductor DJ con fader.	¿Está el botón <b>[CH-1]</b> o <b>[CH-2]</b> en la sección de inicio del fader en la posición de apagado?	Ponga el botón <b>[CH-1]</b> o <b>[CH-2]</b> en la sección de inicio del fader en la posición de encendido. (la página 11)
	¿Está bien conectado el cable de control?	Conecte esta unidad y el reproductor DJ con un cable de control. (página 6)
	¿Están bien conectados los cables de audio?	Conecte esta unidad al terminal de salida de audio de un reproductor DJ con un cable de audio. (página 6)
El sonido se distorsiona cuando se conecta un reproductor analógico a los terminales <b>[PHONO/LINE]</b> de esta unidad. O, el encendido del indicador de nivel de canal no cambia a pesar de girar el control <b>[TRIM]</b> .	¿Ha conectado un reproductor analógico con ecualizador fonográfico incorporado?	Si el reproductor analógico está equipado con un ecualizador fonográfico incorporado, conéctelo a los terminales <b>[CD]</b> . (página 6) Si el reproductor analógico con ecualizador fonográfico incorporado tiene un conmutador selector PHONO/LINE, póngalo en PHONO.
	¿Está una interfaz de audio para ordenadores conectada entre el reproductor analógico y esta unidad?	Si la salida de la interfaz de audio del ordenador está en el nivel de línea, conéctela a los terminales <b>[CD]</b> . (página 6)
		Si el reproductor analógico tiene un conmutador selector PHONO/LINE, póngalo en PHONO.

## Diagrama en bloques

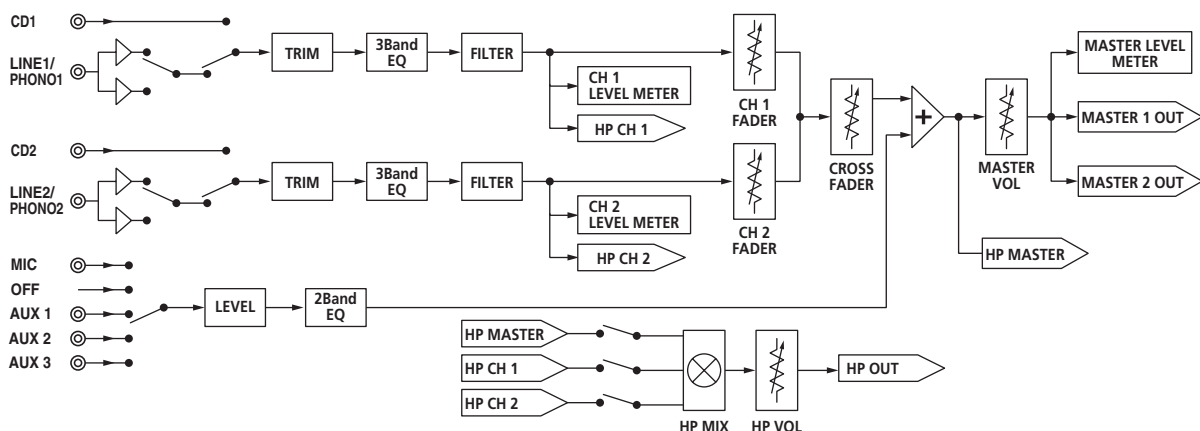

## Acerca de las marcas de fábrica y marcas registradas

- Pioneer es una marca registrada de PIONEER CORPORATION.
- Los nombres de compañías y productos mencionados aquí son marcas de fábrica de sus respectivos propietarios.
- Cuando reproduzca archivos de música adquiridos en esta unidad le rogamos que respete los derechos de autor.

## Especificaciones

### Adaptador de CA

Alimentación ..... CA 100 V a 240 V, 50 Hz/60 Hz  
 Corriente nominal ..... 800 mA  
 Salida nominal ..... CC 5 V, 3 A

### General – Unidad principal

Peso de la unidad principal ..... 3,1 kg  
 Dimensiones máximas .... 240 mm (An) × 107,7 mm (Al) × 300,2 mm (Pr)  
 Temperatura de funcionamiento tolerable ..... +5 °C a +35 °C  
 Humedad de funcionamiento tolerable ..... 5 % a 85 % (sin condensación)

### Sección de audio

Frecuencia de muestreo ..... 48 kHz  
 Convertidor A/D y D/A ..... 24 bits  
 Características de frecuencia

**CD/LINE/AUX/MIC** ..... 20 Hz a 20 kHz  
 Relación señal/ruido (salida nominal)

**CD** ..... 91 dB  
**LINE** ..... 91 dB  
**PHONO** ..... 86 dB  
**MIC** ..... 80 dB

Distorsión armónica total (**CD — MASTER 1**) ..... 0,007 %

Nivel de entrada / Impedancia de entrada estándar

**CD** ..... -12 dBu/10 kΩ  
**LINE** ..... -12 dBu/47 kΩ  
**PHONO** ..... -48 dBu/47 kΩ  
**MIC** ..... -52 dBu/10 kΩ  
**AUX 1** ..... -12 dBu/10 kΩ  
**AUX 2, 3** ..... -12 dBu/10 kΩ

Nivel de salida / Impedancia de carga / Impedancia de salida estándar

**MASTER 1** ..... +6 dBu/10 kΩ/330 Ω  
**MASTER 2** ..... +2 dBu/10 kΩ/1 kΩ  
**PHONES** ..... +2 dBu/32 Ω/33 Ω

Nivel de salida nominal / Impedancia de carga

**MASTER 1** ..... +22 dBu/10 kΩ  
**MASTER 2** ..... +18 dBu/10 kΩ

Diafonía (**CD**) ..... 74 dB

Características del ecualizador de canales

**HI** ..... -∞ a +9 dB (13 kHz)  
**MID** ..... -∞ a +9 dB (1 kHz)  
**LOW** ..... -∞ a +9 dB (70 Hz)

Características del ecualizador del micrófono/AUX

**HI** ..... -12 dB a +12 dB (10 kHz)  
**LOW** ..... -12 dB a +12 dB (100 Hz)

### Terminales entrada/salida

Terminal de entrada **CD**

Conector de contactos RCA ..... 2 juegos

Terminales de entrada **PHONO/LINE**

Conector de contactos RCA ..... 2 juegos

Terminal de entrada **MIC**

Conector fonográfico (Ø 6,3 mm) ..... 1 juego

Terminal de entrada **AUX**

Conector de contactos RCA ..... 2 juegos

Miniconector fonográfico (Ø 3,5 mm) ..... 1 juego

Terminal de salida **MASTER**

Conectores de contactos RCA ..... 1 juego

Terminal de salida **BALANCED OUTPUT**

Conector XLR ..... 1 juego

Terminal de salida **PHONES**

Conector fonográfico estéreo (Ø 6,3 mm) ..... 1 juego

Terminal **CONTROL**

Miniconector fonográfico (Ø 3,5 mm) ..... 2 juegos

- Las especificaciones y diseño de este producto están sujetos a cambios sin previo aviso.

- © 2011 PIONEER CORPORATION. Todos los derechos reservados.



感謝您購買先鋒產品。請詳閱操作手冊以瞭解正確操作購買機型的方式。閱畢手冊後，請妥善收藏以便未來參考。在有些國家或地區中，電源插頭和電源開關的形狀有時和說明圖片顯示的不同。但是連接和操作方法相同。

### 警告

本機不防水。為防止起火或觸電事故，請勿將本機置放於任何盛裝液體的容器（如花瓶或花盆）附近或將其暴露於漏水、濺水、雨中或潮濕環境中。

D3-4-2-1-3\_A1\_Zhtw

### 警告

第一次插置電源前，請仔細閱讀下列部分：

電源供給的電壓因國家或地區而異。請確認本機使用之地區的電源供給電壓符合本機側面板上所寫之電壓〔例如230 V或120 V〕要求。

D3-4-2-1-4\*\_A2\_Zhtw

### 警告

為防止火災，請勿將明火源（如點燃的蠟燭）放置於本機上。

D3-4-2-1-7a\_A1\_Zhtw

### 操作環境

操作環境溫度與溼度：

+5 °C 至 +35 °C (+41 °F 至 +95 °F)；小於85 %RH（勿堵塞冷卻孔）

請勿在通風不良處、暴露於高溼度或陽光直射（或強烈的人造光源）的場所安裝本機。

D3-4-2-1-7c\*\_A1\_Zhtw

本產品只適宜一般家庭用途。如果是由於應用在其他非家庭用途(如做為商業用途而長期使用於餐廳中，或者使用於汽車或船中)而導致發生故障並需要修理，在保用期間必須承擔修理費用。

K041\_A1\_Zhtw

若本機之交流電源插頭與您欲使用的交流電源插座不符，請拆下插頭並換上合適的。僅可由專業技術人員於本機的電源供給電纜上更換及安裝交流電源插頭。若在連接至交流電插座上時切斷插頭，可能導致觸電。請確認插頭於移除後已予妥善處理。當本機處於長時間未使用之情形（如假期中）時，請將主電源插頭自牆上插座拔除以切斷電源。

D3-4-2-2-1a\_A1\_Zhtw

### 注意

本機**ON/OFF**開關不完全將電源自交流電插座切斷。因電源線為本機主要電源切斷裝置，您需要將插頭拔除以切斷所有電力。因此，請確認本機安裝時電源線可輕易自交流電插座拔除以防止意外。為防止火災，當本機處於長時間未使用之情形（如假期中）時，請將主電源插頭自牆上插座拔除以切斷電源。

D3-4-2-2-2a\*\_A1\_Zhtw

### 電源線注意事項

請手持插頭部分挪動電源線。拔下插頭時勿拉拽電源線，且勿用濕手去碰電源線，因為這樣可能會導致短路或電擊。勿將本裝置、家具或其他物件壓在電源線上，或以其他方式擠壓電源線。切勿將電源線打結或和其他的線綁縛。電源線的佈線應防止被人踩在上面。電源線受損可能會導致火災，或造成人員觸電。經常檢查電源線。如果您發現電源線受損，請就近至先鋒公司授權維修中心或銷售商進行更換。

S002\*\_A1\_Zhtw

### 用於台灣地區 台灣雙腳扁平插頭

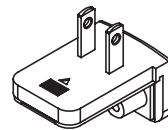

K056\_A1\_Zhtw\_PSV\_1

---

---

# 目錄

## 閱讀本手冊的方式

本手冊中的顯示器、功能表及按鍵名稱皆以括號括起。  
(例如 [MASTER] 聲道、[ON/OFF]、[File] 功能表)

### 01 開始前

功能與特色.....	4
系統設定範例.....	4
包裝內容物.....	4

### 02 連接

零件名稱.....	5
連接輸入／輸出端子.....	6
關於 AC 變壓器.....	7

### 03 操作

控制面板.....	9
關於本機的電源開關.....	9
基本操作 (混音器部分).....	10
使用濾波器功能 (濾波器部分).....	11
選擇交叉音控器的曲線特性 (交叉音控器部分)...	11
在先鋒 DJ 播放機上使用推桿啟動播放 (推桿啟動部分).....	11
監控耳機聲音 (耳機部分).....	12
使用麥克風或外接裝置 (MIC/AUX 部分).....	12

### 04 其他資訊

故障排除.....	13
區塊圖.....	14
關於商標及註冊商標.....	14
規格.....	14

# 開始前

## 功能與特色

本機屬承襲先鋒 DJM 系列一貫技術的 DJ 混音器，而此項技術堪稱俱樂部音效的世界級標準。此為配備基本混音功能的標準機型，可讓技藝精湛的 DJ 輕鬆播放。

### SOUND COLOR FILTER

每聲道皆配備 SOUND COLOR FILTER 功能，轉動大型控制鍵即可輕易達到濾波器音效。您可利用此特性來以直覺方式改編及混合音軌進行 DJ 表演。

### 3 頻段等化器

本機配備 3 頻段等化器，可分別調整高、中、低頻率範圍的音量。不僅能調整至您喜好的音調，將控制鍵逆時鐘轉到底（隔離器功能）還可完全關閉特定範圍的聲音。

### MIC/AUX INPUT

本機配備三組 AUX 輸入，可從外部裝置輸入音訊訊號（電腦、可攜式音訊裝置、電視、合成器等），以及麥克風輸入。AUX 不僅可用於 DJ 表演，也可作為欣賞音樂的前置擴大器。

### XLR OUTPUT

本機配備 XLR 平衡輸出，並搭載少量音訊訊號品質遺失功能，能讓 DJ 表演以高音質呈現。此外，可連接至功率揚聲器或其他支援 XLR 輸入而不必變更功率揚聲器端子的裝置。

## 系統設定範例

透過結合本機與 DJ 播放機及周邊設備即可完成如下圖所示的 DJ 系統。

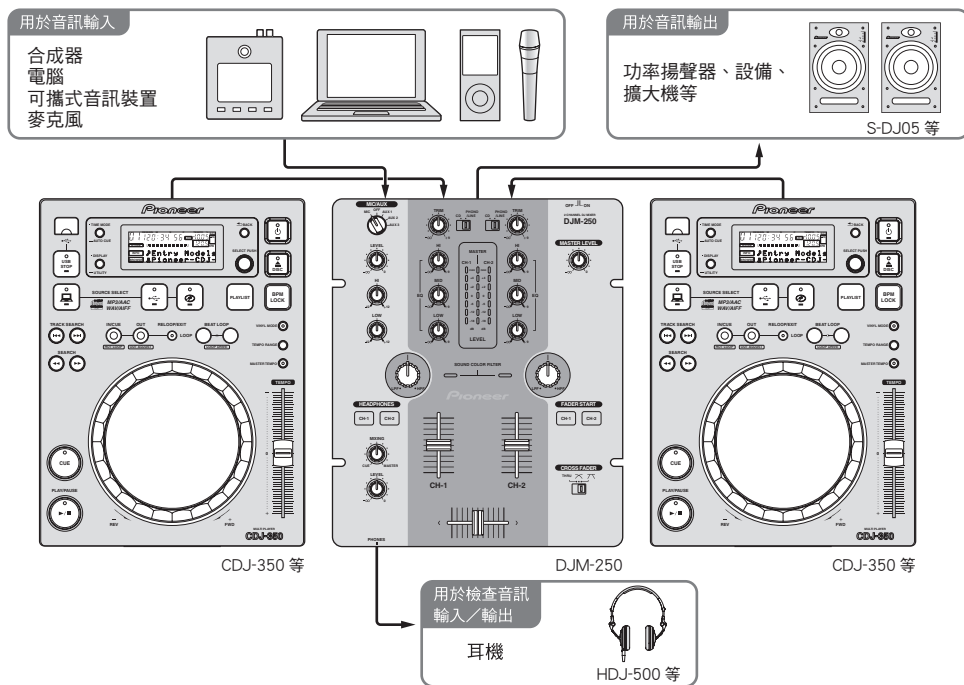

## 包裝內容物

- AC 變壓器
- 電源插頭
- 操作手冊（本手冊）



# 連接

在裝置間連接或變更連線前，請確定關閉電源並從插座上拔下 AC 變壓器插頭。  
在連接 AC 變壓器前，請等候至完成裝置間的所有連線為止。  
只能使用本機隨附的 AC 變壓器。  
有關已連接元件，請參閱操作手冊。

## 零件名稱

### 後面板、前面板

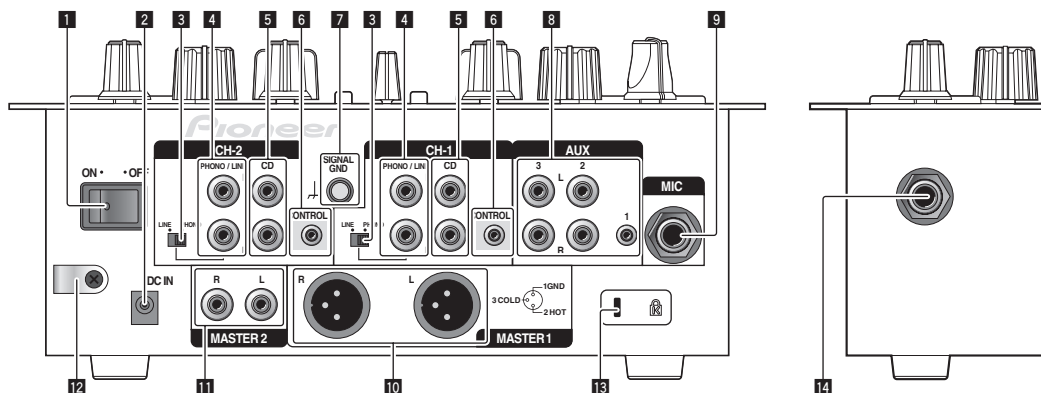

#### 1 ON/OFF 開關 (第 9 頁)

開啟及關閉本機電源。

#### 2 DC IN 端子

使用隨附的 AC 變壓器 (含安裝的電源插頭) 連接電源插座。  
在連接 AC 變壓器前，請等候至完成所有設備連線為止。  
僅能使用隨附的 AC 變壓器。

#### 3 PHONO/LINE 選擇器開關 (第 6 頁)

切換 [PHONO/LINE] 端子功能。



小心

切換 [PHONO/LINE] 選擇器開關時，請將 [MASTER LEVEL] 設為 [-∞]。請注意，可能會產生雜訊並以高音量輸出音效。

#### 4 PHONO/LINE 端子 (第 6 頁)

在此連接 Phono 位準輸出裝置 (類比播放機 (適用於 MM 匣) 等) 或線路位準輸出裝置 (DJ 播放機等)。請依據連接的裝置，使用本機後面板上的 [PHONO/LINE] 選擇器開關來切換端子功能。

#### 5 CD 端子 (第 6 頁)

請連接至 DJ 播放機或其他線路位準裝置。

#### 6 CONTROL 端子 (第 6 頁)

使用控制線 (先鋒 DJ 播放機隨附) 連接。

#### 7 SIGNAL GND 端子 (第 6 頁)

在此連接類比播放機的地線。連接類比播放機時可協助減少雜訊。

#### 8 AUX 端子 (第 6 頁)

連接至外部裝置的輸出端子 (電腦、可攜式音訊裝置、電視、合成器等)。

#### 9 MIC 端子 (第 6 頁)

連接至麥克風。

#### 10 MASTER 1 端子 (第 6 頁)

在此連接通電的揚聲器等設備。  
• 相容於 XLR 接頭類型平衡輸出。

#### 11 MASTER 2 端子 (第 6 頁)

在此連接通電的揚聲器等設備。  
• 相容於 RCA Pin 插孔類型不平衡輸出。

#### 12 線鉤

在此扣上 AC 變壓器的電源線。

#### 13 Kensington 安全槽

#### 14 PHONES 插孔 (第 6 頁)

在此連接耳機。

## 連接輸入／輸出端子

- 建立結合電腦、音訊介面等 DVS（數位乙烯系統）時，請小心連接音訊介面至本機的輸入端子及輸入選擇器切換的設定。  
另請參閱 DJ 軟體及音訊介面的操作手冊。

## 後面板、前面板

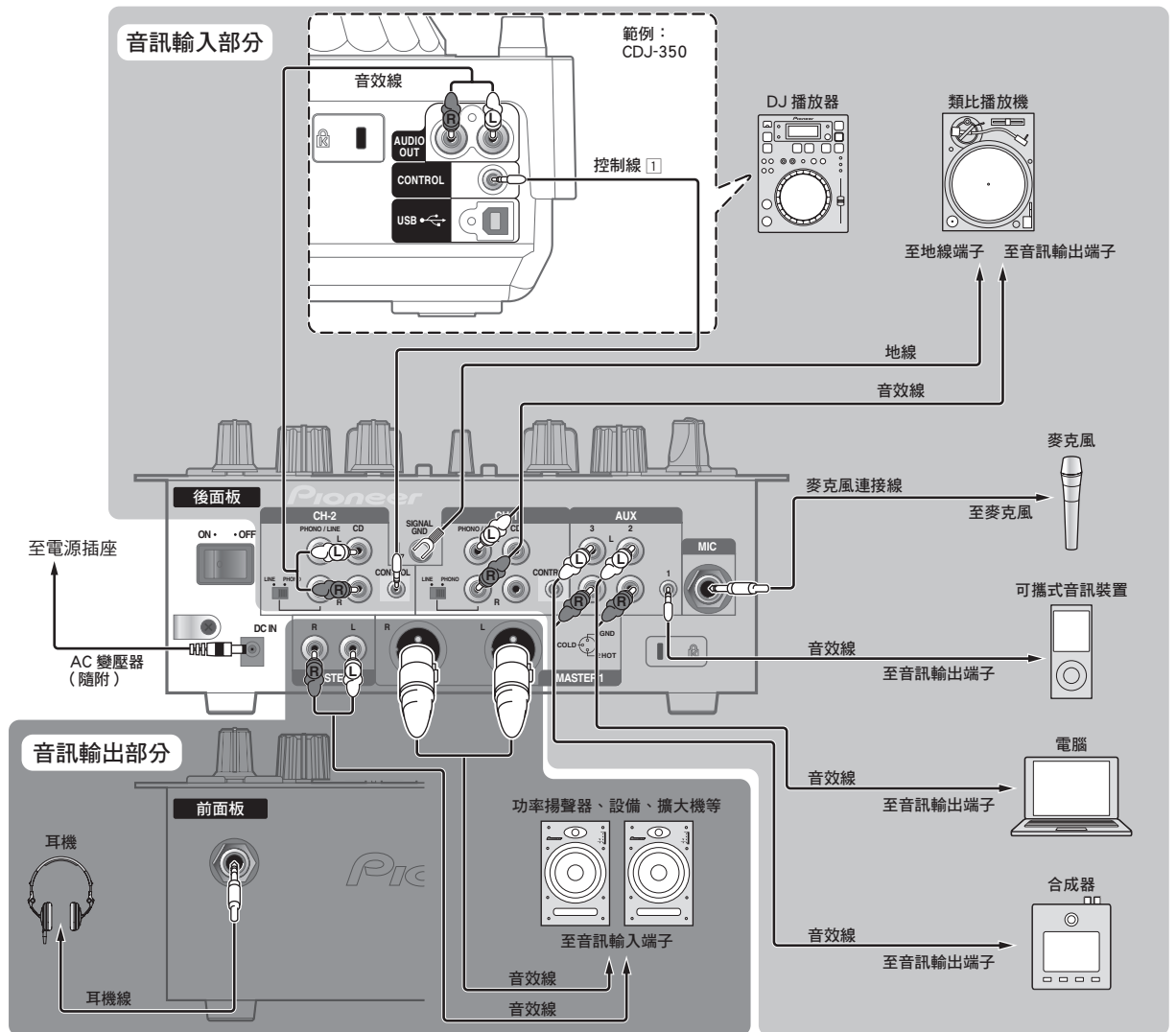

- ❶ 若要使用推桿啟動功能，請連接控制線（第 11 頁）。  
只有在連接先鋒 DJ 播放機時才能使用推桿啟動功能。

### ❖ 線鉤

鬆開線鉤的螺絲，再夾住線鉤下的 AC 變壓器電源線。

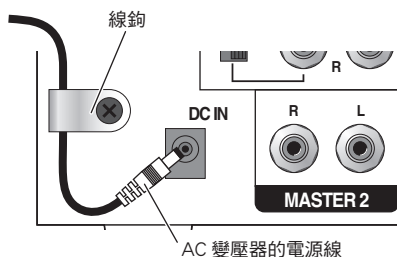

- 將線鉤放在孩童無法伸手可及的地方。若孩童不慎吞下，請立即就醫。

# 關於 AC 變壓器

## 安全說明

若要確保您的個人安全並將本機完整操作潛能發揮至最大，請詳閱並遵循這些安全說明。

### 閱讀 & 保留說明

閱讀本產品隨附的所有操作及使用者資訊。

### 清潔

使用沾濕的布清潔外表機殼。避免使用任何包含液體、噴霧或酒精成分的流質清潔產品。

### 水或濕氣

避免靠近水或其他液體來源操作或放置本產品。

### 配件

請勿將本產品放置在不穩定的推車、架子或桌上。本產品可能會掉落並造成嚴重受損。

### 通風

使用本產品時請勿阻塞或覆蓋本產品。除非有適當通風，否則本機不得採密閉式安裝放置。

### 環境

避免將本產品放置在暴露大量灰塵、高溫、高濕度或易遭受過度振動或撞擊的位置。

### 電源

只能使用建議的電源操作本產品。若您無法確定電源，請向授權的先鋒代表洽詢。

### 電源線防護

拔下本機插頭時，請拉住插頭，而非線材。請勿以潮濕的手握住線材或插頭；否則可能會導致短路或觸電。請勿讓任何物體夾住或放在電源線上，也不要將電源線放在走道上。

### 電力

安裝本機或其他硬體裝置前，請關閉系統電源。

### 超載

避免連接太多裝置至單一牆壁插座或電源，因為這可能會導致起火或短路。

### 物體 & 液體項目

切勿將不適當的物體塞入裝置中。避免讓任何液體濺入裝置或裝置外側。

### 維修

開啟或取下外蓋可能會讓您觸電或產生其他危險。如需維修本產品，請向先鋒授權服務代表洽詢（請參閱隨附的服務 & 支援卡）。

### 受損要求維修

在下列情況，請拔下本機插頭，並向合格的維修人員請求維修：

- 電源線、插頭或機殼受損時。
- 若已濺入液體或物體已掉入本產品中。
- 若本產品已接觸雨水或水。
- 若在遵守操作手冊的情況下本產品無法正常操作。僅調整操作手冊提及的控制鍵。錯誤調整其他控制鍵可能會導致產品受損，並需要合格技師花費更長的時間才能將本機還原回正常操作。

- 當本產品在效能上出現明顯的變化時 - 代表本產品需要維修。

請檢查 AC 變壓器或電源插頭是否合乎規格，然後利用指定的程序將電源插頭插入 AV 變壓器指定的位置，直到聽見卡嗒聲。關於詳細資訊，請參閱第 8 頁上 **安裝電源插頭**。

若 AC 變壓器或電源插頭的規格不符，請向最近的先鋒授權服務中心或經銷商要求進行維修。

- 請勿將 AC 變壓器的電線纏繞在頸部周圍。這麼做會導致窒息。
- AC 變壓器與電源插頭間塞住硬幣、迴紋針或其他金屬物體時，請勿使用本機。否則可能會導致短路，並造成起火或觸電。

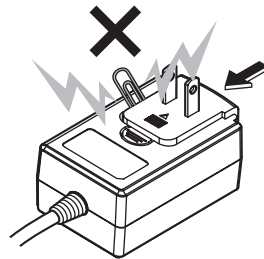

- 在牆壁插座安裝 AC 變壓器時，請確定 AC 變壓器與牆壁插座間已無空間。接觸不良或硬幣、迴紋針或其他金屬物體卡在該空間時，可能會導致短路並造成起火或觸電。

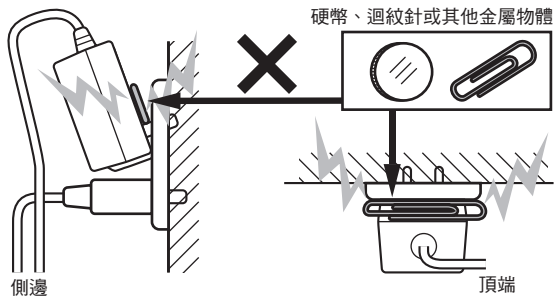

- 若有人遭 AC 變壓器的電源線絆倒或有東西擊中 AC 變壓器，電源插頭可能會從 AC 變壓器上脫落且仍插在電源插座。若發生此現象，請以乾燥的手取下仍插在插座中的電源插頭，請如下圖所示握住插頭，且不要觸碰金屬部位。請勿使用任何工具取出。

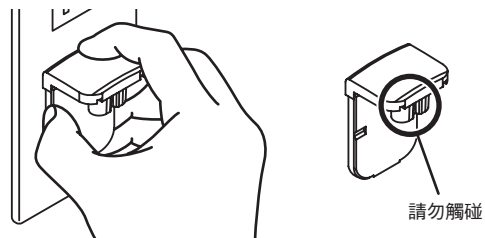

## 安裝電源插頭

如下圖所示，將電源插頭沿導軌滑進 AC 變壓器中，然後再按下直到聽見卡嗒聲。

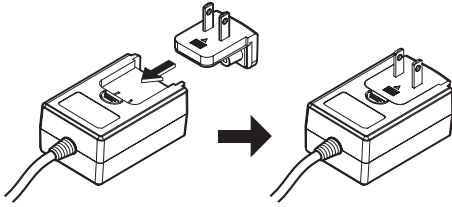

## ❖ 取出電源插頭

按下 AC 變壓器上的 [PUSH] 按鍵時，如下圖所示將電源插頭滑離變壓器以取出。  
只要安裝電源插頭，就無須取出。

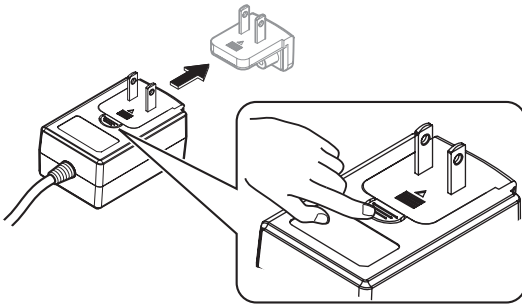

## 電源插頭

本產品隨附的電源插頭類型如下所示。請使用適合您所在國家或地區的電源插頭。

類型 1 (適用墨西哥、台灣等)

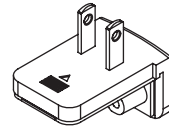

類型 2

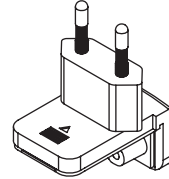

類型 3 (適用香港、馬來西亞、新加坡等)

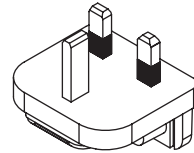

類型 4 (適用澳大利亞、紐西蘭等)

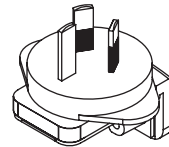

類型 5 (適用泰國等)

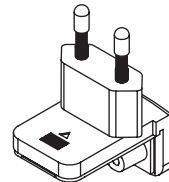

# 操作

## 控制面板

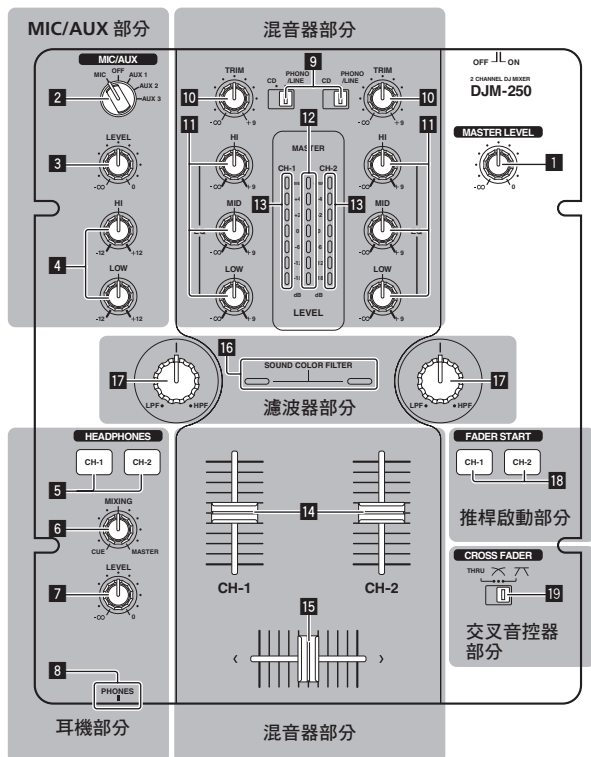

1 MASTER LEVEL 控制鍵 (第 10 頁)

### MIC/AUX 部分

此部分可控制麥克風或外部裝置 (電腦、可攜式音訊裝置、電視、合成器等) 的音效 (第 12 頁)。

2 MIC、OFF、AUX 1、AUX 2、AUX 3 輸入選擇器開關

3 LEVEL 控制鍵 (MIC/AUX 部分)

4 HI、LOW 控制鍵

### 耳機部分

可透過耳機檢查輸入至本機的聲音 (第 12 頁)。

5 CH-1、CH-2 按鍵 (耳機部分)

6 MIXING 控制鍵

7 LEVEL 控制鍵 (耳機部分)

8 PHONES 插孔

### 混音器部分

可個別調整用於基本 DJ 混音的兩組音訊訊號 (第 10 頁)。

9 CD、PHONO/LINE 輸入選擇器開關

10 TRIM 控制鍵

11 EQ (HI、MID、LOW) 控制鍵

12 主要音量指示燈

13 聲道位準指示燈

14 頻道音量滑鈕

15 交叉音控器

### 濾波器部分

16 SOUND COLOR FILTER 指示燈

17 SOUND COLOR FILTER 控制鍵

### 推桿啟動部分

18 CH-1、CH-2 按鍵 (推桿啟動部分)

### 交叉音控器部分

19 THRU、A、A (交互推桿曲線選擇器開關)

## 關於本機的電源開關

### 若要開啟電源

將本機後面板上的 [ON/OFF] 開關設為 [ON]。  
可開啟本機電源 (第 5 頁)。

## 基本操作 (混音器部分)

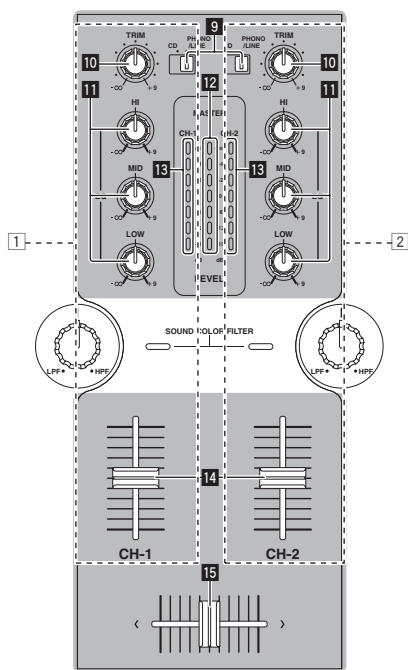

### 輸出音效

輸出聲音前請檢查本機是否確實連接 DJ 播放機等裝置。有關連線的說明，請參閱 第 6 頁 上 *連接輸入／輸出端子*。

將連接 [MASTER 1] 與 [MASTER 2] 端子的功率揚聲器音量設為適當的音量。請注意，若音量設定過高，將會以高音量輸出。

關於監控聲音的指示，請參閱 第 12 頁 上 *監控耳機聲音 (耳機部分)*。

#### ❖ 若要輸出聲道 1 [CH-1] 1 的聲音

若要輸出聲道 2 ([CH-2]) 2 的聲音，請執行以下步驟，以 [CH-2] 取代 [CH-1]。

1 切換 [CH-1] 1 [CD PHONO/LINE] 輸入選擇器開關 9。

在連接至本機的裝置中，選擇適用 [CH-1] 的輸入來源。

- [CD]：選擇連接至 [CD] 端子的 DJ 播放機。
- [PHONO/LINE]：選擇連接至 [PHONO/LINE] 端子的裝置。

2 順時鐘轉動 [CH-1] 1 [TRIM] 控制鍵 10。

調整 [CH-1] 端子的音訊位準輸入。音訊訊號正確輸入至 [CH-1] 時，[CH-1] 的聲道位準指示燈 13 會亮起。

調整 [TRIM] 控制鍵到音軌中音量最高點 (最高潮的部分等) 時，橘色指示燈會亮起。請注意，紅色指示燈不會亮起，否則聲音可能失真。

3 推離 [CH-1] 1 頻道音量滑鈕 14。

調整 [CH-1] 端子輸出的音量。

4 切換 [THRU、A、A] (交叉音控器曲線選擇器開關) 19。

可切換交叉音控器曲線特性。關於詳細資訊，請參閱 第 11 頁 上 *選擇交叉音控器的曲線特性 (交叉音控器部分)*。

5 移動交叉音控器 15。

切換由揚聲器輸出聲音的聲道。

- 左邊：輸出 [CH-1] 聲音。
- 中央位置：混合 [CH-1] 及 [CH-2] 的聲音並輸出。
- 右邊：輸出 [CH-2] 聲音。

• [THRU、A、A] (交互推桿曲線選擇器) 開關設為 [THRU] 時，不必進行此操作。

6 順時鐘轉動 [MASTER LEVEL] 控制鍵 1。

聲音會從揚聲器輸出。

控制面板上的主位準指示燈 12 亮起。

調整 [MASTER LEVEL] 到音軌中音量最大的時間點 (最高潮的部分等) 時，橘色指示燈會亮起。

請注意，紅色指示燈不會亮起，否則聲音可能失真。

### 調整音質

轉動 [CH-1] 1 或 [CH-2] 2 EQ (HI、MID、LOW) 控制鍵 11。

如需有關各控制項可調整的音效範圍，請參閱 第 14 頁 上 *規格*。

• 將控制鍵逆時鐘轉到底 (隔離器功能) 可完全關閉該範圍的聲音。

### 使用推桿混音

預先準備好本機，以便從揚聲器輸出 [CH-1] 1 聲音。有關準備的說明，請參閱 第 10 頁 上 *輸出音效*。

#### ❖ 使用聲道推桿混音

1 將 [THRU、A、A] (交叉音控器曲線選擇器開關) 19 設為 [THRU]。

2 切換 [CH-2] 2 [CD PHONO/LINE] 輸入選擇器開關 9。

3 順時鐘轉動 [CH-2] 2 [TRIM] 控制鍵 10。

4 按下耳機部分中的 [CH-2] 按鍵 5。

[CH-2] 的聲音可從耳機監控。

5 轉動 [MIXING] 控制鍵 6。

調整從 [MASTER 1] 或 [MASTER 2] 端子 ([CH-1] 音效) 及 [CH-2] 音效輸出聲音的監控音量平衡。

6 操作連接 [CH-2] 端子的 DJ 播放機。

檢查耳機的聲音時，將 [CH-2] 音軌的節拍調整至符合 [CH-1] 音軌的節拍。

7 將 [CH-2] 2 聲道推桿移至後側時 將 [CH-1] 1 聲道推桿移至前側。

檢查揚聲器輸出的聲音時，操作聲道推桿以使用 [CH-2] 替代 [CH-1] 的聲音。

一旦只由揚聲器輸出 [CH-2] 聲音即完成混音。

#### ❖ 使用交互推桿混音

1 將 [THRU、A、A] (交叉音控器曲線選擇器開關) 19 設為 [A] 或 [A]。

## 2 操作 [CH-2] ②。

如在 第 10 頁 上 使用聲道推桿混音下的步驟 2 到 6 所述進行操作。

## 3 將交叉音控器 15 逐漸向右移。

檢查揚聲器輸出的聲音時，操作交互推桿以使用 [CH-2] 替代 [CH-1] 的聲音。

一旦只由揚聲器輸出 [CH-2] 聲音即完成混音。

## 使用濾波器功能（濾波器部分）

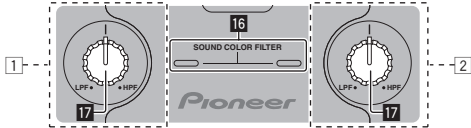

每聲道皆配備 SOUND COLOR FILTER 功能，轉動大型控制鍵即可輕易達到濾波器音效。

轉動 [SOUND COLOR FILTER] 控制鍵 17 即可移除高音或低音。

轉動 [CH-1] ① 或 [CH-2] ② [SOUND COLOR FILTER] 控制鍵 17。

音效會套用在聲音與指示燈的顏色變更

音效類型及指示燈顏色會依轉動 [FILTER] 控制鍵的方向而有不同，如下表所示。

旋轉方向	音效說明	指示燈
左	套用淡出的高音音效。 (LPF: 低通濾波器)	紅色 (閃爍)
中置	—	橘色 (亮起)
右	套用淡出的低音音效。 (HPF: 高通濾波器)	綠色 (閃爍)

## 使用 SOUND COLOR FILTER 控制鍵混音

預先準備好本機，以便從揚聲器輸出 [CH-1] ① 聲音。有關準備的說明，請參閱 第 10 頁 上 輸出音效。

關於監控聲音的指示，請參閱 第 12 頁 上 監控耳機聲音 (耳機部分)。

### 1 操作交叉音控器及 [CH-2] ②。

如在 第 10 頁 上 使用聲道推桿混音下的步驟 2 到 6 所述進行操作。

2 以順時鐘方向將 [CH-2] ② [SOUND COLOR FILTER] 控制鍵 17 轉到底。

3 推離 [CH-2] ② 頻道音量滑鈕 14。

4 從中央逆時鐘轉動 [CH-1] ① [SOUND COLOR FILTER] 控制鍵 17 時，請將 [CH-2] ② [SOUND COLOR FILTER] 控制鍵 17 朝中央轉動。

檢查揚聲器的聲音輸出時，請操作

[SOUND COLOR FILTER] 控制鍵 17 並替換 [CH-1] 及 [CH-2] 音效。

將 [CH-1] ① 頻道音量滑鈕 14 朝前方推。一旦只由揚聲器輸出 [CH-2] 聲音即完成混音。

## 選擇交叉音控器的曲線特性（交叉音控器部分）

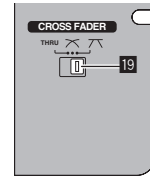

一 [THRU]：不想使用交互推桿時請選擇此項目。

一 [1]：可在此設定逐漸升高的曲線。

一 [2]：可在此設定猛然升高的曲線。（從左側或右側移動交互推桿時，聲音會立即從相反側輸出。）

## 在先鋒 DJ 播放機上使用推桿啟動播放（推桿啟動部分）

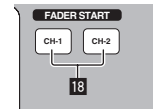

若您使用控制連接線 (DJ 播放機隨附) 連接先鋒 DJ 播放機，則會啟動本機音量滑鈕控制 DJ 播放機的其他播放操作。

只有在連接先鋒 DJ 播放機時才能使用推桿啟動功能。請事先連接本機與先鋒 DJ 播放機。有關連線的說明，請參閱 第 6 頁 上 連接輸入／輸出端子。

## 若要使用聲道推桿開始播放

1 將 [THRU、1、2] (交叉音控器曲線選擇器開關) 19 設為 [THRU]。

2 按下推桿啟動部分中的 [CH-1] 或 [CH-2] 按鍵 18。開啟推桿啟動功能。

3 將頻道音量滑鈕 14 移至最前側。

4 設定 DJ 播放機上的指令  
DJ 播放機在指令點會暫停播放。

5 推離頻道音量滑鈕 14。

在 DJ 播放機上開始播放。

• 若您將頻道音量滑鈕設回原始位置，則播放機會立即返回已設定的指令點並暫停播放 (返回指令)。

## 若要使用交互推桿開始播放

- 1 將 [THRU、A、A] (交叉音控器曲線選擇器開關) **19** 設為 [A] 或 [A]。
- 2 按下推桿啟動部分中的 [CH-1] 或 [CH-2] 按鍵 **18**。開啟推桿啟動功能。
- 3 移動交叉音控器 **15**。  
將交互推桿移動到要使用推桿啟動功能聲道的相反側。
- 4 設定 DJ 播放機上的指令  
DJ 播放機在指令點會暫停播放。
- 5 移動交叉音控器 **15**。  
在 DJ 播放機上開始播放。
  - 若您將交叉音控器設回原始位置，則播放機會立即返回已設定的指令點並暫停播放 (返回指令)。

## 監控耳機聲音 (耳機部分)

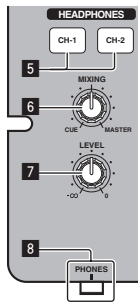

- 1 連接耳機至 [PHONES] 端子。  
有關連線的說明，請參閱 第 6 頁 上 連接輸入／輸出端子。
- 2 按下耳機部分中的 [CH-1] 或 [CH-2] 按鍵 **5**。  
選擇您要監控的聲音。
  - [CH-1]：監控 [CH-1] 的聲音。
  - [CH-2]：監控 [CH-2] 的聲音。
  - 此項操作不必監控 [MASTER 1] 或 [MASTER 2] (主聲道) 聲音。
- 3 轉動 [MIXING] 控制鍵 **6**。
  - 逆時鐘轉動時：[CH-1] 與 [CH-2] 的音量會變得比較大聲。
  - 中央位置：[CH-1] 與 [CH-2] 聲音的音量與 [MASTER 1] 及 [MASTER 2] 聲音的音量相同。
  - 順時鐘旋轉時：[MASTER 1] 與 [MASTER 2] 的音量會變得比較大聲。
- 4 順時鐘轉動耳機部分的 [LEVEL] 控制鍵 **7**。  
聲音會從耳機輸出。
  - 再次按下耳機部分的 [CH-1] 或 [CH-2] 按鍵時，將取消監控。
  - 無法取消 [MASTER 1] 及 [MASTER 2] 監控。

## 使用麥克風或外接裝置 (MIC/AUX 部分)

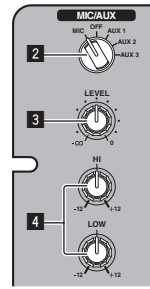

- 1 切換 [MIC、OFF、AUX 1、AUX 2、AUX 3] 輸入選擇器開關 **2**。
  - [MIC]：選擇連接至 [MIC] 端子的麥克風。
  - [AUX1 - 3]：選擇連接至 [AUX1 - 3] 端子的外接裝置。
- 2 順時鐘轉動 MIC/AUX 部分的 [LEVEL] 控制鍵 **3**。  
麥克風或外接裝置的聲音會從揚聲器輸出。

## 調整音質

- 轉動 MIC/AUX 部分的 [HI] 或 [LOW] 控制鍵 **4**。  
如需有關各控制項可調整的音效範圍，請參閱 第 14 頁 上規格。



# 其他資訊

## 故障排除

- 不正確的操作方式，常被誤以為是系統問題或故障。如果您認為本元件有問題，請就以下各重點進行檢查。有時候問題可能出在其他元件上。仔細檢查其他使用的元件和電器設備。如果對照過底下列出的要點還是無法修正問題，請洽詢離您最近的先鋒授權服務中心或您的經銷商以進行維修。
- 本機可能會因靜電或其他外在影響導致無法操作。此時，關閉電源，等待 1 分鐘後再開啟，即可還原正常操作。

問題	檢查	解決方法
電源是否未開啟。	是否確實連接隨附的 AC 變壓器？	確實連接隨附的 AC 變壓器至電源插座。（第 6 頁） 確實將隨附的 AC 變壓器電源線接至本機的線鉤。（第 6 頁）
	電源供應器的 [ON/OFF] 開關是否設為 [ON]？	將電源供應器 [ON/OFF] 開關設為 [ON]。（第 9 頁）
無音效或音效太小聲。	[CD、PHONO/LINE] 輸入選擇器開關是否設為正確的位置？	切換 [CD、PHONO/LINE] 輸入選擇器開關，至聲道的輸入來源。（第 10 頁）
	本機後面板上的 [PHONO/LINE] 選擇器開關是否設為正確的位置？	請使用本機後面板上的 [PHONO/LINE] 選擇器開關來切換端子功能。（第 5 頁）
	[TRIM]、[聲道推桿]、[交互推桿] 及 [MASTER LEVEL] 控制鍵是否處於正確位置？	將 [TRIM]、[頻道音量滑鈕]、[交叉音控器] 及 [MASTER LEVEL] 控制鍵設在適當的位置。（第 10 頁）
	連接的功率揚聲器等是否正確設定？	正確設定功率揚聲器上的外接輸入選擇、音量等。
	連接線的連接是否正確？	正確連接連接線。（第 6 頁）
端子及插頭是否有污垢？	連接前，請清潔端子及插頭。	
音效失真。	[MASTER LEVEL] 是否設定在正確的位置？	調整 [MASTER LEVEL] 控制鍵，以便主位準指示燈上的橘色指示燈在尖峰位準亮起。（第 10 頁）
	[TRIM] 是否設定在正確的位置？	調整 [TRIM] 控制鍵，以便聲道位準指示燈上的橘色指示燈在尖峰位準亮起。（第 10 頁）
無法交叉音控。	[THRU、  、  ]（交互推桿曲線選擇器）開關是否設為 [THRU]？	將 [THRU、  、  ]（交互推桿曲線選擇器）開關的位置設為除 [THRU] 以外的位置。（第 10 頁）
無法滑動啟動 DJ 播放機。	推桿啟動部分中的 [CH-1] 或 [CH-2] 按鍵是否設為關閉的位置？	推桿啟動部分中的 [CH-1] 或 [CH-2] 按鍵設為開啟的位置。（第 11 頁）
	控制線是否確實連接？	使用控制線連接本機與 DJ 播放機。（第 6 頁）
	音訊連接線的連接是否正確？	使用音訊連接線連接本機與 DJ 播放機的音訊輸出端子。（第 6 頁）
類比播放機連接至本機的 [PHONO/LINE] 端子時，聲音會失真。或者，在轉動 [TRIM] 控制鍵時，聲道位準指示燈的燈光不會變化。	您是否已利用內建 Phono 等化器連接至類比播放機？	若類比播放機配備內建 Phono 等化器，請連接至 [CD] 端子。（第 6 頁） 若配備內建 Phono 等化器的類比播放機擁有 PHONO/LINE 選擇器開關，請切換為 PHONO。
	是否為供電腦在類比播放機與本機間連接的音訊介面？	若電腦音訊介面的輸出為線路位準，請連接至 [CD] 端子。（第 6 頁） 若類比播放機擁有 PHONO/LINE 選擇器開關，請切換為 PHONO。

## 區塊圖

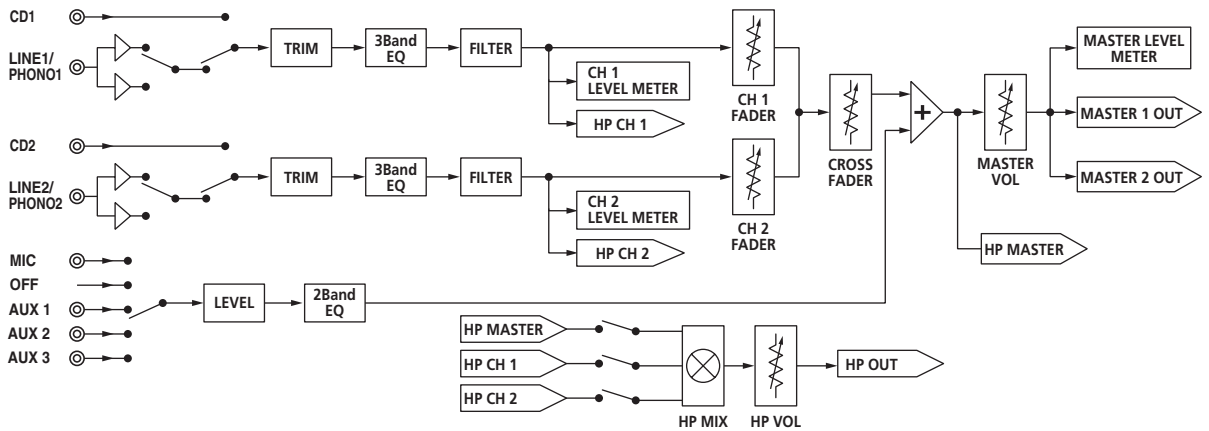

## 關於商標及註冊商標

- 先鋒是日本先鋒公司的註冊商標。
- 此處提及之公司及產品名稱皆為個別擁有者所有之商標。
- 在播放您從本機取得的音樂檔案時，請您務必尊重版權。

## 規格

### AC 變壓器

功率..... AC 100 V 至 240 V，50 Hz/60 Hz  
 額定電流..... 800 mA  
 額定輸出..... DC 5 V，3 A

### 一般 - 主機

主機重量..... 3.1 kg  
 最大尺寸: 240 mm (寬) × 107.7 mm (高) × 300.2 mm (深)  
 可容忍的操作溫度..... +5 °C 至 +35 °C  
 容許操作濕度..... 5% 至 85% (無凝結水)

### 音訊部分

取樣率..... 48 kHz  
 A/D、D/A 轉換器..... 24 位元  
 頻率特性

**CD/LINE/AUX/MIC**..... 20 Hz 至 20 kHz  
 噪訊比 (額定輸出)

**CD**..... 91 dB  
**LINE**..... 91 dB  
**PHONO**..... 86 dB  
**MIC**..... 80 dB

總諧波失真 (CD - MASTER 1)..... 0.007 %  
 標準輸入位準/輸入阻抗

**CD**..... -12 dBu/10 kΩ  
**LINE**..... -12 dBu/47 kΩ  
**PHONO**..... -48 dBu/47 kΩ  
**MIC**..... -52 dBu/10 kΩ  
**AUX 1**..... -12 dBu/10 kΩ  
**AUX 2, 3**..... -12 dBu/10 kΩ

標準輸出位準/負載阻抗/輸出阻抗

**MASTER 1**..... +6 dBu/10 kΩ/330 Ω  
**MASTER 2**..... +2 dBu/10 kΩ/1 kΩ  
**PHONES**..... +2 dBu/32 Ω/33 Ω

額定輸出位準/負載阻抗

**MASTER 1**..... +22 dBu/10 kΩ  
**MASTER 2**..... +18 dBu/10 kΩ

串音 (CD)..... 74 dB  
 頻道等化器特性

**HI**..... -∞ 至 +9 dB (13 kHz)  
**MID**..... -∞ 至 +9 dB (1 kHz)  
**LOW**..... -∞ 至 +9 dB (70 Hz)

MIC/AUX 等化器特性

**HI**..... -12 dB 至 +12 dB (10 kHz)  
**LOW**..... -12 dB 至 +12 dB (100 Hz)

### 輸入/輸出端子

**CD 輸入端子**  
 RCA 接腳插孔..... 2 組

**PHONO/LINE 輸入端子**  
 RCA 接腳插孔..... 2 組

**MIC 輸入端子**  
 電話插孔 (Ø 6.3 mm)..... 1 組

**AUX 輸入端子**  
 RCA 接腳插孔..... 2 組  
 迷你電話插孔 (Ø 3.5 mm)..... 1 組

**MASTER 輸出端子**  
 RCA 接腳插孔..... 1 組

**BALANCED OUTPUT 輸出端子**  
 XLR 接頭..... 1 組

**PHONES 輸出端子**  
 立體聲電話插孔 (Ø 6.3 mm)..... 1 組

**CONTROL 端子**  
 迷你電話插孔 (Ø 3.5 mm)..... 2 組

- 本產品規格及設計如有變更，恕不另行通知。
- © 2011 日本先鋒公司。版權所有。



© 2011 PIONEER CORPORATION.  
All rights reserved.

---

**PIONEER CORPORATION**

1-1, Shin-ogura, Saiwai-ku, Kawasaki-shi, Kanagawa 212-0031, Japan

**PIONEER ELECTRONICS ASIACENTRE PTE. LTD.**

253 Alexandra Road, #04-01, Singapore 159936 TEL: 65-6472-7555

**PIONEER ELECTRONICS AUSTRALIA PTY. LTD.**

5 Arco Lane, Heatherton, Victoria, 3202, Australia, TEL: (03) 9586-6300

**PIONEER ELECTRONICS (THAILAND) CO., LTD.**

17th Fl., KPN Tower, 719 Rama 9 Road, Bangkapi, Huaykwang, Bangkok 10310 TEL: 66-2-717-0777

**PIONEER TECHNOLOGY (MALAYSIA) SDN. BHD**

16th Floor, Menara Uni. Asia 1008 Jalan Sultan Ismail 50250 Kuala Lumpur TEL: 60-3-2697-2920

**先鋒股份有限公司**

台灣台北市內湖區瑞光 407 號 8 樓 TEL: 886-(0)2-2657-3588

**先鋒電子（香港）有限公司**

香港九龍長沙灣道 909 號 5 樓 TEL: 852-2848-6488

**PIONEER GULF FZE**

Lob 11-017, Jebel Ali Free Zone P.O. Box 61226, Jebel Ali Dubai TEL: 971-4-8815756

**PIONEER ELECTRONICS DE MEXICO S.A. DE C.V.**

Blvd.Manuel Avila Camacho 138 10 piso Col.Lomas de Chapultepec, Mexico, D.F. 11000 TEL: 55-9178-4270

**PIONEER INTERNATIONAL LATIN AMERICA S.A.**

Plaza Credicorp Bank, 14th Floor, Calle 50, No.120 Panama City 0816-01361 Republic of Panama TEL: 507-300-3900

k002\_PSV\_L

Printed in China

<DRB1583-A>  
<502-DM250F-3140>

## Free Manuals Download Website

<http://myh66.com>

<http://usermanuals.us>

<http://www.somanuals.com>

<http://www.4manuals.cc>

<http://www.manual-lib.com>

<http://www.404manual.com>

<http://www.luxmanual.com>

<http://aubethermostatmanual.com>

Golf course search by state

<http://golfingnear.com>

Email search by domain

<http://emailbydomain.com>

Auto manuals search

<http://auto.somanuals.com>

TV manuals search

<http://tv.somanuals.com>