

**DJ MIXER**

**TABLE DE MIXAGE**

**DJ-MISCHPULT**

**MIXER PER DJ**

**DJ MENGPANEEL**

**MESA DE MEZCLAS DJ**

# **DJM-400**

Operating Instructions

Mode d'emploi

Bedienungsanleitung

Istruzioni per l'uso

Gebruiksaanwijzing

Manual de instrucciones

Thank you for buying this Pioneer product. Please read through these operating instructions so you will know how to operate your model properly. After you have finished reading the instructions, put them away in a safe place for future reference. In some countries or regions, the shape of the power plug and power outlet may sometimes differ from that shown in the explanatory drawings. However the method of connecting and operating the unit is the same.

If the AC plug of this unit does not match the AC outlet you want to use, the plug must be removed and appropriate one fitted. Replacement and mounting of an AC plug on the power supply cord of this unit should be performed only by qualified service personnel. If connected to an AC outlet, the cut-off plug can cause severe electrical shock. Make sure it is properly disposed of after removal. The equipment should be disconnected by removing the mains plug from the wall socket when left unused for a long period of time (for example, when on vacation).

D3-4-2-2-1a\_A\_En

## IMPORTANT



The lightning flash with arrowhead symbol, within an equilateral triangle, is intended to alert the user to the presence of uninsulated "dangerous voltage" within the product's enclosure that may be of sufficient magnitude to constitute a risk of electric shock to persons.

**CAUTION**  
RISK OF ELECTRIC SHOCK  
DO NOT OPEN

**CAUTION:**  
TO PREVENT THE RISK OF ELECTRIC SHOCK, DO NOT REMOVE COVER (OR BACK). NO USER-SERVICEABLE PARTS INSIDE. REFER SERVICING TO QUALIFIED SERVICE PERSONNEL.





The exclamation point within an equilateral triangle is intended to alert the user to the presence of important operating and maintenance (servicing) instructions in the literature accompanying the appliance.

D3-4-2-1-1\_En-A

Replacement and mounting of an AC plug on the power supply cord of this unit should be performed only by qualified service personnel.

### IMPORTANT: THE MOULDED PLUG

This appliance is supplied with a moulded three pin mains plug for your safety and convenience. A 5 amp fuse is fitted in this plug. Should the fuse need to be replaced, please ensure that the replacement fuse has a rating of 5 amps and that it is approved by ASTA or BSI to BS1362.

Check for the ASTA mark  or the BSI mark  on the body of the fuse.

If the plug contains a removable fuse cover, you must ensure that it is refitted when the fuse is replaced. If you lose the fuse cover the plug must not be used until a replacement cover is obtained. A replacement fuse cover can be obtained from your local dealer.

**If the fitted moulded plug is unsuitable for your socket outlet, then the fuse shall be removed and the plug cut off and disposed of safely. There is a danger of severe electrical shock if the cut off plug is inserted into any 13 amp socket.**

If a new plug is to be fitted, please observe the wiring code as shown below. If in any doubt, please consult a qualified electrician.

IMPORTANT: The wires in this mains lead are coloured in accordance with the following code:  
Blue : Neutral    Brown : Live

As the colours of the wires in the mains lead of this appliance may not correspond with the coloured markings identifying the terminals in your plug, proceed as follows :

- The wire which is coloured BLUE must be connected to the terminal which is marked with the letter **N** or coloured BLACK.
- The wire which is coloured BROWN must be connected to the terminal which is marked with the letter **L** or coloured RED.

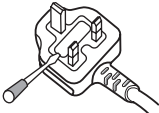

**How to replace the fuse:** Open the fuse compartment with a screwdriver and replace the fuse.

D3-4-2-1-2-2\_B\_En

**Operating Environment**  
Operating environment temperature and humidity:  
+5 °C – +35 °C (+41 °F – +95 °F); less than 85 %RH  
(cooling vents not blocked)

Do not install this unit in a poorly ventilated area, or in locations exposed to high humidity or direct sunlight (or strong artificial light)

D3-4-2-1-7c\_A\_En

**WARNING**  
**To prevent a fire hazard, do not place any naked flame sources (such as a lighted candle) on the equipment.**

D3-4-2-1-7a\_A\_En

**WARNING**  
*Before plugging in for the first time, read the following section carefully.*

**The voltage of the available power supply differs according to country or region. Be sure that the power supply voltage of the area where this unit will be used meets the required voltage (e.g., 230V or 120V) written on the rear panel.**

D3-4-2-1-4\_A\_En

**CAUTION**  
The POWER switch on this unit will not completely shut off all power from the AC outlet. Since the power cord serves as the main disconnect device for the unit, you will need to unplug it from the AC outlet to shut down all power. Therefore, make sure the unit has been installed so that the power cord can be easily unplugged from the AC outlet in case of an accident. To avoid fire hazard, the power cord should also be unplugged from the AC outlet when left unused for a long period of time (for example, when on vacation).

D3-4-2-2-2a\_A\_En

**WARNING**  
**This equipment is not waterproof. To prevent a fire or shock hazard, do not place any container filled with liquid near this equipment (such as a vase or flower pot) or expose it to dripping, splashing, rain or moisture.**

D3-4-2-1-3\_A\_En

**VENTILATION CAUTION**  
**When installing this unit, make sure to leave space around the unit for ventilation to improve heat radiation (at least 5 cm at rear, and 3 cm at each side).**

**WARNING**  
**Slots and openings in the cabinet are provided for ventilation to ensure reliable operation of the product, and to protect it from overheating. To prevent fire hazard, the openings should never be blocked or covered with items (such as newspapers, table-cloths, curtains) or by operating the equipment on thick carpet or a bed.**

D3-4-2-1-7b\_A\_En

This product complies with the Low Voltage Directive (73/23/EEC, amended by 93/68/EEC), EMC Directives (89/336/EEC, amended by 92/31/EEC and 93/68/EEC).

D3-4-2-1-9a\_En

**POWER-CORD CAUTION**  
Handle the power cord by the plug. Do not pull out the plug by tugging the cord and never touch the power cord when your hands are wet as this could cause a short circuit or electric shock. Do not place the unit, a piece of furniture, etc., on the power cord, or pinch the cord. Never make a knot in the cord or tie it with other cords. The power cords should be routed such that they are not likely to be stepped on. A damaged power cord can cause a fire or give you an electrical shock. Check the power cord once in a while. When you find it damaged, ask your nearest PIONEER authorized service center or your dealer for a replacement.

5002\_En

# CAUTIONS REGARDING HANDLING

## Location

**Install the unit in a well-ventilated location where it will not be exposed to high temperatures or humidity.**

- Do not install the unit in a location which is exposed to direct rays of the sun, or near stoves or radiators. Excessive heat can adversely affect the cabinet and internal components. Installation of the unit in a damp or dusty environment may also result in a malfunction or accident. (Avoid installation near cookers etc., where the unit may be exposed to oily smoke, steam or heat.)
- When the unit is used inside a carrying case or DJ booth, separate it from the walls or other equipment to improve heat radiation.

## Cleaning the Unit

- Use a polishing cloth to wipe off dust and dirt.
- When the surfaces are very dirty, wipe with a soft cloth dipped in some neutral cleanser diluted five or six times with water and wrung out well, then wipe again with a dry cloth. Do not use furniture wax or cleaners.
- Never use thinners, benzene, insecticide sprays or other chemicals on or near this unit, since these will corrode the surfaces.

# CONTENTS

|                                   |   |
|-----------------------------------|---|
| CAUTIONS REGARDING HANDLING ..... | 2 |
| SPECIFICATIONS .....              | 3 |
| FEATURES .....                    | 3 |

## BEFORE USING

|                                    |   |
|------------------------------------|---|
| CONNECTIONS .....                  | 4 |
| CONNECTION PANEL .....             | 4 |
| CONNECTING INPUTS .....            | 5 |
| CONNECTING OUTPUTS .....           | 5 |
| CONNECTING THE POWER CORD .....    | 5 |
| NAMES AND FUNCTIONS OF PARTS ..... | 6 |

## OPERATIONS

|                              |    |
|------------------------------|----|
| MIXER OPERATIONS .....       | 8  |
| BASIC OPERATIONS .....       | 8  |
| FADER START FUNCTION .....   | 9  |
| EFFECT FUNCTIONS .....       | 10 |
| TYPES OF BEAT EFFECTS .....  | 10 |
| PRODUCING BEAT EFFECTS ..... | 11 |
| IN-LOOP SAMPLER .....        | 11 |
| EFFECT PARAMETERS .....      | 12 |

## OTHER

|                       |    |
|-----------------------|----|
| TROUBLESHOOTING ..... | 13 |
| BLOCK DIAGRAM .....   | 76 |

# SPECIFICATIONS

## 1. General

|                             |                                    |
|-----------------------------|------------------------------------|
| Power source .....          | AC 220 V to 240 V, 50 Hz/60 Hz     |
| Power consumption .....     | 13 W                               |
| Operating temperature ..... | +5 °C to +35 °C                    |
| Operating humidity .....    | 5 % to 85 % (without condensation) |
| Weight .....                | 3.2 kg                             |
| Maximum dimensions .....    | 223 (W) × 304.7 (D) × 106.6 (H) mm |

## 2. Audio section

|                                       |  |
|---------------------------------------|--|
| Sampling rate .....                   | 96 kHz   |
| A/D, D/A converter .....              | 24 bits  |
| Frequency response                    |  |
| LINE .....                            | 20 Hz to 20 kHz  |
| MIC .....                             | 20 Hz to 20 kHz  |
| PHONO .....                           | 20 Hz to 20 kHz (RIAA)                                   |
| S/N ratio (at rated output)           |  |
| LINE .....                            | 97 dB  |
| PHONO .....                           | 82 dB  |
| MIC .....                             | 78 dB  |
| Distortion (LINE-MASTER OUT) .....    | 0.007 %  |
| Input level/ Impedance                |  |
| PHONO .....                           | -52 dBu/47 kΩ  |
| MIC 1, MIC 2 .....                    | -52 dBu/47 kΩ  |
| CD, LINE .....                        | -12 dBu/47 kΩ  |
| Output Level/Impedance                |  |
| MASTER OUT .....                      | +2 dBu/10 kΩ   |
| PHONES .....                          | + 2 dBu/32 Ω   |
| Crosstalk (LINE) .....                | 78 dB  |
| Channel equalizer response (Isolater) |  |
| HI .....                              | +9 dB to -∞ (13 kHz)                                     |
| MID .....                             | +9 dB to -∞ (1 kHz)                                      |
| LOW .....                             | +9 dB to -∞ (70 Hz)                                      |
| Microphone equalizer response         |  |
| HI .....                              | -12 dB (full counterclockwise) to 0 dB (center) (10 kHz) |
| LOW .....                             | -12 dB (full clockwise) to 0 dB (center) (100 Hz)        |

## 3. Input/output connector systems

|                                   |   |
|-----------------------------------|---|
| PHONO/LINE input connectors       |   |
| RCA pin jacks .....               | 2 |
| CD input connectors               |   |
| RCA pin jacks .....               | 2 |
| MIC/AUX input connectors          |   |
| Phone jacks (Ø6.3 mm) .....       | 2 |
| MASTER output connectors          |   |
| RCA pin jacks .....               | 2 |
| PHONES connectors                 |   |
| Stereo phone jack (Ø6.3 mm) ..... | 1 |
| CONTROL connectors                |   |
| Mini-phone jacks (Ø3.5 mm) .....  | 2 |

## 4. Accessories

|                              |   |
|------------------------------|---|
| Operating Instructions ..... | 1 |
| Power cord .....             | 1 |

Specifications and appearance are subject to change without notice.

# FEATURES

### ① Designed for high sound quality

Analog signals are sampled at 96 kHz/24-bit, comparable to professional performance levels. Mixing is performed with the same type of 32-bit DSP as used in the **DJM-1000** and **DJM-800**, thus eliminating any loss in fidelity, and producing clear and powerful club sound optimally suited for DJ play.

### ② 3-band equalizer with kill function

Equalizer functions are provided for each of the three bandwidths **HI**, **MID**, and **LOW**, and a kill function is provided to drop the attenuation level to -∞.

### ③ Wide variety of effects

#### 1) Beat effects

The "beat effects" so popular on the **DJM-600** have been given further evolution. Effects can be applied in linkage to the **BPM (Beats Per Minute)** count, thus allowing the production of a variety of sounds. Some of the effects include delay, echo, filter, flanger, phaser, robot, and roll.

#### 2) Beat select buttons

Automatically set the effect time linked to the BPM. Allows selection of desired BPM for synchronizing beat effects.

#### 3) IN-LOOP sampler

Detects the current track's BPM and records up to 5 of 4-beat sources in banks, and plays a loop in time with the track's BPM.

### ④ 2 MIC input, AUX switching

Equipped with 2 MIC input jacks that can be switched to AUX, allowing use as a third LINE input.

### ⑤ Auto talk-over

The auto talk-over function automatically reduces track volume when microphone input is detected.

### ⑥ Other functions

- A control cable can be used to connect the unit to a Pioneer DJ CD player, thus allowing playback to be linked to operation of the fader ("fader start play").
- "Fader curve adjustment" function allows modification of the cross fader curves.
- "Auto BPM counter" provides visual representation of a track's tempo.
- Monitor auto assignment function can be used to assign channel inputs and master outputs to the left and right channels of monitor headphones.
- Full lineup of input/output systems. Provided with two each of CD and LINE/PHONO (MM type) inputs and two microphone inputs for a total of six input systems, together with two output systems.

# CONNECTIONS

## CONNECTION PANEL

Rear panel

Front panel

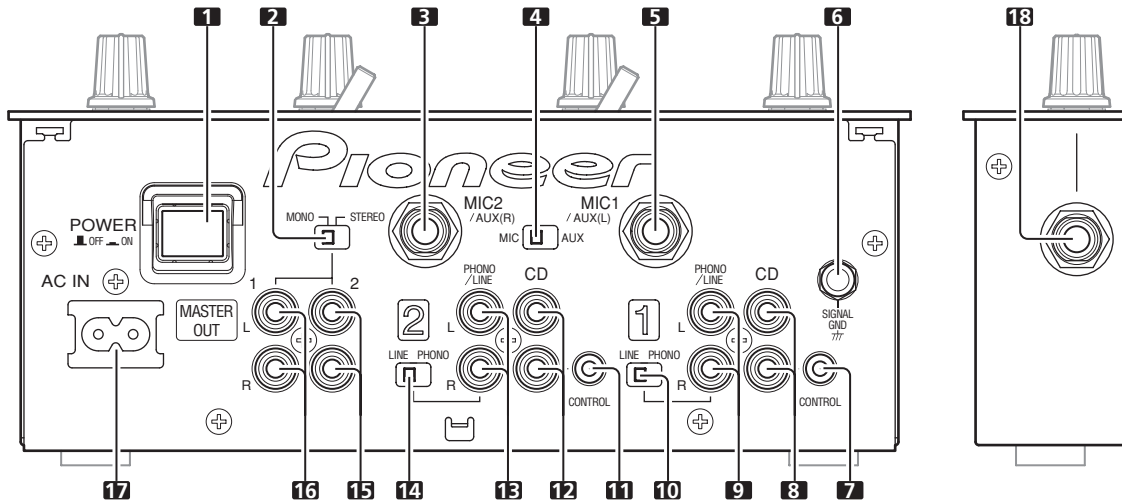

**1. POWER switch**

**2. STEREO/MONO selector switch**

When switch is set to the [MONO] position, master output is in monaural.

**3. MIC2/AUX(R) input connector**

Ø6.3 mm phone-type input connector. Use for microphone input, or for right (R) channel of component with line level output.

**4. MIC/AUX input selector switch**

When this switch is set to [AUX], the MIC1 and MIC2 input connectors function as AUX(L) and AUX(R) input connectors.

**5. MIC1/AUX(L) input connector**

Ø6.3 mm phone-type input connector. Use for microphone input, or for left (L) channel of component with line level output.

**6. Signal grounding terminal (SIGNAL GND)**

Use to connect ground wires from analog players. This is not a safety grounding terminal.

**7. Channel 1 CONTROL connector**

Ø3.5 mm mini-phone type connector. Connect to control connector of the DJ CD player connected to channel 1 inputs. When this connection is made, the DJ mixer's fader lever can be used to perform fader start play and back cue on the channel 1 DJ CD player.

**8. Channel 1 CD input connectors (CD)**

RCA type line level input connectors. Use to connect a DJ CD player or other component with line level output.

**9. Channel 1 PHONO/LINE input connectors**

RCA type phono level (for MM cartridge) or line level input connectors. Select function using channel 1 PHONO/LINE selector switch.

**10. Channel 1 PHONO/LINE selector switch**

Use to select function of channel 1 PHONO/LINE input connectors.

**11. Channel 2 CONTROL connector**

Ø3.5 mm mini-phone type connector. Connect to control connector of the DJ CD player connected to channel 2 inputs. When this connection is made, the DJ mixer's fader lever can be used to perform fader start play and back cue on the channel 2 DJ CD player.

**12. Channel 2 CD input connectors (CD)**

RCA type line level input connectors. Use to connect a DJ CD player or other component with line level output.

**13. Channel 2 PHONO/LINE input connectors**

RCA type phono level (for MM cartridge) or line level input connectors. Select function using channel 2 PHONO/LINE selector switch.

**14. Channel 2 PHONO/LINE selector switch**

Use to select function of channel 2 PHONO/LINE input connectors.

**15. MASTER OUT 2 output connectors**

RCA type unbalanced output.

**16. MASTER OUT 1 output connectors**

RCA type unbalanced output.

**17. Power inlet (AC IN)**

Use the accessory power cord to connect to an AC power outlet of the proper voltage.

**18. Headphones jack (PHONES)**

Use to connect stereo headphones equipped with Ø6.3 mm stereo headphones plug.

Always turn off the power switch and disconnect the power plug from its outlet when making or changing connections.

## CONNECTING INPUTS

### Pioneer DJ CD players

Connect a DJ CD player's audio output connectors to one of the channel 1 to 2 **CD** input connectors, and connect the player's control cable to the corresponding channel's **CONTROL** connector. Set the connected channel's input selector switch to **[CD]**.

### Analog turntable

To connect an analog turntable, connect the turntable's audio output cable to one of the channel 1 to 2 **PHONO/LINE** input connectors. Set the corresponding channel's **PHONO/LINE** switch to **[PHONO]**, and set the channel's input selector switch to **[PHONO/LINE]**. The DJM-400's **PHONO** inputs support MM cartridges. Connect the turntable's ground wire to the DJM-400's **SIGNAL GND** terminal.

### Connecting other devices with line level output

To use a cassette deck or other CD player, connect the component's audio output connectors to one of the channel 1 to 2 **PHONO/LINE** input connectors. Then set the corresponding channel's **PHONO/LINE** switch to **[LINE]**, and the input selector switch to **[PHONO/LINE]**.

### Microphone

The **MIC1** and **MIC2** jacks can be used to connect microphones with Ø6.3 mm phone plugs. Set **MIC/AUX** switch to **[MIC]** position.

### Auxiliary input connectors

The **MIC1** and **MIC2** jacks can also be used together as a pair of stereo line input connectors to connect a component equipped with line level output connectors. Connect the component's L channel to **MIC1 (AUX(L))** jack and the R channel to the **MIC2 (AUX(R))** jack. Then set the **MIC/AUX** switch to **[AUX]** (this connection requires the use of Ø6.3 mm phone plugs).

### Headphones

The front panel **PHONES** jack can be used to connect headphones with a Ø6.3 mm stereo phone plug.

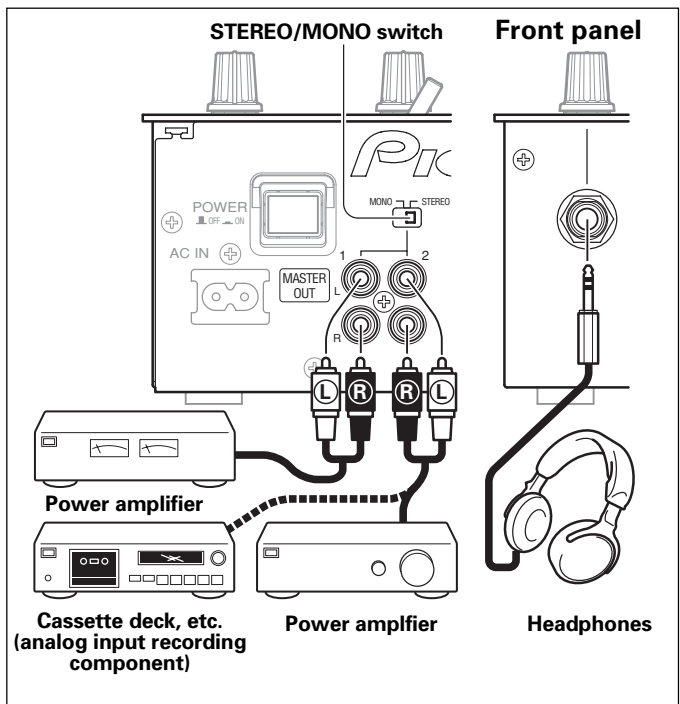

## CONNECTING OUTPUTS

### Master output

This unit is furnished with **MASTER OUT 1** and **MASTER OUT 2** output systems, both of which support the use of RCA plugs. If the unit's **STEREO/MONO** switch is set to **[MONO]**, the master output will be a monaural combination of L+R channels.

## CONNECTING THE POWER CORD

Connect the power cord last.

- After completing all other connections, connect the accessory power cord to the AC inlet on the back of the player, then connect the plug to a standard wall outlet or to the auxiliary power outlet of your amplifier.
- Use only the supplied power cord.

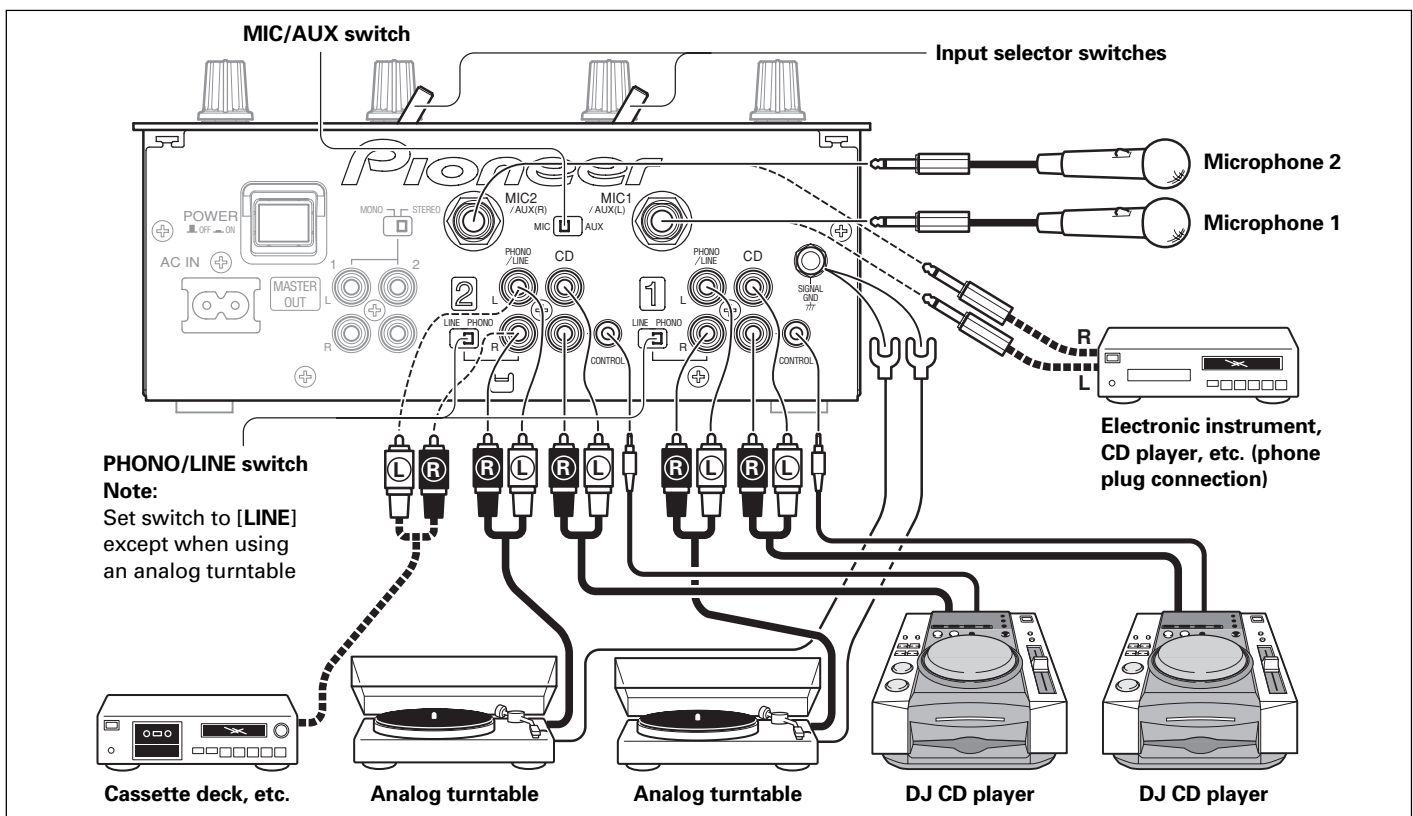

**PHONO/LINE switch**  
**Note:**  
 Set switch to **[LINE]** except when using an analog turntable

English

# NAMES AND FUNCTIONS OF PARTS

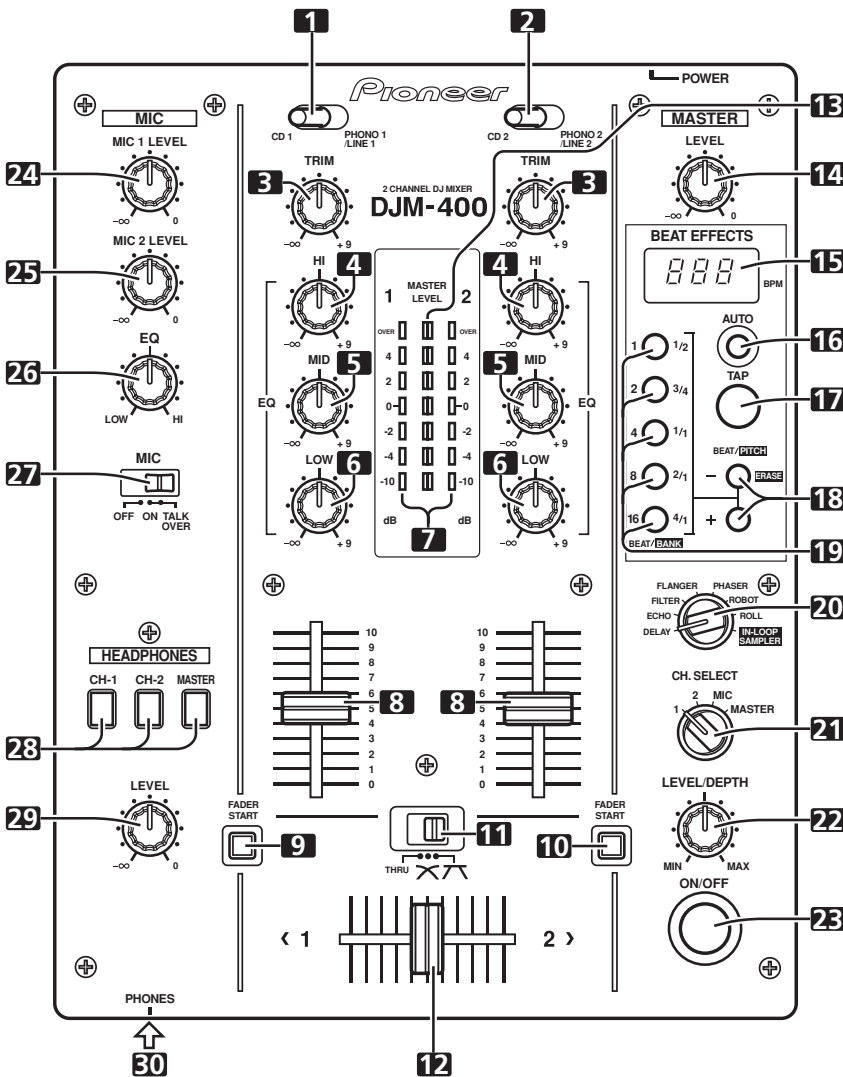

## 1 Channel 1 input selector switch

### CD 1:

The CD input connectors (line level input) are selected.

### PHONO 1/LINE 1:

PHONO/LINE input connectors are selected.

- The connection panel's PHONO/LINE switch is used to switch the function of the channel 1 connectors between phonograph input (analog turntable input) and line input (line level input).

## 2 Channel 2 input selector switch

### CD 2:

The CD input connectors (line level input) are selected.

### PHONO 2/LINE 2:

PHONO/LINE input connectors are selected.

- The connection panel's PHONO/LINE switch is used to switch the function of the channel 2 connectors between phonograph input (analog turntable input) and line input (line level input).

## 3 TRIM adjust dial

Use to adjust the input level for each channel. (Adjustable range:  $-\infty$  to +9 dB, mid-position is about 0 dB)

## 4 Channel equalizer high-range adjust dial (HI)

Use to adjust the treble (high-range) frequency sound for each channel (includes kill function). (Adjustable range:  $-\infty$  to +9 dB)

## 5 Channel equalizer mid-range adjust dial (MID)

Use to adjust the mid-range frequency sound for each channel (includes kill function). (Adjustable range:  $-\infty$  to +9 dB)

## 6 Channel equalizer low-range adjust dial (LOW)

Use to adjust the bass (low-range) frequency sound for each channel (includes kill function). (Adjustable range:  $-\infty$  to +9 dB)

## 7 Channel level indicators

Display the current level for each channel, with 0.6 second peak hold.

## 8 Channel fader levers

Use to adjust sound volumes for each channel. (Adjustable range:  $-\infty$  to 0 dB)

## 9 Channel 1 fader start button/indicator (FADER START)

Pressing this button toggles ON/OFF, the fader start/back cue function for the DJ CD player connected to channel 1. The button lights when set to ON. When set to ON, the operation differs depending on the setting of the cross fader selector switch.

- When the cross fader selector switch is at the left (THRU) position, the function is linked to the operation of the channel fader lever (not linked to cross fader).
- When the cross fader selector switch is at the middle (X) or right (A) position, the function is linked to the cross fader lever (not linked to channel fader).

## 10 Channel 2 fader start button/indicator (FADER START)

Pressing this button toggles ON/OFF, the fader start/back cue function for the DJ CD player connected to channel 2. The button lights when set to ON. When set to ON, the operation differs depending on the setting of the cross fader selector switch.

- When the cross fader selector switch is at the left (THRU) position, the function is linked to the operation of the channel fader lever (not linked to cross fader).

- When the cross fader selector switch is at the middle (X) or right (A) position, the function is linked to the cross fader lever (not linked to channel fader).

## 11 Cross fader selector switch

Select whether or not to use the cross fader, and to select from two types of curve response.

- When the switch is set to left (THRU) position, the cross fader is disabled, and the channel fader output is mixed without passing through the cross fader.
- When this switch is set to the center (X) position, the cross fader is enabled, and a slowly rising curve response is selected.
- When set to the right position (A), the cross fader is enabled, and a rapidly rising curve response is selected (as soon as the lever leaves the [< 1] side, the [2 >] sound is heard).

## 12 Cross fader lever

Outputs channel 1 and channel 2 sounds in accordance with cross fader curve response selected with the cross fader selector switch. The cross fader function is disabled when the cross fader selector switch is set to the [THRU] position.

## 13 Master level indicators (MASTER LEVEL)

These indicators show the master output level in a monaural display. Each indicator has a 0.6 second peak hold.

## 14 Master output level dial (MASTER LEVEL)

Use to adjust the master output level. (adjustable range:  $-\infty$  to 0 dB)



**Beat effect section**

**15 BPM display**

Displays the current track tempo as Beats Per Minute (BPM).

- The display flashes during BPM calculation and when BPM cannot be calculated.

**16 BPM measuring mode button/indicator (AUTO)**

Each time the button is pressed, the BPM measuring mode alternates as follows:

**AUTO mode:**

The **AUTO** button lights and the BPM is calculated automatically.

This is the default mode whenever power is first turned on.

**TAP mode (manual input):**

The **AUTO** button does not light, and BPM is input manually by using the **TAP** button.

**17 TAP button**

The BPM is calculated from the intervals at which the **TAP** button is struck. If the **TAP** button is tapped in the **AUTO** mode, the mode automatically switches to the **TAP** mode (manual input).

**18 Beat select buttons (BEAT/PITCH -, +)**

+ (Beat up): Doubles the calculated BPM.

- (Beat down): Halves the calculated BPM.

- If one of the **BEAT/PITCH** buttons (-, +) is pressed while holding the **TAP** button depressed, the BPM can be changed (40 to 999, in 1-step increments).

During in-loop sampler play, the loop play speed is changed.

+ (Beat up): Play speed becomes faster while button is pressed.

- (Beat down): Play speed becomes slower while button is pressed.

**19 Beat select/bank buttons/indicators (BEAT 1 (1/2), 2 (3/4), 4 (1/1), 8 (2/1), 16 (4/1) / BANK)**

Use to select the beat for synchronizing effects (P.11)

The selected button lights.

During in-loop sampler play, the buttons function as bank buttons to record samples of the music (P. 12).

- If the **BEAT/BANK** button is pressed while holding the **ERASE (BEAT/PITCH-)** button depressed, the music sample recorded in the **BEAT/BANK** button will be erased.

**20 Effect selector (DELAY/ECHO/FILTER/FLANGER/ PHASER/ROBOT/ROLL/IN-LOOP SAMPLER)**

Use to select desired type of effect (P. 10 to 12).

**21 Effect channel selector (CH. SELECT 1/2/MIC/MASTER)**

Use to select the channel to which beat effects are applied (P. 11).

When [**MIC**] is selected, effects are applied to both microphone 1 and microphone 2.

**22 Effect parameter dial (LEVEL/DEPTH)**

Adjusts the quantitative parameters for selected beat effect (P. 11 to 12)

**23 Effect button/indicator (ON/OFF)**

Sets selected beat effects ON/OFF (P. 11).

When effects are disabled (OFF), the button lights. When effects are enabled (ON), the button flashes. Whenever power is first turned ON, effects default to OFF.

**Microphone input control**

**24 Microphone 1 level control dial (MIC 1 LEVEL)**

Use to adjust the volume of microphone 1. (Adjustable range  $-\infty$  to 0 dB)

When the connection panel's **MIC/AUX** switch is set to [**AUX**], this dial adjusts the sound volume for the left channel (**AUX(L)**).

**25 Microphone 2 level control dial (MIC 2 LEVEL)**

Use to adjust the volume of microphone 2. (Adjustable range  $-\infty$  to 0 dB)

When the connection panel's **MIC/AUX** switch is set to [**AUX**], this dial adjusts the sound volume for the right channel (**AUX(R)**).

**26 Microphone equalizer control dial (EQ)**

Use to adjust the tone of microphones 1 and 2. When rotated fully clockwise, attenuation of low-range sound is maximized. When rotated fully counterclockwise, attenuation of high-range sound is maximized. (Adjustable range 0 dB to -12 dB)

**27 Microphone function selector switch (MIC)**

**OFF:**

No microphone sound is output.

**ON:**

Microphone sound is output normally.

**TALK OVER:**

Microphone sound is output; when sound is input to a connected microphone, the **TALK OVER** function operates and all sound other than that from the microphone is attenuated by 20 dB.

**Headphones output section**

**28 Headphone cue button/indicator (CH-1, CH-2, MASTER)**

Press the button for the source you wish to monitor with headphones. When a button is OFF, its indicator lights dimly; when ON, the button indicator lights brightly (P. 8).

When the [**ECHO**] effect is selected, the effect is not applied to headphone outputs if headphone cue button **CH-1** or **CH-2** are set to ON.

**29 Headphones level adjust dial (LEVEL)**

Adjusts the output level of the headphones jack. (Adjustable range:  $-\infty$  to 0 dB).

**30 Headphones jack (PHONES)**

Located on the unit's front panel.

# MIXER OPERATIONS

## BASIC OPERATIONS

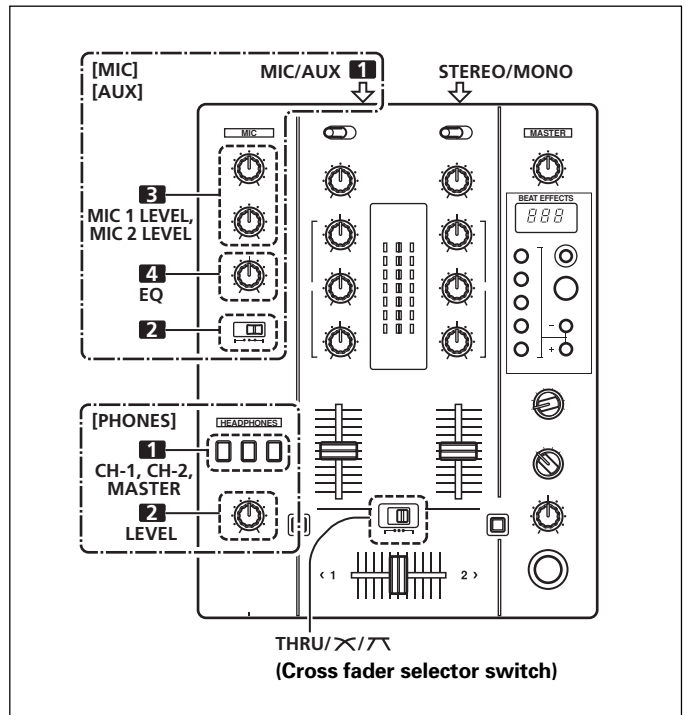
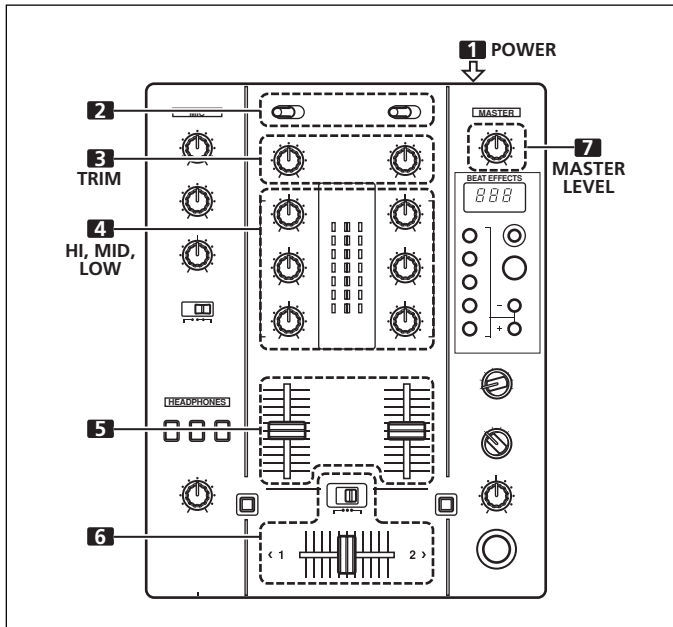

1. Set rear panel **POWER** switch to **ON**.
2. Set the input selector switch for the desired channel to **choose the connected component**.
  - The function of the **PHONO/LINE** input connectors is set using the **PHONO/LINE** switch on the connection panel.
3. Use the **TRIM** dial to adjust the input level.
4. Use the channel equalizer dials (**HI, MID, LOW**) to adjust the tone.
5. Use the channel fader lever to adjust the sound volume of the selected channel.
6. To use the cross fader on the selected channel, set the cross fader selector switch to either the middle position ( $\times$ ) or the right position ( $\searrow$ ), then operate the cross fader lever.
  - When not using the cross fader, set the cross fader selector switch to [**THRU**].
7. Use the **MASTER LEVEL** dial to adjust the overall sound volume.

### [Selecting Stereo or Monaural]

When the connection panel's **STEREO/MONO** switch is set to [**MONO**], the master output becomes a monaural combination of L+R channels.

### [Microphone Input]

1. Set the connection panel's **MIC/AUX** switch to [**MIC**].
2. Set the **MIC** switch to [**ON**] or [**TALK OVER**].
  - When the switch is set to [**TALK OVER**], if sounds of over -15 dB are detected by the microphone, the output for all sound sources other than the microphone is attenuated by 20 dB.
3. Use the **MIC 1 LEVEL** dial to adjust the sound volume of **MIC 1**, and the **MIC 2 LEVEL** dial to adjust the sound volume of **MIC 2**.
4. Use the microphone equalizer dial (**EQ**) to adjust the tone of the microphone sound.
  - The microphone equalizer function operates simultaneously on microphones 1 and 2.

### [Auxiliary Input]

1. Set the connection panel's **MIC/AUX** switch to [**AUX**].
  - The **MIC1** input connector functions as **AUX(L)** input, and the **MIC2** input connector functions as **AUX(R)** input.
2. Set the **MIC** switch to [**ON**] or [**TALK OVER**].
  - When the switch is set to [**TALK OVER**], if a sound is input to the **AUX** connectors, the output for all sources other than the **AUX** input is attenuated by 20 dB.
3. Use the **MIC 1 LEVEL** dial to adjust the sound from the **L** channel, and **MIC 2 LEVEL** dial to adjust the sound from the **R** channel.
4. Use the microphone equalizer dial (**EQ**) to adjust sound tone.

### [Headphones Output]

1. Use the headphones cue button (**CH-1, CH-2, MASTER**) to select the source to be output to the headphones.
  - The selected source button lights brightly.

#### [Relationship of headphones cue button and headphones output]

| Headphone cue button |           |           | Headphones Output     |                 |
|----------------------|-----------|-----------|-----------------------|-----------------|
| CH-1                 | CH-2      | MASTER    | L channel             | R channel       |
| <b>ON</b>            | OFF       | OFF       | CH-1(L)               | CH-1(R)         |
| OFF                  | <b>ON</b> | OFF       | CH-2(L)               | CH-2(R)         |
| OFF                  | OFF       | <b>ON</b> | MASTER(L)             | MASTER(R)       |
| <b>ON</b>            | <b>ON</b> | OFF       | CH-1(L)+CH-2(L)       | CH-1(R)+CH-2(R) |
| <b>ON</b>            | OFF       | <b>ON</b> | CH-1(MONO)            | MASTER(MONO)    |
| OFF                  | <b>ON</b> | <b>ON</b> | CH-2(MONO)            | MASTER(MONO)    |
| <b>ON</b>            | <b>ON</b> | <b>ON</b> | CH-1(MONO)+CH-2(MONO) | MASTER(MONO)    |

2. Use the **LEVEL** dial to adjust the headphones sound level.

### [Selecting the Cross Fader Curve]

The sound volume response to fader lever operation can be set to one of two characteristic curves.

- Use the cross fader selector switch to select the desired **cross fader response curve**.
  - At the center position ( $\times$ ), the curve operates to produce an even, neutral rise throughout the cross fader's movement.
  - At the right position ( $\searrow$ ), the curve operates to produce a rapid rise with the cross fader's movement (sound from [**2 >**] is produced as soon as the lever leaves side [**< 1**]).
  - The curve settings operate the same on both sides [**< 1**] and [**2 >**].



## FADER START FUNCTION

By connecting the optional Pioneer DJ CD Player control cable, the channel fader and cross fader can be used to start CD playback. When the mixer's channel fader lever or cross fader lever are moved, the CD player is released from the pause mode and automatically – and instantly – begins playback of the selected track. Also, when the fader lever is returned to its original position, the CD player returns to its cue point (back cue), thus allowing “sampler” type play.

### Cross fader start play and back cue play

When the CD player assigned to channel 1 is set to standby at a cue point, moving the cross fader lever from the right (2) side toward the left (1) side, automatically starts play on the channel 1 CD player. When the cross fader lever reaches the left (1) side, the CD player assigned to channel 2 goes to back cue (returns to cue point). Also, when the CD player assigned to channel 2 is set to standby at a cue point, moving the cross fader lever from the left (1) side to the right (2) side, automatically starts playback on the channel 2 CD player. When the cross fader lever reaches the right (2) side, the channel 1 CD player goes to back cue (returns to cue point).

\* The back cue is performed even if the input selector switch is not set to [CD].

### [Using the Channel Fader to Start Playback]

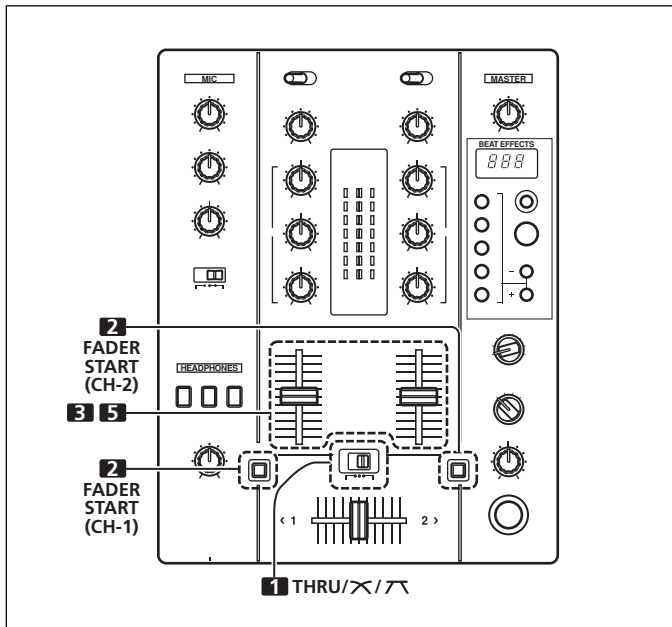

1. Set the cross fader selector switch to the left (THRU) position.
2. Press the FADER START button for the channel (1 to 2) connected to the CD player you wish to control.
  - The button for the selected channel lights.
3. Set the channel fader lever to its lowest position.
4. Set the CD player to the desired cue point, and engage cue point standby.
  - If a cue point has already been set, it is not necessary to set the CD player to standby at the cue point.
5. At the instant you wish to start playback, move the channel fader lever.
  - CD player begins playback.
  - After playback has begun, if the channel fader lever is returned to its minimum position, the CD player returns to the cue point and reenters standby mode (back cue).

\* If the cross fader selector switch is set to a position other than [THRU], the cross fader control is enabled and channel fader cannot be used for control.

### [Using the Cross Fader to Start Playback]

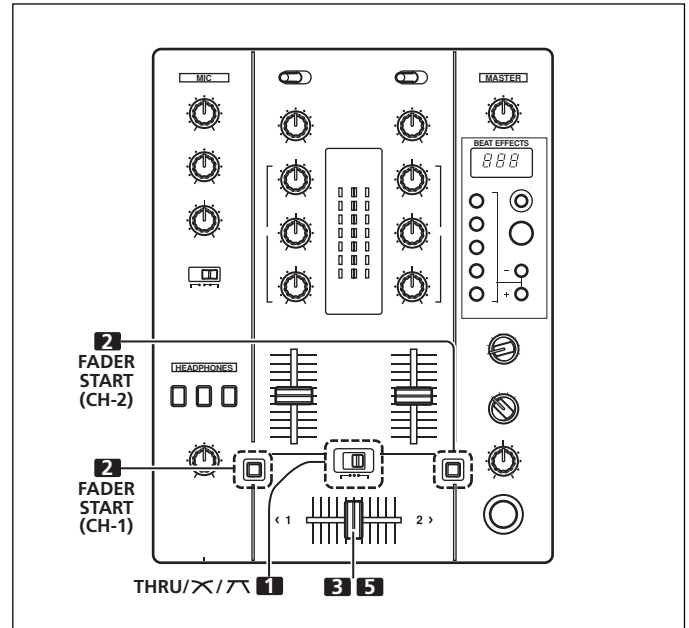

1. Set the cross fader selector switch to the middle (X) or the right (7) position.
2. Press the FADER START button for the channel (1 to 2) connected to the CD player you wish to control.
  - The button for the selected channel lights.
3. Set the cross fader lever fully to the opposite side from the channel you wish to start.
4. Set the CD player to the desired cue point, and engage cue point standby.
  - If a cue point has already been set, it is not necessary to set the CD player to standby at the cue point.
5. At the instant you wish to start playback, move the cross fader lever.
  - CD player begins playback.
  - After playback has begun, if the cross fader lever is moved fully to the side opposite from its start, the CD player assigned to the opposite side channel will return to the cue point and enter standby mode (back cue).

\* If the cross fader selector switch is set to [THRU], channel fader operation is enabled, and the cross fader cannot be used to control playback.

# EFFECT FUNCTIONS

This unit is equipped with a total of 8 basic effects using beat effects and in-loops linked to the BPM. By changing the parameters for each effect, a wide variety of new effects can be produced. By using the **BEAT/BANK** buttons to set the time parameters, an even wider assortment of beat effects can be produced.

## TYPES OF BEAT EFFECTS

### 1. DELAY (One repeat sound)

This function allows a delay sound with beat of 1/2, 3/4, 1/1, 2/1 or 4/1 to be added quickly and simply. For example, When a 1/2 beat delay sound is added, four beats become eight beats. Also, by adding a 3/4 beat delay sound, the rhythm becomes syncopated.

#### Example

Original  
(4 beats)



1/2 delay  
(8 beats)

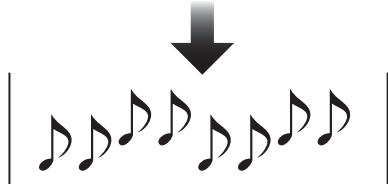

### 2. ECHO (Multiple repeat sounds)

This function allows an echo sound with beat of 1/2, 3/4, 1/1, 2/1 or 4/1 to be added quickly and simply. For example, when a 1/1 beat echo sound is used to cutoff the input sound, a sound in synch with the beat is repeated together with fadeout.

Also, by adding a 1/1 beat echo to the microphone, the microphone sound repeats in synch with the music beat.

If a 1/1 beat echo is applied to the vocal portion of a track, the song takes on an effect reminiscent of a "round".

#### Example

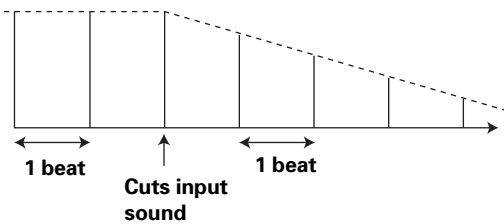

### 3. FILTER

In units of 1/1, 2/1, 4/1, 8/1 or 16/1 beat, the filter frequency is moved, greatly changing the sound coloration.

#### Example

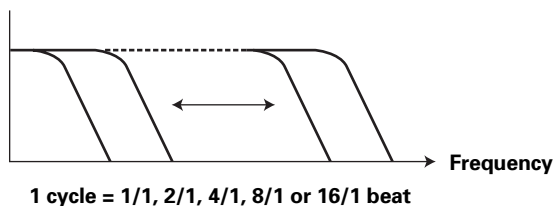

### 4. FLANGER

In units of 1/1, 2/1, 4/1, 8/1 or 16/1 beat, 1 cycle of flanger effect is produced quickly and easily.

#### Example

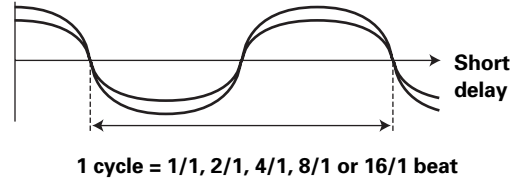

### 5. PHASER

In units of 1/1, 2/1, 4/1, 8/1 or 16/1 beat, 1 cycle of phaser effect is produced quickly and easily.

#### Example

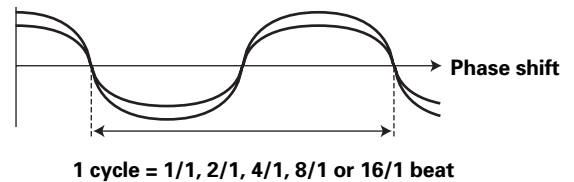

### 6. ROBOT

Generates a sound effect resembling that produced by a robot.

### 7. ROLL

Sounds of 1/2, 3/4, 1/1, 2/1 or 4/1 beat are recorded and output repetitively.

#### Example

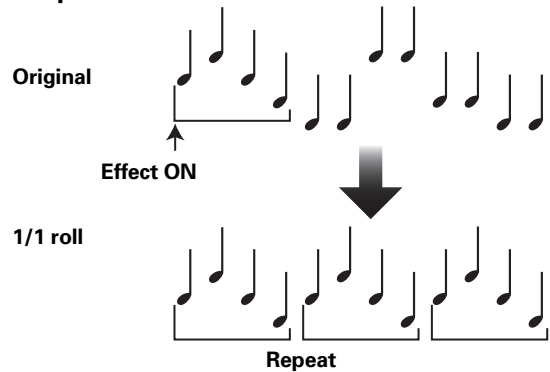

## PRODUCING BEAT EFFECTS

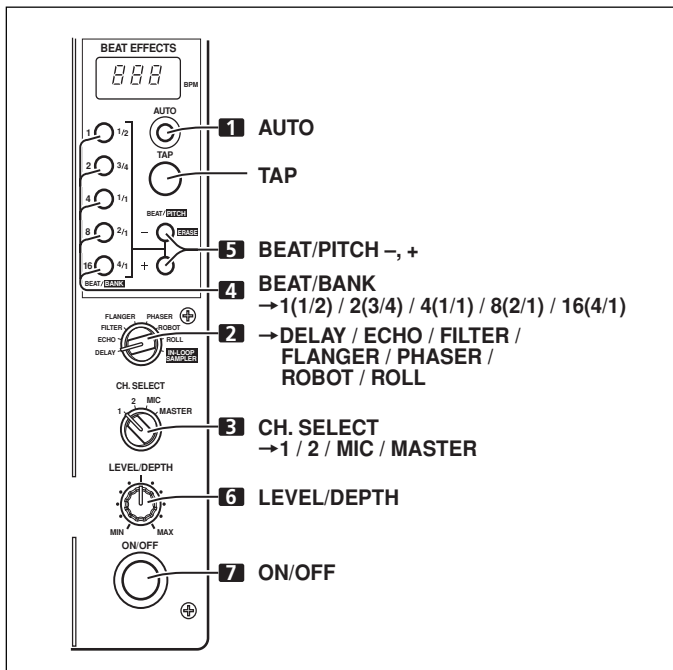

Beat effects allow the instant setting of effect times in synch with the BPM (beats per minute), thus allowing the production of a wide variety of effects in synch with the current rhythm, even during live performances.

### 1. Press the AUTO button to set the Beats Per Minute (BPM = track tempo) measuring mode.

**AUTO:** The AUTO button lights, and the BPM of the input sound is measured automatically.

**TAP:** The BPM is input manually by tapping on the TAP button. The AUTO button indicator does not light.

- Whenever power is first turned ON, the function defaults to the [AUTO] mode.
- In the event the track's BPM cannot be detected automatically, the display's BPM counter will flash.
- The effective range in the AUTO mode is 70 to 180 BPM. **It may not be possible to measure some tracks accurately.** In this case, use the TAP mode for manual BPM input.

#### [Using the TAP Button for Manual BPM Input]

If the TAP button is tapped two times or more in synch with beat (1/4 notes), the BPM will be recorded as the average value recorded during that interval.

- When BPM mode is set to [AUTO], tapping the TAP button will cause the BPM mode to change to the TAP mode, and the interval at which the TAP button is pressed will be measured.
- When the BPM is set via the TAP button, the beat multiple becomes "1/1" or "4/1" (depending on the effect selected), and the time for 1 beat (1/4 notes) or 4 beats will be set as the effect time.

**[Using the BEAT/PITCH buttons for Manual BPM Input]**  
By pressing the BEAT/PITCH buttons (-, +) while holding the TAP button depressed, the BPM can be changed.

- The BPM can be set from 40 to 999 in 1-step increments.

### 2. Set the effect selector to an effect other than [IN-LOOP SAMPLER].

- See P. 10 regarding the various effects.

### 3. Set the effect channel selector to the channel you wish to apply the effect to.

- If [MIC] is selected, the effect will be applied to both microphone 1 and microphone 2.

### 4. Press one of the BEAT/BANK buttons to select the beat to which you wish to synchronize the effect.

- Values can be selected from [1/2, 3/4, 1/1, 2/1, 4/1] or [1, 2, 4, 8, 16]. (The multiple differs depending on the effect. See page 10 for details.)
- The selected button will light.
- The effect time corresponding to the beat's multiple is set automatically.  
Example: When BPM=120  
1/1 = 500 ms  
1/2 = 250 ms  
2/1 = 1 000 ms

### 5. Use the BEAT/PITCH buttons (-, +) to select the beat multiple to which you wish to synchronize the effects.

- When [+ ] is selected, the beat calculated from the BPM is doubled, and when [- ] is pressed, the beat calculated from the BPM is halved.
- When the time parameter lies within the range calculated from the BPM, the BEAT/BANK button corresponding to that value lights. When the parameter falls between two beat values, both BEAT/BANK buttons will flash. When the values is less than 1/2 (1), the 1/2(1) button will flash, and when greater than 4/1 (16), the 4/1(16) button will flash.
- During use of [DELAY], [ECHO], or [ROLL] effects, if the [-, +] buttons are used to shift the multiple, the "3/4" value will be skipped. However, the 3/4 multiple can be selected by pressing the 3/4 button directly.

### 6. Rotate the LEVEL/DEPTH dial to set the quantitative parameter for the selected effect.

- See P. 12 for details regarding the effect of rotating the dial on the parameter.

### 7. Set the ON/OFF button to ON to enable the selected effect.

- Each time the button is pressed, the effect is toggled ON/OFF. (Whenever power is first turned ON, the function defaults to OFF).
- The ON/OFF button flashes when effects are ON.

## IN-LOOP SAMPLER

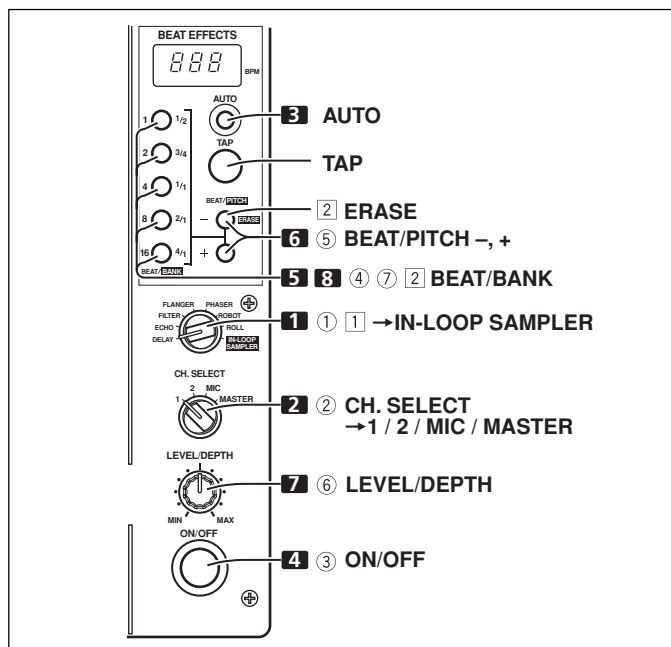

This function detects the current track's BPM, and 4 beat sources are recorded in up to five memory banks, and played as loops in synch with the current track's BPM. Overlapped recording is also possible.

### 1. Set the effect selector to [IN-LOOP SAMPLER].

### 2. Set the effect channel selector to the channel you wish to sample record.

### 3. Measure the BPM.

- Perform step 1 of the section "PRODUCING BEAT EFFECTS" (P. 11).

4. Set the ON/OFF button to ON.
5. At the point you wish to sample record, press one of the non-lighted BEAT/BANK buttons.
  - Lighted BEAT/BANK buttons have already been recorded, and cannot be used again unless their recorded contents are erased.
  - Recording begins automatically when the sound signal from CD player or other component is detected. During recording, the BEAT/BANK button will flash quickly. During recording standby, the button will flash slowly at intervals.
  - When 4 beats of sound at the measured BPM have been recorded, the BEAT/BANK button flashes slowly and loop play is performed.
6. If the beat becomes unsynchronized, press one of the BEAT/PITCH buttons (–, +) to resynchronize the timing of the playback sample to the currently playing track.
  - The playback speed increases while the [+] button is depressed, and decreases while the [–] button is depressed.
7. Rotate the LEVEL/DEPTH dial to adjust the sound balance between source and sample.
8. To stop loop playback, press the corresponding BEAT/BANK button.
  - The BEAT/BANK button indicator will change from slow flashing to steadily lighted.

**[To Playback a Recorded Sample]**

- ① Set the effect selector switch to [IN-LOOP SAMPLER].
- ② Use the effect channel selector to choose the channel for loop playback.
- ③ Set the ON/OFF button to ON.
- ④ Press the BEAT/BANK button containing the sample you wish to play as a loop.
  - The BEAT/BANK buttons with recorded samples are lighted.
  - The selected button will flash slowly and loop play will begin.
- ⑤ If the beat becomes unsynchronized, press one of the BEAT/PITCH buttons (–, +) to resynchronize the timing of the playback sample to the currently playing track.
  - The playback speed increases while the [+] button is depressed, and decreases while the [–] button is depressed.

- ⑥ Rotate the LEVEL/DEPTH dial to adjust the sound balance between source and sample.
- ⑦ To stop loop playback, press the corresponding BEAT/BANK button.
  - The BEAT/BANK button indicator will light steadily.

**[Erasing a Recorded Sample]**

- ① Set the effect selector to [IN-LOOP SAMPLER].
- ② While holding the ERASE (BEAT/PITCH –) button depressed, press the BEAT/BANK button containing the sample you wish to erase.
  - The BEAT/BANK buttons containing recorded samples are lighted.
  - The indicator in the selected BEAT/BANK button will go out and the sample will be erased.

**8. IN-LOOP SAMPLER**

This function allows you to store 4-beat sounds in up to 5 banks, then output them repeatedly.

**Example**

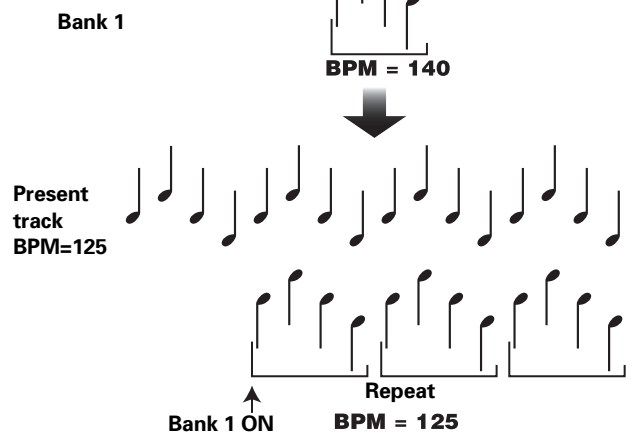

**EFFECT PARAMETERS**

| Name              | BEAT/BANK button parameters  | Parameter 1 (BEAT button)            |  | Parameter 2 (LEVEL/DEPTH dial)  |
|-------------------|--|--------------------------------------|--|---|
|                   |  | Contents                             | Setting Range (unit)                                 |   |
| 1 DELAY           | Sets delay time of 1/2 to 4/1 per 1 beat of BPM time.                                    | Sets delay time.                     | 1 to 8 000 (ms)                                      | Sets balance between original and delay sound.  |
| 2 ECHO            | Sets delay time of 1/2 to 4/1 per 1 beat of BPM time.                                    | Sets delay time.                     | 1 to 8 000 (ms)                                      | Sets balance between original sound and echo sound.   |
| 3 FILTER          | Cycle of cutoff frequency shift is set in unit of 1/1 to 16/1 relative to 1 beat of BPM. | Sets cycle for cutoff time shift.    | 10 to 32 000 (ms)                                    | Amount of effect increases when dial is turned clockwise.   |
| 4 FLANGER         | Cycle of flanger shift is set in units of 1/1 to 16/1 relative to 1 beat of BPM.         | Sets cycle for flanger effect shift. | 10 to 32 000 (ms)                                    | Amount of effect increases when dial is turned clockwise. When dial is turned fully counterclockwise, only original sound is output.        |
| 5 PHASER          | Cycle of phaser effect shift is set in units of 1/1 to 16/1 relative to 1 beat of BPM.   | Sets cycle for phase effect shift.   | 10 to 32 000 (ms)                                    | Amount of effect increases when dial is turned clockwise. When dial is turned fully counterclockwise, only original sound is output.        |
| 6 ROBOT           | Robot sound effects can be set in 7 fixed values from –100 % to +100 %.                  | Set robot sound effect.              | –100, –66, –50, 0, +26, +50, +100 (%) (fixed values) | Amount of effect increases when dial is turned clockwise.   |
| 7 ROLL            | Sets effect time of 1/2 to 4/1 per 1 beat of BPM time.                                   | Sets effect time.                    | 10 to 8 000 (ms)                                     | Sets balance of original sound and ROLL sound. No change is produced when dial is turned toward the right side of the center position.      |
| 8 IN-LOOP SAMPLER | Selects bank for recording/playback of 4 beat source.                                    | —                                    | —  | Sets balance of original sound and recorded sample. No change is produced when dial is turned toward the right side of the center position. |

# TROUBLESHOOTING

Incorrect operations are often mistaken for trouble and malfunctions. If you think there is something wrong with this component, check the points below. Sometimes the trouble may originate from another component. Thus, also check the other electrical appliances also in use.

If the trouble cannot be rectified even after checking the following items, contact your dealer or nearest PIONEER service center.

| Symptom   | Possible Cause  | Remedy   |
|---|---|--|
| No power  | <ul style="list-style-type: none"> <li>The power cord is not connected.</li> </ul>  | <ul style="list-style-type: none"> <li>Connect to power outlet.</li> </ul>   |
| No sound, or sound volume is too low.                                     | <ul style="list-style-type: none"> <li>Input selector switch is set incorrectly.</li> <li><b>PHONO/LINE</b> input selector switch is set incorrectly.</li> <li>Connection cables are connected incorrectly, or connections are loose.</li> <li>Jacks or plugs are dirty.</li> </ul> | <ul style="list-style-type: none"> <li>Set input selector to playback component.</li> <li>Set the <b>PHONO/LINE</b> input selector to the component being played.</li> <li>Connect correctly.</li> <li>Clean soiled jacks/plugs before connecting.</li> </ul>        |
| Sound is distorted.   | <ul style="list-style-type: none"> <li>Master output level is too high.</li> <li>Input level is too high.</li> </ul>  | <ul style="list-style-type: none"> <li>Adjust master output level (<b>MASTER LEVEL</b>) dial.</li> <li>Adjust the <b>TRIM</b> dial so that the input level approaches 0 dB on the channel level indicator.</li> </ul>  |
| Cross fader doesn't work.   | <ul style="list-style-type: none"> <li>Cross fader selector switch is set to <b>[THRU]</b>.</li> </ul>  | <ul style="list-style-type: none"> <li>Correctly set the switch to a setting other than <b>[THRU]</b>.</li> </ul>  |
| Can't perform fader start with CD player.                                 | <ul style="list-style-type: none"> <li>The <b>FADER START</b> button is set to OFF.</li> <li>Rear panel <b>CONTROL</b> jack is not connected to CD player.</li> <li>Only the rear panel <b>CONTROL</b> jack is connected to the CD player.</li> </ul>                               | <ul style="list-style-type: none"> <li>Set the <b>FADER START</b> button to ON.</li> <li>Use a control cable to connect the <b>CONTROL</b> jacks of DJM-400 and CD player.</li> <li>Connect both the <b>CONTROL</b> jacks and <b>CD</b> input connectors.</li> </ul> |
| Effects don't work.   | <ul style="list-style-type: none"> <li>Effect channel selector (<b>CH. SELECT</b>) setting is incorrect.</li> <li>Effect parameter adjust dial (<b>LEVEL/DEPTH</b>) is set to <b>[MIN]</b>.</li> </ul>  | <ul style="list-style-type: none"> <li>Correctly select the channel on which you wish to apply effects.</li> <li>Adjust the effect parameter adjust dial.</li> </ul>   |
| BPM can't be measured.<br>Measured BPM value is incorrect.                | <ul style="list-style-type: none"> <li>Input level is set too high, or too low.</li> <li>BPM may not be correctly measurable with some tracks.</li> </ul>   | <ul style="list-style-type: none"> <li>Adjust the <b>TRIM</b> dial.</li> <li>Strike the <b>TAP</b> button to set BPM manually.</li> </ul>  |
| The measured BPM value is different from the value published with the CD. | <ul style="list-style-type: none"> <li>Some differences may occur due to differences in BPM detection methods.</li> </ul>   | <ul style="list-style-type: none"> <li>No remedy is necessary.</li> </ul>  |

Static electricity or other external interference may cause the unit to malfunction. To restore normal operation, turn the power off and then on again.

Nous vous remercions pour cet achat d'un produit Pioneer.

Nous vous demandons de lire soigneusement ce mode d'emploi; vous serez ainsi à même de faire fonctionner l'appareil correctement.

Après avoir bien lu le mode d'emploi, le ranger dans un endroit sûr pour pouvoir s'y référer ultérieurement.

Dans certains pays ou certaines régions, la forme de la fiche d'alimentation et de la prise d'alimentation peut différer de celle qui figure sur les schémas, mais les branchements et le fonctionnement de l'appareil restent les mêmes. K015 Fr

## IMPORTANT



Ce symbole de l'éclair, placé dans un triangle équilatéral, a pour but d'attirer l'attention de l'utilisateur sur la présence, à l'intérieur du coffret de l'appareil, de "tensions dangereuses" non isolées d'une grandeur suffisante pour représenter un risque d'électrocution pour les êtres humains.

## ATTENTION

DANGER D'ELECTROCUTION  
NE PAS OUVRIR

**ATTENTION:**  
POUR ÉVITER TOUT RISQUE D'ÉLECTROCUTION, NE PAS ENLEVER LE COUVERCLE (NI LE PANNEAU ARRIÈRE). AUCUNE PIÈCE RÉPARABLE PAR L'UTILISATEUR NE SE TROUVE À L'INTÉRIEUR. CONFIER TOUT ENTRETIEN À UN PERSONNEL QUALIFIÉ UNIQUEMENT.



Ce point d'exclamation, placé dans un triangle équilatéral, a pour but d'attirer l'attention de l'utilisateur sur la présence, dans les documents qui accompagnent l'appareil, d'explications importantes du point de vue de l'exploitation ou de l'entretien.

D3-4-2-1-1\_Fr

Si la fiche d'alimentation secteur de cet appareil ne convient pas à la prise secteur à utiliser, la fiche doit être remplacée par une appropriée.

Ce remplacement et la fixation d'une fiche secteur sur le cordon d'alimentation de cet appareil doivent être effectués par un personnel de service qualifié.

En cas de branchement sur une prise secteur, la fiche de coupure peut provoquer une sérieuse décharge électrique. Assurez-vous qu'elle est éliminée correctement après sa dépose.

L'appareil doit être déconnecté en débranchant sa fiche secteur au niveau de la prise murale si vous prévoyez une période prolongée de non utilisation (par exemple avant un départ en vacances).

D3-4-2-1a\_A\_Fr

## AVERTISSEMENT

Cet appareil n'est pas étanche. Pour éviter les risques d'incendie et de décharge électrique, ne placez près de lui un récipient rempli d'eau, tel qu'un vase ou un pot de fleurs, et ne l'exposez pas à des gouttes d'eau, des éclaboussures, de la pluie ou de l'humidité.

D3-4-2-1-3\_A\_Fr

## AVERTISSEMENT

Avant de brancher l'appareil pour la première, lisez attentivement la section suivante.

La tension de l'alimentation électrique disponible varie selon le pays ou la région. Assurez-vous que la tension du secteur de la région où l'appareil sera utilisé correspond à la tension requise (par ex. 230 V ou 120 V), indiquée sur le panneau arrière.

D3-4-2-1-4\_A\_Fr

## AVERTISSEMENT

Pour éviter les risques d'incendie, ne placez aucune flamme nue (telle qu'une bougie allumée) sur l'appareil.

D3-4-2-1-7a\_A\_Fr

## PRÉCAUTION DE VENTILATION

Lors de l'installation de l'appareil, veillez à laisser un espace suffisant autour de ses parois de manière à améliorer la dissipation de chaleur (au moins 5 cm à l'arrière et 3 cm de chaque côté).

## AVERTISSEMENT

Les fentes et ouvertures du coffret sont prévues pour la ventilation, pour assurer un fonctionnement stable de l'appareil et pour éviter sa surchauffe.

Pour éviter les risques d'incendie, ne bouchez jamais les ouvertures et ne les recouvrez pas d'objets, tels que journaux, nappes ou rideaux, et n'utilisez pas l'appareil posé sur un tapis épais ou un lit.

D3-4-2-1-7b\_A\_Fr

## Milieu de fonctionnement

Température et humidité du milieu de fonctionnement :  
De +5 à +35°C (de +41 à +95°F); Humidité relative inférieure à 85% (orifices de ventilation non obstrués)  
N'installez pas l'appareil dans un endroit mal ventilé ou un lieu soumis à une forte humidité ou en plein soleil (ou à une forte lumière artificielle).

D3-4-2-1-7c\_A\_Fr

## ATTENTION

L'interrupteur POWER de cet appareil ne coupe pas complètement celui-ci de sa prise secteur. Comme le cordon d'alimentation fait office de dispositif de déconnexion du secteur, il devra être débranché au niveau de la prise secteur pour que l'appareil soit complètement hors tension. Par conséquent, veillez à installer l'appareil de telle manière que son cordon d'alimentation puisse être facilement débranché de la prise secteur en cas d'accident. Pour éviter tout risque d'incendie, le cordon d'alimentation sera débranché au niveau de la prise secteur si vous prévoyez une période prolongée de non utilisation (par exemple avant un départ en vacances).

D3-4-2-2a\_A\_Fr

Ce produit est conforme à la directive relative aux appareils basse tension (73/23/CEE), à la directive CE relative à la compatibilité électromagnétique (89/336/CEE, amendements 92/31/CEE et 93/68/CEE).

D3-4-2-1-9a\_Fr



Si vous souhaitez vous débarrasser de cet appareil, ne le mettez pas à la poubelle avec vos ordures ménagères. Il existe un système de collecte séparé pour les appareils électroniques usagés, qui doivent être récupérés, traités et recyclés conformément à la législation.

Les habitants des 25 états membres de l'UE, de Suisse et de Norvège peuvent retourner gratuitement leurs appareils électroniques usagés aux centres de collecte agréés ou à un détaillant (si vous rachetez un appareil similaire neuf).

Dans les pays qui ne sont pas mentionnés ci-dessus, veuillez contacter les autorités locales pour savoir comment vous pouvez vous débarrasser de vos appareils.

Vous garantirez ainsi que les appareils dont vous vous débarrassez sont correctement récupérés, traités et recyclés et préviendrez de cette façon les impacts néfastes possibles sur l'environnement et la santé humaine.

## NOTE IMPORTANTE SUR LE CÂBLE D'ALIMENTATION

Tenir le câble d'alimentation par la fiche. Ne pas débrancher la prise en tirant sur le câble et ne pas toucher le câble avec les mains mouillées. Cela risque de provoquer un court-circuit ou un choc électrique. Ne pas poser l'appareil ou un meuble sur le câble. Ne pas pincer le câble. Ne pas faire de noeud avec le câble ou l'attacher à d'autres câbles. Les câbles d'alimentation doivent être posés de façon à ne pas être écrasés. Un câble abîmé peut provoquer un risque d'incendie ou un choc électrique. Vérifier le câble d'alimentation de temps en temps. Contacter le service après-vente PIONEER le plus proche ou le revendeur pour un remplacement.

5002\_Fr

# AVERTISSEMENTS CONCERNANT L'USAGE

## Emplacement

Installez l'appareil dans un endroit bien aéré, où il ne sera pas exposé à de hautes températures ou à l'humidité.

- N'installez pas l'appareil dans un endroit exposé aux rayons de soleil directs, ni à proximité de poêles ou de radiateurs. Le boîtier et les parties internes peuvent être endommagés par de fortes chaleurs. L'installation de l'appareil dans un environnement humide ou poussiéreux peut entraîner un dysfonctionnement ou un accident. (Évitez d'installer l'appareil à proximité de cuisinières etc., où il pourrait être exposé à des fumées grasses, à des vapeurs ou à la chaleur.)
- Si l'appareil est utilisé dans une mallette ou dans une cabine de DJ, éloignez-le des parois ou d'autres appareils afin de favoriser l'évacuation de la chaleur.

## Nettoyer l'appareil

- Utilisez un chiffon à poussière pour enlever la poussière et les saletés.
- Si les surfaces sont très sales, nettoyez avec un chiffon doux trempé dans un détergent neutre, dilué dans cinq ou six fois plus d'eau, essorez bien et repassez avec un chiffon sec. N'utilisez pas de cire à meubles ou de détachants.
- N'utilisez jamais de diluants, de benzène, d'insecticides ou d'autres produits chimiques sur ou à proximité de l'appareil, car ceux-ci abîment les surfaces.



# TABLE DES MATIÈRES

|   |    |
|---|----|
| AVERTISSEMENTS CONCERNANT L'USAGE ..... | 14 |
| FICHE TECHNIQUE .....                   | 15 |
| CARACTÉRISTIQUES .....                  | 15 |

## AVANT L'UTILISATION

|  |    |
|--|----|
| BRANCHEMENTS .....                         | 16 |
| PANNEAU DE CONNEXION .....                 | 16 |
| BRANCHEMENT DES ENTRÉES .....              | 17 |
| BRANCHEMENT DE SORTIE .....                | 17 |
| BRANCHEMENT DU CORDON D'ALIMENTATION ..... | 17 |
| NOMS ET FONCTIONS DES ORGANES .....        | 18 |

## UTILISATION

|  |    |
|--|----|
| UTILISATION DU MIXEUR .....              | 20 |
| DÉMARCHES DE BASE .....                  | 20 |
| FONCTION DE DÉPART EN FONDU .....        | 21 |
| FONCTIONS DES EFFETS .....               | 22 |
| TYPES D'EFFETS DE BATTEMENT .....        | 22 |
| PRODUCTION D'EFFETS DE BATTEMENT .....   | 23 |
| ÉCHANTILLONNEUR D'ENTRÉE DE BOUCLE ..... | 23 |
| PARAMÈTRES DES EFFETS .....              | 24 |

## DIVERS

|                          |    |
|--------------------------|----|
| GUIDE DE DÉPANNAGE ..... | 25 |
| SCHEMA DE PRINCIPE ..... | 76 |

# FICHE TECHNIQUE

## 1. Données d'ordre général

|                                     |                                    |
|-------------------------------------|------------------------------------|
| Source d'alimentation .....         | Secteur 220 V à 240 V, 50 Hz/60 Hz |
| Consommation électrique .....       | 13 W                               |
| Température de fonctionnement ..... | De +5 °C à +35 °C                  |
| Humidité de fonctionnement .....    | De 5% à 85% (sans condensation)    |
| Poids .....                         | 3,2 kg                             |
| Dimensions maximales .....          | 223 (L) × 304,7 (P) × 106,6 (H) mm |

## 2. Section audio

|  |  |
|--|--|
| Taux d'échantillonnage .....             | 96 kHz   |
| Convertisseur A/N, N/A .....             | 24 bits  |
| Réponse de fréquence                     |  |
| LINE .....                               | De 20 Hz à 20 kHz  |
| MIC .....                                | De 20 Hz à 20 kHz  |
| PHONO .....                              | De 20 Hz à 20 kHz (RIAA)                                       |
| Rapport Signal/Bruit (à sortie nominale) |  |
| LINE .....                               | 97 dB  |
| PHONO .....                              | 82 dB  |
| MIC .....                                | 78 dB  |
| Distorsion (LINE-MASTER OUT) .....       | 0,007 %  |
| Niveau/Impédance d'entrée                |  |
| PHONO .....                              | -52 dBu/47 kΩ  |
| MIC 1, MIC 2 .....                       | -52 dBu/47 kΩ  |
| CD, LINE .....                           | -12 dBu/47 kΩ  |
| Niveau/Impédance de sortie               |  |
| MASTER OUT .....                         | +2 dBu/10 kΩ   |
| PHONES .....                             | +2 dBu/32 Ω  |
| Diaphonie (LINE) .....                   | 78 dB  |
| Réponse d'égaliseur de canal (Isolateur) |  |
| HI .....                                 | De +9 dB à -∞ (13 kHz)   |
| MID .....                                | De +9 dB à -∞ (1 kHz)  |
| LOW .....                                | De +9 dB à -∞ (70 Hz)  |
| Réponse d'égaliseur de microphone        |  |
| HI .....                                 | De -12dB (à fond en sens antihoraire) à 0 dB (centre) (10 kHz) |
| LOW .....                                | De -12 dB (à fond en sens horaire) à 0 dB (centre) (100 Hz)    |

## 3. Jeux de connecteurs d'entrée/sortie

|   |   |
|---|---|
| Connecteurs d'entrée PHONO/LINE           |   |
| Prises RCA à broches .....                | 2 |
| Connecteurs d'entrée CD                   |   |
| Prises RCA à broches .....                | 2 |
| Connecteurs d'entrée MIC/AUX              |   |
| Prises téléphoniques (Ø6,3 mm) .....      | 2 |
| Connecteurs de sortie MASTER              |   |
| Prises RCA à broches .....                | 2 |
| Connecteurs de casque (PHONES)            |   |
| Prise de casque stéréo (Ø6,3 mm) .....    | 1 |
| Connecteurs de commande (CONTROL)         |   |
| Mini-prises téléphoniques (Ø3,5 mm) ..... | 2 |

## 4. Accessoires

|                             |   |
|-----------------------------|---|
| Mode d'emploi .....         | 1 |
| Cordon d'alimentation ..... | 1 |

Spécifications et aspect sous réserve de changements sans avis préalable.

# CARACTÉRISTIQUES

### ① Conçu en vue d'une haute qualité sonore

Les signaux analogiques sont échantillonnés à 96 kHz/24 bits, atteignant donc les niveaux de performances professionnelles. Le mixage est effectué avec le même processeur de signal numérique (DSP) à 32 bits que celui du **DJM-1000** et du **DJM-800**. Il élimine toute perte de fidélité et produit des sons de club puissants et clairs qui conviennent à la perfection pour la lecture DJ.

### ② Égaliseur 3 bandes avec fonction "kill"

Des fonctions d'égalisation sont prévues pour chacune des trois largeurs de bande (**HI**, **MID** et **LOW**), tandis qu'une fonction "kill" permet de faire chuter le niveau d'atténuation à -∞.

### ③ Une large gamme d'effets

#### 1) Effets de battement

Les "effets de battement", si populaires sur le **DJM-600**, s'améliorent encore. Des effets peuvent être appliqués en liaison avec le compte **BPM (Battements Par Minute)**, ce qui autorise la production de toute une gamme de sons. Parmi les effets, on peut citer notamment "Delay, Echo, Filter, Flanger, Phaser, Robot et Roll".

#### 2) Boutons de sélecteurs de battement

Il définit automatiquement la durée de l'effet couplé au BPM. Il permet de sélectionner la valeur BPM souhaitée pour la synchronisation des effets de battement.

#### 3) Échantillonneur d'entrée de boucle

Il détecte le BPM de la plage actuelle, enregistre jusqu'à 5 sources à 4 battements dans les blocs-mémoire, puis restitue une boucle en accord avec le BPM de la plage.

### ④ 2 entrées MIC, commutation sur AUX

L'appareil est doté de 2 prises d'entrée MIC pouvant être commutées sur AUX, ce qui permet l'utilisation comme une troisième entrée de ligne (LINE).

### ⑤ Fonction "talk-over" automatique

La fonction "auto talk-over" réduit automatiquement le volume de la plage dès la détection d'une entrée par microphone.

### ⑥ Autres fonctions

- Un câble de commande peut être utilisé pour raccorder cet appareil à un lecteur DJ CD de Pioneer, ce qui permet alors de synchroniser la lecture avec le fonctionnement du fondu ("Lecture à départ en fondu").
- La fonction "Ajustement de courbe de fondu" permet de modifier les courbes de fondu croisé.
- Le "Compteur auto BPM" fournit une représentation visuelle du tempo de la plage.
- La fonction d'auto-affectation de contrôle peut servir pour attribuer des entrées de canal et des sorties principales aux canaux gauche et droit d'un casque d'écoute de contrôle.
- Gamme complète de jeux d'entrée/sortie. L'appareil comporte deux entrées CD et deux LINE/PHONO (de type MM), ainsi que deux entrées pour microphone, soit six jeux d'entrées, accompagnés de deux jeux de sorties.

## BRANCHEMENTS

## PANNEAU DE CONNEXION

Panneau arrière

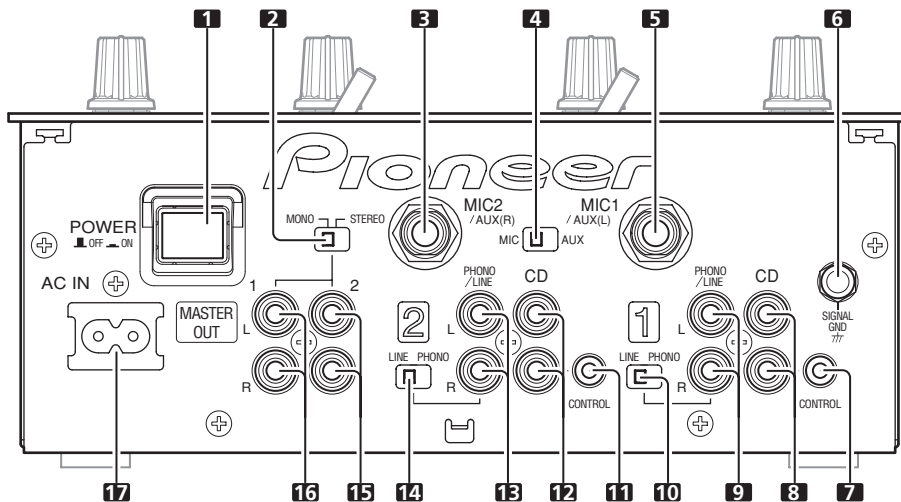

Panneau avant

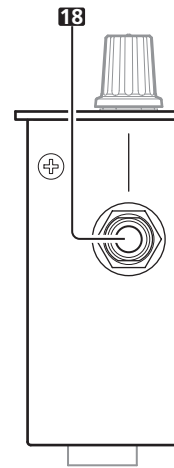
**1. Interrupteur d'alimentation (POWER)****2. Sélecteur STEREO/MONO**

Lorsqu'il est réglé à la position [MONO], la sortie principale devient monaurale.

**3. Connecteur d'entrée MIC2/AUX(R)**

Connecteur d'entrée de type téléphonique de Ø6,3 mm. Utilisé pour l'entrée d'un microphone ou pour le canal droit (R) d'un composant ayant une sortie de niveau de ligne.

**4. Sélecteur d'entrée MIC/AUX**

Lorsqu'il est réglé sur [AUX], les connecteurs d'entrée MIC1 et MIC2 agissent comme connecteurs d'entrée auxiliaires AUX(L) et AUX(R).

**5. Connecteur d'entrée MIC1/AUX(L)**

Connecteur d'entrée de type téléphonique de Ø6,3 mm. Utilisé pour l'entrée d'un microphone ou pour le canal gauche (L) d'un composant ayant une sortie de niveau de ligne.

**6. Borne de mise à la terre du signal (SIGNAL GND)**

Pour le branchement des fils de terre, provenant de lecteurs analogiques.

Il ne s'agit pas d'une borne de mise à la masse de sécurité.

**7. Connecteur de contrôle de canal 1 (CONTROL)**

Mini-connecteur de type téléphonique de Ø3,5 mm. Raccordez au connecteur de contrôle du lecteur CD DJ, qui est raccordé aux entrées du canal 1.

Grâce à cette connexion, le levier de fondu du mixeur DJ peut servir pour effectuer une lecture à départ en fondu et un retour au repère sur le lecteur CD DJ du canal 1.

**8. Connecteurs d'entrée CD de canal 1 (CD)**

Connecteurs d'entrée du niveau de ligne de type RCA.

Utilisés pour raccorder un lecteur CD DJ ou un autre composant, doté d'une sortie de niveau de ligne.

**9. Connecteurs d'entrée PHONO/LINE de canal 1**

Connecteurs de niveau phono (pour cellule MM) ou d'entrée de niveau de ligne de type RCA.

Sélectionnez la fonction au moyen du sélecteur PHONO/LINE de canal 1.

**10. Sélecteur PHONO/LINE de canal 1**

Il permet de choisir la fonction des connecteurs d'entrée PHONO/LINE de canal 1.

**11. Connecteur de contrôle de canal 2 (CONTROL)**

Mini-connecteur de type téléphonique de Ø3,5 mm. Raccordez au connecteur de contrôle du lecteur CD DJ, qui est raccordé aux entrées du canal 2.

Grâce à cette connexion, le levier de fondu du mixeur DJ peut servir pour effectuer une lecture à départ en fondu et un retour au repère sur le lecteur CD DJ du canal 2.

**12. Connecteurs d'entrée CD de canal 2 (CD)**

Connecteurs d'entrée du niveau de ligne de type RCA.

Utilisés pour raccorder un lecteur CD DJ ou un autre composant, doté d'une sortie de niveau de ligne.

**13. Connecteurs d'entrée PHONO/LINE de canal 2**

Connecteurs de niveau phono (pour cellule MM) ou d'entrée de niveau de ligne de type RCA.

Sélectionnez la fonction au moyen du sélecteur PHONO/LINE de canal 2.

**14. Sélecteur PHONO/LINE de canal 2**

Il permet de choisir la fonction des connecteurs d'entrée PHONO/LINE de canal 2.

**15. Connecteurs de sortie MASTER OUT 2**

Sortie asymétrique de type RCA.

**16. Connecteurs de sortie MASTER OUT 1**

Sortie asymétrique de type RCA.

**17. Prise d'alimentation (AC IN)**

Utilisez le cordon d'alimentation fourni comme accessoire pour brancher l'appareil sur une prise secteur de tension appropriée.

**18. Prise de casque d'écoute (PHONES)**

Pour le branchement d'un casque stéréo, muni d'une fiche de casque stéréo de Ø6,3 mm.

Coupez toujours l'interrupteur d'alimentation et débranchez la fiche d'alimentation au niveau de la prise secteur avant d'effectuer ou de modifier les branchements.

## BRANCHEMENT DES ENTRÉES

### Lecteurs CD DJ de Pioneer

Branchez les connecteurs de sortie audio d'un lecteur CD DJ sur un des jeux de connecteurs d'entrée 1 à 2 **CD**, puis branchez le câble de commande du lecteur sur le connecteur **CONTROL** du canal correspondant. Réglez le sélecteur d'entrée du canal raccordé sur **[CD]**.

### Platine-disque analogique

Pour raccorder une platine-disque analogique, branchez le câble de sortie audio de la platine-disque sur un jeu des connecteurs d'entrée **PHONO/LINE** 1 à 2. Réglez le sélecteur **PHONO/LINE** du canal correspondant sur **[PHONO]** et réglez le sélecteur d'entrée du canal sur **[PHONO/LINE]**. Les entrées **PHONO** du DJM-400 prennent en compte les cellules magnétiques MM. Branchez le câble de mise à la terre de la platine-disque sur la borne **SIGNAL GND** du DJM-400.

### Branchements d'autres dispositifs à sortie de niveau de ligne

Lors du branchement d'une platine-cassette ou d'un autre lecteur CD, branchez les connecteurs de sortie audio de ce composant sur un des connecteurs d'entrée **PHONO/LINE** 1 à 2. Réglez ensuite le sélecteur **PHONO/LINE** du canal correspondant sur **[LINE]** et le sélecteur d'entrée sur **[PHONO/LINE]**.

### Microphone

Les prises **MIC1** et **MIC2** permettent le branchement de microphones, munis d'une fiche téléphonique de Ø6,3 mm. Réglez le sélecteur **MIC/AUX** à la position **[MIC]**.

### Connecteurs d'entrées auxiliaires

Les prises **MIC1** et **MIC2** peuvent aussi servir ensemble comme une paire de connecteurs d'entrée de ligne stéréo pour le branchement d'un composant, muni de connecteurs de sortie de niveau de ligne. Branchez le canal L (gauche) du composant sur la prise **MIC1 (AUX(L))** et le canal R (droit) sur la prise **MIC2 (AUX(R))**. Réglez ensuite le sélecteur **MIC/AUX** sur **[AUX]**. (Ce branchement exige l'emploi de fiches téléphoniques de Ø6,3 mm.)

## BRANCHEMENTS DE SORTIE

### Sortie principale

Cet appareil est doté de jeux de sortie **MASTER OUT 1** et **MASTER OUT 2**, acceptant tous deux des prises de type RCA.

Si le sélecteur **STEREO/MONO** de l'appareil est réglé sur **[MONO]**, la sortie principale sera une combinaison monaurale des canaux gauche et droit (L+R).

### Casque d'écoute

La prise **PHONES** du panneau avant permet le branchement d'un casque d'écoute, muni d'une fiche téléphonique stéréo de Ø6,3 mm.

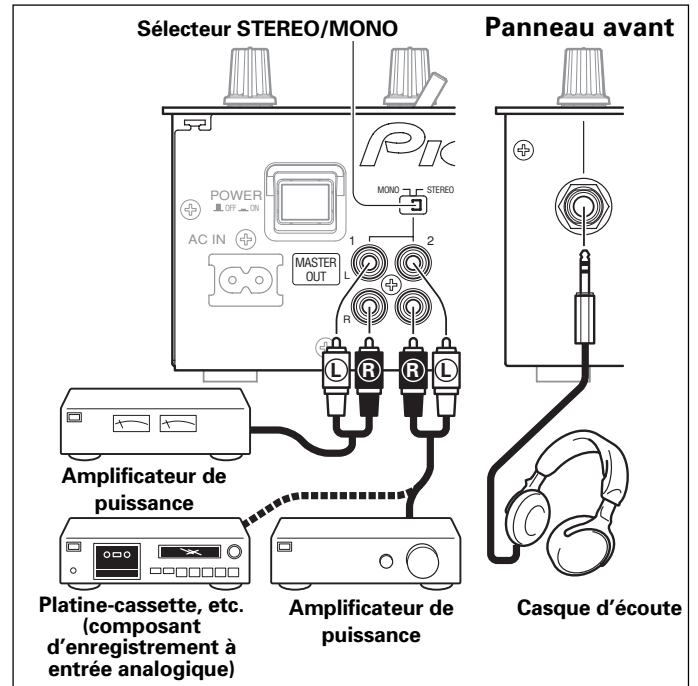

## BRANCHEMENT DU CORDON D'ALIMENTATION

Branchez le cordon d'alimentation en dernier lieu.

- Après avoir terminé toutes les connexions, branchez le cordon d'alimentation fourni comme accessoire sur la prise (AC IN) prévue à l'arrière du lecteur, puis branchez la fiche sur une prise ordinaire du secteur ou sur la prise d'alimentation auxiliaire de votre amplificateur.
- Utilisez uniquement le cordon d'alimentation fourni.

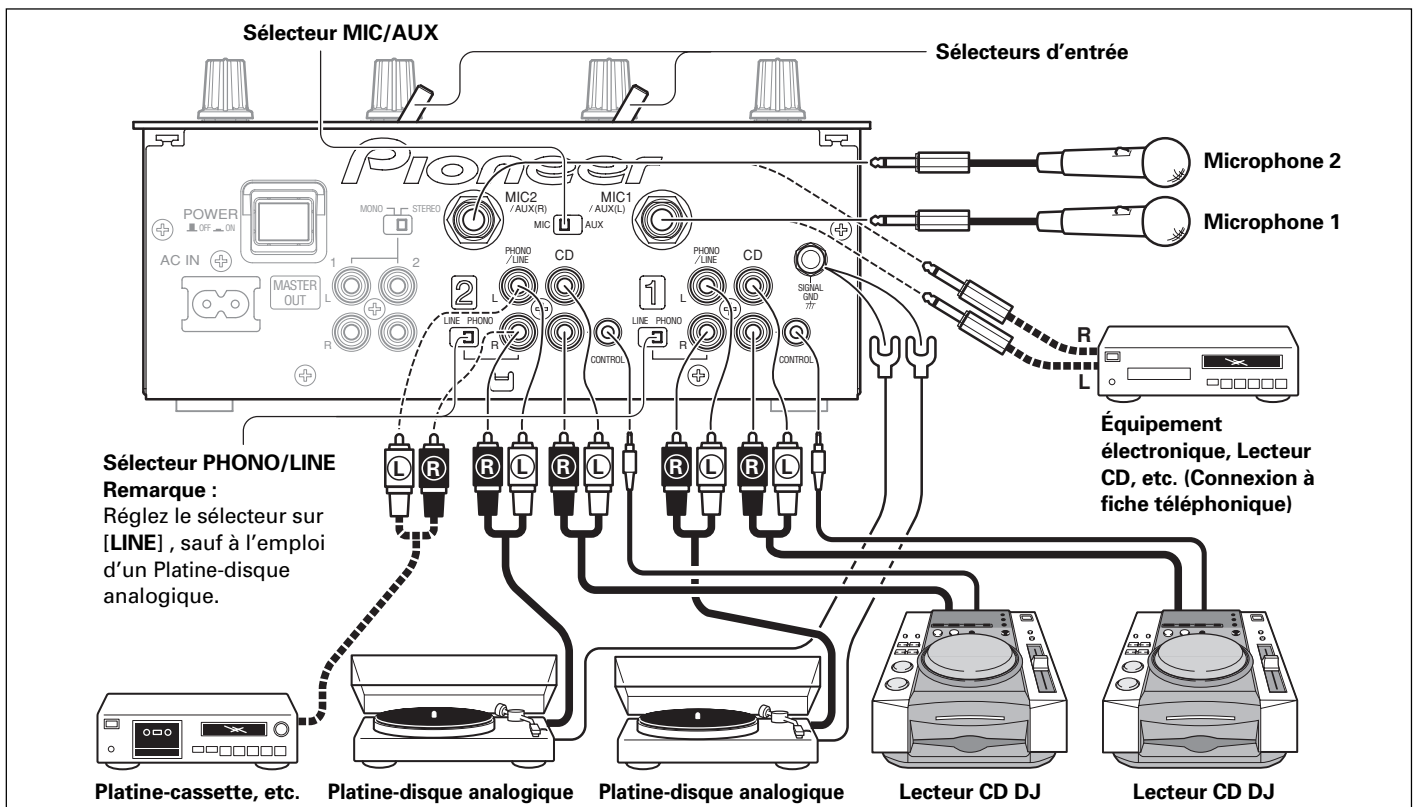

# NOMS ET FONCTIONS DES ORGANES

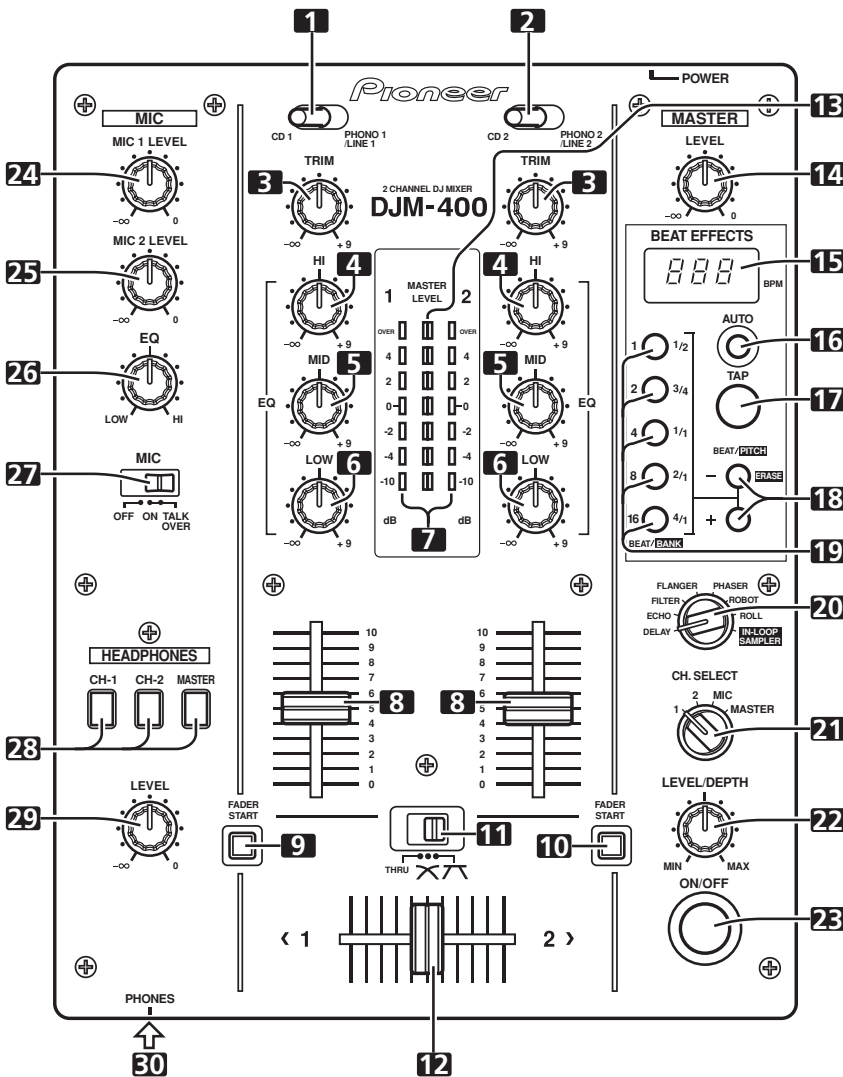

## 4 Bagues de réglage des aigus d'égaliseur de canal (HI)

Pour ajuster la plage des hautes fréquences (aigus) de chaque canal (comporte la fonction "kill"). (Plage de réglage : de  $-\infty$  à +9 dB)

## 5 Bagues de réglage du medium d'égaliseur de canal (MID)

Pour ajuster la plage des moyennes fréquences de chaque canal (comporte la fonction "kill"). (Plage de réglage : de  $-\infty$  à +9 dB)

## 6 Bagues de réglage des graves d'égaliseur de canal (LOW)

Pour ajuster la plage des basses fréquences (graves) de chaque canal (comporte la fonction "kill"). (Plage de réglage : de  $-\infty$  à +9 dB)

## 7 Voyants du niveau de canal

Ils affichent le niveau actuel de chaque canal avec un maintien de crête pendant 0,6 seconde.

## 8 Curseurs du fondu de canal

Pour ajuster le volume de chaque canal. (Plage de réglage : de  $-\infty$  à 0 dB)

## 9 Bouton/voyant de départ en fondu du canal 1 (FADER START)

Une pression sur ce bouton active ou désactive la fonction Départ en fondu/Retour au repère pour le lecteur CD DJ raccordé au canal 1. Le bouton s'allume lorsque la fonction est activée. Dans ce cas, le fonctionnement varie selon le réglage du sélecteur de fondu croisé.

- Si le sélecteur de fondu croisé se trouve à la position de gauche (THRU), la fonction est couplée au fonctionnement du levier de fondu de canal (et non pas au fondu croisé).
- Si le sélecteur de fondu croisé se trouve à la position intermédiaire (X) ou de droite (7), la fonction est couplée au levier de fondu croisé (et non pas au fondu de canal).

## 10 Bouton/voyant de départ en fondu du canal 2 (FADER START)

Une pression sur ce bouton active ou désactive la fonction Départ en fondu/Retour au repère pour le lecteur CD DJ raccordé au canal 2. Le bouton s'allume lorsque la fonction est activée. Dans ce cas, le fonctionnement varie selon le réglage du sélecteur de fondu croisé.

- Si le sélecteur de fondu croisé se trouve à la position de gauche (THRU), la fonction est couplée au fonctionnement du levier de fondu de canal (et non pas au fondu croisé).
- Si le sélecteur de fondu croisé se trouve à la position intermédiaire (X) ou de droite (7), la fonction est couplée au levier de fondu croisé (et non pas au fondu de canal).

## 11 Sélecteur de fondu croisé

Pour sélectionner si vous utilisez ou non le fondu croisé et pour sélectionner entre deux types de courbe de réponse.

- Si le sélecteur est réglé à la position (THRU), le fondu croisé est désactivé et la sortie du fondu de canal est mixée sans passer par le fondu croisé.
- Si le sélecteur est réglé à la position centrale (X), le fondu croisé est désactivé et une courbe de réponse à montée lente est obtenue.
- Si le sélecteur est réglé à la position de droite (7), le fondu croisé est activé et une courbe de réponse à montée rapide est obtenue (dès que le curseur quitte le côté <1, le son du côté <2 > devient audible).

## 1 Sélecteur d'entrée de canal 1

### CD 1 :

Les connecteurs d'entrée CD (entrée de niveau de ligne) sont sélectionnés.

### PHONO 1/LINE 1 :

Les connecteurs PHONO/LINE sont sélectionnés.

- Le sélecteur PHONO/LINE du panneau avant permet de changer la fonction des connecteurs de canal 1 entre l'entrée phono (pour platine-disque analogique) et l'entrée de ligne (entrée de niveau de ligne).

## 2 Sélecteur d'entrée de canal 2

### CD 2 :

Les connecteurs d'entrée CD (entrée de niveau de ligne) sont sélectionnés.

### PHONO 2/LINE 2 :

Les connecteurs PHONO/LINE sont sélectionnés.

- Le sélecteur PHONO/LINE du panneau avant permet de changer la fonction des connecteurs de canal 2 entre l'entrée phono (pour platine-disque analogique) et l'entrée de ligne (entrée de niveau de ligne).

## 3 Bague de réglage TRIM

Pour le réglage du niveau d'entrée de chaque canal. (Plage de réglage : de  $-\infty$  à +9 dB. Le réglage approche de 0 dB à mi-distance.)

## 12 Levier de fondu croisé

Il fournit les sons du canal 1 et du canal 2 en accord avec la courbe de réponse du fondu croisé, définie par le sélecteur de fondu croisé. La fonction de fondu croisé est désactivée quand le sélecteur de fondu croisé se trouve à la position [THRU].

## 13 Voyants du niveau principal (MASTER LEVEL)

Ces voyants indiquent le niveau principal de sortie par un affichage monaural. Chaque voyant à un maintien de crête de 0,6 seconde.

## 14 Bague du niveau principal de sortie (MASTER LEVEL)

Il permet d'ajuster le niveau principal de sortie. (Plage de réglage : de  $-\infty$  à 0 dB)

### Section d'effet de battement

## 15 Affichage BPM

Il indique le tempo de la plage actuelle sous forme de "Battements Par Minute" (BPM).

- L'affichage clignote pendant le calcul de la valeur BPM ou quand le BPM ne peut pas être calculé.

## 16 Bouton/voyant du mode de mesure BPM (AUTO)

À chaque pression sur le bouton, le mode de mesure BPM alterne comme suit :

### Mode AUTO :

Le bouton **AUTO** s'allume et le BPM est automatiquement calculé.

Il s'agit du mode obtenu par défaut chaque fois que l'appareil est mis sous tension.

### Mode TAP (saisie manuelle) :

Le bouton **AUTO** ne s'allume pas et le BPM est saisi manuellement au moyen du bouton **TAP**.

## 17 Bouton TAP

La valeur BPM est calculée à partir des intervalles auxquels le bouton **TAP** est tapoté. Si ce bouton **TAP** est tapoté en mode AUTO, le mode passe automatiquement au mode TAP (saisie manuelle).

## 18 Boutons de sélecteurs de battement (BEAT/PITCH -, +)

+ (Battement plus) : Pour doubler le BPM calculé.

- (Battement moins) : Pour réduire de moitié le BPM calculé.

- Si un des boutons **BEAT/PITCH** (-, +) est actionné en maintenant le bouton **TAP** enfoncé, la valeur BPM peut être changée (de 40 à 999, par paliers d'une unité).

Pendant la lecture à échantillonneur d'entrée de boucle, la vitesse de lecture de la boucle est changée.

+ (Battement plus) : La vitesse de lecture accélère pendant que le bouton est actionné.

- (Battement moins) : La vitesse de lecture ralentit pendant que le bouton est actionné.

## 19 Boutons/voyants de sélecteurs/blocs-mémoire de battement (BEAT 1 (1/2), 2 (3/4), 4 (1/1), 8 (2/1), 16 (4/1) / BANK)

Pour choisir le battement en vue des effets de synchronisation (P. 23). Le bouton sélectionné s'allume.

Pendant la lecture à échantillonneur d'entrée de boucle, les boutons agissent comme boutons de bloc-mémoire, afin d'enregistrer des échantillons de musique (P. 24).

- Si le bouton **BEAT/BANK** est enfoncé alors que le bouton **ERASE** (**BEAT/PITCH -**) est maintenu enfoncé, l'échantillon de musique enregistré par le bouton **BEAT/BANK** sera effacé.

## 20 Sélecteur d'effet (DELAY/ECHO/FILTER/FLANGER/PHASER/ROBOT/ROLL/IN-LOOP SAMPLER)

A utiliser pour sélectionner le type d'effet souhaité (P. 22 à P. 24).

## 21 Sélecteur de canal d'effet (CH. SELECT 1/2/MIC/MASTER)

A utiliser pour sélectionner le canal auquel les effets de battement seront appliqués (P.23). Quand [MIC] est sélectionné, les effets ont appliqués à la fois au microphone 1 et au microphone 2.

## 22 Bague de paramétrage d'effet (LEVEL/DEPTH)

Pour ajuster les paramètres quantitatifs pour l'effet de battement sélectionné (P. 23 et P. 24).

## 23 Bouton/voyant d'effet (ON/OFF)

Il active et désactive (ON/OFF) les effets de battement (P. 23).

Quand les effets sont désactivés (OFF), le bouton s'allume. Quand ils sont activés (ON), le bouton clignote. Les effets sont désactivés (OFF) par défaut lors de la mise sous tension.

### Commande d'entrée de microphone

## 24 Bague de contrôle du niveau de microphone 1 (MIC 1 LEVEL)

Pour ajuster le volume du microphone 1. (Plage de réglage :  $-\infty$  à 0 dB)

Lorsque le sélecteur **MIC/AUX** du panneau de branchement est réglé sur [AUX], cette bague ajuste le volume sonore du canal gauche (AUX(L)).

## 25 Bague de contrôle du niveau de microphone 2 (MIC 2 LEVEL)

Pour ajuster le volume du microphone 2. (Plage de réglage :  $-\infty$  à 0 dB)

Lorsque le sélecteur **MIC/AUX** du panneau de branchement est réglé sur [AUX], cette bague ajuste le volume sonore du canal droit (AUX(R)).

## 26 Bague de contrôle d'égaliseur de microphone (EQ)

Pour ajuster la tonalité des microphones 1 et 2. Lors d'une rotation à fond dans le sens horaire, l'atténuation de la plage des graves est maximale. Lors d'une rotation à fond dans le sens antihoraire, l'atténuation de la plage des aigus est maximale. (Plage de réglage : de 0 dB à -12 dB).

## 27 Sélection de fonctionnement de microphone (MIC)

OFF :

Aucun son des microphones n'est fourni.

ON :

Le son des microphones est obtenu normalement.

TALK OVER :

Le son des microphones est fourni. Quand un son est entré à un microphone raccordé, la fonction TALK OVER agit et tous les sons autres que ceux de ce microphone sont atténués de 20 dB.

### Section de sortie au casque d'écoute

## 28 Bouton/voyant de contrôle par casque (CH-1, CH-2, MASTER)

Appuyez sur le bouton correspondant à la source que vous souhaitez surveiller par le casque d'écoute. Quand un bouton est désactivé, son voyant s'allume légèrement; quand il est activé, son voyant s'allume clairement. (P. 20)

Quand l'effet [ECHO] est sélectionné, cet effet ne sera pas appliqué aux sorties du casque d'écoute si le bouton de contrôle par casque **CH-1** ou **CH-2** est activé.

## 29 Bague de réglage du niveau au casque (LEVEL)

Pour ajuster le niveau de sortie de la prise du casque d'écoute. (Plage de réglage :  $-\infty$  à 0 dB)

## 30 Prise de casque d'écoute (PHONES)

Elle se trouve sur le panneau avant de l'appareil.



# UTILISATION DU MIXEUR

## DÉMARCHES DE BASE

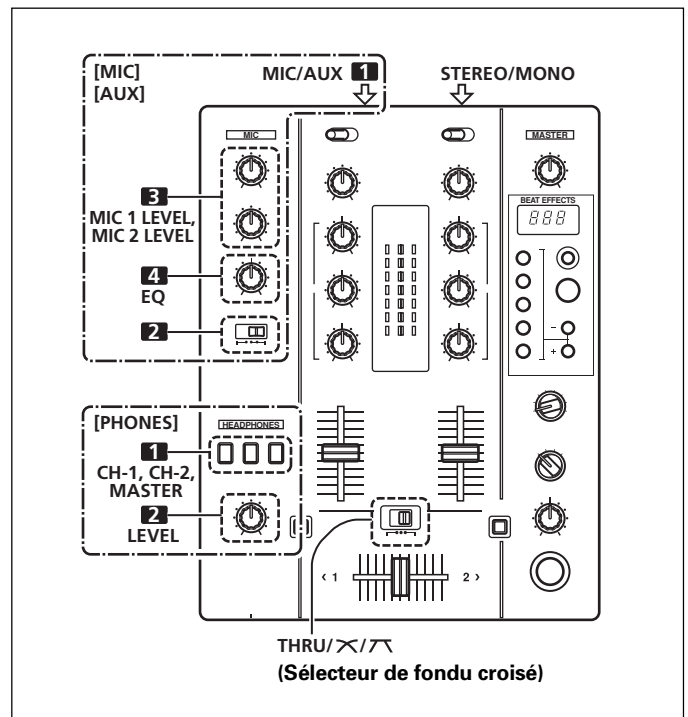
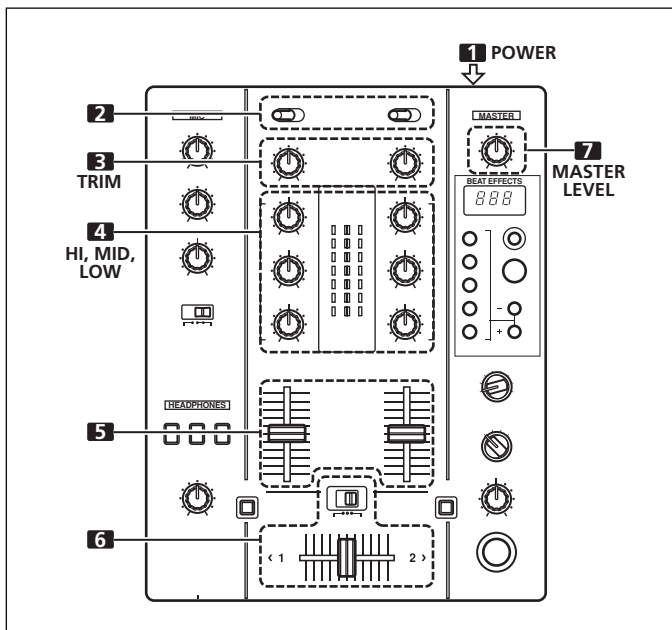

- Réglez l'interrupteur **POWER** du panneau arrière sur **ON**.
- Réglez le sélecteur d'entrée pour le canal souhaité de manière à choisir le composant raccordé.
  - La fonction des connecteurs d'entrée **PHONO/LINE** est définie au moyen du sélecteur **PHONO/LINE** du panneau de connexion.
- Utilisez la bague **TRIM** pour ajuster le niveau d'entrée.
- Ajustez la tonalité au moyen des bagues d'égaliseur de canal (**HI, MID, LOW**).
- Ajustez le niveau sonore du canal souhaité au moyen du levier de fondu de canal.
- Pour utiliser le fondu croisé sur le canal sélectionné, réglez le sélecteur de fondu croisé soit à la position intermédiaire ( $\times$ ), soit à la position de droite ( $\swarrow$ ), puis actionnez le levier du fondu croisé.
  - Si vous n'utilisez pas le fondu croisé, réglez le sélecteur de fondu croisé sur **[THRU]**.
- Servez-vous de la bague **MASTER LEVEL** pour ajuster le volume sonore d'ensemble.

### [Sélection de son stéréo ou monaural]

Lorsque le sélecteur **STEREO/MONO** du panneau de connexion est réglé sur **[MONO]**, la sortie principale devient une combinaison monaurale des canaux gauche et droit (L+R).

### [Entrée de microphone]

- Réglez le sélecteur **MIC/AUX** du panneau de connexion sur **[MIC]**.
- Réglez le sélecteur **MIC** sur **[ON]** ou sur **[TALK OVER]**.
  - Lors d'un réglage sur **[TALK OVER]**, la sortie de toutes les sources sonores, à l'exception des sons du microphone, est atténuée de 20 dB quand des sons supérieurs à -15 dB sont détectés par le microphone.
- Servez-vous de la bague **MIC 1 LEVEL** pour ajuster le volume sonore de **MIC 1**, et servez-vous de la bague **MIC 2 LEVEL** pour ajuster le volume de **MIC 2**.
- Servez-vous de la bague d'égaliseur de microphone (**EQ**) pour ajuster la tonalité des sons du microphone.
  - La fonction d'égaliseur de microphone agit simultanément sur les microphones 1 et 2.

### [Entrée auxiliaire]

- Réglez le sélecteur **MIC/AUX** du panneau de connexion sur **[AUX]**.
  - Le connecteur d'entrée **MIC1** agit alors comme entrée **AUX(L)** (gauche) et le connecteur d'entrée **MIC2** comme entrée **AUX(R)** (droite).
- Réglez le sélecteur **MIC** sur **[ON]** ou sur **[TALK OVER]**.
  - Lors d'un réglage sur **[TALK OVER]**, si un son est fourni aux connecteurs **AUX**, la sortie de toutes les sources autres que l'entrée **AUX** sera atténuée de 20 dB.
- Servez-vous de la bague **MIC 1 LEVEL** pour ajuster le son provenant du canal L (gauche) et de la bague **MIC 2 LEVEL** pour ajuster celui du canal R (droit).
- Servez-vous de la bague d'égaliseur de microphone (**EQ**) pour ajuster la tonalité des sons.

### [Sortie de casque d'écoute]

- Servez-vous du bouton de repérage de casque (**CH-1, CH-2, MASTER**) pour sélectionner la source à obtenir au casque d'écoute.
  - Le bouton de la source sélectionnée s'allume de façon brillante.

### [Relation entre bouton de repère de casque et sortie au casque]

| Bouton de repère de casque |           |           | Sortie au casque      |                 |
|----------------------------|-----------|-----------|-----------------------|-----------------|
| CH-1                       | CH-2      | MASTER    | Canal L (gauche)      | Canal R (droit) |
| <b>ON</b>                  | OFF       | OFF       | CH-1(L)               | CH-1(R)         |
| OFF                        | <b>ON</b> | OFF       | CH-2(L)               | CH-2(R)         |
| OFF                        | OFF       | <b>ON</b> | MASTER(L)             | MASTER(R)       |
| <b>ON</b>                  | <b>ON</b> | OFF       | CH-1(L)+CH-2(L)       | CH-1(R)+CH-2(R) |
| <b>ON</b>                  | OFF       | <b>ON</b> | CH-1(MONO)            | MASTER(MONO)    |
| OFF                        | <b>ON</b> | <b>ON</b> | CH-2(MONO)            | MASTER(MONO)    |
| <b>ON</b>                  | <b>ON</b> | <b>ON</b> | CH-1(MONO)+CH-2(MONO) | MASTER(MONO)    |

- Servez-vous de la bague **LEVEL** pour ajuster le volume sonore du casque d'écoute.



### [Sélection de la courbe de fondu croisé]

La réponse du volume sonore à l'action du fondu peut être réglée à une parmi deux courbes caractéristiques.

#### ■ Servez-vous du sélecteur de fondu croisé pour choisir la courbe souhaitée pour la réponse de fondu croisé.

- A la position centrale [X], la courbe produit une hausse régulière et neutre sur tout le mouvement du curseur de fondu croisé.
- A la position de droite [7\], la courbe produit une hausse rapide selon le mouvement du curseur de fondu croisé (le son provenant de [2 >] est produit dès que le levier s'éloigne du côté [< 1]).
- Les réglages de courbe agissent de la même façon sur les côtés [< 1] et [2 >].

## FONCTION DE DÉPART EN FONDU

En branchant le câble de commande du lecteur CD DJ de Pioneer disponible en option, le fondu de canal et le fondu croisé peuvent être utilisés pour lancer la lecture du CD.

Lorsque le levier de fondu de canal ou le levier de fondu croisé du mixeur est déplacé, le mode de pause du lecteur CD est désactivé et la lecture de la plage choisie commence automatiquement et à l'instant. De plus, quand le levier de fondu est ramené à sa position originale, le lecteur CD effectue un repérage arrière (retour au point de repère), ce qui permet une lecture semblable à celle d'un "échantillonneur".

### Lecture à départ en fondu croisé et lecture à retour au point de repère

Lorsque le lecteur CD affecté au canal 1 du fondu croisé est placé en mode Attente à un point de repère, un déplacement du levier de fondu croisé de la droite (côté 2) vers la gauche (côté 1) lancera automatiquement la lecture sur le lecteur CD de canal 1.

Lorsque le levier de fondu croisé atteint le côté gauche (1), le lecteur CD affecté au canal 2 se place en repérage arrière (retour au point de repérage). De même, quand le lecteur CD affecté au canal 2 est réglé au mode d'attente au point de repère, un déplacement du levier de fondu croisé de la gauche (côté 1) vers la droite (côté 2) lancera automatiquement la lecture sur le lecteur CD de canal 2. Lorsque le levier de fondu croisé atteint le côté droit (2), le lecteur CD affecté au canal 1 se place en repérage arrière (retour au point de repérage).

\* Le retour au point de repérage est exécuté même si le sélecteur d'entrée n'est pas réglé sur [CD].

3. Déplacez le levier du fondu de canal à la position la plus basse.
4. Réglez le lecteur CD au point de repère souhaité et placez celui-ci en mode Attente au point de repère.
  - Si un point de repère a déjà été posé, le lecteur CD ne doit pas être placé en mode Attente au point de repère.
5. Déplacez le levier de fondu de canal à l'instant souhaité pour lancer la lecture.
  - Le lecteur CD commence la lecture.
  - Une fois que la lecture a commencé, le déplacement du levier de fondu de canal à la position minimum fait que le lecteur CD revient au point de repère et qu'il s'y replace en mode Attente (retour au point de repère).

\* Si le sélecteur de fondu croisé est réglé à une position autre que [THRU], le contrôle de fondu croisé est validé et le fondu de canal peut être utilisé pour le contrôle.

### [Lancement de la lecture par fondu croisé]

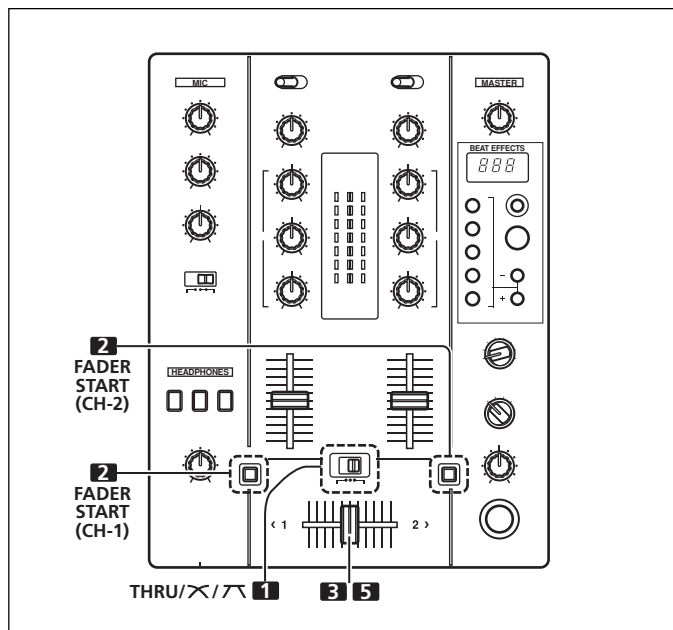

### [Lancement de la lecture par fondu de canal]

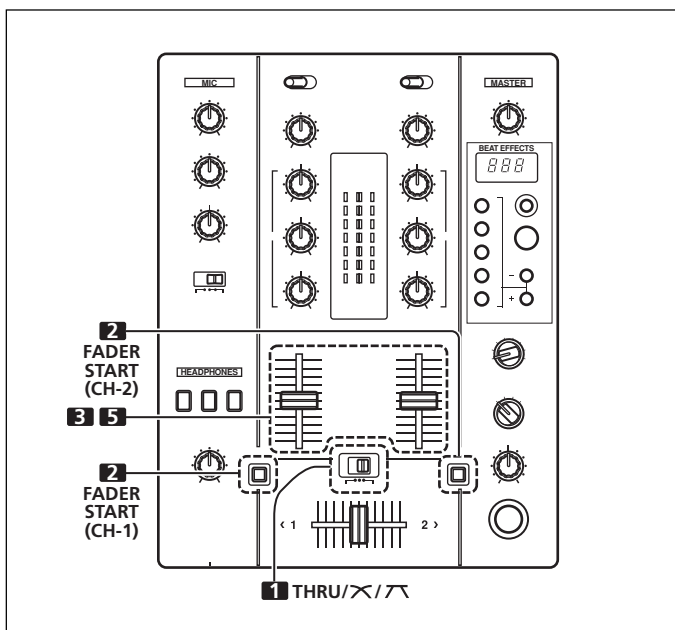

1. Réglez le sélecteur de fondu croisé à la position de gauche [THRU].
2. Appuyez sur le bouton FADER START pour le canal (1 à 2) raccordé au lecteur CD que vous voulez contrôler.
  - Le bouton du canal sélectionné s'allume.

1. Réglez le sélecteur de fondu croisé à la position intermédiaire [X] ou de droite [7\].
2. Appuyez sur le bouton FADER START pour le canal (1 à 2) raccordé au lecteur CD que vous voulez contrôler.
  - Le bouton du canal sélectionné s'allume.
3. Réglez le levier de fondu croisé à la position opposée du canal à partir duquel vous souhaitez commencer.
4. Réglez le lecteur CD au point de repère souhaité et passez au mode Attente au point de repère.
  - Si un point de repère a déjà été posé, le lecteur CD ne doit pas être placé en mode Attente au point de repère.
5. Déplacez le levier de fondu croisé au moment souhaité pour lancer la lecture.
  - Le lecteur CD commence la lecture.
  - Une fois que la lecture a commencé, en déplaçant le levier de fondu croisé à fond vers le côté opposé au départ, le lecteur CD affecté au canal du côté opposé reviendra au point de repère et il s'y placera en mode Attente (retour au point de repère).

\* Si le sélecteur du fondu croisé est réglé sur [THRU], le fonctionnement du fondu de canal est validé et le fondu croisé ne permet pas de contrôler la lecture.

# FONCTIONS DES EFFETS

Cet appareil dispose de 8 effets de base, faisant appel à des effets de battements et des boucles initiales couplés au BPM. En modifiant les paramètres de chaque effet, une large gamme d'effets nouveaux peut être créée. En utilisant les sélecteurs **BEAT/BANK** pour définir les paramètres horaires, un éventail encore plus large d'effets de battement peut être produit.

## TYPES D'EFFETS DE BATTEMENT

### 1. DELAY (Son à répétition unique)

Cette fonction permet d'ajouter rapidement et simplement un son retardé avec une mesure de 1/2, 3/4, 1/1, 2/1 ou 4/1. Par exemple, si un son retardé de 1/2 mesure est ajouté, 4 battements deviennent 8 battements. De même, en ajoutant un son retardé de 3/4 mesure, le rythme devient syncopé.

#### Exemple

Original  
(4 mesures)



1/2 retard  
(8 mesures)



### 2. ECHO (Sons répétés multiples)

Cette fonction permet d'ajouter rapidement et simplement un son d'écho avec une mesure de 1/2, 3/4, 1/1, 2/1 ou 4/1. Par exemple, quand un son à écho d'une mesure 1/1 est utilisé pour couper le son entré, un son en synchronisation avec la mesure sera répété avec le fondu en sortie. De même, en ajoutant un écho de mesure 1/1 au microphone, le son de celui-ci se répète en synchronisation avec la mesure musicale. Si un écho d'une mesure 1/1 est appliqué à la partie vocale d'une plage, le son acquiert un effet qui évoque un "rond".

#### Exemple

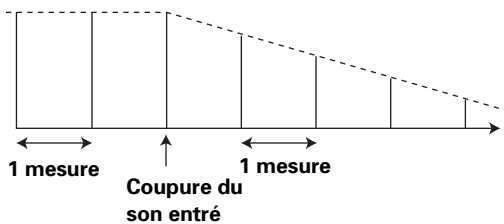

### 3. FILTER

En unités de 1/1, 2/1, 4/1, 8/1 ou 16/1 mesure, la fréquence de filtre est déplacée, ce qui change considérablement la coloration des sons.

#### Exemple

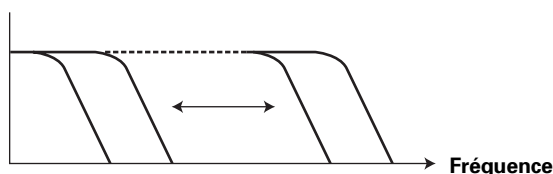

1 cycle = 1/1, 2/1, 4/1, 8/1 ou 16/1 mesure

### 4. FLANGER

En unités de 1/1, 2/1, 4/1, 8/1 ou 16/1 mesure, un cycle d'effet en pente est produit rapidement et simplement.

#### Exemple

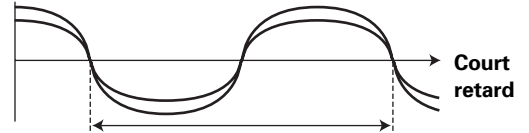

1 cycle = 1/1, 2/1, 4/1, 8/1 ou 16/1 mesure

### 5. PHASER

En unités de 1/1, 2/1, 4/1, 8/1 ou 16/1 mesure, un cycle d'effet de retardeur de phase est produit rapidement et simplement.

#### Exemple

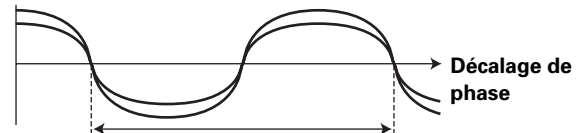

1 cycle = 1/1, 2/1, 4/1, 8/1 ou 16/1 mesure

### 6. ROBOT

Cette fonction produit un effet sonore, semblable à ceux produits par un robot.

### 7. ROLL

Les sons d'une mesure 1/2, 3/4, 1/1, 2/1 ou 4/1 sont enregistrés et fournis de façon répétée.

#### Exemple

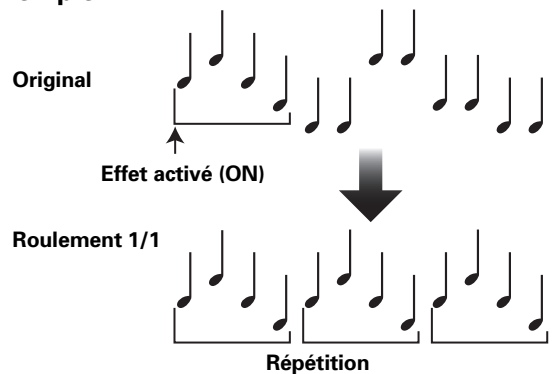

## PRODUCTION D'EFFETS DE BATTEMENT

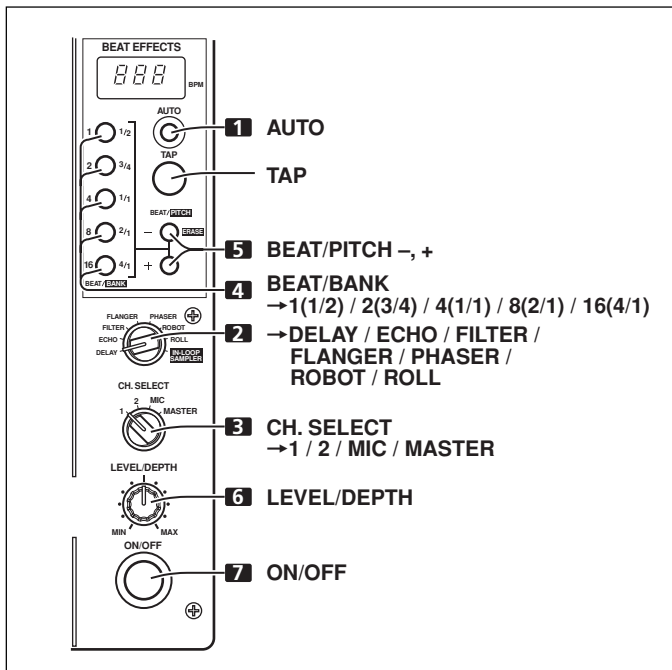

Les effets de battement autorisent un réglage instantané de la durée de l'effet en synchronisation avec la valeur BPM (Battements par minute), ce qui permet de produire une large gamme d'effets en synchronisation avec le rythme actuel, même au cours d'une interprétation en direct.

### 1. Appuyez sur le bouton AUTO pour définir le mode de mesure BPM (Battements par minute = tempo de plage).

**AUTO :** Le bouton **AUTO** s'allume et le BPM des signaux entrés est automatiquement détecté.

**TAP :** Le BPM est défini manuellement en tapant sur le bouton **TAP**. Le voyant du bouton **AUTO** ne s'allume pas.

- A chaque mise sous tension de l'appareil, la fonction revient par défaut au mode [AUTO].
- Au cas où le BPM d'une plage ne peut pas être détecté automatiquement, le compteur BPM de l'affichage clignotera.
- La plage effective en mode AUTO va de 70 à 180 BPM.

**Il peut s'avérer impossible de mesurer certaines plages avec précision.**

Dans ce cas, utilisez le mode TAP et effectuez une saisie manuelle de la valeur BPM.

#### [Utilisation du bouton TAP pour une saisie BPM manuelle]

Si le bouton **TAP** est tapoté deux fois ou plus en synchronisation avec la mesure (1/4 notes), le BPM sera enregistré comme valeur moyenne pendant cet intervalle.

- Lorsque le mode BPM est réglé sur [AUTO], le toucher du bouton **TAP** fera que le mode BPM changera au mode TAP et l'intervalle auquel le bouton **TAP** est actionné sera mesuré.
- Lorsque le BPM est défini par le bouton **TAP**, le multiple de la mesure devient "1/1" (ou "4/1", selon l'effet sélectionné) et la durée pour 1 mesure (1/4 note) ou 4 mesures sera définie comme durée d'effet.

#### [Utilisation des boutons BEAT/PITCH pour une saisie BPM manuelle]

En appuyant sur les boutons **BEAT/PITCH (-, +)** tout en maintenant le bouton **TAP** enfoncé, la valeur BPM peut être changée.

- Le BPM peut être réglé de 40 à 999 par paliers d'une unité.

### 2. Réglez le sélecteur d'effet à un effet autre que [IN-LOOP SAMPLER].

- Reportez-vous à la page 22 en ce qui concerne les divers effets.

### 3. Réglez le sélecteur de canal d'effet au canal auquel vous souhaitez appliquer l'effet.

- Si [MIC] est sélectionné, l'effet sera appliqué au microphone 1 et au microphone 2.

### 4. Appuyez sur un des sélecteurs BEAT/BANK pour sélectionner le battement auquel vous souhaitez synchroniser l'effet.

- Vous pouvez sélectionner parmi les valeurs suivantes [1/2, 3/4, 1/1, 2/1, 4/1] ou [1, 2, 4, 8, 16]. (Le multiple varie selon l'effet. Reportez-vous à la page 22 pour les détails.)
- Le bouton sélectionné s'allume.
- La durée d'effet correspondant au multiple du battement est réglée automatiquement.  
Exemple : Quand BPM = 120  
1/1 = 500 ms  
1/2 = 250 ms  
2/1 = 1 000 ms

### 5. Servez-vous des boutons BEAT/PITCH (-, +) pour sélectionner le multiple du battement auquel les effets devront être synchronisés.

- Quand le bouton [+] est actionné, le battement calculé à partir du BPM est doublé; quand le bouton [-] est actionné, le battement calculé est réduit de moitié.
- Quand le paramètre temporel se trouve dans la plage calculée à partir du BPM, le sélecteur **BEAT/BANK** correspondant à cette valeur s'allume. Si le paramètre se trouve entre deux valeurs de battement, les deux sélecteurs **BEAT/BANK** clignotent. Si la valeur est inférieure à 1/2 (1), le bouton 1/2(1) clignote et si elle est supérieure à 4/1 (16), le bouton 4/1(16) clignote.
- À l'emploi des effets [DELAY], [ECHO] ou [ROLL], si les boutons [-], [+] sont utilisés pour modifier le multiple, la valeur "3/4" sera ignorée. Toutefois, le multiple 3/4 peut être sélectionné en appuyant directement sur le bouton 3/4.

### 6. Tournez la bague LEVEL/DEPTH de manière à régler le paramètre quantitatif pour l'effet sélectionné.

- Reportez-vous à la page 24 pour les détails sur l'effet de la rotation de la bague sur le paramètre.

### 7. Réglez l'interrupteur ON/OFF sur ON (marche) pour valider l'effet sélectionné.

- À chaque pression sur le bouton, l'effet est activé et désactivé. (À la mise sous tension, la fonction est désactivée [OFF] par défaut.)
- L'interrupteur **ON/OFF** clignote quand les effets sont activés (ON).

## ÉCHANTILLONNEUR D'ENTRÉE DE BOUCLE

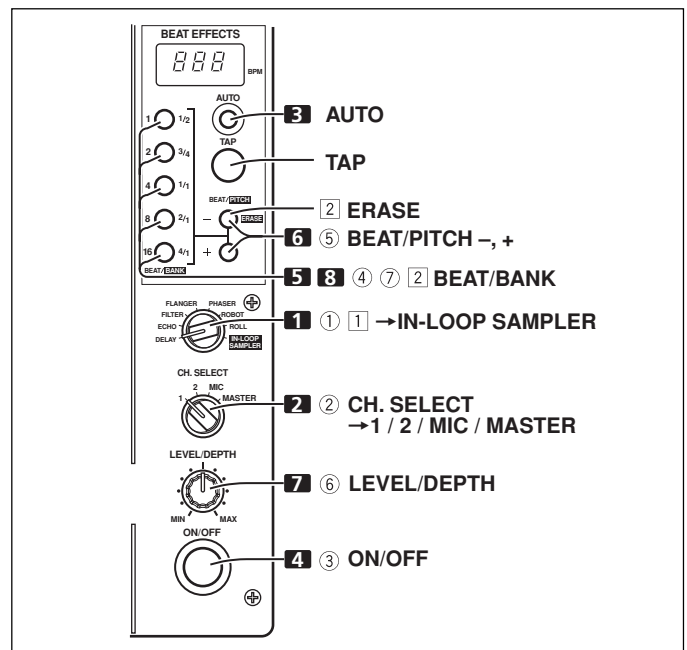

Cette fonction détecte la valeur BPM de la plage actuelle et 4 sources de battement sont enregistrées dans un maximum de 5 blocs-mémoire, puis restituées comme boucles en synchronisation avec le BPM de la plage actuelle. Un enregistrement chevauché est également possible.

1. Réglez le sélecteur d'effet sur [IN-LOOP SAMPLER].
2. Réglez le sélecteur du canal d'effet sur le canal que vous souhaitez enregistrer comme échantillon.
3. Mesurez la valeur BPM.
  - Effectuez l'étape 1 de la section "PRODUCTION D'EFFETS DE BATTEMENT" (page 23).
4. Réglez l'interrupteur ON/OFF sur ON (marche).
5. Au point que vous souhaitez enregistrer comme échantillon, appuyez sur un des boutons BEAT/BANK non allumés.
  - Les boutons BEAT/BANK allumés sont déjà utilisés pour la mémorisation et ils ne peuvent plus l'être, à moins que leur contenu ne soit effacé.
  - L'enregistrement commence automatiquement quand le signal sonore provenant du lecteur CD ou d'un autre composant est détecté. Pendant l'enregistrement, le bouton BEAT/BANK clignote rapidement. En mode Attente d'enregistrement, le bouton clignote lentement à intervalles.
  - Quand 4 battements sonores du BPM mesuré ont été enregistrés, le bouton BEAT/BANK clignote lentement et la lecture en boucle est exécutée.
6. Si la synchronisation du battement est perdue, appuyez sur un des boutons BEAT/PITCH (-, +) pour synchroniser à nouveau l'échantillon avec la plage en cours de lecture.
  - La vitesse de lecture accélère si le bouton [+] est actionné; elle diminue si c'est le bouton [-] qui est actionné.
7. Tournez la bague LEVEL/DEPTH pour ajuster la balance sonore entre la source et l'échantillon.
8. Pour arrêter la lecture à boucle, appuyez sur le bouton BEAT/BANK correspondant.
  - Le voyant du bouton BEAT/BANK passera d'un clignotement lent à l'état allumé continu.

**[Lecture d'un échantillon enregistré]**

- ① Réglez le sélecteur d'effet sur [IN-LOOP SAMPLER].
- ② Utilisez le sélecteur du canal d'effet pour choisir le canal pour la lecture à boucle.
- ③ Réglez l'interrupteur ON/OFF sur ON (marche).
- ④ Appuyez sur le bouton BEAT/BANK contenant l'échantillon que vous souhaitez lire comme boucle.
  - Les boutons BEAT/BANK où des échantillons sont enregistrés sont allumés.

- Le voyant du bouton sélectionné clignote lentement et la lecture en boucle commence.
- ⑤ Si la synchronisation du battement est perdue, appuyez sur un des boutons BEAT/PITCH (-, +) pour synchroniser à nouveau l'échantillon avec la plage en cours de lecture.
  - La vitesse de lecture accélère si le bouton [+] est actionné; elle diminue si c'est le bouton [-] qui est actionné.
- ⑥ Tournez la bague LEVEL/DEPTH pour ajuster la balance sonore entre la source et l'échantillon.
- ⑦ Pour arrêter la lecture à boucle, appuyez sur le bouton BEAT/BANK correspondant.
  - Le voyant du bouton BEAT/BANK s'allume de façon continue.

**[Effacement d'un échantillon enregistré]**

- ① Réglez le sélecteur d'effet sur [IN-LOOP SAMPLER].
- ② En maintenant le bouton ERASE (BEAT/PITCH -) enfoncé, appuyez sur le bouton BEAT/BANK contenant l'échantillon que vous souhaitez effacer.
  - Les boutons BEAT/BANK, contenant des échantillons, sont allumés.
  - Le voyant du bouton BEAT/BANK sélectionné s'éteint et l'échantillon sera effacé.

**8. IN-LOOP SAMPLER**

Cette fonction vous permet de mémoriser des sons de 4 battements dans un maximum de 5 banques, puis de les rappeler de façon répétée.

**Exemple**

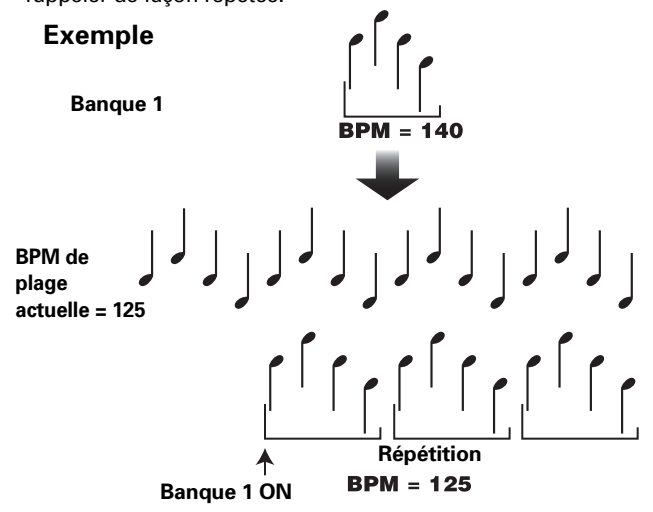

**PARAMÈTRES DES EFFETS**

| Nom       | Paramètres de bouton BEAT/BANK  | Paramètre 1 (Bouton BEAT)                           |                          | Paramètre 2 (Bague LEVEL/DEPTH)   |
|-----------|---|---|--------------------------|---|
|           |   | Contenu   | Plage de réglage (unité) |   |
| 1 DELAY   | Règle la durée du retard de 1/2 à 4/1 par 1 mesure de temps BPM.  | Définit la durée de retard.                         | 1 à 8 000 (ms)           | Définit la balance entre le son original et décalé.   |
| 2 ECHO    | Règle la durée du retard de 1/2 à 4/1 par 1 mesure de temps BPM.  | Définit la durée de retard.                         | 1 à 8 000 (ms)           | Définit la balance entre le son original et le son d'écho.  |
| 3 FILTER  | Le cycle du décalage de la fréquence de coupure est réglé en unité de 1/1 à 16/1 par rapport à 1 mesure de BPM. | Définit le cycle pour décalage de durée de coupure. | 10 à 32 000 (ms)         | Le degré de l'effet augmente à mesure que la bague est tournée dans le sens horaire.  |
| 4 FLANGER | Le cycle de décalage de pente est réglé en unités de 1/1 à 16/1 par rapport à 1 mesure de BPM.                  | Définit le cycle pour décalage d'effet en pente.    | 10 à 32 000 (ms)         | Le degré de l'effet augmente à mesure que la bague est tournée dans le sens horaire. Quand la bague est tournée à fond dans le sens antihoraire, seul le son original est fourni. |

| Nom                      | Paramètres de bouton BEAT/BANK   | Paramètre 1 (Bouton BEAT)                        |   | Paramètre 2 (Bague LEVEL/DEPTH)   |
|--------------------------|--|--|---|---|
|                          |  | Contenu  | Plage de réglage (unité)                              |   |
| <b>5 PHASER</b>          | Le cycle du décalage de l'effet de déphaseur est réglé en unité de 1/1 à 16/1 par rapport à 1 mesure de BPM. | Définit le cycle pour décalage d'effet de phase. | 10 à 32 000 (ms)                                      | Le degré de l'effet augmente à mesure que la bague est tournée dans le sens horaire. Quand la bague est tournée à fond dans le sens antihoraire, seul le son original est fourni. |
| <b>6 ROBOT</b>           | Les effets sonores "robot" peuvent être définis en 7 valeurs fixes de -100 % à +100 %.                       | Définit l'effet sonore "robot".                  | -100, -66, -50, 0, +26, +50, +100 (%) (valeurs fixes) | Le degré de l'effet augmente à mesure que la bague est tournée dans le sens horaire.  |
| <b>7 ROLL</b>            | Définit le temps d'effet de 1/2 à 4/1 par battement du temps BPM.  | Définit le temps d'effet.                        | 10 à 8 000 (ms)                                       | Définit l'équilibre entre le son original et le son ROLL. Aucun changement n'est produit quand la bague est tournée vers le côté droit de la position centrale.                   |
| <b>8 IN-LOOP SAMPLER</b> | Choisit le bloc-mémoire pour l'enregistrement / lecture de 4 sources de battement.                           | —  | —   | Définit l'équilibre entre le son original et l'échantillon enregistré. Aucun changement n'est produit quand la bague est tournée vers le côté droit de la position centrale.      |

## GUIDE DE DÉPANNAGE

De fausses manipulations sont souvent prises pour des pannes et des dysfonctionnements. Si vous croyez que ce composant a un problème, vérifiez les points du tableau suivant. Parfois le problème est ailleurs, dans un autre composant. Vérifiez donc les autres appareils utilisés avec celui-ci.

Si le problème persiste, même après vérification des points énumérés ci-dessous, contactez votre revendeur ou votre centre de service après-vente PIONEER le plus proche.

| Symptômes  | Causes possibles   | Corrections  |
|--|--|--|
| Pas d'alimentation   | <ul style="list-style-type: none"> <li>Le cordon d'alimentation n'est pas branché.</li> </ul>  | <ul style="list-style-type: none"> <li>Branchez le cordon sur une prise secteur.</li> </ul>  |
| Absence de son ou le volume sonore est trop faible.                            | <ul style="list-style-type: none"> <li>Le sélecteur d'entrée n'est pas correctement réglé.</li> <li>Le sélecteur d'entrée <b>PHONO/LINE</b> n'est pas correctement réglé.</li> <li>Les câbles de connexion ne sont pas correctement branchés ou leurs connexions sont relâchées.</li> <li>Les prises et/ou les fiches sont sales.</li> </ul> | <ul style="list-style-type: none"> <li>Réglez le sélecteur d'entrée au composant de lecture.</li> <li>Réglez le sélecteur d'entrée <b>PHONO/LINE</b> au composant en cours d'utilisation.</li> <li>Effectuez correctement les branchements.</li> <li>Nettoyez les fiches/prises avant d'effectuer les branchements.</li> </ul> |
| Le son est distordu.   | <ul style="list-style-type: none"> <li>Le niveau principal de sortie est trop élevé.</li> <li>Le niveau d'entrée est trop élevé.</li> </ul>  | <ul style="list-style-type: none"> <li>Ajustez la bague de niveau principal de sortie (<b>MASTER LEVEL</b>).</li> <li>Ajustez la bague <b>TRIM</b> de sorte que le niveau d'entrée approche de 0 dB sur l'indicateur du niveau de canal.</li> </ul>  |
| Le fondu croisé ne fonctionne pas.   | <ul style="list-style-type: none"> <li>Le sélecteur de fondu croisé est réglé sur <b>[THRU]</b>.</li> </ul>  | <ul style="list-style-type: none"> <li>Réglez correctement le sélecteur à une position autre que <b>[THRU]</b>.</li> </ul>   |
| Impossible d'effectuer un départ en fondu avec le lecteur CD.                  | <ul style="list-style-type: none"> <li>Le bouton <b>FADER START</b> est désactivé (OFF).</li> <li>La prise <b>CONTROL</b> du panneau arrière n'est pas raccordée au lecteur CD.</li> <li>Seule la prise <b>CONTROL</b> du panneau arrière est raccordée au lecteur CD.</li> </ul>  | <ul style="list-style-type: none"> <li>Réglez le bouton <b>FADER START</b> sur ON.</li> <li>Servez-vous du câble de commande pour raccorder les prises <b>CONTROL</b> du DJM-400 et du lecteur CD.</li> <li>Raccordez les prises <b>CONTROL</b> et les connecteurs d'entrée <b>CD</b>.</li> </ul>                              |
| Les effets ne fonctionnent pas.  | <ul style="list-style-type: none"> <li>Le réglage du sélecteur de canal d'effet (<b>CH. SELECT</b>) n'est pas correct.</li> <li>La bague de réglage du paramètre d'effet (<b>LEVEL/DEPTH</b>) est réglée sur <b>[MIN]</b>.</li> </ul>  | <ul style="list-style-type: none"> <li>Sélectionnez correctement le canal auquel vous souhaitez appliquer les effets.</li> <li>Agissez sur la bague de réglage du paramètre d'effet.</li> </ul>  |
| Impossible de mesurer la valeur BPM. La valeur BPM mesurée n'est pas correcte. | <ul style="list-style-type: none"> <li>Le niveau d'entrée est réglé trop haut ou trop bas.</li> <li>Il se peut que, sur certaines plages, la valeur BPM ne soit pas mesurable correctement.</li> </ul>   | <ul style="list-style-type: none"> <li>Ajustez la bague <b>TRIM</b>.</li> <li>Tapotez le bouton <b>TAP</b> pour régler manuellement la valeur BPM.</li> </ul>  |
| La valeur BPM mesurée diffère de la valeur annoncée avec le CD.                | <ul style="list-style-type: none"> <li>Certaines différences se produisent en raison des diverses méthodes de détection BPM utilisées.</li> </ul>  | <ul style="list-style-type: none"> <li>Aucune correction n'est requise.</li> </ul>   |

Il se peut que l'appareil ne fonctionne pas normalement à cause de l'électricité statique ou d'autres interférences externes. Mettez l'appareil hors et sous tension afin de rétablir des conditions de fonctionnement normales.



Wir danken Ihnen für den Kauf dieses Pioneer-Produkts.

Lesen Sie sich bitte diese Bedienungsanleitung durch. Dann wissen Sie, wie Sie Ihr Gerät richtig bedienen. Bewahren Sie sie an einem sicheren Platz auf, um auch zukünftig nachschlagen zu können.

In manchen Ländern oder Verkaufsgebieten weichen die Ausführungen von Netzstecker oder Netzsteckdose u.U. von den in den Abbildungen gezeigten ab; die Anschluß- und Bedienungsverfahren des Gerätes sind jedoch gleich. K015 Ge

## WICHTIG



Das Blitzsymbol in einem Dreieck weist den Benutzer darauf hin, dass eine Berührung Gefahr mit nicht isolierten Teilen im Geräteinneren, die eine gefährliche Spannung führen, besteht. Die Spannung kann so hoch sein, dass sie die Gefahr eines elektrischen Schlages birgt.

## CAUTION

RISK OF ELECTRIC SHOCK  
DO NOT OPEN



Ein Ausrufezeichen in einem Dreieck weist den Benutzer auf wichtige Bedienungs- und Wartungsanweisungen in den Dokumenten hin, die dem Gerät beiliegen.

**ACHTUNG:**  
UM SICH NICHT DER GEFAHR EINES ELEKTRISCHEN SCHLAGES AUSZUSETZEN, DÜRFEN SIE NICHT DEN DECKEL (ODER DIE RÜCKSEITE) ENTFERNEN. IM GERÄTEINNEREN BEFINDEN SICH KEINE VOM BENUTZER REPARIERBAREN TEILE. ÜBERLASSEN SIE REPARATUREN DEM QUALIFIZIERTEN KUNDENDIENST.

D3-4-2-1-1\_Ge

Falls der Netzstecker des Netzkabels dieses Gerätes nicht in die Zusatzsteckdose einer anderen Komponente passt, muss er gegen einen Netzstecker der geeigneten Ausführung ausgewechselt werden. Ein derartiger Austausch des Netzsteckers muss vom Kundendienstpersonal vorgenommen werden. Wenn der vom Netzkabel abgeschnittene ursprüngliche Netzstecker in eine Netzsteckdose eingesteckt wird, besteht akute Stromschlaggefahr! Daher ist unbedingt dafür zu sorgen, dass der abgeschnittene Netzstecker sofort vorschriftsmäßig entsorgt wird.

Vor einem längeren Nichtgebrauch des Gerätes, beispielsweise während des Urlaubs, sollte der Netzstecker aus der Netzsteckdose gezogen werden, um das Gerät vollständig vom Netz zu trennen.

D3-4-2-2-1a\_A\_Ge

## WARNUNG

**Dieses Gerät ist nicht wasserdicht. Zur Vermeidung der Gefahr von Brand und Stromschlag keine Behälter mit Flüssigkeiten (z.B. Blumenvasen und -töpfe) in die Nähe des Gerätes bringen und dieses vor Tropfwasser, Spritzwasser, Regen und Nässe schützen.**

D3-4-2-1-3\_A\_Ge

## WARNUNG

Vor dem erstmaligen Anschluss des Gerätes an das Stromnetz bitte den folgenden Hinweis sorgfältig beachten.

**Die Netzspannung ist je nach Land verschieden. Vor der Inbetriebnahme des Gerätes sicherstellen, dass die örtliche Netzspannung mit der auf dem Typenschild an der Rückwand des Gerätes angegebenen Nennspannung (z.B. 230 V oder 120 V) übereinstimmt.**

D3-4-2-1-4\_A\_Ge

## WARNUNG

**Keine Quellen offener Flammen (z.B. eine brennende Kerze) auf dieses Gerät stellen.**

D3-4-2-1-7a\_A\_Ge

Dieses Produkt entspricht den Niederspannungsrichtlinien (73/23/EEC, geändert durch 93/68/EEC), den EMV-Richtlinien (89/336/EEC, geändert durch 92/31/EEC und 93/68/EEC). D3-4-2-1-9a\_Ge



Mischen Sie dieses Produkt, wenn Sie es entsorgen wollen, nicht mit gewöhnlichen Haushaltsabfällen. Es gibt ein getrenntes Sammelsystem für gebrauchte elektronische Produkte, über das die richtige Behandlung, Rückgewinnung und Wiederverwertung gemäß der bestehenden Gesetzgebung gewährleistet wird.

Privathaushalte in den 25 Mitgliedsstaaten der EU, in der Schweiz und in Norwegen können ihre gebrauchten elektronischen Produkte an vorgesehenen Sammeleinrichtungen kostenfrei zurückgeben oder aber an einen Händler zurückgeben (wenn sie ein ähnliches neues Produkt kaufen).

Bitte wenden Sie sich in den Ländern, die oben nicht aufgeführt sind, hinsichtlich der korrekten Verfahrensweise der Entsorgung an die örtliche Kommunalverwaltung.

Auf diese Weise stellen Sie sicher, dass das zu entsorgende Produkt der notwendigen Behandlung, Rückgewinnung und Wiederverwertung unterzogen wird, und so mögliche negative Einflüsse auf die Umwelt und die menschliche Gesundheit vermieden werden.

5002\_Ge

## Betriebsumgebung

Betriebstemperatur und Betriebsluftfeuchtigkeit:

5 °C bis 35 °C, 85 % rel. Feuchte max.

(Ventilationsschlitze nicht blockiert)

Eine Aufstellung dieses Gerät an einem unzureichend belüfteten, sehr feuchten oder heißen Ort ist zu vermeiden, und das Gerät darf weder direkter Sonneneinstrahlung noch starken Kunstlichtquellen ausgesetzt werden.

D3-4-2-1-7c\_A\_Ge

## VORSICHTSHINWEIS ZUR BELÜFTUNG

**Bei der Aufstellung dieses Gerätes muss für einen ausreichenden Freiraum gesorgt werden, um eine einwandfreie Wärmeabfuhr zu gewährleisten (mindestens 5 cm hinter dem Gerät und jeweils 3 cm an der Seite des Gerätes).**

## WARNUNG

**Im Gerätegehäuse sind Ventilationsschlitze und andere Öffnungen vorgesehen, die dazu dienen, eine Überhitzung des Gerätes zu verhindern und einen zuverlässigen Betrieb zu gewährleisten. Um Brandgefahr auszuschließen, dürfen diese Öffnungen auf keinen Fall blockiert oder mit Gegenständen (z.B. Zeitungen, Tischdecken und Gardinen) abgedeckt werden, und das Gerät darf beim Betrieb nicht auf einem dicken Teppich oder Bett aufgestellt sein.**

D3-4-2-1-7b\_A\_Ge

## ACHTUNG

Der POWER-Schalter dieses Gerätes trennt das Gerät nicht vollständig vom Stromnetz. Um das Gerät vollständig vom Netz zu trennen, muss der Netzstecker aus der Netzsteckdose gezogen werden. Daher sollte das Gerät so aufgestellt werden, dass stets ein unbehinderter Zugang zur Netzsteckdose gewährleistet ist, damit der Netzstecker in einer Notsituation sofort abgezogen werden kann. Um Brandgefahr auszuschließen, sollte der Netzstecker vor einem längeren Nichtgebrauch des Gerätes, beispielsweise während des Urlaubs, grundsätzlich von der Netzsteckdose getrennt werden.

D3-4-2-2-2a\_A\_Ge

## VORSICHT MIT DEM NETZKABEL

Fassen Sie das Netzkabel immer am Stecker. Ziehen Sie nicht am Kabel selbst, und fassen Sie das Netzkabel niemals mit nassen Händen an, da dies einen Kurzschluss oder elektrischen Schlag verursachen kann. Stellen Sie nicht das Gerät, Möbelstücke o.ä. auf das Netzkabel; sehen Sie auch zu, dass es nicht eingeklemmt wird. Machen Sie niemals einen Knoten in das Netzkabel, und binden Sie es nicht mit anderen Kabeln. Das Netzkabel sollte so gelegt werden, dass niemand darauf tritt. Ein beschädigtes Netzkabel kann einen Brand oder elektrischen Schlag verursachen. Prüfen Sie das Netzkabel von Zeit zu Zeit. Sollte es beschädigt sein, wenden Sie sich an Ihre nächste autorisierte PIONEER-Kundendienststelle oder Ihren Händler, um es zu ersetzen.

# VORSICHTSHINWEISE ZUR HANDHABUNG

## Aufstellung

**Stellen Sie dieses Gerät an einem gut belüfteten Ort auf, an dem es weder hohen Temperaturen noch hoher Luftfeuchtigkeit ausgesetzt ist.**

- Das Gerät darf nicht an einem Ort, der direkter Sonneneinstrahlung ausgesetzt ist, oder in der Nähe von Öfen oder Heizkörpern aufgestellt werden. Starke Hitze kann sich negativ auf Gehäuse und Bauteile im Geräteinneren auswirken. Außerdem kann eine Aufstellung des Gerätes in einer feuchten oder staubigen Umgebung zu Funktionsstörungen oder Unfällen führen. (Vermeiden Sie eine Aufstellung auch in der Nähe eines Küchenherdes usw., wo das Gerät ölhaltigem Rauch, Wasserdampf oder Hitze ausgesetzt wäre.)
- Wenn das Gerät innerhalb eines Transportbehälters oder einer DJ-Kabine betrieben wird, muss für einen

angemessenen Abstand zu Wänden bzw. anderen Geräten gesorgt werden, um eine ausreichende Wärmeabfuhr zu gewährleisten.

## Reinigen des Gerätes

- Verwenden Sie ein weiches, trockenes Tuch, um Staub und Schmutz von den Außenflächen zu entfernen.
- Um hartnäckige Schmutzflecken zu beseitigen, tauchen Sie einen weichen Lappen in eine milde Seifenlauge (ein Teil neutrales Reinigungsmittel zu 5 bis 6 Teilen Wasser), wringen Sie das Tuch gründlich aus und wischen Sie die Außenflächen damit ab. Reiben Sie anschließend mit einem trockenen Tuch nach. Benutzen Sie keinerlei Möbelpolitur oder Möbelreiniger.
- Verwenden Sie auf keinen Fall Farbverdünner, Leichtbenzin, Insektensprays oder andere Chemikalien auf oder in der Nähe dieses Gerätes, da derartige Mittel die Außenflächen angreifen.





## ANSCHLÜSSE

## ANSCHLUSSFELD

Rückwand

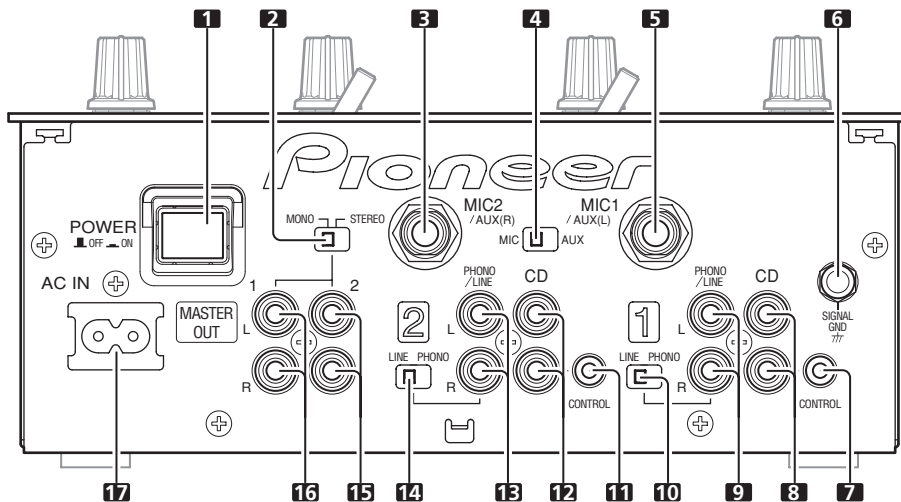

Frontplatte

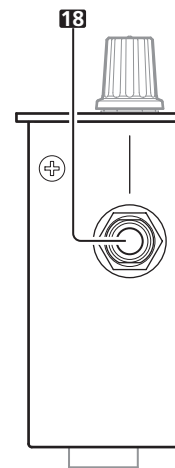
**1. Netzschalter (POWER)****2. STEREO/MONO-Wahlschalter**

Bei Einstellung auf [MONO] liegt ein monaurales Signal am Master-Ausgang an.

**3. Eingangsbuchse MIC2/AUX(R)**

Diese Klinkenbuchse (Ø6,3 mm) kann wahlweise als Mikrofoneingang oder als Eingangsbuchse für den rechten (R) Kanal eines Zusatzgerätes mit Line-Pegelausgang verwendet werden.

**4. Wahlschalter Mikrofon-/Zusatzgerät-Eingang (MIC/AUX)**

Bei Einstellung auf [AUX] funktionieren die Eingangsbuchsen MIC1 und MIC2 als Buchsen AUX(L) und AUX(R).

**5. Eingangsbuchse MIC1/AUX(L)**

Diese Klinkenbuchse (Ø6,3 mm) kann wahlweise als Mikrofoneingang oder als Eingangsbuchse für den linken (L) Kanal eines Zusatzgerätes mit Line-Pegel-Ausgang verwendet werden.

**6. Signalerde-Klemme (SIGNAL GND)**

An diese Klemme kann der Massedraht eines Plattenspielers angeschlossen werden. Diese Klemme liefert keine Schutzerdung.

**7. Steuerbuchse Kanal 1 (CONTROL)**

Diese Mini-Klinkenbuchse (Ø3,5 mm) dient zur Verbindung des Steuerkabels mit der Steuerbuchse des an die Eingangsbuchsen von Kanal 1 angeschlossenen CD-Players für DJ-Anwendungen.

Wenn dieser Anschluss hergestellt ist, kann der Faderhebel am DJM-400 zum Starten der Wiedergabe (Fader-Startfunktion) sowie zur Ausführung eines Cue-Rücklaufs an dem an Kanal 1 angeschlossenen CD-Player für DJ-Anwendungen betätigt werden.

**8. CD-Eingangsbuchsen Kanal 1**

Dies ist ein Cinchbuchsen-Eingang für Signale mit Line-Pegel. Schließen Sie einen CD-Player für DJ-Anwendungen oder ein anderes Gerät mit Line-Pegel-Ausgang an diese Buchsen an.

**9. Plattenspieler-/Line-Eingangsbuchsen Kanal 1 (PHONO/LINE)**

Dies ist ein umschaltbarer Cinchbuchsen-Eingang, der entweder für den Anschluss eines Plattenspielers (mit MM-Tonabnehmer) oder als Line-Pegel-Eingang verwendet werden kann.

Die Funktion dieses Eingangs wird mit dem PHONO/LINE-Wahlschalter von Kanal 1 umgeschaltet.

**10. PHONO/LINE-Wahlschalter Kanal 1**

Dieser Schalter dient zur Wahl der Funktion der PHONO/LINE-Eingangsbuchsen von Kanal 1.

**11. Steuerbuchse Kanal 2 (CONTROL)**

Diese Mini-Klinkenbuchse (Ø3,5 mm) dient zur Verbindung des Steuerkabels mit der Steuerbuchse des an die Eingangsbuchsen von Kanal 2 angeschlossenen CD-Players für DJ-Anwendungen.

Wenn dieser Anschluss hergestellt ist, kann der Faderhebel am DJM-400 zum Starten der Wiedergabe (Fader-Startfunktion) sowie zur Ausführung eines Cue-Rücklaufs an dem an Kanal 2 angeschlossenen CD-Player für DJ-Anwendungen betätigt werden.

**12. CD-Eingangsbuchsen Kanal 2**

Dies ist ein Cinchbuchsen-Eingang für Signale mit Line-Pegel. Schließen Sie einen CD-Player für DJ-Anwendungen oder ein anderes Gerät mit Line-Pegel-Ausgang an diese Buchsen an.

**13. Plattenspieler-/Line-Eingangsbuchsen Kanal 2 (PHONO/LINE)**

Dies ist ein umschaltbarer Cinchbuchsen-Eingang, der entweder für den Anschluss eines Plattenspielers (mit MM-Tonabnehmer) oder als Line-Pegel-Eingang verwendet werden kann.

Die Funktion dieses Eingangs wird mit dem PHONO/LINE-Wahlschalter von Kanal 2 umgeschaltet.

**14. PHONO/LINE-Wahlschalter Kanal 2**

Dieser Schalter dient zur Wahl der Funktion der PHONO/LINE-Eingangsbuchsen von Kanal 2.

**15. Master-Ausgangsbuchsen 2 (MASTER OUT 2)**

Dies ist ein unsymmetrischer Cinchbuchsen-Ausgang.

**16. Master-Ausgangsbuchsen 1 (MASTER OUT 1)**

Dies ist ein unsymmetrischer Cinchbuchsen-Ausgang.

**17. Netzeingang (AC IN)**

Verbinden Sie diese Buchse über das mitgelieferte Netzkabel mit einer Netzsteckdose, die die vorgeschriebene Netzspannung führt.

**18. Kopfhörerbuchse (PHONES)**

An diese Buchse kann ein Stereo-Kopfhörer mit 6,3-mm-Stereo-Klinkenstecker angeschlossen werden.

Achten Sie unbedingt darauf, das Gerät auszuschalten und den Netzstecker von der Netzsteckdose zu trennen, bevor irgendwelche Anschlüsse hergestellt oder geändert werden.

## ANSCHLÜSSE AN DEN EINGANGSBUCHSEN

### Pioneer CD-Player für DJ-Anwendungen

Verbinden Sie die Audio-Ausgangsbuchsen des CD-Players für DJ-Anwendungen mit den **CD-Eingangsbuchsen** von Kanal 1 oder 2 am DJM-400, und schließen Sie das Steuerkabel des CD-Players für DJ-Anwendungen an die **CONTROL**-Buchse des entsprechenden Kanals am DJM-400. Bringen Sie dann den Eingangswahlschalter des jeweils angeschlossenen Kanals am Bedienfeld in die Stellung [**CD**].

### Plattenspieler

Schließen Sie das Audio-Ausgangskabel des Plattenspielers an die **PHONO/LINE-Eingangsbuchsen** von Kanal 1 oder 2 am DJM-400 an. Bringen Sie dann den **PHONO/LINE**-Wahlschalter des jeweils angeschlossenen Kanals in die Stellung [**PHONO**], und bringen Sie den Eingangswahlschalter des betreffenden Kanals am Bedienfeld in die Stellung [**PHONO/LINE**]. Die **PHONO**-Eingänge des DJM-400 sind auf den Anschluss von Plattenspielern mit MM-Tonabnehmer ausgelegt. Schließen Sie den Massedraht des Plattenspielers an die **SIGNAL GND**-Klemme am DJM-400 an.

### Sonstige Geräte mit Line-Pegel-Ausgang

Um ein Cassettendeck oder einen herkömmlichen CD-Player anzuschließen, verbinden Sie die Audio-Ausgangsbuchsen des betreffenden Gerätes mit den **PHONO/LINE-Eingangsbuchsen** von Kanal 1 oder 2 am DJM-400. Bringen Sie dann den **PHONO/LINE**-Wahlschalter des jeweils angeschlossenen Kanals in die Stellung [**LINE**], und bringen Sie den Eingangswahlschalter des betreffenden Kanals am Bedienfeld in die Stellung [**PHONO/LINE**].

### Mikrofone

An die Buchsen **MIC1** und **MIC2** kann jeweils ein Mikrofon mit 6,3-mm-Klinkenstecker angeschlossen werden. In einem solchen Fall bringen Sie den **MIC/AUX**-Wahlschalter in die Stellung [**MIC**].

### Zusatzgerät-Eingang

Auf Wunsch kann das Buchsenpaar **MIC1** und **MIC2** außerdem als ein Stereo-Line-Eingang für den Anschluss eines Gerätes mit Line-Pegel-Ausgang verwendet werden. Dazu verbinden Sie den linken (L) Ausgangskanal des betreffenden Gerätes mit der Buchse **MIC1 (AUX (L))**, und den rechten (R) Ausgangskanal mit der Buchse **MIC2 (AUX (R))**. Anschließend bringen Sie den **MIC/AUX**-Wahlschalter in die Stellung [**AUX**] (bitte beachten Sie, dass dieser Anschluss über ein Audiokabel mit 6,3-mm-Klinkensteckern hergestellt werden muss).

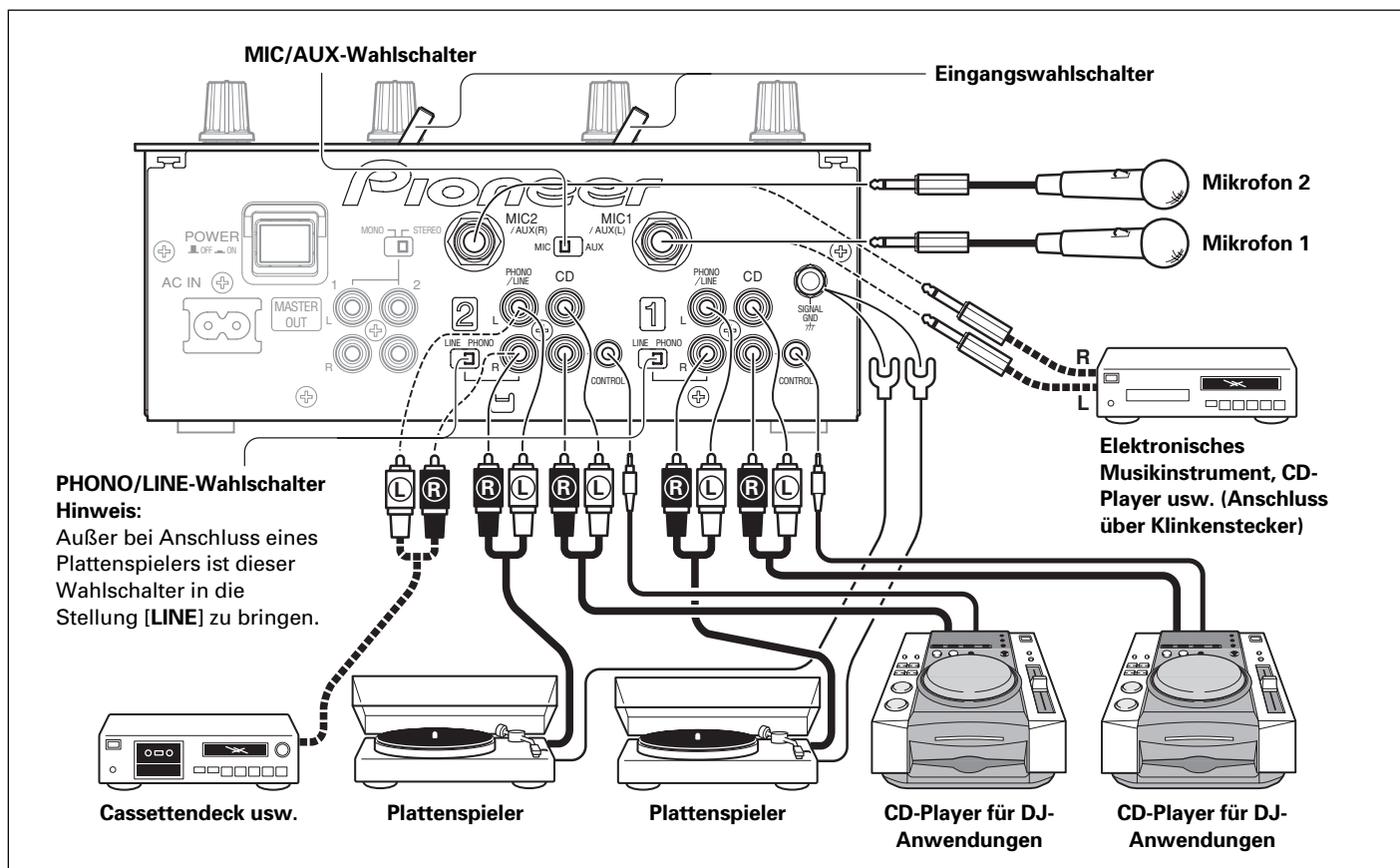

## ANSCHLÜSSE AN DEN AUSGANGSBUCHSEN

### Master-Ausgang

Für diesen Ausgang sind zwei Paare von Cinchbuchsen vorgesehen, **MASTER OUT 1** und **MASTER OUT 2**.

Bei Einstellung des **STEREO/MONO**-Schalters auf **[MONO]** handelt es sich beim Master-Ausgangssignal um eine monaurale Mischung der Signale des linken und rechten Kanals.

### Kopfhörer

Ein Kopfhörer mit 6,3-mm-Stereo-Klinkenstecker kann an die **PHONES**-Buchse an der Frontplatte angeschlossen werden.

## ANSCHLIESSEN DES NETZKABELS

Schließen Sie das Netzkabel zuletzt an.

- Nachdem alle übrigen Anschlüsse hergestellt worden sind, schließen Sie den Steckverbinder an einem Ende des mitgelieferten Netzkabels an den Netzeingang (AC IN) an der Rückwand dieses Gerätes, und den Netzstecker am anderen Ende des Netzkabels an eine Netzsteckdose oder die Zusatzsteckdose eines Verstärkers an.
- Verwenden Sie ausschließlich das Netzkabel im Lieferumfang dieses Gerätes.

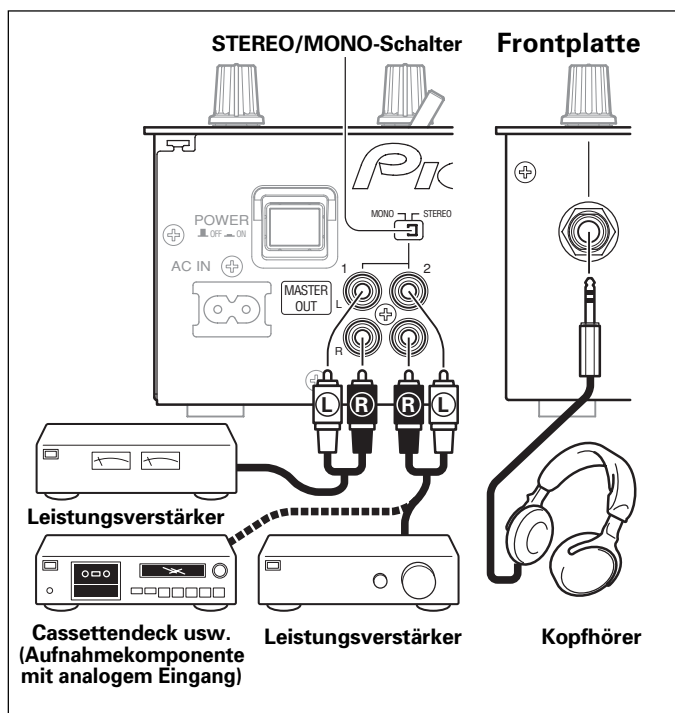

# BEZEICHNUNG UND FUNKTION DER BEDIENELEMENTE

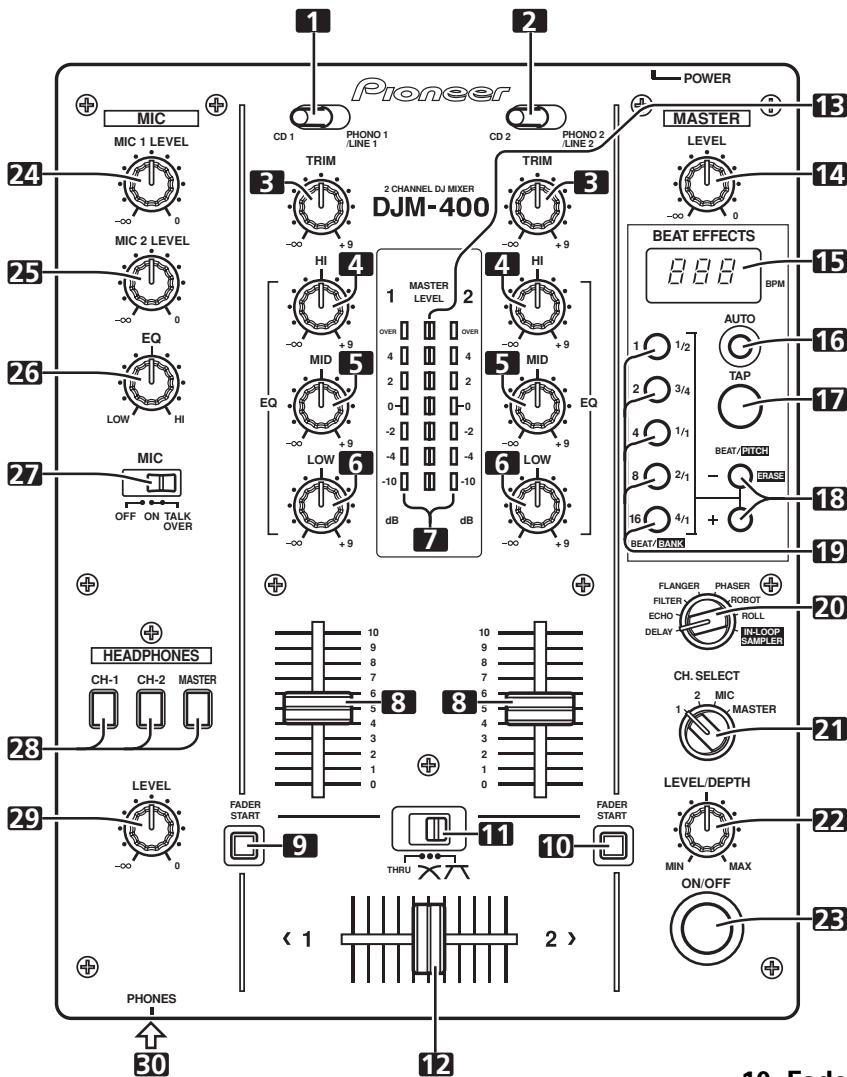

## 1 Eingangswahlschalter Kanal 1

**CD 1:**  
Diese Einstellung dient zur Wahl der **CD**-Eingangsbuchsen (Line-Pegel-Eingang).

**PHONO 1/LINE 1:**  
Diese Einstellung dient zur Wahl der **PHONO/LINE**-Eingangsbuchsen.  
● Mit dem **PHONO/LINE**-Wahlschalter am Anschlussfeld kann die Funktion der Eingangsbuchsen von Kanal 1 zwischen Plattenspieler- und Line-Pegel-Eingang umgeschaltet werden.

## 2 Eingangswahlschalter Kanal 2

**CD 2:**  
Diese Einstellung dient zur Wahl der **CD**-Eingangsbuchsen (Line-Pegel-Eingang).

**PHONO 2/LINE 2:**  
Diese Einstellung dient zur Wahl der **PHONO/LINE**-Eingangsbuchsen.  
● Mit dem **PHONO/LINE**-Wahlschalter am Anschlussfeld kann die Funktion der Eingangsbuchsen von Kanal 2 zwischen Plattenspieler- und Line-Pegel-Eingang umgeschaltet werden.

## 3 Eingangspegelregler (TRIM)

Mit diesem Regler wird der Eingangspegel des betreffenden Kanals eingestellt (Einstellbereich:  $-\infty$  bis +9 dB, ca. 0 dB in Mittenstellung des Reglers).

## 4 Kanal-Entzerrungsregler für Höhen (HI)

Mit diesem Regler (der mit Kill-Funktion ausgestattet ist) wird der Pegel der hohen Frequenzanteile des Signals des betreffenden Kanals eingestellt (Einstellbereich:  $-\infty$  bis +9 dB).

## 5 Kanal-Entzerrungsregler für Mitten (MID)

Mit diesem Regler (der mit Kill-Funktion ausgestattet ist) wird der Pegel der mittleren Frequenzanteile des Signals des betreffenden Kanals eingestellt (Einstellbereich:  $-\infty$  bis +9 dB).

## 6 Kanal-Entzerrungsregler für Tiefen (LOW)

Mit diesem Regler (der mit Kill-Funktion ausgestattet ist) wird der Pegel der tiefen Frequenzanteile des Signals des betreffenden Kanals eingestellt (Einstellbereich:  $-\infty$  bis +9 dB).

## 7 Kanalpegelmesser

Auf dieser Leuchtsegmentsäule wird der aktuelle Pegel des betreffenden Kanals mit einem Spitzenhalt von 0,6 Sekunden Dauer angezeigt.

## 8 Kanal-Faderhebel

Mit diesem Gleitbahnregler wird der Pegel des betreffenden Kanals eingestellt (Einstellbereich:  $-\infty$  bis 0 dB).

## 9 Fader-Start-Taste/Anzeige Kanal 1 (FADER START)

Diese Taste dient zum Ein- und Ausschalten der Fader-Start/Cue-Rücklauf-Funktion des an Kanal 1 angeschlossenen CD-Players für DJ-Anwendungen. Im eingeschalteten Zustand der Taste leuchtet die zugehörige Anzeige. Wenn diese Funktion aktiviert ist, hängt der jeweils ausgeführte Betriebsvorgang von der Einstellung des Kreuz-Faderhebel-Wahlschalters ab.

- Wenn sich der Kreuz-Faderhebel-Wahlschalter in seiner linken (**THRU**) Stellung befindet, ist diese Funktion mit der Betätigung des Kanal-Faderhebels verknüpft (nicht mit der Betätigung des Kreuz-Faderhebels).
- Wenn sich der Kreuz-Faderhebel-Wahlschalter in seiner mittleren (**X**) oder rechten (**7**) Stellung befindet, ist diese Funktion mit der Betätigung des Kreuz-Faderhebels verknüpft (nicht mit der Betätigung des Kanal-Faderhebels).

## 10 Fader-Start-Taste/Anzeige Kanal 2 (FADER START)

Diese Taste dient zum Ein- und Ausschalten der Fader-Start/Cue-Rücklauf-Funktion des an Kanal 2 angeschlossenen CD-Players für DJ-Anwendungen. Im eingeschalteten Zustand der Taste leuchtet die zugehörige Anzeige. Wenn diese Funktion aktiviert ist, hängt der jeweils ausgeführte Betriebsvorgang von der Einstellung des Kreuz-Faderhebel-Wahlschalters ab.

- Wenn sich der Kreuz-Faderhebel-Wahlschalter in seiner linken (**THRU**) Stellung befindet, ist diese Funktion mit der Betätigung des Kanal-Faderhebels verknüpft (nicht mit der Betätigung des Kreuz-Faderhebels).
- Wenn sich der Kreuz-Faderhebel-Wahlschalter in seiner mittleren (**X**) oder rechten (**7**) Stellung befindet, ist diese Funktion mit der Betätigung des Kreuz-Faderhebels verknüpft (nicht mit der Betätigung des Kanal-Faderhebels).

## 11 Kreuz-Faderhebel-Wahlschalter

Mit diesem Wahlschalter wird festgelegt, ob der Kreuz-Faderhebel verwendet werden soll oder nicht, und ggf. zwischen den beiden Dämpfungskurven für das Ansprechverhalten des Kreuz-Faderhebels gewählt.

- Wenn sich der Wahlschalter in seiner linken (**THRU**) Stellung befindet, ist der Kreuz-Faderhebel deaktiviert, und das Ausgangssignal jedes Kanals wird gemischt, ohne die Kreuz-Faderhebelschaltung zu passieren.
- Wenn sich der Wahlschalter in seiner mittleren (**X**) Stellung befindet, ist der Kreuz-Faderhebel aktiviert, und eine allmählich ansteigende Dämpfungskurve wird als Ansprechverhalten des Kreuz-Faderhebels gewählt.



- Wenn sich der Wahlschalter in seiner rechten (↗) Stellung befindet, ist der Kreuz-Faderhebel aktiviert, und eine steil ansteigende Dämpfungskurve wird als Ansprechverhalten des Kreuz-Faderhebels gewählt (sobald der Kreuz-Faderhebel aus seiner Anschlagstellung auf Seite [**< 1**] bewegt wird, erscheint der Ton des Seite [**2 >**] zugeordneten Kanals).

### 12 Kreuz-Faderhebel

Die Signale von Kanal 1 und 2 werden entsprechend der mit dem Kreuz-Faderhebel-Wahlschalter eingestellten Dämpfungskurve ausgegeben. Bei Einstellung des Kreuz-Faderhebel-Wahlschalters auf [**THRU**] ist der Kreuz-Faderhebel nicht funktionsfähig.

### 13 Pegelmesser für Master-Ausgang (MASTER LEVEL)

Mit dieser Leuchtsegmentsäule wird der Pegel des Master-Ausgangssignals monaural angezeigt. Jedes Leuchtsegment liefert einen Spitzenhalt von 0,6 Sekunden Dauer.

### 14 Pegelregler für Master-Ausgang (MASTER LEVEL)

Mit diesem Regler wird der Pegel des Master-Ausgangssignals eingestellt (Einstellbereich:  $-\infty$  bis 0 dB).

## Beat-Effekt-Bereich (BEAT EFFECTS)

### 15 BPM-Zähler-Anzeigefeld

Hier wird das Tempo des laufenden Titels als BPM-Wert angezeigt.

- Die Anzeige blinkt während der automatischen Ermittlung des BPM-Wertes, oder wenn der BPM-Wert eines Titels nicht ermittelt werden kann.

### 16 Taste und Anzeige für BPM-Messmodus (AUTO)

Bei jeder Betätigung dieser Taste wird abwechselnd zwischen den beiden folgenden Einstellungen des BPM-Messmodus umgeschaltet: **AUTO-Modus:**

Die Anzeige der **AUTO**-Taste leuchtet auf, und der BPM-Wert wird automatisch ermittelt. Beim Einschalten der Stromzufuhr wird stets der **AUTO-Modus** aktiviert.

#### **TAP-Modus (manuelle Eingabe des BPM-Wertes):**

Die Anzeige der **AUTO**-Taste leuchtet nicht auf, und der BPM-Wert wird manuell durch Antippen der **TAP**-Taste im gewünschten Rhythmus eingegeben.

### 17 Taste für manuelle Eingabe des BPM-Wertes (TAP)

Der BPM-Wert wird auf der Grundlage der Zeitintervalle zwischen den einzelnen Antippvorgängen der **TAP**-Taste berechnet. Wird die **TAP**-Taste im **AUTO-Modus** betätigt, so erfolgt eine automatische Umschaltung auf den **TAP-Modus** (manuelle Eingabe des BPM-Wertes).

### 18 Beat-Zahl-Wahltasten (BEAT/PITCH -, +)

+ (Beat-Erhöhung): Diese Taste dient zum Verdoppeln des berechneten BPM-Wertes.

- (Beat-Verringerung): Diese Taste dient zum Halbieren des berechneten BPM-Wertes.

- Wenn die **TAP**-Taste gedrückt gehalten wird, während eine der **BEAT/PITCH**-Tasten (-, +) betätigt wird, kann der BPM-Wert kontinuierlich (in Einzelschritten zwischen 40 und 999) geändert werden.

Während der Wiedergabe unter Verwendung der Eingangsschleifen-Sampler-Funktion kann die Geschwindigkeit der Schleifenwiedergabe mit diesen Tasten geändert werden.

+ (Beat-Erhöhung): Während diese Taste gedrückt gehalten wird, erhöht sich die Wiedergabegeschwindigkeit.

- (Beat-Verringerung): Während diese Taste gedrückt gehalten wird, verringert sich die Wiedergabegeschwindigkeit.

### 19 Tasten und Anzeigen für Wahl der Beat-Zahl/Speicherbank (BEAT 1 (1/2), 2 (3/4), 4 (1/1), 8 (2/1), 16 (4/1) / BANK)

Diese Tasten dienen zur Wahl der Beat-Zahl für die Synchronisierung von Effekten (S. 36).

Die Anzeige der jeweils gedrückten Taste leuchtet auf.

Während der Wiedergabe unter Verwendung der Eingangsschleifen-Sampler-Funktion dienen diese Tasten zur Wahl der Speicherbank, in der ein Musik-Sample aufgezeichnet werden soll (S. 37).

- Wird eine der **BEAT/BANK**-Tasten bei gedrückt gehaltener **ERASE**-Taste (**BEAT/PITCH -**) gedrückt, so wird das in der dieser **BEAT/BANK**-Taste entsprechenden Speicherbank aufgezeichnete Musik-Sample gelöscht.

### 20 Effekt-Wahlschalter (DELAY/ECHO/FILTER/FLANGER/PHASER/ROBOT/ROLL/IN-LOOP SAMPLER)

Mit diesem Wahlschalter wird der jeweils gewünschte Effekt gewählt (S. 35 bis 38).

### 21 Effektkanal-Wahlschalter (CH. SELECT 1/2/MIC/MASTER)

Mit diesem Wahlschalter wird der Kanal gewählt, dessen Signal mit dem jeweils gewählten Beat-Effekt versehen werden soll (S. 38). Bei Wahl von [**MIC**] wird der gewählte Effekt dem Ton von sowohl Mikrofon 1 als auch Mikrofon 2 hinzugefügt.

### 22 Effektparameter-Regler (LEVEL/DEPTH)

Mit diesem Regler kann der quantitative Parameter des gewählten Beat-Effekts eingestellt werden (S. 36 bis 38).

### 23 Effekt-Taste/Anzeige (ON/OFF)

Diese Taste dient zum Ein- und Ausschalten des gewählten Beat-Effekts (S. 36).

Die Anzeige dieser Taste leuchtet, wenn alle Effekte ausgeschaltet sind. Sie blinkt, wenn ein Effekt eingeschaltet ist. Beim Einschalten der Stromzufuhr sind alle Effekte ausgeschaltet.

## Mikrofoneingangs-Steuerbereich (MIC)

### 24 Pegelregler für Mikrofon 1 (MIC 1 LEVEL)

Mit diesem Regler wird der Lautstärkepegel von Mikrofon 1 eingestellt (Einstellbereich:  $-\infty$  bis 0 dB).

Bei Einstellung des **MIC/AUX**-Wahlschalters am Anschlussfeld auf [**AUX**] dient dieser Regler zur Einstellung des Lautstärkepegels des linken Kanals (**AUX(L)**) des Zusatzgerät-Eingangs.

### 25 Pegelregler für Mikrofon 2 (MIC 2 LEVEL)

Mit diesem Regler wird der Lautstärkepegel von Mikrofon 2 eingestellt (Einstellbereich:  $-\infty$  bis 0 dB).

Bei Einstellung des **MIC/AUX**-Wahlschalters am Anschlussfeld auf [**AUX**] dient dieser Regler zur Einstellung des Lautstärkepegels des rechten Kanals (**AUX(R)**) des Zusatzgerät-Eingangs.

### 26 Mikrofon-Entzerrungsregler (EQ)

Mit diesem Regler wird die Klangfarbe des Tons von Mikrofon 1 und 2 eingestellt. Durch Drehen des Reglers bis zum Anschlag im Uhrzeigersinn werden die tiefen Frequenzanteile des Mikrofonsignals maximal gedämpft. Durch Drehen des Reglers bis zum Anschlag im Gegenuhrzeigersinn werden die hohen Frequenzanteile des Mikrofonsignals maximal gedämpft (Einstellbereich: 0 dB bis  $-12$  dB).

### 27 Mikrofonfunktions-Wahlschalter (MIC)

**OFF:**

Der Mikrofonton wird nicht ausgegeben.

**ON:**

Der Mikrofonton wird normal ausgegeben.

**TALK OVER:**

Der Mikrofonton wird ausgegeben. Wenn einer Mikrofon-Eingangsbuchse ein Signal zugeleitet wird, spricht die **TALK OVER**-Funktion automatisch an, und alle Tonausgangspegel mit Ausnahme des Mikrofontons werden um 20 dB gedämpft.

## Kopfhörerausgangs-Bereich (HEADPHONES)

### 28 Tasten/Anzeigen für Kopfhörer-Überwachung (CH-1, CH-2, MASTER)

Die über Kopfhörer zu überwachende Eingangsquelle wird durch Drücken der entsprechenden Taste gewählt. Die Tasten der nicht gewählten Eingangsquellen leuchten schwach, die der momentan gewählten Eingangsquellen leuchten hell (S. 33).

Bei Wahl des Effekts [**ECHO**] wird das an der Kopfhörerbuchse anliegende Signal nicht mit diesem Effekt versehen, wenn die Kopfhörer-Überwachungstaste **CH-1** oder **CH-2** eingeschaltet ist.

### 29 Kopfhörer-Pegelregler (LEVEL)

Mit diesem Regler kann der Ausgangspegel der **PHONES**-Buchse eingestellt werden (Einstellbereich:  $-\infty$  bis 0 dB).

### 30 Kopfhörerbuchse (PHONES)

Diese Buchse befindet sich an der Frontplatte.



# BEDIENUNG DES MISCHPULTS

## GRUNDLEGENDE BEDIENUNGSVERFAHREN

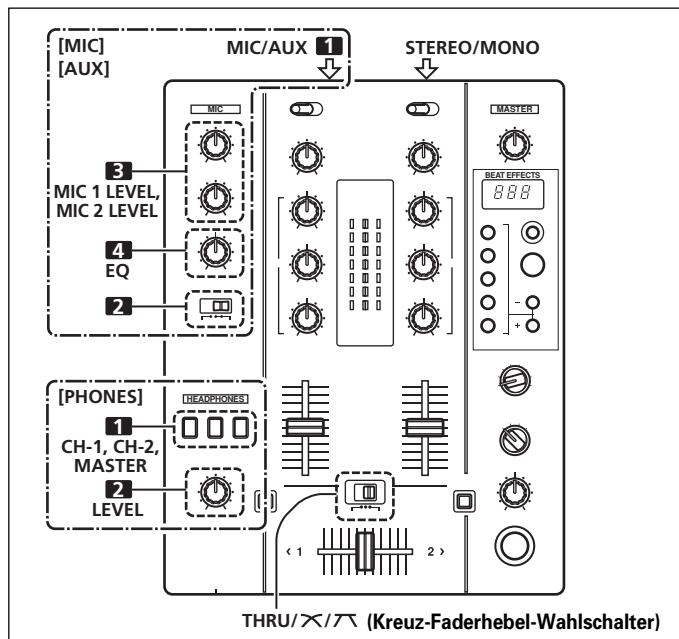
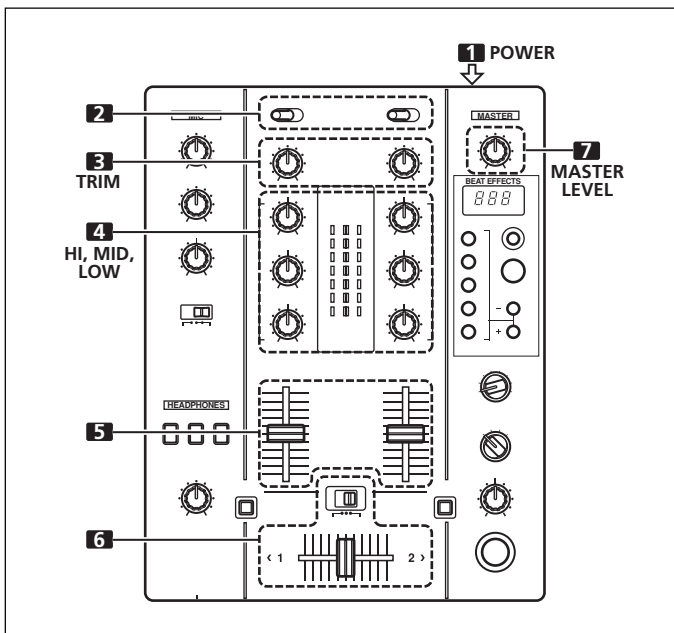

1. Schalten Sie den **POWER**-Schalter an der Rückwand ein.
2. Stellen Sie den Eingangswahlschalter jedes Kanals entsprechend dem angeschlossenen Gerät ein.
  - Die Funktion der **PHONO/LINE**-Eingangsbuchsen wird mit dem **PHONO/LINE**-Wahlschalter am Anschlussfeld gewählt.
3. Stellen Sie den Eingangspegel jedes Kanals mit dem **TRIM**-Regler wunschgemäß ein.
4. Stellen Sie die Klangfarbe mit den Entzerrungsreglern (**HI, MID, LOW**) jedes Kanals wunschgemäß ein.
5. Stellen Sie den Lautstärkepegel jedes Kanals mit seinem Kanal-Faderhebel wunschgemäß ein.
6. Wenn eine Kreuzüberblendung zwischen Kanälen ausgeführt werden soll, bringen Sie den Kreuz-Faderhebel-Wahlschalter in seine mittlere (**X**) oder rechte (**Λ**) Stellung, und betätigen Sie dann den Kreuz-Faderhebel.
  - Wenn der Kreuz-Faderhebel nicht verwendet werden soll, bringen Sie den Kreuz-Faderhebel-Wahlschalter in die linke Stellung [**THRU**].
7. Betätigen Sie den **MASTER LEVEL**-Regler zur Einstellung des Gesamtlautstärkepegels.

### [Wahl zwischen Stereo und Mono]

Bei Einstellung des **STEREO/MONO**-Wahlschalters am Anschlussfeld auf [**MONO**] handelt es sich beim Master-Ausgangssignal um eine monaurale Mischung der Signale des linken und rechten Kanals.

### [Mikrofoneingang]

1. Um ein Mikrofon zu verwenden, bringen Sie den **MIC/AUX**-Wahlschalter am Anschlussfeld in die Stellung [**MIC**].
2. Bringen Sie den **MIC**-Schalter in die Stellung [**ON**] oder [**TALK OVER**].
  - Bei Einstellung auf [**TALK OVER**] werden alle Tonausgangspegel mit Ausnahme des Mikrofontons automatisch um 20 dB gedämpft, wenn dem Mikrofoneingang ein Signal mit einem höheren Pegel als -15 dB zugeleitet wird.
3. Betätigen Sie den **MIC 1 LEVEL**-Regler zur Einstellung des Lautstärkepegels von Mikrofon 1, und den **MIC 2 LEVEL**-Regler zur Einstellung des Lautstärkepegels von Mikrofon 2.
4. Stellen Sie die Klangfarbe des Mikrofontons mit dem Mikrofon-Entzerrungsregler (**EQ**) wunschgemäß ein.
  - Der Mikrofon-Entzerrungsregler ist für Mikrofon 1 und 2 gemeinsam wirksam.

### [Zusatzgerät-Eingang]

1. Um den Zusatzgerät-Eingang zu verwenden, bringen Sie den **MIC/AUX**-Wahlschalter am Anschlussfeld in die Stellung [**AUX**].
  - Danach funktioniert die Eingangsbuchse **MIC1** als Buchse **AUX(L)** für den Anschluss des linken Kanals des Zusatzgerätes, und die Eingangsbuchse **MIC2** als Buchse **AUX(R)** für den Anschluss des rechten Kanals des Zusatzgerätes.
2. Bringen Sie den **MIC**-Schalter in die Stellung [**ON**] oder [**TALK OVER**].
  - Bei Einstellung auf [**TALK OVER**] werden alle Tonausgangspegel mit Ausnahme des an den Zusatzgerät-Eingang angeschlossenen Gerätes automatisch um 20 dB gedämpft, wenn den **AUX**-Buchsen ein Signal zugeleitet wird.
3. Betätigen Sie den **MIC 1 LEVEL**-Regler zur Einstellung des Lautstärkepegels des linken (L) Kanals, und den **MIC 2 LEVEL**-Regler zur Einstellung des Lautstärkepegels des rechten (R) Kanals.
4. Stellen Sie die Klangfarbe mit dem Mikrofon-Entzerrungsregler (**EQ**) wunschgemäß ein.

### [Kopfhörerausgang]

1. Wählen Sie die abzuhörende Eingangsquelle mit den **Tasten für Kopfhörer-Überwachung (CH-1, CH-2, MASTER)**.
  - Die Anzeige der gewählten Taste leuchtet hell.

[Zusammenhang zwischen den Tasten für Kopfhörer-Überwachung und Kopfhörer-Ausgangssignal]

| Tasten für Kopfhörer-Überwachung |           |           | Kopfhörer-Ausgangssignal |                 |
|----------------------------------|-----------|-----------|--------------------------|-----------------|
| CH-1                             | CH-2      | MASTER    | Linker Kanal             | Rechter Kanal   |
| <b>ON</b>                        | OFF       | OFF       | CH-1(L)                  | CH-1(R)         |
| OFF                              | <b>ON</b> | OFF       | CH-2(L)                  | CH-2(R)         |
| OFF                              | OFF       | <b>ON</b> | MASTER(L)                | MASTER(R)       |
| <b>ON</b>                        | <b>ON</b> | OFF       | CH-1(L)+CH-2(L)          | CH-1(R)+CH-2(R) |
| <b>ON</b>                        | OFF       | <b>ON</b> | CH-1(MONO)               | MASTER(MONO)    |
| OFF                              | <b>ON</b> | <b>ON</b> | CH-2(MONO)               | MASTER(MONO)    |
| <b>ON</b>                        | <b>ON</b> | <b>ON</b> | CH-1(MONO)+CH-2(MONO)    | MASTER(MONO)    |

2. Stellen Sie den Lautstärkepegel des Kopfhörers mit dem **LEVEL**-Regler wunschgemäß ein.

Deutsch

**[Wahl der Dämpfungskurve des Kreuz-Faderhebels]**

Das Ansprechverhalten des Kreuz-Faderhebels (Verlauf der Änderung des Lautstärkepegels) kann auf zwei verschiedene Dämpfungskurven eingestellt werden.

■ **Stellen Sie die Dämpfungskurve mit dem Kreuz-Faderhebel-Wahlschalter wunschgemäß ein.**

- In der mittleren (X) Stellung des Wahlschalters entsteht eine lineare Dämpfungskurve, die bewirkt, dass beim Verschieben des Kreuz-Faderhebels ein gleichmäßiger Übergang zwischen den beiden Kanälen erzeugt wird.
- In der rechten (∩) Stellung des Wahlschalters entsteht eine steil ansteigende Dämpfungskurve (sobald der Kreuz-Faderhebel aus seiner Anschlagstellung auf Seite [**1**] bewegt wird, erscheint der Ton des Seite [**2**] zugeordneten Kanals).
- Die hier gewählte Einstellung liefert jeweils die gleiche Dämpfungskurve für Seite [**1**] und [**2**].

**FADER-STARTFUNKTION**

Wenn dieses Gerät über ein optionales Steuerkabel an einen Pioneer CD-Player für DJ-Anwendungen angeschlossen wird, können die Kanal-Faderhebel und der Kreuz-Faderhebel betätigt werden, um die Wiedergabe am CD-Player automatisch zu starten.

Bei einer Verstellung des Kanal- oder Kreuz-Faderhebels am Mischpult wird der Pausenzustand am CD-Player aufgehoben, und die Wiedergabe des gewählten Titels startet unmittelbar. Wird der Faderhebel anschließend in seine Ausgangsstellung zurückgebracht, so kehrt der CD-Player an den Cue-Punkt zurück (Cue-Rücklauf-Funktion), wodurch eine Sampler-ähnliche Wiedergabe ermöglicht wird.

**Wiedergabestart und Cue-Rücklauf über Kreuz-Faderhebel**

Wenn der Kanal 1 des Kreuz-Faderhebels zugeordnete CD-Player momentan am Cue-Punkt auf Wiedergabebereitschaft geschaltet ist und der Kreuz-Faderhebel von der rechten Seite (**2**) auf die linke Seite (**1**) geführt wird, startet die Wiedergabe an dem Kanal 1 zugeordneten CD-Player automatisch. Sobald der Kreuz-Faderhebel seine linke (**1**) Anschlagstellung erreicht, führt der Kanal 2 zugeordnete CD-Player einen Rücklauf an den Cue-Punkt (Cue-Rücklauf) aus. Wenn der Kanal 2 des Kreuz-Faderhebels zugeordnete CD-Player momentan am Cue-Punkt auf Wiedergabebereitschaft geschaltet ist und der Kreuz-Faderhebel von der linken Seite (**1**) auf die rechte Seite (**2**) geführt wird, startet die Wiedergabe an dem Kanal 2 zugeordneten CD-Player automatisch. Sobald der Kreuz-Faderhebel seine rechte (**2**) Anschlagstellung erreicht, führt der Kanal 1 zugeordnete CD-Player einen Rücklauf an den Cue-Punkt (Cue-Rücklauf) aus.

\* Der Cue-Rücklauf wird selbst dann ausgeführt, wenn der Eingangswahlschalter nicht auf [CD] eingestellt ist.

**[Starten der Wiedergabe über Kanal-Faderhebel]**

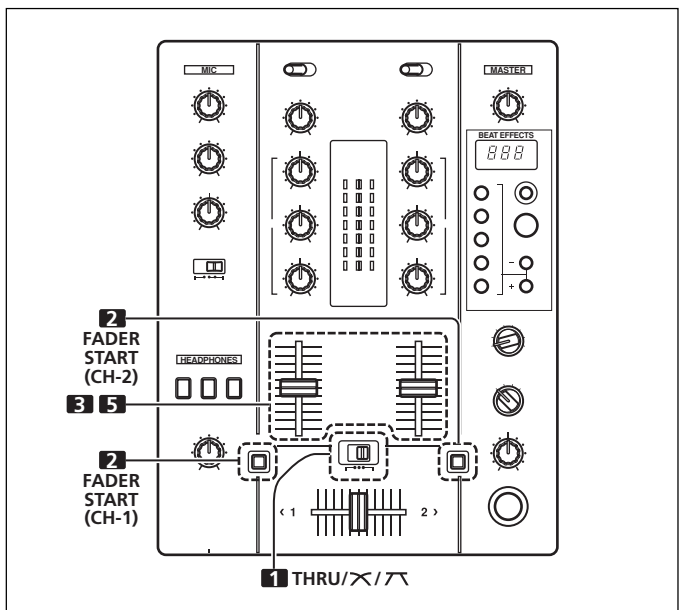

1. **Bringen Sie den Kreuz-Faderhebel-Wahlschalter in seine linke (THRU) Stellung.**
2. **Drücken Sie die FADER START-Taste des Kanals (1 oder 2), an den der anzusteuernde CD-Player angeschlossen ist.**
  - Die Anzeige der Taste des gewählten Kanals leuchtet auf.
3. **Bringen Sie den Kanal-Faderhebel in seine untere Anschlagstellung.**
4. **Legen Sie den gewünschten Cue-Punkt am CD-Player fest, und schalten Sie ihn dort auf Wiedergabebereitschaft.**
  - Wenn der Cue-Punkt bereits festgelegt worden ist, braucht der CD-Player nicht am Cue-Punkt auf Bereitschaft geschaltet zu werden.
5. **Sobald die Wiedergabe des CD-Players beginnen soll, führen Sie den Kanal-Faderhebel mit der gewünschten Geschwindigkeit nach oben.**
  - Die Wiedergabe startet am CD-Player.
  - Nach Beginn der Wiedergabe können Sie den Kanal-Faderhebel jederzeit wieder in seine untere Anschlagstellung zurückbringen, um den CD-Player an den Cue-Punkt zurückzuführen und in den Bereitschaftszustand zu schalten (Cue-Rücklauf).

\* Bei Einstellung des Kreuz-Faderhebel-Wahlschalters auf eine andere Position als [THRU] ist die Steuerung über den Kreuz-Faderhebel aktiviert, und der Kanal-Faderhebel kann nicht zur Steuerung des Wiedergabestarts verwendet werden.

**[Starten der Wiedergabe über den Kreuz-Faderhebel]**

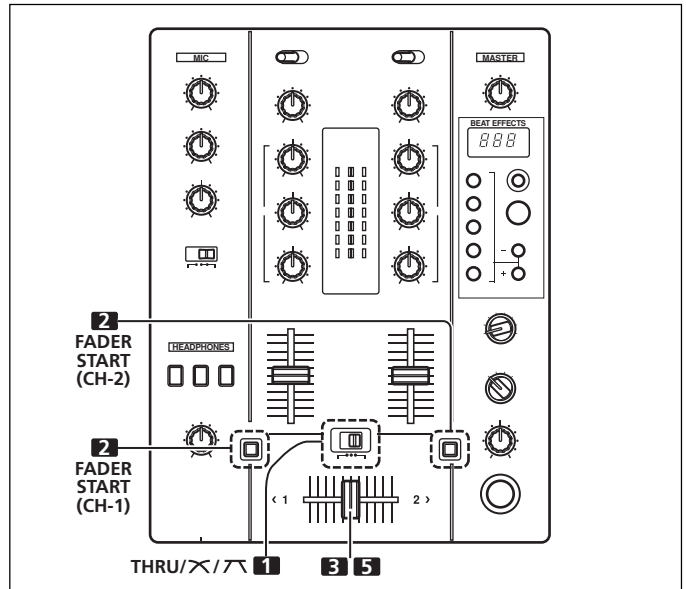

1. **Bringen Sie den Kreuz-Faderhebel-Wahlschalter in seine mittlere (X) oder rechte (∩) Stellung.**
2. **Drücken Sie die FADER START-Taste des Kanals (1 oder 2), an den der anzusteuernde CD-Player angeschlossen ist.**
  - Die Anzeige der Taste des gewählten Kanals leuchtet auf.
3. **Bringen Sie den Kreuz-Faderhebel in die Anschlagstellung, die dem zur Wiedergabe vorgesehenen Kanal entgegengesetzt ist.**
4. **Legen Sie den gewünschten Cue-Punkt am CD-Player fest, und schalten Sie ihn dort auf Wiedergabebereitschaft.**
  - Wenn der Cue-Punkt bereits festgelegt worden ist, braucht der CD-Player nicht am Cue-Punkt auf Bereitschaft geschaltet zu werden.
5. **Sobald die Wiedergabe des CD-Players beginnen soll, führen Sie den Kreuz-Faderhebel mit der gewünschten Geschwindigkeit auf die Seite des entsprechenden Kanals.**
  - Die Wiedergabe startet am CD-Player.
  - Nach Beginn der Wiedergabe können Sie den Kreuz-Faderhebel jederzeit in die entgegengesetzte Anschlagstellung bringen, um den CD-Player an den Cue-Punkt zurückzuführen und in den Bereitschaftszustand zu schalten (Cue-Rücklauf).

\* Bei Einstellung des Kreuz-Faderhebel-Wahlschalters auf [THRU] ist die Steuerung über den Kanal-Faderhebel aktiviert, und der Kreuz-Faderhebel kann nicht zur Steuerung des Wiedergabestarts verwendet werden.

# EFFEKTFUNKTIONEN

Bei diesem Gerät stehen insgesamt 8 grundlegende Effekttypen zur Verfügung, bei denen Beat-Effekte und Schleifen-Samples eingesetzt werden, die mit dem BPM-Wert des laufenden Titels verknüpft sind. Da außerdem der quantitative Parameter jedes Effekttyps wunschgemäß eingestellt werden kann, lässt sich eine äußerst große Vielfalt an Effektvariationen erzeugen. Durch Verwendung der **BEAT/BANK**-Tasten zur Einstellung des Zeitparameters lässt sich eine noch umfangreichere Palette an Beat-Effekten erhalten.

## BEAT-EFFEKTTYPEN

### 1. DELAY (Einzelton-Wiederholung)

Diese Funktion gestattet es, dem Originalton auf rasche und einfache Weise einen Verzögerungston mit einem Beat von  $1/2$ ,  $3/4$ ,  $1/1$ ,  $2/1$  oder  $4/1$  hinzuzufügen. Wenn beispielsweise ein Verzögerungston mit einem  $1/2$ -Beat hinzugefügt wird, verwandeln sich 4 Beats in 8 Beats. Durch Hinzufügen eines  $3/4$ -Beat lässt sich ein synkopierter Rhythmus erhalten.

#### Beispiel

Originalton  
(4 Beats)

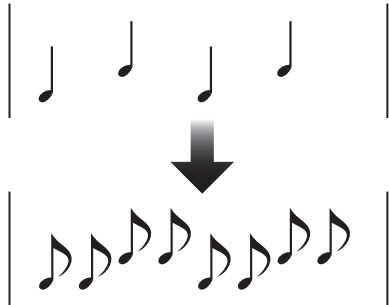

1/2-  
Verzögerung  
(8 Beats)

### 2. ECHO (Mehrfachwiederholung)

Diese Funktion gestattet es, dem Originalton auf rasche und einfache Weise einen Echoton mit einem Beat von  $1/2$ ,  $3/4$ ,  $1/1$ ,  $2/1$  oder  $4/1$  hinzuzufügen.

Wenn beispielsweise ein  $1/1$ -Beat-Echoton verwendet wird, um den Originalton abzuschneiden, wird ein mit dem Beat synchronisierter Sound gemeinsam mit der Ausblendung wiederholt. Wenn dem Mikrofonton ein  $1/1$ -Beat-Echo hinzugefügt wird, wird der Mikrofonton synchron mit dem Beat der Musik wiederholt. Wird dem Gesangston eines Titels ein  $1/1$ -Beat-Echo hinzugefügt, erhält der Song den Charakter eines einfachen Zirkelkanons (engl. „Round“).

#### Beispiel

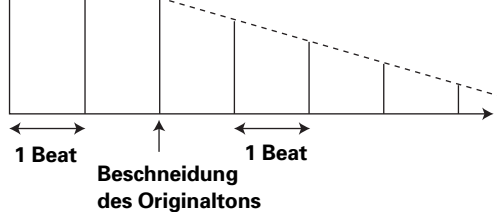

### 3. FILTER

Bei diesem Effekt wird die Filter-Grenzfrequenz in Einheiten von  $1/1$ ,  $2/1$ ,  $4/1$ ,  $8/1$  oder  $16/1$  Beat verschoben, wodurch die Klangfarbe beträchtlich verändert wird.

#### Beispiel

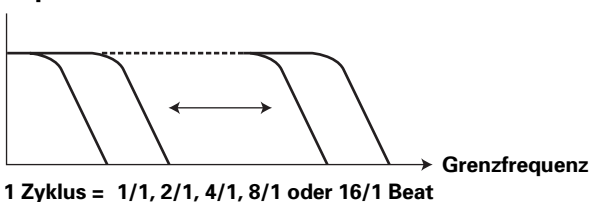

### 4. FLANGER

Diese Funktion gestattet es, dem Originalton auf rasche und einfache Weise einen Flanger-Effekt mit einer Dauer von 1 Zyklus in Einheiten von  $1/1$ ,  $2/1$ ,  $4/1$ ,  $8/1$  oder  $16/1$  Beat hinzuzufügen.

#### Beispiel

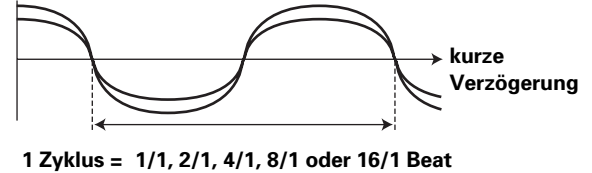

### 5. PHASER

Diese Funktion gestattet es, dem Originalton auf rasche und einfache Weise einen Phaser-Effekt mit einer Dauer von 1 Zyklus in Einheiten von  $1/1$ ,  $2/1$ ,  $4/1$ ,  $8/1$  oder  $16/1$  Beat hinzuzufügen.

#### Beispiel

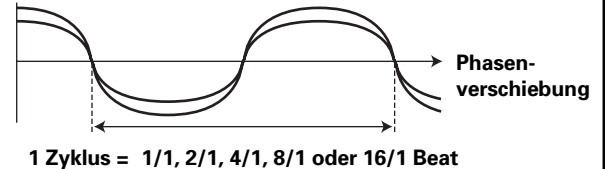

### 6. ROBOT

Dieser Klangeffekt wirkt wie durch einen Roboter erzeugt.

### 7. ROLL

Sounds mit einem Beat von  $1/2$ ,  $3/4$ ,  $1/1$ ,  $2/1$  oder  $4/1$  werden aufgezeichnet und wiederholt ausgegeben.

#### Beispiel

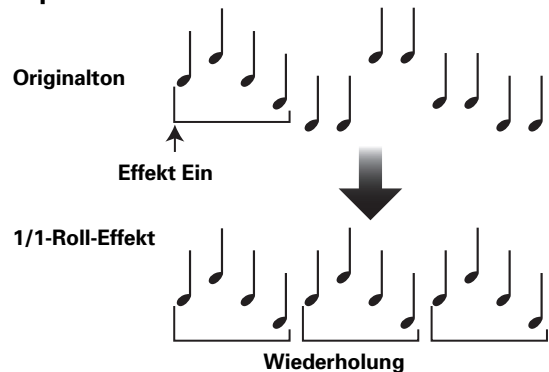

## ERZEUGEN VON BEAT-EFFEKTEN

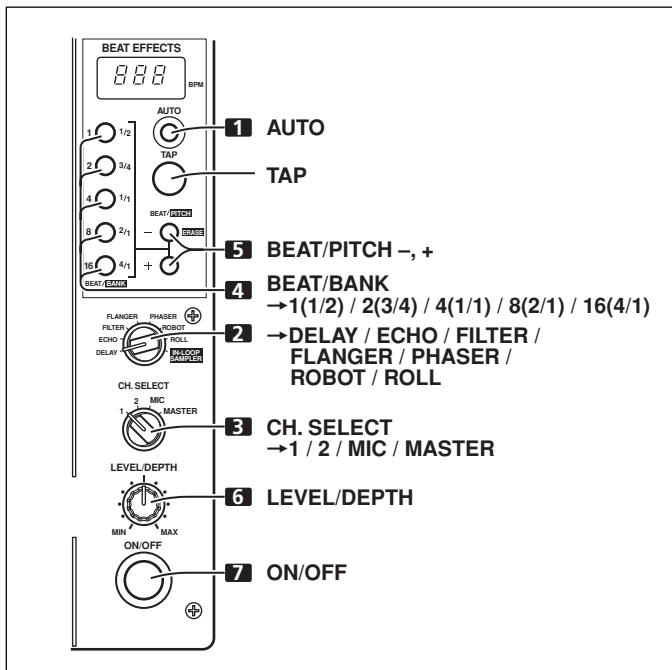

Da die Beat-Effekte eine sofortige Einstellung der Effektzeiten synchron mit dem BPM-Wert (Taktschläge pro Minute) gestatten, lässt sich auch während einer Live-Darbietung eine große Vielfalt an Effekten synchron mit dem Rhythmus des laufenden Titels erzeugen.

### 1. Betätigen Sie die AUTO-Taste zur Wahl des BPM-Messmodus für die Ermittlung des Wiedergabetempos.

**AUTO:** Die Anzeige der AUTO-Taste leuchtet auf, und der BPM-Wert des Musikeingangssignals wird automatisch ermittelt.

**TAP:** Der BPM-Wert wird manuell durch Antippen der TAP-Taste im gewünschten Rhythmus eingegeben. Die Anzeige der AUTO-Taste leuchtet nicht.

- Beim Einschalten der Stromzufuhr wird stets der [AUTO]-Modus aktiviert.
- Wenn der BPM-Wert eines Titels nicht automatisch ermittelt werden kann, blinkt die Anzeige auf dem BPM-Zähler-Anzeigefeld.
- Der Messbereich im AUTO-Modus beträgt 70 bis 180 BPM. **Bei bestimmten Titeln ist u.U. keine automatische Messung des BPM-Wertes möglich.** In einem solchen Fall geben Sie den gewünschten BPM-Wert manuell über die TAP-Taste ein.

### [Gebrauch der TAP-Taste für manuelle Eingabe des BPM-Wertes]

Wenn Sie die TAP-Taste mindestens zweimal synchron mit dem Beat (1/4-Noten) antippen, wird auf der Grundlage der Zeitintervalle zwischen den einzelnen Antippvorgängen ein Mittelwert als BPM-Wert übernommen.

- Wird die TAP-Taste bei aktiviertem [AUTO]-Modus betätigt, so erfolgt eine automatische Umschaltung auf den TAP-Modus, und die Zeitintervalle zwischen den einzelnen Antippvorgängen werden gemessen.
- Wenn der BPM-Wert über die TAP-Taste eingegeben wird, ergibt sich eine Beat-Zahl von „1/1“ (bzw. „4/1“ bei bestimmten Effekten), und die Zeit für 1 Beat (1/4-Note) bzw. 4 Beats wird als Effektzeit eingestellt.

### [Gebrauch der BEAT/PITCH-Tasten für manuelle Eingabe des BPM-Wertes]

Der BPM-Wert kann auch geändert werden, indem die BEAT/PITCH-Tasten (-, +) betätigt werden, während die TAP-Taste gedrückt gehalten wird.

- Anhand dieses Verfahrens kann der BPM-Wert kontinuierlich in Einzelschritten zwischen 40 und 999 BPM geändert werden.

### 2. Bringen Sie den Effekt-Wahlschalter in jede beliebige Stellung außer [IN-LOOP SAMPLER].

- Eine detaillierte Beschreibung der einzelnen Effekte finden Sie auf S. 35.

### 3. Stellen Sie den Kanal, dessen Signal mit dem jeweils gewählten Effekt versehen werden soll, mit dem Effektkanal-Wahlschalter ein.

- Bei Wahl von [MIC] wird der gewählte Effekt dem Ton von sowohl Mikrofon 1 als auch Mikrofon 2 hinzugefügt.

### 4. Drücken Sie eine der BEAT/BANK-Tasten zur Wahl der Beat-Zahl, mit der der Effekt synchronisiert werden soll.

- Die folgenden Werte stehen zur Auswahl: [1/2, 3/4, 1/1, 2/1, 4/1] oder [1, 2, 4, 8, 16]. (Das Vielfache richtet sich nach dem jeweils gewählten Effekt. Einzelheiten hierzu finden Sie auf S. 35.)
- Die Anzeige der gedrückten Taste leuchtet auf.

- Die dem Beat-Vielfachen entsprechende Effektzeit wird automatisch eingestellt.

Beispiel: BPM-Wert = 120

1/1 = 500 ms

1/2 = 250 ms

2/1 = 1 000 ms

### 5. Verwenden Sie die BEAT/PITCH-Tasten (-, +) zur Wahl des Beat-Vielfachen, mit dem der Effekt synchronisiert werden soll.

- Nach Drücken der Taste [+] wird die auf der Grundlage des BPM-Wertes berechnete Beat-Zahl verdoppelt, nach Drücken der Taste [-] wird die auf der Grundlage des BPM-Wertes berechnete Beat-Zahl halbiert.

- Wenn der Zeitparameter innerhalb des vom BPM-Wert berechneten Bereichs liegt, leuchtet die Anzeige der diesem Wert entsprechenden BEAT/BANK-Taste auf. Liegt der Parameter zwischen zwei Beat-Werten, so beginnen die Anzeigen der beiden betreffenden BEAT/BANK-Tasten zu blinken. Ist der Wert kleiner als 1/2 (1), beginnt die Anzeige der Taste (1/2(1)) zu blinken; ist der Wert größer als 4/1 (16), so beginnt die Anzeige der Taste (4/1(16)) zu blinken.

- Bei Verwendung des Effekts [DELAY], [ECHO] oder [ROLL] dienen die Tasten [-], [+] zum Umschalten des Vielfachen, wobei der Wert „3/4“ übersprungen wird. Das Vielfache 3/4 kann jedoch durch Drücken der Taste (3/4) direkt gewählt werden.

### 6. Drehen Sie den LEVEL/DEPTH-Regler, um den quantitativen Parameter des gewählten Effekts wunschgemäß einzustellen.

- Einzelheiten zur Auswirkung einer Verstellung des LEVEL/DEPTH-Reglers auf die einzelnen Effekte finden Sie auf S. 38.

### 7. Schalten Sie die ON/OFF-Taste ein, um den gewählten Effekt zu aktivieren.

- Bei jeder Betätigung der Taste wird der Effekt abwechselnd ein- und ausgeschaltet. (Beim Einschalten der Stromzufuhr ist die Effektfunktion stets ausgeschaltet.)

- Bei eingeschaltetem Effekt blinkt die Anzeige der ON/OFF-Taste.



## EINGANGSSCHLEIFEN-SAMPLER

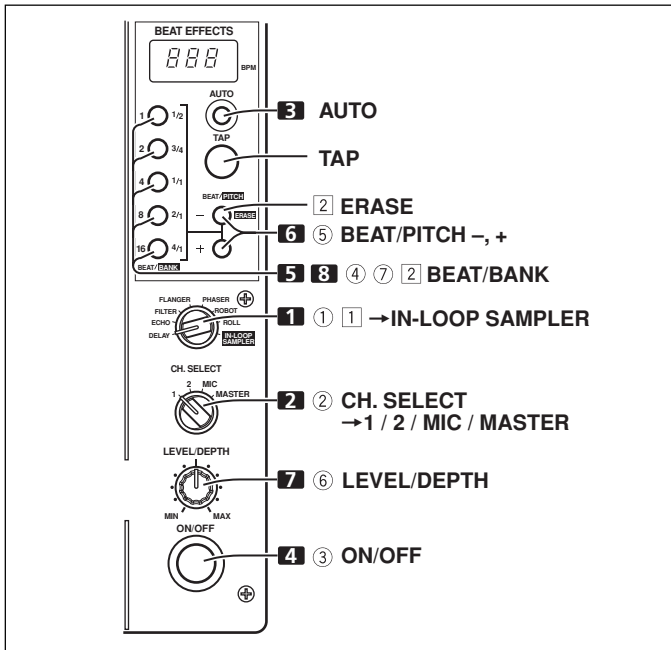

Bei Gebrauch dieser Funktion wird der BPM-Wert des laufenden Titels automatisch ermittelt, 4-Beat-Samples werden in bis zu fünf Speicherbanken aufgezeichnet, und dann wird eine mit dem BPM-Wert des Titels synchronisierte Schleife abgespielt. Eine überlappende Aufzeichnung ist ebenfalls möglich.

1. **Bringen Sie den Effekt-Wahlschalter in die Stellung [IN-LOOP SAMPLER].**
2. **Stellen Sie den Kanal, von dessen Eingangssignal ein Sample aufgezeichnet werden soll, mit dem Effektkanal-Wahlschalter ein.**
3. **Wählen Sie den gewünschten BPM-Messmodus, um den BPM-Wert des laufenden Titels zu bestimmen.**
  - Dazu führen Sie Schritt 1 im Abschnitt „ERZEUGEN VON BEAT-EFFEKTEN“ (S. 36) aus.
4. **Schalten Sie die ON/OFF-Taste ein.**
5. **An der Stelle, an der die Sample-Aufzeichnung beginnen soll, drücken Sie eine BEAT/BANK-Taste, deren Anzeige momentan nicht leuchtet.**
  - BEAT/BANK-Tasten, deren Anzeigen leuchten, sind bereits mit Samples belegt und können erst nach Löschen ihres aktuellen Speicherinhalts erneut zur Aufzeichnung verwendet werden.
  - Sobald das Tonsignal des CD-Players oder einer anderen angeschlossenen Eingangsquelle erfasst wird, beginnt die Aufzeichnung des Sample automatisch. Während der Aufzeichnung blinkt die Anzeige der betreffenden BEAT/BANK-Taste in schnellem Tempo. Im Aufnahmebereitschaftszustand blinkt sie in langsamem Tempo.
  - Nachdem 4 Beats des Originaltons mit dem ermittelten BPM-Wert aufgezeichnet worden sind, blinkt die Anzeige der betreffenden BEAT/BANK-Taste in langsamem Tempo, und die Schleifenwiedergabe des soeben aufgezeichneten Sample wird ausgeführt.
6. **Falls das Tempo der Schleifenwiedergabe nicht mehr mit dem Tempo des laufenden Titels synchron ist, betätigen Sie eine der BEAT/PITCH-Tasten (-, +), um das Sample erneut mit dem Titel zu synchronisieren.**
  - Die Wiedergabegeschwindigkeit der Schleife erhöht sich, während die Taste [+] gedrückt gehalten wird; sie verringert sich, während die Taste [-] gedrückt gehalten wird.
7. **Drehen Sie den LEVEL/DEPTH-Regler, um den relativen Lautstärkeanteil von Eingangsquelle und Sample wunschgemäß zu balancieren.**
8. **Um die Schleifenwiedergabe zu stoppen, drücken Sie die betreffende BEAT/BANK-Taste.**
  - Daraufhin wechselt die Anzeige der BEAT/BANK-Taste von langsamem Blinken auf konstantes Leuchten.

## [Wiedergabe eines aufgezeichneten Sample]

- 1 **Bringen Sie den Effekt-Wahlschalter in die Stellung [IN-LOOP SAMPLER].**
- 2 **Wählen Sie den Kanal für die Schleifenwiedergabe mit dem Effektkanal-Wahlschalter.**
- 3 **Schalten Sie die ON/OFF-Taste ein.**
- 4 **Drücken Sie diejenige BEAT/BANK-Taste, die mit dem als Schleife wiederzugebenden Sample belegt ist.**
  - Die Anzeigen von BEAT/BANK-Tasten, die mit Samples belegt sind, leuchten.
  - Daraufhin beginnt die Anzeige der gedrückten Taste in langsamem Tempo zu blinken, und die Schleifenwiedergabe startet.
- 5 **Falls das Tempo der Schleifenwiedergabe nicht mehr mit dem Tempo des laufenden Titels synchron ist, betätigen Sie eine der BEAT/PITCH-Tasten (-, +), um das Sample erneut mit dem Titel zu synchronisieren.**
  - Die Wiedergabegeschwindigkeit der Schleife erhöht sich, während die Taste [+] gedrückt gehalten wird; sie verringert sich, während die Taste [-] gedrückt gehalten wird.
- 6 **Drehen Sie den LEVEL/DEPTH-Regler, um den relativen Lautstärkeanteil von Eingangsquelle und Sample wunschgemäß zu balancieren.**
- 7 **Um die Schleifenwiedergabe zu stoppen, drücken Sie die betreffende BEAT/BANK-Taste.**
  - Daraufhin wechselt die Anzeige der BEAT/BANK-Taste auf konstantes Leuchten.

## [Löschen eines aufgezeichneten Sample]

- 1 **Bringen Sie den Effekt-Wahlschalter in die Stellung [IN-LOOP SAMPLER].**
- 2 **Während Sie die Taste ERASE (BEAT/PITCH -) gedrückt halten, drücken Sie diejenige BEAT/BANK-Taste, die mit dem zu löschenden Sample belegt ist.**
  - Die Anzeigen von BEAT/BANK-Tasten, die mit Samples belegt sind, leuchten.
  - Daraufhin erlischt die Anzeige der gedrückten BEAT/BANK-Taste, und das Sample wird aus der entsprechenden Speicherbank gelöscht.

## 8. IN- LOOP SAMPLER

Diese Funktion gestattet die Einspeicherung von 4-Beat-Sounds in bis zu 5 Speicherbanken, wonach diese Samples wiederholt ausgegeben werden können.

## Beispiel

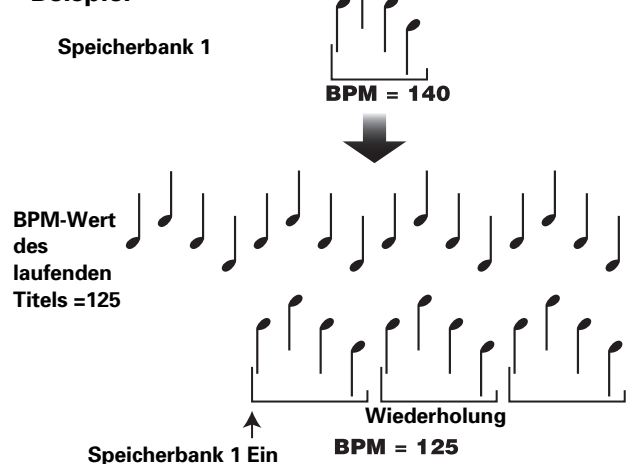



## EFFEKTPARAMETER

| Bezeichnung              | Parameter der BEAT/BANK-Tasten   | Parameter 1 (BEAT-Taste)                                      |   | Parameter 2 (LEVEL/DEPTH-Regler)   |
|--------------------------|--|---|---|--|
|                          |  | Funktion  | Einstellbereich (Einheit)                           |  |
| <b>1 DELAY</b>           | Einstellung der Verzögerungszeit auf 1/2 bis 4/1 pro 1 Beat der BPM-Zeit   | Einstellung der Verzögerungszeit                              | 1 bis 8 000 (ms)                                    | Einstellung der Balance zwischen Originalton und Verzögerungston   |
| <b>2 ECHO</b>            | Einstellung der Verzögerungszeit auf 1/2 bis 4/1 pro 1 Beat der BPM-Zeit   | Einstellung der Verzögerungszeit                              | 1 bis 8 000 (ms)                                    | Einstellung der Balance zwischen Originalton und Echoton   |
| <b>3 FILTER</b>          | Einstellung des Zyklus der Grenzfrequenz-Verschiebung in Einheiten von 1/1 bis 16/1 relativ zu 1 Beat des BPM-Wertes | Einstellung des Zyklus für die Grenzfrequenz-Zeitverschiebung | 10 bis 32 000 (ms)                                  | Bei Drehen des Reglers im Uhrzeigersinn nimmt das Ausmaß des Effekts zu.   |
| <b>4 FLANGER</b>         | Einstellung des Zyklus der Flanger-Verschiebung in Einheiten von 1/1 bis 16/1 relativ zu 1 Beat des BPM-Wertes       | Einstellung des Zyklus für die Flangereffekt-Verschiebung     | 10 bis 32 000 (ms)                                  | Bei Drehen des Reglers im Uhrzeigersinn nimmt das Ausmaß des Effekts zu. Wird der Regler bis zum Anschlag im Gegenuhrzeigersinn gedreht, so wird nur der Originalton ausgegeben. |
| <b>5 PHASER</b>          | Einstellung des Zyklus der Phasenverschiebung in Einheiten von 1/1 bis 16/1 relativ zu 1 Beat des BPM-Wertes         | Einstellung des Zyklus für die Phaseneffekt-Verschiebung      | 10 bis 32 000 (ms)                                  | Bei Drehen des Reglers im Uhrzeigersinn nimmt das Ausmaß des Effekts zu. Wird der Regler bis zum Anschlag im Gegenuhrzeigersinn gedreht, so wird nur der Originalton ausgegeben. |
| <b>6 ROBOT</b>           | Einstellung des Roboter-Klangeffekts auf 7 feste Werte innerhalb eines Bereichs von -100 % bis +100 %                | Einstellung des Roboter-Klangeffekts                          | -100, -66, -50, 0, +26, +50, +100 (%) (feste Werte) | Bei Drehen des Reglers im Uhrzeigersinn nimmt das Ausmaß des Effekts zu.   |
| <b>7 ROLL</b>            | Einstellung der Zeit auf 1/2 bis 4/1 pro 1 Beat der BPM-Zeit   | Einstellung der Effektzeit                                    | 10 bis 8 000 (ms)                                   | Einstellung der Balance zwischen Originalton und ROLL-Ton. Bei Drehen des Reglers aus der Mittenstellung nach rechts wird keine Änderung erzeugt.                                |
| <b>8 IN-LOOP SAMPLER</b> | Wahl der Speicherbank für Aufzeichnung/Wiedergabe eines 4-Beat-Sample  | —   | —   | Einstellung der Balance zwischen Originalton und aufgezeichnetem Sample. Bei Drehen des Reglers aus der Mittenstellung nach rechts wird keine Änderung erzeugt.                  |

# STÖRUNGSBESEITIGUNG

Vermeintliche Funktionsstörungen des Gerätes lassen sich häufig auf Bedienungsfehler zurückführen. Wenn Sie annehmen, dass das Mischpult nicht richtig funktioniert, prüfen Sie die folgenden Punkte. Das Problem kann auch bei einem anderen Gerät liegen. Prüfen Sie daher auch die benutzten anderen Geräte.

Wenn das Problem auch nach Prüfung der folgenden Punkte nicht behoben werden kann, wenden Sie sich an Ihren Händler oder den nächstgelegenen PIONEER-Kundendienst.

| Störung   | Mögliche Ursache  | Abhilfemaßnahme   |
|---|---|---|
| Das Gerät lässt sich nicht einschalten.   | <ul style="list-style-type: none"> <li>Das Netzkabel ist nicht angeschlossen.</li> </ul>  | <ul style="list-style-type: none"> <li>Schließen Sie den Netzstecker an eine Netzsteckdose an.</li> </ul>   |
| Es wird kein oder nur ein sehr leiser Ton ausgegeben.   | <ul style="list-style-type: none"> <li>Der Eingangswahlschalter befindet sich in der falschen Stellung.</li> <li>Der <b>PHONO/LINE</b>-Wahlschalter befindet sich in der falschen Stellung.</li> <li>Verbindungskabel wurden falsch angeschlossen, oder die Anschlüsse sind lose.</li> <li>Buchsen oder Stecker sind verschmutzt.</li> </ul>                          | <ul style="list-style-type: none"> <li>Stellen Sie den Eingangswahlschalter dem momentan zur Wiedergabe verwendeten Gerät entsprechend ein.</li> <li>Stellen Sie den <b>PHONO/LINE</b>-Wahlschalter dem angeschlossenen Gerät entsprechend ein.</li> <li>Schließen Sie die Kabel korrekt an.</li> <li>Reinigen Sie verschmutzte Stecker bzw. Buchsen vor dem Anschließen von Kabeln.</li> </ul> |
| Der Klang ist verzerrt.   | <ul style="list-style-type: none"> <li>Der Master-Ausgangspegel ist zu hoch.</li> <li>Der Eingangspegel ist zu hoch.</li> </ul>   | <ul style="list-style-type: none"> <li>Korrigieren Sie die Einstellung des <b>MASTER LEVEL</b>-Reglers.</li> <li>Justieren Sie den <b>TRIM</b>-Regler so, dass der Kanalpegelmesswert einen Eingangspegel von etwa 0 dB anzeigt.</li> </ul>   |
| Eine Kreuzüberblendung kann nicht ausgeführt werden.  | <ul style="list-style-type: none"> <li>Der Kreuz-Faderhebel-Wahlschalter ist auf <b>[THRU]</b> eingestellt.</li> </ul>  | <ul style="list-style-type: none"> <li>Bringen Sie den Wahlschalter in eine andere Stellung als <b>[THRU]</b>.</li> </ul>   |
| Der CD-Player spricht nicht auf die Fader-Startfunktion an.                                   | <ul style="list-style-type: none"> <li>Die <b>FADER START</b>-Taste ist ausgeschaltet.</li> <li>Es ist kein Steuerkabel vom CD-Player an die <b>CONTROL</b>-Buchse an der Rückwand des Mischpults angeschlossen.</li> <li>Der CD-Player ist ausschließlich über das Steuerkabel an die <b>CONTROL</b>-Buchse an der Rückwand des Mischpults angeschlossen.</li> </ul> | <ul style="list-style-type: none"> <li>Schalten Sie die <b>FADER START</b>-Taste ein.</li> <li>Verbinden Sie die <b>CONTROL</b>-Buchsen von Mischpult und CD-Player über ein Steuerkabel.</li> <li>Stellen Sie Anschlüsse sowohl an den <b>CONTROL</b>-Buchsen als auch an einem Paar von <b>CD</b>-Eingangsbuchsen her.</li> </ul>   |
| Effekte werden nicht erzeugt.   | <ul style="list-style-type: none"> <li>Der <b>CH. SELECT</b>-Wahlschalter befindet sich in einer falschen Stellung.</li> <li>Der <b>LEVEL/DEPTH</b>-Regler ist auf <b>[MIN]</b> eingestellt.</li> </ul>   | <ul style="list-style-type: none"> <li>Stellen Sie den <b>CH. SELECT</b>-Wahlschalter korrekt auf den Kanal ein, dessen Signal mit Effekten versehen werden soll.</li> <li>Justieren Sie den <b>LEVEL/DEPTH</b>-Regler.</li> </ul>  |
| Der BPM-Wert kann nicht gemessen werden. Ein falscher BPM-Messwert wird angezeigt.            | <ul style="list-style-type: none"> <li>Der Eingangspegel ist entweder zu hoch oder zu niedrig.</li> <li>Bei bestimmten Titeln ist u.U. keine korrekte Messung des BPM-Wertes möglich.</li> </ul>  | <ul style="list-style-type: none"> <li>Justieren Sie den <b>TRIM</b>-Regler.</li> <li>Betätigen Sie die <b>TAP</b>-Taste, um den BPM-Wert manuell einzugeben.</li> </ul>  |
| Der gemessene BPM-Wert weicht von dem in der Begleitliteratur der CD angegebenen BPM-Wert ab. | <ul style="list-style-type: none"> <li>Aufgrund unterschiedlicher BPM-Messmethoden kann es zu Differenzen zwischen den beiden Werten kommen.</li> </ul>   | <ul style="list-style-type: none"> <li>Keinerlei Abhilfemaßnahme ist erforderlich.</li> </ul>   |

Statische Elektrizität und andere externe Einstreuungen können Funktionsstörungen des Gerätes verursachen. Um den normalen Betriebszustand in einem solchen Fall wiederherzustellen, schalten Sie den Netzschalter einmal aus und wieder ein.

Grazie per aver acquistato questo prodotto Pioneer.

Leggere attentamente questo manuale di istruzioni per familiarizzarsi con l'uso dell'apparecchio. Conservare poi il manuale per ogni eventuale futuro riferimento.

I modelli disponibili in alcuni paesi o regioni possono avere la forma della spina del cavo d'alimentazione e della presa ausiliaria di corrente diversa da quella mostrata nelle illustrazioni, ma il loro modo di collegamento e funzionamento è lo stesso. K015 It

## IMPORTANTE



Il simbolo del lampo con terminale a forma di freccia situato all'interno di un triangolo equilatero serve ad avvisare l'utilizzatore della presenza di una "tensione pericolosa" non isolata nella struttura del prodotto che potrebbe essere di un'intensità tale da provocare scosse elettriche all'utilizzatore.

## CAUTION

RISK OF ELECTRIC SHOCK  
DO NOT OPEN



Il punto esclamativo in un triangolo equilatero serve ad avvisare l'utilizzatore della presenza di importanti istruzioni di funzionamento e manutenzione riportate nel libretto allegato al prodotto.

**ATTENZIONE:**  
PER EVITARE IL RISCHIO DI SCOSSE ELETTRICHE, NON RIMUOVERE IL COPERCHIO (O IL RETRO). NON CI SONO PARTI INTERNE LA CUI MANUTENZIONE POSSA ESSERE EFFETTUATA DALL'UTENTE. IN CASO DI NECESSITÀ, RIVOLGERSI ESCLUSIVAMENTE A PERSONALE DI SERVIZIO QUALIFICATO.

D3-4-2-1-1t

Se la spina del cavo di alimentazione di questo apparecchio non si adatta alla presa di corrente alternata di rete nella quale si intende inserire la spina stessa, questa deve essere sostituita con una adatta allo scopo. La sostituzione della spina del cavo di alimentazione deve essere effettuata solamente da personale di servizio qualificato. Dopo la sostituzione, la vecchia spina, tagliata dal cavo di alimentazione, deve essere adeguatamente eliminata per evitare possibili scosse o folgorazioni dovute all'accidentale inserimento della spina stessa in una presa di corrente sotto tensione. Se si pensa di non utilizzare l'apparecchio per un relativamente lungo periodo di tempo (ad esempio, durante una vacanza), staccare la spina del cavo di alimentazione dalla presa di corrente alternata di rete.

D3-4-2-2-1a\_A\_It

## ATTENZIONE

**Questo apparecchio non è impermeabile. Per prevenire pericoli di incendi o folgorazioni, non posizionare nelle vicinanze di questo apparecchio contenitori pieni di liquidi (quali vasi da fiori, o simili), e non esporre l'apparecchio a sgocciolii, schizzi, pioggia o umidità.**

D3-4-2-1-3\_A\_It

## ATTENZIONE

*Prima di collegare per la prima volta l'apparecchio alla sorgente di alimentazione leggere attentamente la sezione che segue.*

**La tensione della sorgente di elettricità differisce da Paese a Paese e da regione a regione. Verificare che la tensione di rete della zona in cui si intende utilizzare l'apparecchio sia quella corretta, come indicato sul pannello posteriore dell'apparecchio stesso (ad es.: 230 V o 120 V).**

D3-4-2-1-7a\_A\_It

## ATTENZIONE

**Per evitare il pericolo di incendi, non posizionare sull'apparecchio dispositivi con fiamme vive (ad esempio una candela accesa, o simili).**

D3-4-2-1-7a\_A\_It

## AVVERTENZA PER LA VENTILAZIONE

**Installare l'apparecchio avendo cura di lasciare un certo spazio all'intorno dello stesso per consentire una adeguata circolazione dell'aria e migliorare la dispersione del calore (almeno 5 cm sul retro, e 3 cm su ciascuno dei lati).**

## ATTENZIONE

**L'apparecchio è dotato di un certo numero di fessure e di aperture per la ventilazione, allo scopo di garantirne un funzionamento affidabile, e per proteggerlo dal surriscaldamento. Per prevenire possibili pericoli di incendi le aperture non devono mai venire bloccate o coperte con oggetti vari (quali giornali, tovaglie, tende o tendaggi, ecc.), e l'apparecchio non deve essere utilizzato appoggiandolo su tappeti spessi o sul letto.**

D3-4-2-1-7b\_A\_It

## Condizioni ambientali di funzionamento

Gamma ideale della temperatura ed umidità dell'ambiente di funzionamento:

da +5 a +35 °C, umidità relativa inferiore all'85%  
(fessure di ventilazione non bloccate)

Non installare l'apparecchio in luoghi poco ventilati, o in luoghi esposti ad alte umidità o alla diretta luce del sole (o a sorgenti di luce artificiale molto forti).

D3-4-2-1-7c\_A\_It

Questo prodotto è conforme alla direttiva sul basso voltaggio (73/23/CEE emendata 93/68/CEE), direttive EMC 89/338/CEE, emendata 92/31/CEE e 93/68/CEE.

D3-4-2-1-9a\_It

## AVVERTENZA

L'interruttore principale (POWER) dell'apparecchio non stacca completamente il flusso di corrente elettrica dalla presa di corrente alternata di rete. Dal momento che il cavo di alimentazione costituisce l'unico dispositivo di distacco dell'apparecchio dalla sorgente di alimentazione, il cavo stesso deve essere staccato dalla presa di corrente alternata di rete per sospendere completamente qualsiasi flusso di corrente. Verificare quindi che l'apparecchio sia stato installato in modo da poter procedere con facilità al distacco del cavo di alimentazione dalla presa di corrente, in caso di necessità. Per prevenire pericoli di incendi, inoltre, il cavo di alimentazione deve essere staccato dalla presa di corrente alternata di rete se si pensa di non utilizzare l'apparecchio per periodi di tempo relativamente lunghi (ad esempio, durante una vacanza).

D3-4-2-2-2a\_A\_It

## AVVERTIMENTO RIGUARDANTE IL FILO DI ALIMENTAZIONE

Prendete sempre il filo di alimentazione per la spina. Non tiratelo mai agendo per il filo stesso e non toccate mai il filo con le mani bagnate, perché questo potrebbe causare cortocircuiti o scosse elettriche. Non collocate l'unità, oppure dei mobili sopra il filo di alimentazione e controllate che lo stesso non sia premuto. Non annodate mai il filo di alimentazione né collegatelo con altri fili. I fili di alimentazione devono essere collocati in tal modo che non saranno calpestati. Un filo di alimentazione danneggiato potrebbe causare incendi o scosse elettriche. Controllate il filo di alimentazione regolarmente. Quando localizzate un eventuale danno, rivolgetevi al più vicino centro assistenza autorizzato della PIONEER oppure al vostro rivenditore per la sostituzione del filo di alimentazione.

5002\_It



Se si vuole eliminare questo prodotto, non gettarlo insieme ai rifiuti domestici. Esiste un sistema di raccolta differenziata in conformità alle leggi che richiedono appositi trattamenti, recupero e riciclo.

I privati cittadini dei venticinque paesi membri dell'UE, di Svizzera e Norvegia, possono restituire senza alcun costo i loro prodotti elettronici usati ad appositi servizi di raccolta o a un rivenditore (se si desidera acquistarne uno simile).

Per i paesi non citati qui sopra, si prega di prendere contatto con le autorità locali per il corretto metodo di smaltimento.

In questo modo, si è sicuri che il proprio prodotto eliminato subirà il trattamento, il recupero e il riciclo necessari per prevenire gli effetti potenzialmente negativi sull'ambiente e sulla vita dell'uomo.

# AVVERTENZE PER L'USO

## Posizionamento

**Installare l'apparecchio in un ambiente ben ventilato, dove non sia esposto ad alte temperature o ad umidità.**

- Non installare l'apparecchio in luoghi esposti alla diretta luce del sole, o in prossimità di stufe o termosifoni. Il calore eccessivo può danneggiare il mobiletto dell'apparecchio e i dispositivi interni. L'installazione, inoltre, dell'apparecchio in luoghi umidi o polverosi può risultare in danni o in un cattivo funzionamento dell'apparecchio. Evitare pertanto l'installazione nelle vicinanze di fornelli da cucina, o in luoghi simili, dove l'apparecchio possa trovarsi esposto a fumi oleosi, vapore e calore.
- Se il mixer viene utilizzato dentro un contenitore per il

trasporto, o all'interno di una cabina DJ, tenerlo lontano dalle pareti o da altre apparecchiature per consentire una buona dispersione del calore.

## Pulizia dell'apparecchio

- Eliminare polvere ed umidità strofinando l'apparecchio con un panno asciutto.
- In caso di sporco molto ostinato, immergere un panno morbido in una soluzione detergente diluita con cinque o sei parti di acqua, strizzarlo bene ed usarlo per strofinare le superfici dell'apparecchio. Non usare assolutamente cere per mobili o detersivi.
- Non utilizzare mai sull'apparecchio, o nelle sue vicinanze, solventi, benzene, spray di insetticidi o altri agenti chimici, che possono causare la corrosione delle superfici dell'apparecchio stesso.

40

<DRB1404>

It

# INDICE

|                                |    |
|--------------------------------|----|
| AVVERTENZE PER L'USO .....     | 40 |
| CARATTERISTICHE TECNICHE ..... | 41 |
| CARATTERISTICHE .....          | 41 |

## PRIMA DELL'USO

|  |    |
|--|----|
| COLLEGAMENTI .....                         | 42 |
| PANNELLO DEL COLLEGAMENTI .....            | 42 |
| COLLEGAMENTO DEGLI INGRESSI .....          | 43 |
| COLLEGAMENTI DI USCITA .....               | 43 |
| COLLEGAMENTO DEL CAVO DI                   |    |
| ALIMENTAZIONE .....                        | 43 |
| NOME DELLE VARIE PARTI E LORO FUNZIONE ... | 44 |

## OPERAZIONI

|  |    |
|--|----|
| OPERAZIONI COL MIXER .....               | 46 |
| OPERAZIONI DI BASE .....                 | 46 |
| FUNZIONE DI INIZIO DELLA DISSOLVENZA ... | 47 |
| FUNZIONI DI EFFETTO .....                | 48 |
| TIPI DI EFFETTI RITMICI .....            | 48 |
| PRODUZIONE DI EFFETTI DI RITMO .....     | 49 |
| CAMPIONATORE DI CICLI .....              | 49 |
| PARAMETRI DEGLI EFFETTI .....            | 50 |

## ALTRI DATI

|                           |    |
|---------------------------|----|
| DIAGNOSTICA .....         | 51 |
| DIAGRAMMA A BLOCCHI ..... | 76 |

# CARATTERISTICHE TECNICHE

## 1. Dati generali

|                             |                                      |
|-----------------------------|--------------------------------------|
| Alimentazione .....         | C.a da 220 V a 240 V, da 50 Hz/60 Hz |
| Consumo .....               | 13 W                                 |
| Temperature di lavoro ..... | Da +5 °C a +35 °C                    |
| Umidità di lavoro .....     | Dal 5 % all'85 % (senza condensa)    |
| Peso .....                  | 3,2 kg                               |
| Dimensioni massime .....    | 223 (L) × 304,7 (P) × 106,6 (A) mm   |

## 2. Sezione audio

|   |  |
|---|--|
| Frequenza di campionamento .....                  | 96 kHz   |
| Convertitore A/D, D/A .....                       | 24 bit   |
| Risposta in frequenza                             |  |
| LINE .....  | Da 20 Hz a 20 kHz  |
| MIC .....   | Da 20 Hz a 20 kHz  |
| PHONO .....                                       | Da 20 Hz a 20 kHz (RIAA)   |
| Rapporto S/R (al livello di uscita dichiarato)    |  |
| LINE .....  | 97 dB  |
| PHONO .....                                       | 82 dB  |
| MIC .....   | 78 dB  |
| Distorsione (LINE-MASTER OUT) .....               | 0,007 %  |
| Livello/impedenza di uscita                       |  |
| PHONO .....                                       | -52 dBu/47 kΩ  |
| MIC 1, MIC 2 .....                                | -52 dBu/47 kΩ  |
| CD, LINE .....                                    | -12 dBu/47 kΩ  |
| Livelli/impedenza di uscita                       |  |
| MASTER OUT .....                                  | +2 dBu/10 kΩ   |
| PHONES .....                                      | +2 dBu/32 Ω  |
| Diافonia (LINE) .....                             | 78 dB  |
| Risposta di equalizzazione dei canali (isolatore) |  |
| HI .....  | Da +9 dB a -∞ (13 kHz)   |
| MID .....   | Da +9 dB a -∞ (1 kHz)  |
| LOW .....   | Da +9 dB a -∞ (70 Hz)  |
| Risposta di equalizzazione del microfono          |  |
| HI ...  | Da -12 dB (del tutto in senso antiorario) a 0 dB (centro) (10 kHz) |
| LOW .....   | da -12 dB (del tutto in senso orario) a 0 dB (centro) (100 Hz)     |

## 3. Connettori di ingresso/uscita

|  |   |
|--|---|
| Connettori di ingresso PHONO/LINE          |   |
| Prese per spinotti RCA .....               | 2 |
| Connettori di ingresso CD                  |   |
| Prese per spinotti RCA .....               | 2 |
| Connettori di ingresso MIC/AUX             |   |
| Presa fono (diametro: 6,3 mm) .....        | 2 |
| Connettori di uscita MASTER                |   |
| Prese per spinotti RCA .....               | 2 |
| Connettori PHONES                          |   |
| Presa fono stereo (diametro: 6,3 mm) ..... | 1 |
| Connettori CONTROL                         |   |
| Prese fono mini (diametro: 3,5 mm) .....   | 2 |

## 4. Accessori

|                             |   |
|-----------------------------|---|
| Istruzioni per l'uso .....  | 1 |
| Cavo di alimentazione ..... | 1 |

Caratteristiche tecniche ed aspetto soggetti a modifiche senza preavviso.

# CARATTERISTICHE

### ① Progettato per suoni di alta qualità

I segnali analogici vengono campionati a 96 kHz/24 bit, con prestazioni paragonabili a quelle di attrezzature professionali. Il missaggio viene fatto con lo stesso tipo di DSP a 32 bit usato nel **DJM-1000** e nel **DJM-800**, eliminando quindi perdite di fedeltà e producendo suoni potenti e chiari adatti al lavoro di un DJ.

### ② Equalizzatore a tre bande con funzione di attenuazione

Ciascuna delle tre bande di frequenza **HI**, **MID** e **LOW** (alte, medie, basse) possiede funzioni di equalizzazione ed una funzione di riduzione del livello di attenuazione a -∞.

### ③ Grande varietà di effetti

#### 1) Effetti di tempo

Gli "effetti di tempo", così popolari nel **DJM-600**, sono presenti anche in questa unità. Gli effetti possono venire applicati insieme al conteggio **BPM (Battute Per Minuto)**, permettendo la produzione di una vasta serie di suoni. Gli effetti includono il ritardo, l'eco, i filtri, il flanger, il phaser, il robot e il roll.

#### 2) Pulsanti di selezione del tempo

Imposta automaticamente gli effetti di tempo in modo che siano compatibili col valore BPM. Permette la scelta del valore BPM stesso per la sincronizzazione con gli effetti di ritmo.

#### 3) Campionatore di cicli

Rileva il valore BPM del brano attuale e registra fino a 5 sorgenti da 4 battute in banchi di memoria, riproducendo un ciclo sincronizzato con il valore BPM del brano.

### ④ 2 ingressi per microfono MIC, commutazione AUX

Dotato di 2 ingressi per microfono MIC che possono venire usati come AUX, permettendo l'uso di un terzo ingresso di tipo LINE.

### ⑤ Funzione di riduzione automatica del volume

La funzione di riduzione automatica del volume riduce il volume di riproduzione quando ai microfoni arriva segnale.

### ⑥ Altre funzioni

- Un cavo di controllo può venire usato per collegare quest'unità ad un lettore CD DJ Pioneer, permettendo così la riproduzione sincronizzata con la dissolvenza (riproduzione con apertura in dissolvenza automatica).
- La funzione di "regolazione della curva di dissolvenza" permette la modifica delle curve di dissolvenza incrociata.
- Il "contatore automatico di BPM" fornisce una indicazione visiva del tempo del brano.
- La funzione di assegnazione automatica di monitoraggio può venire usata per assegnare canali di ingresso e uscite principali ai canali sinistro e destro delle cuffie di monitoraggio.
- Linea completa di sistemi di ingresso ed uscita. Possiede due ingressi ciascuno per CD e LINE/PHONO (testina MM) e due ingressi per microfono, per un totale di sei sistemi di ingresso, oltre a due sistemi di uscita.

# COLLEGAMENTI

## PANNELLO DEL COLLEGAMENTI

Pannello posteriore

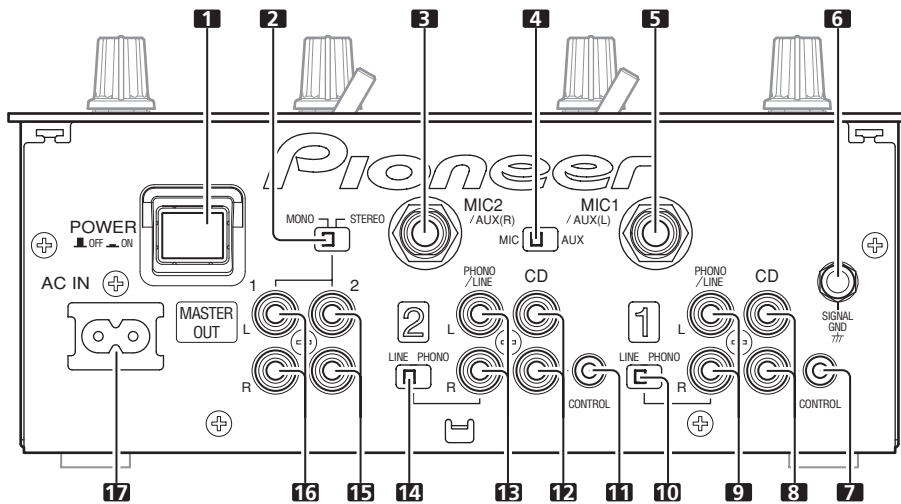

Pannello anteriore

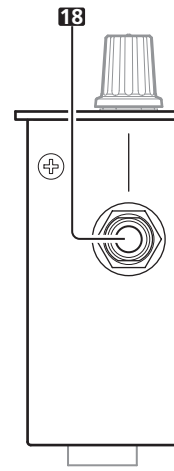

### 1. Interruttore POWER

### 2. Selettore della modalità stereo/mono (STEREO/MONO)

Se questo selettore si trova sulla posizione [MONO], il segnale in uscita è mono.

### 3. Connettore di ingresso del microfono MIC2/AUX(R)

Connettore di ingresso di tipo fono da 6,3 mm di diametro. Da usare come ingresso per un microfono o per il canale destro (R) di un componente che produce segnale a livello di linea.

### 4. Selettore della modalità di ingresso MIC/AUX

Se questo interruttore viene portato su [AUX], i connettori di ingresso MIC1 e MIC2 come connettori di ingresso AUX(L) e AUX(R).

### 5. Connettore di ingresso del microfono MIC1/AUX(L)

Connettore di ingresso di tipo fono da 6,3 mm di diametro. Da usare come ingresso per un microfono o per il canale sinistro (L) di un componente che produce segnale a livello di linea.

### 6. Terminale di messa a terra del segnale (SIGNAL GND)

Da usare per collegare il filo di messa a terra di un giradischi. Questo non è un terminale di messa a terra di sicurezza.

### 7. Connettore di controllo del canale 1 (CONTROL)

Mini connettore da 3,5 mm di diametro. Collegare al connettore di controllo del lettore CD per DJ collegato agli ingressi del canale 1. Se questo collegamento viene fatto, la leva della dissolvenza del mixer per DJ può venire usata per eseguire la riproduzione con avvio in dissolvenza e ritorno ad un punto di avvio nel canale 1 del lettore CD per DJ.

### 8. Connettori di ingresso CD del canale 1 (CD)

Connettori di ingresso a livello di linea di tipo RCA. Da usare per collegare un lettore CD DJ o altro componente con uscita a livello di linea.

### 9. Connettori di ingresso del giradischi/linea del canale 1 (PHONO/LINE)

Connettori RCA di ingresso di livello fono (per cartucce MM) o di livello di linea.

Scegliere la funzione desiderata usando il selettore PHONO/LINE del canale 1.

### 10. Selettore del giradischi/linea del canale 1 (PHONO/LINE)

Da usare per scegliere la funzione dei connettori di ingresso PHONO/LINE del canale 1.

### 11. Connettore di controllo del canale 2 (CONTROL)

Mini connettore da 3,5 mm di diametro. Collegare al connettore di controllo del lettore CD per DJ collegato agli ingressi del canale 2. Se questo collegamento viene fatto, la leva della dissolvenza del mixer per DJ può venire usata per eseguire la riproduzione con avvio in dissolvenza e ritorno ad un punto di avvio nel canale 2 del lettore CD per DJ.

### 12. Connettori di ingresso CD del canale 2 (CD)

Connettori di ingresso a livello di linea di tipo RCA. Da usare per collegare un lettore CD DJ o altro componente con uscita a livello di linea.

### 13. Connettori di ingresso del giradischi/linea del canale 2 (PHONO/LINE)

Connettori RCA di ingresso di livello fono (per cartucce MM) o di livello di linea.

Scegliere la funzione desiderata usando il selettore PHONO/LINE del canale 2.

### 14. Selettore del giradischi/linea del canale 2 (PHONO/LINE)

Da usare per scegliere la funzione dei connettori di ingresso PHONO/LINE del canale 2.

### 15. Connettori di uscita principali 2 (MASTER OUT 2)

Uscita di tipo RCA non bilanciata.

### 16. Connettori di uscita principali 1 (MASTER OUT 1)

Uscita di tipo RCA non bilanciata.

### 17. Ingresso di alimentazione (AC IN)

Usare il cavo di alimentazione in dotazione per collegarsi ad una presa di corrente alternata del voltaggio corretto.

### 18. Presa per cuffia (PHONES)

Da usare per collegare una cuffia stereo dotata di spinotto stereo da 6,3 mm di diametro.



Prima di fare o modificare collegamenti, spegnere sempre quest'unità e scollegare la presa di corrente.

## COLLEGAMENTO DEGLI INGRESSI

### Lettori CD per DJ Pioneer

Collegare i connettori di uscita audio di un lettore CD per DJ ad uno dei connettori di ingresso **CD** dei canali 1 o 2, poi collegare il cavo di controllo del lettore al connettore **CONTROL** del canale corrispondente.

Portare il selettore d'ingresso del canale collegato su **[CD]**.

### Giradischi

Per collegare un giradischi analogico, collegare il cavo di uscita audio del giradischi stesso a uno dei connettori di ingresso **PHONO/LINE** dei canali 1 o 2. Impostare il selettore **PHONO/LINE** del canale corrispondente su **[PHONO]** e quindi il selettore d'ingresso del canale su **[PHONO/LINE]**. Gli ingressi **PHONO** del DJM-400 supportano testine MM. Collegare il filo di terra del giradischi al terminale **SIGNAL GND** del DJM-400.

### Collegamento di altri dispositivi con uscita a livello di linea

Per fare uso di un registratore a cassette o altro lettore CD, collegare i connettori di uscita audio del componente audio ad un ingresso **PHONO/LINE** dei canali 1 o 2. Impostare quindi il selettore **PHONO/LINE** del canale su **[LINE]** ed il selettore d'ingresso su **[PHONO/LINE]**.

### Microfoni

Le prese **MIC1** e **MIC2** possono venire usate per collegare microfoni con spinotti fono da 6,3 mm di diametro. Impostare il selettore **MIC/AUX** su **[MIC]**.

### Connettori di ingresso ausiliari

Le prese **MIC1** e **MIC2** possono venire usate insieme come connettori di ingresso stereo a livello di linea per collegare componenti esterni dotati di uscita a livello di linea. Collegare il canale sinistro (L) del componente alla presa **MIC1 (AUX(L))** ed il canale destro (R) alla presa **MIC2 (AUX(R))**. Portare quindi il selettore **MIC/AUX** su **[AUX]**. Questo collegamento richiede l'uso di spinotti fono da 6,3 mm di diametro.

## COLLEGAMENTI DI USCITA

### Uscita principale

Quest'unità possiede i sistemi di uscita **MASTER OUT 1** e **MASTER OUT 2**, ambedue i quali supportano l'uso di spinotti RCA.

Se il selettore **STEREO/MONO** dell'unità viene portato su **[MONO]**, l'uscita principale è monoaurale e include il segnale dei due canali sinistro e destro.

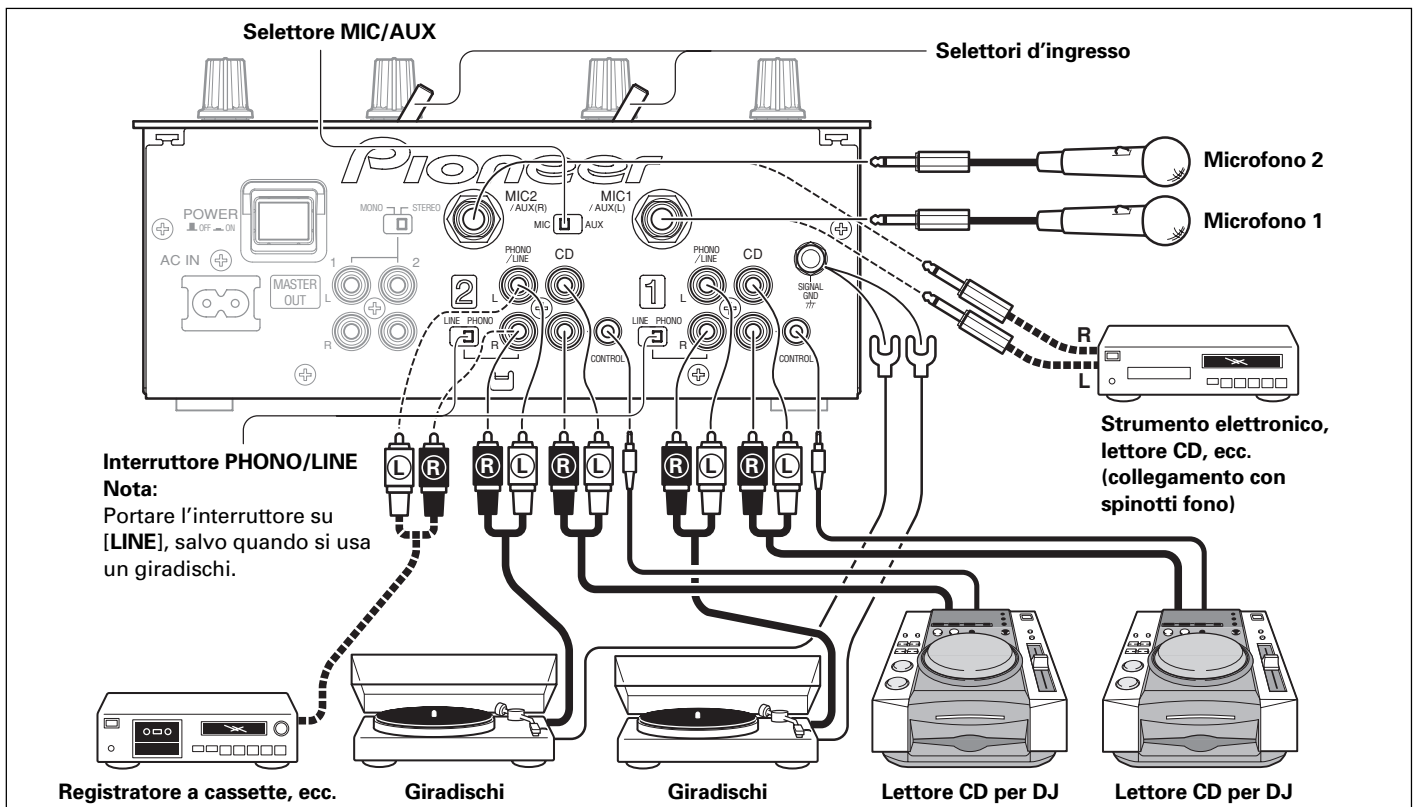

### Cuffie

La presa **PHONES** del pannello anteriore può venire usata per collegare cuffie dotate di spinotto stereo da 6,3 mm di diametro.

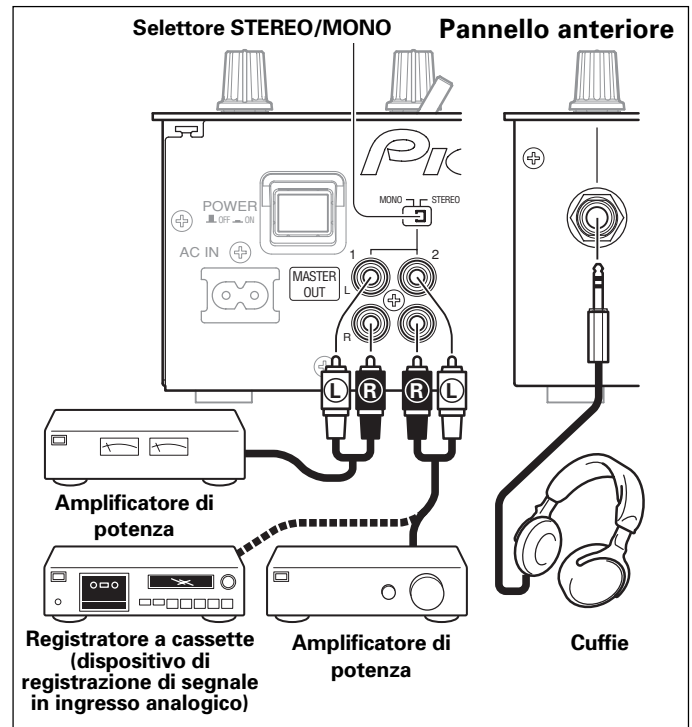

## COLLEGAMENTO DEL CAVO DI ALIMENTAZIONE

Collegare il cavo di alimentazione per ultimo.

- Ultimati tutti gli altri collegamenti, collegare il cavo di alimentazione accessorio alla presa di corrente alternata sul retro del lettore, quindi collegare la spina ad una presa a muro o ad una presa ausiliaria del proprio amplificatore.
- Usare solo il cavo di alimentazione in dotazione.

# NOME DELLE VARIE PARTI E LORO FUNZIONE

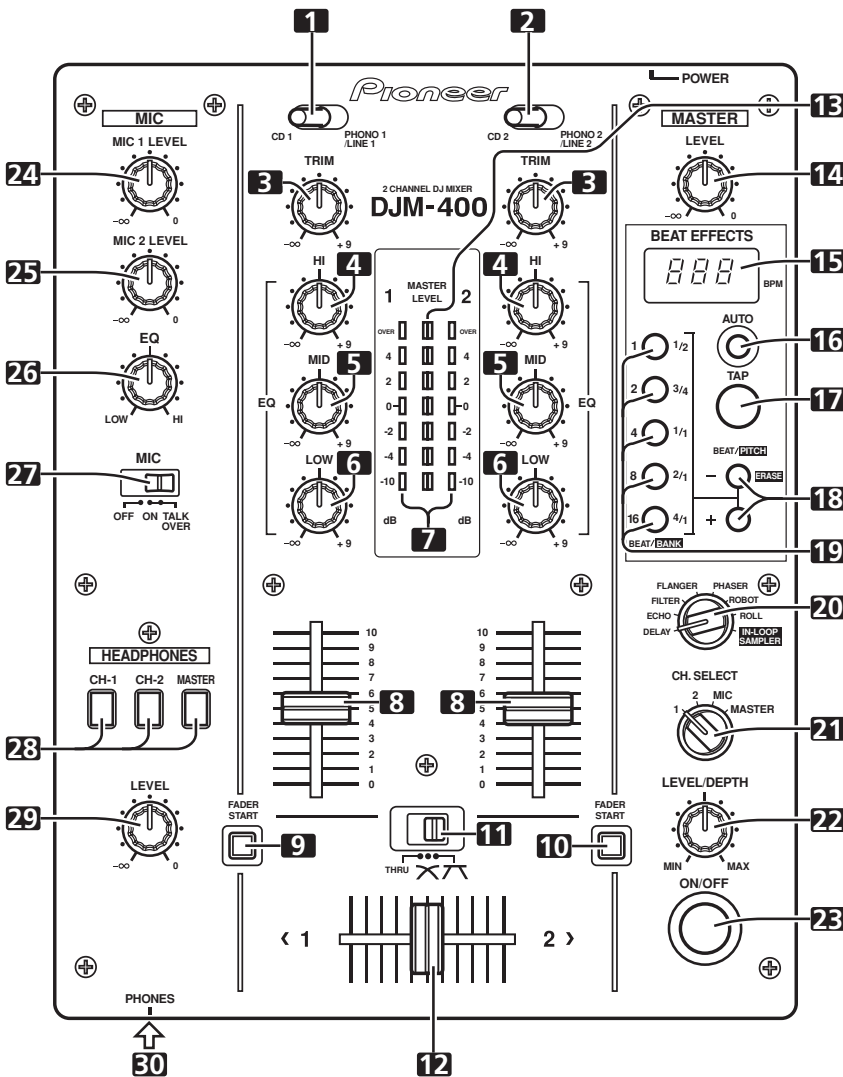

## 1 Selettore d'ingresso del canale 1 CD 1:

I connettori di ingresso CD (ingressi a livello di linea) sono scelti.

## PHONO 1/LINE 1:

I connettori di ingresso PHONO/LINE sono stati scelti.

- L'interruttore PHONO/LINE del pannello collegamenti viene usato per cambiare la funzione dei connettori del canale 1 da quella di ingresso fono (per giradischi analogici) a ingresso di linea (ingresso di segnale a livello di linea).

## 2 Selettore d'ingresso del canale 2 CD 2:

I connettori di ingresso CD (ingressi a livello di linea) sono stati scelti.

## PHONO 2/LINE 2:

I connettori di ingresso PHONO/LINE sono stati scelti.

- L'interruttore PHONO/LINE del pannello collegamenti viene usato per cambiare la funzione dei connettori del canale 2 da quella di ingresso fono (per giradischi analogici) a ingresso di linea (ingresso di segnale a livello di linea).

## 3 Manopola di regolazione TRIM

Da usare per regolare il livello di ingresso di ciascun canale. (Gamma di regolazione: da  $-\infty$  a +9 dB, posizione intermedia pari a circa 0 dB)

## 4 Manopola di controllo della gamma alta dell'equalizzatore dei canali (HI)

Da usare per regolare gli acuti (alte frequenze) di ciascun canale (compresa la funzione di attenuazione). (Gamma di regolazione: da  $-\infty$  a +9 dB)

## 5 Manopola di controllo della gamma dei medi dell'equalizzatore dei canali (MID)

Da usare per regolare i medi (medie frequenze) di ciascun canale (compresa la funzione di attenuazione). (Gamma di regolazione: da  $-\infty$  a +9 dB)

## 6 Manopola di controllo della gamma bassa dell'equalizzatore dei canali (LOW)

Da usare per regolare i bassi (basse frequenze) di ciascun canale (compresa la funzione di attenuazione). (Gamma di regolazione: da  $-\infty$  a +9 dB)

## 7 Indicatori di livello dei canali

Visualizzano il livello attuale di ciascun canale, mantenendo i picchi per 0,6 secondi.

## 8 Leva della dissolvenza dei canali

Da usare per regolare il volume di ciascun canale. (Gamma di regolazione: da  $-\infty$  a 0 dB)

## 9 Pulsante/indicatore di avvio della dissolvenza del canale 1 (FADER START)

Premendo questo pulsante si attiva o disattiva la funzione di avvio in dissolvenza/ritorno ad un punto di avvio del lettore CD per DJ collegato al canale 1. Il pulsante si illumina se è su ON. Se attivata, l'operazione differisce a seconda della regolazione del selettore della dissolvenza incrociata.

- Quando il selettore della dissolvenza incrociata si trova nella posizione sinistra (THRU), la funzione è quella di leva di dissolvenza dei canali (e non di dissolvenza incrociata).
- Quando il selettore della dissolvenza incrociata si trova nella posizione intermedia (X) o destra (A), la funzione è quella di dissolvenza incrociata (e non di dissolvenza dei canali).

## 10 Pulsante/indicatore di avvio della dissolvenza del canale 2 (FADER START)

Premendo questo pulsante si attiva o disattiva la funzione di avvio in dissolvenza/ritorno ad un punto di avvio del lettore CD per DJ collegato al canale 2. Il pulsante si illumina se è su ON. Se attivata, l'operazione differisce a seconda della regolazione del selettore della dissolvenza incrociata.

- Quando il selettore della dissolvenza incrociata si trova nella posizione sinistra (THRU), la funzione è quella di leva di dissolvenza dei canali (e non di dissolvenza incrociata).
- Quando il selettore della dissolvenza incrociata si trova nella posizione intermedia (X) o destra (A), la funzione è quella di dissolvenza incrociata (e non di dissolvenza dei canali).

## 11 Selettore della dissolvenza incrociata

Determina se la dissolvenza incrociata deve venire usata e permette di scegliere una di due curve di risposta.

- Quando l'interruttore si trova sulla sinistra (THRU), la dissolvenza incrociata è disattiva, e l'uscita della dissolvenza dei canali viene missata senza passare dai circuiti di dissolvenza incrociata.
- Quando questo interruttore si trova in posizione centrale (X), la dissolvenza incrociata è attivata e si sceglie una curva di risposta che sale lentamente.
- Quando l'interruttore si trova sulla posizione destra (A), la dissolvenza incrociata è disattivata e si sceglie una curva di risposta che sale rapidamente (non appena la leva lascia il lato [ < 1 ], il suono [ 2 > ] viene riprodotto).

## 12 Leva della dissolvenza incrociata

Viene emesso il segnale del canale 1 o del canale 2 a seconda della curva di risposta di dissolvenza incrociata scelta con il selettore della dissolvenza incrociata. La funzione di dissolvenza incrociata viene disattivata quando il selettore della dissolvenza incrociata si trova nella posizione [THRU].

## 13 Indicatori del livello di uscita principale (MASTER LEVEL)

Questi indicatori mostrano il livello di uscita principale in modo monoaurale. Ciascun indicatore mantiene il livello di picco per 0,6 secondi.

## 14 Manopola del livello di uscita principale (MASTER LEVEL)

Da usare per regolare il livello di uscita principale. (Gamma di regolazione: da  $-\infty$  a 0 dB)

### Sezione effetti di tempo

## 15 Display BPM

Visualizza il tempo del brano attuale in termini di battiti per minuto (BPM).

- Il display lampeggia durante il calcolo del valore BPM e quando questo non può venire calcolato.

## 16 Pulsante/indicatore della modalità di misurazione BPM (AUTO)

Ogni volta che questo pulsante viene premuto, la modalità di misurazione BPM cambia nel modo seguente:

### Modalità AUTO:

Il pulsante **AUTO** si illumina ed il valore BPM viene calcolato automaticamente.

Questa è la modalità predefinita al momento di accensione.

### Modalità TAP (impostazione manuale):

Il pulsante **AUTO** non si accende e il valore BPM viene digitato manualmente usando il pulsante **TAP**.

## 17 Pulsante TAP

Il valore BPM viene calcolato dagli intervalli fra una pressione e l'altra del pulsante **TAP**. Se il pulsante **TAP** viene premuto in modalità **AUTO**, la modalità **TAP** viene impostata automaticamente (impostazione manuale).

## 18 Pulsanti di selezione del tempo (BEAT/PITCH -, +)

+ (aumento del tempo): Raddoppia le battute per minuto calcolate (BPM).

- (diminuzione del tempo): Dimezza le battute per minuto calcolate (BPM).

- Se uno dei pulsanti **BEAT/PITCH** (-, +) viene premuto mentre si preme il pulsante **TAP**, il valore BPM può venire cambiato (da 40 a 999, in incrementi di 1 passo).

Durante la riproduzione col campionatore di cicli, la velocità di riproduzione ciclica può venire cambiata.

+ (aumento del tempo): la velocità di riproduzione aumenta mentre il pulsante è premuto.

- (diminuzione del tempo): la velocità di riproduzione diminuisce mentre il pulsante è premuto.

## 19 Pulsanti/indicatori di selezione del tempo/banco di memoria (BEAT 1 (1/2), 2 (3/4), 4 (1/1), 8 (2/1), 16 (4/1) / BANK)

Da usare per scegliere il tempo per la sincronizzazione degli effetti (pag. 49).

Il pulsante scelto si illumina.

Durante la riproduzione col campionatore di cicli, i pulsanti funzionano come locazioni di memoria per registrare campioni di musica (pag. 50).

- Se il pulsante **BEAT/BANK** viene premuto mentre si tiene premuto il pulsante **ERASE (BEAT/PITCH -)**, il campione di musica registrato nel pulsante **BEAT/BANK** stesso viene cancellato.

## 20 Selettore di effetti (DELAY/ECHO/FILTER/FLANGER/PHASER/ROBOT/ROLL/IN-LOOP SAMPLER)

Da usare per scegliere il tipo di effetto desiderato (pag. da 48 a 50).

## 21 Selettore del canale di effetto (CH. SELECT 1/2/MIC/MASTER)

Da usare per scegliere il canale cui applicare gli effetti di tempo (pag. 49). Se si sceglie [MIC], gli effetti vengono applicati sia al microfono 1 che a quello 2.

## 22 Manopola dei parametri degli effetti (LEVEL/DEPTH)

Regola i parametri quantitativi dell'effetto di tempo scelto (pag. 49 e 50).

## 23 Pulsante/indicatore di effetto (ON/OFF)

Attiva o disattiva un particolare effetto di tempo (pag. 49).

Se gli effetti sono disattivati (OFF), il pulsante si illumina. Se gli effetti sono attivati (ON), il pulsante lampeggia. All'accensione, l'effetto è sempre disattivato.

### Controllo degli ingressi del microfono

## 24 Manopola di controllo del livello del microfono 1 (MIC 1 LEVEL)

Da usare per regolare il volume del microfono 1 (gamma di regolazione: da  $-\infty$  a 0 dB)

Quando il comando **MIC/AUX** del pannello dei collegamenti si trova su [AUX], questa manopola regola il volume del canale sinistro (AUX(L)).

## 25 Manopola di controllo del livello del microfono 2 (MIC 2 LEVEL)

Da usare per regolare il volume del microfono 2 (gamma di regolazione: da  $-\infty$  a 0 dB)

Quando il comando **MIC/AUX** del pannello dei collegamenti si trova su [AUX], questa manopola regola il volume del canale destro (AUX(R)).

## 26 Manopola di controllo dell'equalizzatore del microfono (EQ)

Da usare per regolare il tono dei microfoni 1 e 2. Se ruotata del tutto in senso orario, l'attenuazione dei suoni di bassa frequenza viene massimizzata. Se ruotata del tutto in senso antiorario, viene massimizzata l'attenuazione dei suoni di alta frequenza (gamma di regolazione: da 0 dB a -12 dB)

## 27 Selettore della funzione del microfono (MIC)

### OFF:

Non viene ricevuto alcun suono dal microfono.

### ON:

Il segnale del microfono viene ricevuto normalmente.

### TALK OVER:

Il suono raccolto dal microfono viene emesso; quando il suono viene ricevuto da un microfono, la funzione **TALK OVER** entra in opera e tutti i suoni non dal microfono vengono attenuati di 20 dB.

### Sezione di uscita in cuffia

## 28 Pulsante/indicatore di controlli in cuffia (CH-1, CH-2, MASTER)

Premere il pulsante della sorgente che si desidera monitorare in cuffia. Quando un pulsante è spento, il suo indicatore si illumina debolmente; quando è attivato, l'indicatore del pulsante si accende di luce intensa (pag. 46).

Quando viene applicato l'effetto [ECHO], esso non viene applicato alle uscite in cuffia se il pulsante di monitoraggio in cuffia **CH-1** o **CH-2** si trova su **ON**.

## 29 Manopola di regolazione del livello della cuffia (LEVEL)

Regola il volume di uscita presso il connettore della cuffia. (Gamma di regolazione: da  $-\infty$  a 0 dB).

## 30 Presa per cuffia (PHONES)

Si trova nel pannello anteriore di quest'unità.

# OPERAZIONI COL MIXER

## OPERAZIONI DI BASE

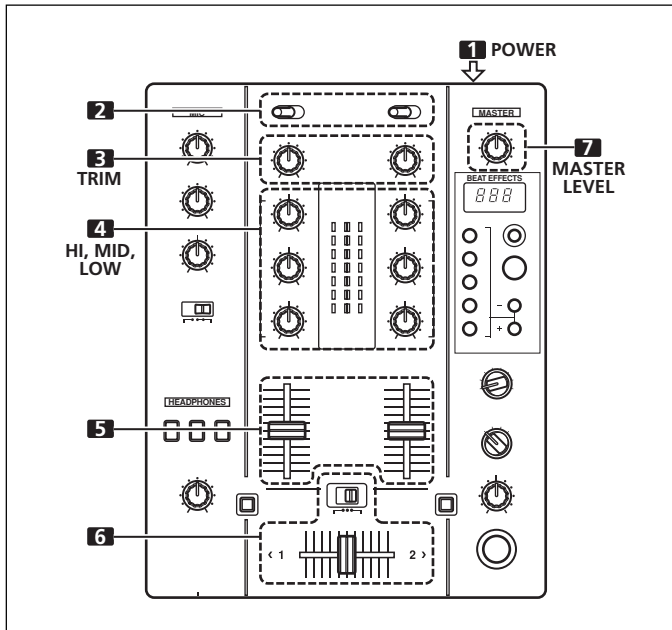

1. Portare l'interruttore **POWER** del pannello posteriore su **ON**.
2. Portare il selettore d'ingresso sul canale desiderato per scegliere un componente esterno.
  - La funzione dei connettori di ingresso **PHONO/LINE** viene impostata usando l'interruttore **PHONO/LINE** del pannello collegamenti.
3. Usare la manopola **TRIM** per regolare il livello d'ingresso.
4. Usare le manopole di equalizzazione dei canali (**HI, MID, LOW**) per regolare i toni.
5. Usare la leva della dissolvenza dei canali per regolare il volume del canale scelto.
6. Per fare uso della dissolvenza incrociata nel canale scelto, impostare il selettore della dissolvenza incrociata sulla posizione intermedia (**X**) o destra (**Λ**), quindi usare la leva della dissolvenza incrociata.
  - Se non si usa la dissolvenza incrociata, impostare il selettore della dissolvenza incrociata su **[THRU]**.
7. Usare la manopola **MASTER LEVEL** per regolare il volume audio generale.

### [Scelta della modalità stereo o mono]

Se l'interruttore **STEREO/MONO** del pannello collegamenti si trova su **[MONO]**, l'uscita principale diviene una combinazione monofonica dei canali L+R.

### [Ingresso del microfono]

1. Portare l'interruttore **MIC/AUX** del pannello collegamenti sulla posizione **[MIC]**.
2. Portare l'interruttore **MIC** su **[ON]** o **[TALK OVER]**.
  - Se l'interruttore si trova su **[TALK OVER]**, se un suono da oltre -15 dB viene rilevato dal microfono, l'uscita di tutte le sorgenti audio che non siano il microfono viene attenuata di 20 dB.
3. Usare la manopola **MIC 1 LEVEL** per regolare il volume di **MIC 1** e quella **MIC 2 LEVEL** per regolare il volume del suono **MIC 2**.
4. Usare le manopole di equalizzazione del microfono (**EQ**) per regolare i toni del suono del microfono.
  - La funzione di equalizzazione del microfono funziona simultaneamente per il microfono 1 e 2.

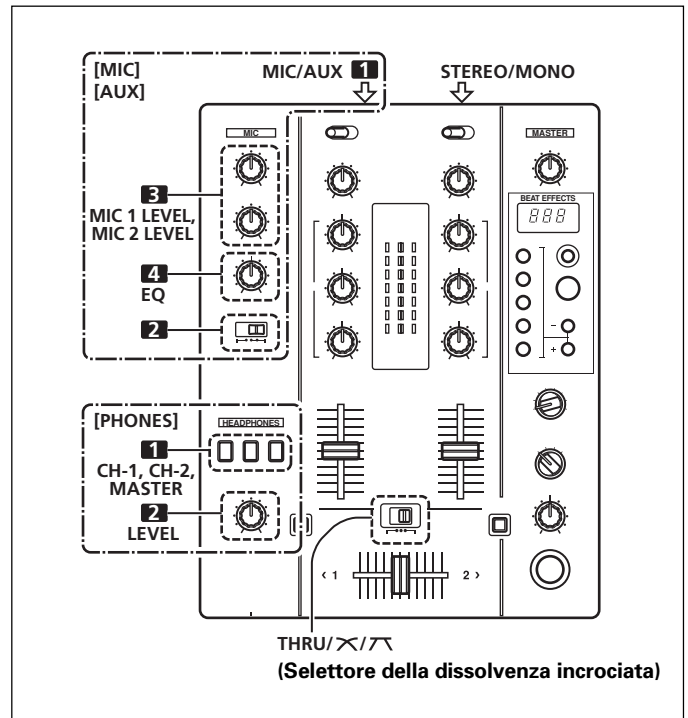

### [Ingresso ausiliario]

1. Portare l'interruttore **MIC/AUX** del pannello collegamenti sulla posizione **[AUX]**.
  - Il connettore di ingresso **MIC1** funge da ingresso **AUX(L)** e quello **MIC2** da ingresso **AUX(R)**.
2. Portare l'interruttore **MIC** su **[ON]** o **[TALK OVER]**.
  - Se l'interruttore viene portato su **[TALK OVER]**, se i connettori **AUX** ricevono un suono, il segnale di tutte le sorgenti che non siano gli ingressi **AUX** viene attenuato di 20 dB.
3. Usare la manopola **MIC 1 LEVEL** per regolare il suono del canale sinistro (L) e quella **MIC 2 LEVEL** per regolare quello del canale destro (R).
4. Usare la manopola di equalizzazione del microfono (**EQ**) per regolare i toni del suono.

### [Uscita delle cuffie]

1. Usare il pulsante di monitoraggio in cuffia (**CH-1, CH-2, MASTER**) per scegliere la sorgente da mandare alle cuffie.
  - Il pulsante della sorgente scelta si illumina di luce intensa.

**[Rapporto fra il pulsante di monitoraggio in cuffia e il segnale riprodotto dalla cuffia]**

| Pulsante di monitoraggio in cuffia |           |           | Uscita della cuffia   |                   |
|------------------------------------|-----------|-----------|-----------------------|-------------------|
| CH-1                               | CH-2      | MASTER    | Canale sinistro (L)   | Canale destro (R) |
| <b>ON</b>                          | OFF       | OFF       | CH-1(L)               | CH-1(R)           |
| OFF                                | <b>ON</b> | OFF       | CH-2(L)               | CH-2(R)           |
| OFF                                | OFF       | <b>ON</b> | MASTER(L)             | MASTER(R)         |
| <b>ON</b>                          | <b>ON</b> | OFF       | CH-1(L)+CH-2(L)       | CH-1(R)+CH-2(R)   |
| <b>ON</b>                          | OFF       | <b>ON</b> | CH-1(MONO)            | MASTER(MONO)      |
| OFF                                | <b>ON</b> | <b>ON</b> | CH-2(MONO)            | MASTER(MONO)      |
| <b>ON</b>                          | <b>ON</b> | <b>ON</b> | CH-1(MONO)+CH-2(MONO) | MASTER(MONO)      |

2. Usare la manopola **LEVEL** per regolare il volume audio della cuffia.

### [Selezione della curva di dissolvenza incrociata]

La variazione del volume di dissolvenza con l'uso della leva della dissolvenza può venire impostata usando due curve diverse.

### ■ Usare il selettore della dissolvenza incrociata per scegliere la curva di dissolvenza incrociata desiderata.

- Nella posizione centrale (X), la curva produce un aumento costante e neutrale nel corso della dissolvenza incrociata.
- Nella posizione a destra (A), la curva produce un aumento rapido al movimento della leva di dissolvenza incrociata (il suono da [2 >] viene prodotto subito dopo che la leva lascia il lato [< 1]).
- Le curve operano allo stesso modo sui due lati [< 1] e [2 >].

## FUNZIONE DI INIZIO DELLA DISSOLVENZA

Collegando il cavo di controllo del lettore CD DJ opzionale Pioneer, la dissolvenza dei canali e la dissolvenza incrociata possono venire usate per iniziare la riproduzione di CD.

Quando la leva della dissolvenza dei canali o quella della dissolvenza incrociata vengono mosse, la modalità di pausa del lettore CD viene a cessare ed automaticamente (e istantaneamente) inizia la riproduzione del brano scelto. Inoltre, quando la leva della dissolvenza viene riportata sulla sua posizione originale, il lettore CD torna al suo punto di attacco (ritorno al punto di attacco), permettendo così la riproduzione "sampler".

### Inizio della riproduzione con dissolvenza e riproduzione a ritroso da punti di avvio

Quando il lettore CD assegnato al canale 1 viene portato in modalità di attesa in un punto di avvio, spostando la leva di dissolvenza incrociata dal lato destro (2) a quello sinistro (1) si inizia automaticamente la riproduzione del lettore CD del canale 1.

Quando la leva di dissolvenza incrociata raggiunge il lato sinistro (1), il lettore CD assegnato al canale 2 torna ad un punto di avvio (ritorno ad un punto di avvio). Inoltre, quando il lettore CD assegnato al canale 2 si trova in modalità di attesa presso un punto di avvio, spostando la leva di dissolvenza incrociata dal lato sinistro (1) a quello destro (2) si inizia automaticamente la riproduzione del lettore CD del canale 2. Quando la leva di dissolvenza incrociata raggiunge il lato destro (2), il lettore CD assegnato al canale 1 torna ad un punto di avvio (ritorno ad un punto di avvio).

\* La funzione di ritorno ad un punto di avvio ha luogo anche se il selettore d'ingresso non si trova su [CD].

### [Inizio della riproduzione con la dissolvenza dei canali]

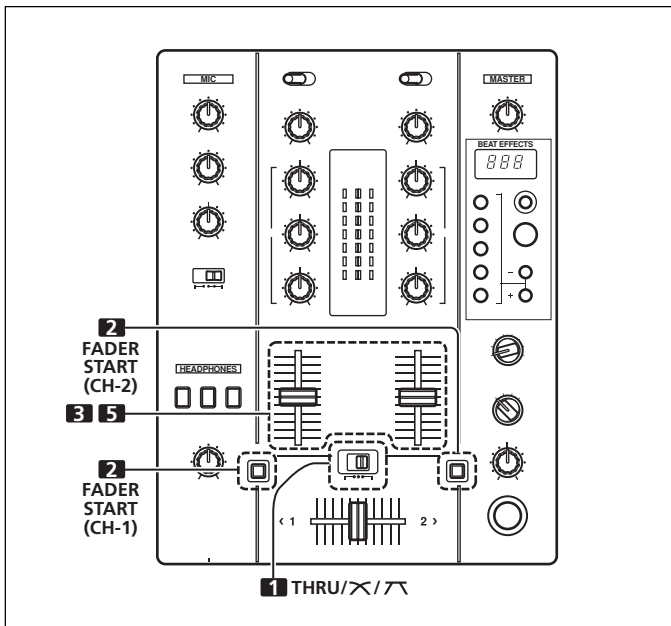

1. Portare il selettore della dissolvenza incrociata sulla posizione di sinistra (THRU).
2. Premere il pulsante FADER START per il canale (1 o 2) collegato al lettore CD che volete controllare.
  - Il pulsante del canale scelto si illumina.

3. Portare la leva della dissolvenza dei canali sulla posizione di minimo.

4. Portare il lettore CD sul punto di attacco desiderato ed attivare la modalità di attesa presso un punto di attacco.

- Se il punto di attacco è già stato fissato, non è necessario portare il lettore CD in pausa presso il punto di attacco.

5. Nel momento in cui volete iniziare la riproduzione, spostare la leva della dissolvenza dei canali.

- Il lettore CD inizia la riproduzione.
- Dopo l'inizio della riproduzione, se la leva della dissolvenza dei canali viene riportata sulla posizione di minimo, il lettore CD torna al punto di avvio e si riporta nella modalità di attesa (ritorno ad un punto di avvio).

\* Se il selettore della dissolvenza incrociata si trova su una posizione qualsiasi che non sia [THRU], il controllo della dissolvenza incrociata è possibile e la dissolvenza dei canali non è utilizzabile.

### [Inizio della riproduzione con la dissolvenza incrociata]

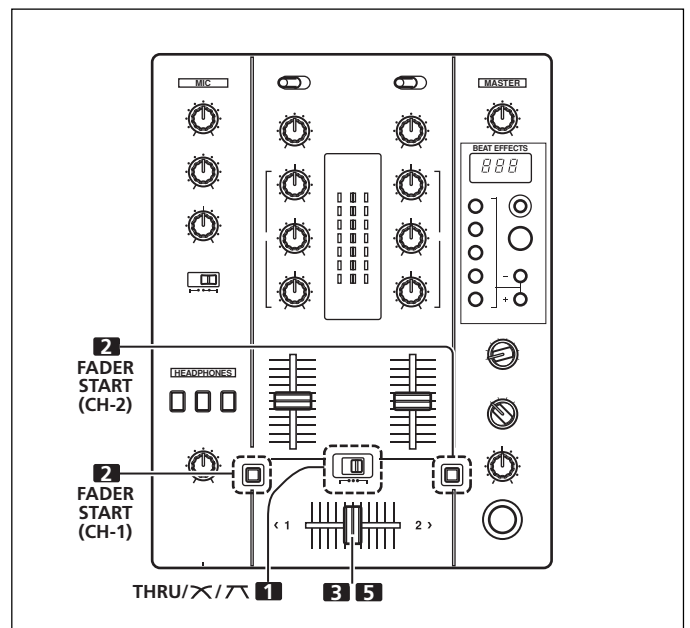

1. Portare il selettore della dissolvenza incrociata sulla posizione intermedia (X) o destra (A).

2. Premere il pulsante FADER START per il canale (1 o 2) collegato al lettore CD che volete controllare.
  - Il pulsante del canale scelto si illumina.

3. Portare la leva della dissolvenza incrociata sul lato opposto rispetto al canale dal quale volete iniziare.

4. Portare il lettore CD sul punto di avvio desiderato ed attivare la modalità di attesa presso un punto di avvio.

- Se il punto di avvio è già stato fissato, non è necessario portare il lettore CD in pausa presso il punto di avvio.

5. Nel momento in cui volete iniziare la riproduzione, spostare la leva della dissolvenza incrociata.

- Il lettore CD inizia la riproduzione.
- Iniziata la riproduzione, se la leva della dissolvenza incrociata viene portata del tutto sul lato opposto, il lettore CD assegnato al canale opposto torna al punto di attacco e si porta in modalità di attesa (ritorno al punto di attacco).

\* Se il selettore della dissolvenza incrociata viene portato su [THRU], la dissolvenza dei canali viene attivata e la dissolvenza incrociata non è utilizzabile per il controllo della riproduzione.



# FUNZIONI DI EFFETTO

Quest'unità possiede un totale di 8 effetti di base, compresi gli effetti di tempo ed i cicli legati al valore BPM. Cambiando i parametri di ciascun effetto è possibile ottenere una grande varietà di effetti acustici. Usando i pulsanti **BEAT/BANK** per impostare i parametri di tempo è possibile ottenere un assortimento di effetti ancora maggiore.

## TIPI DI EFFETTI RITMICI

### 1. DELAY (ripetizione di suono)

Questa funzione permette di produrre un suono ritardato con un ritmo di 1/2, 3/4, 1/1, 2/1 o 4/1 in modo semplice e rapido. Ad esempio, se si aggiunge un suono ritardato con un tempo di 1/2, quattro battute diventano otto. Inoltre, aggiungendo un suono ritardato da 3/4, il tempo diviene sincopato.

#### Esempio

Originale  
(4 battute)



Ritardo da 1/2  
(8 battute)



### 2. ECHO (suoni ripetuti multipli)

Questa funzione permette di produrre un eco con un ritmo di 1/2, 3/4, 1/1, 2/1 o 4/1 in modo semplice e rapido.

Ad esempio, se un eco da 1/1 viene usato per interrompere il suono, un suono in sincronia con la battuta viene prodotto insieme alla dissolvenza.

Inoltre, aggiungendo un eco da 1/1 al suono del microfono, questo viene ripetuto in sintonia con il tempo della musica.

Se un eco da 1/1 viene applicato alle voci di un brano, la canzone viene ad assomigliare ad un canone.

#### Esempio

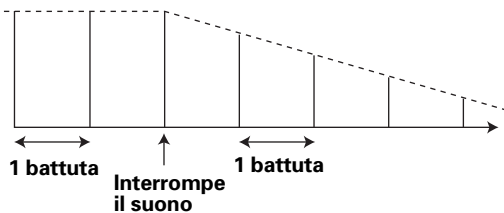

### 3. FILTER

In unità di 1/1, 2/1, 4/1, 8/1 o 16/1, la frequenza di filtraggio viene cambiata, cambiando fortemente la coloritura.

#### Esempio

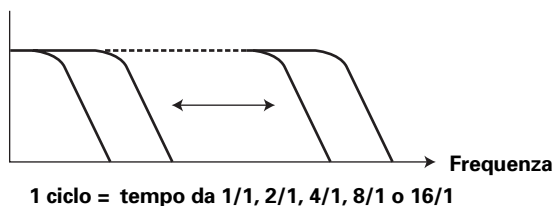

### 4. FLANGER

In unità da 1/1, 2/1, 4/1, 8/1 o 16/1, viene prodotto facilmente e velocemente un effetto di flanger.

#### Esempio

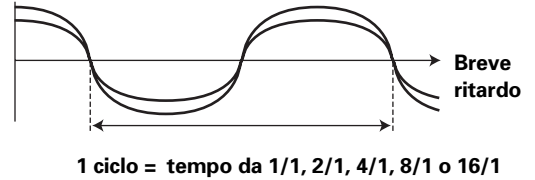

1 ciclo = tempo da 1/1, 2/1, 4/1, 8/1 o 16/1

### 5. PHASER

In unità da 1/1, 2/1, 4/1, 8/1 o 16/1, viene prodotto facilmente e velocemente un effetto di phaser.

#### Esempio

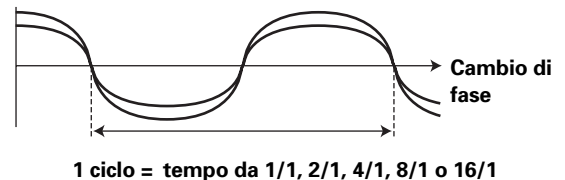

1 ciclo = tempo da 1/1, 2/1, 4/1, 8/1 o 16/1

### 6. ROBOT

Genera un suono simile a quello prodotto da un robot.

### 7. ROLL

Dei suoni da 1/2, 3/4, 1/1, 2/1 o 4/1 di battuta vengono registrati ed emessi ripetutamente.

#### Esempio

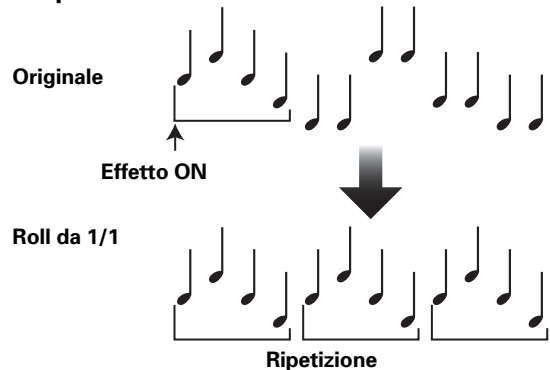

## PRODUZIONE DI EFFETTI DI RITMO

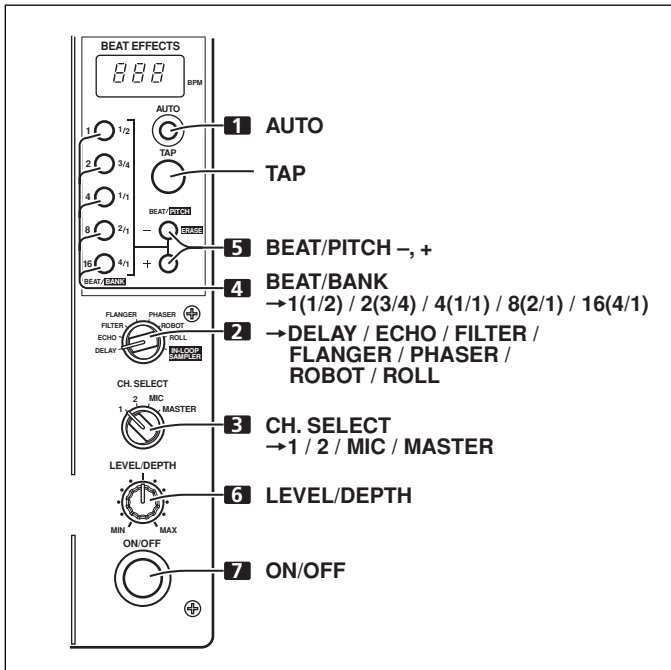

Gli effetti ritmici permettono la creazione istantanea di effetti di tempo in sincronia con il parametro BPM (battute per minuto), rendendo possibile la produzione di una grande varietà di effetti in sincronia col ritmo attuale anche durante i concerti.

### 1. Premere il pulsante AUTO per impostare la modalità di misurazione delle battute per minuto (BPM = tempo del brano).

**AUTO:** Il pulsante **AUTO** si illumina ed il valore BPM del segnale in ingresso viene misurato automaticamente.

**TAP:** Il valore BPM viene immesso manualmente picchiando col pulsante **TAP**. L'indicatore del pulsante **AUTO** non si illumina.

- Quando l'unità viene accesa, questa funzione torna sempre alla modalità **[AUTO]**.
- Nel caso in cui il valore BPM del brano non possa venire rilevato automaticamente, il contatore BPM del display lampeggia immediatamente.
- La gamma effettiva della modalità **AUTO** va da 70 a 180 BPM. **Può non essere possibile misurare la velocità di alcuni brani in modo esatto.**

In questo caso, usare la modalità **TAP** per impostare il valore BPM in modo manuale.

### [Uso del pulsante TAP per l'impostazione manuale del valore BPM]

Se il pulsante **TAP** viene premuto due volte o più in sincronia con le battute (note da 1/4), il valore BPM è il valore medio registrato durante tale intervallo.

- Se la modalità BPM **[AUTO]** viene impostata, premendo il pulsante **TAP** si passa dalla modalità BPM a quella **TAP** e l'intervallo di pressione del pulsante **TAP** viene misurato.
- Se il valore BPM viene determinato col pulsante **TAP**, il multiplo della battuta diviene "1/1" o "4/1" (a seconda dell'effetto scelto) ed il tempo per 1 battuta (note da 1/4) o 4 battute viene impostato come tempo di effetto.

### [Uso dei pulsanti BEAT/PITCH per l'impostazione manuale del valore BPM]

Premendo i pulsanti **BEAT/PITCH (-, +)** mentre si tiene premuto il pulsante **TAP** si può cambiare il valore BPM.

- Il valore BPM può venire impostato entro la gamma che va da 40 a 999 in incrementi di 1 passo.

### 2. Impostare il selettore di effetti su di un effetto che non sia [IN-LOOP SAMPLER].

- Per quanto riguarda i vari effetti, consultare pag. 48.

### 3. Impostare il selettore del canale degli effetti sul canale desiderato.

- Se si sceglie **[MIC]**, l'effetto viene applicato sia al microfono 1 che a quello 2.

### 4. Premere uno dei pulsanti BEAT/BANK per scegliere la battuta con cui sincronizzare l'effetto.

- I valori possibili sono **[1/2, 3/4, 1/1, 2/1, 4/1]** o **[1, 2, 4, 8, 16]**. Il multiplo dipende dall'effetto. Per dettagli, consultare in proposito pag. 48.
- Il pulsante scelto si illumina.
- La durata dell'effetto corrispondente al multiplo viene impostata automaticamente.  
Esempio: Se BPM=120  
1/1 = 500 ms  
1/2 = 250 ms  
2/1 = 1 000 ms

### 5. Premere i pulsanti BEAT/PITCH (-, +) per scegliere un multiplo col quale sincronizzare l'effetto.

- Se si sceglie **[+]**, il tempo calcolato dal valore BPM viene raddoppiato, mentre premendo **[-]** esso viene dimezzato.
- Quando il parametro di tempo si trova nella gamma calcolata dal valore BPM, il pulsante **BEAT/BANK** corrispondente a tale valore si accende. Se il parametro cade fra due valori del tempo, ambedue i pulsanti **BEAT/BANK** lampeggiano. Se un valore è inferiore a 1/2 (1), il pulsante 1/2(1) lampeggia, mentre se è superiore a 4/1 (16), lampeggia il pulsante 4/1(16).
- Durante l'uso degli effetti **[DELAY]**, **[ECHO]** o **[ROLL]**, se i pulsanti **[-]** e **[+]** vengono usati per cambiare il moltiplicatore, il valore "3/4" viene saltato. Esso può però venire scelto premendo il pulsante 3/4 direttamente.

### 6. Girando la manopola LEVEL/DEPTH si regola il parametro quantitativo dell'effetto scelto.

- Per dettagli sull'effetto ottenuto sul parametro girando la manopola, consultare pag. 50.

### 7. Portare il pulsante ON/OFF su ON per attivare l'effetto scelto.

- Ogni volta che il pulsante viene premuto, l'effetto viene attivato e disattivato. All'accensione, la funzione è sempre disattivata (**OFF**).
- Il pulsante **ON/OFF** lampeggia quando un effetto è **ON**.

## CAMPIONATORE DI CICLI

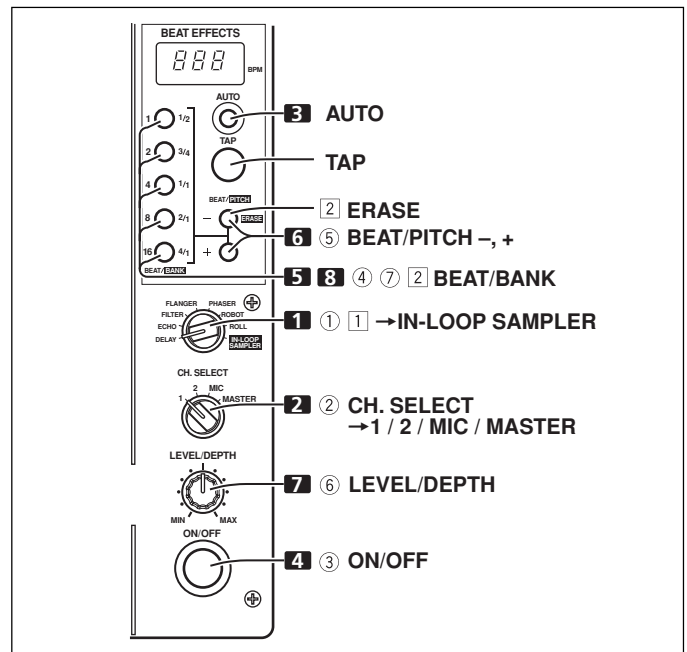

Questa funzione rileva il valore BPM del brano e registra sorgenti a 4 battute in fino a cinque memorie, riproducendole in sincronia con il valore BPM del brano attuale. La registrazione sovrapposta è anche possibile.

1. Portare il selettore dell'effetto su [IN-LOOP SAMPLER].
2. Impostare il selettore del canale degli effetti sul canale da campionare.
3. Misurare il valore BPM.
  - Eseguire la fase 1 della sezione "PRODUZIONE DI EFFETTI DI RITMO" (pag. 49).
4. Portare il pulsante ON/OFF su ON.
5. Nel punto dove si vuole campionare il disco, premere uno dei pulsanti BEAT/BANK non illuminati.
  - I pulsanti BEAT/BANK illuminati contengono già un campione e non possono venire riutilizzati a meno che non se ne cancelli il contenuto.
  - La registrazione inizia automaticamente quando il suono dal lettore CD o da un altro componente viene ricevuto. Durante la registrazione, il pulsante BEAT/BANK lampeggia rapidamente. Durante la modalità di attesa di registrazione il pulsante lampeggia lentamente ad intervalli.
  - Quando si sono registrati suoni da 4 battute al valore BPM misurato, il pulsante BEAT/BANK lampeggia lentamente e la riproduzione ciclica ha inizio.
6. Se il tempo perde la sincronizzazione, premere uno dei pulsanti BEAT/PITCH (-, +) per risincronizzare il campione e il brano riprodotti.
  - La velocità di riproduzione aumenta alla pressione del pulsante [+] e diminuisce a quella del pulsante [-].
7. Girare la manopola LEVEL/DEPTH per regolare il bilanciamento del volume di sorgente e campione.
8. Per fermare la riproduzione ciclica, premere il pulsante BEAT/BANK corrispondente.
  - L'indicatore del pulsante BEAT/BANK smette di lampeggiare lentamente e rimane acceso.

5. Se il tempo perde la sincronizzazione, premere uno dei pulsanti BEAT/PITCH (-, +) per risincronizzare il campione e il brano riprodotti.
  - La velocità di riproduzione aumenta alla pressione del pulsante [+] e diminuisce a quella del pulsante [-].
6. Girare la manopola LEVEL/DEPTH per regolare il bilanciamento del volume di sorgente e campione.
7. Per fermare la riproduzione ciclica, premere il pulsante BEAT/BANK corrispondente.
  - L'indicatore del tasto BEAT/BANK rimane illuminato.

**[Cancellazione di un campione]**

1. Portare il selettore dell'effetto su [IN-LOOP SAMPLER].
2. Tener premuto il pulsante ERASE (BEAT/PITCH -) e premere il pulsante BEAT/BANK il cui contenuto va cancellato.
  - I pulsanti BEAT/BANK che contengono campioni sono illuminati.
  - L'indicatore del pulsante BEAT/BANK scelto si spegne ed il campione viene cancellato.

**[Riproduzione di un campione registrato]**

1. Portare il selettore dell'effetto su [IN-LOOP SAMPLER].
2. Usare il selettore del canale di effetto per scegliere il canale per la riproduzione ciclica.
3. Portare il pulsante ON/OFF su ON.
4. Premere il pulsante BEAT/BANK che contiene il campione desiderato.
  - I pulsanti BEAT/BANK che contengono campioni sono illuminati.
  - Il pulsante scelto lampeggia lentamente e la riproduzione ciclica inizia.

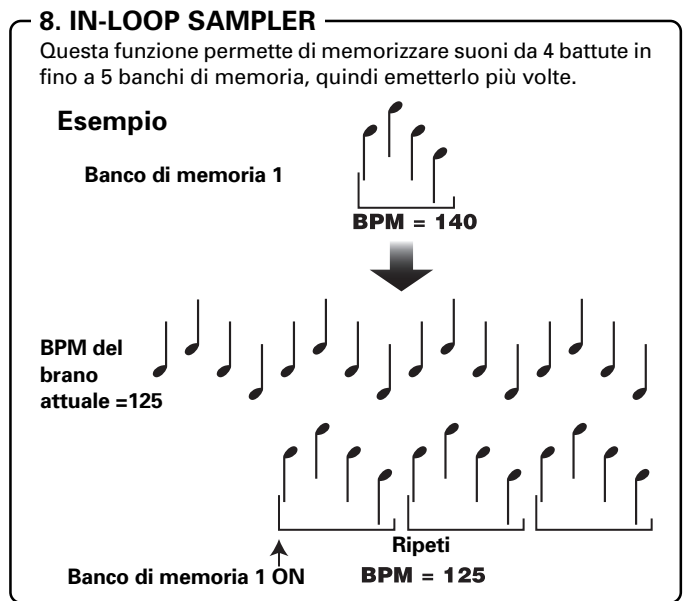

**PARAMETRI DEGLI EFFETTI**

| Nome      | Parametri del pulsante BEAT/BANK  | Parametro 1 (pulsante BEAT)  |                               | Parametro 2 (Manopola LEVEL/DEPTH)   |
|-----------|---|--|-------------------------------|--|
|           |   | Contenuto  | Gamma di impostazione (unità) |  |
| 1 DELAY   | Imposta il tempo di ritardo fra 1/2 e 1/4 di battuta del tempo BPM.   | Imposta il tempo di ritardo.   | 1 a 8 000 (ms)                | Imposta il bilanciamento fra il suono originale e quello ritardato.  |
| 2 ECHO    | Imposta il tempo di ritardo fra 1/2 e 1/4 di battuta del tempo BPM.   | Imposta il tempo di ritardo.   | 1 a 8 000 (ms)                | Imposta il bilanciamento fra il suono originale e quello di eco.   |
| 3 FILTER  | Il ciclo dello spostamento della frequenza di taglio viene impostato in unità da 1/1 a 16/1 di battuta del tempo BPM. | Imposta il ciclo dello spostamento del tempo di taglio.              | 10 a 32 000 (ms)              | La quantità di effetto applicato aumenta quando la manopola viene girata in senso orario.  |
| 4 FLANGER | Il ciclo flanger shift viene impostato in unità da 1/1 a 16/1 di battuta del tempo BPM.                               | Imposta il ciclo di spostamento dell'effetto flanger.                | 10 a 32 000 (ms)              | La quantità di effetto applicato aumenta quando la manopola viene girata in senso orario. Se la manopola viene girata del tutto in senso orario, si sente solo il suono originale. |
| 5 PHASER  | Il ciclo phaser effect viene impostato in unità da 1/1 a 16/1 di battuta del tempo BPM.                               | Imposta il ciclo di spostamento dell'effetto di spostamento di fase. | 10 a 32 000 (ms)              | La quantità di effetto applicato aumenta quando la manopola viene girata in senso orario. Se la manopola viene girata del tutto in senso orario, si sente solo il suono originale. |

| Nome                     | Parametri del pulsante BEAT/BANK   | Parametro 1 (pulsante BEAT)     |  | Parametro 2 (Manopola LEVEL/DEPTH)   |
|--------------------------|--|---------------------------------|--|--|
|                          |  | Contenuto                       | Gamma di impostazione (unità)                        |  |
| <b>6 ROBOT</b>           | Gli effetti audio robot possono possedere 7 valori fissi che vanno da -100 % a +100 %. | Imposta l'effetto sonoro robot. | -100, -66, -50, 0, +26, +50, +100 (%) (valori fissi) | La quantità di effetto applicato aumenta quando la manopola viene girata in senso orario.  |
| <b>7 ROLL</b>            | Imposta il tempo di effetto fra 1/2 e 4/1 per 1 battuta del tempo BPM.                 | Imposta il tempo degli effetti. | 10 a 8 000 (ms)                                      | Imposta il bilanciamento fra il suono originale e quello ROLL. Nessun cambiamento viene prodotto quando la manopola viene girata verso destra.       |
| <b>8 IN-LOOP SAMPLER</b> | Sceglie la memoria di registrazione/riproduzione di una sorgente da 4 battute.         | —                               | —  | Imposta il bilanciamento fra il suono originale e quello campionato. Nessun cambiamento viene prodotto quando la manopola viene girata verso destra. |

## DIAGNOSTICA

Errori di uso vengono spesso scambiati per problemi o disfunzioni. Se si ritiene che vi siano dei problemi nel funzionamento di questo apparecchio controllare i punti elencati qui di seguito. Alle volte le disfunzioni possono derivare da altri componenti collegati al sistema e si consiglia quindi di controllare il funzionamento anche di tutte le altre apparecchiature elettriche in uso.

Se il problema persiste anche dopo l'esecuzione dei controlli descritti qui di seguito, rivolgersi ad un tecnico qualificato o al più vicino centro di assistenza PIONEER.

| Problema   | Causa possibile  | Rimedio  |
|--|--|--|
| Alimentazione assente.   | <ul style="list-style-type: none"> <li>Il cavo di alimentazione è scollegato.</li> </ul>   | <ul style="list-style-type: none"> <li>Collegare ad una presa di corrente.</li> </ul>  |
| Suono assente o di basso volume.                                       | <ul style="list-style-type: none"> <li>Il selettore d'ingresso non è regolato correttamente.</li> <li>Il selettore d'ingresso <b>PHONO/LINE</b> non è regolato correttamente.</li> <li>I cavi di collegamento sono collegati scorrettamente o i collegamenti sono allentati.</li> <li>Gli spinotti o le prese sono sporchi.</li> </ul> | <ul style="list-style-type: none"> <li>Impostare il selettore di ingresso sulla posizione di un componente di riproduzione.</li> <li>Regolare il selettore <b>PHONO/LINE</b> sul componente che sta riproducendo.</li> <li>Correggere i collegamenti.</li> <li>Prima di procedere con i collegamenti, pulire gli spinotti e le prese.</li> </ul> |
| Il suono è distorto.   | <ul style="list-style-type: none"> <li>Livello di uscita principale eccessivo.</li> <li>Il livello di ingresso è regolato su di una posizione eccessiva.</li> </ul>  | <ul style="list-style-type: none"> <li>Regolare la manopola del livello di uscita principale (<b>MASTER LEVEL</b>).</li> <li>Regolare la manopola <b>TRIM</b> in modo che il livello di ingresso si avvicini agli 0 dB sull'indicatore del livello dei canali.</li> </ul>  |
| La dissolvenza incrociata non funziona.                                | <ul style="list-style-type: none"> <li>Il selettore della dissolvenza incrociata si trova su <b>[THRU]</b>.</li> </ul>   | <ul style="list-style-type: none"> <li>Regolare correttamente il selettore su qualsiasi valore che non sia <b>[THRU]</b>.</li> </ul>   |
| L'inizio della dissolvenza non è eseguibile con il lettore CD.         | <ul style="list-style-type: none"> <li>Il pulsante <b>FADER START</b> si trova su OFF.</li> <li>La presa <b>CONTROL</b> del pannello posteriore non è collegata al lettore CD.</li> <li>Solo la presa <b>CONTROL</b> del pannello posteriore è collegata al lettore CD.</li> </ul>   | <ul style="list-style-type: none"> <li>Portare il pulsante <b>FADER START</b> su ON.</li> <li>Usare un cavo di controllo per collegare le prese <b>CONTROL</b> del DJM-400 e di un lettore CD.</li> <li>Collegare sia le prese <b>CONTROL</b> che i connettori di ingresso del <b>CD</b>.</li> </ul>   |
| Gli effetti non funzionano.  | <ul style="list-style-type: none"> <li>L'impostazione del selettore del canale degli effetti (<b>CH. SELECT</b>) è scorretta.</li> <li>La manopola di regolazione del parametro di effetto (<b>LEVEL/DEPTH</b>) si trova su <b>[MIN]</b>.</li> </ul>   | <ul style="list-style-type: none"> <li>Scegliere correttamente il canale cui applicare gli effetti.</li> <li>Regolare la manopola di regolazione del parametro di effetto.</li> </ul>  |
| Il valore BPM non è misurabile. Il valore BPM misurato non è corretto. | <ul style="list-style-type: none"> <li>Il livello di ingresso è troppo alto o troppo basso.</li> <li>Il valore BPM potrebbe non essere misurabile correttamente in alcuni brani.</li> </ul>  | <ul style="list-style-type: none"> <li>Regolare la manopola <b>TRIM</b>.</li> <li>Premere il pulsante <b>TAP</b> per impostare il valore BPM manualmente.</li> </ul>   |
| Il valore BPM misurato è differente dal valore menzionato sul CD.      | <ul style="list-style-type: none"> <li>Possono esistere alcune differenze nel metodo di rilevamento del valore BPM.</li> </ul>   | <ul style="list-style-type: none"> <li>Nessun rimedio è necessario.</li> </ul>   |

L'elettricità statica, o altre interferenze esterne, possono causare disfunzioni dell'apparecchio. Per ripristinare il funzionamento normale, disattivare l'apparecchio, attendere brevemente, e riattivarlo.

Hartelijk dank voor de aanschaf van dit Pioneer produkt. Lees de gebruiksaanwijzing aandachtig door zodat u het apparaat op de juiste wijze kunt bedienen. Bewaar de gebruiksaanwijzing voor het geval u deze in de toekomst nogmaals nodig heeft.

Het is mogelijk dat in bepaalde landen of gebieden de uitvoering van de netstekker en het stopcontact verschilt van hetgeen in deze gebruiksaanwijzing is afgebeeld. De aansluitmethode en bediening zijn in dergelijke gevallen echter precies hetzelfde. K015 Du

## BELANGRIJK



De lichtflash met pijlpuntstroom in een gelijkzijdige driehoek is bedoeld om de aandacht van de gebruikers te trekken op een niet geïsoleerde "gevaarlijke spanning" in het toestel, welke voldoende kan zijn om bij aanraking een elektrische shock te veroorzaken.

## CAUTION

RISK OF ELECTRIC SHOCK  
DO NOT OPEN



**WAARSCHUWING:**  
OM HET GEVAAR VOOR EEN ELEKTRISCHE SHOCK TE VOORKOMEN, DEKSEL (OF RUG) NIET VERWIJDEREN. AAN DE BINNENZIJDE BEVINDEN ZICH GEEN ELEMENTEN DIE DOOR DE GEBRUIKER KUNNEN BEDIEND WORDEN. ENKEL DOOR GEKwalificeerd PERSONEEL TE BEDIENEN.

Het uitroepteken in een gelijkzijdige driehoek is bedoeld om de aandacht van de gebruiker te trekken op de aanwezigheid van belangrijke bedienings- en onderhoudsinstructies in de handleiding bij dit toestel.

D3-4-2-1-1\_Du

Als de netstekker van dit apparaat niet geschikt is voor het stopcontact dat u wilt gebruiken, moet u de stekker verwijderen en een geschikte stekker aanbrengen. Laat het vervangen en aanbrengen van een nieuwe netstekker over aan vakkundig onderhoudspersoneel. Als de verwijderde stekker per ongeluk in een stopcontact zou worden gestoken, kan dit resulteren in een ernstige elektrische schok. Zorg er daarom voor dat de oude stekker na het verwijderen op de juiste wijze wordt weggegooid.

Haal de stekker van het netsnoer uit het stopcontact wanneer u het apparaat geruime tijd niet denkt te gebruiken (bijv. wanneer u op vakantie gaat).

D3-4-2-2-1a\_A\_Du

### WAARSCHUWING

Dit apparaat is niet waterdicht. Om brand of een elektrische schok te voorkomen, mag u geen voorwerp dat vloeistof bevat in de buurt van het apparaat zetten (bijvoorbeeld een bloemenvaas) of het apparaat op andere wijze blootstellen aan waterdruppels, opspattend water, regen of vocht.

D3-4-2-1-3\_A\_Du

### WAARSCHUWING

Lees zorgvuldig de volgende informatie voordat u de stekker de eerste maal in het stopcontact steekt.

De bedrijfsspanning van het apparaat verschilt afhankelijk van het land waar het apparaat wordt verkocht. Zorg dat de netspanning in het land waar het apparaat wordt gebruikt overeenkomt met de bedrijfsspanning (bijv. 230 V of 120 V) aangegeven op de achterkant van het apparaat.

D3-4-2-1-4\_A\_Du

### WAARSCHUWING

Om brand te voorkomen, mag u geen open vuur (zoals een brandende kaars) op de apparatuur zetten.

D3-4-2-1-7a\_A\_Du

### BELANGRIJKE INFORMATIE BETREFFENDE DE VENTILATIE

Let er bij het installeren van het apparaat op dat er voldoende vrije ruimte rondom het apparaat is om een goede doorstroming van lucht te waarborgen (tenminste 5 cm achter en 3 cm aan de zijkanten van het apparaat).

#### WAARSCHUWING

De gleuven en openingen in de behuizing van het apparaat zijn aangebracht voor de ventilatie, zodat een betrouwbare werking van het apparaat wordt verkregen en oververhitting wordt voorkomen. Om brand te voorkomen, moet u ervoor zorgen dat deze openingen nooit geblokkeerd worden of dat ze afgedekt worden door voorwerpen (kranten, tafelkleed, gordijn e.d.) of door gebruik van het apparaat op een dik tapijt of een bed.

D3-4-2-1-7b\_A\_Du

#### Gebruiksomgeving

Temperatuur en vochtigheidsgraad op de plaats van gebruik:

$\pm 5^{\circ} - +35^{\circ}\text{C}$ , minder dan 85% RH (ventilatieopeningen niet afgedekt)

Zet het apparaat niet op een slecht geventileerde plaats en stel het apparaat ook niet bloot aan hoge vochtigheid of direct zonlicht (of sterke kunstmatige verlichting).

D3-4-2-1-7c\_A\_Du

### LET OP

De POWER schakelaar van dit apparaat koppelt het apparaat niet volledig los van het lichtnet. Aangezien er na het uitschakelen van het apparaat nog een kleine hoeveelheid stroom blijft lopen, moet u de stekker uit het stopcontact halen om het apparaat volledig van het lichtnet los te koppelen. Plaats het apparaat zodanig dat de stekker in een noodgeval gemakkelijk uit het stopcontact kan worden gehaald. Om brand te voorkomen, moet u de stekker uit het stopcontact halen wanneer u het apparaat langere tijd niet denkt te gebruiken (bijv. wanneer u op vakantie gaat).

D3-4-2-2-2a\_A\_Du

Dit product voldoet aan de laagspanningsrichtlijn (73/23/EEG, gewijzigd bij 93/68/EEG), EMC-richtlijnen (89/336/EEG, gewijzigd bij 92/31/EEG en 93/68/EEG).

D3-4-2-1-9a\_Du

### WAARSCHUWING NETSNOER

Pak het netsnoer beet bij de stekker. Trek de stekker er niet uit door aan het snoer te trekken en trek nooit aan het netsnoer met natte handen aangezien dit kortsluiting of een elektrische schok tot gevolg kan hebben. Plaats geen toestel, meubelstuk o.i.d. op het netsnoer, en klem het niet vast. Maak er nooit een knoop in en verbind het evenmin met andere snoeren. De netsnoeren dienen zo te worden geleid dat er niet per ongeluk iemand op gaat staan. Een beschadigd netsnoer kan brand of een elektrische schok veroorzaken. Controleer het netsnoer af en toe. Wanneer u de indruk krijgt dat het beschadigd is, dient u bij uw dichtstbijzijnde erkende PIONEER onderhoudscentrum of uw dealer een nieuw snoer te kopen.

5002\_Du



Deponeer dit product niet bij het gewone huishoudelijk afval wanneer u het wilt verwijderen. Er bestaat een speciaal wettelijk voorgeschreven verzamelsysteem voor de juiste behandeling, het opnieuw bruikbaar maken en de recycling van gebruikte elektronische producten.

In de 25 lidstaten van de EU, Zwitserland en Noorwegen kunnen particulieren hun gebruikte elektronische producten gratis bij de daarvoor bestemde verzamelplaatsen of een verkooppunt (indien u aldaar een gelijkwaardig nieuw product koopt) inleveren.

Indien u zich in een ander dan bovengenoemd land bevindt kunt u contact opnemen met de plaatselijke overheid voor informatie over de juiste verwijdering van het product.

Zodoende zorgt u ervoor dat het verwijderde product op de juiste wijze wordt behandeld, opnieuw bruikbaar wordt gemaakt, gerecycleerd en het niet schadelijk is voor de gezondheid en het milieu.

## WAARSCHUWINGEN I.V.M. HET GEBRUIK

### Installatieplek

Installeer het toestel in een goed verluchte ruimte, waar het niet aan hoge temperaturen of vocht wordt blootgesteld.

- Installeer het toestel niet in een ruimte die aan directe zonnestralen is blootgesteld, of naast kachels of radiators. De buitenkant en de interne bestanddelen kunnen door te grote hitte worden beschadigd. De installatie van het toestel in een vochtige of stoffige omgeving kan ook stoornissen of ongelukken tot gevolg hebben. (Vermijd plaatsing naast fornuizen, etc. waar het toestel aan vette dampen, stoom of hitte zou kunnen worden blootgesteld.)
- Wanneer het toestel in een koffer of in een DJ-cabine wordt gebruikt, moet het van de wanden worden verwijderd om de warmteuitstraling te bevorderen.

### Het toestel schoonmaken

- Gebruik een poetsdoek om het stof en het vuil weg te nemen.
- Wanneer de buitenkant erg vuil is, kunt u deze met een in een neutraal, met vijf à zes keer zoveel water verdund reinigingsmiddel gedrenkte en goed uitgewrongen zachte doek schoonmaken en eindigen met een droge doek. Gebruik geen meubelwas of vlekkenmiddelen.
- Gebruik nooit verdunners, benzeen, insecticiden of andere chemische producten op of in de buurt van dit toestel, want deze tasten de buitenkant aan.



# INHOUDSOPGAVE

|   |    |
|---|----|
| WAARSCHUWINGEN I.V.M. HET GEBRUIK ..... | 52 |
| TECHNISCHE GEGEVENS .....               | 53 |
| KENMERKEN .....                         | 53 |

## VOOR GEBRUIK

|   |    |
|---|----|
| AANSLUITINGEN .....                                   | 54 |
| AANSLUITINGENPANEEL .....                             | 54 |
| AANSLUITEN VAN APPARATUUR OP DE<br>INGANGEN .....     | 55 |
| AANSLUITEN VAN APPARATUUR OP DE<br>UITGANGEN .....    | 55 |
| AANSLUITEN VAN HET NETSNOER .....                     | 55 |
| BENAMING EN FUNCTIE VAN DE<br>BEDIENINGSORGANEN ..... | 56 |

## BEDIENING

|                                    |    |
|------------------------------------|----|
| BEDIENING VAN HET MENGpaneel ..... | 58 |
| BASISBEDIENING .....               | 58 |
| FADERSTARTFUNCTIE .....            | 59 |
| EFFECTFUNCTIES .....               | 60 |
| TYPEN BEAT-EFFECTEN .....          | 60 |
| BEAT-EFFECTEN PRODUCEREN .....     | 61 |
| IN-LOOP SAMPLER .....              | 61 |
| EFFECTPARAMETERS .....             | 62 |

## OVERIG

|                                 |    |
|---------------------------------|----|
| VERHELPELEN VAN STORINGEN ..... | 63 |
| BLOKSCHEMA .....                | 76 |

# TECHNISCHE GEGEVENS

## 1. Algemeen

|                           |   |
|---------------------------|---|
| Stroomvoorziening .....   | 220 V tot 240 V wisselstroom, 50 Hz/60 Hz |
| Stroomverbruik .....      | 13 W                                      |
| Bedrijfstemperatuur ..... | +5 °C tot +35 °C                          |
| Bedrijfsvochtigheid ..... | 5 % tot 85 % (zonder condensatie)         |
| Gewicht .....             | 3,2 kg                                    |
| Maximale afmetingen ..... | 223 (B) × 304,7 (D) × 106,6 (H) mm        |

## 2. Audiogedeelte

|  |  |
|--|--|
| Bemonsteringsfrequentie .....          | 96 kHz   |
| A/D, D/A-omzetter .....                | 24 bit   |
| Frequentiebereik                       |  |
| LINE .....                             | 20 Hz tot 20 kHz   |
| MIC .....                              | 20 Hz tot 20 kHz   |
| PHONO .....                            | 20 Hz tot 20 kHz (RIAA)  |
| S/R-verhouding (bij nomimaal vermogen) |  |
| LINE .....                             | 97 dB  |
| PHONO .....                            | 82 dB  |
| MIC .....                              | 78 dB  |
| Vervorming (LINE-MASTER OUT) .....     | 0,007 %  |
| Ingangsniveau/impedantie               |  |
| PHONO .....                            | -52 dBu/47 kΩ  |
| MIC 1, MIC 2 .....                     | -52 dBu/47 kΩ  |
| CD, LINE .....                         | -12 dBu/47 kΩ  |
| Uitgangsniveau/impedantie              |  |
| MASTER OUT .....                       | +2 dBu/10 kΩ   |
| PHONES .....                           | + 2 dBu/32 Ω   |
| Overspraak (LINE) .....                | 78 dB  |
| Kanaal-equalizerverloop (isolator)     |  |
| HI .....                               | +9 dB tot -∞ (13 kHz)  |
| MID .....                              | +9 dB tot -∞ (1 kHz)   |
| LOW .....                              | +9 dB tot -∞ (70 Hz)   |
| Microfoon-equalizerverloop             |  |
| HI .....                               | -12 dB (volledig linksom gedraaid) tot 0 dB (midden) (10 kHz)  |
| LOW .....                              | -12 dB (volledig rechtsom gedraaid) tot 0 dB (midden) (100 Hz) |

## 3. Ingangs-/uitgangsaansluitingen

|   |   |
|---|---|
| PHONO/LINE ingangsaansluitingen                 |   |
| RCA tulpstekkerbussen .....                     | 2 |
| CD ingangsaansluitingen                         |   |
| RCA tulpstekkerbussen .....                     | 2 |
| MIC/AUX ingangsaansluitingen                    |   |
| Klinkstekkerbussen (Ø6,3 mm) .....              | 2 |
| MASTER uitgangsaansluitingen                    |   |
| RCA tulpstekkerbussen .....                     | 2 |
| PHONES aansluitingen                            |   |
| Stereo hoofdtelefoonaansluiting (Ø6,3 mm) ..... | 1 |
| CONTROL aansluitingen                           |   |
| Mini-klankstekkerbussen (Ø3,5 mm) .....         | 2 |

## 4. Accessoires

|                          |   |
|--------------------------|---|
| Gebruiksaanwijzing ..... | 1 |
| Netsnoer .....           | 1 |

Wijzigingen in technische gegevens en ontwerp voorbehouden, zonder voorafgaande kennisgeving.

# KENMERKEN

### ① Ontworpen voor een topkwaliteit geluid

De analoge signalen worden bemonsterd met 96 kHz/24 bit, wat vergelijkbaar is met professionele prestatieniveaus. Het mengen geschiedt met hetzelfde type 32-bit DSP als die gebruikt wordt in de **DJM-1000** en **DJM-800**, waarbij de geluidskwaliteit in het geheel niet wordt aangetast en een helder en krachtig clubgeluid wordt verkregen dat bij uitstek geschikt is voor DJ's.

### ② 3-band equalizer met afbreekfunctie

Uitgerust met equalizerfuncties voor elk van de drie bandbreedten **HI**, **MID** en **LOW**, en een afbreekfunctie voor het verlagen van het verzwakkingsniveau tot  $-\infty$ .

### ③ Grote variëteit aan effecten

#### 1) Beat-effecten

De "beat-effecten" die zo populair zijn op de **DJM-600** zijn verder ontwikkeld. De effecten kunnen gekoppeld aan de **BPM (beats per minuut)** telling worden toegepast, waardoor een groot aantal geluiden gecreëerd kan worden. Voorbeelden van deze effecten zijn vertraging, echo, filter, flanger, phaser, robot en rol.

#### 2) Beat-keuzetoetsen

U kunt de effecttijd automatisch instellen gekoppeld aan de BPM. Tevens is selectie van de gewenste BPM voor het synchroniseren van de beat-effecten mogelijk.

#### 3) In-loop sampler

Detecteert de BPM van de huidige track en kan tot vijf 4-beat-bronnen in banken opnemen, voor weergave van een loop op de maat van de BPM van de track.

### ④ 2 MIC ingangen, met omschakelfunctie naar AUX

Uitgerust met 2 MIC ingangen die naar AUX omgeschakeld kunnen worden voor gebruik als een derde LINE ingang.

### ⑤ Automatische talk-over functie

De automatische talk-over functie zorgt ervoor dat het volume van de track automatisch verminderd wordt wanneer er een microfoon signaal binnenkomt.

### ⑥ Andere hoogtepunten

- Door dit apparaat met behulp van een bedieningssignaalkabel op een Pioneer CD-speler voor DJ-gebruik aan te sluiten, kan het afspelen op de CD-speler gekoppeld worden aan de bediening van de fader ("faderstart-weergave").
- "Fadercurve afstelling" functie voor het wijzigen van de kruisfadercurve.
- "Automatische BPM teller" geeft een visuele weergave van het tempo van de track.
- Automatische meeluisterfunctietoewijzing voor het toewijzen van de kanaalinvoer en de hoofduitvoer aan het linker en rechter kanaal van de meeluister-hoofdtelefoon.
- Uitgebreide ingangs-/uitgangssystemen. Voorzien van twee CD ingangen, twee LINE/PHONO (MM-type) ingangen en twee microfooningangen voor een totaal van zes ingangssystemen, samen met twee uitgangssystemen.

# AANSLUITINGEN

## AANSLUITINGENPANEEL

Achterpaneel

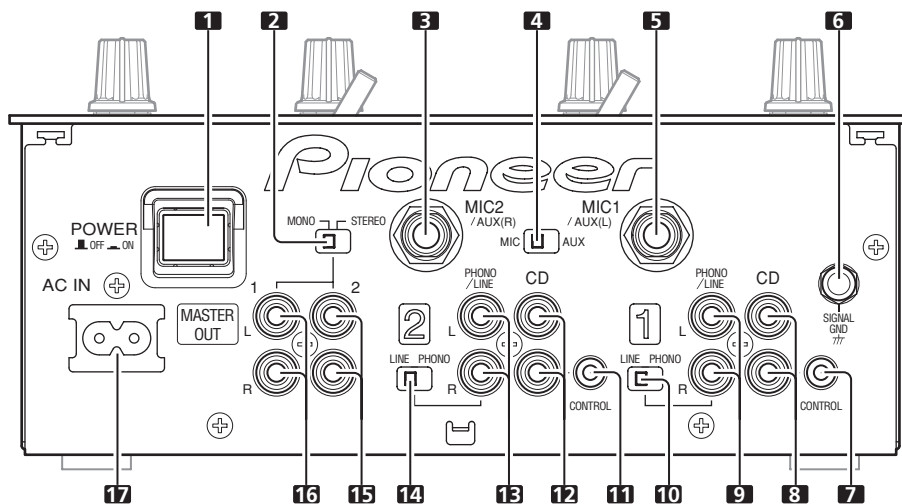

Voorpaneel

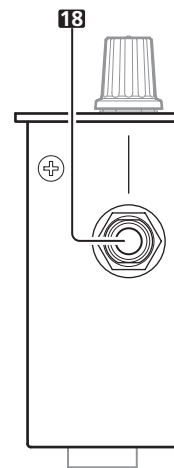

### 1. POWER schakelaar

### 2. STEREO/MONO keuzeschakelaar

Als deze schakelaar op [MONO] staat, is de hoofduitvoer in mono.

### 3. MIC2/AUX(R) ingangsaansluiting

Ø6,3 mm klinkstekkertype ingangsaansluiting. Gebruik deze aansluiting als microfooningang of voor het rechter (R) kanaal van een apparaat met een lijnniveau-uitgangssignaal.

### 4. MIC/AUX ingangskieschakelaar

Als deze schakelaar op [AUX] staat, functioneren de MIC1 en MIC2 ingangsaansluitingen als AUX(L) en AUX(R) ingangsaansluitingen.

### 5. MIC1/AUX(L) ingangsaansluiting

Ø6,3 mm klinkstekkertype ingangsaansluiting. Gebruik deze aansluiting als microfooningang of voor het linker (L) kanaal van een apparaat met een lijnniveau-uitgangssignaal.

### 6. Signaal-aardeaansluiting (SIGNAL GND)

Sluit hierop de aarddraden van analoge spelers aan. Dit is geen veiligheidsaarde-aansluiting.

### 7. Kanaal 1 CONTROL aansluiting

Ø3,5 mm mini-klinktype aansluiting. Verbind deze aansluiting met de bedieningssignaal-aansluiting van de DJ CD-speler die aangesloten is op de kanaal 1 ingangen.

Wanneer deze verbinding is gemaakt, kan de faderschuifregelaar van het DJ-mengpaneel gebruikt worden voor het uitvoeren van faderstart-weergave en terug-naar-cue op de kanaal 1 DJ CD-speler.

### 8. Kanaal 1 CD ingangsaansluitingen (CD)

RCA-type lijnniveau-ingangsaansluitingen.

Hierop kan een DJ CD-speler of ander apparaat met een lijnniveau-uitgangssignaal worden aangesloten.

### 9. Kanaal 1 PHONO/LINE ingangsaansluitingen

RCA-type phono-niveau (voor MM-element) of lijnniveau-ingangsaansluitingen.

Kies de gewenste functie met de kanaal 1 PHONO/LINE keuzeschakelaar.

### 10. Kanaal 1 PHONO/LINE keuzeschakelaar

Gebruik deze schakelaar om de functie van de kanaal 1 PHONO/LINE ingangsaansluitingen te kiezen.

### 11. Kanaal 2 CONTROL aansluiting

Ø3,5 mm mini-klinktype aansluiting. Verbind deze aansluiting met de bedieningssignaal-aansluiting van de DJ CD-speler die aangesloten is op de kanaal 2 ingangen.

Wanneer deze verbinding is gemaakt, kan de faderschuifregelaar van het DJ-mengpaneel gebruikt worden voor het uitvoeren van faderstart-weergave en terug-naar-cue op de kanaal 2 DJ CD-speler.

### 12. Kanaal 2 CD ingangsaansluitingen (CD)

RCA-type lijnniveau-ingangsaansluitingen.

Hierop kan een DJ CD-speler of ander apparaat met een lijnniveau-uitgangssignaal worden aangesloten.

### 13. Kanaal 2 PHONO/LINE ingangsaansluitingen

RCA-type phono-niveau (voor MM-element) of lijnniveau-ingangsaansluitingen.

Kies de gewenste functie met de kanaal 2 PHONO/LINE keuzeschakelaar.

### 14. Kanaal 2 PHONO/LINE keuzeschakelaar

Gebruik deze schakelaar om de functie van de kanaal 2 PHONO/LINE ingangsaansluitingen te kiezen.

### 15. MASTER OUT 2 uitgangsaansluitingen

RCA-type ongebalanceerde uitgang.

### 16. MASTER OUT 1 uitgangsaansluitingen

RCA-type ongebalanceerde uitgang.

### 17. Netstroomingang (AC IN)

Sluit hierop het bijgeleverde netsnoer aan en steek dan de stekker aan het andere uiteinde in een stopcontact met de juiste netspanning.

### 18. Hoofdelefoonaansluiting (PHONES)

Hierop kan een stereo hoofdtelefoon voorzien van een Ø6,3 mm stereo hoofdtelefoonstekker worden aangesloten.

Schakel het apparaat altijd uit en haal de stekker uit het stopcontact voordat u begint met het maken of wijzigen van aansluitingen.

## AANSLUITEN VAN APPARATUUR OP DE INGANGEN

### Pioneers DJ CD-spelers

Verbind de audio-uitgangsaansluitingen van de DJ CD-speler met de kanaal 1 of 2 **CD** ingangsaansluitingen en sluit de bedieningssignaal-kabel van de speler op de bijbehorende **CONTROL** aansluiting van het kanaal aan. Zet de ingangskeuzeschakelaar van het kanaal op **[CD]**.

### Analoge platenspeler

Sluit de audio-uitgangskabel van de analoge platenspeler aan op de kanaal 1 of 2 **PHONO/LINE** ingangsaansluitingen. Zet de bijbehorende **PHONO/LINE** schakelaar van het kanaal op **[PHONO]** en de ingangskeuzeschakelaar van het kanaal op **[PHONO/LINE]**. De **PHONO** ingangen van de DJM-400 zijn geschikt voor MM-elementen. Sluit de aardkabel van de platenspeler op de **SIGNAL GND** aansluiting van de DJM-400 aan.

### Aansluiten van andere apparaten met een lijnniveau-uitgangssignaal

Voor gebruik van een cassetdeck of andere CD-speler verbindt u de audio-uitgangsaansluitingen van het betreffende apparaat met de kanaal 1 of 2 **PHONO/LINE** ingangsaansluitingen. Zet daarna de bijbehorende **PHONO/LINE** schakelaar van het kanaal op **[LINE]** en de ingangskeuzeschakelaar op **[PHONO/LINE]**.

### Microfoon

De **MIC1** en **MIC2** aansluitingen kunnen gebruikt worden om microfoons met een Ø6,3 mm klinkstekker aan te sluiten. Zet de **MIC/AUX** schakelaar in de **[MIC]** stand.

### Hulpingangsaansluitingen

De **MIC1** en **MIC2** aansluitingen kunnen ook gebruikt worden als een paar stereo lijningangsaansluitingen voor het aansluiten van een apparaat met lijnniveau-uitgangsaansluitingen. Verbind het L kanaal van het apparaat met de **MIC1 (AUX(L))** aansluiting en het R kanaal met de **MIC2 (AUX(R))** aansluiting. Zet daarna de **MIC/AUX** schakelaar op **[AUX]** (voor deze verbinding zijn Ø6,3 mm klinkstekkers nodig).

## AANSLUITEN VAN APPARATUUR OP DE UITGANGEN

### Hoofduitgang

Dit apparaat is uitgerust met **MASTER OUT 1** en **MASTER OUT 2** uitgangssystemen die beide geschikt zijn voor RCA tulpstekkers.

Als de **STEREO/MONO** schakelaar op **[MONO]** staat, zal de hoofduitvoer een mono-combinatie van de L+R kanalen zijn.

### Hoofdtelefoon

De **PHONES** aansluiting op het voorpaneel kan gebruikt worden voor het aansluiten van een hoofdtelefoon met een Ø6,3 mm stereo klinkstekker.

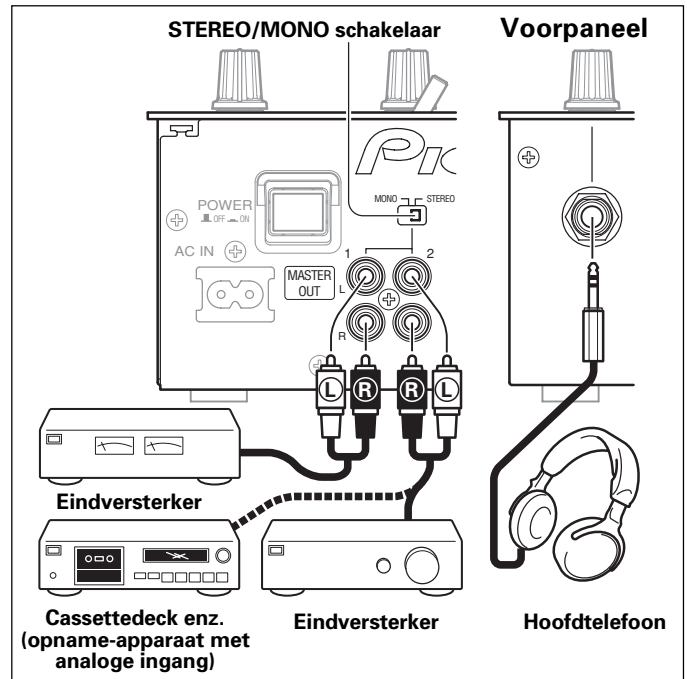

## AANSLUITEN VAN HET NETSNOER

Sluit het netsnoer als laatste aan.

- Nadat alle andere aansluitingen zijn voltooid, sluit u het bijgeleverde netsnoer op de netingang aan de achterkant van het apparaat aan en steekt dan de stekker in een normaal stopcontact of in een netuitgang op de achterkant van de versterker.
- Gebruik alleen het bijgeleverde netsnoer.

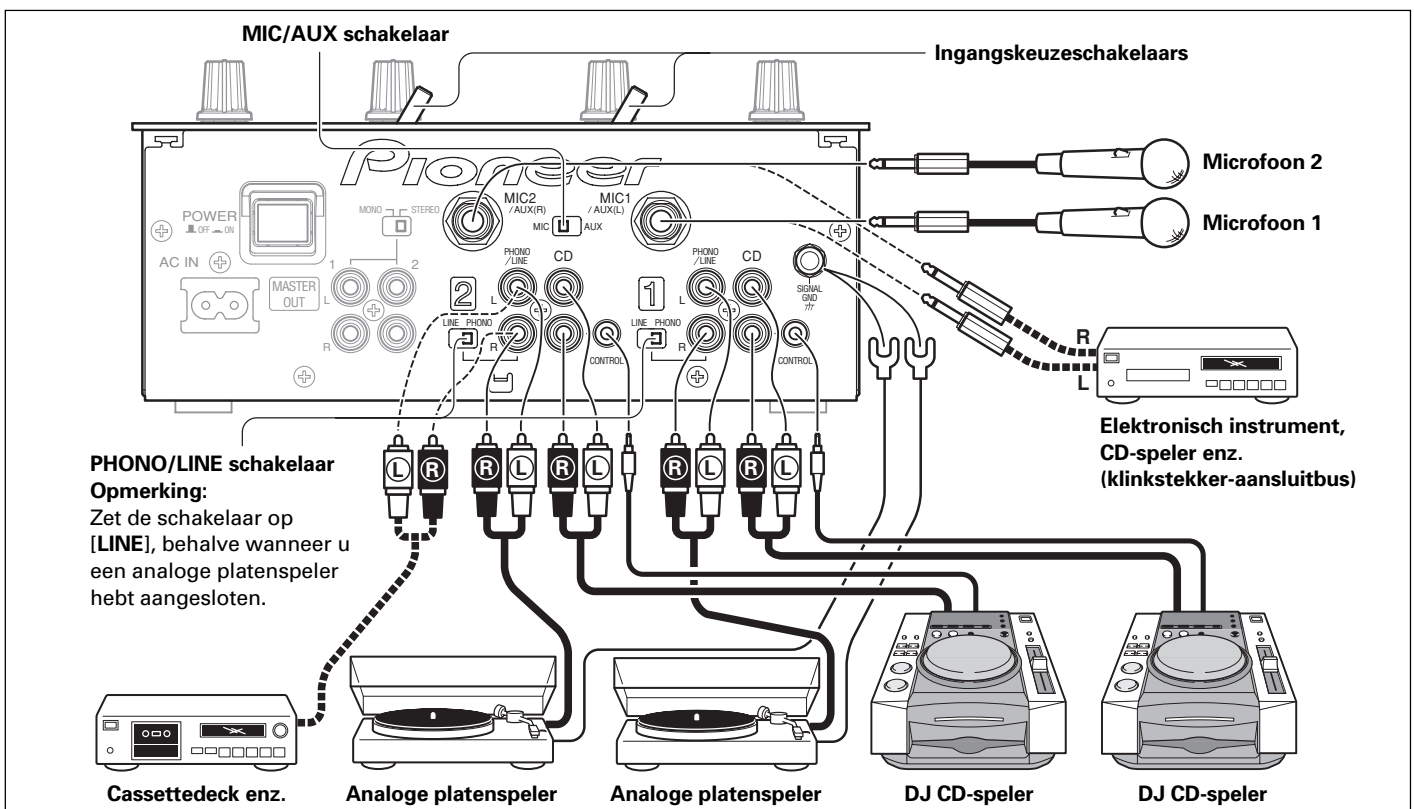

**PHONO/LINE schakelaar**  
Opmerking:  
Zet de schakelaar op **[LINE]**, behalve wanneer u een analoge platenspeler hebt aangesloten.

**Elektronisch instrument, CD-speler enz. (klinkstekker-aansluitbus)**

Nederlands

# BENAMING EN FUNCTIE VAN DE BEDIENINGSORGANEN

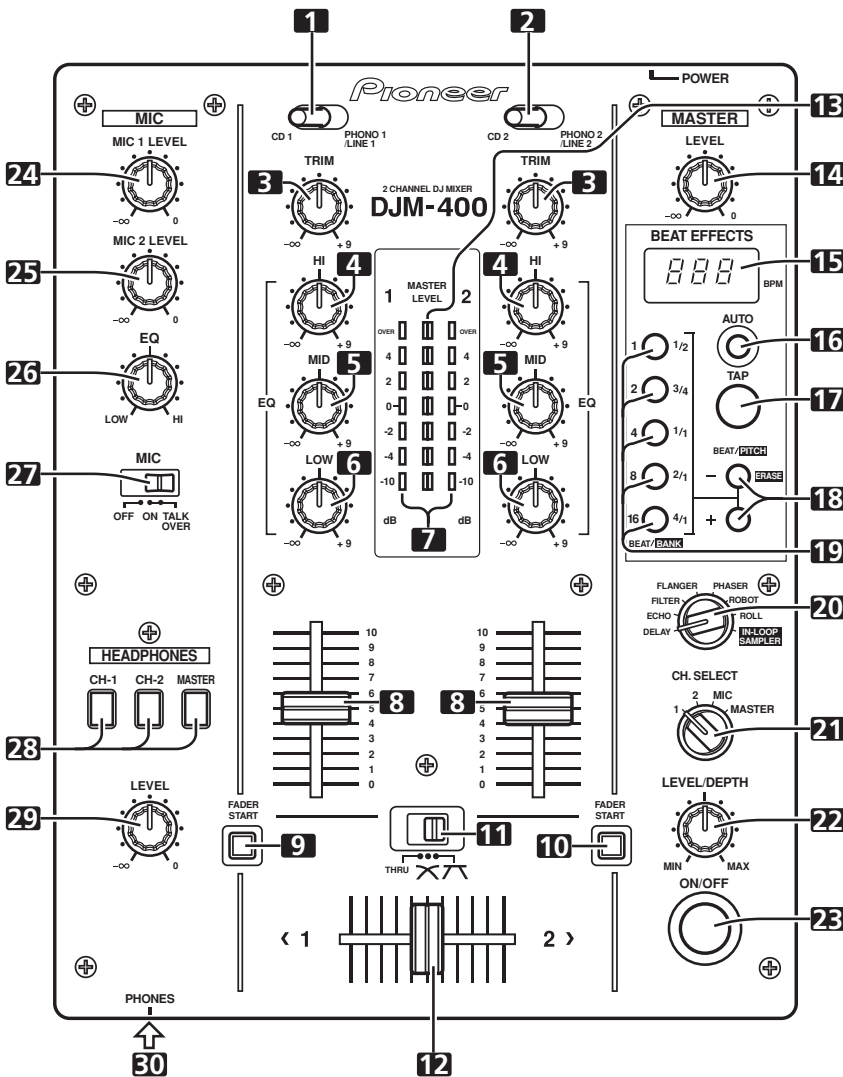

## 1 Kanaal 1 ingangskeuzeschakelaar

### CD 1:

De CD ingangsaansluitingen (lijnniveau-ingangssignaal) zijn gekozen.

### PHONO 1/LINE 1:

De PHONO/LINE ingangsaansluitingen zijn gekozen.

- De PHONO/LINE schakelaar op het aansluitingenpaneel wordt gebruikt om de functie van de kanaal 1 aansluitingen om te schakelen tussen platenspeleringang (ingangssignaal van analoge platenspeler) en lijningang (lijnniveau-ingangssignaal).

## 2 Kanaal 2 ingangskeuzeschakelaar

### CD 2:

De CD ingangsaansluitingen (lijnniveau-ingangssignaal) zijn gekozen.

### PHONO 2/LINE 2:

De PHONO/LINE ingangsaansluitingen zijn gekozen.

- De PHONO/LINE schakelaar op het aansluitingenpaneel wordt gebruikt om de functie van de kanaal 2 aansluitingen om te schakelen tussen platenspeleringang (ingangssignaal van analoge platenspeler) en lijningang (lijnniveau-ingangssignaal).

## 3 TRIM regelaar

Voor het instellen van het ingangsniveau van elk kanaal. (Instelbereik:  $-\infty$  tot +9 dB, middenstand is ongeveer 0 dB)

## 4 Kanaal-hogetonenregelaar (HI)

Voor het instellen van de hoge frequenties (hoge tonen) van elk kanaal (met afbreekfunctie). (Instelbereik:  $-\infty$  tot +9 dB)

## 5 Kanaal-middentonenregelaar (MID)

Voor het instellen van de middenfrequenties (midentonen) van elk kanaal (met afbreekfunctie). (Instelbereik:  $-\infty$  tot +9 dB)

## 6 Kanaal-lagetonenregelaar (LOW)

Voor het instellen van de lage frequenties (lage tonen) van elk kanaal (met afbreekfunctie). (Instelbereik:  $-\infty$  tot +9 dB)

## 7 Kanaalniveau-indicators

Deze indicators tonen het huidige niveau voor elk kanaal, met een 0,6-seconde piekvasthoudfunctie.

## 8 Kanaalfader-schuifregelaars

Voor het instellen van het geluidsvolume van elk kanaal. (Instelbereik:  $-\infty$  tot 0 dB)

## 9 Kanaal 1 faderstarttoets/indicator (FADER START)

Bij enkele malen indrukken van deze toets wordt de faderstart/terug-naar-cue functie voor de DJ CD-speler aangesloten op kanaal 1 beurtelings in/uitgeschakeld. De toets licht op wanneer de functie ingeschakeld is. Als de functie ingeschakeld is, zal de werking verschillen afhankelijk van de instelling van de kruisfader-keuzeschakelaar.

- Als de kruisfader-keuzeschakelaar in de linkerstand (THRU) staat, is de functie gekoppeld aan de bediening van de kanaalfader-schuifregelaar (en niet gekoppeld aan de kruisfader).
- Als de kruisfader-keuzeschakelaar in de middenstand (X) of de rechterstand (7) staat, is de functie gekoppeld aan de kruisfader-schuifregelaar (en niet gekoppeld aan de kanaalfader).

## 10 Kanaal 2 faderstarttoets/indicator (FADER START)

Bij enkele malen indrukken van deze toets wordt de faderstart/terug-naar-cue functie voor de DJ CD-speler aangesloten op kanaal 2 beurtelings in/uitgeschakeld. De toets licht op wanneer de functie ingeschakeld is. Als de functie ingeschakeld is, zal de werking verschillen afhankelijk van de instelling van de kruisfader-keuzeschakelaar.

- Als de kruisfader-keuzeschakelaar in de linkerstand (THRU) staat, is de functie gekoppeld aan de bediening van de kanaalfader-schuifregelaar (en niet gekoppeld aan de kruisfader).
- Als de kruisfader-keuzeschakelaar in de middenstand (X) of de rechterstand (7) staat, is de functie gekoppeld aan de kruisfader-schuifregelaar (en niet gekoppeld aan de kanaalfader).

## 11 Kruisfader-keuzeschakelaar

Met deze schakelaar kunt u instellen of de kruisfader wel of niet gebruikt moet worden en tevens kunt u uit twee typen kruisfadercurven kiezen.

- Als de schakelaar in de linkerstand (THRU) staat, is de kruisfader uitgeschakeld en is de kanaalfaderuitvoer gemengd zonder dat deze via de kruisfader loopt.
- Als de schakelaar in de middenstand (X) staat, is de kruisfader ingeschakeld en is er een langzaam stijgende curve gekozen.
- Als de schakelaar in de rechterstand (7) staat, is de kruisfader ingeschakeld en is er een snel stijgende curve gekozen (zodra de schuifregelaar de [ $\leq$  1] kant verlaat, hoort u het [2 >] geluid).

## 12 Kruisfader-schuifregelaar

Het geluid van kanaal 1 en kanaal 2 wordt uitgevoerd overeenkomstig de kruisfadercurve die gekozen is met de kruisfader-keuzeschakelaar. De kruisfaderfunctie werkt niet wanneer de kruisfader-keuzeschakelaar in de [THRU] stand staat.

### 13 Hoofdniveau-indicators (MASTER LEVEL)

Deze indicators geven het hoofduitgangsniveau via een mono-aanduiding aan. Elke indicator heeft een 0,6-seconde piekvasthoudfunctie.

### 14 Hoofduitvoer-niveauregelaar (MASTER LEVEL)

Gebruik deze regelaar om het hoofduitvoerniveau in te stellen. (Instelbereik:  $-\infty$  tot 0 dB)

#### Beat-effect-gedeelte

### 15 BPM display

Geeft het tempo van de huidige track in beats-per-minuut (BPM) aan.

- Het display knippert tijdens de BPM berekening en ook wanneer de BPM niet berekend kan worden.

### 16 BPM meetmethodetoets/indicator (AUTO)

Bij enkele malen indrukken van de toets verandert de BPM meetmethode als volgt:

#### AUTO methode:

De **AUTO** toets licht op en de BPM wordt automatisch berekend.

Dit is de standaardinstelling wanneer het apparaat wordt ingeschakeld.

#### TAP methode (handmatige invoer):

De **AUTO** toets licht niet op en de BPM wordt handmatig ingesteld met behulp van de **TAP** toets.

### 17 TAP toets

De BPM wordt berekend op basis van de intervallen waarop de **TAP** toets wordt ingedrukt. Als in de **AUTO** stand op de **TAP** toets wordt getikt, zal de meetmethode automatisch overschakelen naar de **TAP** meetmethode (handmatige invoer).

### 18 Beat-keuzetoetsen (BEAT/PITCH -, +)

+ (Beat verhogen): Voor het verdubbelen van de berekende BPM.

- (Beat verlagen): Voor het halveren van de berekende BPM.

- Als u op een van de **BEAT/PITCH** toetsen (-, +) drukt terwijl u de **TAP** toets ingedrukt houdt, kan de BPM veranderd worden (40 tot 999, in eenheden van 1 stapje).

Tijdens in-loop sampler-weergave zal de loop-weergavesnelheid worden veranderd.

+ (Beat verhogen): De weergavesnelheid wordt hoger wanneer de toets wordt ingedrukt.

- (Beat verlagen): De weergavesnelheid wordt lager wanneer de toets wordt ingedrukt.

### 19 Beat-keuzetoetsen/banktoetsen/indicators (BEAT 1 (1/2), 2 (3/4), 4 (1/1), 8 (2/1), 16 (4/1) / BANK)

Gebruik deze toetsen voor het kiezen van de beat voor het synchroniseren van effecten (blz. 61).

De gekozen toets licht op.

Tijdens in-loop sampler-weergave werken de toetsen als banktoetsen voor het opnemen van muzieksamples (blz. 62).

- Als u op de **BEAT/BANK** toets drukt terwijl u de **ERASE (BEAT/PITCH -)** toets ingedrukt houdt, zal de muzieksample die met de **BEAT/BANK** toets is opgenomen gewist worden.

### 20 Effectkeuzeschakelaar (DELAY/ECHO/FILTER/FLANGER/PHASER/ROBOT/ROLL/IN-LOOP SAMPLER)

Gebruik deze schakelaar om het gewenste effect te kiezen (blz. 60 tot 62).

### 21 Effectkanaal-keuzeschakelaar (CH. SELECT 1/2/MIC/MASTER)

Gebruik deze schakelaar om het kanaal te kiezen waarop de beat-effecten worden toegepast (blz. 61). Wanneer **[MIC]** wordt gekozen, zullen de effecten op microfoon 1 en microfoon 2 worden toegepast.

### 22 Effectparameterregelaar (LEVEL/DEPTH)

Voor het instellen van de kwantitatieve parameters voor het gekozen beat-effect (blz. 61 en 62).

### 23 Effecttoets/indicator (ON/OFF)

Voor het in/uitschakelen van de gekozen beat-effecten (blz. 61).

Als de effecten uitgeschakeld worden (OFF), licht de toets op. Als de effecten geactiveerd worden (ON), begint de toets te knipperen. Bij het inschakelen van het apparaat zijn de effecten uitgeschakeld.

#### Microfoon-invoer bedieningsgedeelte

### 24 Microfoon 1 niveauregelaar (MIC 1 LEVEL)

Voor het instellen van het volume van microfoon 1. (Instelbereik:  $-\infty$  tot 0 dB)

Als de **MIC/AUX** schakelaar op het aansluitingenpaneel op **[AUX]** staat, kan met deze regelaar het geluidsvolume van het linker kanaal (**AUX(L)**) worden ingesteld.

### 25 Microfoon 2 niveauregelaar (MIC 2 LEVEL)

Voor het instellen van het volume van microfoon 2. (Instelbereik:  $-\infty$  tot 0 dB)

Als de **MIC/AUX** schakelaar op het aansluitingenpaneel op **[AUX]** staat, kan met deze regelaar het geluidsvolume van het rechter kanaal (**AUX(R)**) worden ingesteld.

### 26 Microfoontoonregelaar (EQ)

Gebruik deze regelaar om de klank van het geluid van de microfoons 1 en 2 in te stellen. Draai de regelaar helemaal naar rechts om de lage tonen maximaal te verzwakken. Draai de regelaar helemaal naar links om de hoge tonen maximaal te verzwakken. (Instelbereik: 0 dB tot -12 dB)

### 27 Microfoonfunctie-keuzeschakelaar (MIC)

**OFF:**

Er wordt geen microfoongeluid uitgevoerd.

**ON:**

Het microfoongeluid wordt normaal uitgevoerd.

**TALK OVER:**

Het microfoongeluid wordt uitgevoerd; wanneer er geluid naar de microfooningang wordt gevoerd, zal de **TALK OVER** functie in werking treden en wordt de uitvoer van alle geluid, behalve het geluid van de microfoon, met 20 dB verzwakt.

#### Hoofdtelefoon-uitgangsgedeelte

### 28 Hoofdtelefoon cue-toets/indicator (CH-1, CH-2, MASTER)

Gebruik deze toetsen om de bron te kiezen die u via de hoofdtelefoon wilt beluisteren. Als een toets op **OFF** staat, licht de indicator van de toets zwak op; als de toets op **ON** staat, licht de indicator helder op (blz. 58).

Wanneer het **[ECHO]** effect is gekozen, zal het effect niet op de hoofdtelefoon-uitvoer worden toegepast als de hoofdtelefoon cue-toets **CH-1** of **CH-2** op **ON** staat.

### 29 Hoofdtelefoon-niveauregelaar (LEVEL)

Voor het instellen van het uitgangsniveau van de hoofdtelefoonaansluiting. (Instelbereik:  $-\infty$  tot 0 dB)

### 30 Hoofdtelefoonaansluiting (PHONES)

Deze aansluiting bevindt zich op het voorpaneel.



# BEDIENING VAN HET MENGPANEEL

## BASISBEDIENING

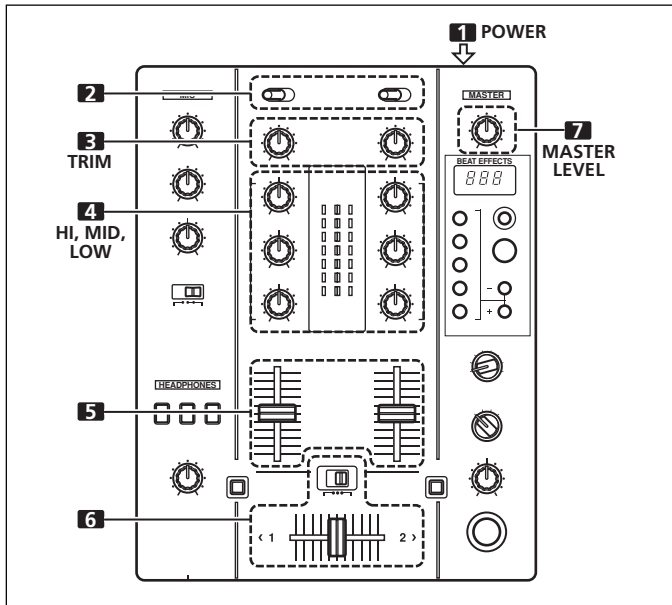

1. Zet de **POWER** schakelaar op het achterpaneel op **ON**.
2. Stel de ingangschakelaar voor het gewenste kanaal in om de aangesloten apparatuur te kiezen.
  - De functie van de **PHONO/LINE** ingangsaansluitingen wordt ingesteld met de **PHONO/LINE** schakelaar op het aansluitingenpaneel.
3. Gebruik de **TRIM** regelaar om het ingangsniveau in te stellen.
4. Gebruik de kanaaltoneelregelaars (**HI, MID, LOW**) om de klank in te stellen.
5. Gebruik de kanaalfader-schuifregelaar om het geluidsvolume van het gekozen kanaal in te stellen.
6. Om de kruisfader op het gekozen kanaal te gebruiken, zet u de kruisfader-keuzeschakelaar in de middenstand (X) of de rechterstand (↘) en dan bedient u de kruisfader-schuifregelaar.
  - Wanneer u de kruisfader niet gebruikt, zet u de kruisfader-keuzeschakelaar op **[THRU]**.
7. Gebruik de **MASTER LEVEL** regelaar om het totale geluidsvolume in te stellen.

### [Kiezen van stereo of mono]

Als de **STEREO/MONO** schakelaar op het aansluitingenpaneel op **[MONO]** staat, zal de hoofduitvoer een mono-combinatie van de L+R kanalen zijn.

### [Microfoon-invoer]

1. Zet de **MIC/AUX** schakelaar op het aansluitingenpaneel op **[MIC]**.
2. Zet de **MIC** schakelaar op **[ON]** of **[TALK OVER]**.
  - Als de schakelaar op **[TALK OVER]** wordt gezet, zal telkens wanneer een geluid van meer dan -15 dB bij de microfoon-ingang wordt gedetecteerd, de uitvoer van alle geluidsbronnen, met uitzondering van het geluid van de microfoon, met 20 dB verzwakt worden.
3. Gebruik de **MIC 1 LEVEL** regelaar om het geluidsvolume van **MIC 1** in te stellen en de **MIC 2 LEVEL** regelaar om het geluidsvolume van **MIC 2** in te stellen.
4. Gebruik de microfoontoonregelaar (**EQ**) om de klank van het microfoongeluid in te stellen.
  - De microfoontoonregelaar werkt gelijktijdig voor microfoon 1 en 2.

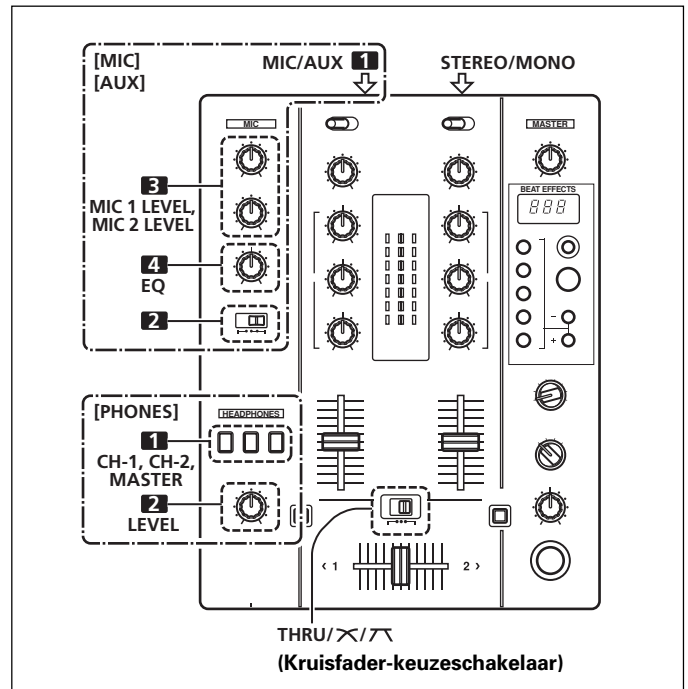

### [Hulpingang]

1. Zet de **MIC/AUX** schakelaar op het aansluitingenpaneel op **[AUX]**.
  - De **MIC1** ingangsaansluiting werkt als een **AUX(L)** ingang en de **MIC2** ingangsaansluiting werkt als een **AUX(R)** ingangsaansluiting.
2. Zet de **MIC** schakelaar op **[ON]** of **[TALK OVER]**.
  - Als de schakelaar op **[TALK OVER]** wordt gezet, zal telkens wanneer een ingangssignaal bij de **AUX** aansluitingen binnenkomt, de uitvoer van alle geluidsbronnen, met uitzondering van het **AUX** geluid, met 20 dB verzwakt worden.
3. Gebruik de **MIC 1 LEVEL** regelaar om het geluid van het **L** kanaal in te stellen en de **MIC 2 LEVEL** regelaar om het geluid van het **R** kanaal in te stellen.
4. Gebruik de microfoontoonregelaar (**EQ**) om de klank van het geluid in te stellen.

### [Hoofdtelefoon-uitvoer]

1. Gebruik de hoofdtelefoon cue-toets (**CH-1, CH-2, MASTER**) om de geluidsbron te kiezen die via de hoofdtelefoon moet worden weergegeven.
  - De gekozen brontoets licht helder op.

### [Verband tussen de hoofdtelefoon cue-toets en de hoofdtelefoon-uitvoer]

| Hoofdtelefoon cue-toets |           |           | Hoofdtelefoon-uitvoer |                 |
|-------------------------|-----------|-----------|-----------------------|-----------------|
| CH-1                    | CH-2      | MASTER    | L kanaal              | R kanaal        |
| <b>ON</b>               | OFF       | OFF       | CH-1(L)               | CH-1(R)         |
| OFF                     | <b>ON</b> | OFF       | CH-2(L)               | CH-2(R)         |
| OFF                     | OFF       | <b>ON</b> | MASTER(L)             | MASTER(R)       |
| <b>ON</b>               | <b>ON</b> | OFF       | CH-1(L)+CH-2(L)       | CH-1(R)+CH-2(R) |
| <b>ON</b>               | OFF       | <b>ON</b> | CH-1(MONO)            | MASTER(MONO)    |
| OFF                     | <b>ON</b> | <b>ON</b> | CH-2(MONO)            | MASTER(MONO)    |
| <b>ON</b>               | <b>ON</b> | <b>ON</b> | CH-1(MONO)+CH-2(MONO) | MASTER(MONO)    |

2. Gebruik de **LEVEL** regelaar om het geluidsvolume van de hoofdtelefoon in te stellen.

**[Kiezen van de kruisfadercurve]**

Voor de verandering van het geluidsvolume als reactie op de bediening van de faderschuifregelaar kan gekozen worden uit twee verschillende curven.

■ **Gebruik de kruisfader-keuzeschakelaar om de gewenste kruisfadercurve te kiezen.**

- In de middenstand (X) is er een gelijkmatige en neutrale stijging van de curve gedurende de verschuiving van de kruisfader.
- In de rechterstand (7) is er een snel stijgende curve wanneer de kruisfader wordt verschoven (het geluid van [2 >] begint zodra de schuifregelaar de [< 1] kant verlaat).
- De curve-instellingen werken op dezelfde wijze voor beide kanten [< 1] en [2 >].

**FADERSTARTFUNCTIE**

Wanneer u dit apparaat door middel van een los verkrijgbare bedieningssignakabel op een Pioneer DJ CD-speler aansluit, kunt u de kanaalfader en de kruisfader gebruiken voor het beginnen met afspelen van een CD.

Als de kanaalfader- of kruisfader-schuifregelaar van het mengpaneel wordt verschoven, wordt de CD-speler uit de paauzestand gehaald en zal automatisch – en onmiddellijk – gestart worden met de weergave van de gekozen track. Wanneer de faderschuifregelaar in de oorspronkelijke stand wordt teruggezet, zal de CD-speler terugkeren naar het cue-punt (terug-naar-cue), zodat “sampler” weergave mogelijk is.

**Kruisfader-start weergave en terug-naar-cue weergave**

Als de CD-speler die aan kanaal 1 is toegewezen bij het cue-punt in de paraatstand staat, kunt u de kruisfader-schuifregelaar vanaf de rechterkant (2) naar de linkerkant (1) verschuiven voor het automatisch starten met afspelen van de kanaal 1 CD-speler.

Wanneer de kruisfader-schuifregelaar de linkerkant (1) bereikt, zal de CD-speler die is toegewezen aan kanaal 2 terugkeren naar het cue-punt (terug-naar-cue functie). Wanneer de CD-speler die aan kanaal 2 is toegewezen bij het cue-punt in de paraatstand staat, kunt u de kruisfader-schuifregelaar vanaf de linkerkant (1) naar de rechterkant (2) verschuiven voor het automatisch starten met afspelen van de kanaal 2 CD-speler. Wanneer de kruisfader-schuifregelaar de rechterkant (2) bereikt, zal de kanaal 1 CD-speler terugkeren naar het cue-punt (terug-naar-cue functie).

\* De terug-naar-cue actie wordt ook uitgevoerd als de ingangkeuzeschakelaar niet op [CD] staat.

1. Zet de kruisfader-keuzeschakelaar in de linkerstand (THRU).
2. Druk op de FADER START toets van het kanaal (1 of 2) dat is aangesloten op de CD-speler die u wilt bedienen.
  - De toets van het gekozen kanaal licht op.
3. Zet de kanaalfader-schuifregelaar in de laagste stand.
4. Stel een cue-punt op de CD-speler in en zet de speler bij het cue-punt in de paraatstand.
  - Als er reeds een cue-punt is ingesteld, hoeft de CD-speler niet bij het cue-punt in de paraatstand te worden gezet.
5. Wanneer u wilt beginnen met afspelen, vershuift u de kanaalfader-schuifregelaar.
  - De CD-speler begint met afspelen.
  - Nadat het afspelen is begonnen, kunt u de kanaalfader-schuifregelaar terug naar de minimumstand schuiven om de CD-speler te laten terugkeren naar het cue-punt en daar in de paraatstand te zetten (terug-naar-cue).

\* Als de kruisfader-keuzeschakelaar in een andere stand als [THRU] staat, is de kruisfader-schuifregelaar geactiveerd en kan de kanaalfader-schuifregelaar niet voor de bediening worden gebruikt.

**[Gebruik van de kruisfader om te starten met afspelen]**

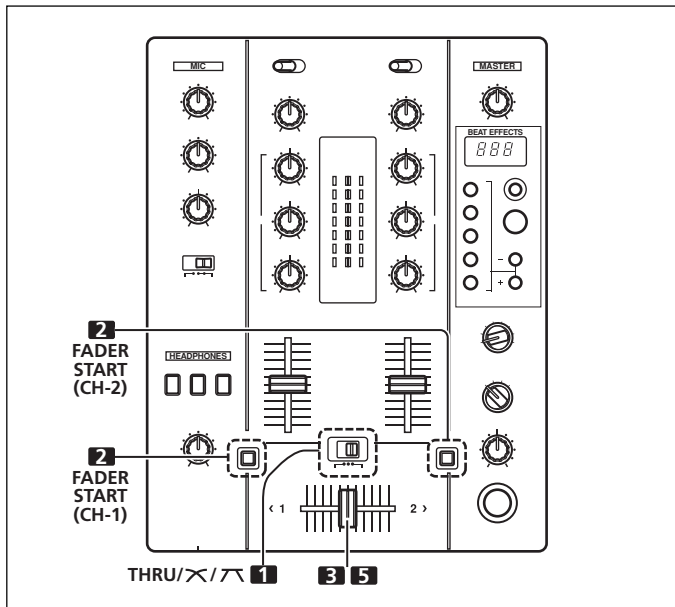

**[Gebruik van de kanaalfader om te starten met afspelen]**

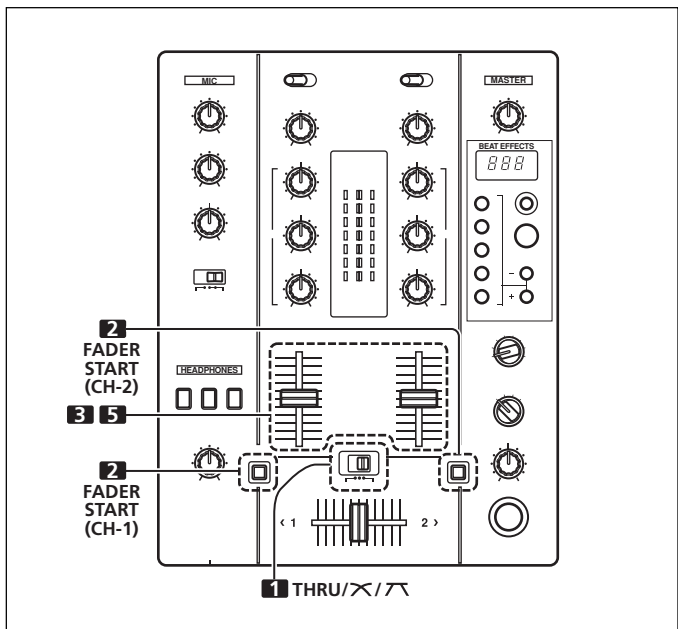

1. Zet de kruisfader-keuzeschakelaar in de middenstand (X) of de rechterstand (7).
2. Druk op de FADER START toets van het kanaal (1 of 2) dat is aangesloten op de CD-speler die u wilt bedienen.
  - De toets van het gekozen kanaal licht op.
3. Schuif de kruisfader-schuifregelaar zo ver mogelijk naar de tegenovergestelde kant van het kanaal waarmee u wilt starten.
4. Stel een cue-punt op de CD-speler in en zet de speler bij het cue-punt in de paraatstand.
  - Als er reeds een cue-punt is ingesteld, hoeft de CD-speler niet bij het cue-punt in de paraatstand te worden gezet.
5. Wanneer u wilt beginnen met afspelen, vershuift u de kruisfader-schuifregelaar.
  - De CD-speler begint met afspelen.
  - Nadat het afspelen is begonnen, kunt u de kruisfader-schuifregelaar helemaal naar de tegenovergestelde kant van het startpunt schuiven om de CD-speler die aan die kant is toegewezen te laten terugkeren naar het cue-punt en daar in de paraatstand te zetten (terug-naar-cue).

\* Als de kruisfader-keuzeschakelaar op [THRU] staat, is de kanaalfader-schuifregelaar geactiveerd en kan de kruisfader-schuifregelaar niet voor de bediening van de weergave worden gebruikt.

# EFFECTFUNCTIES

Dit apparaat is uitgerust met in totaal 8 basiseffecten die beat-effecten en in-loops gebruiken die aan de BPM zijn gekoppeld. Door de parameters van de effecten te veranderen, kunnen een groot aantal nieuwe effecten worden gecreëerd. Bovendien kunt u met de **BEAT/BANK** toetsen de tijdparameters instellen en zo een nog groter assortiment aan beat-effecten produceren.

## TYPEN BEAT-EFFECTEN

### 1. DELAY (enkelvoudig herhalingsgeluid)

Met deze functie kunt u een vertraagd geluid met een beat van 1/2, 3/4, 1/1, 2/1 of 4/1 snel en gemakkelijk toevoegen. Wanneer bijvoorbeeld een 1/2 beat vertragingseffect wordt toegevoegd, zullen vier beats acht beats worden. Ook zal door toevoeging van een 3/4 beat vertragingseffect het ritme gesyncopeerd worden.

#### Voorbeeld

Oorspronkelijk  
(4 beats)

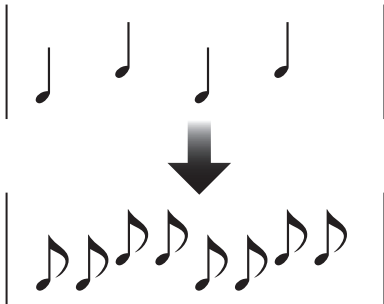

1/2 vertraging  
(8 beats)

### 2. ECHO (meervoudig herhalingsgeluid)

Met deze functie kunt u een echogeluid met een beat van 1/2, 3/4, 1/1, 2/1 of 4/1 snel en gemakkelijk toevoegen.

Wanneer bijvoorbeeld een echogeluid van 1/1 beat gebruikt wordt om het ingangsgeluid af te snijden, zal er een geluid synchroon met de beat samen met de fade-out herhaald worden. Door een echo van 1/1 beat aan de microfoon toe te voegen, zal het microfoongeluid synchroon met de muziekbeat herhaald worden.

Als een echo van 1/1 beat op het vocale gedeelte van een track wordt toegepast, krijgt het liedje een effect dat op een "kringloop" lijkt.

#### Voorbeeld

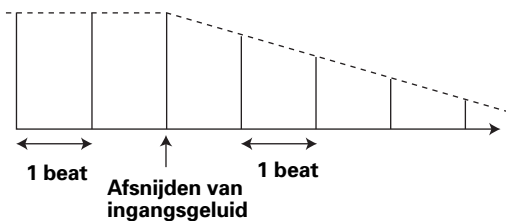

### 3. FILTER

In eenheden van 1/1, 2/1, 4/1, 8/1 of 16/1 beat wordt de filterfrequentie verschoven, waardoor de geluidskleur aanzienlijk wordt veranderd.

#### Voorbeeld

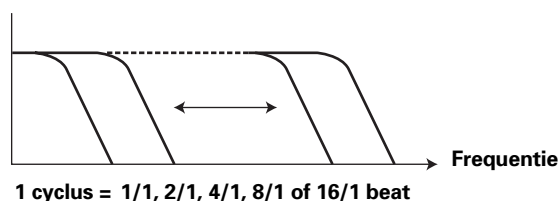

1 cyclus = 1/1, 2/1, 4/1, 8/1 of 16/1 beat

### 4. FLANGER

In eenheden van 1/1, 2/1, 4/1, 8/1 of 16/1 beat wordt snel en gemakkelijk 1 cyclus van het flanger-effect geproduceerd.

#### Voorbeeld

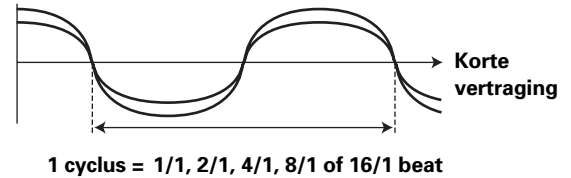

1 cyclus = 1/1, 2/1, 4/1, 8/1 of 16/1 beat

### 5. PHASER

In eenheden van 1/1, 2/1, 4/1, 8/1 of 16/1 beat wordt snel en gemakkelijk 1 cyclus van het phaser-effect geproduceerd.

#### Voorbeeld

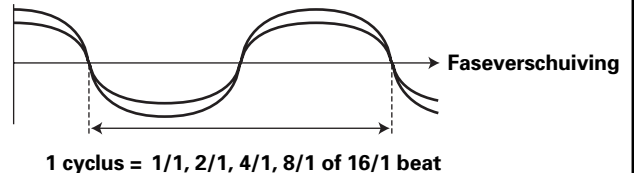

1 cyclus = 1/1, 2/1, 4/1, 8/1 of 16/1 beat

### 6. ROBOT

Creëert een geluidseffect dat lijkt op het geluid dat weergegeven wordt door een robot.

### 7. ROLL

Geluiden van 1/2, 3/4, 1/1, 2/1 of 4/1 beat worden herhaaldelijk opgenomen en uitgevoerd.

#### Voorbeeld

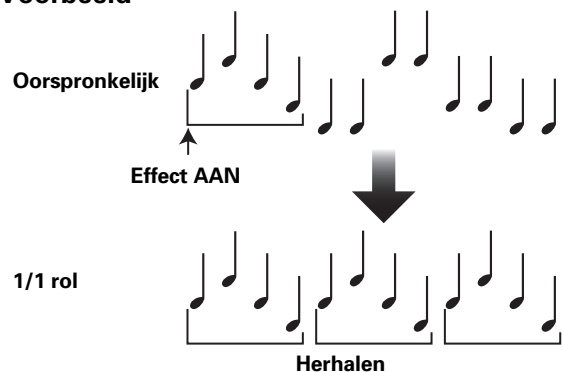

## BEAT-EFFECTEN PRODUCEREN

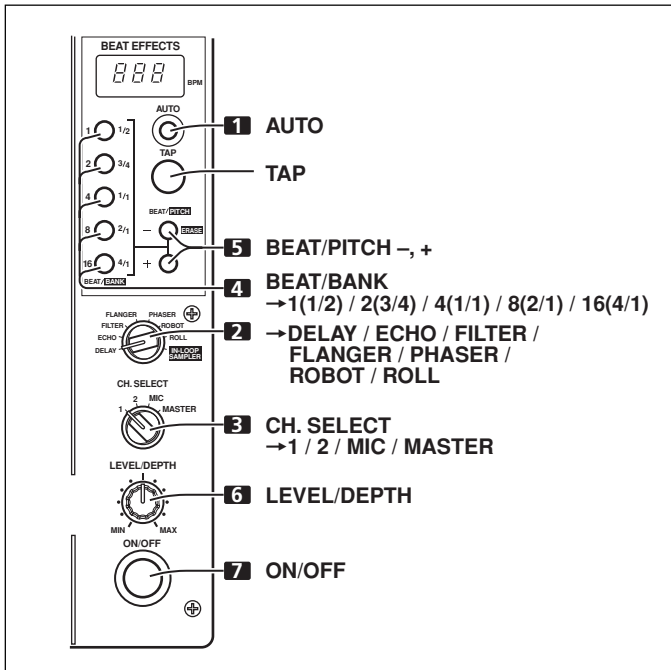

Met de beat-effecten kunnen de effecttijden onmiddellijk gesynchroniseerd worden met de BPM (beats per minuut), waardoor zelfs tijdens live-uitvoeringen een groot scala aan effecten kan worden geproduceerd, synchroon met het huidige ritme.

### 1. Druk op de AUTO toets om de BPM (beats per minuut = tracksnelheid) meetmethode in te stellen.

**AUTO:** De AUTO toets licht op en de BPM van het ingangsgeluid wordt automatisch gemeten.

**TAP:** De BPM wordt handmatig ingevoerd door tikken op de TAP toets. De indicator van de AUTO toets licht niet op.

- Bij het inschakelen van het apparaat komt de functie in de [AUTO] stand te staan.
- Als de BPM van een track niet automatisch gedetecteerd kan worden, zal de BPM teller van het display knipperen.
- Het effectieve bereik in de AUTO stand is 70 tot 180 BPM. **Het is mogelijk dat bij sommige tracks geen nauwkeurige meting kan worden uitgevoerd.**

In dit geval kunt u de TAP functie gebruiken voor het handmatig invoeren van de BPM.

### [Gebruik van de TAP toets voor het handmatig invoeren van de BPM]

Als tweemaal of vaker op de TAP toets wordt gedrukt, synchroon met de beat (1/4 noten), zal de BPM worden opgenomen als de gemiddelde waarde die gedurende dat interval is vastgesteld.

- Wanneer de BPM functie is ingesteld op [AUTO], zal bij tikken op de TAP toets de BPM functie overschakelen naar de TAP functie en wordt het interval gemeten waarop de TAP toets wordt ingedrukt.
- Als de BPM via de TAP toets wordt ingesteld, wordt het beat-veelvoud "1/1" of "4/1" (afhankelijk van het gekozen effect), en de tijd voor 1 beat (1/4 noten) of 4 beats wordt als de effecttijd ingesteld.

### [Gebruik van de BEAT/PITCH toetsen voor het handmatig invoeren van de BPM]

Door op de BEAT/PITCH toetsen (-, +) te drukken terwijl u de TAP toets ingedrukt houdt, kan de BPM worden veranderd.

- De BPM kan worden ingesteld tussen 40 en 999, in eenheden van 1 stapje.

### 2. Zet de effectkeuzeschakelaar op een effect, met uitzondering van [IN-LOOP SAMPLER].

- Zie blz. 60 voor verdere informatie over de diverse effecten.

### 3. Zet de effectkanaal-keuzeschakelaar op het kanaal waarop u het effect wilt toepassen.

- Als [MIC] wordt gekozen, zal het effect op microfoon 1 en microfoon 2 worden toegepast.

### 4. Druk op een van de BEAT/BANK toetsen om de beat te kiezen waarmee u het effect wilt synchroniseren.

- U kunt kiezen uit [1/2, 3/4, 1/1, 2/1, 4/1] of [1, 2, 4, 8, 16]. (Het veelvoud verschilt afhankelijk van het effect. Zie blz. 60 voor verdere informatie.)

- De gekozen toets licht op.

- De effecttijd die correspondeert met het beat-veelvoud wordt automatisch ingesteld.

Voorbeeld: Bij BPM=120

1/1 = 500 ms

1/2 = 250 ms

2/1 = 1 000 ms

### 5. Druk op de BEAT/PITCH toetsen (-, +) om het beat-veelvoud te kiezen waarmee u de effecten wilt synchroniseren.

- Wanneer op [+] wordt gedrukt, wordt de beat die berekend is op basis van de BPM verdubbeld en wanneer op [-] wordt gedrukt, wordt de beat die berekend is op basis van de BPM gehalveerd.

- Als de tijdparameter binnen het bereik ligt dat berekend is op basis van de BPM, licht de BEAT/BANK toets die met die waarde correspondeert op. Wanneer de parameter tussen twee beatwaarden in ligt, zullen beide BEAT/BANK toetsen knipperen. Als de waarde minder dan 1/2 (1) is, zal de 1/2(1) toets knipperen en als de waarde meer dan 4/1 (16) is, zal de 4/1(16) toets knipperen.

- Als tijdens gebruik van de [DELAY], [ECHO] of [ROLL] effecten de [-], [+] toetsen gebruikt worden voor het verschuiven van het veelvoud, zal de "3/4" waarde worden overgeslagen. Het 3/4 veelvoud kan echter gekozen worden door rechtstreeks op de 3/4 toets te drukken.

### 6. Draai aan de LEVEL/DEPTH regelaar om de kwantitatieve parameter voor het gekozen effect in te stellen.

- Zie blz. 62 tot 63 voor details betreffende het effect van de bediening van de regelaar op de parameter.

### 7. Zet de ON/OFF toets op ON om het gekozen effect in te schakelen.

- Bij enkele malen indrukken van de toets wordt het effect beurtelings in/uitgeschakeld. (Bij het inschakelen van het apparaat komt deze functie op OFF te staan.)

- De ON/OFF toets knippert wanneer het effect op ON staat.

## IN-LOOP SAMPLER

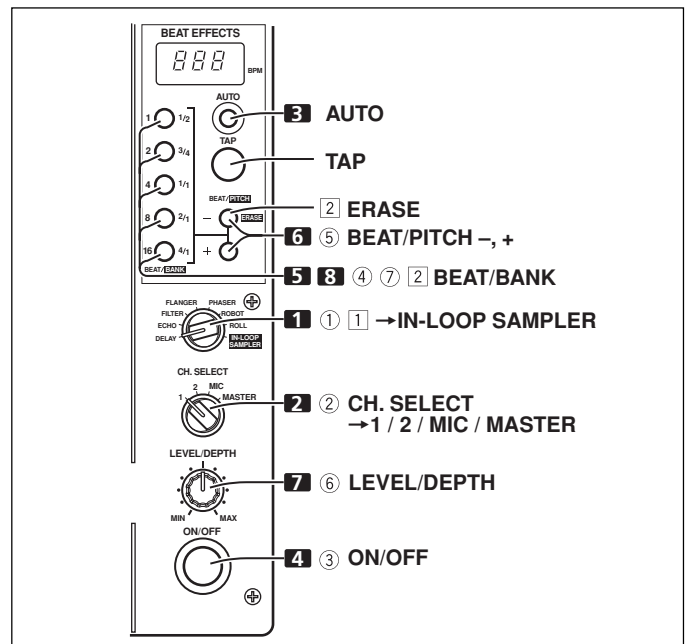

Deze functie detecteert de BPM van de huidige track en neemt 4-beat-bronnen op in vijf geheugenbanken die dan als loop synchroon met de BPM van de huidige track kunnen worden weergegeven. Overlappende opname is ook mogelijk.

1. Zet de effectkeuzeschakelaar op [IN-LOOP SAMPLER].
2. Zet de effectkanaal-keuzeschakelaar op het kanaal waarvan u een sample-opname wilt maken.
3. Meet de BPM.
  - Voer stap 1 uit van het hoofdstuk "BEAT-EFFECTEN PRODUCEREN" (blz. 61).
4. Zet de ON/OFF toets op ON.
5. Bij het punt waar u een sample-opname wilt maken, drukt u op een van de niet-oplichtende BEAT/BANK toetsen.
  - In de oplichtende BEAT/BANK toetsen is reeds een opname gemaakt en deze kunnen niet opnieuw gebruikt worden tenzij de opname eerst wordt gewist.
  - Het opnemen begint automatisch wanneer het geluidssignaal van de CD-speler of een ander apparaat wordt gedetecteerd. Tijdens het opnemen zal de BEAT/BANK toets snel knipperen. In de opname-paraatstand zal de toets met tussenpozen langzaam knipperen.
  - Wanneer 4 beats van het geluid met de gemeten BPM zijn opgenomen, gaat de BEAT/BANK toets langzaam knipperen en wordt loop-weergave uitgevoerd.
6. Als de beat niet meer synchroon is, drukt u op een van de BEAT/PITCH toetsen (-, +) om de timing opnieuw te synchroniseren met de weergavesample van de spelende track.
  - De weergavesnelheid wordt hoger bij indrukken van de [+] toets en lager bij indrukken van de [-] toets.
7. Draai aan de LEVEL/DEPTH regelaar om de geluidsbalans tussen de bron en de sample in te stellen.
8. Om de loop-weergave te stoppen, drukt u op de BEAT/BANK toets.
  - De indicator van de BEAT/BANK toets verandert van langzaam knipperen naar continu oplichten.

**[Weergeven van een opgenomen sample]**

- 1 Zet de effectkeuzeschakelaar op [IN-LOOP SAMPLER].
- 2 Gebruik de effectkanaal-keuzeschakelaar om het kanaal voor loop-weergave te kiezen.
- 3 Zet de ON/OFF toets op ON.
- 4 Druk op de BEAT/BANK toets die de sample bevat die u als loop wilt weergeven.
  - De BEAT/BANK toetsen waarin samples zijn opgenomen lichten op.
  - De gekozen toets knippert langzaam en de loop-weergave begint.

- 5 Als de beat niet meer synchroon is, drukt u op een van de BEAT/PITCH toetsen (-, +) om de timing opnieuw te synchroniseren met de weergavesample van de spelende track.
  - De weergavesnelheid wordt hoger bij indrukken van de [+] toets en lager bij indrukken van de [-] toets.
- 6 Draai aan de LEVEL/DEPTH regelaar om de geluidsbalans tussen de bron en de sample in te stellen.
- 7 Om de loop-weergave te stoppen, drukt u op de BEAT/BANK toets.
  - De indicator van de BEAT/BANK toets blijft branden.

**[Wissen van een opgenomen sample]**

- 1 Zet de effectkeuzeschakelaar op [IN-LOOP SAMPLER].
- 2 Houd de ERASE (BEAT/PITCH -) toets ingedrukt en druk dan op de BEAT/BANK toets waarin de sample is die u wilt wissen.
  - De BEAT/BANK toetsen waarin samples zijn opgenomen lichten op.
  - De indicator van de gekozen BEAT/BANK toets dooft en de sample is gewist.

**8. IN-LOOP SAMPLER**

Met deze functie kunt u 4-beat geluiden in maximaal 5 banken opslaan en deze dan herhaaldelijk weergeven.

**Voorbeeld**

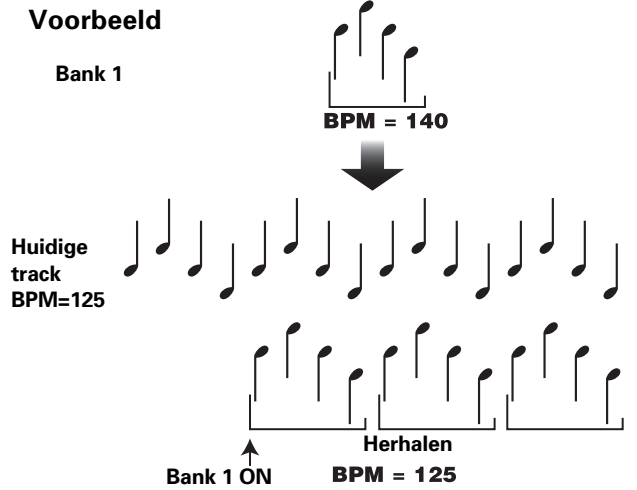

**EFFECTPARAMETERS**

| Naam      | Parameters van BEAT/BANK toetsen   | Parameter 1 (BEAT toets)                                    |                        | Parameter 2 (LEVEL/DEPTH regelaar)   |
|-----------|--|---|------------------------|--|
|           |  | Inhoud  | Instelbereik (eenheid) |  |
| 1 DELAY   | Instellen van de vertragingstijd van 1/2 tot 4/1 per 1 beat BPM tijd.  | Instellen van de vertragingstijd.                           | 1 tot 8 000 (ms)       | Instellen van de balans tussen het oorspronkelijke geluid en het vertragingsgeluid.  |
| 2 ECHO    | Instellen van de vertragingstijd van 1/2 tot 4/1 per 1 beat BPM tijd.  | Instellen van de vertragingstijd.                           | 1 tot 8 000 (ms)       | Instellen van de balans tussen het oorspronkelijke geluid en het echogeluid.   |
| 3 FILTER  | De cyclus van de afsnijfrequentie-verschuiving wordt ingesteld in eenheden 1/1 tot 16/1 ten opzichte van 1 beat BPM. | Instellen van de cyclus voor de afsnijftijd-verschuiving.   | 10 tot 32 000 (ms)     | De hoeveelheid effect wordt verhoogd wanneer de regelaar naar rechts wordt gedraaid.   |
| 4 FLANGER | De cyclus van de flanger-verschuiving wordt ingesteld in eenheden 1/1 tot 16/1 ten opzichte van 1 beat BPM.          | Instellen van de cyclus voor de flangereffect-verschuiving. | 10 tot 32 000 (ms)     | De hoeveelheid effect wordt verhoogd wanneer de regelaar naar rechts wordt gedraaid. Wanneer de regelaar volledig naar links wordt gedraaid, wordt alleen het oorspronkelijke geluid uitgevoerd. |



| Naam                     | Parameters van BEAT/BANK toetsen  | Parameter 1 (BEAT toets)                                  |   | Parameter 2 (LEVEL/DEPTH regelaar)   |
|--------------------------|---|---|---|--|
|                          |   | Inhoud  | Instelbereik (eenheid)                                |  |
| <b>5 PHASER</b>          | De cyclus van het phaser-effect wordt ingesteld in eenheden 1/1 tot 16/1 ten opzichte van 1 beat BPM. | Instellen van de cyclus voor de fase-effect-verschuiving. | 10 tot 32 000 (ms)                                    | De hoeveelheid effect wordt verhoogd wanneer de regelaar naar rechts wordt gedraaid. Wanneer de regelaar volledig naar links wordt gedraaid, wordt alleen het oorspronkelijke geluid uitgevoerd. |
| <b>6 ROBOT</b>           | Robot-geluidseffecten kunnen worden ingesteld op 7 vaste waarden van -100 % tot +100 %.               | Instellen van het robotgeluidseffect.                     | -100, -66, -50, 0, +26, +50, +100 (%) (vaste waarden) | De hoeveelheid effect wordt verhoogd wanneer de regelaar naar rechts wordt gedraaid.   |
| <b>7 ROLL</b>            | Instellen van de vertragingstijd van 1/2 tot 4/1 per 1 beat BPM tijd.                                 | Instellen van de effecttijd.                              | 10 tot 8 000 (ms)                                     | Instellen van de balans tussen het oorspronkelijke geluid en het ROLL geluid. Er is geen verandering wanneer de regelaar vanuit de middenstand naar de rechterkant wordt gedraaid.               |
| <b>8 IN-LOOP SAMPLER</b> | Kiezen van de bank voor opname/weergave van de 4-beat-bron.   | —   | —   | Instellen van de balans tussen het oorspronkelijke geluid en de opgenomen sample. Er is geen verandering wanneer de regelaar vanuit de middenstand naar de rechterkant wordt gedraaid.           |

## VERHELPEN VAN STORINGEN

Onjuist uitgevoerde bewerkingen worden vaak voor defecten of storingen aanzien. Als u denkt dat er werkelijk iets mis is met dit toestel, moet u eerst onderstaande punten controleren. Soms moet de oorzaak van het probleem bij een ander toestel worden gezocht. U moet dus alle aangesloten elektrische apparaten controleren.

Indien het probleem, zelfs na controle van onderstaande punten, niet kan worden opgelost, moet u met uw verkoper of dichtsbijzijnde PIONEER service center contact opnemen.

| Storing  | Mogelijke oorzaak   | Maatregelen  |
|--|---|--|
| Geen stroom.   | <ul style="list-style-type: none"> <li>Het netsnoer is niet aangesloten.</li> </ul>   | <ul style="list-style-type: none"> <li>Sluit het netsnoer op een stopcontact aan.</li> </ul>   |
| Geen geluid of het geluidsvolume is erg laag.                  | <ul style="list-style-type: none"> <li>De ingangskeuzeschakelaar staat in de verkeerde stand.</li> <li>De <b>PHONO/LINE</b> ingangskeuzeschakelaar staat in de verkeerde stand.</li> <li>De aansluitkabels zijn verkeerd aangesloten of de kabels zitten los.</li> <li>De aansluitbussen of de stekkers zijn vuil.</li> </ul> | <ul style="list-style-type: none"> <li>Kies het weergave-apparaat met de ingangskeuzeschakelaar.</li> <li>Zet de <b>PHONO/LINE</b> ingangskeuzeschakelaar op het apparaat dat wordt weergegeven.</li> <li>Corrigeer de aansluitingen.</li> <li>Maak de aansluitbussen/stekkers schoon voordat u de aansluitingen maakt.</li> </ul> |
| Geluid is vervormd.  | <ul style="list-style-type: none"> <li>Het hoofduitgangsniveau is te hoog.</li> <li>Het ingangsniveau is te hoog.</li> </ul>  | <ul style="list-style-type: none"> <li>Stel de hoofduitvoer-niveauregelaar (<b>MASTER LEVEL</b>) in.</li> <li>Stel de <b>TRIM</b> regelaar zodanig in dat het ingangsniveau 0 dB nadert op de kanaalniveau-indicator.</li> </ul>   |
| Kruisfader werkt niet.   | <ul style="list-style-type: none"> <li>De kruisfader-keuzeschakelaar staat op <b>[THRU]</b>.</li> </ul>   | <ul style="list-style-type: none"> <li>De schakelaar moet in een andere stand dan <b>[THRU]</b> staan.</li> </ul>  |
| Faderstart met de CD-speler is niet mogelijk.                  | <ul style="list-style-type: none"> <li>De <b>FADER START</b> toets staat op OFF.</li> <li>De <b>CONTROL</b> aansluiting op het achterpaneel is niet met de CD-speler verbonden.</li> <li>Alleen de <b>CONTROL</b> aansluiting op het achterpaneel is met de CD-speler verbonden.</li> </ul>                                   | <ul style="list-style-type: none"> <li>Zet de <b>FADER START</b> toets op ON.</li> <li>Verbind de <b>CONTROL</b> aansluiting van de DJM-400 met een bedieningssignaalkabel met de CD-speler.</li> <li>Verbind de <b>CONTROL</b> aansluitingen en ook de <b>CD</b> ingangsaansluitingen.</li> </ul>                                 |
| Effecten werken niet.  | <ul style="list-style-type: none"> <li>De instelling van de effectkanaal-keuzeschakelaar (<b>CH. SELECT</b>) is verkeerd.</li> <li>De effectparameterregelaar (<b>LEVEL/DEPTH</b>) staat op <b>[MIN]</b>.</li> </ul>  | <ul style="list-style-type: none"> <li>Kies correct het kanaal waarop u de effecten wilt toepassen.</li> <li>Stel de effectparameterregelaar in.</li> </ul>  |
| BPM kan niet gemeten worden. Gemeten BPM-waarde is niet juist. | <ul style="list-style-type: none"> <li>Het ingangsniveau is te hoog of te laag ingesteld.</li> <li>De BPM kan bij sommige tracks niet juist gemeten worden.</li> </ul>  | <ul style="list-style-type: none"> <li>Stel de <b>TRIM</b> regelaar in.</li> <li>Tik op de <b>TAP</b> toets om de BPM handmatig in te stellen.</li> </ul>  |
| Gemeten BPM-waarde verschilt van de waarde die op de CD staat. | <ul style="list-style-type: none"> <li>Er kunnen verschillen zijn als gevolg van de BPM detectiemethode die gebruikt wordt.</li> </ul>  | <ul style="list-style-type: none"> <li>Er zijn geen maatregelen nodig.</li> </ul>  |

Bij statische elektriciteit of andere externe interferentie kunnen er storingen in het apparaat optreden. Om de normale werking te herstellen, schakelt u het apparaat uit en dan weer in.

Enhorabuena por la adquisición de este producto Pioneer.

Lea completamente este manual de instrucciones para aprender a operar correctamente el aparato. Después de haber terminado la lectura de las instrucciones, guarde el manual en un lugar seguro para poderlo consultar en el futuro.

En algunos países o regiones, la forma de la clavija de alimentación y del enchufe de corriente pueden ser diferentes de la mostrada en las ilustraciones de explicación. Sin embargo, el método de conexión y operación del aparato es el mismo.

K015 Sp

## IMPORTANTE



La luz intermitente con el símbolo de punta de flecha dentro un triángulo equilátero. Está convenido para avisar al usuario de la presencia de "voltaje peligrosa" no aislada dentro del producto que podría constituir un peligro de choque eléctrico para las personas.

## CAUTION

RISK OF ELECTRIC SHOCK  
DO NOT OPEN



El punto exclamativo dentro un triángulo equilátero convenido para avisar el usuario de la presencia de importantes instrucciones sobre el funcionamiento y la manutención en la libreta que acompaña el aparato.

D3-4-2-1-1\_Sp

Si la clavija del cable de alimentación de CA de este aparato no se adapta a la toma de corriente de CA que usted desea utilizar, deberá cambiar la clavija por otra que se adapte apropiadamente. El reemplazo y montaje de una clavija del cable de alimentación de CA sólo deberá realizarlos personal de servicio técnico cualificado. Si se enchufa la clavija cortada a una toma de corriente de CA, puede causar fuertes descargas eléctricas. Asegúrese de que se tira de la forma apropiada después de haberla extraído.

El aparato deberá desconectarse desenchufando la clavija de la alimentación de la toma de corriente cuando no se proponga utilizarlo durante mucho tiempo (por ejemplo, antes de irse de vacaciones).

D3-4-2-1a\_A\_Sp

## ADVERTENCIA

Este aparato no es impermeable. Para evitar el riesgo de incendio y de descargas eléctricas, no ponga ningún recipiente lleno de líquido (como pueda ser un vaso o un florero) cerca del aparato ni lo exponga a goteo, salpicaduras, lluvia o humedad.

D3-4-2-1-3\_A\_Sp

## ADVERTENCIA

Antes de enchufar el aparato a la corriente, lea la sección siguiente con mucha atención.

La tensión de la red eléctrica es distinta según el país o región. Asegúrese de que la tensión de la alimentación de la localidad donde se proponga utilizar este aparato corresponda a la tensión necesaria (es decir, 230 V ó 120 V) indicada en el panel posterior.

D3-4-2-1-4\_A\_Sp

## ADVERTENCIA

Para evitar el peligro de incendio, no ponga nada con fuego encendido (como pueda ser una vela) encima del aparato.

D3-4-2-1-7a\_A\_Sp

**VENTILACION:** Cuando se instala esta unidad, asegúrese de dejar espacio alrededor de la unidad para proporcionar ventilación y mejorar así la radiación del calor (por lo menos 5 cm en la parte trasera y 3 cm de cada lado).

**ADVERTENCIA:** Las rendijas en el aparato es necesario para la ventilación para permitir el funcionamiento del producto y para proteger este de sobrecalentamiento, para evitar incendio. Las rendijas no deberían ser nunca cubiertas con objetos, como periódicos, manteles, tiendas, etc. También no poner el aparato sobre alfombra espesa, cama, sofá o construcción de pila espesa.

D3-4-2-1-7b\_Sp

## Entorno de funcionamiento

Temperatura y humedad del entorno de funcionamiento +5 – +35°C; menos del 85% de humedad relativa (rejillas de refrigeración no obstruidas)

No instale este aparato en un lugar mal ventilado, ni en lugares expuestos a alta humedad o a la luz directa del sol (o de otra luz artificial potente).

D3-4-2-1-7c\_A\_Sp

## PRECAUCIÓN

El interruptor de la alimentación POWER de este aparato no corta por completo toda la alimentación de la toma de corriente de CA. Puesto que el cable de alimentación hace las funciones de dispositivo de desconexión de la corriente para el aparato, para desconectar toda la alimentación del aparato deberá desenchufar el cable de la toma de corriente de CA. Por lo tanto, asegúrese de instalar el aparato de modo que el cable de alimentación pueda desenchufarse con facilidad de la toma de corriente de CA en caso de un accidente. Para evitar correr el peligro de incendio, el cable de alimentación también deberá desenchufarse de la toma de corriente de CA cuando no se tenga la intención de utilizarlo durante mucho tiempo seguido (por ejemplo, antes de irse de vacaciones).

D3-4-2-2a\_A\_Sp

## PRECAUCIONES CONCERNIENTES A LA MANIPULACIÓN DEL CABLE DE ALIMENTACIÓN

Tome el cable de alimentación por la clavija. No extraiga la clavija tirando del cable. Nunca toque el cable de alimentación cuando sus manos estén mojadas, ya que esto podría causar cortocircuitos o descargas eléctricas. No coloque la unidad, algún mueble, etc., sobre el cable de alimentación. Asegúrese de no hacer nudos en el cable ni de unirlo a otros cables. Los cables de alimentación deberán ser dispuestos de tal forma que la probabilidad de que sean pisados sea mínima. Una cable de alimentación dañado podrá causar incendios o descargas eléctricas. Revise el cable de alimentación está dañado, solicite el reemplazo del mismo al centro de servicio autorizado PIONEER más cercano, o a su distribuidor.

5002\_Sp

Este producto cumple con la Directiva de Bajo Voltaje (73/23/CE, correcto por la 93/68/CE), Directivas EMC (89/336/CE, correcto por la 92/31/CE y la 93/68/CE).

D3-4-2-1-9a\_Sp



Si desea deshacerse de este producto, no lo mezcle con los residuos generales de su hogar. De conformidad con la legislación vigente, existe un sistema de recogida distinto para los productos electrónicos que requieren un procedimiento adecuado de tratamiento, recuperación y reciclado.

Las viviendas privadas en los 25 estados miembros de la UE, en Suiza y Noruega pueden devolver gratuitamente sus productos electrónicos usados en las instalaciones de recolección previstas o bien en las instalaciones de minoristas (si adquieren un producto similar nuevo).

En el caso de los países que no se han mencionado en el párrafo anterior, póngase en contacto con sus autoridades locales a fin de conocer el método de eliminación correcto.

Al actuar siguiendo estas instrucciones, se asegurará de que el producto de desecho se somete a los procesos de tratamiento, recuperación y reciclaje necesarios, con lo que se previenen los efectos negativos potenciales para el entorno y la salud humana.

# PRECAUCIONES PARA LA MANIPULACIÓN

## Situación

Instale la unidad en un lugar bien ventilado donde no quede expuesta a altas temperaturas ni a humedad.

- No instale la unidad en lugares expuestos a los rayos directos del sol, ni cerca de estufas o radiadores. El calor excesivo puede afectar adversamente el exterior y los componentes internos de la unidad. Su instalación en un lugar húmedo o polvoriento también puede producir mal funcionamiento o un accidente. (No la instale cerca de fogones, etc. donde pueda quedar expuesta a humo de aceite, valor, o calor.)
- Cuando se emplea la unidad dentro de un estuche para el transporte o de una cabina de DJ, sepárela de las paredes o de otros equipos para mejorar la disipación del calor.

## Limpieza de la unidad

- Emplee un paño de limpieza para sacar el polvo y la suciedad.
- Cuando las superficies estén muy sucias, frótelas con un paño suave humedecido en una solución de detergente neutro diluido en cinco o seis partes de agua, bien escurrido, y luego frote de nuevo con un paño seco. No emplee ceras ni limpiadores de muebles.
- No emplee nunca disolventes, bencina, pulverizadores de insecticidas ni otros productos químicos sobre esta unidad ni cerca de la misma, porque pueden causar corrosión en las superficies.

# ÍNDICE

|   |    |
|---|----|
| PRECAUCIONES PARA LA MANIPULACIÓN ..... | 64 |
| ESPECIFICACIONES .....                  | 65 |
| CARACTERÍSTICAS .....                   | 65 |

## ANTES DE LA UTILIZACIÓN

|  |    |
|--|----|
| CONEXIONES .....                                   | 66 |
| PANEL DE CONEXIONES .....                          | 66 |
| CONEXIONES DE LAS ENTRADAS .....                   | 67 |
| CONEXIONES DE SALIDA .....                         | 67 |
| CONEXIÓN DEL CABLE DE ALIMENTACIÓN .....           | 67 |
| NOMENCLATURA Y FUNCIONES DE<br>LOS CONTROLES ..... | 68 |

## OPERACIONES

|   |    |
|---|----|
| OPERACIONES DE LA CONSOLA DE MEZCLA ..... | 70 |
| OPERACIONES BÁSICAS .....                 | 70 |
| FUNCIÓN DE INICIO CON FUNDIDO .....       | 71 |
| FUNCIONES DE LOS EFECTOS .....            | 72 |
| TIPOS DE EFECTOS DE COMPÁS .....          | 72 |
| PRODUCCIÓN DE EFECTOS DE COMPÁS .....     | 73 |
| MUESTREADOR DE BUCLES DE ENTRADA .....    | 73 |
| PARÁMETROS DE LOS EFECTOS .....           | 74 |

## OTROS

|                             |    |
|-----------------------------|----|
| SOLUCIÓN DE PROBLEMAS ..... | 75 |
| DIAGRAMA EN BLOQUES .....   | 76 |

# ESPECIFICACIONES

## 1. General

|                                     |  |
|-------------------------------------|--|
| Alimentación .....                  | 220 V a 240 V CA, 50 Hz/60 Hz          |
| Consumo de energía .....            | 13 W                                   |
| Temperatura de funcionamiento ..... | +5 °C a +35 °C                         |
| Humedad de funcionamiento .....     | 5 % al 85 % (sin condensación)         |
| Peso .....                          | 3,2 kg                                 |
| Dimensiones máximas .....           | 223 (An) x 304,7 (Al) x 106,6 (Prf) mm |

## 2. Sección de audio

|   |   |
|---|---|
| Frecuencia de muestreo .....                    | 96 kHz  |
| Convertidor A/D, D/A .....                      | 24 bits   |
| Respuesta en frecuencia                         |   |
| LINE .....                                      | 20 Hz a 20 kHz  |
| MIC .....                                       | 20 Hz a 20 kHz  |
| PHONO .....                                     | 20 Hz a 20 kHz (RIAA)   |
| Relación de señal/ruido (a la salida nominal)   |   |
| LINE .....                                      | 97 dB   |
| PHONO .....                                     | 82 dB   |
| MIC .....                                       | 78 dB   |
| Distorsión (LINE-MASTER OUT) .....              | 0,007 %   |
| Nivel/impedancia de entrada                     |   |
| PHONO .....                                     | -52 dBu/47 kΩ   |
| MIC 1, MIC 2 .....                              | -52 dBu/47 kΩ   |
| CD, LINE .....                                  | -12 dBu/47 kΩ   |
| Nivel/impedancia de salida                      |   |
| MASTER OUT .....                                | +2 dBu/10 kΩ  |
| PHONES .....                                    | +2 dBu/32 Ω   |
| Diafonía (LINE) .....                           | 78 dB   |
| Respuesta del ecualizador de canales (Aislador) |   |
| HI .....  | +9 dB a ∞ (13 kHz)  |
| MID .....                                       | +9 dB a ∞ (1 kHz)   |
| LOW .....                                       | +9 dB a ∞ (70 Hz)   |
| Respuesta del ecualizador de micrófono          |   |
| HI .....  | -12 dB (completamente hacia la izquierda)<br>a 0 dB (centro) (10 kHz) |
| LOW .....                                       | -12 dB (completamente hacia la derecha)<br>a 0 dB (centro) (100 Hz)   |

## 3. Sistemas de conectores de entrada y salida

|  |   |
|--|---|
| Conectores de entrada de PHONO/LINE                    |   |
| Tomas de clavija RCA .....                             | 2 |
| Conectores de entrada de CD                            |   |
| Tomas de clavija RCA .....                             | 2 |
| Conectores de entrada MIC/AUX                          |   |
| Tomas telefónicas (6,3 mm de diámetro) .....           | 2 |
| Conectores de salida MASTER                            |   |
| Tomas de clavija RCA .....                             | 2 |
| Conectores PHONES                                      |   |
| Toma de auriculares estéreo (6,3 mm de diámetro) ..... | 1 |
| Conectores de CONTROL                                  |   |
| Minitomas telefónicas (3,5 mm de diámetro) .....       | 2 |

## 4. Accesorios

|                               |   |
|-------------------------------|---|
| Manual de instrucciones ..... | 1 |
| Cable de alimentación .....   | 1 |

Especificaciones y aspecto exterior sujetos a cambios sin previo aviso.

# CARACTERÍSTICAS

### ① Diseñada para ofrecer sonido de alta calidad

Las señales analógicas se muestrean a 96 kHz/24 bits, lo que es comparable con los niveles de rendimiento profesional. La mezcla se realiza con el mismo tipo de DSP de 32 bits que el utilizado en los modelos **DJM-1000** y **DJM-800**, eliminando de este modo toda la pérdida de fidelidad, y procedimiento un sonido de club claro y potente óptimamente adecuado para la reproducción de DJ.

### ② Ecualizador de 3 bandas con función de supresión

Las funciones de ecualizador se incorporan para cada una de las tres anchuras de bandas, **HI**, **MID** y **LOW**, y se incorpora una función de supresión para reducir el nivel de atenuación a ∞.

### ③ Amplia variedad de efectos

#### 1) Efectos de compás

Aquí se han incorporado los populares "efectos de compás" de la **DJM-600** con mayor evolución. Los efectos pueden aplicarse enlazados con el cómputo de **BPM (tiempos por minuto)**, permitiendo así efectuar la reproducción de una variedad de sonidos. Algunos de los efectos incluyen delay, echo, filter, flanger, phaser, robot, y roll.

#### 2) Botones selectores de compás

Ajuste automáticamente el tiempo del efecto enlazado con el valor de BPM. Permite la selección del valor de BPM deseado para sincronizar los efectos de compás.

#### 3) Muestreador de bucles de entrada

Detecta el valor BPM de la pista actual y graba hasta 5 de fuentes de 4 tiempos en bancos, y reproduce un bucle en sincronización con el valor BPM de la pista.

### ④ 2 entradas MIC y conmutación AUX

Está equipado con 2 tomas de entrada de micrófono (MIC) que pueden conmutarse a AUX, permitiendo su empleo como tercera entrada de línea (LINE).

### ⑤ Prioridad automática de la voz

La función de prioridad automática de la voz reduce automáticamente el volumen de la pista cuando se detecta la entrada de micrófono.

### ⑥ Otras funciones

- Puede emplearse un cable de control para conectar la unidad a un reproductor de CD para DJ Pioneer, para poder enlazar la reproducción con la operación de fundido ("reproducción de inicio con fundido").
- La función de "ajuste de la curva de fundido" permite la modificación de las curvas de fundido cruzado.
- El "contador automático de BPM" proporciona una representación visual del tempo de la pista.
- La función de asignación automática de monitor se emplea para asignar entradas de canal y salidas principales a los canales izquierdo y derecho de los auriculares de monitorización.
- Gama completa de sistemas de entrada/salida. Está provisto de dos tomas de entrada de CD y dos de LINE/PHONO (tipo MM), y de dos entradas de micrófono, para obtener un total de seis sistemas de entrada, junto con dos sistemas de salida.

# CONEXIONES

## PANEL DE CONEXIONES

Panel posterior

Panel frontal

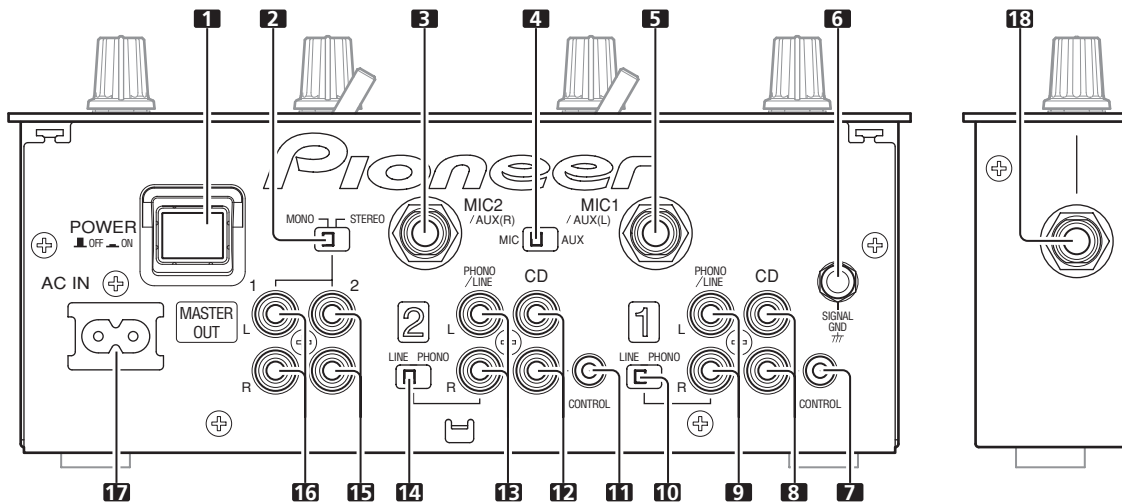

**1. Interruptor de la alimentación (POWER)**

**2. Selector de sonido estéreo/monofónico (STEREO/MONO)**

Cuando se ajusta el selector en la posición [MONO], la salida principal es monofónica.

**3. Conector de entrada de micrófono 2/auxiliar derecha (MIC2/AUX(R))**

Conector de entrada del tipo telefónico de 6,3 mm de diámetro. Se emplea para entrada de micrófono, o para el canal derecho (R) de un componente con salida de nivel de línea.

**4. Selector de entrada de micrófono/auxiliar (MIC/AUX)**

Cuando este selector se ajuste en [AUX], los conectores de entrada MIC1 y MIC2 funcionan como conectores de entrada AUX(L) izquierdo y AUX(R) derecho.

**5. Conector de entrada de micrófono 1/auxiliar izquierda (MIC1/AUX(L))**

Conector de entrada del tipo telefónico de 6,3 mm de diámetro. Se emplea para entrada de micrófono, o para el canal izquierdo (L) de un componente con salida de nivel de línea.

**6. Terminal de tierra de la señal (SIGNAL GND)**

Se emplean para conectar los cables de tierra de tocadiscos analógicos. No son terminales de toma de tierra de seguridad.

**7. Conector de CONTROL del canal 1**

Miniconector tipo telefónico de 3,5 mm de diámetro. Se conecta al conector de control del reproductor de discos CD para DJ conectado a las tomas de entrada del canal 1.

Cuando se ha realizado esta conexión, puede utilizarse el control deslizante de fundido de la consola de mezcla para DJ para realizar la reproducción de inicio con fundido y la localización regresiva en el reproductor de CD para DJ del canal 1.

**8. Conectores de entrada de CD del canal 1 (CD)**

Conectores de entrada de nivel de línea del tipo RCA.

Se emplean para conectar un reproductor de CD para DJ u otro componente con salida de nivel de línea.

**9. Conectores de entrada del canal 1 para tocadiscos/línea (PHONO/LINE)**

Conectores de entrada del tipo de RCA de nivel de tocadiscos (para cápsula MM) o nivel de línea.

Seleccione la función empleando el selector del canal 1 PHONO/LINE.

**10. Selector del canal 1 para tocadiscos/línea (PHONO/LINE)**

Se emplea para seleccionar la función de los conectores de entrada del canal 1 PHONO/LINE.

**11. Conector de CONTROL del canal 2**

Miniconector tipo telefónico de 3,5 mm de diámetro. Se conecta al conector de control del reproductor de discos CD para DJ conectado a las tomas de entrada del canal 2.

Cuando se ha realizado esta conexión, puede utilizarse el control deslizante de fundido de la consola de mezcla para DJ para realizar la reproducción de inicio con fundido y la localización regresiva en el reproductor de CD para DJ del canal 2.

**12. Conectores de entrada de CD del canal 2 (CD)**

Conectores de entrada de nivel de línea del tipo RCA.

Se emplean para conectar un reproductor de CD para DJ u otro componente con salida de nivel de línea.

**13. Conectores de entrada del canal 2 para tocadiscos/línea (PHONO/LINE)**

Conectores de entrada del tipo de RCA de nivel de tocadiscos (para cápsula MM) o nivel de línea.

Seleccione la función empleando el selector del canal 2 PHONO/LINE.

**14. Selector del canal 2 para tocadiscos/línea (PHONO/LINE)**

Se emplea para seleccionar la función de los conectores de entrada del canal 2 PHONO/LINE.

**15. Conectores de salida principal 2 (MASTER OUT 2)**

Salida desequilibrada del tipo RCA.

**16. Conectores de salida principal 1 (MASTER OUT 1)**

Salida desequilibrada del tipo RCA.

**17. Entrada de alimentación (AC IN)**

Emplee el cable de alimentación accesorio para conectarla a un tomacorriente de CA de la tensión adecuada.

**18. Toma de auriculares (PHONES)**

Se emplea para conectar unos auriculares estéreos provistos de clavija de auriculares estéreo de 6,3 mm de diámetro.

Antes de realizar o cambiar conexiones, desconecte siempre el interruptor de la alimentación y desenchufe el cable de alimentación del tomacorriente.

## CONEXIONES DE LAS ENTRADAS

### Reproductores de CD para DJ Pioneer

Conecte los conectores de salida de audio de un reproductor de CD para DJ a uno de los conectores de entrada de **CD** del canal 1 ó 2, y conecte el cable de control del reproductor al conector de **CONTROL** del canal correspondiente.

Ajuste el selector de entrada del canal conectado en **[CD]**.

### Tocadiscos analógico

Para conectar un tocadiscos analógico, conecte el cable de salida de audio del tocadiscos a uno de los conectores de entrada **PHONO/LINE** del canal 1 ó 2. Ajuste el selector **PHONO/LINE** del canal correspondiente en **[PHONO]**, y ajuste el selector de entrada del canal en **[PHONO/LINE]**. Las entradas **PHONO** de la DJM-400 son compatibles con cápsulas MM. Conecte el cable de tierra del tocadiscos al terminal **SIGNAL GND** de la DJM-400.

### Conexión de otros dispositivos con salida de nivel de línea

Para emplear una grabadora de cassetes u otro reproductor de CD, conecte los conectores de salida de audio del componente a uno de los conectores de entrada **PHONO/LINE** del canal 1 ó 2. Entonces, ajuste el selector **PHONO/LINE** del canal correspondiente en **[LINE]**, y el selector de entrada en **[PHONO/LINE]**.

### Micrófono

Las tomas **MIC1** y **MIC2** pueden utilizarse para conectar micrófonos con clavijas telefónicas de 6,3 mm de diámetro. Ajuste el selector **MIC/AUX** en la posición **[MIC]**.

### Conectores de entrada auxiliar

Las tomas **MIC1** y **MIC2** también pueden utilizarse al mismo tiempo como conectores de entrada de línea estéreo para conectar un componente provisto de conectores de salida de nivel de línea. Conecte el canal izquierdo del componente a la toma **MIC1 (AUX(L))** y el canal derecho a la toma **MIC2 (AUX(R))**. Luego, ajuste el selector **MIC/AUX** en **[AUX]** (para esta conexión hay que emplear clavijas telefónicas de 6,3 mm de diámetro).

salida principal será una combinación monofónica de los canales izquierdo y derecho (L+R).

### Auriculares

La toma **PHONES** del panel frontal puede utilizarse para conectar auriculares con clavijas telefónicas estéreo de 6,3 mm de diámetro.

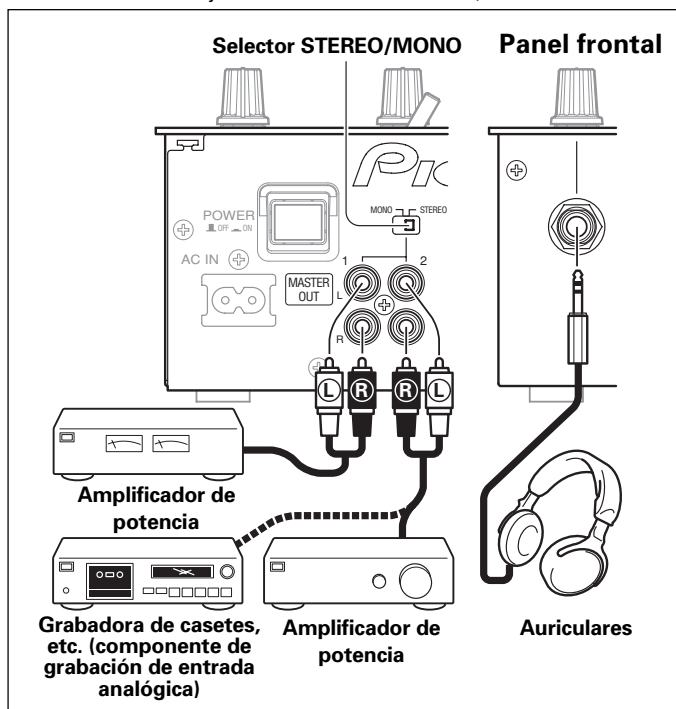

## CONEXIÓN DEL CABLE DE ALIMENTACIÓN

Conecte el cable de alimentación en último lugar.

- Después de haber completado todas las demás conexiones, conecte el cable de alimentación accesorio a la toma de entrada de CA de la parte posterior del reproductor, y luego conecte el enchufe de alimentación a un tomacorriente normal de la pared o a un tomacorriente auxiliar de su amplificador.
- Emplee sólo el cable de alimentación suministrado.

## CONEXIONES DE SALIDA

### Salida principal

Esta unidad está provista de sistemas de salida **MASTER OUT 1** y **MASTER OUT 2**, ambos compatibles con clavijas RCA.

Si se ajusta en **[MONO]** el selector **STEREO/MONO** de la unidad, la

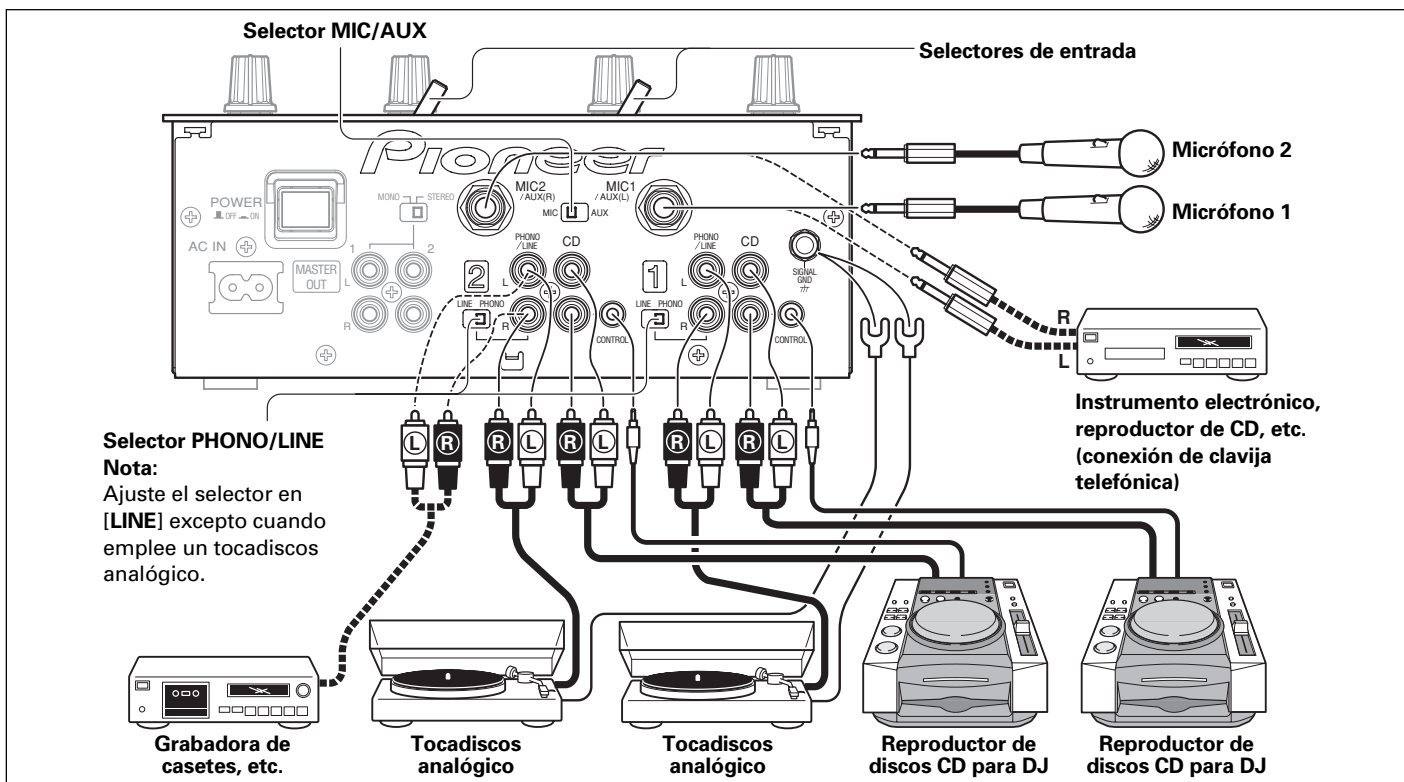

**Selector PHONO/LINE**  
Nota:  
Ajuste el selector en **[LINE]** excepto cuando emplee un tocadiscos analógico.



# NOMENCLATURA Y FUNCIONES DE LOS CONTROLES

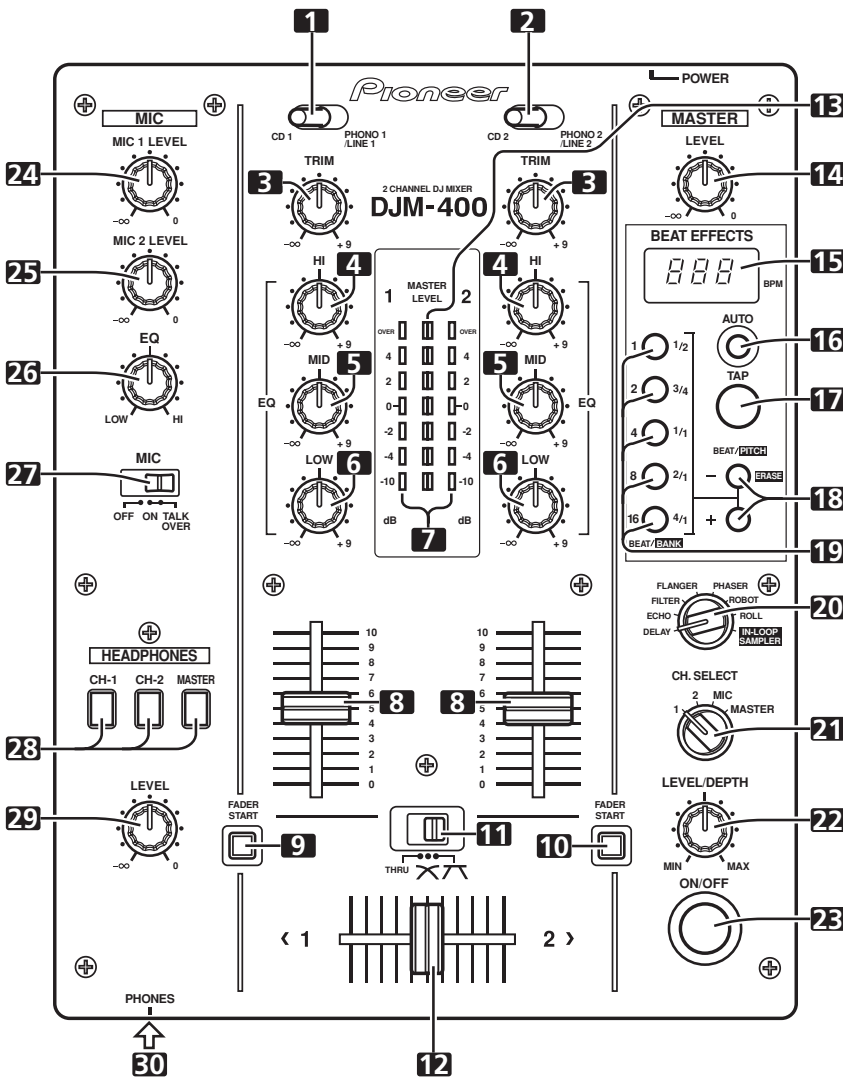

## 4 Control de ajuste de la gama de altas frecuencias del ecualizador de canales (HI)

Se emplea para ajustar los agudos (gama de altas frecuencias) del sonido de cada canal (incluye la función de supresión). (Margen ajustable:  $-\infty$  a +9 dB)

## 5 Control de ajuste de la gama de frecuencias medias del ecualizador de canales (MID)

Se emplea para ajustar la gama de frecuencias medias del sonido de cada canal (incluye la función de supresión). (Margen ajustable:  $-\infty$  a +9 dB)

## 6 Control de ajuste de la gama de bajas frecuencias del ecualizador de canales (LOW)

Se emplea para ajustar los graves (gama de bajas frecuencias) del sonido de cada canal (incluye la función de supresión). (Margen ajustable:  $-\infty$  a +9 dB)

## 7 Indicadores del nivel del canal

Visualizan el nivel actual de cada canal, con retención de picos de 0,6 segundos.

## 8 Controles deslizantes de fundido de canales

Se emplean para ajustar el volumen del sonido de cada canal. (Margen ajustable:  $-\infty$  a 0 dB)

## 9 Botón/indicador de inicio con fundido del canal 1 (FADER START)

Presionando este botón se activa/desactiva (ON/OFF) la función de inicio con fundido/localización regresiva para el reproductor de CD para DJ conectado al canal 1. El botón se enciende cuando se activa (ON). Cuando se activa (ON), la operación cambia según los ajustes del selector de fundido cruzado.

- Cuando se ajusta el selector de fundido cruzado en la posición izquierda (THRU), la función se enlaza con la operación del control deslizante de fundido de canales (no se enlaza con el fundido cruzado).
- Cuando se ajusta el selector de fundido cruzado en la posición intermedia (X) o derecha (7), la función se enlaza con el control deslizante de fundido cruzado (no se enlaza con el fundido de canales).

## 10 Botón/indicador de inicio con fundido del canal 2 (FADER START)

Presionando este botón se activa/desactiva (ON/OFF) la función de inicio con fundido/localización regresiva para el reproductor de CD para DJ conectado al canal 2. El botón se enciende cuando se activa (ON). Cuando se activa (ON), la operación cambia según los ajustes del selector de fundido cruzado.

- Cuando se ajusta el selector de fundido cruzado en la posición izquierda (THRU), la función se enlaza con la operación del control deslizante de fundido de canales (no se enlaza con el fundido cruzado).
- Cuando se ajusta el selector de fundido cruzado en la posición intermedia (X) o derecha (7), la función se enlaza con el control deslizante de fundido cruzado (no se enlaza con el fundido de canales).

## 11 Selector de fundido cruzado

Seleccione si desea emplear el fundido cruzado, pudiendo seleccionar uno de los dos tipos de respuesta de la curva.

- Cuando el selector se ajusta en la posición izquierda (THRU), se inhabilita el fundido cruzado, y se mezcla la salida de fundido de canales sin pasar por el fundido cruzado.
- Cuando se ajusta este selector en la posición central (X), se habilita el fundido cruzado, y se selecciona una respuesta de curva de subida lenta.
- Cuando se ajusta en la posición derecha (7), se habilita el fundido cruzado, y se selecciona una respuesta de curva de subida rápida (así que el control deslizante se aleja del lado [ < 1 ], se oye el sonido del lado [ 2 > ]).

## 1 Selector de entrada del canal 1

### CD 1:

Se seleccionan los conectores de entrada de CD (entrada de nivel de línea).

### PHONO 1/LINE 1:

Se seleccionan los conectores de entrada de tocadiscos/línea (PHONO/LINE).

- Se emplea el selector PHONO/LINE del panel de conexiones para cambiar la función de los conectores del canal 1 entre la entrada de tocadiscos (entrada de tocadiscos analógicos) y entrada de línea (entrada de nivel de línea).

## 2 Selector de entrada del canal 2

### CD 2:

Se seleccionan los conectores de entrada de CD (entrada de nivel de línea).

### PHONO 2/LINE 2:

Se seleccionan los conectores de entrada de tocadiscos/línea (PHONO/LINE).

- Se emplea el selector PHONO/LINE del panel de conexiones para cambiar la función de los conectores del canal 2 entre la entrada de tocadiscos (entrada de tocadiscos analógicos) y entrada de línea (entrada de nivel de línea).

## 3 Control de ajuste del nivel de entrada (TRIM)

Se emplea para ajustar el nivel de entrada de cada canal. (Margen ajustable:  $-\infty$  a +9 dB, el punto intermedio es aproximadamente 0 dB)

**12 Control deslizante de fundido cruzado**

Emite los sonidos del canal 1 y del canal 2 de acuerdo con la curva de fundido cruzado seleccionada con el selector de fundido cruzado. La función de fundido cruzado se inhabilita cuando se ajusta el selector de fundido cruzado en la posición [THRU].

**13 Indicadores del nivel principal (MASTER LEVEL)**

Estos indicadores muestran el nivel de salida principal en una visualización monofónica. Cada uno de los indicadores tiene retención de picos de 0,6 segundos.

**14 Control del nivel de salida principal (MASTER LEVEL)**

Se emplea para ajustar el nivel de salida principal. (Margen ajustable:  $-\infty$  a 0 dB)

**Sección de efectos de compás**

**15 Visualizador del valor de BPM**

Visualiza el tempo de la pista actual en forma de tiempos por minuto (BPM).

- La visualización parpadea durante el cálculo de BPM y cuando no puede calcularse el valor de BPM.

**16 Botón/indicador del modo de medición de BPM (AUTO)**

Cada vez que presiona el botón, el modo de medición de BPM irá cambiando de la forma siguiente:

**Modo AUTO:**

Se enciende el botón **AUTO** y se calcula automáticamente el valor de BPM.

Este es el modo predeterminado cuando se conecta al principio la alimentación.

**Modo TAP (entrada manual):**

Se enciende el botón **AUTO**, y se calcula manualmente el valor de BPM empleando el botón **TAP**.

**17 Botón TAP**

El valor de BPM se calcula partiendo de los intervalos a los que se toca el botón **TAP**. Si se acciona el botón **TAP** en el modo AUTO, el modo cambia automáticamente al modo TAP (entrada manual).

**18 Botones selectores de compás (BEAT/PITCH -, +)**

+ (incremento de compás): Duplica el valor de BPM calculado.

- (reducción de compás): Reduce a la mitad el valor de BPM calculado.

- Si se presiona uno de los botones **BEAT/PITCH (-, +)** mientras se mantiene presionado el botón **TAP**, podrá cambiar el valor de BPM (40 a 999, en incrementos de 1 paso).

Durante la reproducción del muestreador de bucles de entrada, se cambia la velocidad de reproducción del bucle.

+ (incremento de compás): La velocidad de reproducción se acelera mientras se presiona el botón.

- (reducción de compás): La velocidad de reproducción se aminora mientras se presiona el botón.

**19 Botones/indicadores de selección de compás/banco (BEAT 1 (1/2), 2 (3/4), 4 (1/1), 8 (2/1), 16 (4/1) / BANK)**

Se emplean para seleccionar el compás para la sincronización de efectos (página 73)

Se enciende el botón seleccionado.

Durante la reproducción del muestreador de bucles de entrada, los botones funcionan como botones de banco para grabar muestras de la música (página 74).

- Si se presiona el botón **BEAT/BANK** mientras se mantiene presionado el botón **ERASE (BEAT/PITCH -)**, se borrará la muestra de música grabada en el botón **BEAT/BANK**.

**20 Selector de efectos (DELAY/ECHO/FILTER/FLANGER/PHASER/ROBOT/ROLL/IN-LOOP SAMPLER)**

Se emplea para seleccionar el tipo de efecto deseado (páginas 72 a 74).

**21 Selección del canal del efecto (CH. SELECT 1/2/MIC/MASTER)**

Se emplea para seleccionar el canal al que se aplican los efectos de compás (página 73). Cuando se seleccione [MIC], los efectos se aplicarán al micrófono 1 y al micrófono 2.

**22 Control de parámetros de los efectos (LEVEL/DEPTH)**

Ajusta los parámetros cuantitativos para el efecto de compás seleccionado (páginas 73 y 74)

**23 Botón/indicador del efecto (ON/OFF)**

Activa/desactiva (ON/OFF) los efectos de compás seleccionados (página 73).

Cuando los efectos están inhabilitados (OFF), se enciende el botón. Cuando los efectos están habilitados (ON), parpadea el botón. Cuando se conecta la alimentación al principio, el efecto se establece en el ajuste predeterminado de OFF.

**Control de entrada de micrófonos**

**24 Control del nivel del micrófono 1 (MIC 1 LEVEL)**

Se emplea para ajustar el volumen del micrófono 1. (Margen ajustable de  $-\infty$  a 0 dB)

Cuando el selector **MIC/AUX** del panel de conexiones se ha ajustado en [AUX], este control ajusta el volumen del sonido del canal izquierdo (AUX(L)).

**25 Control del nivel del micrófono 2 (MIC 2 LEVEL)**

Se emplea para ajustar el volumen del micrófono 2. (Margen ajustable de  $-\infty$  a 0 dB)

Cuando el selector **MIC/AUX** del panel de conexiones se ha ajustado en [AUX], este control ajusta el volumen del sonido del canal derecho (AUX(R)).

**26 Control del ecualizador del micrófono (EQ)**

Se emplea para ajustar el tono de los micrófonos 1 y 2. Cuando se gira completamente hacia la derecha, se maximiza la atenuación del sonido de bajas frecuencias. Cuando se gira completamente hacia la izquierda, se maximiza la atenuación del sonido de altas frecuencias. (Margen ajustable de 0 dB a -12 dB)

**27 Selector de función del micrófono (MIC)**

**OFF:**

No se emite sonido de micrófono.

**ON:**

El sonido de micrófono se emite con normalidad.

**TALK OVER:**

Se emite la salida de micrófono; cuando se introduce sonido a uno de los micrófonos conectados, la función TALK OVER se activa y todo el sonido, con excepción del sonido del micrófono, se atenúa 20 dB.

**Sección de salida de auriculares**

**28 Botón/indicador de activación de auriculares (CH-1, CH-2, MASTER)**

Presione el botón de la fuente que desee escuchar con los auriculares. Cuando un botón está desactivado (OFF), su indicador está iluminado con poca intensidad; cuando está activado (ON), el indicador del botón está iluminado con mucha intensidad (página 70).

Cuando se selecciona el efecto [ECHO], el efecto no se aplica a las salidas de auriculares si el botón de activación de auriculares **CH-1** o **CH-2** está ajustado en ON.

**29 Control de ajuste del nivel de los auriculares (LEVEL)**

Ajusta el nivel de salida de la toma de los auriculares. (Margen ajustable:  $-\infty$  a 0 dB).

**30 Toma de auriculares (PHONES)**

Está situada en el panel frontal de la unidad.

# OPERACIONES DE LA CONSOLA DE MEZCLA

## OPERACIONES BÁSICAS

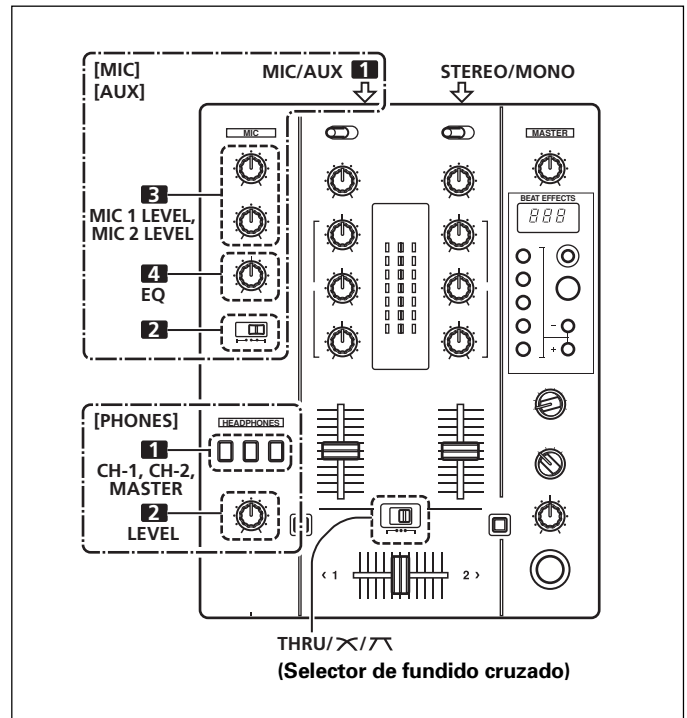
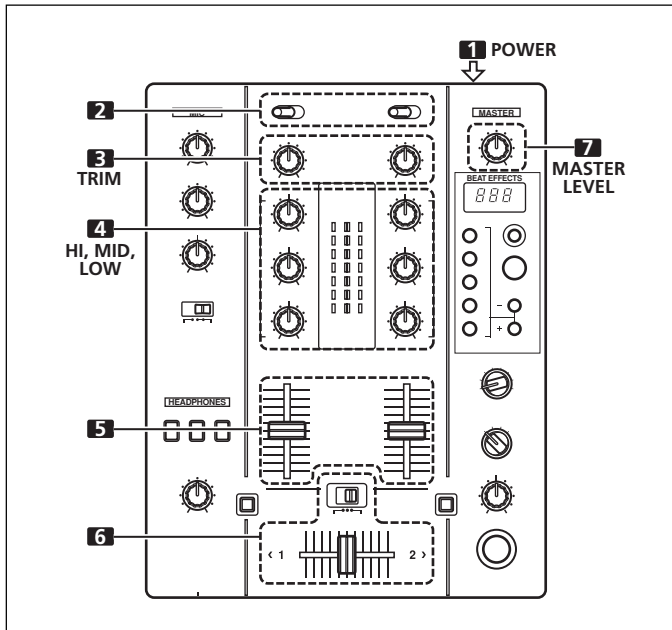

1. Ponga el interruptor **POWER** del panel posterior en **ON**.
2. Ajuste el selector de entrada en el canal deseado para seleccionar el componente conectado.
  - La función de los conectores de entrada **PHONO/LINE** se ajusta empleando el selector **PHONO/LINE** del panel de conexiones.
3. Emplee el mando **TRIM** para ajustar el nivel de entrada.
4. Ajuste el tono empleando los controles del ecualizador de canales (**HI, MID, LOW**).
5. Emplee el control deslizante de fundido de canales para ajustar el volumen del sonido del canal seleccionado.
6. Para utilizar el fundido cruzado en el canal seleccionado, ajuste el selector de fundido cruzado en la posición intermedia (**X**) o en la posición derecha (**Y**), y opere entonces el control deslizante de fundido cruzado.
  - Cuando no emplee el fundido cruzado, ajuste el selector de fundido cruzado en [**THRU**].
7. Utilice el control **MASTER LEVEL** para ajustar el volumen del sonido global.

### [Selección de estéreo o monofónico]

Cuando se ajusta en [**MONO**] el selector **STEREO/MONO** del panel de conexiones, la salida principal pasa a ser una combinación monofónica de los canales izquierdo y derecho (L+R).

### [Entrada de micrófono]

1. Ajuste el selector **MIC/AUX** del panel de conexiones en [**MIC**].
2. Ajuste el interruptor **MIC** en [**ON**] o en [**TALK OVER**].
  - Cuando el interruptor se ajusta en [**TALK OVER**], si se detectan sonidos de más de -15 dB con el micrófono, la salida de todas las fuentes de sonido, que no sean la del micrófono, se atenúa en 20 dB.
3. Emplee el control **MIC 1 LEVEL** para ajustar el volumen del sonido de **MIC 1**, y el control **MIC 2 LEVEL** para ajustar el volumen del sonido de **MIC 2**.
4. Ajuste el tono del sonido del micrófono con el control del ecualizador (**EQ**) de micrófonos.
  - La función del ecualizador de micrófonos opera simultáneamente en los micrófonos 1 y 2.

### [Entrada auxiliar]

1. Ajuste el selector **MIC/AUX** del panel de conexiones en [**AUX**].
  - El conector de entrada **MIC1** funciona como entrada **AUX(L)**, y el conector de entrada **MIC2** funciona como entrada **AUX(R)**.
2. Ajuste el interruptor **MIC** en [**ON**] o en [**TALK OVER**].
  - Cuando el interruptor se ajusta en [**TALK OVER**], si se introduce un sonido a los conectores **AUX**, la salida para todas las fuentes de sonido, que no sean la de **AUX**, se atenúa en 20 dB.
3. Emplee el control **MIC 1 LEVEL** para ajustar el sonido del canal izquierdo (L), y el control **MIC 2 LEVEL** para ajustar el sonido del canal derecho (R).
4. Ajuste el tono del sonido con el control del ecualizador (**EQ**) de micrófonos.

### [Salida de auriculares]

1. Emplee el botón de activación de auriculares (**CH-1, CH-2, MASTER**) para seleccionar la fuente que debe emitirse por los auriculares.
  - Se enciende con brillo el botón de la fuente seleccionada.

[Relación entre el botón de activación de auriculares y la salida de los auriculares]

| Botón de activación de auriculares |           |           | Salida de auriculares |                   |
|------------------------------------|-----------|-----------|-----------------------|-------------------|
| CH-1                               | CH-2      | MASTER    | Canal izquierdo (L)   | Canal derecho (R) |
| <b>ON</b>                          | OFF       | OFF       | CH-1(L)               | CH-1(R)           |
| OFF                                | <b>ON</b> | OFF       | CH-2(L)               | CH-2(R)           |
| OFF                                | OFF       | <b>ON</b> | MASTER(L)             | MASTER(R)         |
| <b>ON</b>                          | <b>ON</b> | OFF       | CH-1(L)+CH-2(L)       | CH-1(R)+CH-2(R)   |
| <b>ON</b>                          | OFF       | <b>ON</b> | CH-1(MONO)            | MASTER(MONO)      |
| OFF                                | <b>ON</b> | <b>ON</b> | CH-2(MONO)            | MASTER(MONO)      |
| <b>ON</b>                          | <b>ON</b> | <b>ON</b> | CH-1(MONO)+CH-2(MONO) | MASTER(MONO)      |

2. Utilice el control **LEVEL** para ajustar el nivel del sonido de los auriculares.

### [Selección de la curva de fundido cruzado]

La respuesta del volumen del sonido para la operación del control deslizante de fundido puede ajustarse a una de las dos curvas características.

■ **Emplee el selector de fundido cruzado para seleccionar la curva de respuesta de fundido cruzado.**

- En la posición central (X), la curva opera para producir una subida uniforme y neutra en todo el movimiento del fundido cruzado.
- En la posición derecha (7\), la curva opera para producir una subida rápida con el movimiento del control deslizante de fundido cruzado (el sonido procedente de [2 >] se produce así que el control deslizante sale del lado [< 1]).
- Los ajustes de la curva operan igual para ambos lados [< 1] y [2 >].

3. **Ajuste el control deslizante de fundido de canales en su posición mínima.**

4. **Ajuste el reproductor de CD en el punto de localización deseado, y establézcalo en el estado de espera en el punto de localización.**

- Si ya se ha ajustado un punto de localización, no será necesario ajustar el reproductor de CD en el estado de espera en el punto de localización.

5. **En el instante en el que desee iniciar la reproducción, mueva el control deslizante de fundido de canales.**

- El reproductor de CD iniciará la reproducción.
- Después de haberse iniciado la reproducción, al hacer retroceder el control deslizante de fundido de canales a su posición mínima, el reproductor de CD vuelve al punto de localización y se establece de nuevo en el modo de espera (localización regresiva).

**FUNCIÓN DE INICIO CON FUNDIDO**

Conectando el cable de control del reproductor de CD para DJ Pioneer opcional, podrá emplear el fundido de canales y el fundido cruzado para iniciar la reproducción del disco CD.

Cuando se mueva el control deslizante de fundido de canales o el control deslizante de fundido cruzado de la consola de mezcla, se desactivará el modo de pausa del reproductor de CD y la reproducción de la pista seleccionada se iniciará automática e instantáneamente. Además, cuando se repone el control deslizante de fundido a su posición original, el reproductor de CD retorna a su punto de localización (localización regresiva), permitiendo realizar, de este modo, la reproducción del tipo "muestreador".

**Reproducción de inicio con fundido cruzado y reproducción con localización regresiva**

Cuando el reproductor de CD asignado al canal 1 se establece en el estado de espera en un punto de localización, al mover el control deslizante de fundido cruzado desde el lado derecho (2) hacia el lado izquierdo (1), se inicia automáticamente la reproducción en el reproductor de CD del canal 1.

Cuando el control deslizante de fundido cruzado llega al lado izquierdo (1), el reproductor de CD asignado al canal 2 efectuará la localización regresiva (retorno al punto de localización). Adicionalmente, cuando el reproductor de CD asignado al canal 2 se establece en el estado de espera en un punto de localización, al mover el control deslizante de fundido cruzado desde el lado izquierdo (1) al lado derecho (2), se inicia automáticamente la reproducción en el reproductor de CD del canal 2. Cuando el control deslizante de fundido cruzado llega al lado derecho (2), el reproductor de CD del canal 1 efectuará la localización regresiva (retorno al punto de localización).

\* La localización regresiva se realizará aunque el selector de entrada no esté ajustado en [CD].

\* Si se ajusta el selector de fundido cruzado en una posición que no es [THRU], se habilitará el control del fundido cruzado y no podrá utilizarse el control deslizante de fundido de canales para el control.

**[Empleo del fundido cruzado para iniciar la reproducción]**

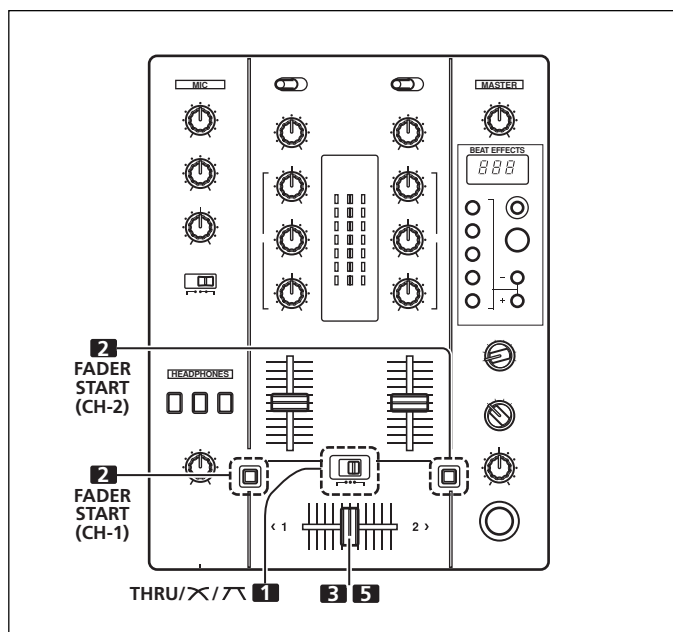

1. **Ajuste el selector de fundido cruzado en la posición intermedia (X) o derecha (7\).**

2. **Presione el botón FADER START para el canal (1 ó 2) conectado al reproductor de CD que desee controlar.**

- El botón del canal seleccionado se encenderá.

3. **Ajuste el control deslizante de fundido cruzado completamente al lado opuesto del canal con el que desee empezar.**

4. **Ajuste el reproductor de CD en el punto de localización deseado, y establézcalo en el estado de espera en el punto de localización.**

- Si ya se ha ajustado un punto de localización, no será necesario ajustar el reproductor de CD en el estado de espera en el punto de localización.

5. **En el instante en el que desee iniciar la reproducción, mueva el control deslizante de fundido cruzado.**

- El reproductor de CD iniciará la reproducción.
- Después de haberse iniciado la reproducción, si se mueve el control deslizante de fundido cruzado completamente al lado opuesto del de su inicio, el reproductor de CD asignado al canal del lado opuesto vuelve al punto de localización y se establece en el modo de espera (localización regresiva).

\* Si se ajusta el selector de fundido cruzado en [THRU], se habilitará la operación del fundido de canales, y no podrá utilizarse el control deslizante de fundido cruzado para el control de la reproducción.

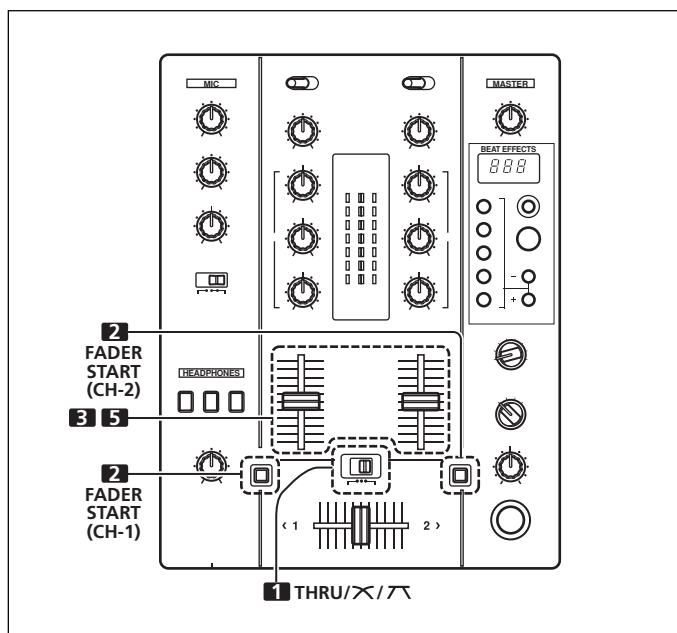

1. **Ajuste el selector de fundido cruzado en la posición izquierda (THRU).**

2. **Presione el botón FADER START para el canal (1 ó 2) conectado al reproductor de CD que desee controlar.**

- El botón del canal seleccionado se encenderá.

# FUNCIONES DE LOS EFECTOS

Esta unidad está equipada de un total de 8 efectos básicos empleando los efectos de compás y bucles de entrada enlazados con el valor de BPM. Cambiando los parámetros para cada efecto, pueden producirse una amplia variedad de nuevos efectos. Empleando los botones **BEAT/BANK** para ajustar los parámetros de tiempo, podrán producirse una variedad todavía mayor de efectos de compás.

## TIPOS DE EFECTOS DE COMPÁS

### 1. DELAY (un sonido repetido)

Esta función permite añadir un sonido de retardo con compás de 1/2, 3/4, 1/1, 2/1 ó 4/1 de forma rápida y sencilla. Por ejemplo, cuando se añade un sonido de retardo de compás de 1/2, cuatro tiempos se convertirán en ocho tiempos. Adicionalmente, añadiendo un sonido de retardo de compás de 3/4, se sincopa el ritmo.

#### Ejemplo

Original  
(4 tiempos)

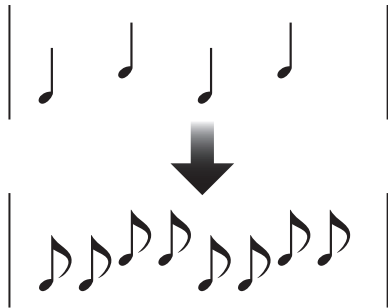

Retardo de 1/2  
(8 tiempos)

### 2. ECHO (varios sonidos repetidos)

Esta función permite añadir un sonido con eco con compás de 1/2, 3/4, 1/1, 2/1 ó 4/1 de forma rápida y sencilla. Por ejemplo, cuando se emplea un sonido de eco de compás de 1/1 para cortar el sonido de entrada, se repite un sonido, en sincronización con el tiempo, junto con el fundido de desaparición gradual. Además, añadiendo un eco de compás de 1/1 al micrófono, el sonido del micrófono se repite en sincronización con el tiempo de la música. Si se aplica un eco de compás de 1/1 a la parte de vocalistas de una pista, la canción toma un efecto que da la sensación de "redondeo".

#### Ejemplo

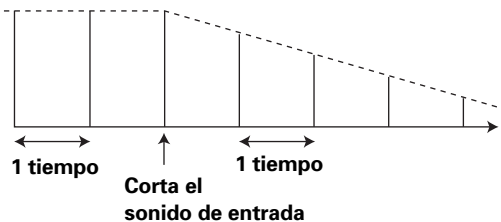

### 3. FILTER

La frecuencia del filtro se desplaza, en unidades de compás de 1/1, 2/1, 4/1, 8/1 ó 16/1, cambiando en gran medida el colorido del sonido.

#### Ejemplo

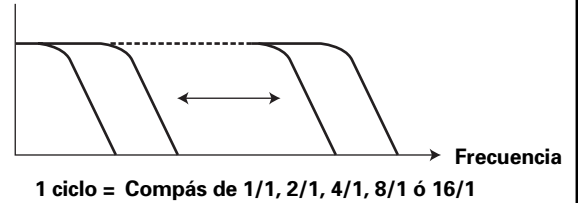

### 4. FLANGER

1 ciclo o efecto "flanger", en unidades de compás de 1/1, 2/1, 4/1, 8/1 ó 16/1, se produce con rapidez y facilidad.

#### Ejemplo



### 5. PHASER

1 ciclo o efecto "phaser", en unidades de compás de 1/1, 2/1, 4/1, 8/1 ó 16/1, se produce con rapidez y facilidad.

#### Ejemplo

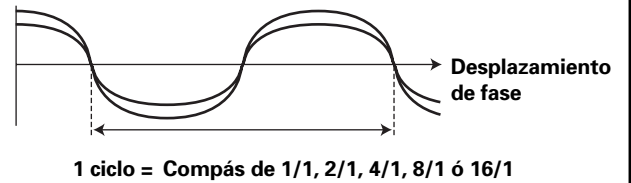

### 6. ROBOT

Genera un efecto de sonido parecido al que produce un robot.

### 7. ROLL

Los sonidos de compás de 1/2, 3/4, 1/1, 2/1 ó 4/1 se graban y emiten repetidamente.

#### Ejemplo

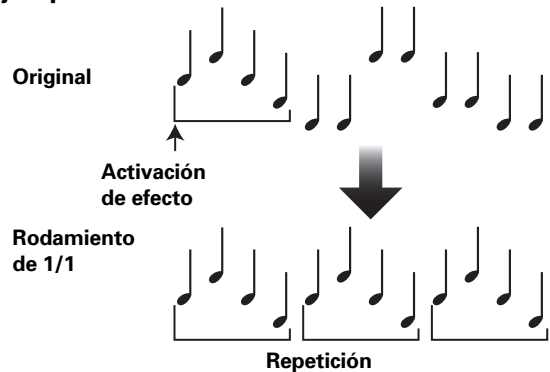



## PRODUCCIÓN DE EFECTOS DE COMPÁS

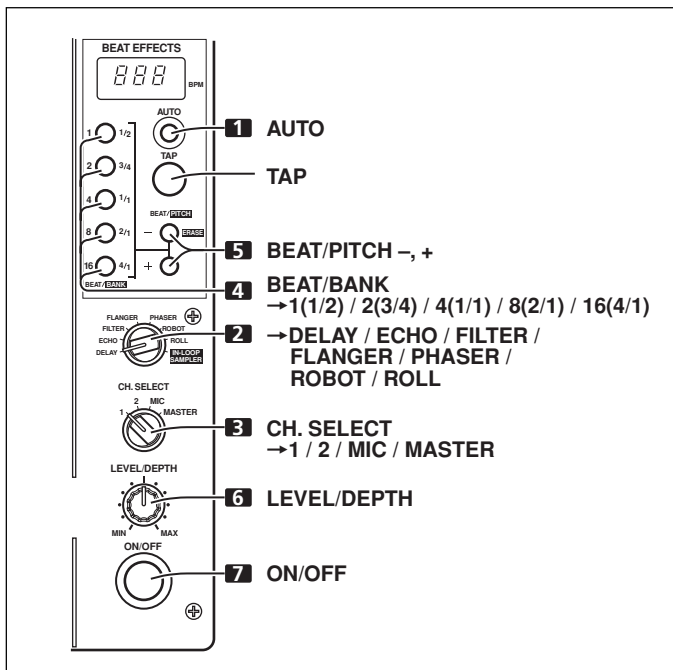

Los efectos de compás permite el ajuste instantáneo de los tiempos del efecto en sincronización con el valor de BPM (tiempos por minuto), permitiendo de este modo la producción de una amplia variedad de efectos con el ritmo actual, incluso durante interpretaciones en directo.

### 1. Presione el botón AUTO para ajustar el modo de medición de tiempos por minuto (BPM = tempo de la pista).

**AUTO:** Se enciende el botón AUTO y se mide automáticamente el valor de BPM del sonido de entrada.

**TAP:** El valor de BPM se introduce manualmente golpeando el botón TAP. El indicador del botón AUTO no se enciende.

- Cuando se conecta la alimentación al principio, la función vuelve al modo predeterminado de [AUTO].
- En el caso de que no pueda detectarse automáticamente el valor de BPM de la pista, parpadeará el contador de BPM en el visualizador.
- El margen eficaz en el modo AUTO es de 70 a 180 BPM.

**Es posible que algunas pistas no puedan medirse correctamente.**

En este caso, emplee el modo TAP para realizar la entrada manual de BPM.

### [Entrada manual de BPM empleando el botón TAP]

Si se golpea el botón TAP dos o más veces en sincronización con el compás (notas de 1/4), el valor de BPM se grabará como valor medio grabado durante este intervalo.

- Cuando el modo BPM se ajusta a [AUTO], al golpear el botón TAP se cambiará el modo de BPM al modo TAP, y se medirán los intervalos a los que se acciona el botón TAP.
- Cuando se ajusta el valor BPM con el botón TAP, el múltiplo del compás pasa a ser "1/1" ó "4/1" (dependiendo del efecto seleccionado), y el tiempo para 1 compás (notas de 1/4) o 4 tiempos se ajustará como el tiempo del efecto.

### [Entrada manual de BPM empleando los botones BEAT/PITCH]

Si se presionan los botones BEAT/PITCH (-, +) mientras se mantiene presionado el botón TAP, podrá cambiar el valor de BPM.

- El valor de BPM puede ajustarse de 40 a 999, en incrementos de 1 paso.

### 2. Ajuste el selector de efectos a un efecto que no sea [IN-LOOP SAMPLER].

- Para más detalles sobre los diversos efectos, vea la página 72.

### 3. Ajuste el selector del canal de efectos al canal que desee aplicar el efecto.

- Si se selecciona [MIC], el efecto se aplicará al micrófono 1 y al micrófono 2.

### 4. Presione uno de los botones BEAT/BANK para seleccionar el compás al que desee sincronizar el efecto.

- Los valores pueden seleccionarse entre [1/2, 3/4, 1/1, 2/1, 4/1] ó [1, 2, 4, 8, 16]. (El múltiplo varía según el efecto. Para más detalles, vea la página 72.)
- Se encenderá el botón seleccionado.
- El tiempo del efecto correspondiente al múltiplo del compás se ajusta automáticamente.  
Ejemplo: Cuando BPM=120  
1/1 = 500 ms  
1/2 = 250 ms  
2/1 = 1 000 ms

### 5. Emplee los botones BEAT/PITCH (-, +) para seleccionar el múltiplo de compás con el que desea sincronizar los efectos.

- Cuando se presione [+], el compás calculado con BPM se duplica, y cuando se presiona [-], el compás calculado con BPM se reduce a la mitad.
- Cuando el parámetro del tiempo cae dentro del margen calculado con el valor BPM, se encenderá el botón BEAT/BANK correspondiente a este valor. Cuando el parámetro cae entre dos valores de compás, parpadearán ambos botones BEAT/BANK. Cuando el valor sea de menos de 1/2(1), parpadeará el botón 1/2(1), y cuando sea mayor que 4/1(16), parpadeará el botón 4/1(16).
- Durante los efectos [DELAY], [ECHO], o [ROLL], si se emplean los botones [-], [+] para cambiar el múltiplo, se saltará el valor de "3/4". Sin embargo, el múltiplo de 3/4 podrá seleccionarse presionando directamente el botón 3/4.

### 6. Gire el control LEVEL/DEPTH para ajustar el parámetro cuantitativo del efecto seleccionado.

- Para ver los detalles relacionados con el efecto en el parámetro al girar el control, consulte la página 74.

### 7. Ajuste el botón ON/OFF en ON para habilitar el efecto seleccionado.

- Cada vez que se presiona el botón, el efecto se activa/desactiva (ON/OFF). (Cuando se conecta la alimentación al principio, la función se establece en el ajuste predeterminado de OFF).
- El botón ON/OFF parpadea cuando los efectos están activados (ON).

## MUESTREADOR DE BUCLES DE ENTRADA

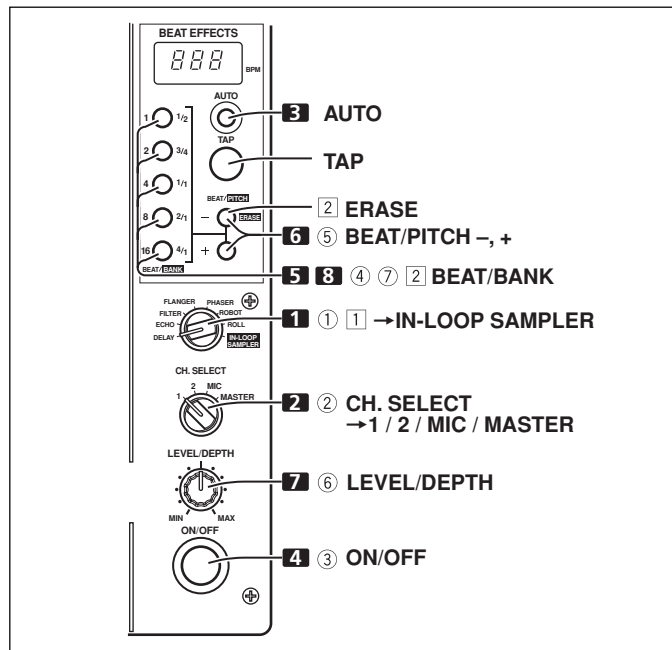

Esta función detecta el valor de BPM de la pista actual, y se graban fuentes de 4 tiempos hasta en cinco bancos de memoria, y se reproducen como bucles en sincronización con el valor BPM de la pista actual. También es posible efectuar la grabación sobrepuesta.

1. **Ajuste el selector de efectos en [IN-LOOP SAMPLER].**
2. **Ajuste el selector del canal de efectos al canal que desee muestrear la grabación.**
3. **Mida el valor de BPM.**
  - Efectúe el paso 1 de la sección “PRODUCCIÓN DE EFECTOS DE COMPÁS” (página 73).
4. **Ajuste el botón ON/OFF en ON.**
5. **En el punto en el que desee muestrear la grabación, presione uno de los botones BEAT/BANK que no esté encendido.**
  - Los botones BEAT/BANK encendidos ya han sido grabados, y no pueden volverse a utilizar a menos que se borre el contenido que tienen grabado.
  - La grabación se inicia automáticamente cuando se detecta la señal de sonido del reproductor de CD o de otro componente. Durante la grabación, el botón BEAT/BANK parpadeará con rapidez. Durante la espera de grabación, el botón parpadeará lentamente a intervalos.
  - Cuando se han grabado 4 tiempos de sonido al valor de BPM medido, el botón BEAT/BANK parpadeará lentamente y se efectuará la reproducción del bucle.
6. **Si el tiempo pierde la sincronización, presione uno de los botones BEAT/PITCH (-, +) para volver a sincronizar la temporización de la muestra de reproducción con la pista que actualmente se está reproduciendo.**
  - La velocidad de reproducción incrementa mientras se tiene presionado el botón [+], y se reduce mientras se presiona el botón [-].
7. **Gire el control LEVEL/DEPTH para ajustar el balance del sonido entre la fuente y la muestra.**
8. **Para detener la reproducción de bucle, presione el botón BEAT/BANK correspondiente.**
  - El indicador del botón BEAT/BANK cambiará de parpadeo lento a quedar encendido.

**[Para reproducir una muestra grabada]**

- ① **Ajuste el selector de efectos en [IN-LOOP SAMPLER].**
- ② **Emplee el selector de canales de efectos para seleccionar el canal para vuelta a bucle.**
- ③ **Ajuste el botón ON/OFF en ON.**
- ④ **Presione el botón BEAT/BANK que contenga la muestra que desea reproducir como un bucle.**
  - Los botones BEAT/BANK con muestras grabadas se encenderán.

- El botón seleccionado parpadeará lentamente y se iniciará la reproducción del bucle.
- ⑤ **Si el tiempo pierde la sincronización, presione uno de los botones BEAT/PITCH (-, +) para volver a sincronizar la temporización de la muestra de reproducción con la pista que actualmente se está reproduciendo.**
  - La velocidad de reproducción incrementa mientras se tiene presionado el botón [+], y se reduce mientras se presiona el botón [-].
- ⑥ **Gire el control LEVEL/DEPTH para ajustar el balance del sonido entre la fuente y la muestra.**
- ⑦ **Para detener la reproducción de bucle, presione el botón BEAT/BANK correspondiente.**
  - El indicador del botón BEAT/BANK quedará encendido.

**[Borrado de una muestra grabada]**

- 1 **Ajuste el selector de efectos en [IN-LOOP SAMPLER].**
- 2 **Mientras mantiene presionado el botón ERASE (BEAT/PITCH -), presione el botón BEAT/BANK que contenga la muestra que desea borrar.**
  - Los botones BEAT/BANK que contengan muestras grabadas se encenderán.
  - El indicador del botón BEAT/BANK seleccionado se apagará y se borrará la muestra.

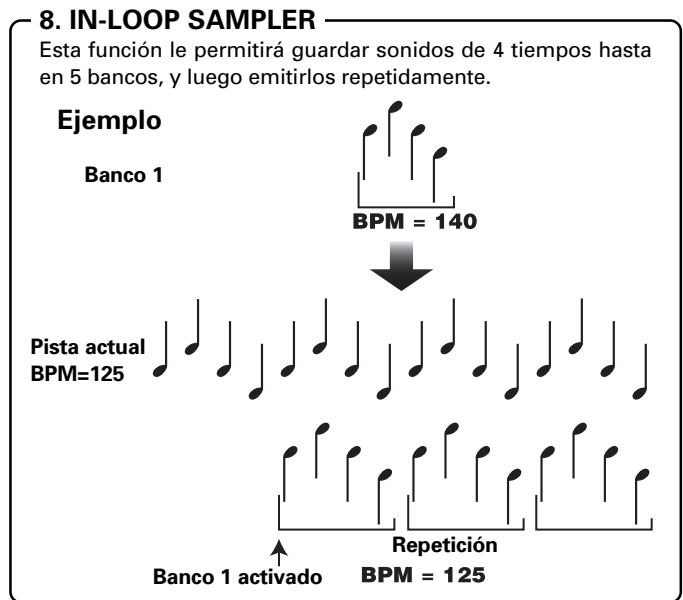

**PARÁMETROS DE LOS EFECTOS**

| Nombre    | Parámetros de los botones BEAT/BANK  | Parámetro 1 (botón BEAT)                                  |                           | Parámetro 2 (control LEVEL/DEPTH)  |
|-----------|--|---|---------------------------|--|
|           |  | Contenido   | Margen de ajuste (unidad) |  |
| 1 DELAY   | Ajusta el tiempo de retardo de 1/2 a 4/1 por 1 tiempo del tiempo de BPM.   | Ajusta el tiempo de retardo.                              | 1 a 8 000 (ms)            | Ajusta el balance entre el sonido original y el de retardo.  |
| 2 ECHO    | Ajusta el tiempo de retardo de 1/2 a 4/1 por 1 tiempo del tiempo de BPM.   | Ajusta el tiempo de retardo.                              | 1 a 8 000 (ms)            | Ajusta el balance entre el sonido original y el de eco.  |
| 3 FILTER  | El ciclo de desplazamiento de la frecuencia de corte se ajusta en unidades de 1/1 a 16/1 con relación a 1 tiempo de BPM. | Ajusta el ciclo para desplazamiento del tiempo de corte.  | 10 a 32 000 (ms)          | La cantidad del efecto se incrementa cuando se gira el control hacia la derecha.   |
| 4 FLANGER | El ciclo de desplazamiento de "flanger" se ajusta en unidades de 1/1 a 16/1 con relación a 1 tiempo de BPM.              | Ajusta el ciclo para desplazamiento del efecto "flanger". | 10 a 32 000 (ms)          | La cantidad del efecto se incrementa cuando se gira el control hacia la derecha. Cuando se gira el control hacia la izquierda, sólo se emite el sonido original. |

| Nombre                   | Parámetros de los botones BEAT/BANK  | Parámetro 1 (botón BEAT)                                 |   | Parámetro 2 (control LEVEL/DEPTH)  |
|--------------------------|--|--|---|--|
|                          |  | Contenido  | Margen de ajuste (unidad)                             |  |
| <b>5 PHASER</b>          | El ciclo de desplazamiento del efecto "phaser" se ajusta en unidades de 1/1 a 16/1 con relación a 1 tiempo de BPM. | Ajusta el ciclo para desplazamiento del efecto "phaser". | 10 a 32 000 (ms)                                      | La cantidad del efecto se incrementa cuando se gira el control hacia la derecha. Cuando se gira el control hacia la izquierda, sólo se emite el sonido original. |
| <b>6 ROBOT</b>           | Los efectos de sonido de robot pueden ajustarse en 7 valores fijos de -100 % a +100 %.                             | Ajusta el efecto de sonido de robot.                     | -100, -66, -50, 0, +26, +50, +100 (%) (valores fijos) | La cantidad del efecto se incrementa cuando se gira el control hacia la derecha.   |
| <b>7 ROLL</b>            | Ajusta el tiempo del efecto de 1/2 a 4/1 por 1 compás del tiempo de BPM.   | Ajusta el tiempo del efecto.                             | 10 a 8 000 (ms)                                       | Ajusta el balance del sonido original y del sonido de ROLL. No se produce ningún cambio cuando se gira el mando hacia el lado derecho de la posición central.    |
| <b>8 IN-LOOP SAMPLER</b> | Selecciona el banco para grabación/reproducción de la fuente de 4 tiempos.   | —  | —   | Ajusta el balance del sonido original y de la muestra grabada. No se produce ningún cambio cuando se gira el mando hacia el lado derecho de la posición central. |

## SOLUCIÓN DE PROBLEMAS

Las operaciones incorrectas suelen confundirse como averías y problemas de funcionamiento. Si usted cree que hay algo que no funciona bien en este componente, compruebe los puntos siguientes. A veces el problema reside en otro componente. Por lo tanto, compruebe también los otros aparatos eléctricos que esté utilizando. Si el problema no puede solucionarse después de haber verificado los puntos siguientes, póngase en contacto con su distribuidor o con el centro de servicio técnico PIONEER que le quede más cerca.

| Síntoma   | Causa posible  | Solución  |
|---|--|---|
| No se conecta la alimentación.  | <ul style="list-style-type: none"> <li>El cable de la alimentación no está enchufado.</li> </ul>   | <ul style="list-style-type: none"> <li>Enchúfelo a una toma de corriente.</li> </ul>  |
| No hay sonido o el volumen del sonido es demasiado bajo.                | <ul style="list-style-type: none"> <li>El selector de entrada está incorrectamente ajustado.</li> <li>El selector de entrada <b>PHONO/LINE</b> está incorrectamente ajustado.</li> <li>Los cables de conexión no están correctamente conectados, o las conexiones están flojas.</li> <li>Las tomas o las clavijas están sucias.</li> </ul> | <ul style="list-style-type: none"> <li>Ajuste el selector de entrada para el componente de reproducción.</li> <li>Ajuste el selector de entrada <b>PHONO/LINE</b> para el componente que esté reproduciendo.</li> <li>Conecte correctamente.</li> <li>Limpie las tomas/clavijas sucias antes de la conexión.</li> </ul> |
| El sonido sale distorsionado.   | <ul style="list-style-type: none"> <li>El nivel de salida principal es demasiado alto.</li> <li>El nivel de entrada es demasiado alto.</li> </ul>  | <ul style="list-style-type: none"> <li>Ajuste el control del nivel de salida principal (<b>MASTER LEVEL</b>).</li> <li>Ajuste el control <b>TRIM</b> para que el nivel de entrada se acerque a 0 dB en el indicador del nivel del canal.</li> </ul>   |
| El fundido cruzado no funciona.   | <ul style="list-style-type: none"> <li>El selector de fundido cruzado está ajustado en <b>[THRU]</b>.</li> </ul>   | <ul style="list-style-type: none"> <li>Ajuste correctamente el selector a un ajuste que no sea <b>[THRU]</b>.</li> </ul>  |
| No puede efectuarse el inicio con fundido con el reproductor de CD.     | <ul style="list-style-type: none"> <li>El botón <b>FADER START</b> está ajustado en OFF.</li> <li>La toma <b>CONTROL</b> del panel posterior no está conectada al reproductor de CD.</li> <li>Sólo se ha conectado la toma <b>CONTROL</b> del panel posterior al reproductor de CD.</li> </ul>   | <ul style="list-style-type: none"> <li>Ajuste el botón <b>FADER START</b> en la posición ON.</li> <li>Emplee un cable de control para conectar las tomas <b>CONTROL</b> de la DJM-400 y el reproductor de CD.</li> <li>Conecte las tomas <b>CONTROL</b> y los conectores de entrada de <b>CD</b>.</li> </ul>            |
| No funcionan los efectos.   | <ul style="list-style-type: none"> <li>El ajuste del selector de canal de efectos (<b>CH. SELECT</b>) es incorrecto.</li> <li>El control de ajuste de parámetros de efectos (<b>LEVEL/DEPTH</b>) está ajustado en la posición <b>[MIN]</b>.</li> </ul>   | <ul style="list-style-type: none"> <li>Seleccione correctamente el canal al que desee aplicar los efectos.</li> <li>Ajuste el control de ajuste de parámetros de efectos.</li> </ul>  |
| El valor de BPM no puede medirse. El valor de BPM medido es incorrecto. | <ul style="list-style-type: none"> <li>El nivel de entrada está ajustado demasiado alto o demasiado bajo.</li> <li>Es posible que el valor de BPM de algunas pistas no pueda medirse correctamente.</li> </ul>   | <ul style="list-style-type: none"> <li>Ajuste el control <b>TRIM</b>.</li> <li>Golpee el botón <b>TAP</b> para ajustar manualmente el valor de BPM.</li> </ul>  |
| El valor de BPM medido es distinto del valor publicado con el CD.       | <ul style="list-style-type: none"> <li>Pueden producirse ciertas diferencias debido a los distintos métodos de detección de BPM.</li> </ul>  | <ul style="list-style-type: none"> <li>No se requiere ninguna solución.</li> </ul>  |

La electricidad estática u otras interferencias externas pueden afectar negativamente el funcionamiento de la unidad. Para restablecer el funcionamiento normal, apague la alimentación y vuelva a encenderla.

# BLOCK DIAGRAM / SCHÉMA DE PRINCIPE / BLOCKSCHALTBILD / DIAGRAMMA A BLOCCHI / BLOKSCHEMA / DIAGRAMA EN BLOQUES

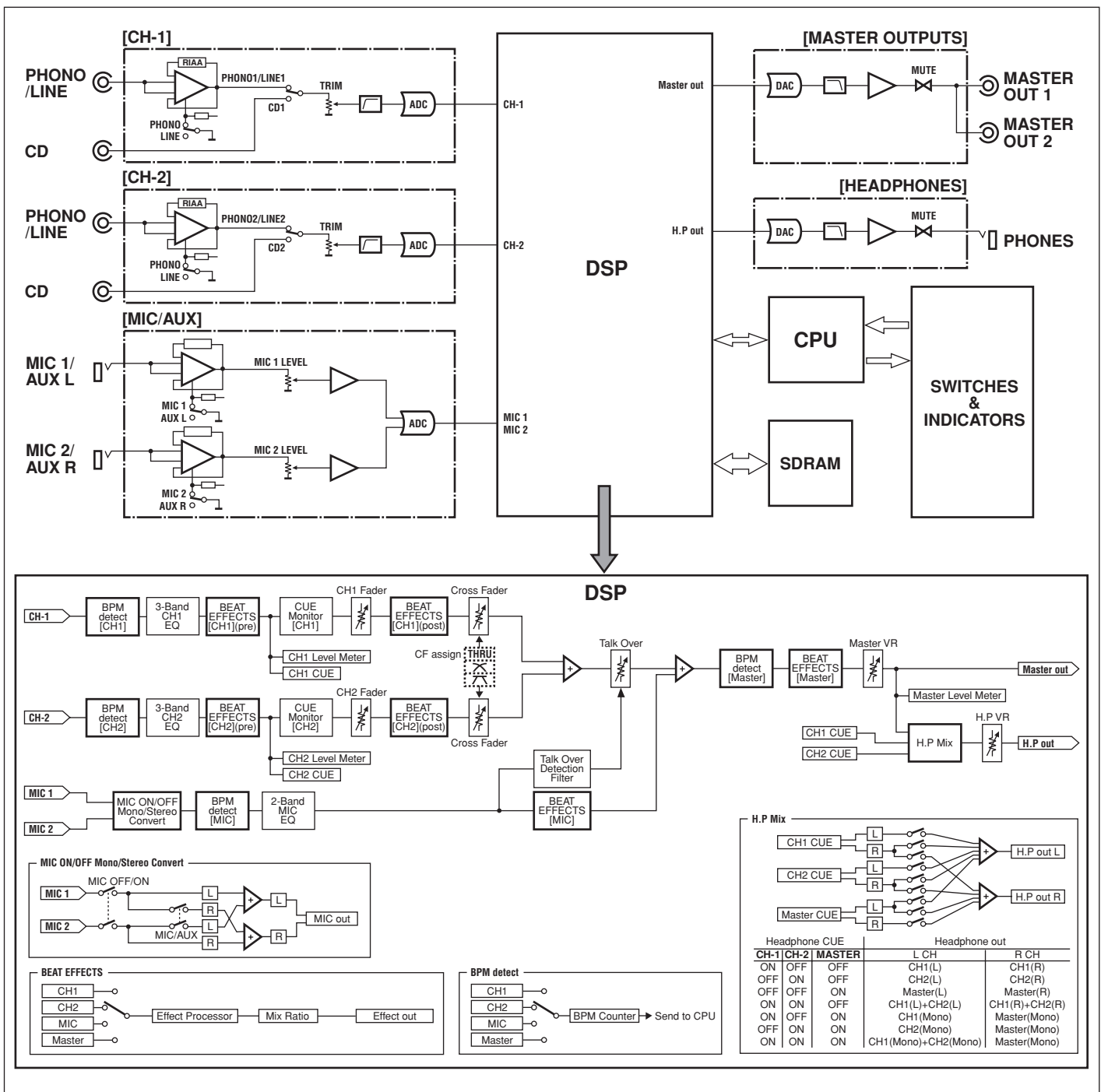

Published by Pioneer Corporation.  
Copyright © 2006 Pioneer Corporation.  
All rights reserved.

**PIONEER CORPORATION** 4-1, Meguro 1-Chome, Meguro-ku, Tokyo 153-8654, Japan  
**PIONEER EUROPE NV MULTIMEDIA DIVISION** Pioneer House Hollybush Hill, Stoke Poges, Slough SL2 4QP U.K. TEL: +44-1-753-789-789  
**PIONEER ELECTRONICS AUSTRALIA PTY. LTD.** 178-184 Boundary Road, Braeside, Victoria 3195, Australia TEL: +61-3-9586-6300  
**PIONEER ELECTRONICS ASIACENTRE PTE. LTD.** 253 Alexandra Road, #04-01, Singapore 159936 TEL: +65-6472-1111  
**PIONEER ELECTRONICS DE MEXICO S.A. DE C.V.** Blvd.Manuel Avila Camacho 138 10 piso Col.Lomas de Chapultepec, Mexico, D.F. C.P. 11000 TEL: 52-55-9178-4270

## Free Manuals Download Website

<http://myh66.com>

<http://usermanuals.us>

<http://www.somanuals.com>

<http://www.4manuals.cc>

<http://www.manual-lib.com>

<http://www.404manual.com>

<http://www.luxmanual.com>

<http://aubethermostatmanual.com>

Golf course search by state

<http://golfingnear.com>

Email search by domain

<http://emailbydomain.com>

Auto manuals search

<http://auto.somanuals.com>

TV manuals search

<http://tv.somanuals.com>