

S-FCR3700 S-FCR3300-K S-W3700-K

Operating Instructions

Speaker System

WHAT'S IN THE BOX

• S-FCR3700

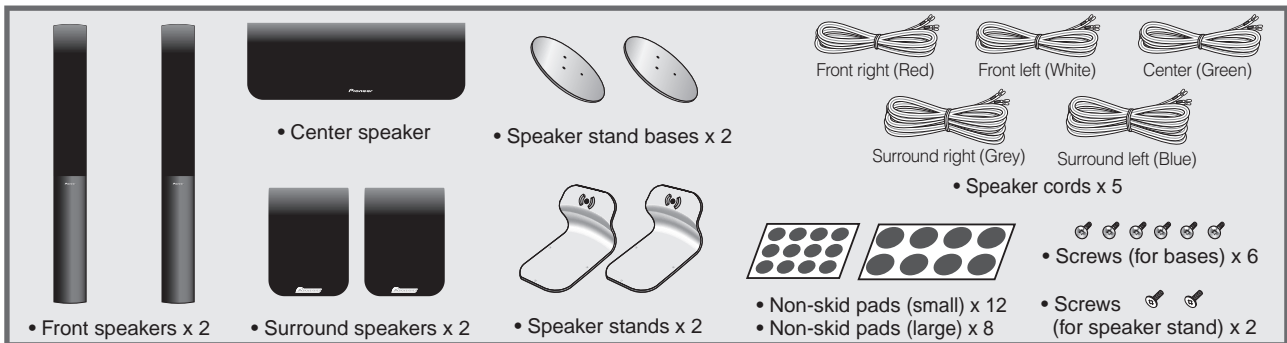

• S-FCR3300-K

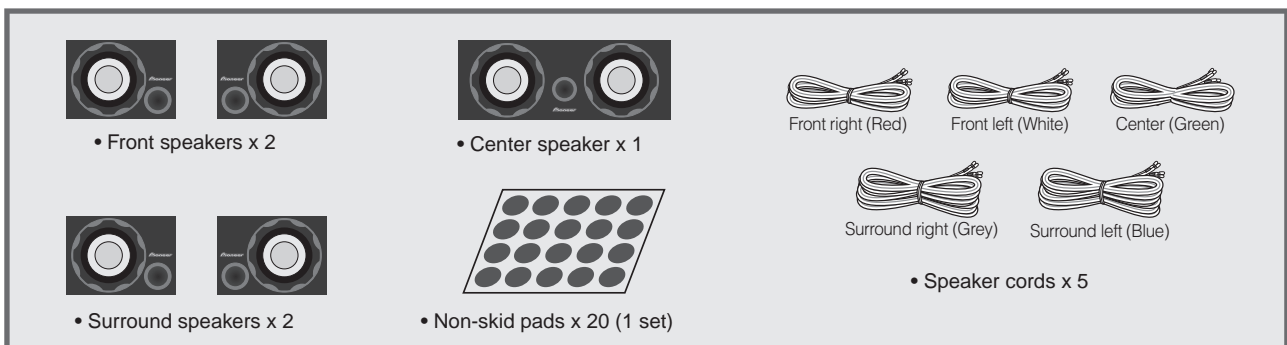

• S-W3700-K

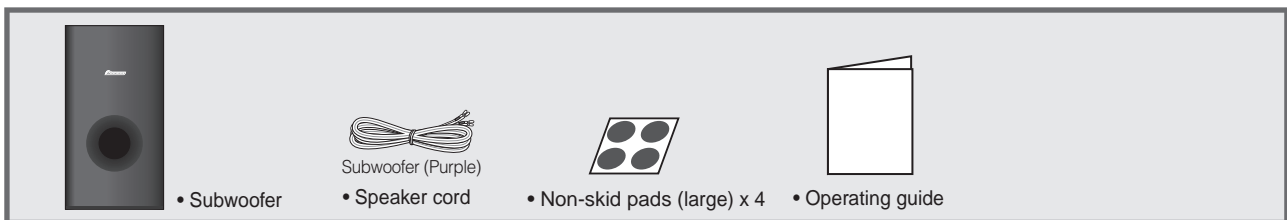

Important

The serial number for this equipment is located on the side of the packing case. Please write this serial number on the warranty page and keep it in a secure area for future reference.

WARNING: Handling the cord on this product or cords associated with accessories sold with the product will expose you to chemicals listed on proposition 65 known to the State of California and other governmental entities to cause cancer and birth defect or other reproductive harm.

Wash hands after handling

D36-P4_A_En

BEFORE USE

Thank you for buying this Pioneer product.

Please read through these operating instructions before using your speaker system to optimize performance.

- The nominal impedance of this speaker system is 8 Ω. Connect the speaker system to an amplifier with a load impedance ranging from 4 Ω to 16 Ω (a model with "4 Ω to 16 Ω" displayed on the speaker output terminals). In order to prevent damage to the speaker system resulting from input overload, please observe the following precautions:
- When connecting or disconnecting cables, be sure amplifier power is OFF.
- Do not use excessive amplifier volume if using a tone control to emphasize high or low frequencies.

INSTALLATION PRECAUTIONS

- Do not install these units near a stove or other heating appliance, or put them in a place exposed to the sun. Such locations may cause the cabinet to change color and the speaker system to break down.
- Do not use the speaker to output distorted sound for long periods of time. This can result in a fire hazard.
- Do not connect this speaker to any amplifier other than the one supplied with this system. Connection to any other amplifier may result in a malfunction or a fire.

FRONT / CENTER / SURROUND SPEAKERS

- This speaker system is magnetically shielded. However, depending on the installation location, color distortion may occur if the speaker system is installed extremely close to the screen of a television set.

If this happens, turn off the television, then turn it on again after 15 min to 30 min. If the problem persists, place the speaker system away from the television set.

S-FCR3700:

- Do not attach the front speakers to the wall or ceiling. It may fall off and cause injury.

S-FCR3300-K:

- Do not attach the center speakers to the wall or ceiling. It may fall off and cause injury.

SUBWOOFER

- Do not attach the subwoofer to the wall or ceiling. It may fall off and cause injury.
- Do not place anything on top of the cabinet.
- Do not spill liquid on the cabinet.
- Place the subwoofer at least 8 inches (20 cm) from any wall or curtain in order to avoid heat build-up.
- The subwoofer is not magnetically shielded and so should not be placed near a TV or monitor. Magnetic storage media (such as floppy discs and tape or video cassettes) should also not be kept close to the subwoofer.

CONNECTING YOUR SYSTEM



Important

Make sure all equipment is turned off before making any connections.

- Correct wiring of your loudspeakers is essential for achieving the best sound quality. Be careful to ensure proper polarity of connection.

CAUTION

These speaker terminals carry **HAZARDOUS LIVE voltage**. To prevent the risk of electric shock when connecting or disconnecting the speaker cables, disconnect the power cord before touching any uninsulated parts.

D3-4-2-2-3_A_En

Twist and pull off the protective shields on each wire.



Connect to the speaker terminals on the rear of the receiver.

To connect, insert the colored wire into the matching positive (colored) terminal and the other wire into the negative (black) terminal as shown below.

Note that the color-coded tabs are as follows:

- **Red** : Front right (R)
- **Purple** : Subwoofer
- **White** : Front left (L)
- **Grey** : Surround right (R)
- **Green** : Center speaker
- **Blue** : Surround left (L)

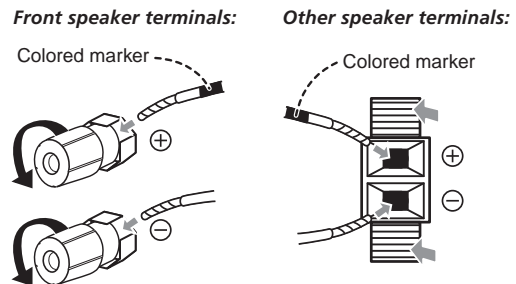

Connect to the speaker terminals on the rear of the speakers.

Match the colored wire with the color-coded label, then insert the colored wire into the red (+) tab and the other wire with the black (-) tab.

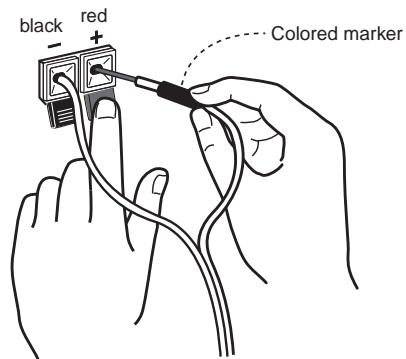

PLACEMENT AND FINE TUNING

FRONT SPEAKERS

For best results the loudspeakers should be separated a distance approximately equal to the listening distance. Angling the loudspeakers inward towards the listener will improve the image stability for non-central listeners. Close proximity to a side or rear wall will enhance the midbass performance, although too close (particularly a corner location) and the bass may be unnaturally high and image performance may be degraded.

CENTER SPEAKER

The loudspeaker should be positioned below the TV. For best results align the front of the loudspeaker with the front of the TV. If the loudspeaker is placed under the TV and very close to the floor, then tilting upwards may be beneficial.

When installing the center speaker on top of the TV, be sure to secure it with tape or some other suitable means. Otherwise, the speaker may fall from the TV due to external shocks such as earthquakes, endangering those nearby or damaging the speaker.

SURROUND SPEAKERS

For best results the loudspeakers should be positioned at or above ear level. Depending upon your room layout and preferences, the left and right rear speakers should be positioned on the side walls just the rear of the listening position, or on the walls.

SUBWOOFER

Sound spreads in all directions in the very low frequency range. Human hearing cannot easily detect the source of very low frequencies. Be sure to provide a space of at least 8 inches (20cm) between the rear of the subwoofer and the nearest wall.

STANDARD SURROUND SETUP

This is a standard multichannel surround sound speaker setup for optimal 5.1 channel home theater sound.

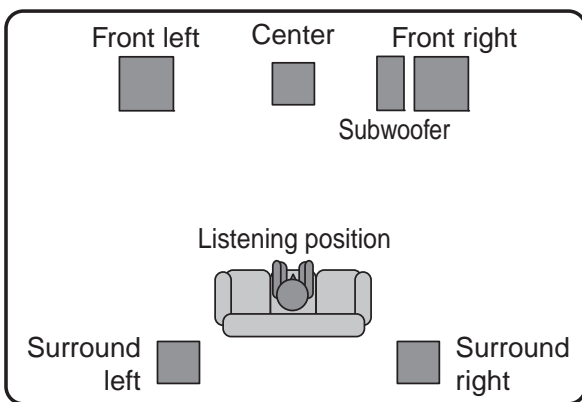

Assembling the speaker stand bases and securing your front speakers (S-FCR3700 only)

Attach the speaker stand bases to the stems using the screws provided.

Once you have aligned the stem and base, secure with the small screws at the points shown below. Note that the speaker should face in the direction of the base of the isosceles triangle (outlined below).

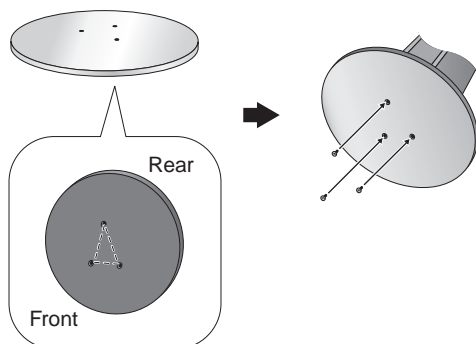

Secure each of the front speakers using the plastic catch provided.

Screw two picture hooks or similar into the wall behind the speaker. Pass a cord around the hooks and through the plastic catch so that the speaker is stabilized (make sure to test that it supports the weight of the speaker).

After installing, make sure the speaker is securely fixed.

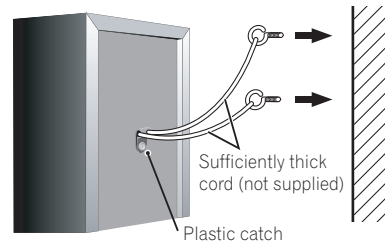

Caution

- The plastic catch is not a mounting fixture, and the speaker should not be hung directly from the wall using this catch. Always use a cord when stabilizing the speaker.
- Pioneer disclaims all responsibility for any losses or damage resulting from improper assembly, installation, insufficient strength of the installation materials, misuse, or natural disasters.
- Do not stand on the speaker stand base of the tall speaker to push or swing the speaker. The speaker may fall and break, or someone may be injured. Pay special attention to children.

NON-SKID PADS

S-FCR3700:

Attach the small non-skid pads to the base of the surround and center speakers. The large non-skid pads are for the front speakers (as shown).

Use the adhesive side of the pads to attach them to the base of each speaker.

If you choose to use speaker stands with the surround speakers, attach the non-skid pads to the stand bases instead of to the underside of the speakers.

Small non-skid pads

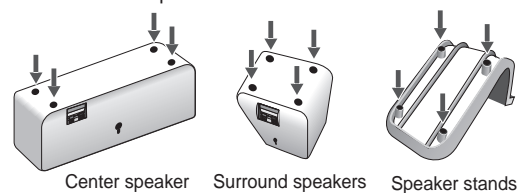

Large non-skid pads

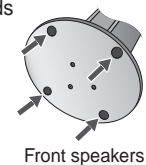

S-FCR3300-K:

If the front, center and surround speakers are placed on a hard surface, such as wood or tile place four non-skid pads on the bottom flat surface of the speakers.

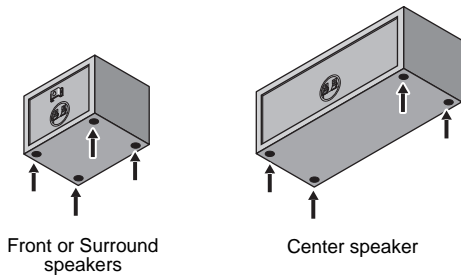

S-W3700-K:

Attach the large non-skid pads to the base of the subwoofer. Use the adhesive side of the pads to attach them to the base of the subwoofer.

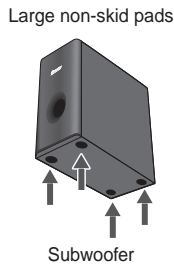

OPTIONALLY, ATTACH THE SURROUND SPEAKERS TO THE SPEAKER STANDS (S-FCR3700 ONLY)

For each speaker, line up the spurs on the stand with the holes on the back of the speaker and insert, then secure the speaker to the stand with the screw provided.

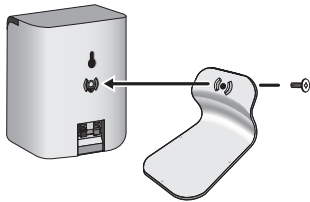

WALL-MOUNTING THE SPEAKERS

Before mounting

- Remember that the speaker system is heavy and that its weight could cause the screws to work loose, or the wall material to fail to support it, resulting in the speaker falling. Make sure that the wall you intend to mount the speakers on is strong enough to support them. Do not mount on plywood or soft surface walls.
- Mounting screws are not supplied. Use screws suitable for the wall material and support the weight of the speaker.

S-FCR3700:

Surround and Center speakers

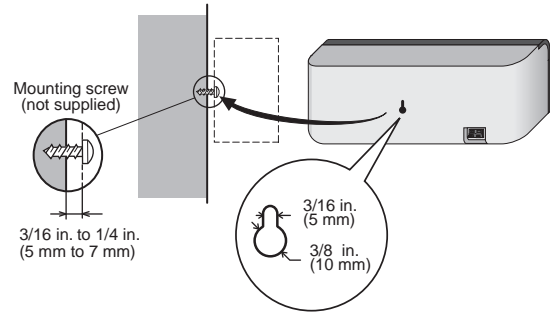

S-FCR3300-K:

Front and Surround speakers

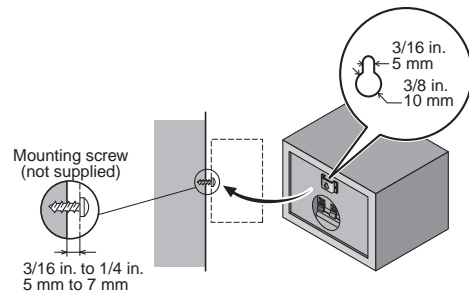

Note

- If you are unsure of the quality and strength of the walls, consult a professional for advice.
- Pioneer is not responsible for any accidents or damage that result from improper installation.

CABINET MAINTENANCE

Use a polishing cloth or dry cloth to wipe off dust and dirt.

When the cabinet is very dirty, clean with a soft cloth dipped in some neutral cleanser diluted five or six times with water, and then wipe again with a dry cloth. Do not use furniture wax or cleaners.

Never use thinners, benzene, insecticide sprays and other chemicals on or near the cabinets, since these will corrode the surfaces.

SPEAKER SYSTEM GRILL (S-FCR3300-K only)

The speaker system grill cannot be removed. Do not try to forcibly remove it since doing so may damage the grille.

TROUBLESHOOTING

Symptom	Possible cause	Remedy
No sound	<ul style="list-style-type: none">• Bad speaker wire or connection.• Receiver is off.• Volume control is at zero.	<ul style="list-style-type: none">• Connect correctly or replace wire.• Turn on receiver.• Slowly turn up volume.
Sound is distorted.	<ul style="list-style-type: none">• Extreme signal condition.	<ul style="list-style-type: none">• Turn down the receiver's output level (volume, bass control, bass boost) to lower the level.

SPECIFICATIONS

S-FCR3700:

FRONT SPEAKERS

Enclosure	Closed-box floorstanding type (magnetically shielded)
System	7.7 cm 2-way system
Speakers:	
Woofer	7.7 cm cone type x 2
Tweeter	2.6 cm semi-dome type
Nominal impedance	8 Ω
Frequency range	70 Hz to 20 kHz
Dimensions	260 mm (W) x 1096.5 mm (H) x 260 mm (D) 10 1/4 in. (W) x 43 3/16 in. (H) x 10 1/4 in. (D)
Weight	4.2 kg / 9 lb 4 oz

CENTER SPEAKER

Enclosure	Closed-box bookshelf type (magnetically shielded)
System	7.7 cm 1-way system
Speakers	7.7 cm cone type
Nominal impedance	8 Ω
Frequency range	75 Hz to 20 kHz
Dimensions	270 mm (W) x 96 mm (H) x 90 mm (D) 10 5/8 in. (W) x 3 3/4 in. (H) x 3 9/16 in. (D)
Weight	0.78 kg / 1 lb 12 oz

SURROUND SPEAKERS

Enclosure	Closed-box bookshelf type (magnetically shielded)
System	7.7 cm 1-way system
Speakers	7.7 cm cone type
Nominal impedance	8 Ω
Frequency range	80 Hz to 20 kHz
Dimensions	100 mm (W) x 136 mm (H) x 80 mm (D) 3 15/16 in. (W) x 5 3/8 in. (H) x 3 1/8 in. (D)
Weight	0.55 kg / 1 lb 3 oz

ACCESSORIES

Speaker cords	5
Non-skid pads (Large) (For speaker stand bases)	8
Non-skid pads (Small) (For center and surround speakers)	12
Speaker stands (For surround speakers)	2
Screws (For speaker stands)	2

S-FCR3300-K:

FRONT/SURROUND SPEAKERS

Enclosure	Bass-reflex bookshelf type (magnetically shielded)
System	10 cm 1-way system
Speakers	10 cm cone type
Nominal impedance	8 Ω
Frequency range	65 Hz to 20 kHz
Dimensions	180 (W) mm x 130 (H) mm x 164 (D) mm 7 1/8 in. (W) x 5 1/8 in. (H) x 6 1/2 in. (D)
Weight	1.3 kg / 2 lb 14 oz

CENTER SPEAKER

Enclosure	Bass-reflex bookshelf type (magnetically shielded)
System	10 cm 1-way system
Speakers	10 cm cone type x 2
Nominal impedance	8 Ω
Frequency range	60 Hz to 20 kHz
Dimensions	350 (W) mm x 130 (H) mm x 164 (D) mm 14 in. (W) x 5 1/8 in. (H) x 6 1/2 in. (D)
Weight	2.6 kg / 5 lb 12 oz

ACCESSORIES

Speaker cords	5
Non-skid pads	20 (1set)

S-W3700-K:

SUBWOOFER

Enclosure	Bass-reflex floor type
System	16 cm 1-way system
Speaker	16 cm cone type
Nominal impedance	8 Ω
Frequency range	30 Hz to 2 kHz
Dimensions	190 mm (W) x 360 mm (H) x 320 mm (D) 7 1/2 in. (W) x 14 3/16 in. (H) x 12 5/8 in. (D)
Weight	4.0 kg / 8 lb 13 oz

ACCESSORIES

Speaker cords	1
Non-skid pads	4
Operating instructions	



Note

Specifications and design subject to possible modification without notice due to improvements.

Published by Pioneer Corporation.
Copyright © 2009 Pioneer Corporation.
All rights reserved.



Dear Customer:

Selecting fine audio equipment such as the unit you've just purchased is only the start of your musical enjoyment. Now it's time to consider how you can maximize the fun and excitement your equipment offers. This manufacturer and the Electronic Industries Association's Consumer Electronics Group want you to get the most out of your equipment by playing it at a safe level. One that lets the sound come through loud and clear without annoying blaring or distortion-and, most importantly, without affecting your sensitive hearing.

Sound can be deceiving. Over time your hearing "comfort level" adapts to higher volumes of sound. So what sounds "normal" can actually be loud and harmful to your hearing. Guard against this by setting your equipment at a safe level BEFORE your hearing adapts.

To establish a safe level:

- Start your volume control at a low setting.
- Slowly increase the sound until you can hear it comfortably and clearly, and without distortion.

Once you have established a comfortable sound level:

- Set the dial and leave it there.

Taking a minute to do this now will help to prevent hearing damage or loss in the future. After all, we want you listening for a lifetime.

We Want You Listening For A Lifetime

Used wisely, your new sound equipment will provide a lifetime of fun and enjoyment. Since hearing damage from loud noise is often undetectable until it is too late, this manufacturer and the Electronic Industries Association's Consumer Electronics Group recommend you avoid prolonged exposure to excessive noise. This list of sound levels is included for your protection.

Decibel

Level	Example
30	Quiet library, soft whispers
40	Living room, refrigerator, bedroom away from traffic
50	Light traffic, normal conversation, quiet office
60	Air conditioner at 20 feet, sewing machine
70	Vacuum cleaner, hair dryer, noisy restaurant
80	Average city traffic, garbage disposals, alarm clock at two feet.

THE FOLLOWING NOISES CAN BE DANGEROUS UNDER CONSTANT EXPOSURE

90	Subway, motorcycle, truck traffic, lawn mower
100	Garbage truck, chain saw, pneumatic drill
120	Rock band concert in front of speakers, thunderclap
140	Gunshot blast, jet plane
180	Rocket launching pad

Information courtesy of the Deafness Research Foundation.



S-FCR3700 S-FCR3300-K S-W3700-K

Mode d'emploi

Enceintes Acoustiques

CONTENU DE L'EMBALLAGE

• S-FCR3700

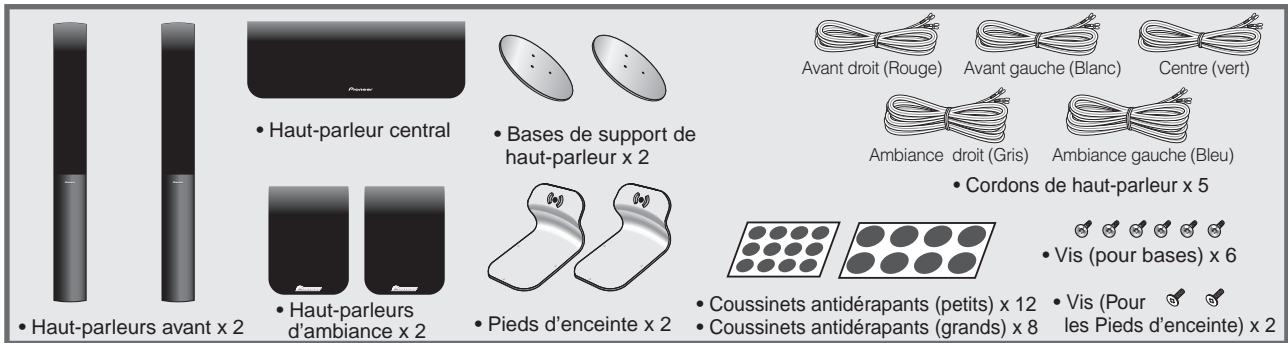

• S-FCR3300-K

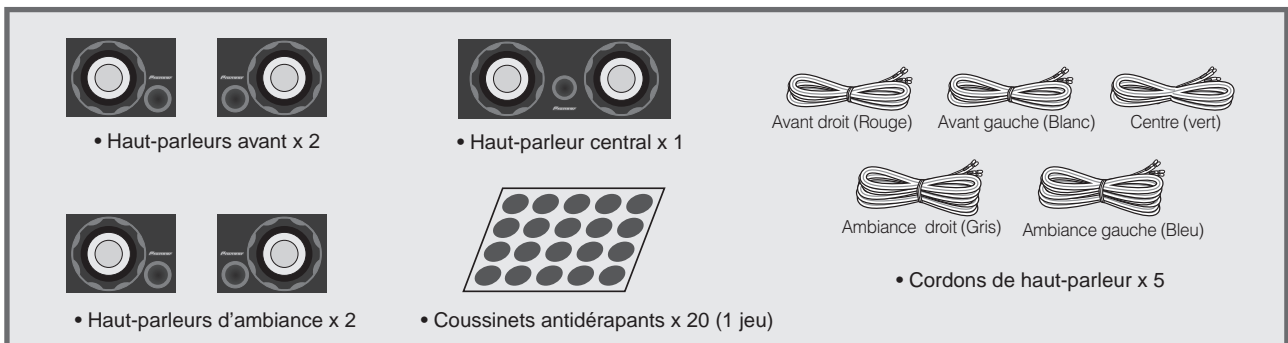

• S-W3700-K

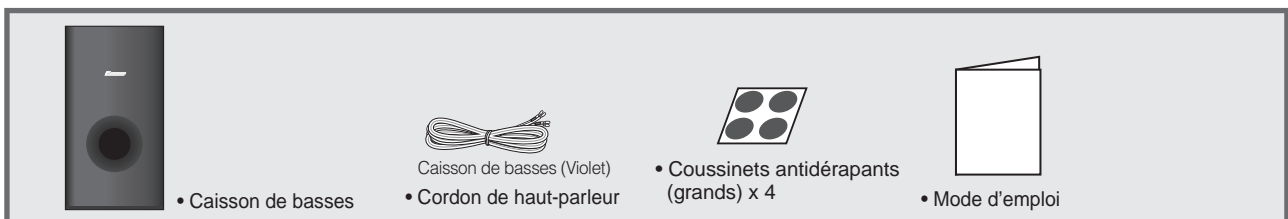

Important

Le numéro de série de cet appareil est situé sur le côté du carton d'emballage. Notez ce numéro sur la page de garantie et conservez cette dernière dans un endroit sûr pour le cas où vous en auriez besoin ultérieurement.

AVANT LA MISE EN SERVICE

Merci de votre achat de cet appareil Pioneer.

Veuillez lire ces instructions avant d'utiliser ces enceintes acoustiques afin d'en optimiser les performances.

- L'impédance nominale de ces enceintes est de 8 Ω. Connectez-les à un amplificateur dont l'impédance de charge va de 4 Ω à 16 Ω (un modèle sur lequel l'indication "4 Ω à 16 Ω" apparaît sur les bornes de sortie des haut-parleurs).

Pour éviter aux enceintes acoustiques des dégâts causés par une surcharge à l'entrée, respectez les précautions suivantes :

- Avant de brancher ou de débrancher les câbles, assurez-vous que l'amplificateur est hors tension (OFF).
- N'élevez pas excessivement le volume si vous utilisez une commande des tonalités pour accentuer les hautes ou les basses fréquences.

PRÉCAUTIONS À L'INSTALLATION

- N'installez pas ces appareils près d'un feu ou d'un appareil de chauffage et ne les placez pas en plein soleil. De tels endroits pourraient décolorer le coffret ou provoquer une panne des haut-parleurs.
- N'utilisez pas les enceintes pour produire des sons distordus pendant une longue période. Ceci entraîne un risque d'incendie.
- Ne reliez pas cette enceinte à un amplificateur autre que celui qui est fourni avec le système. Cela pourrait provoquer un dysfonctionnement ou un incendie.

HAUT-PARLEURS AVANT / CENTRAL / AMBIANCE

- Cette enceinte est magnétiquement blindée. Toutefois, selon l'endroit de son installation, une distorsion des couleurs peut se produire si l'enceinte est placée tout près de l'écran d'un téléviseur.

Si ce phénomène se produit, éteignez le téléviseur, puis remettez-le sous tension après 15 à 30 minutes. Si la difficulté subsiste, éloignez l'enceinte par rapport au téléviseur.

S-FCR3700 :

- Ne fixez pas les haut-parleurs avant à un mur ou au plafond. Il risquerait, en tombant, de blesser quelqu'un.

S-FCR3300-K :

- Ne fixez pas le haut-parleur central à un mur ou au plafond. Il risquerait, en tombant, de blesser quelqu'un.

CAISSON DE BASSE

- Ne fixez pas le caisson de basses au mur ou au plafond. Il risquerait, en tombant, de blesser quelqu'un.
- Ne posez rien sur le dessus du coffret.
- Ne renversez aucun liquide sur le coffret.
- Posez le caisson de basse à au-moins 20 cm de tout mur ou rideau afin d'éviter un échauffement interne.
- Comme le caisson de basse n'est pas blindé magnétiquement, ne le placez pas à proximité d'un téléviseur ou d'un moniteur. En plus, tout support magnétique de données (tels que disquettes, bandes ou cassettes vidéo) doit être placé loin du caisson de basses.

BRANCHEMENT DU SYSTÈME

Important

Assurez-vous que tous les appareils sont hors tension avant de procéder aux branchements.

- Un câblage correct des haut-parleurs est indispensable pour obtenir une bonne qualité sonore. Veillez à respecter les polarités lors des branchements.

ATTENTION

Les bornes des haut-parleurs sont sous une **tension ACTIVE DANGEREUSE**. Pour éviter tout risque de décharge électrique lors du branchement et du débranchement des câbles de haut-parleur, débranchez le cordon d'alimentation avant de toucher des parties non isolées.

D3-4-2-2-3_A_Fr

Torsadez et enlevez la gaine protectrice de chaque cordon.



Branchez les cordons sur les bornes de haut-parleur à l'arrière de l'ampli-tuner.

Pour installer le système, insérez le fil de couleur dans la borne positive de couleur correspondante et l'autre fil dans la borne négative noire de la façon indiquée ci-dessous.

Les couleurs suivantes ont été affectées aux différentes enceintes :

- **Rouge** : avant droit (R)
- **Violet** : caisson de basses
- **Blanc** : avant gauche (L)
- **Gris** : ambiance droit (R)
- **Vert** : centre
- **Bleu** : ambiance gauche (L)

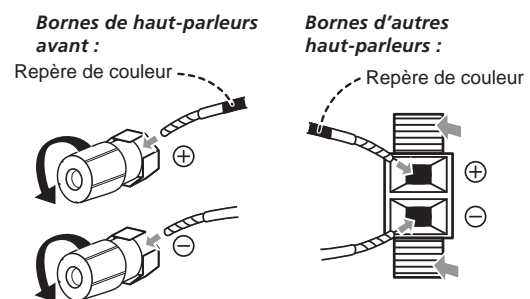

Raccordez les cordons de haut-parleur sur les bornes d'entrée à l'arrière du haut-parleur.

Faites correspondre le cordon coloré avec l'étiquette de même couleur, puis insérez le cordon coloré dans le taquet rouge (+) et l'autre cordon dans le taquet noir (-).

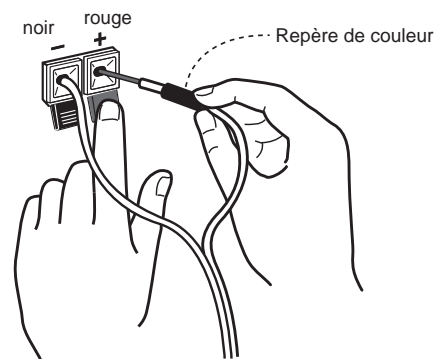

DISPOSITION ET RÉGLAGE PRÉCIS

HAUT-PARLEURS AVANT

Pour obtenir des résultats optimaux, les haut-parleurs doivent être séparés d'une distance pratiquement égale à celle jusqu'à la position d'écoute. Une orientation des haut-parleurs vers l'intérieur et vers l'auditeur améliorera la stabilité de l'image acoustique pour les auditeurs non placés au centre. La trop grande proximité d'un mur latéral ou du mur arrière renforce la performance des basses moyennes, tandis que si vous êtes trop près d'un coin surtout, les basses deviennent artificiellement hautes et l'image acoustique est amoindrie.

HAUT-PARLEUR CENTRAL

Ce haut-parleur doit être positionné sous le téléviseur. Pour optimiser les résultats, alignez l'avant du haut-parleur et celui du téléviseur. Si ce haut-parleur est posé sous le téléviseur et très près du plancher, il est préférable de l'incliner vers le haut.

À l'installation de l'enceinte centrale au-dessus du téléviseur, vérifiez de la fixer avec une bande ou quelque autre moyen approprié. Autrement, l'enceinte peut tomber du téléviseur suite à des chocs externes comme des tremblements de terre, mettant en danger toute personne se trouvant à proximité ou endommageant l'enceinte.

HAUT-PARLEURS D'AMBIANCE

Pour obtenir d'excellents résultats, ces haut-parleurs doivent être positionnés au niveau des oreilles ou au-dessus. En fonction de l'agencement de la pièce et de vos préférences, les haut-parleurs arrière gauche et droit seront positionnés sur les murs latéraux juste derrière la position d'écoute ou sur les parois.

CAISSON DE BASSE

Le son de la plage des très basses fréquences se répand dans toutes les directions. L'oreille humaine détecte difficilement la source des très basses fréquences. Veillez à laisser un espace d'au-moins 20 cm entre l'arrière du caisson de basse et le mur le plus proche.

AGENCEMENT STANDARD DES HAUT-PARLEURS D'AMBIANCE

Voici l'agencement habituel des haut-parleurs multicanaux pour optimiser les sons d'un "home theatre" à 5.1 canaux.

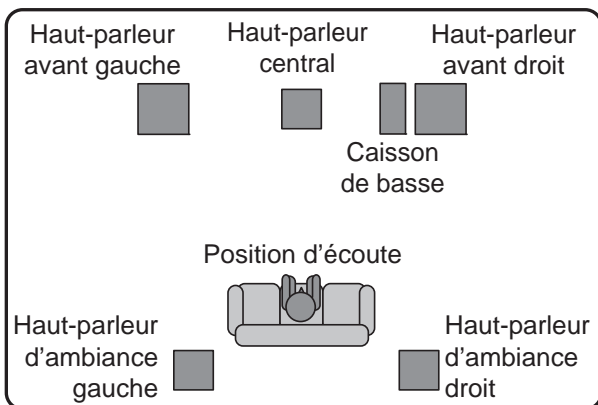

Assemblage des bases des supports de haut-parleurs et fixation des haut-parleurs avant (S-FCR3700 seulement)

(S-FCR3700 seulement)

Fixez les bases des supports de haut-parleur sur les tiges au moyen des vis fournies.

Une fois que la tige et la base sont alignées, fixez-les avec les petites vis aux points indiqués ci-après. Notez que le haut-parleur doit être dirigé vers la base du triangle isocèle (décrit ci-après).

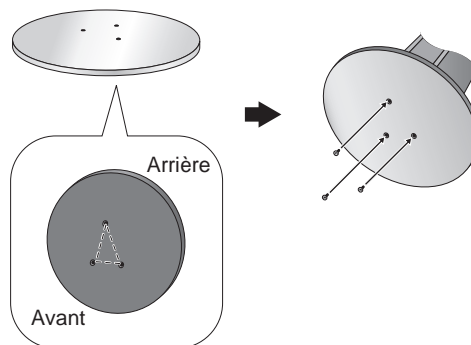

Fixez chacun des haut-parleurs au moyen de l'attache plastique fournie.

Vissez deux crochets pour cadre ou du même genre dans la paroi qui sera derrière le haut-parleur. Faites passer un cordon autour des crochets et par l'attache plastique de sorte que le haut-parleur soit stabilisé (prenez soin de vérifier que la paroi peut soutenir le poids du haut-parleur).

Après son installation, assurez-vous que le haut-parleur est fermement fixé.

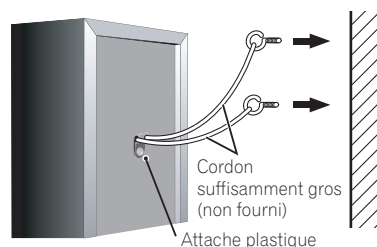

Attention

- L'attache plastique n'est pas une ferrure de fixation et le haut-parleur ne sera pas suspendu directement à une paroi au moyen de cette attache. Utilisez toujours un cordon pour immobiliser le haut-parleur.
- Pioneer décline toute responsabilité en cas de pertes ou de dégâts résultant d'une erreur d'assemblage et d'installation, d'une solidité insuffisante des matériaux d'installation, d'une utilisation inappropriée ou de catastrophes naturelles.
- Ne vous placez pas sur la base de support du grand haut-parleur pour pousser ou faire pivoter celui-ci. Le haut-parleur pourrait tomber et se briser, voire causer des blessures. Faites particulièrement attention aux enfants.

COUSSINETS ANTIDÉRAPANTS

S-FCR3700 :

Fixez les petits coussinets antidérapants sur la base des haut-parleurs d'ambiance et central. Les grands coussinets antidérapants sont destinés aux haut-parleurs avant (comme indiqué).

Utilisez le côté adhésif des coussinets pour les fixer sur la base de chaque haut-parleur.

Si vous choisissez d'utiliser des pieds d'enceinte avec les haut-parleurs d'ambiance, fixez les coussinets antidérapants sur la base des pieds plutôt que sur le fond des haut-parleurs.

Petits coussinets antidérapants

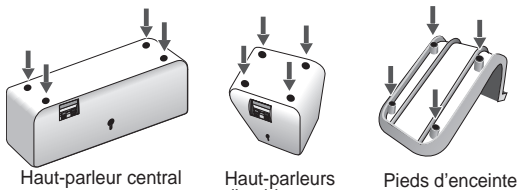

Grands coussinets antidérapants

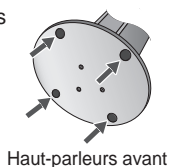

S-FCR3300-K :

Si les haut-parleurs avant, central et d'ambiance doivent être posés sur une surface dure, telle qu'un plancher ou un carrelage, placez quatre coussinets antidérapants sur la surface plate inférieure des haut-parleurs.

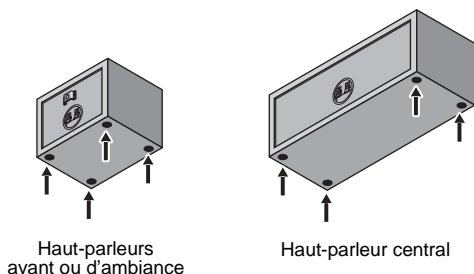

S-W3700-K :

Fixez les grands coussinets antidérapants sur la base du caisson de basses.

Utilisez le côté adhésif des coussinets pour les fixer sur la base de chaque haut-parleur et du caisson de basses.

Grands coussinets antidérapants

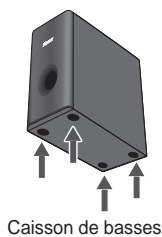

COMME OPTION, FIXEZ LES HAUT-PARLEURS D'AMBIANCE SUR LES PIEDS D'ENCEINTE (S-FCR3700 SEULEMENT)

Pour chaque enceinte, alignez les ergots du pied sur les orifices placés à l'arrière de l'enceinte puis insérez-les avant de fixer l'enceinte sur le pied avec la vis fournie.

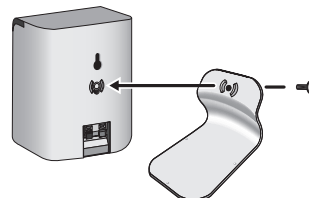

FIXATION DES HAUT-PARLEURS SUR UNE PAROI

Avant l'installation

- Sachez que les haut-parleurs sont pesants et que leur poids peut entraîner le détachement des vis à bois ou l'arrachement du matériau auxquels ils sont fixés, ce qui provoquerait leur chute. Assurez-vous que la paroi sur laquelle vous voulez fixer les haut-parleurs soit assez résistante pour les supporter. Ne les installez pas sur une surface en contreplaqué ou sur une paroi friable.
- Des vis de montage ne sont pas fournies. Utilisez des vis appropriées au matériau de la paroi et pouvant résister au poids des haut-parleurs.

S-FCR3700 :

Haut-parleurs d'ambiance et central

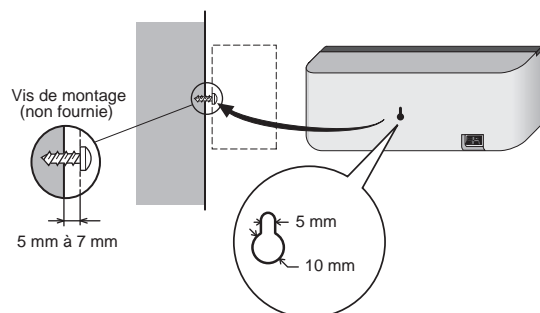

S-FCR3300-K :

Haut-parleurs avant et d'ambiance

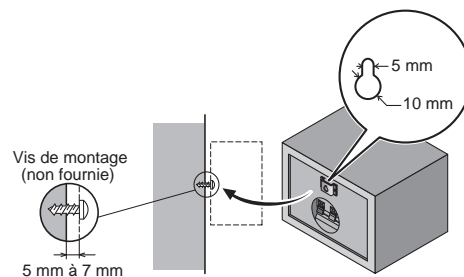

Remarque

- Si vous hésitez quant aux propriétés et à la résistance des parois, demandez conseil à un professionnel.
- Pioneer n'assume aucune responsabilité en cas d'accident ou de dégâts, découlant d'une installation inadéquate.

ENTRETIEN DU COFFRET

Servez-vous d'un chiffon de nettoyage ou d'un linge sec pour enlever la poussière et la saleté.

Si le coffret est très sale, frottez-le au moyen d'un linge doux trempé dans un produit de nettoyage neutre, dilué 5 à 6 fois dans son volume l'eau, puis essuyez avec un linge sec. N'utilisez pas de cire ou de décapant pour meubles.

N'employez jamais de diluant, benzène, insecticide en atomiseur ou d'autres produits chimiques sur ou à proximité des coffrets de haut-parleur, car leurs surfaces en seraient détériorées.

GRILLE D'ENCEINTE ACOUSTIQUE (S-FCR3300-K seulement)

La grille de ces enceintes n'est pas détachable. N'essayez pas de la déposer de force, sous peine de l'endommager.

GUIDE DE DÉPANNAGE

Symptômes	Causes possibles	Corrections
Absence de son	<ul style="list-style-type: none">Fil de haut-parleur endommagé ou connexion erronée.L'ampli-tuner est hors tension.La commande de volume est réglée sur zéro.	<ul style="list-style-type: none">Connectez correctement ou remplacez le fil.Mettez l'ampli-tuner sous tension.Élevez progressivement le volume sonore.
Le son est distordu.	<ul style="list-style-type: none">L'état des signaux est excessif.	<ul style="list-style-type: none">Réduisez le niveau de sortie du récepteur (volume, commande des basses, renforcement des basses) à un niveau approprié.

FICHE TECHNIQUE

S-FCR3700 :

HAUT-PARLEURS AVANT

Coffret Type plancher à coffret fermé (blindage magnétique)
Système 2 voies, 7,7 cm
Haut-parleurs :
Graves Type à cône de 7,7 cm x 2
Aigus Type à semi-dôme de 2,6 cm
Impédance nominale 8 Ω
Plage de fréquences De 70 Hz à 20 kHz
Dimensions 260 mm (L) x 1096,5 mm (H) x 260 mm (P)
Poids 4,2 kg

HAUT-PARLEUR CENTRAL

Coffret Type fermé, bibliothèque (blindage magnétique)
Système 1 voie, 7,7 cm
Haut-parleur Type à cône de 7,7 cm
Impédance nominale 8 Ω
Plage de fréquences De 75 Hz à 20 kHz
Dimensions 270 mm (L) x 96 mm (H) x 90 mm (P)
Poids 0,78 kg

HAUT-PARLEURS D'AMBIANCE

Coffret Type fermé, bibliothèque (blindage magnétique)
Système 1 voie, 7,7 cm
Haut-parleur Type à cône de 7,7 cm
Impédance nominale 8 Ω
Plage de fréquences De 80 Hz à 20 kHz
Dimensions 100 mm (L) x 136 mm (H) x 80 mm (P)
Poids 0,55 kg

ACCESSOIRES

Cordons de haut-parleur 5
Coussinets antidérapants (grands) (Pour les bases de support de haut-parleur) 8
Coussinets antidérapants (petits) (Pour le haut-parleur central et les haut-parleurs d'ambiance) 12
Pieds d'enceinte (Pour les haut-parleurs d'ambiance) 2
Vis (Pour les Pieds d'enceinte) 2

S-FCR3300-K :

HAUT-PARLEURS AVANT / D'AMBIANCE

Coffret Type bibliothèque, bass réflex (blindage magnétique)
Système 1 voie, 10 cm
Haut-parleurs Type à cône de 10 cm
Impédance nominale 8 Ω
Plage de fréquence De 65 Hz à 20 kHz
Dimensions 180 (L) mm x 130 (H) mm x 164 (P) mm
Poids 1,3 kg

HAUT-PARLEUR CENTRAL

Coffret Type bibliothèque, bass réflex (blindage magnétique)
Système 1 voie, 10 cm
Haut-parleurs Type à cône de 10 cm x 2
Impédance nominale 8 Ω
Plage de fréquence De 60 Hz à 20 kHz
Dimensions 350 (L) mm x 130 (H) mm x 164 (P) mm
Poids 2,6 kg

ACCESSOIRES

Cordons de haut-parleur 5
Coussinets antidérapants 20 (1 jeu)

S-W3700-K :

CAISSON DE BASSE

Coffret Type bass réflex, sur plancher
Système 1 voie, 16 cm
Haut-parleur Type à cône de 16 cm
Impédance nominale 8 Ω
Plage de fréquences De 30 Hz à 2 kHz
Dimensions 190 mm (L) x 360 mm (H) x 320 mm (P)
Poids 4,0 kg

ACCESSOIRES

Cordons de haut-parleur 1
Coussinets antidérapants 4
Mode d'emploi



Remarque

Spécifications et design sous réserve de changements sans préavis en raison d'améliorations éventuelles.

Publication de Pioneer Corporation.

© 2009 Pioneer Corporation.

Tous droits de reproduction et de traduction réservés.



PIONEER ELECTRONICS (USA) INC.

PIONEER ELECTRONICS OF CANADA, INC.

LIMITED WARRANTY
WARRANTY VALID ONLY IN COUNTRY OF PRODUCT PURCHASE

WARRANTY

Pioneer Electronics (USA) Inc. (PUSA), and Pioneer Electronics Of Canada, Inc. (POC), warrant that products distributed by PUSA in the U.S.A., and by POC in Canada that fail to function properly under normal use due to a manufacturing defect when installed and operated according to the owner's manual enclosed with the unit will be repaired or replaced with a unit of comparable value, at the option of PUSA or POC, without charge to you for parts or actual repair work.

THIS LIMITED WARRANTY APPLIES TO THE ORIGINAL OR ANY SUBSEQUENT OWNER OF THIS PIONEER PRODUCT DURING THE WARRANTY PERIOD PROVIDED THE PRODUCT WAS PURCHASED FROM AN AUTHORIZED PIONEER DISTRIBUTOR/DEALER IN THE U.S.A. OR CANADA. YOU WILL BE REQUIRED TO PROVIDE A SALES RECEIPT OR OTHER VALID PROOF OF PURCHASE SHOWING THE DATE OF ORIGINAL PURCHASE OR, IF RENTED, YOUR RENTAL CONTRACT SHOWING THE PLACE AND DATE OF FIRST RENTAL. IN THE EVENT SERVICE IS REQUIRED, THE PRODUCT MUST BE DELIVERED WITHIN THE WARRANTY PERIOD, TRANSPORTATION PREPAID, ONLY FROM WITHIN THE COUNTRY OF PURCHASE AS EXPLAINED IN THIS DOCUMENT. YOU WILL BE RESPONSIBLE FOR REMOVAL AND INSTALLATION OF THE PRODUCT. PUSA OR POC, AS APPROPRIATE, WILL PAY TO RETURN THE REPAIRED OR REPLACEMENT PRODUCT TO YOU WITHIN THE COUNTRY OF PURCHASE.

PRODUCT WARRANTY PERIOD

Table with 3 columns: Product Category, Parts, Labor. Rows include Home Audio and Video (1 Year), and Microphones, Headphones, Phono Cartridges and Styluses (90 Days).

Shorter limited warranty periods apply to some models. Please refer to the limited warranty document enclosed with the product for a definitive statement of the warranty period. The warranty period for retail customers who rent the product commences upon the date product is first put into use (a) during the rental period or (b) retail sale, whichever occurs first.

WHAT IS NOT COVERED

IF THIS PRODUCT WAS PURCHASED FROM AN UNAUTHORIZED DISTRIBUTOR, THERE ARE NO WARRANTIES, EXPRESS OR IMPLIED, INCLUDING THE IMPLIED WARRANTY OF MERCHANTABILITY AND THE IMPLIED WARRANTY OF FITNESS FOR A PARTICULAR PURPOSE AND THIS PRODUCT IS SOLD STRICTLY "AS IS" AND "WITH ALL FAULTS". PIONEER SHALL NOT BE LIABLE FOR ANY CONSEQUENTIAL AND/OR INCIDENTAL DAMAGES.

PIONEER DOES NOT WARRANT ANY PRODUCT LISTED ABOVE WHEN IT IS USED IN A TRADE OR BUSINESS OR IN ANY INDUSTRIAL OR COMMERCIAL APPLICATION.

THIS WARRANTY DOES NOT APPLY IF THE PRODUCT HAS BEEN SUBJECTED TO POWER IN EXCESS OF ITS PUBLISHED POWER RATING.

THIS WARRANTY DOES NOT COVER TELEVISION OR DISPLAY SCREENS DAMAGED BY STATIC, NON-MOVING, IMAGES APPLIED FOR LENGTHY PERIODS (BURN-IN).

THIS WARRANTY DOES NOT COVER THE CABINET OR ANY APPEARANCE ITEM, USER ATTACHED ANTENNA, ANY DAMAGE TO RECORDS OR RECORDING TAPES OR DISCS, ANY DAMAGE TO THE PRODUCT RESULTING FROM ALTERATIONS, MODIFICATIONS NOT AUTHORIZED IN WRITING BY PIONEER, ACCIDENT, MISUSE OR ABUSE, DAMAGE DUE TO LIGHTNING OR TO POWER SURGES, SUBSEQUENT DAMAGE FROM LEAKING, DAMAGE FROM INOPERATIVE BATTERIES, OR THE USE OF BATTERIES NOT CONFORMING TO THOSE SPECIFIED IN THE OWNER'S MANUAL.

THIS WARRANTY DOES NOT COVER THE COST OF PARTS OR LABOR WHICH WOULD BE OTHERWISE PROVIDED WITHOUT CHARGE UNDER THIS WARRANTY OBTAINED FROM ANY SOURCE OTHER THAN A PIONEER AUTHORIZED SERVICE COMPANY OR OTHER DESIGNATED LOCATION. THIS WARRANTY DOES NOT COVER DEFECTS OR DAMAGE CAUSED BY THE USE OF UNAUTHORIZED PARTS OR LABOR OR FROM IMPROPER MAINTENANCE.

ALTERED, DEFACED, OR REMOVED SERIAL NUMBERS VOID THIS ENTIRE WARRANTY

NO OTHER WARRANTIES

IN THE U.S.A. - PIONEER LIMITS ITS OBLIGATIONS UNDER ANY IMPLIED WARRANTIES INCLUDING, BUT NOT LIMITED TO, THE IMPLIED WARRANTIES OF MERCHANTABILITY AND FITNESS FOR A PARTICULAR PURPOSE, TO A PERIOD NOT TO EXCEED THE WARRANTY PERIOD. NO WARRANTIES SHALL APPLY AFTER THE WARRANTY PERIOD. SOME STATES DO NOT ALLOW LIMITATIONS ON HOW LONG AN IMPLIED WARRANTY LASTS AND SOME STATES DO NOT ALLOW THE EXCLUSIONS OR LIMITATIONS OF INCIDENTAL OR CONSEQUENTIAL DAMAGES, SO THE ABOVE LIMITATIONS OR EXCLUSIONS MAY NOT APPLY TO YOU. THIS WARRANTY GIVES YOU SPECIFIC LEGAL RIGHTS AND YOU MAY HAVE OTHER RIGHTS WHICH MAY VARY FROM STATE TO STATE.

IN CANADA - EXCEPT AS EXPRESSLY PROVIDED HEREIN, THERE ARE NO REPRESENTATIONS, WARRANTIES, OBLIGATIONS OR CONDITIONS, IMPLIED, STATUTORY OR OTHERWISE, APPLICABLE TO THIS PRODUCT.

TO OBTAIN SERVICE

PUSA and POC have appointed a number of Authorized Service Companies throughout the U.S.A. and Canada should your product require service. To receive warranty service you need to present your sales receipt or, if rented, your rental contract showing place and date of original owner's transaction. If shipping the unit you will need to package it carefully and send it, transportation prepaid by a traceable, insured method, to an Authorized Service Company. Package the product using adequate padding material to prevent damage in transit. The original container is ideal for this purpose. Include your name, address and telephone number where you can be reached during business hours.

On all complaints and concerns in the U.S.A. call Customer Support at 1-800-421-1404, or, in Canada, call Customer Satisfaction at 1-877-283-5901.

IN THE U.S.A.
For hook-up and operation of your unit or to locate an Authorized Service Company, please call or write:

PIONEER ELECTRONICS SERVICE, INC.
P.O. BOX 1760
LONG BEACH, CALIFORNIA 90801
1-800-421-1404
http://www.pioneerelectronics.com

IN CANADA
For additional information on this warranty, please call or write:

CUSTOMER SATISFACTION GROUP
PIONEER ELECTRONICS OF CANADA, INC.
300 ALLSTATE PARKWAY
MARKHAM, ON L3R 0P2
(905) 479-4411
1-877-283-5901
http://www.pioneerelectronics.ca

DISPUTE RESOLUTION

IN THE U.S.A. - Following our response to any initial request to Customer Support, should a dispute arise between you and Pioneer, Pioneer makes available its Complaint Resolution Program to resolve the dispute. The Complaint Resolution Program is available to you without charge. You are required to use the Complaint Resolution Program before you exercise any rights under, or seek any remedies, created by Title I of the Magnuson-Moss Warranty-Federal Trade Commission Improvement Act, 15 U.S.C. 2301 et seq.

To use the Complaint Resolution Program call 1-800-421-1404 and explain to the customer service representative the problem you are experiencing, steps you have taken to have the product repaired during the warranty period and the name of the authorized Distributor/Dealer from whom the Pioneer product was purchased. After the complaint has been explained to the representative, a resolution number will be issued. Within 40 days of receiving your complaint, Pioneer will investigate the dispute and will either: (1) respond to your complaint in writing informing you what action Pioneer will take, and in what time period, to resolve the dispute; or (2) respond to your complaint in writing informing you why it will not take any action.

IN CANADA - Call the Customer Satisfaction Manager at (905) 946-7446 to discuss your complaint and to obtain a prompt resolution.

RECORD THE PLACE AND DATE OF PURCHASE FOR FUTURE REFERENCE

Model No. _____ Serial No. _____ Purchase Date _____

Purchased From _____

KEEP THIS INFORMATION AND YOUR SALES RECEIPT IN A SAFE PLACE



PIONEER ELECTRONICS (USA) INC.

PIONEER ELECTRONIQUES DU CANADA, INC.

GARANTIE LIMITÉE
GARANTIE VALIDE SEULEMENT DANS LE PAYS OÙ LE PRODUIT A ÉTÉ ACHETÉ

GARANTIE

Pioneer Electronics (USA) Inc. (PUSA) et Pioneer Électronique du Canada, Inc. (POC) garantissent que les produits distribués par PUSA aux États-Unis et par POC au Canada qui, après avoir été installés et utilisés conformément au manuel de l'utilisateur inclus avec l'unité, ne fonctionnent pas de façon appropriée dans des conditions d'utilisation normales en raison d'un vice de fabrication, seront réparés ou remplacés par une unité de valeur comparable, au choix de PUSA ou de POC, sans que vous deviez payer pour les pièces ou les travaux de réparation. Les pièces incluses en vertu de la présente garantie peuvent être neuves ou remises à neuf, au choix de PUSA ou de POC.

LA PRÉSENTE GARANTIE LIMITÉE S'APPLIQUE AU PROPRIÉTAIRE INITIAL AINSI QU'À TOUT PROPRIÉTAIRE SUBSÉQUENT DU PRÉSENT PRODUIT PIONEER PENDANT LA PÉRIODE DE GARANTIE, À CONDITION QUE LE PRODUIT AIT ÉTÉ ACHETÉ CHEZ UN DISTRIBUTEUR OU DÉTAILLANT PIONEER AUTORISÉ AUX ÉTATS-UNIS OU AU CANADA. VOUS DEVREZ FOURNIR UN RELEVÉ DE CAISSE OU UNE AUTRE PREUVE D'ACHAT VALIDE INDIQUANT LA DATE DE L'ACHAT INITIAL OU, SI VOUS LOUEZ LE PRODUIT, VOTRE CONTRAT DE LOCATION INDIQUANT L'ENDROIT ET LA DATE DE LA PREMIÈRE LOCATION. SI JAMAIS UN SERVICE DE RÉPARATION EST REQUIS, LE PRODUIT DOIT ÊTRE EXPÉDIÉ PENDANT LA PÉRIODE DE GARANTIE, EN PORT PRÉPAYÉ, À L'INTÉRIEUR DU PAYS OÙ L'ACHAT A ÉTÉ EFFECTUÉ SEULEMENT, TEL QU'IL EST EXPLIQUÉ DANS LE PRÉSENT DOCUMENT. VOUS ÊTES RESPONSABLE DU DÉMONTAGE ET DE L'INSTALLATION DU PRODUIT. PUSA OU POC, LE CAS ÉCHÉANT, PAIERA POUR VOUS RETOURNER LE PRODUIT RÉPARÉ OU REMPLACÉ, À L'INTÉRIEUR DU PAYS OÙ L'ACHAT A ÉTÉ EFFECTUÉ.

PÉRIODE DE GARANTIE DES PRODUITS

	Pièces	Main-d'œuvre
Produits audio et vidéo pour la maison	1 an	1 an
Micros, écouteurs, stylets et cartouches phono	90 jours	90 jours

Durée des garanties réduites pour certains modèles. Veuillez vous référer au document de garantie limitée inclus avec le produit pour confirmer la durée de la garantie. La période de garantie pour les clients qui louent le produit commence le jour où le produit est utilisé pour la première fois (a) pendant la période de location ou (b) après la vente au détail, selon ce qui se produit en premier.

ÉLÉMENTS NON COUVERTS PAR LA GARANTIE

UN PRODUIT ACHETÉ CHEZ UN DISTRIBUTEUR NON AUTORISÉ N'EST COUVERT PAR AUCUNE GARANTIE EXPRESSE OU IMPLICITE, Y COMPRIS QUELQUE GARANTIE IMPLICITE DE QUALITÉ MARCHANDE OU D'ADAPTATION À UN USAGE PARTICULIER QUE CE SOIT. DE PLUS, CE PRODUIT EST STRICTEMENT VENDU « TEL QUEL » ET « AVEC TOUTS SES DÉFAUTS ÉVENTUELS ».

PIONEER N'EST PAS RESPONSABLE DE QUELQUE DOMMAGE CONSÉCUTIF ET(OU) INDIRECT QUE CE SOIT. PIONEER NE GARANTIT PAS LES PRODUITS ÉNUMÉRÉS CI-DESSUS LORSQU'ILS SONT UTILISÉS À DES FINS COMMERCIALES OU PROFESSIONNELLES, OU AU SEIN DE TOUTE APPLICATION INDUSTRIELLE OU COMMERCIALE QUE CE SOIT.

LA PRÉSENTE GARANTIE NE S'APPLIQUE PAS SI LE PRODUIT A ÉTÉ SOUMIS À UNE PUISSANCE NOMINALE EXCÉDANT CELLE QUI A ÉTÉ ÉTABLIE DANS LES DOCUMENTS S'Y APPLIQUANT.

LA PRÉSENTE GARANTIE NE COUVRE PAS LES TÉLÉVISEURS OU LES ÉCRANS ENDOMMAGÉS EN RAISON DE L'APPLICATION D'IMAGES STATIQUES ET IMMOBILES PENDANT DE LONGUES PÉRIODES (IMAGES RÉMANENTES).

LA PRÉSENTE GARANTIE NE COUVRE PAS LE COFFRAGE OU LES ÉLÉMENTS ESTHÉTIQUES, LES ANTENNES INSTALLÉES PAR L'UTILISATEUR, LES DOMMAGES AUX DISQUES OU AUX RUBANS OU DISQUES D'ENREGISTREMENT, LES DOMMAGES AU PRODUIT DÉCOULANT D'UNE RETOUCHE, D'UNE MODIFICATION NON AUTORISÉE PAR ÉCRIT PAR PIONEER, D'UN ACCIDENT, D'UN USAGE INAPPROPRIÉ OU D'UN USAGE ABUSIF, LES DOMMAGES PRODUITS PAR LA Foudre ou la SURTENSION, LES DOMMAGES SUBSÉQUENTS DÉCOULANT DE FUITES, LES DOMMAGES DÉCOULANT DE PILES DÉFECTUEUSES OU DE L'UTILISATION DE PILES NON CONFORMES À CELLES QUI SONT SPÉCIFIÉES DANS LE MANUEL DE L'UTILISATEUR.

LA PRÉSENTE GARANTIE NE COUVRE PAS LE COÛT DES PIÈCES OU DE LA MAIN-D'ŒUVRE QUI SERAIENT AUTREMENT OFFERTES SANS FRAIS EN VERTU DE LA PRÉSENTE GARANTIE, SI ELLES SONT OBTENUES APRÈS D'UNE SOURCE AUTRE QU'UNE SOCIÉTÉ DE SERVICE OU AUTRE AUTORISÉE OU DÉSIGNÉE PAR PIONEER. LA PRÉSENTE GARANTIE NE COUVRE PAS LES DÉFECTUOSITÉS OU LES DOMMAGES CAUSÉS PAR L'UTILISATION D'UNE MAIN-D'ŒUVRE OU DE PIÈCES NON AUTORISÉES, NI D'UN ENTRETIEN INADÉQUAT.

LES NUMÉROS DE SÉRIE MODIFIÉS, OBLITÉRÉS OU ENLEVÉS ANNULENT LA PRÉSENTE GARANTIE DANS SA TOTALITÉ.

INVALIDITÉ DE TOUTE AUTRE GARANTIE

AUX ÉTATS-UNIS — PIONEER LIMITE SES OBLIGATIONS EN VERTU DE TOUTE GARANTIE IMPLICITE QUE CE SOIT, Y COMPRIS ENTRE AUTRES LES GARANTIES IMPLICITES DE QUALITÉ MARCHANDE OU D'ADAPTATION À UN USAGE PARTICULIER, À UNE PÉRIODE N'EXCÉDANT PAS LA PÉRIODE DE GARANTIE. AUCUNE GARANTIE NE S'APPLIQUE APRÈS LA PÉRIODE DE GARANTIE. CERTAINS ÉTATS NE PERMETTENT PAS LA LIMITATION DE LA DURÉE D'UNE GARANTIE IMPLICITE, ET CERTAINS NE PERMETTENT PAS L'EXCLUSION OU LA LIMITATION DES DOMMAGES CONSÉCUTIFS OU INDIRECTS. LES LIMITATIONS ET EXCLUSIONS ÉTABLIES CI-DESSUS PEUVENT DONC NE PAS S'APPLIQUER À VOUS. LA PRÉSENTE GARANTIE VOUS DONNE DES DROITS LÉGAUX SPÉCIFIQUES. VOUS POUVEZ JOUIR D'AUTRES DROITS, QUI PEUVENT VARIER D'UN ÉTAT À L'AUTRE.

AU CANADA — SOUS RÉSERVE DE CE QUI EST EXPRESSÉMENT STIPULÉ DANS LES PRÉSENTES, AUCUNE REPRÉSENTATION, GARANTIE, OBLIGATION OU CONDITION, QU'ELLE SOIT IMPLICITE, OBLIGATOIRE OU AUTRE, NE S'APPLIQUE À CE PRODUIT.

SERVICE

PUSA et POC ont désigné un certain nombre de sociétés de service autorisées partout aux États-Unis et au Canada si jamais vous avez besoin de services de réparation pour votre produit. Pour profiter d'un tel service en vertu de la garantie, vous devez présenter votre relevé de caisse ou, si vous louez le produit, votre contrat de location indiquant l'endroit et la date de la transaction par le premier propriétaire. Si vous expédiez l'unité, vous devez l'emballer soigneusement et l'envoyer à une société de service autorisée, en port prépayé et selon une méthode de transport pouvant être suivie et assurée. Emballez le produit au moyen de matériaux coussinés adéquats pour éviter les dommages pendant le transport. La boîte d'origine est idéale à cette fin. Incluez votre nom, votre adresse et un numéro de téléphone où nous pouvons vous rejoindre pendant les heures de bureau. Pour toutes les plaintes et problèmes aux États-Unis, communiquez avec le service de Soutien à la clientèle au 1-800-421-1404. Au Canada, communiquez avec le groupe de Satisfaction de la clientèle au 1-877-283-5901.

Pour le raccordement ou le fonctionnement de votre unité, ou pour trouver une société de service autorisée, appelez ou écrivez à :

AUX ÉTATS-UNIS
PIONEER ELECTRONICS SERVICE, INC.
P.O. BOX 1760
LONG BEACH, CALIFORNIA 90801
1-800-421-1404
<http://www.pioneerelectronics.com>

AU CANADA
DÉPARTEMENT DE SERVICE AU CONSOMMATEUR
PIONEER ÉLECTRONIQUES DU CANADA, INC.
300 ALLSTATE PARKWAY
MARKHAM, ON L3R 0P2
(905) 479-4411
1-877-283-5901
<http://www.pioneerelectronics.ca>

RÈGLEMENT DES CONFLITS

AUX ÉTATS-UNIS - Si un conflit se produit entre vous et Pioneer après la réponse à une demande initiale faite au service de Soutien à la clientèle, vous pouvez avoir recours au Programme de résolution des plaintes de Pioneer pour résoudre le conflit. Ce programme vous est offert sans frais. Vous devez avoir recours au Programme de résolution des plaintes avant de vous prévaloir de vos droits ou de chercher réparation en vertu du Titre I de la loi Magnuson-Moss Warranty-Federal Trade Commission Improvement Act, 15 U.S.C. 2301 et s.s. Pour avoir recours au Programme de résolution des plaintes, appelez au 1-800-421-1404 et expliquez au représentant du service à la clientèle qui vous répondra le problème auquel vous faites face et les démarches que vous avez entreprises pour faire réparer le produit pendant la période de garantie, puis donnez-lui le nom du distributeur / détaillant autorisé auprès duquel vous vous êtes procuré le produit Pioneer. Une fois que votre plainte a été expliquée au représentant, un numéro de résolution vous sera communiqué. Pioneer étudiera le conflit et, dans un délai de quarante (40) jours après la réception de votre plainte, (1) répondra à votre plainte par écrit pour vous aviser des démarches qu'elle entreprendra pour résoudre le conflit, et indiquera combien de temps ces démarches prendront; ou (2) répondra à votre plainte par écrit pour vous indiquer les raisons pour lesquelles elle n'entreprendra aucune démarche.

AU CANADA - Communiquez avec le directeur de la Satisfaction de la clientèle au (905) 946-7446 pour discuter de votre plainte et résoudre rapidement le problème.

ENREGISTREZ LE LIEU ET LA DATE D'ACHAT POUR RÉFÉRENCE ULTÉRIEURE

No. du modèle: _____ No. de Série: _____

Date d'achat: _____ Acheté de: _____

Published by Pioneer Corporation.
Copyright © 2009 Pioneer Corporation.
All rights reserved.

Publication de Pioneer Corporation.
© 2009 Pioneer Corporation.
Tous droits de reproduction et de traduction réservés.

PIONEER CORPORATION

4-1, Meguro 1-Chome, Meguro-ku, Tokyo 153-8654, Japan

PIONEER ELECTRONICS (USA) INC.

P.O. BOX 1540, Long Beach, California 90801-1540, U.S.A. TEL: (800) 421-1404

PIONEER ELECTRONICS OF CANADA, INC.

300 Allstate Parkway, Markham, Ontario L3R 0P2, Canada TEL: 1-877-283-5901, 905-479-4411

PIONEER EUROPE NV

Haven 1087, Keetberglaan 1, B-9120 Melsele, Belgium TEL: 03/570.05.11

PIONEER ELECTRONICS ASIACENTRE PTE. LTD.

253 Alexandra Road, #04-01, Singapore 159936 TEL: 65-6472-7555

PIONEER ELECTRONICS AUSTRALIA PTY. LTD.

178-184 Boundary Road, Braeside, Victoria 3195, Australia, TEL: (03) 9586-6300

PIONEER ELECTRONICS DE MEXICO S.A. DE C.V.

Bldv.Manuel Avila Camacho 138 10 piso Col.Lomas de Chapultepec, Mexico,D.F. 11000 TEL: 55-9178-4270

Free Manuals Download Website

<http://myh66.com>

<http://usermanuals.us>

<http://www.somanuals.com>

<http://www.4manuals.cc>

<http://www.manual-lib.com>

<http://www.404manual.com>

<http://www.luxmanual.com>

<http://aubethermostatmanual.com>

Golf course search by state

<http://golfingnear.com>

Email search by domain

<http://emailbydomain.com>

Auto manuals search

<http://auto.somanuals.com>

TV manuals search

<http://tv.somanuals.com>