

**BRIDGEABLE FOUR-CHANNEL POWER AMPLIFIER
AMPLIFICATEUR DE PUISSANCE PONTABLE A
QUATRE VOIES
ЧЕТЫРЕХКАНАЛЬНЫЙ УСИЛИТЕЛЬ МОЩНОСТИ
BRIDGEABLE**

Owner's Manual

PRS-A900

Mode d'emploi

ENGLISH

ESPAÑOL

DEUTSCH

FRANÇAIS

ITALIANO

NEDERLANDS

РУССКИЙ

Before Using This Product	1
Visit our website	1
In case of trouble	2
CAUTION	2
CAUTION	2
WARNING	2
Setting the Unit	3
Terminal Cover	4
Badge	4
BFC (Beat Frequency Control) Switch	4
Power Indicator	4
Input Select Switch	4
Gain Control	4
Setting the Gain properly	5
Connecting the Unit	6
Connection Diagram	7
Solderless Terminal Connections	8
Connecting the Speaker Output Terminals	8
Connecting the Speakers and Input Wires	9
Connecting the Power Terminal	11
Installation	12
Example of installation on the floor mat or on the chassis	13
Replacing the terminal cover	13
Changing the Direction of the Badge	13
Specifications	14

Thank you for purchasing this PIONEER product. Before attempting operation, be sure to read this manual.



If you want to dispose this product, do not mix it with general household waste. There is a separate collection system for used electronic products in accordance with legislation that requires proper treatment, recovery and recycling.

Private households in the member states of the EU, in Switzerland and Norway may return their used electronic products free of charge to designated collection facilities or to a retailer (if you purchase a similar new one).

For countries not mentioned above, please contact your local authorities for the correct method of disposal.

By doing so you will ensure that your disposed product undergoes the necessary treatment, recovery and recycling and thus prevent potential negative effects on the environment and human health.

Visit our website

Visit us at the following site:

<http://www.pioneer.co.uk>

- Register your product. We will keep the details of your purchase on file to help you refer to this information in the event of an insurance claim such as loss or theft.
- We offer the latest information about Pioneer Corporation on our website.

In case of trouble

When the unit does not operate properly, contact your dealer or the nearest authorized PIONEER Service Station.

CAUTION

- Never replace the fuse with one of greater value or rating than the original fuse. Use of an improper fuse could result in overheating and smoke and could cause damage to the product and injury including burns.
- Use the supplied hexagonal wrench to tighten screws when fastening wires to the terminal or when changing the direction of the badge. The use of a long, commercially available hexagonal wrench can cause excessive torque to be applied possibly resulting in damage to terminals and wires.

CAUTION

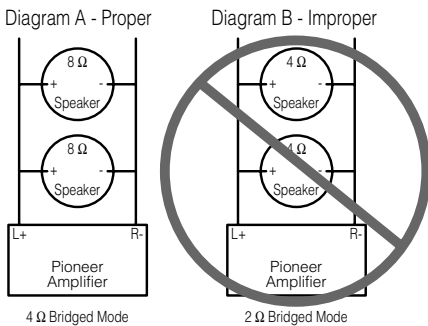

DO NOT install or use your Pioneer amplifier by wiring speakers rated at 4 Ω (or lower) in parallel to achieve a 2 Ω (or lower) bridged mode (Diagram B). Amplifier damage, smoke, and overheating could result from improper bridging. The amplifier surface could also become hot to the touch and minor burns could result.

To properly install or use a bridged mode for a two-channel amplifier and achieve a 4 Ω load, wire two 8 Ω speakers in parallel with Left + and Right - (Diagram A) or use a single 4 Ω speaker. For a four-channel amplifier, follow the speaker output connection diagram for bridging as shown

on the back of your amplifier, and wire two 8 Ω speakers in parallel to achieve a 4 Ω load or use a single 4 Ω speaker per channel.

If you have any questions or concerns, please contact your local authorized Pioneer dealer or call Pioneer customer service.

WARNING

- We recommended that you use the special red battery and ground wire [RD-228], which is sold separately. Connect the battery wire directly to the car battery positive terminal (+) and the ground wire to the car body.
- Do not touch the amplifier with wet hands. Otherwise you may get an electric shock. Also, do not touch the amplifier when it is wet.
- For traffic safety and to maintain safe driving conditions, keep the volume low enough so that you can still hear normal traffic sound.
- Check the connections of the power supply and speakers if the fuse of the separately sold battery wire or the amplifier fuse blows. Detect the cause and solve the problem, then replace the fuse with another one of the same size and rating.
- To prevent malfunction of the amplifier and speakers, the protective circuit will cut the power supply to the amplifier (sound will stop) when an abnormal condition occurs. In such a case, switch the power to the system OFF and check the connection of the power supply and speakers. Detect the cause and solve the problem.
- Contact the dealer if you cannot detect the cause.
- To prevent an electric shock or short-circuit during connection and installation, be sure to disconnect the negative (-) terminal of the battery beforehand.
- Confirm that no parts are behind the panel when drilling a hole for installation of the amplifier. Be sure to protect all cables and important equipment such as fuel lines, brake lines and the electrical wiring from damage.
- **DO NOT** allow amplifier to come into contact with liquids due to, for example, the location where the amplifier is installed. Electrical shock could result. Also, amplifier and speaker damage, smoke, and overheating could result from contact with liquids. In addition, the amplifier surface and the surface of any attached speakers could become hot to the touch and minor burns could result.

Setting the Unit

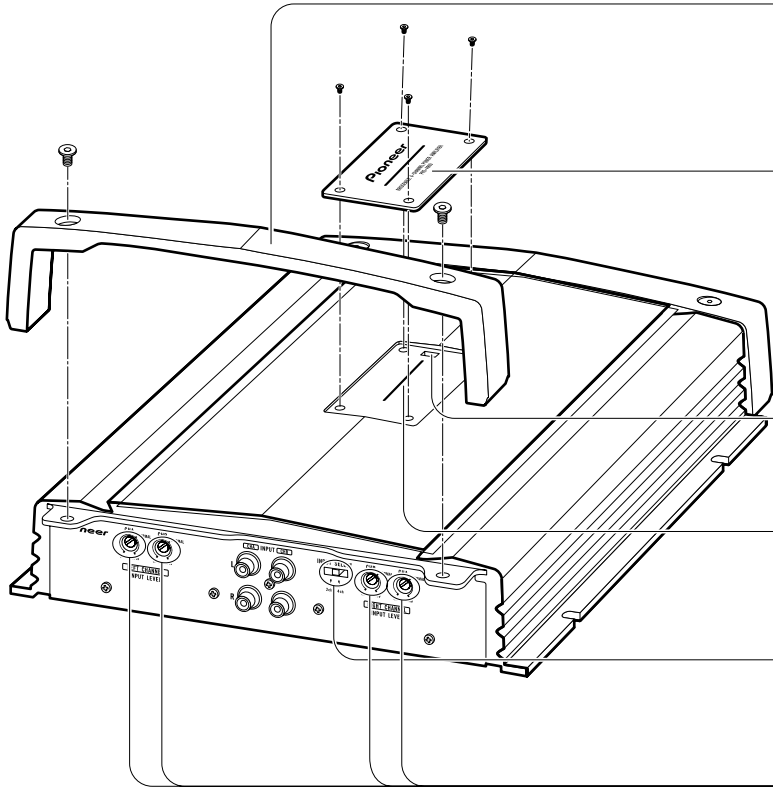

Terminal Cover

Before setting up the unit, unfasten the screws with a 4 mm hexagonal wrench and remove the terminal cover.

Badge

When you change the BFC switch or the direction of the badge, unfasten the screws with a 2 mm hexagonal wrench and remove the badge. Be careful not to lose the screws when fastening and removing.

BFC (Beat Frequency Control) Switch

If you hear a beat while listening to an MW/LW broadcast with your car stereo, change the BFC switch using a small standard tip screwdriver.

Power Indicator

The power indicator lights when the power is switched on.

Input Select Switch

For two-channel input, slide this switch to the left. For four-channel input, slide this switch to the right.

Gain Control

Adjusting the gain controls A and B will help match the output of the car stereo to the Pioneer amplifier. Normally, set the gain controls to the NORMAL position. If the output is low, even when the volume of the car stereo is turned up, turn these controls clockwise. If there is distortion when the volume of the car stereo is turned up, turn these controls counter-clockwise.

- If you only use one input plug, set the gain controls for speaker outputs A and B to the same position.
- When using with an RCA equipped car stereo (standard output of 500 mV), set to the NORMAL position. When using with an RCA equipped Pioneer car stereo with max. output of 4 V or more, adjust level to match the car stereo output level.

Setting the Gain properly

- This unit is equipped with a protective function to prevent malfunction of the unit itself and speakers from too much output, improper use or improper connection.
- When outputting sound at high volume etc., this function will cut off the sound output in a few seconds. But this is not a malfunction. When you turn down the volume of the head unit the sound output will be restored.
- If sound output is cut, the gain control of this unit may be improperly set. To ensure continuous sound output at increased volume of the head unit, set the gain control of the amplifier to a proper position according to the preout maximum output level of the head unit.

Gain Control of This Unit

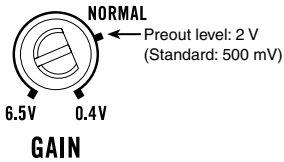

There is no need to decrease the volume of the head unit and too much output is controlled.

Relationship between the gain of the amplifier and the output power of the head unit

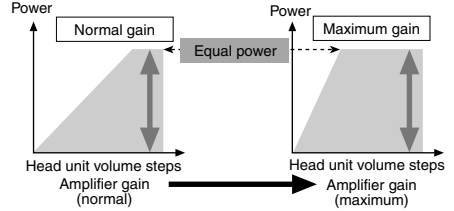

- If you raise the gain of the amplifier to an improper level, only distortion is increased and the power increases only slightly.

Signal waveform when outputting at high volume by the gain control of the amplifier

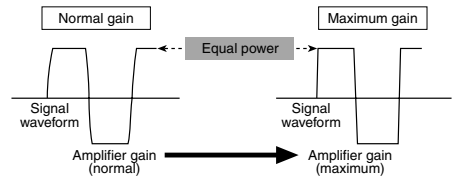

- With high output the signal waveform is distorted, if you raise the gain of the amplifier the power changes only slightly.
- If you decrease the volume of the head unit and set the gain control of the amplifier to the proper position but still the sound cuts out from time to time, contact the nearest authorized PIONEER Service Station.

CAUTION

- Disconnect the negative (–) terminal of the battery to avoid the risk of short-circuit and damage to the unit.
- Secure the wiring with cable clamps or adhesive tape. To protect the wiring, wrap adhesive tape around it where they lie against metal parts.
- Do not route wires where they will get hot, for example where the heater will blow over them. If the insulation heats up, it may become damaged, resulting in a short-circuit through the vehicle body.

- Make sure that wires will not interfere with moving parts of the vehicle, such as the gearshift, handbrake or seat sliding mechanism.
- Do not shorten any wires. Otherwise the protection circuit may fail to work when it should.
- Never feed power to other equipment by cutting the insulation of the power supply wire to tap from the wire. The current capacity of the wire will be exceeded, causing overheating.
- Never replace the fuse with one of greater value or rating than the original fuse. Use of an improper fuse could result in overheating and smoke and could cause damage to the product and injury including burns.

CAUTION

To prevent damage and/or injury

- Do not ground the speaker wire directly or connect a negative (–) lead wire for several speakers.
- This unit is for vehicles with a 12-volt battery and negative grounding. Before installing it in a recreational vehicle, truck or bus, check the battery voltage.
- If the car stereo is kept on for a long time while the engine is at rest or idling, the battery may go dead. Turn the car stereo off when the engine is at rest or idling.
- If the system remote control wire of the amplifier is connected to the power terminal through the ignition switch (12 V DC), the amplifier will always be on when the ignition is on— regardless of whether the car stereo is on or off. Because of this, the battery could go dead if the engine is at rest or idling.

- Speakers to be connected to the amplifier should conform with the standards listed below. If they do not conform, they may catch fire, emit smoke or become damaged. The speaker impedance must be 2 ohms to 8 ohms. But in case of two-channel and other bridge connections, the speaker impedance must be 4 ohms to 8 ohms.
- Install and route the separately sold battery wire as far away as possible from the speaker wires. Install and route the separately sold battery wire, ground wire, speaker wires and the amplifier as far away as possible from the antenna, antenna cable and tuner.

- Cords for this product and those for other products may be different colors even if they have the same function. When connecting this product to another product, refer to the supplied manuals of both products and connect cords that have the same function.

Speaker Channel	Speaker Type	Power
Four-channel	Subwoofer	Nominal input: Min. 55 W
	Other than subwoofer	Max. input: Min. 100 W
Two-channel	Subwoofer	Nominal input: Min. 150 W
	Other than subwoofer	Max. input: Min. 200 W
Three-channel	Subwoofer	Nominal input: Min. 55 W
Speaker output A	Other than subwoofer	Max. input: Min. 100 W
Three-channel	Subwoofer	Nominal input: Min. 150 W
Speaker output B	Other than subwoofer	Max. input: Min. 200 W

Connecting the Unit

Connection Diagram

- This diagram shows connections using external output (subwoofer output). Slide the input switch to the left.

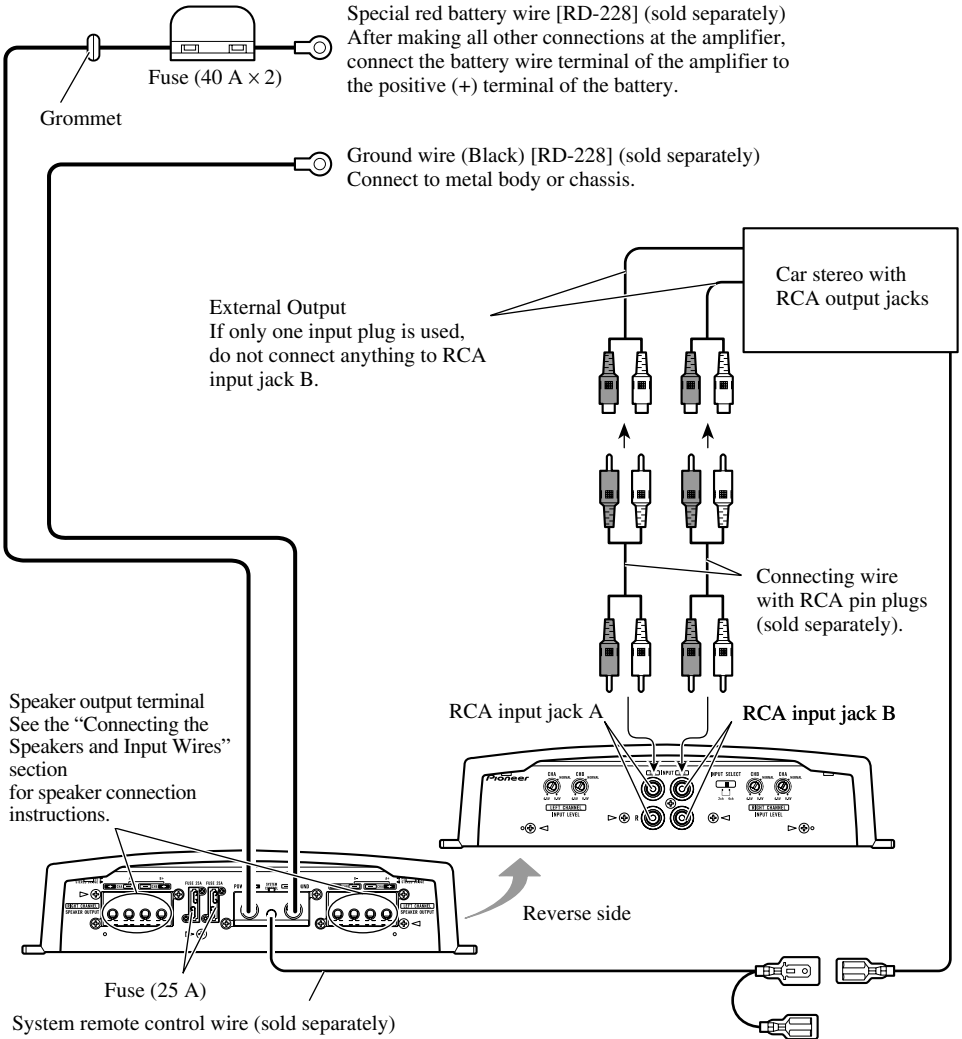

Solderless Terminal Connections

- Do not connect a cord having an exposed core wire to the power terminals of this amplifier (Power terminal, GND terminal, System remote control terminal). Disconnection or breakage of the core wire can cause a fire or short-circuit.
- Since the wire will become loose over time, it must be periodically inspected and tightened as necessary.
- Do not solder or bind the ends of the twisted wires.
- Fasten while making sure to not to clamp the insulating sheath of the wire.
- Use the supplied hexagonal wrench to tighten and loosen the terminal screw of the amplifier. Securely fasten the wire with the terminal screw. However, since excessively tightening the terminal screw of the System remote control has the risk of damaging the wire, be careful not to tighten excessively by observing the status of the wire when tightening.

Connecting the Speaker Output Terminals

Use a 12 AWG to 18 AWG wire for the speaker wire.

1. **Expose the end of the speaker wires using nippers or a cutter by about 14 mm to 16 mm.**

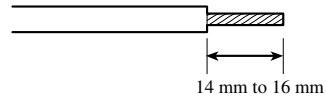

2. **Connect the speaker wires to the speaker output terminals.**

- Fix the speaker wires securely with the terminal screws.

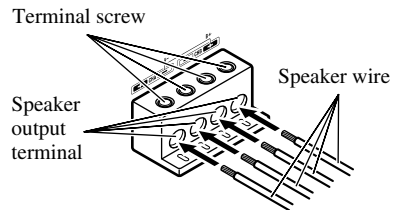

3. **Put the wire ties in the slits and wrap the wire ties around the wires.**

- Make sure the wires are connected and attached properly before wrapping the wire ties around the wires.
- Wrap the wire tie around the wire insulation, not the stripped wire.
- Cut off any excess portions of the wire ties.

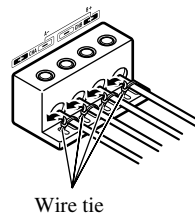

Connecting the Speakers and Input Wires

The speaker output mode can be four-channel, three-channel (stereo + mono) or two-channel (stereo, mono). Connect the speaker leads to suit the mode according to the figures shown below.

Four-channel mode

RCA input jack A RCA input jack B

Input Select Switch
For two-channel input, slide this switch to the left.
For four-channel input, slide this switch to the right.

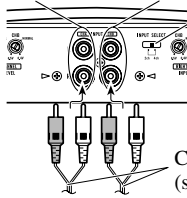

From car stereo (RCA output)
If only one input plug is used, such as when the car stereo has only one output (RCA output), connect the plug to RCA input jack A, but do not connect a plug to RCA input jack B.

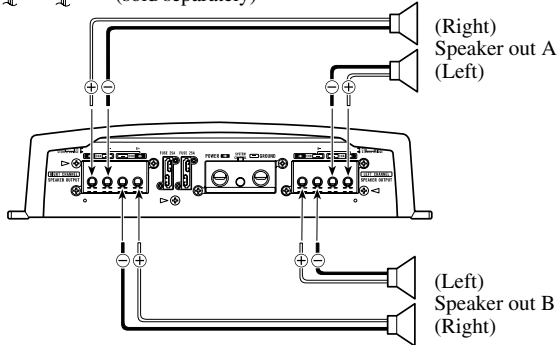

Three-channel mode

RCA input jack A RCA input jack B

Input Select Switch
For two-channel input, slide this switch to the left.
For four-channel input, slide this switch to the right.

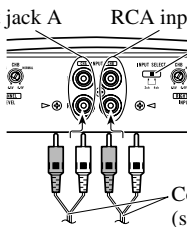

From car stereo (RCA output)
If only one input plug is used, such as when the car stereo has only one output (RCA output), connect the plug to RCA input jack A, but do not connect a plug to RCA input jack B.

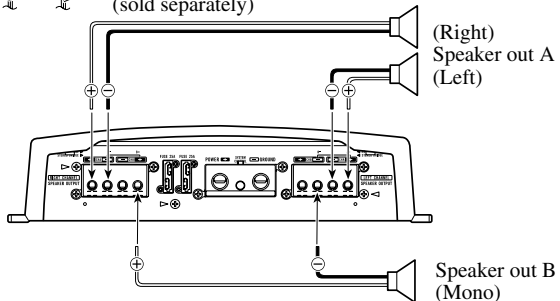

Two-channel mode (Stereo)

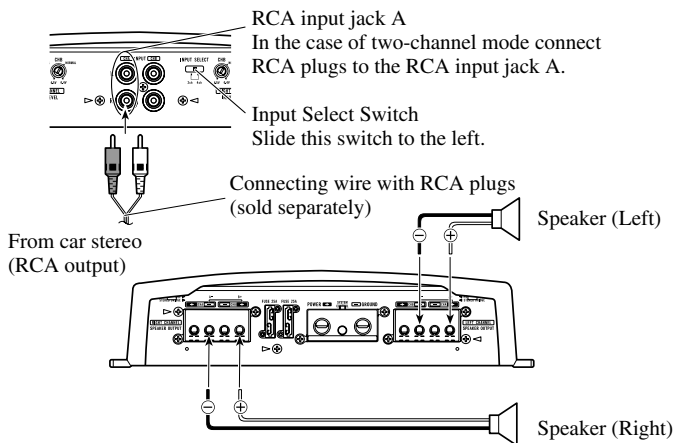

Two-channel mode (Mono)

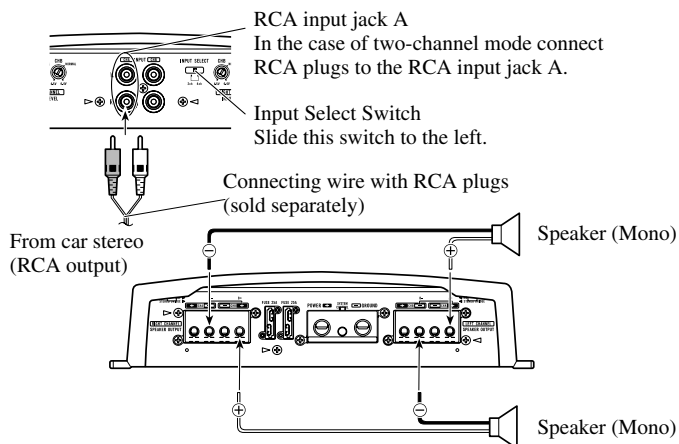

Connecting the Power Terminal

- We recommended that you use the special red battery and ground wire [RD-228], which is sold separately. Connect the battery wire directly to the car battery positive terminal (+) and the ground wire to the car body.
- Recommended wires size (AWG: American Wire Gauge) is as follows. The battery wire and the ground wire must be same size.
- Use a 10 AWG to 20 AWG wire for the system remote control wire.

Battery Wire and Ground Wire Size

Wire Length	less than 3.6 m	less than 6.4 m
Wire Size	8 AWG	6 AWG

1. Pass the battery wire from the engine compartment to the interior of the vehicle.

- After making all other connections to the amplifier, connect the battery wire terminal of the amplifier to the positive (+) terminal of the battery.

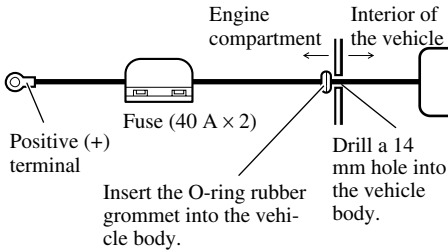

2. Connect the wires to the terminal.

- Fix the wires securely with the terminal screws.

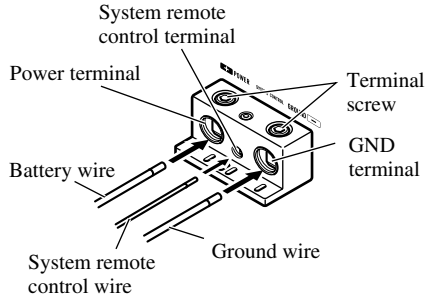

WARNING

Failure to securely fasten the battery wire to the terminal using the terminal screws could cause the terminal area to overheat and could result in damage and injury including minor burns.

3. Put the wire ties in the slits and wrap the wire ties around the wires.

- Make sure the wires are connected and attached properly before wrapping the wire ties around the wires.
- Wrap the wire tie around the wire insulation, not the stripped wire.
- Cut off any excess portions of the wire ties.

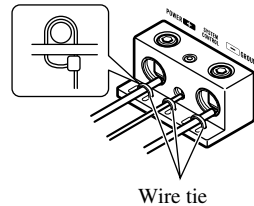



CAUTION

- Do not install in:
 - Places where it could injure the driver or passengers if the vehicle stops suddenly.
 - Places where it may interfere with the driver, such as on the floor in front of the driver's seat.
- Make sure that wires are not caught in the sliding mechanism of the seats, resulting in a short-circuit.
- Confirm that no parts are behind the panel when drilling a hole for installation of the amplifier. Protect all cables and important equipment such as fuel lines, brake lines and electrical wiring from damage.
- Install tapping screws in such a way that the screw tip does not touch any wire. This is important to prevent wires from being cut by vibration of the car, which can result in fire.
- DO NOT allow amplifier to come into contact with liquids due to, for example, the location where the amplifier is installed. Electrical shock could result. Also, amplifier and speaker damage, smoke, and overheating could result from contact with liquids. In addition, the amplifier surface and the surface of any attached speakers could become hot to the touch and minor burns could result.
- To ensure proper installation, use the supplied parts in the manner specified. If any parts other than the supplied ones are used, they may damage internal parts of the amplifier, or they may become loose causing the amplifier to shut down.
- Never replace the fuse with one of greater value or rating than the original fuse. Use of an improper fuse could result in overheating and smoke and could cause damage to the product and injury including burns.



CAUTION

To prevent malfunction and/or injury

- To ensure proper heat dissipation of the amplifier, be sure of the following during installation.
 - Allow adequate space above the amplifier for proper ventilation.
 - Do not cover the amplifier with a floor mat or carpet.
- DO NOT allow amplifier to come into contact with liquids due to, for example, the location where the amplifier is installed. Electrical shock could result. Also, amplifier and speaker damage, smoke, and overheating could result from contact with liquids. In addition, the amplifier surface and the surface of any attached speakers could become hot to the touch and minor burns could result.
- Do not install the amplifier on unstable places such as the spare tire board.
- The best location for installation differs with the car model and installation location. Secure the amplifier at a sufficiently rigid location.
- Make temporary connections first and check that the amplifier and the system operate properly.
- After installing the amplifier, confirm that the spare tire, jack and tools can be easily removed.

Example of installation on the floor mat or on the chassis

1. Place the amplifier where it is to be installed. Insert the supplied tapping screws (4 mm × 18 mm) into the screw holes. Push on the screws with a screwdriver so they make marks where the installation holes are to be located.
2. Drill 2.5 mm diameter holes at the point marked, and install the amplifier, either on the carpet or directly to the chassis.

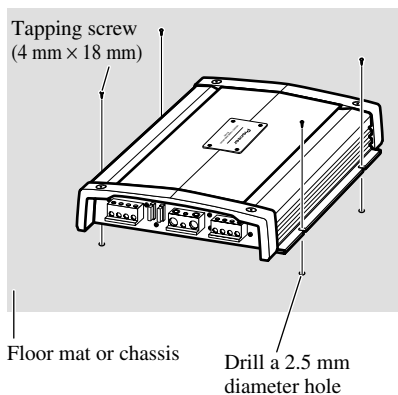

Replacing the terminal cover

1. Align the unit and terminal cover, and insert the screw.
2. Tighten the screw with a 4 mm hexagonal wrench.

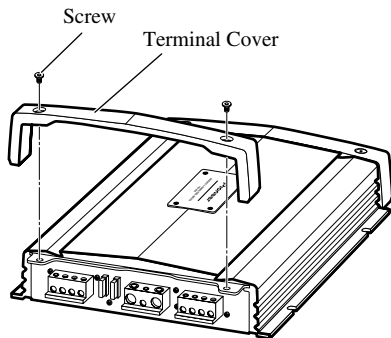

Changing the Direction of the Badge

1. To remove the badge, loose screws by using a 2 mm hexagonal wrench.
2. Change the direction of badge, and then tighten the screws with a hexagonal wrench.

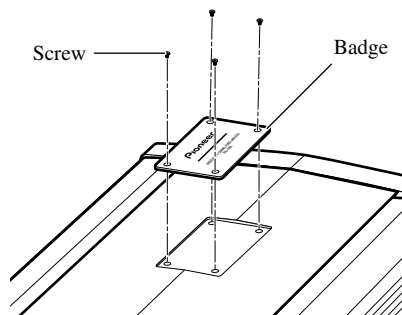

Power source	14.4 V DC (10.8 V to 15.1 V allowable)
Grounding system	Negative type
Current consumption	28 A (at continuous power, 4 Ω)
Average current drawn*	9 A (4 Ω for four channels) 12 A (4 Ω for two channels)
Fuse	25 A \times 2
Dimensions	282 mm (W) \times 65 mm (H) \times 371 mm (D)
Weight	6.4 kg (Leads for wiring not included)
Maximum power output	100 W \times 4 (4 Ω) / 200 W \times 2 (4 Ω)
Continuous power output	50 W \times 4 (at 14.4 V, 4 Ω , 20 Hz to 20 kHz 0.08% THD) 100 W \times 2 (at 14.4 V, 4 Ω , 20 Hz to 20 kHz 0.8% THD) 50 W \times 4 (at 14.4 V, 2 Ω , 20 Hz to 20 kHz 0.8% THD)
Load impedance	4 Ω (2 Ω to 8 Ω allowable) (Bridge connection: 4 Ω to 8 Ω allowable)
Frequency response	10 Hz to 100 kHz (+0 dB, -1 dB)
Signal-to-noise ratio	108 dB (IEC-A network)
Distortion	0.003 % (10 W, 1 kHz)
Separation	75 dB (100 Hz to 10 kHz)
Slew rate	70 V/ μ sec.
Damping factor	100
Gain control	400 mV to 6.5 V
Maximum input level / impedance	RCA: 6.5 V / 22 k Ω

Note:

- Specifications and the design are subject to possible modification without notice due to improvements.

*Average current drawn

- The average current drawn is nearly the maximum current drawn by this unit when an audio signal is input. Use this value when working out total current drawn by multiple power amplifiers.

Antes de usar este producto	1
Visite nuestro sitio Web	1
En caso de desperfectos	2
PRECAUCION	2
PRECAUCION	2
ADVERTENCIA	2
Ajuste de esta unidad	3
Cubierta de terminales	4
Placa de identificación	4
Interruptor BFC (Control de la frecuencia de batido)	4
Indicador de alimentación	4
Interruptor de selección de entrada	4
Control de ganancia	4
Configuración apropiada de la ganancia	5
Conexión de la unidad	6
Diagrama de conexión	7
Conexiones de terminales sin soldadura	8
Conexión del terminal de salida de altavoz	8
Conexión de los altavoces y cables de entrada	9
Conexión del terminal de alimentación	11
Instalación	12
Ejemplo de instalación en la alfombra del piso o en el chasis	13
Recolocación de la cubierta de terminales	13
Cambio de la dirección de la placa de identificación	13
Especificaciones	14

Muchas gracias por la adquisición de este producto PIONEER. Antes de tratar de operarlo, lea atentamente este manual.



Si desea deshacerse de este producto, no lo mezcle con los residuos generales de su hogar. De conformidad con la legislación vigente, existe un sistema de recogida distinto para los productos electrónicos que requieren un procedimiento adecuado de tratamiento, recuperación y reciclado.

Las viviendas privadas en los estados miembros de la UE, en Suiza y Noruega pueden devolver gratuitamente sus productos electrónicos usados en las instalaciones de recolección previstas o bien en las instalaciones de minoristas (si adquieren un producto similar nuevo).

En el caso de los países que no se han mencionado en el párrafo anterior, póngase en contacto con sus autoridades locales a fin de conocer el método de eliminación correcto.

Al actuar siguiendo estas instrucciones, se asegurará de que el producto de desecho se somete a los procesos de tratamiento, recuperación y reciclaje necesarios, con lo que se previenen los efectos negativos potenciales para el entorno y la salud humana.

Visite nuestro sitio Web

Visítenos en el siguiente sitio:

<http://www.pioneer.es>

- Registre su producto. Conservaremos los datos de su compra archivados para que pueda consultar esta información en caso de que deba efectuar un reclamo a la compañía de seguros por pérdida o robo.
- En nuestro sitio Web ofrecemos la información más reciente acerca de Pioneer Corporation.

En caso de desperfectos

Si esta unidad no funciona correctamente, póngase en contacto con su distribuidor o con el Centro de Servicio PIONEER autorizado más cercano.

⚠ PRECAUCIÓN

- No reemplace nunca el fusible por uno con un valor de régimen mayor que el fusible original. El uso de un fusible inadecuado podría causar el sobrecalentamiento o humo, así como podría causar daños al producto y lesiones, incluyendo quemaduras.
- Utilice la llave hexagonal suministrada para apretar los tornillos al fijar los hilos a los terminales o al cambiar la dirección de la placa de identificación. El uso de una llave hexagonal larga disponible comercialmente puede causar la aplicación de un par de apriete excesivo, resultando en daños a los terminales y hilos.

⚠ PRECAUCIÓN

Diagrama A - Correcto

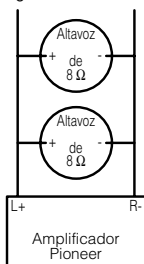

Modo de conexión en puente de 4 Ω

Diagrama B - Incorrecto

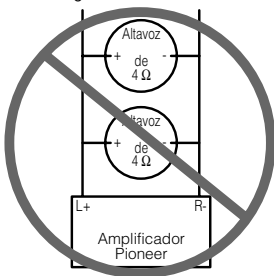

Modo de conexión en puente de 2 Ω

NO instale o use el amplificador Pioneer mediante la conexión de los cables de las bocinas de 4 Ω nominales (o menos) en paralelo para lograr un modo en puente de 2 Ω (o menos) (Diagrama B).

Realizar un puente incorrecto podría resultar en un sobrecalentamiento y daño del amplificador, así como en un desprendimiento de humo del mismo. La superficie del amplificador podría también ponerse caliente al tacto y resultar en quemaduras ligeras.

Para instalar o usar adecuadamente el modo de puente para un amplificador de dos canales y lograr una carga de 4 Ω, conecte los cables de dos bocinas de 8 Ω en paralelo con Izquierdo + y Derecho - (Diagrama A), o use una sola bocina de 4 Ω. Para un amplificador de cuatro

canales, siga el diagrama de la conexión de salida de la bocina para crear un puente como se muestra en la parte posterior del amplificador, y conecte los cables de dos bocinas de 8 Ω en paralelo para lograr una carga de 4 Ω o use una sola bocina de 4 Ω por canal.

Si tiene preguntas o dudas, comuníquese con el distribuidor Pioneer autorizado en su localidad o llame al Servicio al Cliente de Pioneer.

ADVERTENCIA

- Se recomienda utilizar el cable de batería rojo especial y el cable de tierra [RD-228], vendidos separadamente. Conecte el cable de batería directamente al terminal positivo de la batería del vehículo (+) y el cable de tierra a la carrocería del vehículo.
- No toque en el amplificador con las manos mojadas. Caso contrario, usted puede llevar un choque eléctrico. Igualmente, no toque en el amplificador cuando esté mojado.
- Para seguridad del tráfico y para mantener condiciones de conducción seguras, mantenga el volumen suficientemente bajo de manera que aun se pueda escuchar el sonido del tráfico normal.
- Verifique las conexiones del suministro de energía y altavoces para ver si el fusible del cable de batería vendido separadamente o el fusible del amplificador se queman. Detecte la causa y solucione el problema, y reemplace el fusible con un otro del mismo tamaño y régimen.
- Para evitar mal funcionamiento del amplificador y altavoces, el circuito de protección cortará la alimentación al amplificador (el sonido se detendrá) cuando se produzca una situación anormal. En tal caso, apague el sistema y verifique la conexión de la alimentación y altavoces. Detecte la causa y resuelva el problema.
- Contacte a su distribuidor si no puede detectar la causa.
- Para evitar choques eléctricos o cortocircuitos durante la conexión e instalación, asegúrese de desconectar el terminal negativo (-) de la batería antes de proceder.
- Confirme que ninguna parte quede detrás del panel, cuando perfore un orificio para la instalación del amplificador. Asegúrese de proteger todos los cables y equipos importantes, tales como líneas de combustibles, líneas de frenos y el cableado eléctrico.
- NO permita que el amplificador entre en contacto con líquidos debido a, por ejemplo, la localización donde el amplificador esté instalado. Esto podría causar una sacudida eléctrica. El contacto con líquidos también podría causar daños y sobrecalentamiento al amplificador e altavoces. Además, la superficie del amplificador y la superficie de cualquier altavoz instalado también podrían ponerse muy calientes al tacto, pudiendo causar pequeñas quemaduras.

Cubierta de terminales

Antes de montar la unidad, desapriete los tornillos con una llave hexagonal de 4 mm y quite la cubierta de terminales.

Placa de identificación

Cuando cambie el interruptor BFC o la dirección de la placa de identificación, afloje los tornillos con una llave hexagonal de 2 mm y saque la placa de identificación. Tenga cuidado en no perder los tornillos cuando aflojar y sacarlos.

Interruptor BFC (Control de la frecuencia de batido)

Si se oye un batido durante la escucha de una transmisión MW/LW con el equipo estéreo de automóvil, cambie el interruptor BFC utilizando un destornillador pequeño.

Indicador de alimentación

El indicador de alimentación se ilumina cuando la unidad se encuentra activada.

Interruptor de selección de entrada

Para la entrada de dos canales, deslice este interruptor hacia la izquierda. Para la entrada de cuatro canales, deslice este interruptor hacia la derecha.

Control de ganancia

El ajuste de los controles de ganancia A y B le ayuda a igualar la salida del equipo estéreo para automóvil al amplificador Pioneer. Normalmente, ajuste los controles de ganancia a la posición NORMAL. Si la potencia de salida está baja aún cuando se aumenta el volumen del equipo estéreo del automóvil, gire esos controles a la derecha. Si se produce distorsión cuando se aumenta el volumen del equipo estéreo de automóvil, gire los controles a la izquierda.

- Si se usa solamente un enchufe de entrada, ajuste los controles de ganancia para las salidas de altavoz A y B a la misma posición.
- Cuando se usa un estéreo de automóvil equipado con RCA (salida estándar de 500 mV), ajuste a la posición NORMAL. Cuando use con un estéreo de automóvil Pioneer equipado con RCA con una salida máxima de 4 V o más, ajuste el nivel para adecuarse al nivel de salida del estéreo del automóvil.

Configuración apropiada de la ganancia

- Esta unidad está equipada con una función de protección para evitar el fallo de funcionamiento de la propia unidad y de los altavoces debido a una salida muy alta, uso inadecuado o conexión incorrecta.
- Al producir el sonido a un volumen alto, etc., esta función cortará la salida del sonido en algunos segundos. Sin embargo, esto no es un fallo de funcionamiento. Al bajar el volumen de la unidad principal, se restaurará la salida del volumen.
- Si se corta la salida del sonido, puede que se ajuste incorrectamente el control de ganancia de esta unidad. Para asegurar la salida continua del sonido al volumen aumentado de la unidad principal, ajuste el control de ganancia del amplificador a una posición adecuada de acuerdo con el nivel de salida máximo de la pre-salida de la unidad principal.

Control de ganancia de esta unidad



No hay necesidad de disminuir el volumen de la unidad principal y se controla una salida muy alta.

Relación entre la ganancia del amplificador y la potencia de salida de la unidad principal

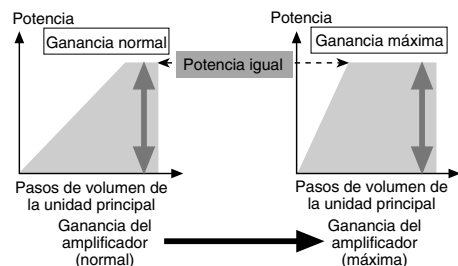

- Si se eleva la ganancia del amplificador a un nivel inadecuado, solamente la distorsión aumenta, mientras la potencia aumenta solamente un poco.

Forma de onda de la señal con la salida de volumen alto por el control de ganancia del amplificador

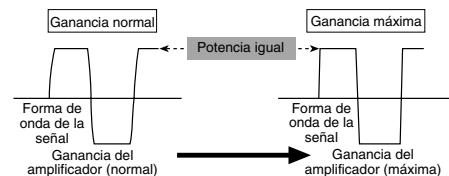

- Cuando la salida alta de la forma de onda de señal está con distorsión, si se eleva la ganancia del amplificador, la potencia cambia solamente un poco.
- Si disminuye el volumen de la unidad principal y ajusta el control de ganancia del amplificador a una posición adecuada, pero todavía se corta el sonido de vez en cuando, póngase en contacto con la Estación de Servicio PIONEER autorizada más cercana.

⚠ PRECAUCION

- Quite el terminal negativo (–) de la batería para evitar riesgo de cortocircuitos y daño a la unidad.
- Asegure el alambrado con abrazaderas de cable o cinta adhesiva. Para proteger el alambrado, envuelva cinta adhesiva alrededor de ellos en donde contacta con partes metálicas.
- No tienda cables por donde puedan calentarse, por ejemplo donde el calentador sople sobre ellos. Si la aislación se calienta, podría resultar dañada, resultando en cortocircuito a través de la carrocería del vehículo.
- Asegúrese que los alambres no interfieran con partes móviles del vehículo como la palanca de cambios, el freno de mano o el mecanismo de deslizamiento de los asientos.

- No corte ningún cable. De otra manera, el circuito de protección podría no funcionar cuando debiera.
- Nunca alimente otro equipo cortando la aislación del cable de alimentación y conectándolo al cable. La capacidad de corriente del cable será excedida, causando sobrecalentamiento.
- No reemplace nunca el fusible por uno con un valor de régimen mayor que el fusible original. El uso de un fusible inadecuado podría causar el sobrecalentamiento o humo, así como podría causar daños al producto y lesiones, incluyendo quemaduras.

⚠ PRECAUCION

Para evitar daños y/o lesiones

- No conecte a tierra (masa) el cable del altavoz directamente ni conecte un cable negativo (–) a varios altavoces.
- Esta unidad es para vehículos con una batería de 12 voltios y terminal negativo a tierra. Antes de instalar en un vehículo de recreación, camión u ómnibus, verifique el voltaje de la batería.
- Si el sistema estereofónico del coche está funcionando por un largo período de tiempo mientras el motor permanece inactivo o en marcha al ralentí, la batería puede agotarse. Apague el estéreo de automóvil cuando el motor se encuentre funcionando en marcha al ralentí o permanece inactivo.
- Si el cable del control remoto del sistema del amplificador se conecta al terminal de alimentación a través del interruptor de encendido (12 V de CC), el amplificador estará siempre activado cuando el encendido está activado, sin considerar de si el estéreo de automóvil se encuentra activado o desactivado. Debido a esto, la batería puede agotarse si deja el motor funcionando en marcha al ralentí o permanece inactivo.

- Los altavoces a ser conectados al amplificador deben estar conforme con las normas listadas debajo. Si no cumplen con las normas, pueden combustionar, emitir humos o dañarse. El impedimento altavoz debe estar de 2 ohms a 8 ohms, pero en caso de que dos canales y otros puentes contacten, el impedimento de altavoz debe estar de 4 ohms a 8 ohms.
- Instale y coloque el cable de batería vendido separadamente lo más alejado posible de los cables de los altavoces. Instale y coloque el cable de batería y cable de tierra vendidos separadamente, los cables de los altavoces, y el amplificador lo más alejados posible de la antena, cable de antena y sintonizador.

- Los cables para esta unidad y aquéllas para las unidades pueden ser de colores diferentes aun si tienen la misma función. Cuando se conecta esta unidad a otra, refiérase a los manuales de ambas unidades y conecte los cables que tienen la misma función.

Canal de altavoces	Tipo de altavoz	Alimentación
Cuatro canales	Altavoz de graves secundario	Entrada nominal: 55 W mín.
	Diferente a un altavoz de graves secundario	Entrada máxima: 100 W mín.
Dos canales	Altavoz de graves secundario	Entrada nominal: 150 W mín.
	Diferente a un altavoz de graves secundario	Entrada máxima: 200 W mín.
Salida de altavoz A de tres canales	Altavoz de graves secundario	Entrada nominal: 55 W mín.
	Diferente a un altavoz de graves secundario	Entrada máxima: 100 W mín.
Salida de altavoz B de tres canales	Altavoz de graves secundario	Entrada nominal: 150 W mín.
	Diferente a un altavoz de graves secundario	Entrada máxima: 200 W mín.

Conexión de la unidad

Diagrama de conexión

- Este diagrama muestra las conexiones utilizando la salida exterior (salida de altavoz de graves secundario). Deslice el interruptor de entrada hacia la izquierda.

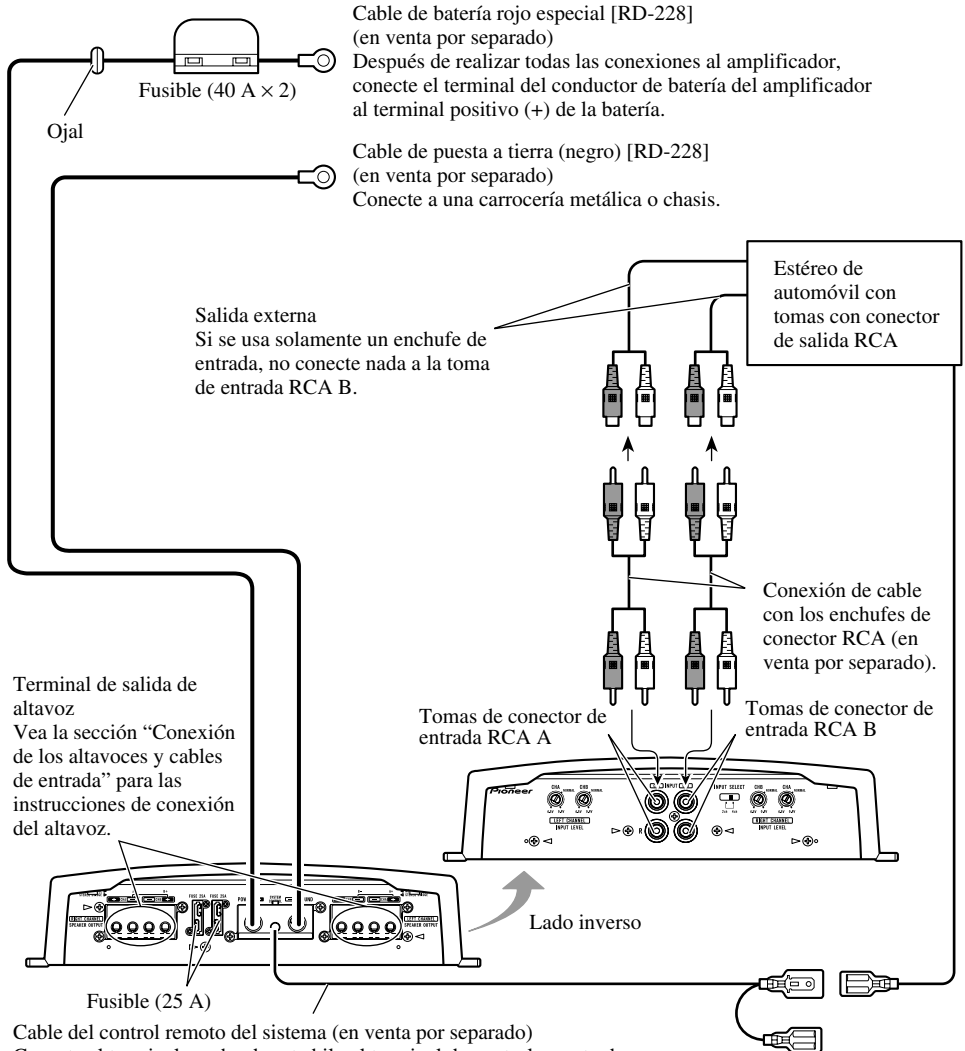

Cable del control remoto del sistema (en venta por separado)
Conecte el terminal macho de este hilo al terminal de control remoto de sistema del equipo estero para automóvil (SYSTEM REMOTE CONTROL). El terminal hembra puede ser conectado al terminal de control del relé de antena. Si el estero de automóvil no tiene un terminal de control remoto del sistema, conecte el terminal macho al terminal de alimentación a través del interruptor de encendido.

Conexiones de terminales sin soldadura

- No conecte un cable con un hilo expuesto a los terminales de alimentación de este amplificador (terminal POWER, terminal GND, terminal de control remoto de sistema). La desconexión o ruptura del hilo puede causar un incendio o cortocircuito.
- Como el hilo se aflojará con el tiempo, se debe inspeccionar y apretarlo periódicamente como sea necesario.
- No suelde o enlace los extremos de los conductores torcidos.
- Apriete asegurándose de no fijar la vaina de aislamiento del hilo.
- Utilice la llave hexagonal suministrada para apretar y aflojar el tornillo de terminal del amplificador. Fije firmemente el hilo con lo tornillo de terminal. Sin embargo, como el apriete excesivo del tornillo de terminal del mando a distancia de sistema puede dañar el hilo, tenga cuidado en no apretar excesivamente, observando el estado del hilo cuando apriete.

Conexión del terminal de salida de altavoz

Utilice un hilo de 12 AWG a 18 AWG para el cable de altavoz.

1. **Utilice alicates o un cortador para exponer el extremo de los hilos de altavoz unos 14 mm a 16 mm.**



2. **Conecte los cables de altavoz al terminal de salida de altavoz.**

- Fije los cables firmemente utilizando los tornillos para terminales.

Tornillo de terminal

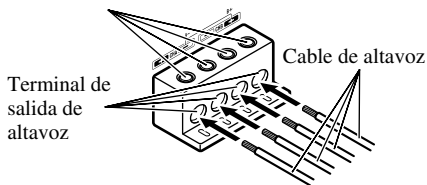

3. **Ponga las bandas de enlace de cable en las ranuras y arrolle las bandas de enlace alrededor de los cables.**

- Asegúrese de los cables estén conectados y fijados apropiadamente antes de envolver las bandas de enlace de cable alrededor de los cables.
- Arrolle la banda de enlace de cable alrededor del aislamiento de cable, y no en el hilo desnudo.
- Corte cualquier porción excesiva de los amarres de los hilos.

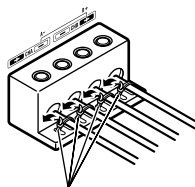

Banda de enlace de cable

Conexión de los altavoces y cables de entrada

El modo de salida de altavoz puede ser de cuatro canales, tres canales (estéreo + mono) o dos canales (estéreo, mono). Conecte los cables de altavoz para ajustarse al modo según los diagramas mostrados abajo.

Modo de cuatro canales

Toma de conector de entrada RCA A

Toma de conector de entrada RCA B

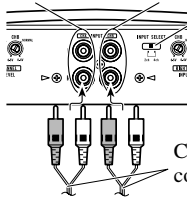

Interruptor de selección de entrada

Para la entrada de dos canales, deslice este interruptor hacia la izquierda. Para la entrada de cuatro canales, deslice este interruptor hacia la derecha.

Conexión de cables con los enchufes de conector RCA (en venta por separado)

Desde el sistema estereofónico del coche (salida RCA)

Si se usa solamente un enchufe de entrada, como en el caso de una sola salida (salida RCA), conecte el enchufe a la toma de conector de entrada RCA A, pero no conecte un enchufe a la toma de conector de entrada RCA B.

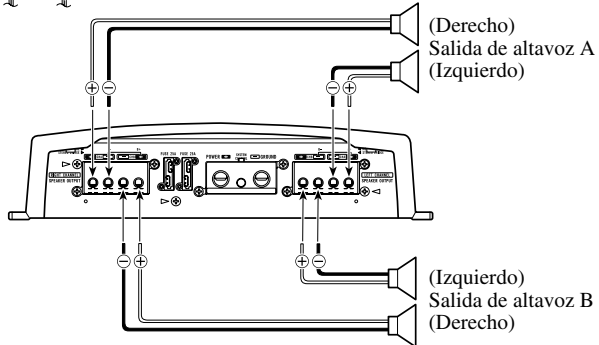

(Derecho)
Salida de altavoz A
(Izquierdo)

(Izquierdo)
Salida de altavoz B
(Derecho)

Modo de tres canales

Toma de conector de entrada RCA A

Toma de conector de entrada RCA B

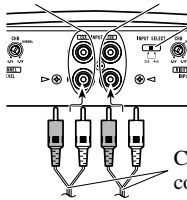

Interruptor de selección de entrada

Para la entrada de dos canales, deslice este interruptor hacia la izquierda. Para la entrada de cuatro canales, deslice este interruptor hacia la derecha.

Conexión de cables con los enchufes de conector RCA (en venta por separado)

Desde el sistema estereofónico del coche (salida RCA)

Si se usa solamente un enchufe de entrada, como en el caso de una sola salida (salida RCA), conecte el enchufe a la toma de conector de entrada RCA A, pero no conecte un enchufe a la toma de conector de entrada RCA B.

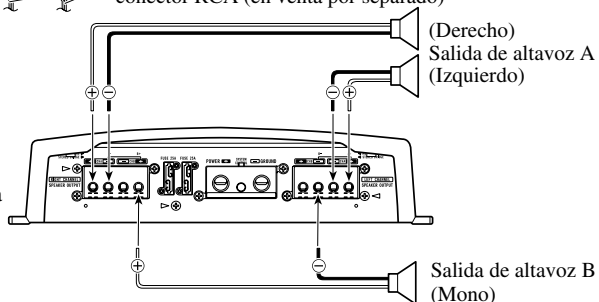

(Derecho)
Salida de altavoz A
(Izquierdo)

Salida de altavoz B
(Mono)

Modo de dos canales (estéreo)

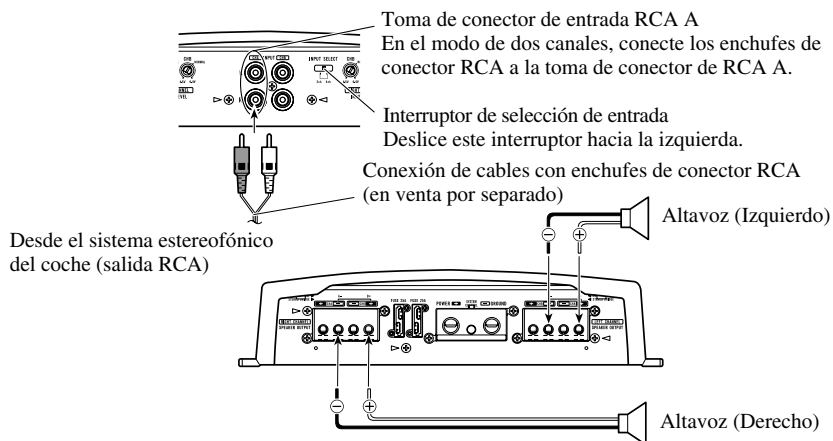

Modo de dos canales (mono)

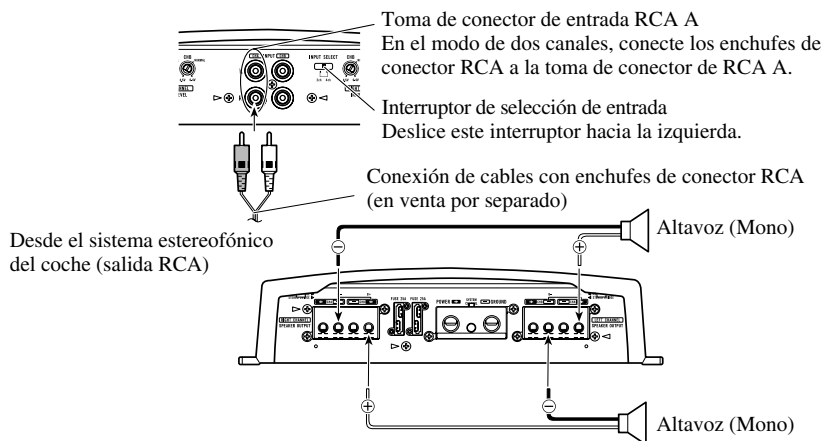

Conexión del terminal de alimentación

- Se recomienda utilizar el cable de batería rojo especial y el cable de tierra [RD-228], vendidos separadamente. Conecte el cable de batería directamente al terminal positivo de la batería del vehículo (+) y el cable de tierra a la carrocería del vehículo.
- A continuación se indica el tamaño recomendado para los cables (AWG: American Wire Gauge). El cable de batería y el cable de tierra deben ser del mismo tamaño.
- Utilice un hilo de 10 AWG a 20 AWG para el hilo de control remoto del sistema.

Tamaño del cable de batería y cable de puesta a tierra

Longitud del cable	inferior a 3,6 m	inferior a 6,4 m
Tamaño del cable	8 AWG	6 AWG

1. Pase el cable de batería desde el compartimiento del motor al interior del vehículo.

- Luego de hacer todas las otras conexiones al amplificador, conecte el terminal del conductor de batería del amplificador al terminal positivo (+) de la batería.

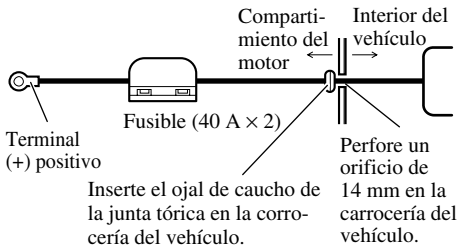

2. Conecte los cables al terminal.

- Fijar los cables firmemente utilizando los tornillos para terminales.

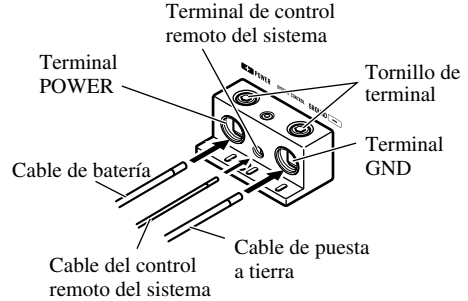

⚠ ADVERTENCIA

Dejar de apretar firmemente el cable de puesta a tierra al terminal usando los tornillos para terminales podría causar el sobrecalentamiento del área de los terminales, así como podría causar daños y lesiones incluyendo pequeñas quemaduras.

3. Ponga las bandas de enlace de cable en las ranuras y arrolle las bandas de enlace alrededor de los cables.

- Asegúrese de los cables estén conectados y fijados apropiadamente antes de envolver las bandas de enlace de cable alrededor de los cables.
- Arrolle la banda de enlace de cable alrededor del aislamiento de cable, y no en el hilo desnudo.
- Corte cualquier porción excesiva de los amarres de los hilos.

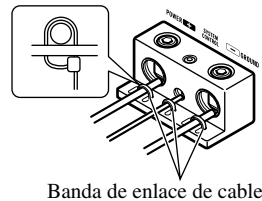



PRECAUCION

- No lo instale en:
 - Donde podría lesionar al conductor o a los pasajeros si se detiene el vehículo bruscamente.
 - Donde podría interferir con el conductor, como por ejemplo en el piso en frente al asiento del conductor.
- Asegúrese que los cables no se enganchen en el mecanismo deslizante de los asientos, resultando en cortocircuito.
- Confirme que ninguna parte quede detrás del panel, cuando perfora un orificio para la instalación del amplificador. Asegúrese de proteger todos los cables y equipos importantes, tales como líneas de combustibles, líneas de frenos y el cableado eléctrico.
- Instale los tornillos de conexión de manera tal que la punta del tornillo no toque ningún cable. Esto es importante para evitar que los cables se corten por vibración del automóvil, lo que podría causar un incendio.
- NO permita que el amplificador entre en contacto con líquidos debido a, por ejemplo, la localización donde el amplificador esté instalado. Esto podría causar una sacudida eléctrica. El contacto con líquidos también podría causar daños y sobrecalentamiento al amplificador e altavoces. Además, la superficie del amplificador y la superficie de cualquier altavoz instalado también podrían ponerse muy calientes al tacto, pudiendo causar pequeñas quemaduras.
- Para asegurar una instalación apropiada, utilice las partes suministradas de la manera especificada. Si se utiliza cualquier otra parte que no sean las suministradas, puede dañarse las partes internas del amplificador, o pueden aflojarse y el amplificador puede dejar de funcionar.
- No reemplace nunca el fusible por uno con un valor de régimen mayor que el fusible original. El uso de un fusible inadecuado podría causar el sobrecalentamiento o humo, así como podría causar daños al producto y lesiones, incluyendo quemaduras.



PRECAUCION

Para evitar fallas de funcionamiento y/o lesiones

- Para asegurar la disipación de calor apropiada del amplificador, cuide de lo siguiente durante la instalación.
 - Permita un espacio adecuado en la parte superior del amplificador para una ventilación apropiada.
 - No cubra el amplificador con la cubierta de piso o alfombra.
- NO permita que el amplificador entre en contacto con líquidos debido a, por ejemplo, la localización donde el amplificador esté instalado. Esto podría causar una sacudida eléctrica. El contacto con líquidos también podría causar daños y sobrecalentamiento al amplificador e altavoces. Además, la superficie del amplificador y la superficie de cualquier altavoz instalado también podrían ponerse muy calientes al tacto, pudiendo causar pequeñas quemaduras.
- No instale el amplificador sobre superficies inestables como el tablero del neumático de repuesto.
- La mejor ubicación para la instalación difiere con el modelo del vehículo y localización de instalación. Fije el amplificador en un lugar suficientemente rígido.
- Realice primero conexiones provisionarias y compruebe que el amplificador y el sistema operan adecuadamente.
- Después de instalar el amplificador, compruebe que se puede sacar fácilmente el neumático de repuesto, gato y herramientas.

Ejemplo de instalación en la alfombra del piso o en el chasis

1. Ubique el amplificador en la posición en donde va a ser instalado. Inserte los tornillos autorroscantes suministrados ($4\text{ mm} \times 18\text{ mm}$) en los orificios de los tornillos. Presione los tornillos con un destornillador de modo que puedan dejar puntos marcados de la posición en donde irán los orificios para la instalación.
2. Perfore orificios de $2,5\text{ mm}$ de diámetro en el punto marcado, e instale el amplificador, ya sea en la alfombra o directamente en el chasis.

Tornillos autorroscante
($4\text{ mm} \times 18\text{ mm}$)

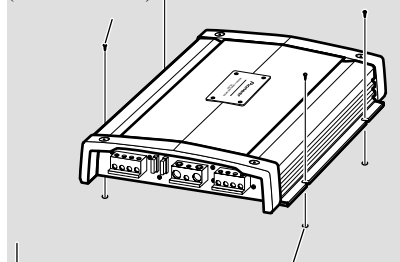

Alfombra del piso o chasis

Perfore un orificio de $2,5\text{ mm}$ de diámetro

Recolocación de la cubierta de terminales

1. Alinee la unidad y la cubierta de terminales, e inserte el tornillo.
2. Apriete el tornillo con una llave hexagonal de 4 mm .

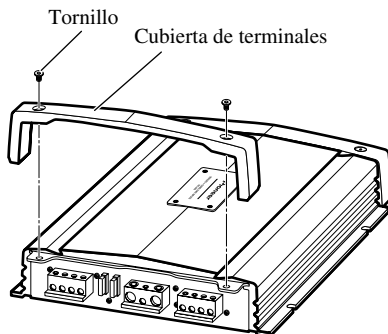

Cambio de la dirección de la placa de identificación

1. Para quitar la placa de identificación, afloje los tornillos utilizando una llave hexagonal de 2 mm .
2. Cambie la dirección de la placa de identificación y, a continuación, apriete los tornillos con una llave hexagonal.

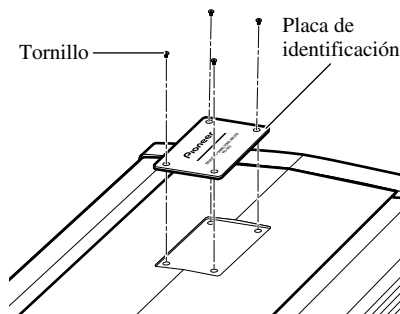

Alimentación	14,4 V CC (10,8 V a 15,1 V permisible)
Sistema de puesta a tierra	Tipo negativo
Consumo de corriente	28 A (potencia continua, 4 Ω)
Consumo de corriente promedio*	9 A (4 Ω para cuatro canales) 12 A (4 Ω para dos canales)
Fusible	25 A × 2
Dimensiones	282 mm (An) × 65 mm (Al) × 371 mm (Pr)
Peso	6,4 kg (No se incluyen los conductores para el cableado)
Potencia de salida máxima	100 W × 4 (4 Ω) / 200 W × 2 (4 Ω)
Potencia de salida continua	50 W × 4 (a 14,4 V, 4 Ω, 20 Hz a 20 kHz 0,08% THD) 100 W × 2 (a 14,4 V, 4 Ω, 20 Hz a 20 kHz 0,8% THD) 50 W × 4 (a 14,4 V, 2 Ω, 20 Hz a 20 kHz 0,8% THD)
Impedancia de carga	4 Ω (2 Ω a 8 Ω permisible) (Acoplamiento en derivación: 4 Ω a 8 Ω permisible)
Respuesta de frecuencia	10 Hz a 100 kHz (+0 dB, -1 dB)
Relación de señal a ruido	108 dB (IEC-Red A)
Distorsión	0,003 % (10 W, 1 kHz)
Separación de canales	75 dB (100 Hz a 10 kHz)
Tasa de deriva	70 V/μ seg.
Factor de amortiguamiento	100
Control de ganancia	400 mV a 6,5 V
Impedancia / nivel de entrada máxima	RCA: 6,5 V / 22 kΩ

Nota:

- Las especificaciones y el diseño están sujetos a posibles modificaciones sin previo aviso debido a mejoramientos.

*Consumo de corriente promedio

- El consumo de corriente promedio es casi el consumo de corriente máximo de esta unidad, cuando se ingresa una señal de audio. Utilice este valor cuando tenga que trabajar con la corriente total consumida por múltiples amplificadores de potencia.

Vor Gebrauch dieses Produkts	1
Unsere Website	1
Im Störfall	2
VORSICHT	2
VORSICHT	2
WARNUNG	2
Einstellen dieses Geräts	3
Anschlussabdeckung	4
Plakette	4
Interferenzschuttschalter (BFC)	4
Stromanzeige	4
Eingangswahlschalter	4
Verstärkungsregelung	4
Richtige Einstellung der Verstärkung	5
Anschluss der Einheit	6
Anschlussschema	7
Lötfreie Verbindungen	8
Anschluss der Lautsprecher-Ausgang-Klemmen	8
Anschluss der Lautsprecher und Eingangskabel	9
Anschluss der Stromversorgung	11
Einbau	12
Beispiel eines Einbaus auf einer Bodenmatte oder auf dem Rahmen	13
Wiederanbringen der Anschlussabdeckung	13
Ändern der Ausrichtung der Plakette	13
Technische Daten	14

Vielen Dank für den Kauf dieses PIONEER Produkts. Diese Bedienungsanleitung vor der Inbetriebnahme sorgfältig durchlesen.



Mischen Sie dieses Produkt, wenn Sie es entsorgen wollen, nicht mit gewöhnlichen Haushaltsabfällen. Es gibt ein getrenntes Sammelsystem für gebrauchte elektronische Produkte, über das die richtige Behandlung, Rückgewinnung und Wiederverwertung gemäß der bestehenden Gesetzgebung gewährleistet wird.

Privathaushalte in den Mitgliedsstaaten der EU, in der Schweiz und in Norwegen können ihre gebrauchten elektronischen Produkte an vorgesehenen Sammeleinrichtungen kostenfrei zurückgeben oder aber an einen Händler zurückgeben (wenn sie ein ähnliches neues Produkt kaufen). Bitte wenden Sie sich in den Ländern, die oben nicht aufgeführt sind, hinsichtlich der korrekten Verfahrensweise der Entsorgung an die örtliche Kommunalverwaltung. Auf diese Weise stellen Sie sicher, dass das zu entsorgende Produkt der notwendigen Behandlung, Rückgewinnung und Wiederverwertung unterzogen wird, und so mögliche negative Einflüsse auf die Umwelt und die menschliche Gesundheit vermieden werden.

Unsere Website

Besuchen Sie uns auf folgender Website:

<http://www.pioneer.de>

- Registrieren Sie Ihr Produkt. Wir speichern die Detaildaten Ihres Produktkaufs in einer Datei, sodass wir Ihnen diese Informationen bei Verlust oder Diebstahl des Produkts jederzeit für Ihre Versicherung bereitstellen können.
- Auf unserer Website finden Sie die jeweils neuesten Informationen der Pioneer Corporation.

Im Störfall

Bei Betriebsstörungen den Händler oder eine PIONEER-Kundendienststelle konsultieren.

VORSICHT

- Ersetzen Sie die Sicherung niemals durch eine mit einem größeren Wert bzw. Nennwert, als die ursprüngliche Sicherung hatte. Der Gebrauch einer falschen Sicherung kann zu Heißlauf, Rauchentwicklung, Beschädigung des Produkts, Verbrennungen und anderen Verletzungen führen.
- Verwenden Sie den mitgelieferten Sechskantschlüssel, um die Schrauben festzuziehen, wenn Sie die Drähte an den Klemmen befestigen oder die Richtung der Plakette ändern. Der Gebrauch eines langen, im Fachhandel erhältlichen Sechskantschlüssels kann dazu führen, dass ein übermäßiges Anzugsmoment angewandt wird, was zu einer Beschädigung der Klemmen und der Drähte führen kann.

VORSICHT

Diagramm A - Richtig

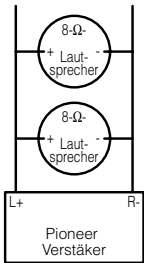

4-Ω-Überbrückungsmodus

Diagramm B - Falsch

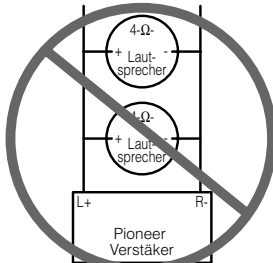

2-Ω-Überbrückungsmodus

Den Pioneer-Verstärker NICHT mit parallel verdrahteten Lautsprechern mit einem Nennwiderstand von 4 Ω (oder darunter) einbauen oder verwenden, um einen Überbrückungsmodus von 2 Ω (oder darunter) zu erzielen (Diagramm B). Falsche Überbrückung kann den Verstärker beschädigen und zu Rauchbildung und Überhitzung führen. Außerdem kann die Oberfläche des Verstärkers heiß werden und beim Anfassen leichte Verbrennungen verursachen.

Für den korrekten Einbau oder zur Verwendung eines Überbrückungsmodus für einen Zweikanalverstärker und um eine 4-Ω-Last zu erzielen, verdrahten Sie zwei 8-Ω-Lautsprecher parallel mit links+ und rechts- (Diagramm A), oder verwenden Sie einen einzelnen 4-Ω-Lautsprecher. Halten Sie sich für einen Vierkanalverstärker an das Überbrückungs-Diagramm für den

Lautsprecherausgangsanschluss an der Rückseite des Verstärkers und verdrahten Sie zwei 8-Ω-Lautsprecher parallel, um eine 4-Ω-Last zu erzielen, oder verwenden Sie einen einzelnen 4-Ω-Lautsprecher pro Kanal.

Wenden Sie sich bitte mit allen Fragen an den jeweiligen Pioneer-Vertragshändler oder rufen Sie den Pioneer-Kundenservice an.

WARNUNG

- Wir empfehlen, dass Sie das getrennt erhältliche rote Spezial-Batterie- und Massekabel [RD-228] verwenden. Das Batteriekanabel direkt an den Pluspol (+) der Wagenbatterie und das Massekanabel an Karosseriemasse anschließen.
- Fassen Sie den Verstärker nicht mit nassen Händen an, da Sie anderenfalls einen elektrischen Schlag erleiden können. Berühren Sie den Verstärker auch nicht, wenn dieser nass ist.
- Lassen Sie die Lautstärke so eingestellt, dass Sie beim Fahren noch Verkehrsgeräusche hören können. Es ist gefährlich, ein Fahrzeug zu führen, ohne Verkehrsgeräusche von außen hören zu können.
- Die Anschlüsse der Stromversorgung und der Lautsprecher überprüfen, wenn die Sicherung des getrennt erhältlichen Batteriekanabels oder die Verstärker-Sicherung durchbrennt. Machen Sie die Ursache ausfindig, beheben Sie die Störung, und ersetzen Sie die Sicherung dann durch eine andere mit derselben Größe und demselben Nennwert.
- Zur Vermeidung von Schäden am Verstärker und den Lautsprechern unterbricht eine Schutzschaltung automatisch die Stromversorgung zum Verstärker (der Klang setzt aus), sobald ein anomaler Betriebszustand eintritt. Stellen Sie den Betriebsschalter in diesem Fall auf OFF, und überprüfen Sie die Stromversorgungs- und Lautsprecheranschlüsse. Ermitteln Sie die Ursache des Problems und schaffen Sie umgehend Abhilfe.
- Wenden Sie sich bitte an Ihren Fachhändler, falls sich die Ursache der Störung nicht klären lässt.
- Trennen Sie zur Vermeidung von elektrischen Schlägen und Kurzschlüssen bei der Inbetriebnahme des Gerätes vorher unbedingt das Anschlusskabel vom negativen (-) Batteriepol ab.
- Überzeugen Sie sich, dass sich keine Teile hinter der Konsole befinden, wenn Sie ein Loch zum Einbau des Verstärkers bohren. Achten Sie darauf, dass alle Kabel und wichtigen Teile wie Benzin- und Bremsleitungen und die elektrischen Kabelbäume geschützt sind.
- ACHTEN Sie darauf, dass der Verstärker NICHT mit Flüssigkeiten in Berührung kommen kann, zum Beispiel wegen eines ungünstigen Einbauplatzes. Ein elektrischer Schlag könnte die Folge sein. Berührung mit Flüssigkeiten kann auch zu einer Beschädigung von Verstärker und Lautsprechern, sowie zu Rauchbildung und Überhitzung führen. Außerdem können Oberflächen von Verstärker und jeglicher angebrachter Lautsprecher heiß werden, sodass bei Berührung kleinere Verbrennungen verursacht werden könnten.

Einstellen dieses Geräts

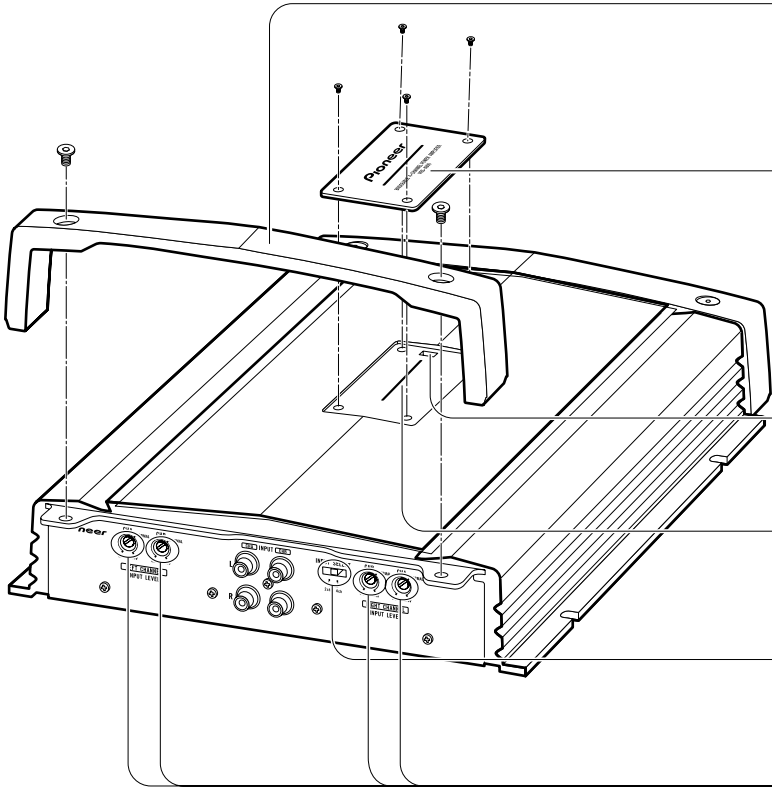

Anschlussabdeckung

Vor der Installation lösen Sie die Schrauben mit einem 4-mm-Sechskantschlüssel und nehmen Sie die Anschlussabdeckung ab.

Plakette

Wenn Sie die Einstellung des BFC-Schalters oder die Richtung der Plakette ändern, drehen Sie die Schraube mit einem 2-mm-Sechskantschlüssel aus, und nehmen Sie die Plakette ab. Achten Sie darauf, die Schraube beim Festziehen und Abnehmen nicht zu verlieren.

Interferenzschutzschalter (BFC)

Falls Sie bei MW/LW-Empfang mit Ihrer Auto-Stereoanlage Hintergrundgeräusche vernehmen, stellen Sie den BFC-Schalter mithilfe eines kleinen Schraubendrehers ein.

Stromanzeige

Die Stromanzeige leuchtet auf, wenn die Stromversorgung eingeschaltet wird.

Eingangswahlschalter

Für Zwei-Kanal-Eingang diesen Schalter nach links legen. Für Vier-Kanal-Eingang diesen Schalter nach rechts legen.

Verstärkungsregelung

Durch Einstellung der Verstärkungsregler A und B kann der Ausgang der Auto-Stereo-Anlage dem Pioneer-Verstärker angepasst werden. Normalerweise wird die Verstärkungsregelung auf die Position NORMAL eingestellt. Wenn die Ausgangsleistung niedrig ist, obwohl die Lautstärke der Auto-Stereo-Anlage aufgedreht ist, drehen Sie diese Regler im Uhrzeigersinn. Falls Verzerrungen auftreten, wenn die Lautstärke der Auto-Stereo-Anlage aufgedreht wird, drehen Sie diese Regler im Gegenuhrzeigersinn.

- Falls Sie nur einen Eingangsstecker verwenden, stellen Sie die Verstärkungsregler für die Lautsprecherausgänge A und B auf dieselbe Position ein.
- Bei Gebrauch mit einer mit RCA ausgestatteten Auto-Stereoanlage (Standard-Ausgang 500 mV) auf die Position NORMAL einstellen. Bei Gebrauch mit einer mit RCA ausgestatteten Pioneer-Auto-Stereoanlage mit einem maximalen Ausgang von 4 V oder mehr den Pegel dem Auto-Stereoanlagen-Ausgangspegel anpassen.

Richtige Einstellung der Verstärkung

- Dieses Gerät ist mit einer Schutzfunktion ausgestattet, die eine Betriebsstörung des Geräts selbst und eine Beeinträchtigung der Lautsprecher wegen zu hoher Ausgangsleistung, inkorrekten Gebrauchs oder fehlerhaften Anschlusses verhindert.
- Bei Ausgabe von Tonsignalen mit hoher Lautstärke z.B. schaltet diese Funktion die Klangwiedergabe nach einigen Sekunden ab. Dies ist kein Anzeichen für eine Funktionsstörung. Die Klangwiedergabe normalisiert sich, sobald die Lautstärke am Hauptgerät reduziert wird.
- Wenn die Klangwiedergabe unterbrochen wird, könnte der Verstärkungsregler dieses Geräts falsch eingestellt sein. Um fortwährende Klangwiedergabe bei höherer Lautstärke-Einstellung am Hauptgerät zu gewährleisten, stellen Sie den Verstärkungsregler des Verstärkers auf eine dem maximalen Preout-Ausgangspegel des Hauptgeräts entsprechende Position ein.

Verstärkungsregler dieses Geräts

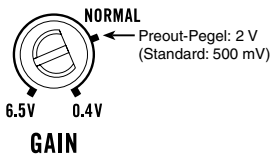

Die Lautstärke muss am Hauptgerät nicht reduziert werden, übermäßige Ausgänge werden kontrolliert.

Beziehung zwischen Leistungsverstärkung des Verstärkers und Ausgangsleistung des Hauptgeräts

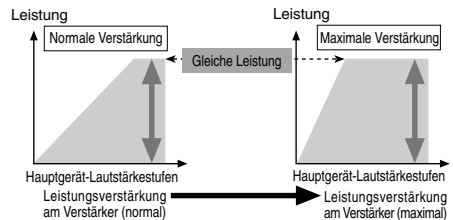

- Wenn die Leistungsverstärkung am Verstärker unangemessen erhöht wird, treten mehr Verzerrungen auf, während die Leistung nur in geringem Maße gesteigert wird.

Signal-Wellenform bei Klangwiedergabe mit hoher Lautstärke durch Verstärkungsregler am Verstärker

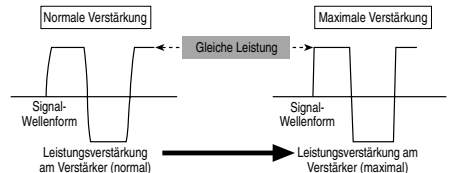

- Bei hohem Ausgang wird die Signal-Wellenform verzerrt, wenn die Leistungsverstärkung des Verstärkers erhöht wird, während die Leistung sich nur geringfügig ändert.
- Wenn auch nach Verminderung der Lautstärke am Hauptgerät und korrekter Einstellung des Verstärkungsreglers am Verstärker noch ab und zu Tonaussetzer auftreten, wenden Sie sich bitte an eine autorisierte PIONEER Kundendienststelle in Ihrer Nähe.

VORSICHT

- Trennen Sie das Batterieanschlusskabel vom negativen (-) Batteriepol, um Kurzschlüsse und Schäden am Gerät zu vermeiden.
- Befestigen Sie die Kabel mit Kabelklemmen oder Klebeband. Kabel, die Kontakt mit Metallteilen haben, sollten an den betreffenden Stellen mit Klebeband isoliert werden.
- Vermeiden Sie beim Verlegen der Kabel Plätze, an denen die Kabel Wärmeeinwirkung ausgesetzt sind, wie z.B. in der Nähe der Heizung. Derartige Wärmeeinwirkung kann zu einer Beschädigung der Kabelisolierung und schließlich zu Kurzschlüssen über die Fahrzeugkarosserie führen.
- Achten Sie darauf, dass keines der Kabel bewegliche Fahrzeugteile, wie z.B. den Schallhebel, die Handbremse oder den Sitzverstellhebel, behindert.

- Kürzen Sie die Kabel nicht. Gekürzte Kabel können einen Ausfall der Schutzschaltung verursachen.
- Leiten Sie niemals Strom an andere Geräte, indem Sie die Isolierung des Spannungsversorgungskabels dieses Gerätes freilegen und anzapfen. Die hieraus resultierende Überschreitung der Spannungsbelastungskapazität des Kabels hat Überhitzung zur Folge.
- Ersetzen Sie die Sicherung niemals durch eine mit einem größeren Wert bzw. Nennwert, als die ursprüngliche Sicherung hatte. Der Gebrauch einer falschen Sicherung kann zu Heißlauf, Rauchentwicklung, Beschädigung des Produkts, Verbrennungen und anderen Verletzungen führen.

VORSICHT

Zur Vermeidung von Schäden und/oder Verletzungen

- Keinesfalls das Lautsprecherkabel direkt erden oder einen negativen Anschluss (-) für mehrere Lautsprecher gleichzeitig anschließen.
- Dieses Gerät ist für Fahrzeuge mit einer 12 Volt Batterie und negativer Erdung bestimmt. Vor dem Einbau in ein Freizeitfahrzeug, Laster oder Bus, die Spannung der Batterie überprüfen.
- Wenn die Autostereoanlage längere Zeit eingeschaltet bleibt, während der Motor nicht oder nur im Leerlauf läuft, so könnte dies zu einer Entladung der Batterie führen. Schalten Sie Ihr Stereogerät aus, wenn der Motor im Leerlauf oder im Stillstand ist.
- Sollte die System-Fernbedienungskabel des Verstärkers am Stromanschluss über den Zündungsschalter angeschlossen sein (12 V Gleichspannung), so ist der Verstärker immer eingeschaltet, wenn die Zündung eingeschaltet wird, unabhängig davon, ob das Stereogerät ein- oder ausgeschaltet ist. In diesem Fall könnte es zu einer Entladung der Batterie kommen, wenn der Motor im Stillstand oder im Leerlauf betrieben wird.

- Die mit dem Verstärker geschalteten Lautsprecher sollten folgenden Kriterien entsprechen. Sonst könnten sie in Brand geraten, Qualm abgeben oder beschädigt werden. Die Impedanz des Lautsprechers muss zwischen 2 Ohm und 8 Ohm sein. Trotzdem muss sie bei der Binaural- und anderen Brückenschaltungen zwischen 4 Ohm und 8 Ohm sein.
- Das getrennt erhältliche Batteriekabel installieren und möglichst weit von den Lautsprecherkabeln entfernt verlegen. Getrennt erhältliches Batteriekabel, Massekabel, Lautsprecherkabel und Verstärker möglichst weit von Antenne, Antennenkabel und Tuner entfernt installieren/verlegen.

- Kabel dieses Geräts und die anderer Geräte können unterschiedliche Farben haben, auch wenn sie die gleichen Funktionen haben. Beim Anschluss dieses Geräts an ein anderes Gerät unter Bezugnahme auf die mit beiden Geräten mitgelieferten Anleitungen die Kabel mit derselben Funktion verbinden.

Lautsprecherkanal	Lautsprechertyp	Stromversorgung
Vier-Kanal	Subwoofer	Nominaler Eingang: Min. 55 W
	Andere als Subwoofer	Max. Eingang: Min. 100 W
Zwei-Kanal	Subwoofer	Nominaler Eingang: Min. 150 W
	Andere als Subwoofer	Max. Eingang: Min. 200 W
Drei-Kanal-Lautsprecher-Ausgang A	Subwoofer	Nominaler Eingang: Min. 55 W
	Andere als Subwoofer	Max. Eingang: Min. 100 W
Drei-Kanal-Lautsprecher-Ausgang B	Subwoofer	Nominaler Eingang: Min. 150 W
	Andere als Subwoofer	Max. Eingang: Min. 200 W

Anschluss der Einheit

Anschlusschema

- Dieses Schema zeigt die Anschlüsse für externen Ausgang (Subwoofer-Ausgang). Legen Sie den Eingangsschalter nach links.

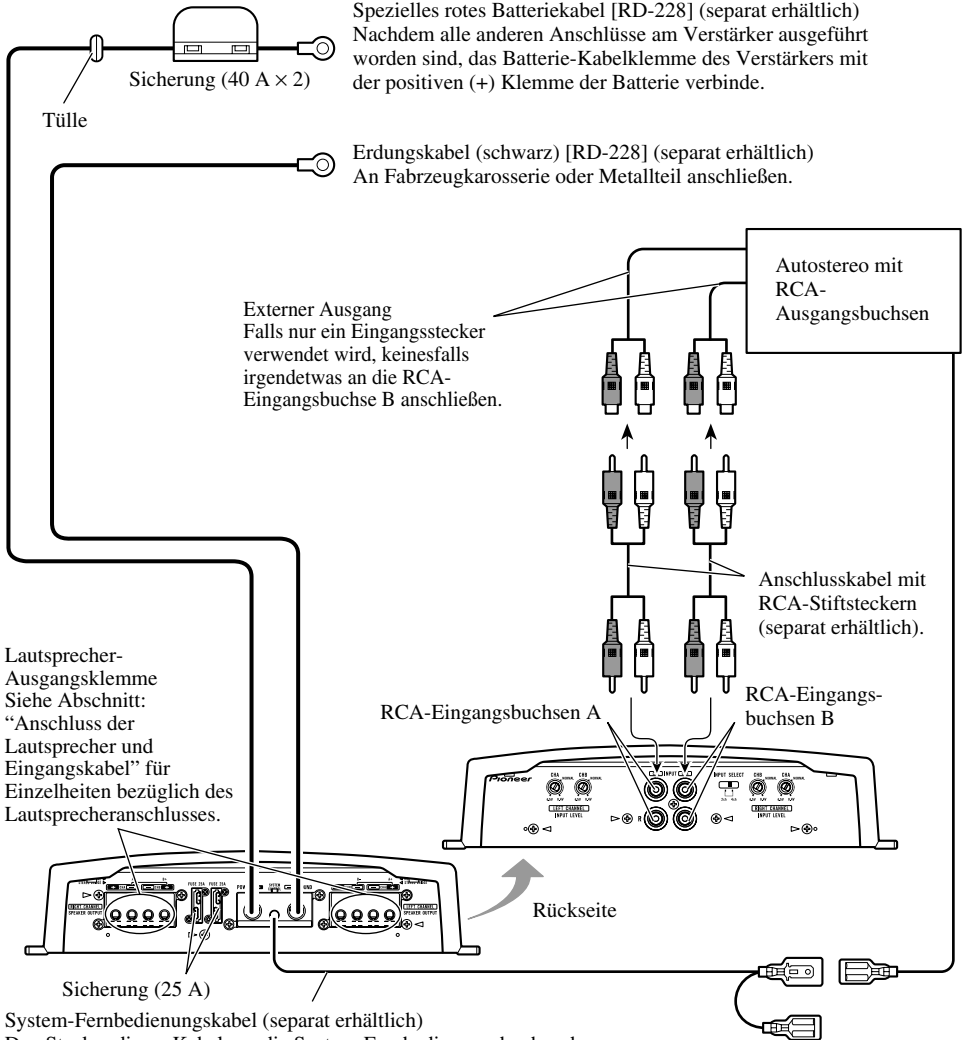

Lötfreie Verbindungen

- Schließen Sie kein Kabel mit einer freiliegenden Kernader an die Stromklemmen dieses Verstärkers an (Stromversorgung, GND-Anschluss, System-Fernbedienungsanschluss). Ein Abtrennen oder Zerreißen der Kernader kann zu einem Brand oder Kurzschluss führen.
- Da sich der Draht mit der Zeit lockert, muss er regelmäßig überprüft und, falls erforderlich, festgezogen werden.
- Löten oder binden Sie die Enden der verdrehten Leiter nicht.
- Achten Sie beim Befestigen darauf, den Schutzmantel des Leiters nicht festzuklemmen.
- Verwenden Sie den mitgelieferten Inbusschlüssel, um die Klemmschrauben des Verstärkers zu lockern und festzuziehen. Sichern Sie den Draht immer richtig mit den Anschlusschrauben. Da ein zu starkes Festziehen der Anschlusschrauben der System-Fernbedienung jedoch zu einer Beschädigung des Leiters führen kann, achten Sie darauf, die Schrauben nicht zu stark festzuziehen, indem Sie beim Festziehen auf den Zustand des Leiters achten.

Anschluss der Lautsprecher-Ausgang-Klemmen

Verwenden Sie einen Draht von 12 AWG bis 18 AWG für die Lautsprecherkabel.

1. **Entfernen Sie den Mantel an den Enden der Lautsprecherkabel um ca. 14 mm bis 16 mm mit einer Kneifzange oder einem Schneider.**

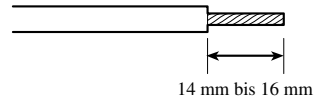

2. **Schließen Sie die Lautsprecherkabel an die Lautsprecherausgangsklemmen an.**

- Die Lautsprecherdrähte fest mit den Klemmschrauben befestigen.

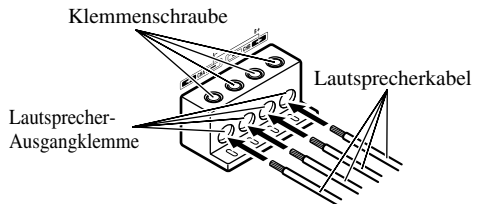

3. **Die Kabelbinder in die Schlitz geben und um die Kabel winden.**

- Vergewissern Sie sich, dass die Kabel abgeschlossen und richtig angebracht sind, bevor Sie Kabelbinder um die Kabel binden.
- Kabelbinder um die Kabelisolation, nicht um den blanken Draht winden.
- Schneiden Sie zu überflüssige Teile des Drahtes ab.

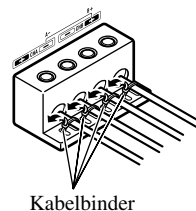

Anschluss der Lautsprecher und Eingangskabel

Der Lautsprecher-Ausgabe-Modus kann auf Vier-Kanal, Drei-Kanal (Stereo + Mono) oder Zwei-Kanal (Stereo, Mono) eingestellt werden. Schließen Sie die Lautsprecherkabel an, um der Tonart anzupassen, gemäß folgenden Bildern.

Vier-Kanal-Modus

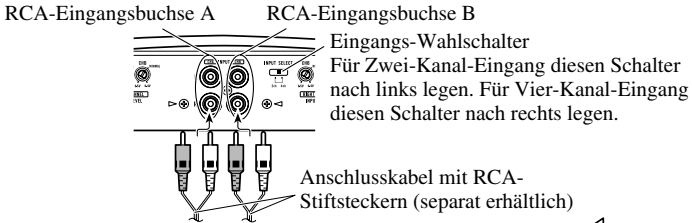

Von der Autostereoanlage (RCA-Ausgang)
Wenn nur ein Eingangsstecker verwendet wird, wie etwa wenn die Autostereoanlage nur einen Ausgang (RCA-Ausgang) hat, stecken Sie den Stecker in die RCA-Eingangsbuchse A und lassen Sie die RCA-Eingangsbuchse B unbelegt.

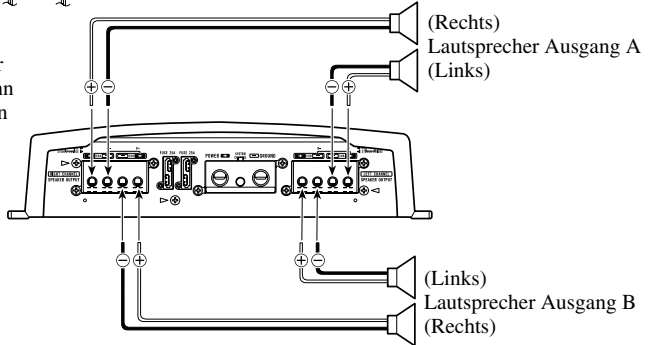

Drei-Kanal-Modus

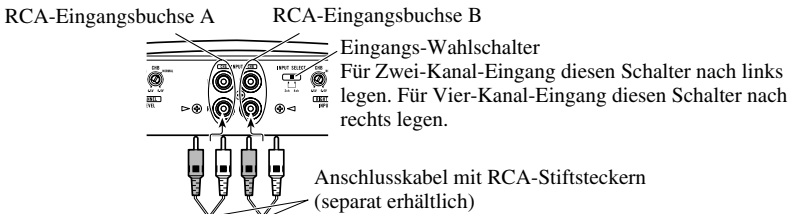

Von der Autostereoanlage (RCA-Ausgang)
Wenn nur ein Eingangsstecker verwendet wird, wie etwa wenn die Autostereoanlage nur einen Ausgang (RCA-Ausgang) hat, stecken Sie den Stecker in die RCA-Eingangsbuchse A und lassen Sie die RCA-Eingangsbuchse B unbelegt.

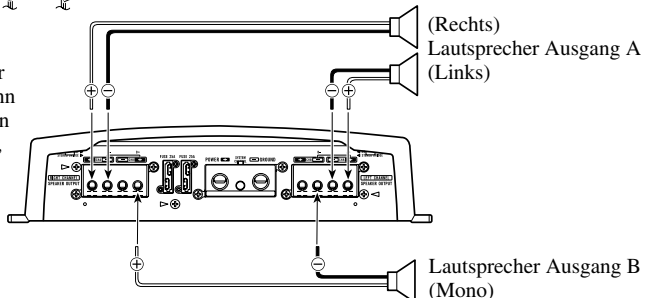

Zwei-Kanal-Modus (Stereo)

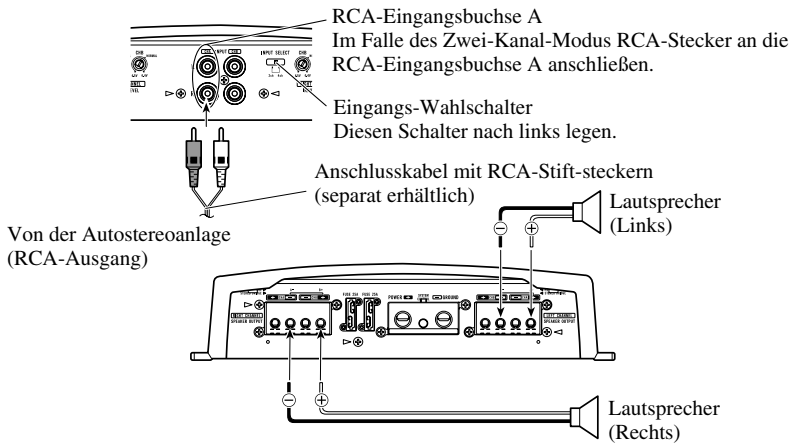

Zwei-Kanal-Modus (Mono)

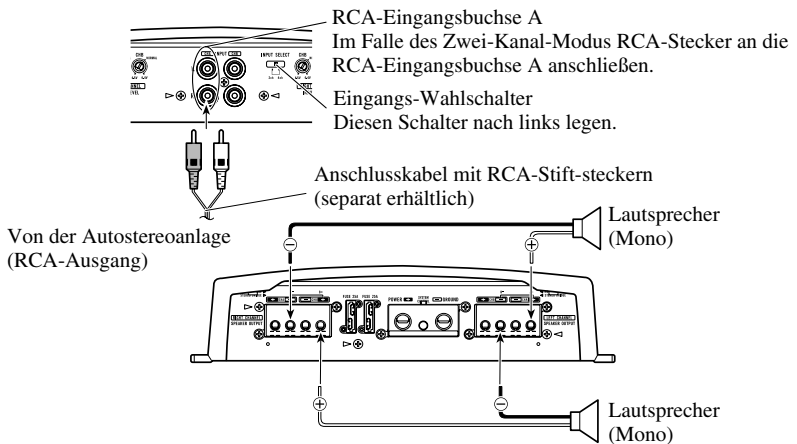

Anschluss der Stromversorgung

- Wir empfehlen, dass Sie das getrennt erhältliche rote Spezial-Batterie- und Massekabel [RD-228] verwenden. Das Batterie-kabel direkt an den Pluspol (+) der Wagenbatterie und das Massekabel an Karosseriemasse anschließen.
- Die empfohlene Drahtgröße (AWG: American Wire Gauge) ist wie folgt. Batterie-kabel und Massekabel müssen dieselbe Stärke haben.
- Verwenden Sie einen Draht von 10 AWG bis 20 AWG für das Fernbedienungs-kabel des Systems.

Batterie-kabel und Massekabel-Drahtstärke

Kabellänge	kürzer als 3,6 m	kürzer als 6,4 m
Drahtstärke	8 AWG	6 AWG

1. Führen Sie das Batterie-kabel vom Motorraum in den Fahrgastraum.

- Nachdem alle Verkabelungen am Verstärker ausgeführt worden sind, verbinden Sie die Batterie-Kabelklemme des Verstärkers mit der positiven (+) Klemme der Batterie.

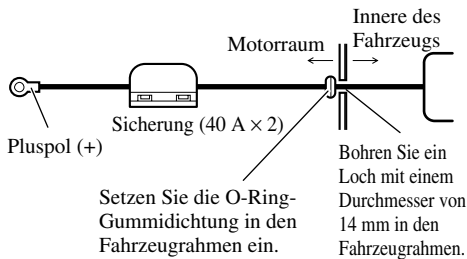

2. Die Drähte an die Klemme anschließen.

- Befestigen Sie die Drähte sicher mit den Klemmenschrauben.

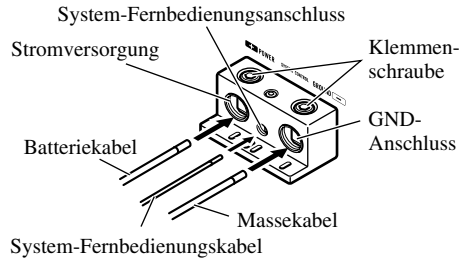

⚠️ WARNUNG

Wenn das Batterie-kabel mit den Klemmenschrauben nicht richtig befestigt wird, kann der Klemmenbereich heiß werden, wodurch Schäden und Verletzungen, wie Verbrennungen, verursacht werden können.

3. Die Kabelbinder in die Schlitze geben und um die Kabel winden.

- Vergewissern Sie sich, dass die Kabel angeschlossen und richtig angebracht sind, bevor Sie Kabelbinder um die Kabel binden.
- Kabelbinder um die Kabelisolation, nicht um den blanken Draht winden.
- Schneiden Sie zu überflüssige Teile des Drahtes ab.

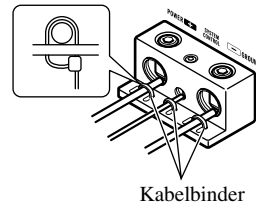



VORSICHT

- Keinesfalls an Orten einbauen:
 - Plätze, an denen sich der Fahrer oder die Fahrzeuginsassen bei plötzlichem Abbremsen am Gerät verletzen könnten.
 - Plätze, an denen das Gerät den Fahrer behindern könnte, wie z.B. auf dem Boden vor der Fahrersitz.
- Achten Sie darauf, dass sich die Anschlusskabel nicht im Schiebemechanismus der Sitze verklemmen und auf diese Weise einen Kurzschluss verursachen.
- Bestätigen Sie vor dem Bohren, dass sich hinter der Konsole keine Teile befinden, die nicht beschädigt werden dürfen. Schützen Sie alle Kabel und wichtigen Teile wie Benzinleitungen und Bremsleitungen und elektrischen Leitungen vor Schäden.
- Bringen Sie Schneidschrauben so an, dass die Schraubenspitze keines der Kabel berührt. Andernfalls können die Kabel durch die Vibrationen des Fahrzeugs beschädigt werden und Brände verursachen.
- **ACHTEN** Sie darauf, dass der Verstärker **NICHT** mit Flüssigkeiten in Berührung kommen kann, zum Beispiel wegen eines ungünstigen Einbauplatzes. Ein elektrischer Schlag könnte die Folge sein. Berührung mit Flüssigkeiten kann auch zu einer Beschädigung von Verstärker und Lautsprechern, sowie zu Rauchbildung und Überhitzung führen. Außerdem können Oberflächen von Verstärker und jeglicher angebrachter Lautsprecher heiß werden, sodass bei Berührung kleinere Verbrennungen verursacht werden könnten.
- Um einen ordnungsgemäßen Einbau zu gewährleisten, verwenden Sie die mitgelieferten Teile wie spezifiziert. Falls andere Teile außer den spezifizierten verwendet werden, so könnten innere Teile des Verstärkers beschädigt werden oder diese könnten sich lösen, und der Verstärker sich ausschalten.
- Ersetzen Sie die Sicherung niemals durch eine mit einem größeren Wert bzw. Nennwert, als die ursprüngliche Sicherung hatte. Der Gebrauch einer falschen Sicherung kann zu Heißlauf, Rauchentwicklung, Beschädigung des Produkts, Verbrennungen und anderen Verletzungen führen.



VORSICHT

Zur Vermeidung von Funktionsstörungen und/oder Verletzungen

- Beachten Sie zur Gewährleistung ausreichender Wärmeableitung beim Einbau die folgende Punkte.
 - Lassen Sie genügend Freiraum über dem Verstärker, damit richtige Ventilation gewährleistet ist.
 - Decken Sie den Verstärker nicht mit einer Bodenmatte oder einem Teppich ab.
- **ACHTEN** Sie darauf, dass der Verstärker **NICHT** mit Flüssigkeiten in Berührung kommen kann, zum Beispiel wegen eines ungünstigen Einbauplatzes. Ein elektrischer Schlag könnte die Folge sein. Berührung mit Flüssigkeiten kann auch zu einer Beschädigung von Verstärker und Lautsprechern, sowie zu Rauchbildung und Überhitzung führen. Außerdem können Oberflächen von Verstärker und jeglicher angebrachter Lautsprecher heiß werden, sodass bei Berührung kleinere Verbrennungen verursacht werden könnten.
- Bauen Sie den Verstärker nicht an unstablen Plätzen ein, wie z.B. auf dem Ersatzreifenhalter.
- Die beste Einbauposition ist je nach Autotyp unterschiedlich. Befestigen Sie den Verstärker an einem sicheren Platz.
- Führen Sie vorrübergehende Anschlüsse zuerst durch, und stellen Sie sicher, dass der Verstärker und das System sicher funktionieren.
- Achten Sie nach dem Einbau des Verstärkers darauf, dass Ersatzreifen, Wagenheber und Werkzeuge noch leicht zugänglich sind.

Beispiel eines Einbaus auf einer Bodenmatte oder auf dem Rahmen

1. Legen Sie den Verstärker auf die Stelle, an welcher dieser eingebaut werden soll. Setzen Sie die mitgelieferten Schneidschrauben (4 mm × 18 mm) in die Schraubenlöcher ein. Drücken Sie die Schrauben mit einem Schraubenzieher, sodass diese Markierungen hinterlassen, wo diese eingesetzt werden sollen.
2. Bohren Sie Löcher mit einem Durchmesser von 2,5 mm an den zuvor markierten Punkten, und bringen Sie den Verstärker an, entweder direkt am Teppich oder am Rahmen.

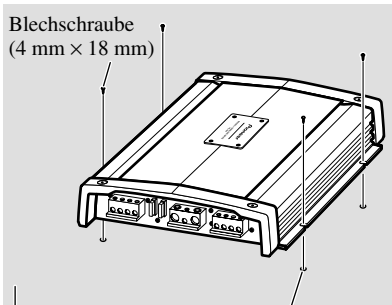

Bodenmatte
oder Rahmen

Bohren Sie ein Loch mit
einem Durchmesser von
2,5 mm

Wiederanbringen der Anschlussabdeckung

1. Richten Sie die Anschlussabdeckung auf das Gerät aus und setzen Sie die Schraube ein.
2. Ziehen Sie die Schraube mit einem 4-mm-Sechskantschlüssel fest.

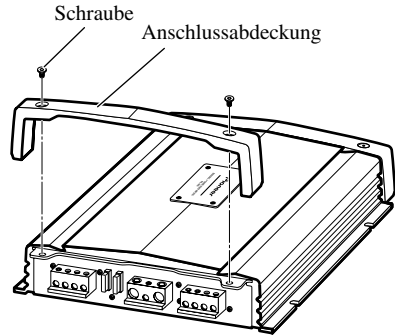

Ändern der Ausrichtung der Plakette

1. Um die Plakette abzunehmen, lockern Sie die Schrauben mit einem 2-mm-Inbusschlüssel.
2. Ändern Sie die Ausrichtung der Plakette, und ziehen Sie dann die Schrauben erneut mit dem Inbusschlüssel fest.

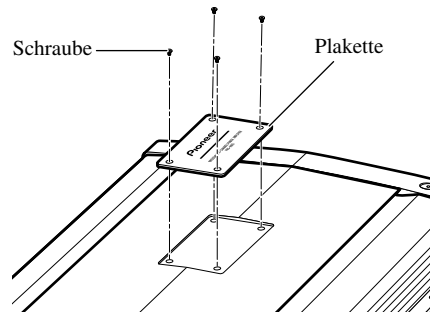

Stromversorgung	14,4 V Gleichspannung (Toleranz 10,8 V bis 15,1 V)
Erdungssystem	Negativ
Leistungsaufnahme	28 A (bei gleichbleibendem Strom, 4 Ω)
Durchschnittliche Stromentnahme*	9 A (4 Ω für Vier-Kanal) 12 A (4 Ω für Zwei-Kanal)
Sicherung	25 A \times 2
Abmessungen	282 mm (B) \times 65 mm (H) \times 371 mm (T)
Gewicht	6,4 kg (Kabel nicht eingeschlossen)
Max. Ausgangsleistung	100 W \times 4 (4 Ω) / 200 W \times 2 (4 Ω)
Dauerausgangsleistung	50 W \times 4 (bei 14,4 V, 4 Ω , 20 Hz bis 20 kHz 0,08% THD) 100 W \times 2 (bei 14,4 V, 4 Ω , 20 Hz bis 20 kHz 0,8% THD) 50 W \times 4 (bei 14,4 V, 2 Ω , 20 Hz bis 20 kHz 0,8% THD)
Verbraucher-Impedanz	4 Ω (2 Ω bis 8 Ω zulässig) (Brückenverbindung: 4 Ω bis 8 Ω zulässig)
Frequenzgang	10 Hz bis 100 kHz (+0 dB, -1 dB)
Signalrauschabstand	108 dB (IEC-A-Netz)
Verzerrungen	0,003 % (10 W, 1 kHz)
Kanaltrennung	75 dB (100 Hz bis 10 kHz)
Ausgangsspannungs-Anstiegsgeschwindigkeit	70 V/ μ Sek.
Dämpfungsfaktor	100
Verstärkungsregelung	400 mV bis 6,5 V
Max. Eingangsstufe / Impedanz	RCA: 6,5 V / 22 k Ω

Hinweis:

- Änderungen der technischen Daten und des Designs jederzeit vorbehalten.

*Durchschnittliche Stromentnahme

- Die durchschnittliche Stromentnahme entspricht fast der maximalen Stromentnahme dieses Gerätes, wenn ein Audiosignal eingegeben wird. Verwenden Sie diesen Wert, wenn Sie die Gesamtstromentnahmen für mehrere Leistungsverstärker berechnen wollen.

Avant d'utiliser cet appareil	1
Visitez notre site Web	1
En cas d'anomalie	2
PRÉCAUTION	2
PRÉCAUTION	2
ATTENTION	2
Réglage de l'appareil	3
Couvre-bornes	4
Étiquette signalétique	4
Interrupteur BFC (Commande de fréquence de battement)	4
Témoin d'alimentation	4
Commutateur de sélection d'entrée.....	4
Commande du gain	4
Réglage correct du gain	5
Raccordement de l'appareil	6
Schéma de raccordement	7
Prise de connexion sans soudure	8
Raccordement des bornes de sortie vers les haut-parleurs	8
Raccordement des haut-parleurs et des câbles	9
Raccordement de la borne d'alimentation	11
Installation	12
Exemple d'installation sur le tapis de sol ou sur le châssis	13
Remise en place du couvre-bornes	13
Changement de la direction de l'étiquette signalétique	13
Caractéristiques techniques	14

Nous vous remercions d'avoir acheté cet appareil PIONEER. Avant de l'utiliser, prendre soin de lire ce manuel.



Si vous souhaitez vous débarrasser de cet appareil, ne le mettez pas à la poubelle avec vos ordures ménagères. Il existe un système de collecte séparé pour les appareils électroniques usagés, qui doivent être récupérés, traités et recyclés conformément à la législation.

Les habitants des états membres de l'UE, de Suisse et de Norvège peuvent retourner gratuitement leurs appareils électroniques usagés aux centres de collecte agréés ou à un détaillant (si vous rachetez un appareil similaire neuf).

Dans les pays qui ne sont pas mentionnés ci-dessus, veuillez contacter les autorités locales pour savoir comment vous pouvez vous débarrasser de vos appareils.

Vous garantirez ainsi que les appareils dont vous vous débarrassez sont correctement récupérés, traités et recyclés et préviendrez de cette façon les impacts néfastes possibles sur l'environnement et la santé humaine.

Visitez notre site Web

Rendez-nous visite sur le site suivant:
<http://www.pioneer.fr>

- Enregistrez votre produit. Nous conserverons sur fichier les détails de votre achat pour vous permettre de vous reporter à ces informations en cas de déclaration à votre assurance pour perte ou vol.
- Notre site Web fournit les informations les plus récentes sur la Pioneer Corporation.

En cas d'anomalie

En cas d'anomalie de fonctionnement, veuillez consulter le distributeur ou le centre d'entretien PIONEER le plus proche.

⚠ PRÉCAUTION

- Ne remplacez pas le fusible par un fusible de plus grande valeur ou de plus grand calibre. L'utilisation d'un fusible inadapté peut entraîner une surchauffe et de la fumée, et peut provoquer l'endommagement de l'appareil et des blessures, y compris des brûlures.
- Utilisez la clé hexagonale fournie pour serrer les vis lors de la fixation des câbles sur la borne ou lors du changement de la direction de l'étiquette signalétique. L'utilisation d'une longue clé hexagonale en vente dans le commerce peut entraîner l'application d'un couple de serrage excessif et endommager les bornes et les câbles.

⚠ PRÉCAUTION

Diagramme A - Correct

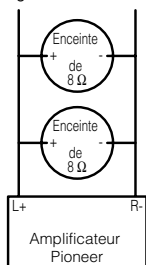

Branchement en pont de 2 Ω

Diagramme B - Incorrect

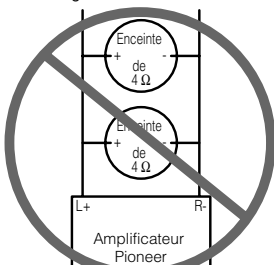

Branchement en pont de 2 Ω

NE PAS installer ou utiliser l'amplificateur Pioneer en câblant des haut-parleurs de 4 Ω (ou moins) en parallèle pour obtenir un branchement en pont de 2 Ω (ou moins) (schéma B).

Ce type de branchement incorrect peut provoquer des détériorations, de la fumée et une surchauffe de l'amplificateur. Le boîtier de l'amplificateur peut aussi devenir chaud et être à l'origine de brûlures légères.

Pour installer ou utiliser correctement un branchement en pont sur un amplificateur à double canal et obtenir une charge de 4 Ω, câbler deux haut-parleurs de 8 Ω en parallèle avec Gauche + et Droite - (schéma A) ou utiliser un seul haut-parleur de 4 Ω. Pour un amplificateur à quatre canaux, se reporter au schéma de connexion de sortie des haut-parleurs pour un branchement en pont se trouvant sur le panneau

arrière de l'amplificateur et câbler deux haut-parleurs de 8 Ω en parallèle pour obtenir une charge de 4 Ω ou utiliser un seul haut-parleur de 4 Ω par canal.

En cas de questions ou de difficultés, contacter le revendeur local Pioneer agréé ou appeler le service à la clientèle de Pioneer.

ATTENTION

- Nous recommandons que vous utilisiez le faisceau de câbles de liaison à la batterie (un câble rouge et un câble de masse) qui est vendu séparément [RD-228]. Reliez le câble rouge à la borne positive (+) de la batterie et le câble de masse à la carrosserie du véhicule.
- Ne touchez pas l'amplificateur quand vous avez les mains mouillées, faute de quoi vous risquez de ressentir une secousse électrique. Pareillement, ne touchez pas l'amplificateur s'il est mouillé.
- Pour votre sécurité et celles des autres usagers de la route, maintenez le niveau d'écoute à une valeur telle que les bruits de la circulation demeurent nettement perceptibles.
- Si le fusible monté sur le câble de liaison à la batterie, câble qui est vendu séparément, a grillé ou bien s'il en est ainsi de celui de l'amplificateur, vérifiez soigneusement toutes les connexions d'alimentation. Recherchez la cause de l'anomalie puis corrigez-la; enfin, remplacez le fusible grillé par un fusible de même taille et de même calibre.
- Pour éviter d'endommager l'amplificateur et les haut-parleurs, le circuit de protection coupe l'alimentation de l'amplificateur (les sons ne sont plus émis) dès que survient une situation anormale. Dans ce cas, mettez l'ensemble des appareils hors tension et contrôlez les liaisons entre l'amplificateur et les haut-parleurs. Le cas échéant, recherchez la cause de l'anomalie et corrigez-la.
- Consultez le revendeur si vous n'êtes pas en mesure de résoudre le problème qui se pose à vous.
- Pour éviter toute secousse électrique et tout risque de court-circuit au cours des opérations de raccordement et d'installation, n'oubliez pas de débrancher le câble relié au pôle négatif de la batterie (-) avant d'effectuer quelque opération que ce soit.
- Avant d'effectuer un perçage requis par l'installation de l'amplificateur, assurez-vous que vous pouvez le faire sans danger pour les câbles, canalisations, flexibles, etc., qui sont placés derrière le panneau que vous devez percer.
- NE LAISSEZ PAS l'amplificateur entrer en contact avec des liquides à cause, par exemple, de l'emplacement où il a été placé. Cela pourrait entraîner une secousse électrique. De plus, le contact avec un liquide pourrait endommager l'amplificateur et les enceintes, produire de la fumée ou surchauffer l'appareil. Enfin, la surface de l'amplificateur et des enceintes connectées peut devenir chaude au toucher et entraîner de légères brûlures.

Réglage de l'appareil

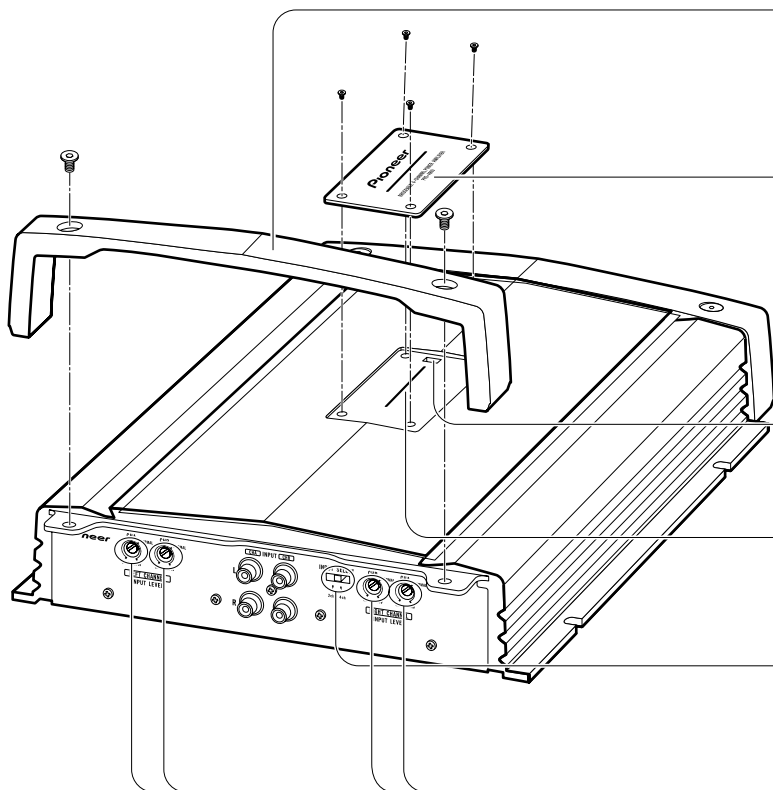

Couvre-bornes

Avant de mettre l'appareil en place, dévissez les vis avec un tournevis à pointe hexagonale de 4 mm et retirez le couvre-bornes.

Étiquette signalétique

Pour changer l'interrupteur BFC ou la direction de l'étiquette signalétique, dévissez les vis avec un tournevis à pointe hexagonale de 2 mm et retirez l'étiquette signalétique. Faites attention de ne pas perdre les vis lors du vissage ou du retrait.

Interrupteur BFC (Commande de fréquence de battement)

Si vous entendez un battement pendant l'écoute d'une transmission MW/LW (PO/GO) avec votre autoradio, changer la position de l'interrupteur BFC en utilisant un petit tournevis standard.

Témoin d'alimentation

Ce témoin s'éclaire lorsque l'amplificateur est sous tension.

Commutateur de sélection d'entrée

Dans le cas où deux voies sont appliquées sur l'amplificateur, placez ce sélecteur sur la position de gauche; dans le cas de quatre voies, placez ce sélecteur sur la position de droite.

Commande du gain

Le réglage des commandes de gain A et B permet d'adapter la sortie de l'autoradio à l'amplificateur Pioneer.

En principe, placez les contrôleurs de gain sur la position NORMAL. Si le niveau d'écoute est faible même lorsque la commande de l'autoradio est sur la position correspondant au maximum, tournez ces commandes de gain dans le sens des aiguilles d'une montre.

Inversement, si vous constatez de la distorsion lorsque vous augmentez le niveau de sortie de l'autoradio, tournez ces commandes dans le sens contraire des aiguilles d'une montre.

- Si vous n'utilisez qu'une seule prise d'entrée, réglez sur la même position, les commandes de gain pour les haut-parleurs A et B.
- Choisissez la position NORMAL si l'autoradio stéréo est équipé de prises Cinch (RCA) (niveau de sortie standard à 500 mV). Si cet appareil est utilisé conjointement avec un autoradio stéréo Pioneer pourvu de prises Cinch (RCA) sur lesquelles peuvent se trouver une tension de sortie de 4 V ou plus, réglez le niveau en fonction du niveau de sortie de l'autoradio.

Réglage correct du gain

- Cet appareil est muni d'une fonction de protection qui protège l'appareil et les enceintes de tout mauvais fonctionnement dû à une utilisation incorrecte ou à une connexion incorrecte.
- Quand le son est sorti à un niveau de volume élevé, etc. cette fonction coupe la sortie du son en quelques secondes. Ce n'est pas un mauvais fonctionnement. Si vous baissez le niveau de volume de l'appareil principal, la sortie du son est rétablie.
- Si la sortie du son est coupée, c'est peut-être parce que la commande de gain de cet appareil est réglée incorrectement. Pour assurer une sortie continue du son même quand le niveau de volume de l'appareil principal est augmenté, réglez la commande du gain de l'amplificateur sur une position correcte en fonction du niveau de sortie maximum préamplifié de l'appareil principal.

Commande du gain de cet appareil

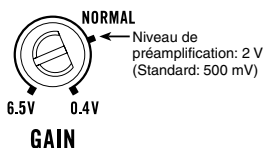

Il n'est pas nécessaire de diminuer le volume de l'appareil principal et quand la sortie est trop forte.

Relation entre le gain de l'amplificateur et la puissance de sortie de l'appareil principal

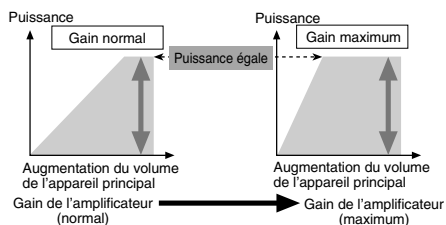

- Si vous augmentez le gain de l'amplificateur à un niveau incorrect, seule la distorsion est augmentée et la puissance n'augmente que légèrement.

Forme de signal quand la puissance de sortie est élevée par la commande gain de l'amplificateur

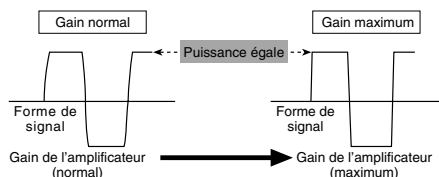

- Quand la puissance de sortie est élevée, la forme de signal est déformée et si vous augmentez le gain de l'amplificateur la puissance n'augmente que légèrement.
- Si vous diminuez le volume de l'appareil principal et réglez la commande de gain de l'amplificateur sur la position correcte mais que le son continue à être coupé de temps à autre, contactez le centre de service autorisé PIONEER le plus proche.

Raccordement de l'appareil

PRÉCAUTION

- Pour éviter tout risque de court-circuit ou d'endommager cet appareil, débranchez le câble relié à la borne négative (-) de la batterie, au niveau de cette borne.
 - Fixez les câbles au moyen de colliers ou du ruban adhésif. Lorsque l'isolant du câble peut être endommagé par une pièce métallique, assurez sa protection en le gainant de ruban adhésif.
 - Faites cheminer les câbles en évitant les zones chaudes telles que les bouches du chauffage. La chaleur peut endommager l'isolant et il peut en résulter un court-circuit si l'âme du câble vient en contact avec la carrosserie.
 - Assurez-vous que les câbles ne gênent en rien la manoeuvre des organes mobiles tels que rails de siège mais aussi levier de frein de stationnement, pédale de frein, etc.
- Veillez à ce qu'aucun câble ne soit en court-circuit, faute de quoi le circuit de protection pourrait être dans l'incapacité de remplir son office.
 - N'alimentez pas un appareil par un piquage sur le câble qui alimente un autre appareil. Ce câble n'a peut-être pas la section suffisante pour supporter sans danger l'intensité consommée par les deux appareils.
 - Ne remplacez pas le fusible par un fusible de plus grande valeur ou de plus grand calibre. L'utilisation d'un fusible inadapté peut entraîner une surchauffe et de la fumée, et peut provoquer l'endommagement de l'appareil et des blessures, y compris des brûlures.

PRÉCAUTION

Pour éviter toute anomalie ou blessure

- Ne reliez pas à la masse le câble (-) d'un haut-parleur; ne reliez pas ensemble plusieurs câbles négatifs de haut-parleurs.
 - Cet appareil est conçu pour les véhicules alimentés par une batterie 12 V dont le pôle négatif est à la masse. Avant d'installer cet appareil, contrôlez la tension de la batterie.
 - Si vous conservez l'autoradio en fonctionnement alors que le moteur est arrêté ou tourne au ralenti, la batterie peut être déchargée au bout d'un certain temps. Pour éviter cela, mettez l'autoradio hors tension.
 - Si le câble de commande à distance de l'amplificateur est relié à la borne d'alimentation par l'intermédiaire du contacteur d'allumage (12 V CC), l'amplificateur sera sous tension dès que vous mettez le contact, et cela quelle que soit la situation de l'autoradio. En conséquence, la batterie peut être rapidement déchargée si le moteur ne tourne pas, ou tourne au ralenti.
- Les haut-parleurs qui sont connectés à l'amplificateur doivent se conformer aux standards suivants. Sinon, ils pourraient prendre feu, fumer ou être endommagés. L'impédance de parler doit être de 2 ohms à 8 ohms. Mais dans le cas où il deux chaînes ou un autre pont de connecteur, son impédance peut être de 4 ohms à 8 ohms.
 - Installez le câble de liaison à la batterie, vendu séparément, et faites-le cheminer aussi loin que possible des câbles de liaison aux haut-parleurs. Installez le câble de liaison à la batterie, vendu séparément, le câble de masse, les câbles de liaison aux haut-parleurs et l'amplificateur aussi loin que possible de l'antenne, du câble d'antenne et du syntoniseur.
- Les câbles de cet appareil et ceux d'autres appareils peuvent fort bien ne pas être de la même couleur bien que remplissant la même fonction. Pour relier cet appareil à un autre appareil, utilisez le manuel de chacun et effectuez les raccordements en ne tenant compte que de la fonction de chaque câble.

Voie de sortie	Type de haut-parleur	Puissance
Quatre voies	Haut-parleur d'extrêmes graves	P. nominale d'entrée: 55 W minimum
	Autre que haut-parleur d'extrêmes graves	P. maximale d'entrée: 100 W minimum
Deux voies	Haut-parleur d'extrêmes graves	P. nominale d'entrée: 150 W minimum
	Autre que haut-parleur d'extrêmes graves	P. maximale d'entrée: 200 W minimum
Trois voies Sortie haut-parleur A	Haut-parleur d'extrêmes graves	P. nominale d'entrée: 55 W minimum
	Autre que haut-parleur d'extrêmes graves	P. maximale d'entrée: 100 W minimum
Trois voies Sortie haut-parleur B	Haut-parleur d'extrêmes graves	P. nominale d'entrée: 150 W minimum
	Autre que haut-parleur d'extrêmes graves	P. maximale d'entrée: 200 W minimum

Raccordement de l'appareil

Schéma de raccordement

- Ce schéma montre les connexions en utilisant une sortie extérieure (sortie de haut-parleur d'extrêmes graves). Faites glisser le sélecteur d'entrée sur la gauche.

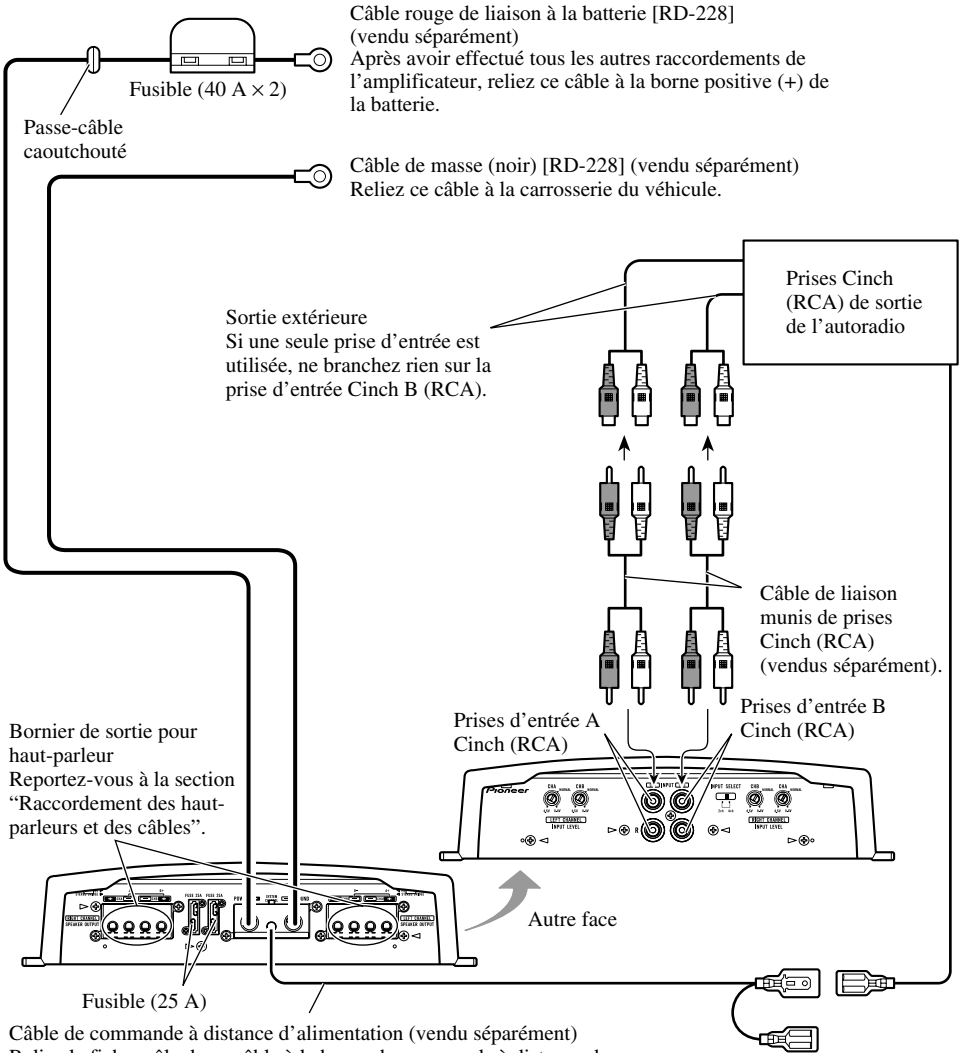

Prise de connexion sans soudure

- Ne connectez pas un câble dont l'âme est à nu à la borne d'alimentation de cet amplificateur (Borne d'alimentation, borne de masse (GND), Borne de commande à distance d'alimentation). Une déconnexion ou une coupure de l'âme du câble peut être la cause d'un incendie ou d'un court-circuit.
- Comme le câble devient lâche avec le temps, il doit être vérifié périodiquement et resserré si nécessaire.
- Ne soudez ni ne tordez les extrémités des âmes torsadées.
- Serrez en vous assurant de ne pas coincer la gaine isolante du câble.
- Utilisez la clé hexagonale fournie pour serrer et desserrer la vis de la prise de l'amplificateur. Serrez le câble solidement avec la vis de la prise. Cependant, faites attention de ne pas serrer excessivement en contrôlant l'état du câble pendant le serrage car un serrage excessif de la vis de la prise du système de commande à distance peut endommager le câble.

Raccordement des bornes de sortie vers les haut-parleurs

Utilisez un câble de 12 AWG à 18 AWG pour le câble de haut-parleur.

1. **Dénudez l'extrémité des câbles de haut-parleurs sur environ 14 mm à 16 mm en utilisant des pinces ou un cutter.**

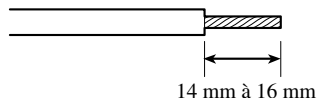

2. **Reliez les câbles de liaisons aux haut-parleurs aux bornes de sortie vers les haut-parleurs.**

- Serrez soigneusement les cosses au moyen des vis.

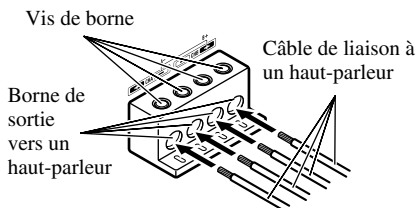

3. **Engagez les colliers de câble dans les fentes et liez les câbles au moyen des colliers.**

- Assurez-vous que les câbles sont connectés et fixés correctement avant de serrer les colliers pour câbles.
- Le collier doit entourer les câbles au niveau de leur isolant et non pas à hauteur de la partie dénudée.
- Coupez les parties en excès des colliers pour câble.

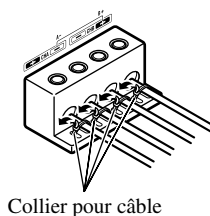

Raccordement de l'appareil

Raccordement des haut-parleurs et des câbles

Les haut-parleurs peuvent fonctionner selon trois modes: quatre voies, trois voies (stéréo + mono) ou deux voies (stéréo, mono). Connecter les fils du haut-parleur pour se conformer au mode suivant les figures cidessous.

Mode quatre voies

Prise d'entrée Cinch A (RCA) Prise d'entrée Cinch B (RCA)

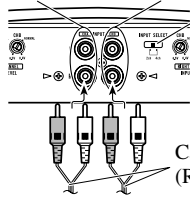

Sélecteur d'entrée

Dans le cas où deux voies sont appliquées sur l'amplificateur, placez ce sélecteur sur la position de gauche; dans le cas de quatre voies, placez ce sélecteur sur la position de droite.

Câbles de liaison munis de prises Cinch (RCA) (vendus séparément)

De l'autoradio

(Sortie sur prises Cinch (RCA))
Si une seule prise d'entrée est utilisée, ce qui est le cas lorsque l'autoradio stéréo ne possède qu'une seule sortie (sortie sur prise Cinch (RCA)), branchez cette prise à la prise d'entrée Cinch A (RCA) et ne branchez rien sur la prise d'entrée Cinch B (RCA).

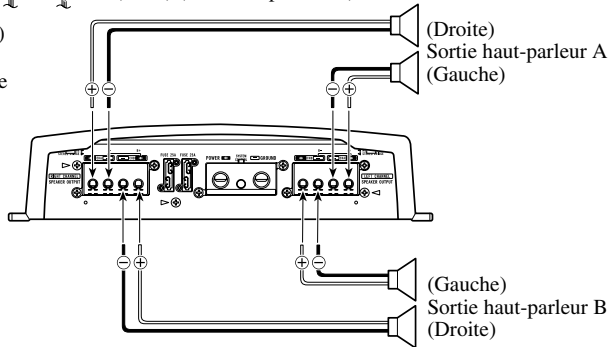

Mode trois voies

Prise d'entrée Cinch A (RCA) Prise d'entrée Cinch B (RCA)

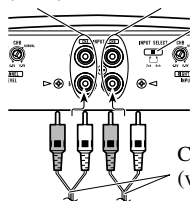

Sélecteur d'entrée

Dans le cas où deux voies sont appliquées sur l'amplificateur, placez ce sélecteur sur la position de gauche; dans le cas de quatre voies, placez ce sélecteur sur la position de droite.

Câbles de liaison munis de prises Cinch (RCA) (vendus séparément)

De l'autoradio

(Sortie sur prises Cinch (RCA))
Si une seule prise d'entrée est utilisée, ce qui est le cas lorsque l'autoradio stéréo ne possède qu'une seule sortie (sortie sur prise Cinch (RCA)), branchez cette prise à la prise d'entrée Cinch A (RCA) et ne branchez rien sur la prise d'entrée Cinch B (RCA).

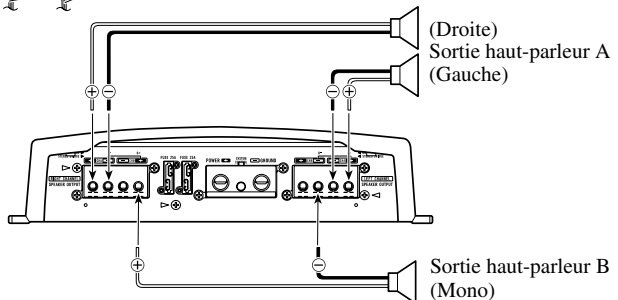

Mode deux voies (stéréo)

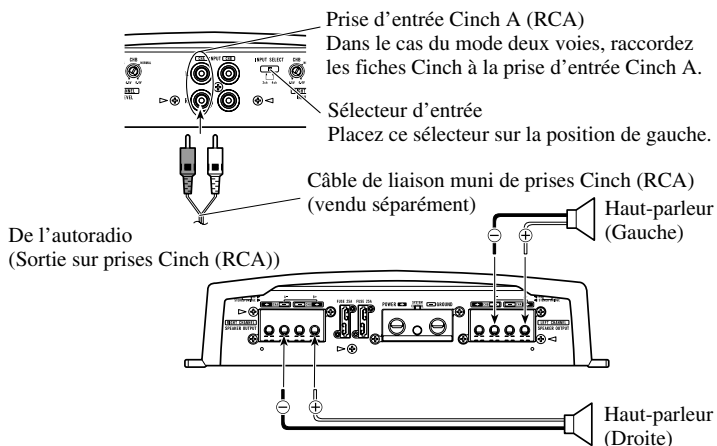

Mode deux voies (mono)

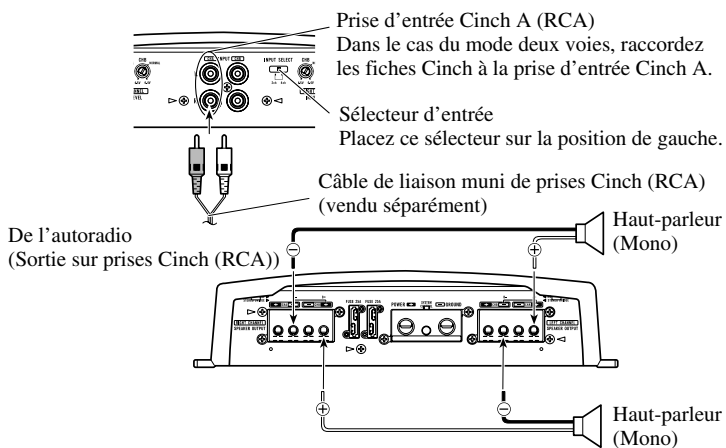

Raccordement de la borne d'alimentation

- Nous recommandons que vous utilisiez le faisceau de câbles de liaison à la batterie (un câble rouge et un câble de masse) qui est vendu séparément [RD-228]. Reliez le câble rouge à la borne positive (+) de la batterie et le câble de masse à la carrosserie du véhicule.
- La section conseillée des câbles est la suivante (suivant AWG, American Wire Gauge). Le câble de batterie et le câble de masse doivent avoir la même section.
- Utilisez un câble de 10 AWG à 20 AWG pour le câble de commande à distance d'alimentation.

Section de câble de la batterie et câble de masse

Longueur du câble	moins de 3,6 m	moins de 6,4 m
Section du câble	8 AWG	6 AWG

1. Faites passer le câble de liaison à la batterie du compartiment moteur vers l'intérieur du véhicule.

- Après avoir effectué tous les autres raccordements de l'amplificateur, reliez la borne d'alimentation de l'amplificateur à la borne positive (+) de la batterie.

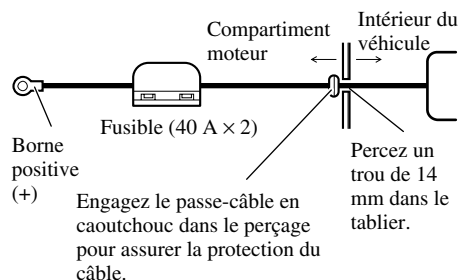

2. Reliez les câbles aux bornes.

- Serrez soigneusement les câbles au moyen des vis.

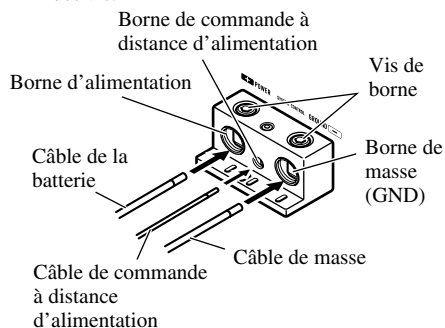

⚠ ATTENTION

Faute de serrer soigneusement le câble de batterie sur la borne au moyen d'une vis de borne, une élévation importante de température de la borne peut se produire et provoquer dommages et blessures, y compris brûlures légères.

3. Engagez les colliers de câble dans les fentes et liez les câbles au moyen des colliers.

- Assurez-vous que les câbles sont connectés et fixés correctement avant de serrer les colliers pour câbles.
- Le collier doit entourer les câbles au niveau de leur isolant et non pas à hauteur de la partie dénudée.
- Coupez les parties en excès des colliers pour câble.

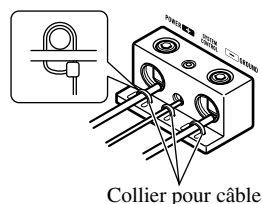

PRÉCAUTION

- N'installez pas l'appareil:
 - dans un endroit où il pourrait blesser un occupant du véhicule en cas d'arrêt brusque;
 - dans un endroit où il pourrait gêner le conducteur, par exemple devant son siège.
- Veillez à ce que les câbles ne puissent pas être pincés et endommagés par les sièges, ce qui peut conduire à un court-circuit.
- Avant d'effectuer un perçage requis par l'installation de l'amplificateur, assurez-vous que vous pouvez le faire sans danger pour les câbles, canalisations, flexibles, etc., qui sont placés derrière le panneau que vous devez percer.
- Posez les vis autotaraudeuses de manière que leur extrémité ne puisse pas endommager les câbles. Il est important que l'isolant d'un câble ne soit pas endommagé par le frottement sur une pièce, ce qui pourrait ultérieurement entraîner un court-circuit.
- **NE LAISSEZ PAS** l'amplificateur entrer en contact avec des liquides à cause, par exemple, de l'emplacement où il a été placé. Cela pourrait entraîner une secousse électrique. De plus, le contact avec un liquide pourrait endommager l'amplificateur et les enceintes, produire de la fumée ou surchauffer l'appareil. Enfin, la surface de l'amplificateur et des enceintes connectées peut devenir chaude au toucher et entraîner de légères brûlures.
- Pour effectuer convenablement l'installation, utilisez les pièces fournies et procédez comme il est indiqué. L'utilisation de pièces autres que celles fournies peut endommager l'amplificateur.
- Ne remplacez pas le fusible par un fusible de plus grande valeur ou de plus grand calibre. L'utilisation d'un fusible inadapté peut entraîner une surchauffe et de la fumée, et peut provoquer l'endommagement de l'appareil et des blessures, y compris des brûlures.

PRÉCAUTION

Pour éviter toute anomalie de fonctionnement ou blessure

- Pour que la chaleur puisse se dissiper sans mal, respectez ce qui suit:
 - veillez à ce qu'un espace dégagé existe au-dessus de l'amplificateur;
 - ne recouvrez pas l'amplificateur d'un tapis ou d'une moquette.
- **NE LAISSEZ PAS** l'amplificateur entrer en contact avec des liquides à cause, par exemple, de l'emplacement où il a été placé. Cela pourrait entraîner une secousse électrique. De plus, le contact avec un liquide pourrait endommager l'amplificateur et les enceintes, produire de la fumée ou surchauffer l'appareil. Enfin, la surface de l'amplificateur et des enceintes connectées peut devenir chaude au toucher et entraîner de légères brûlures.
- N'installez pas l'amplificateur sur une surface instable telle que le tapis amovible cachant la roue de secours.
- Le meilleur emplacement d'installation dépend du véhicule, mais, quoi qu'il en soit, doit être rigide et solide.
- Effectuez tout d'abord des raccordements temporaires pour vous assurer que l'amplificateur et les autres appareils fonctionnent correctement.
- Choisissez un emplacement qui permette le retrait sans peine de la roue de secours, du cric et de la boîte à outils.

Exemple d'installation sur le tapis de sol ou sur le châssis

1. Posez l'amplificateur à l'emplacement choisi. Introduisez les vis autotaraudeuses fournies (4 mm × 18 mm) dans les perçages. Appuyez fermement sur les vis au moyen d'un tournevis pour marquer les points de perçage.
2. Percer des trous de 2,5 mm de diamètre aux emplacements marqués puis fixez l'amplificateur soit à travers le tapis, soit directement sur le châssis.

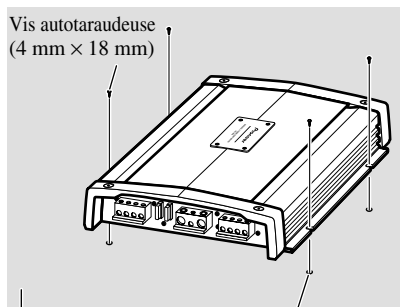

Tapis ou châssis

Percer un trou de 2,5 mm de diamètre

Remise en place du couvre-bornes

1. Alignez l'appareil et le couvre-bornes et insérez les vis.
2. Serrez les vis avec un tournevis à pointe hexagonale de 4 mm.

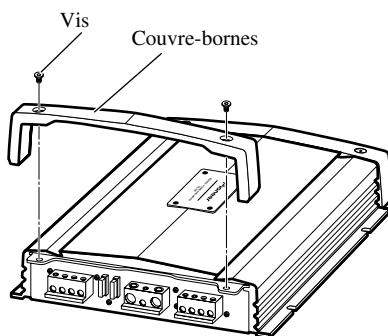

Changement de la direction de l'étiquette signalétique

1. Pour retirer l'étiquette signalétique, desserrez les vis en utilisant une clé hexagonale de 2 mm.
2. Changez la direction de l'étiquette signalétique, puis serrez les vis avec la clé hexagonale.

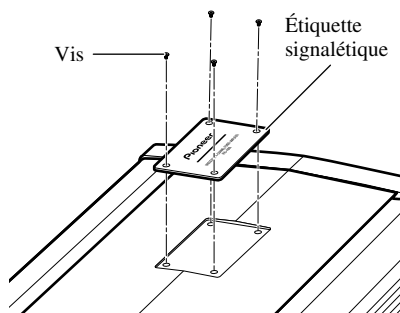

Caractéristiques techniques

Alimentation	14,4 V CC (10,8 V à 15,1 V permis)
Mise à la masse	Pôle négatif de la batterie
Consommation de courant	28 A (à la puissance continue, 4 Ω)
Consommation moyenne de courant*	9 A (4 Ω pour quatre voies) 12 A (4 Ω pour deux voies)
Fusible	25 A \times 2
Dimensions	282 mm (L) \times 65 mm (H) \times 371 mm (P)
Poids	6,4 kg (sans les câbles)
Puissance maximale de sortie	100 W \times 4 (4 Ω) / 200 W \times 2 (4 Ω)
Puissance continue de sortie	50 W \times 4 (pour 14,4 V, 4 Ω , 20 Hz à 20 kHz, avec une DHT de 0,08%) 100 W \times 2 (pour 14,4 V, 4 Ω , 20 Hz à 20 kHz, avec une DHT de 0,8%) 50 W \times 4 (pour 14,4 V, 2 Ω , 20 Hz à 20 kHz, avec une DHT de 0,8%)
Impédance de charge	4 Ω (2 Ω à 8 Ω permis) (Montage ponté: 4 Ω à 8 Ω permis)
Réponse en fréquence	10 Hz à 100 kHz (+0 dB, -1 dB)
Rapport signal/bruit	108 dB (Réseau IEC-A)
Distorsion	0,003 % (10 W, 1 kHz)
Séparation des voies	75 dB (100 Hz à 10 kHz)
Taux de montée	70 V/ μ sec.
Facteur d'amortissement	100
Commande du gain	400 mV à 6,5 V
Niveau maximale / impédance d'entrée	RCA: 6,5 V / 22 k Ω

Remarque:

- Les caractéristiques et la présentation peuvent être modifiées sans avis préalable à fin d'amélioration.

* Consommation moyenne de courant

- Le courant moyen est proche du courant maximal lorsqu'un signal audio est appliqué à l'entrée de l'amplificateur. Utilisez cette valeur lorsque vous désirez calculer le courant total consommé par plusieurs amplificateurs de puissance.

Prima di usare questo prodotto	1
Visita il nostro sito Web	1
In caso di difficoltà	2
PRECAUZIONE	2
PRECAUZIONE	2
ATTENZIONE	2
Regolazione di questa unità	3
Coperchio dei terminali	4
Etichetta	4
Selettore BFC (Beat Frequency Control)	4
Indicatore dell'alimentazione	4
Interruttore di selezione ingresso	4
Comando del guadagno	4
Regolazione corretta del guadagno	5
Come collegare l'unità	6
Schema di collegamento	7
Collegamenti senza saldatura ai terminali	8
Come collegare il terminale di uscita degli altoparlanti	8
Come collegare gli altoparlanti ed i cavi ingresso	9
Come collegare il terminale dell'alimentazione	11
Installazione	12
Esempio dell'installazione sul pavimento oppure sullo chassis	13
Riapplicazione del coperchio dei terminali	13
Cambio di orientamento dell'etichetta	13
Caratteristiche	14

Grazie per aver acquistato questo prodotto PIONEER. Leggere attentamente queste istruzioni prima di usare questo apparecchio.



Se si vuole eliminare questo prodotto, non gettarlo insieme ai rifiuti domestici. Esiste un sistema di raccolta differenziata in conformità alle leggi che richiedono appositi trattamenti, recupero e riciclo.

I privati cittadini dei paesi membri dell'UE, di Svizzera e Norvegia, possono restituire senza alcun costo i loro prodotti elettronici usati ad appositi servizi di raccolta o a un rivenditore (se si desidera acquistarne uno simile).

Per i paesi non citati qui sopra, si prega di prendere contatto con le autorità locali per il corretto metodo di smaltimento.

In questo modo, si è sicuri che il proprio prodotto eliminato subirà il trattamento, il recupero e il riciclo necessari per prevenire gli effetti potenzialmente negativi sull'ambiente e sulla vita dell'uomo.

Visita il nostro sito Web

Visita il seguente sito Web:

<http://www.pioneer.it>

- Potrai registrare il tuo prodotto. Pioneer conserverà i dettagli del tuo acquisto per agevolare il riferimento a tali informazioni nel caso di una richiesta di risarcimento assicurativa, come in caso di furto o smarrimento.
- Sul nostro sito Web sono disponibili le informazioni più recenti su Pioneer Corporation.

In caso di difficoltà

Se l'apparecchio non funziona correttamente, rivolgersi al rivenditore o ad un Centro Assistenza Autorizzato PIONEER.

PRECAUZIONE

- Non sostituire mai il fusibile con uno di valore o taratura superiore a quella del fusibile originale. L'uso di fusibili non adeguati può determinare un surriscaldamento o generare fumo, eventualmente danneggiando il prodotto e procurando lesioni o ustioni.
- Per serrare le viti che bloccano i cavi nei terminali oppure per cambiare l'orientamento dell'etichetta si raccomanda di usare la chiave a esagonale a brugola fornita in dotazione. L'uso di chiavi esagonali lunghe del tipo normalmente reperibile in commercio potrebbe infatti condurre all'applicazione di una coppia eccessiva, con conseguente danneggiamento dei terminali e dei cavi stessi.

PRECAUZIONE

Diagramma A - Appropriato Diagramma B - Non appropriato

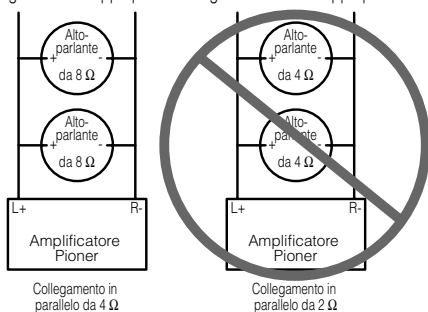

NON installare o usare l'amplificatore Pioneer collegando in parallelo altoparlanti da 4 Ω (o meno) per ottenere un carico a ponte di 2 Ω (o meno) (schema B).

Effettuando impropriamente i collegamenti in parallelo, si può provocare fumo, surriscaldamento o danni all'amplificatore. Inoltre, la superficie dell'amplificatore può riscaldarsi al punto da causare lievi ustioni. Ai fini della corretta installazione in parallelo e dell'uso appropriato di un amplificatore a due canali con un carico di 4 Ω, collegare in parallelo due altoparlanti da 8 Ω, usando i terminali positivo sinistro L+ e negativo destro R-(schema A), oppure usare un singolo altoparlante da 4 Ω. Nel caso di un amplificatore a quattro canali, seguire lo schema di collegamento dell'uscita degli altoparlanti sul retro dell'amplificatore, e

collegare in parallelo due altoparlanti da 8 Ω per ottenere un carico di 4 Ω, oppure usare un singolo altoparlante da 4 Ω.

In caso di dubbi o quesiti, rivolgersi al rivenditore autorizzato Pioneer di zona o chiamare l'assistenza tecnica Pioneer.

ATTENZIONE

- Si raccomanda di usare sempre lo speciale cavo rosso per batteria e il cavo di messa a terra [RD-228], venduti a parte. Collegare il cavo per la batteria direttamente al terminale positivo (+) della batteria dell'auto, ed il cavo per la messa a terra al corpo dell'autovettura.
- Non toccare l'amplificatore con le mani bagnate. Toccando l'apparecchio con le mani bagnate si rischia di rimanere folgorati. Ugualmente, non toccare l'amplificatore se risulta umido o bagnato.
- Per una buona sicurezza della guida e per una guida appropriata della vettura, mantenere il volume ad un basso livello di tale modo che si possa sentire ancora il suono normale del traffico.
- Se il fusibile del cavo della batteria (venduto a parte) o il fusibile dell'amplificatore bruciano controllare i collegamenti dell'alimentazione e degli altoparlanti. Individuare la causa e risolvere il problema, e provvedere poi a sostituire il fusibile con un altro delle stesse dimensioni e capacità.
- Per evitare un funzionamento incorretto dell'amplificatore e degli altoparlanti, il circuito di protezione taglia l'alimentazione all'amplificatore (il suono si interrompe in questo caso) quando una condizione anormale si presenta. In tale caso, commutare l'alimentazione del sistema alla posizione "OFF" (arresto) poi verificare il collegamento dell'alimentazione e degli altoparlanti. Cercare la causa del problema ed eliminare il problema.
- Consultare il rivenditore se non si può trovare la causa del problema.
- Per evitare qualsiasi scossa elettrica oppure cortocircuito durante il collegamento e l'installazione, assicurarsi di scollegare in anticipo il polo negativo (-) della batteria.
- Verificare che nessuna parte si trovi dietro il pannello quando un foro viene eseguito per l'installazione dell'amplificatore. Assicurarsi di proteggere tutti i cavi e componenti importanti come linee del carburante, linee del freno e cablaggio elettrico, contro i danni.
- NON lasciare che l'amplificatore entri in contatto con liquidi nel luogo in cui esso è installato. Si potrebbero generare infatti scosse elettriche. Il contatto con i liquidi può altresì danneggiare l'amplificatore stesso e i diffusori, con emissione di fumo e creazione di surriscaldamento. La superficie dell'amplificatore o quella degli altoparlanti ad esso collegati potrebbe inoltre divenire molto calda e, al contatto, procurare piccole scottature.

Regolazione di questa unità

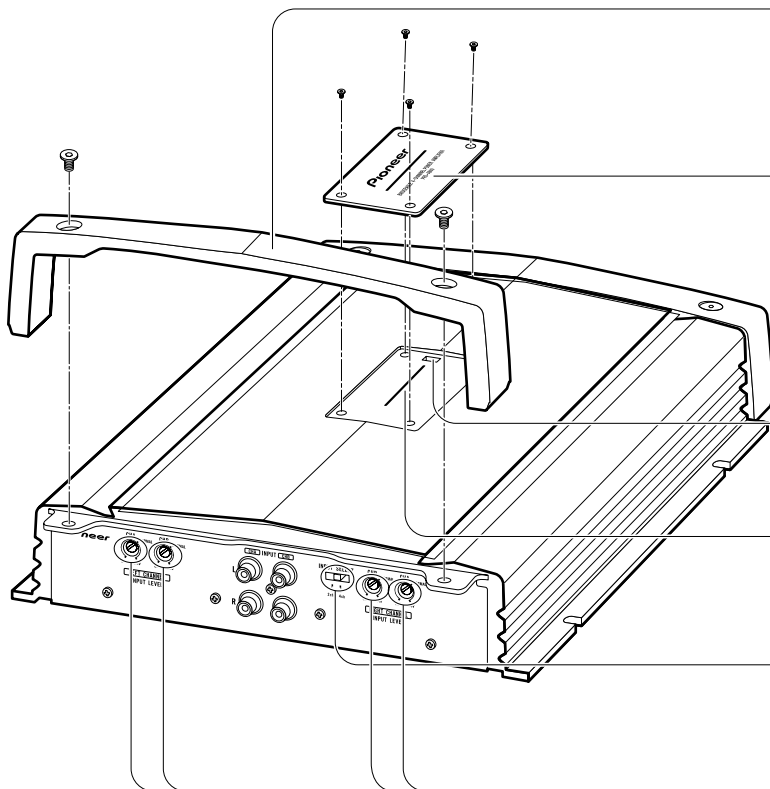

Coperchio dei terminali

Prima d'installare l'unità, svitare le viti con una chiave esagonale da 4 mm e rimuovere il coperchio dei terminali.

Etichetta

Per cambiare la posizione del selettore BFC o la direzione dell'etichetta è innanzi tutto necessario rimuovere le viti con una chiave esagonale a brugola e, quindi, rimuovere l'etichetta stessa. Durante l'operazione di fissaggio o di rimozione si raccomanda di fare attenzione a non smarrire le viti.

Selettore BFC (Beat Frequency Control)

Qualora durante l'ascolto di stazioni MW/LW con l'apparecchio stereo dell'auto si avverta un battimento, con un piccolo cacciavite appuntito si suggerisce di cambiare la posizione del selettore BFC.

Indicatore dell'alimentazione

L'indicatore dell'alimentazione viene illuminato quando si attiva l'alimentazione.

Interruttore di selezione ingresso

Per l'ingresso di due canali, far scorrere questo selettore alla sinistra. Per l'ingresso di quattro canali, far scorrere questo selettore alla destra.

Comando del guadagno

La regolazione dei comandi del guadagno A e B serve ad adeguare l'uscita dello stereo all'amplificatore Pioneer. Normalmente lasciare controllo l'aumento di potenza sulla posizione NORMAL (normale). Se l'uscita risulta bassa anche alzando il volume dello stereo, ruotare questi comandi in senso orario. Se si notano distorsioni nel suono quando si alza il volume dello stereo, ruotare i comandi in senso antiorario.

- Se si fa uso di una sola spina di ingresso, disporre i comandi del guadagno per le uscite degli altoparlanti A e B sulla stessa posizione.
- In caso di uso in combinazione con un car stereo dotato di presa di tipo RCA (uscita standard di 500 mV) porre questo comando sulla posizione NORMAL. In caso di uso in combinazione con un car stereo dotato di presa di tipo RCA con uscita massima di 4 V, o più, regolare il livello in modo che si adegui al livello di uscita del car stereo.

Regolazione corretta del guadagno

- Questa unità è provvista di una funzione di protezione il cui scopo è prevenire l'insorgere di malfunzionamenti nell'unità stessa e nei diffusori a causa dell'eccessiva potenza del segnale d'uscita oppure di un utilizzo o di collegamenti non corretti.
- In caso di uscita di un segnale di eccessiva intensità, questa funzione lo azzerava completamente nell'arco di pochi secondi. Non si tratta quindi di un malfunzionamento dell'unità. Riducendo il volume dell'unità principale l'uscita audio infatti si ripristinerà.
- All'azzeramento del volume del segnale d'uscita, il controllo di guadagno di questo apparecchio potrebbe risultare non adeguatamente regolato. Per garantire la continuità dell'uscita audio dell'unità principale a volume elevato è sufficiente regolare il controllo di guadagno dell'amplificatore al livello più appropriato in funzione del massimo livello di uscita di preamplificazione dell'unità principale stessa.

Controllo di guadagno di questa unità

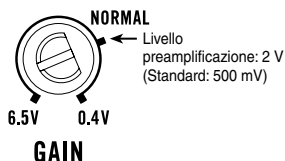

Non è necessario ridurre il volume dell'unità principale, poiché interviene il controllo di segnale d'uscita eccessivo.

Relazione tra il guadagno dell'amplificatore e la potenza di uscita dell'unità principale

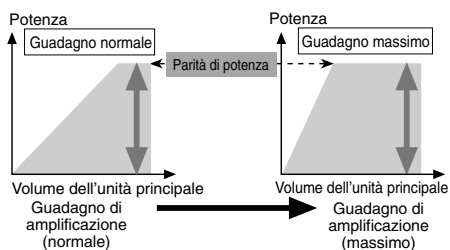

- Elevando il guadagno dell'amplificatore ad un livello non adeguato si otterrà l'aumento della distorsione contro solo un lieve aumento di potenza.

Forma d'onda del segnale con uscita ad alto volume tramite controllo di guadagno dell'amplificatore

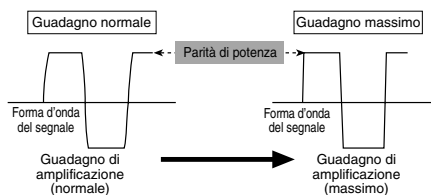

- Ad elevati livelli d'uscita la forma d'onda del segnale presenta distorsione ed aumentando il guadagno dell'amplificatore la potenza varia solo di poco.
- Qualora di tanto in tanto il suono d'uscita venga azzerato pur dopo aver ridotto il volume dell'unità principale e regolato adeguatamente il controllo di guadagno dell'amplificatore, si invita a rivolgersi ad un centro di assistenza PIONEER autorizzato.

PRECAUZIONE

- Togliere il contatto negativo (-) dalla batteria per evitare ogni rischio di cortocircuito e danni all'unità.
- Fissare il cablaggio con dei fermi per cavi oppure nastro adesivo. Per proteggere il cablaggio, avvolgere il nastro adesivo intorno al cablaggio dove esso si trova in contatto con parti di metallo.
- Non posare i cavi dove possono riscaldarsi, per esempio dove il dispositivo di riscaldamento rischia di riscaldarli. Se l'isolamento si riscalda, potrebbe danneggiarsi, e risultare in un cortocircuito attraverso la carrozzeria del veicolo.
- Assicurarsi che i cavi non siano in contatto con delle parti mobili del veicolo, come leva del cambio, freno a mano oppure meccanismo a scorrimento del sedile.

PRECAUZIONE

Per evitare danneggiamenti e/o lesioni

- Non mettere direttamente alla massa il cavo dell'altoparlante oppure collegare un cavo negativo (-) a diversi altoparlanti.
- Questa unità è fornita per veicoli con una batteria da 12 volt ed una messa alla massa negativa. Prima di installarla in un veicolo, autocarro oppure un autobus, controllare la tensione della batteria.
- Se l'impianto stereofonico della vettura viene lasciato in funzionamento per un lungo periodo di tempo a motore spento o al minimo, la batteria può esaurirsi. Disattivare l'impianto stereo della macchina quando il motore è fermo o al minimo.
- Se il cavo di telecomando del sistema dell'amplificatore viene collegato al terminale dell'alimentazione attraverso l'interruttore di accensione (12 V, CC), l'amplificatore sarà sempre attivato quando l'accensione è attivata, indipendentemente dal fatto che l'impianto stereo della macchina sia attivato oppure no. Dovuto a questa condizione, la batteria potrà esaurirsi se si lascia il motore fermo o al minimo.

- Non cortocircuitare i cavi. In caso contrario, il circuito di protezione non funzionerà quando sarà necessario.
- Evitare di collegare altri apparecchi tramite rimozione copertura cavo di alimentazione per accedere all'alimentazione. Questo risulterà in sovraccarico ed eccessivo riscaldamento.
- Non sostituire mai il fusibile con uno di valore o taratura superiore a quella del fusibile originale. L'uso di fusibili non adeguati può determinare un surriscaldamento o generare fumo, eventualmente danneggiando il prodotto e procurando lesioni o ustioni.

- Gli altoparlanti collegati all'amplificatore deve conformarsi alle sequente standard, altrimenti prendono fuoco, emettono fumo oppure diventa danneggiati. l'impedenza dell'audio deve esser da 2 ohms a 8 ohms. Nel caso della connessione di due-canal con altri canali, l'impedenza dell'audio deve esser da 4 ohms a 8 ohms.
- Installare ed istradare il cavo per la batteria (venduto separatamente) quanto più possibile lontano dai cavi degli altoparlanti. Installare ed istradare i cavi della batteria e della messa a terra (venduti separatamente), degli altoparlanti e dell'amplificatore quanto più lontani possibile dall'antenna, dal cavo dell'antenna e dal sintonizzatore.

- I cavi per questo apparecchio e quelli per altri apparecchi possono avere colori diversi, pur svolgendo la stessa funzione. Per il collegamento di questo apparecchio ad un'altro, vedere i manuali di entrambi gli apparecchi, e provvedere al collegamento dei cavi aventi la stessa funzione.

Canale degli altoparlanti	Tipo di altoparlanti	Alimentazione
Quattro canali	Subwoofer	Ingresso nominale: Minimo 55 W
	Altro che il subwoofer	Ingresso massimo: Minimo 100 W
Due canali	Subwoofer	Ingresso nominale: Minimo 150 W
	Altro che il subwoofer	Ingresso massimo: Minimo 200 W
Uscita dell'altoparlante a tre canali A	Subwoofer	Ingresso nominale: Minimo 55 W
	Altro che il subwoofer	Ingresso massimo: Minimo 100 W
Uscita dell'altoparlante a tre canali B	Subwoofer	Ingresso nominale: Minimo 150 W
	Altro che il subwoofer	Ingresso massimo: Minimo 200 W

Come collegare l'unità

Schema di collegamento

- Questo schema mostra le connessioni in caso di utilizzo dell'uscita esterna (uscita per subwoofer). Fare scorrere verso destra il selettore d'ingresso.

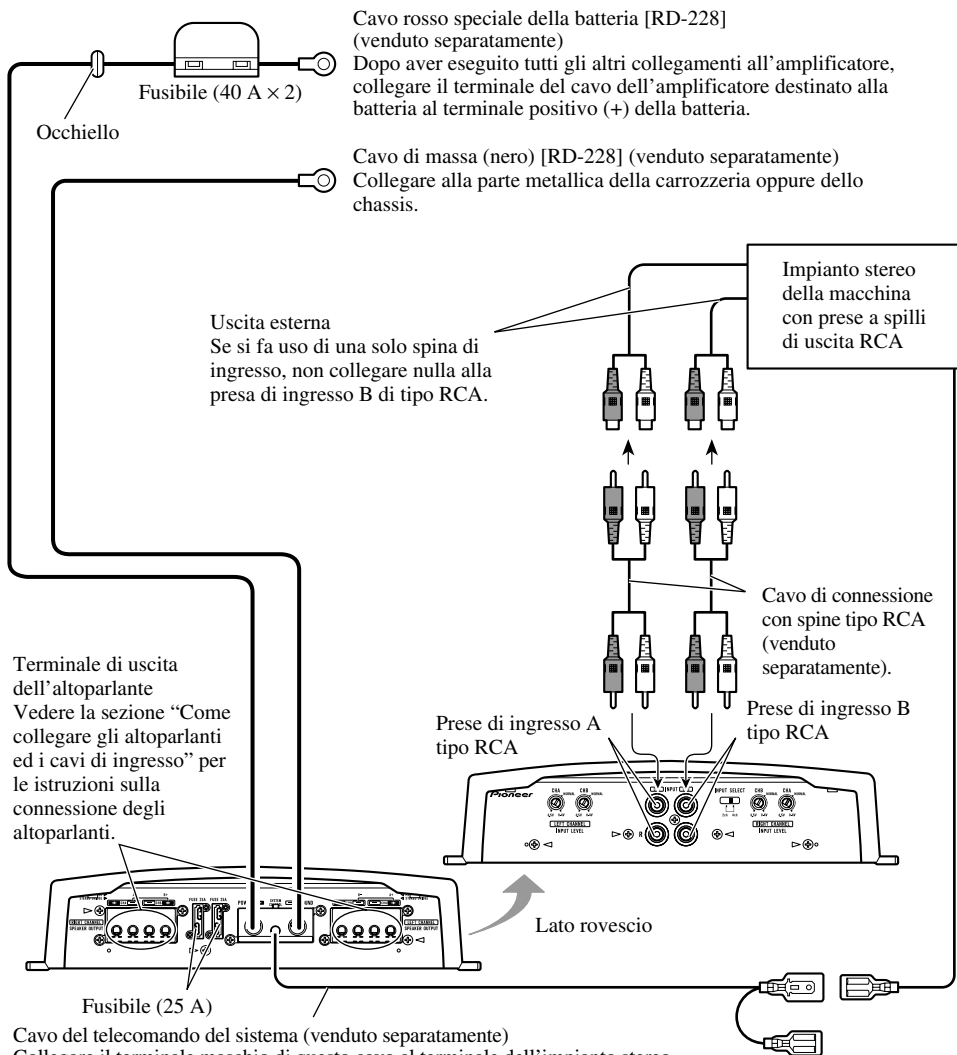

Collegamenti senza saldatura ai terminali

- Ai terminali di alimentazione dell'amplificatore non si devono collegare cavi che presentino tratti di conduttore interno esposti (terminale POWER, terminale GND e morsetto del telecomando di sistema). L'improvviso scollegamento o rottura di un cavo in tale condizione potrebbe infatti divenire causa d'incendio o di corto circuito.
- Poiché col tempo il cavo si può allentare, è raccomandabile controllarlo periodicamente e, se necessario, rinnovarne il bloccaggio.
- L'estremità dei cavi attorcigliati non deve essere né saldata né vincolata in alcun modo.
- Durante il bloccaggio del cavo è necessario evitare di interessarne la guaina isolante.
- Per allentare e serrare la vite dei terminali dell'amplificatore si può far uso della chiavetta esagonale a brugola fornita in dotazione. I cavi devono essere saldamente bloccati nel terminale con l'apposita vite. Tuttavia, poiché l'eccessivo serraggio della vite del terminale del telecomando del sistema potrebbe danneggiarne il cavo, è necessario prestarvi attenzione osservando il comportamento del cavo stesso durante il bloccaggio.

Come collegare il terminale di uscita degli altoparlanti

Per l'altoparlante è consigliabile usare un cavo da AWG 12 a AWG 18.

1. **Con delle pinzette o un taglierino rimuovere all'estremità dei cavi d'altoparlante circa 14 mm a 16 mm di guaina isolante.**

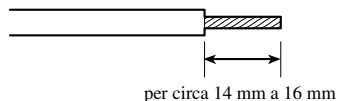

2. **Collegare i cavi degli altoparlanti al terminale di uscita degli altoparlanti.**

- Fissare saldamente i cavi con le viti per morsetti.

Vite del terminale

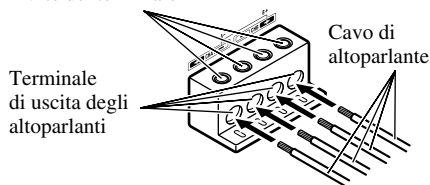

3. **Inserite le fascette fermacavo nelle fenditure ed avvolgetele attorno ai cavi.**

- Prima di avvolgere i cavi con fascette fermacavo si raccomanda di verificare che siano collegati correttamente e saldamente.
- Avvolgete ora le fascette stesse attorno al rivestimento isolante del cavo e non al cavo spelato.
- Asportare dalle fascette fermacavo le parti in eccesso.

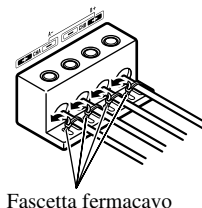

Come collegare gli altoparlanti ed i cavi di ingresso

Il modo di uscita dell'altoparlante può essere a quattro canali, a tre canali (stereo + mono) e a due canali (stereo, mono). Colleja i fili dell'altoparlante in giuspo modo secondo le norme di sicurezza sotto le riportate.

Modo a quattro canali

Preso di ingresso A tipo RCA

Preso di ingresso B tipo RCA

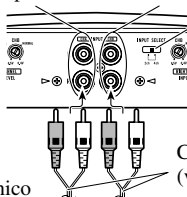

Selettore di ingresso

Per l'ingresso di due canali, far scorrere questo selettore alla sinistra. Per l'ingresso di quattro canali, far scorrere questo selettore alla destra.

Cavi di connessione con spine tipo RCA (venduti separatamente)

Dall'impianto stereofonico della vettura (uscita RCA) Se solo uno spinotto di ingresso viene utilizzato, come nel caso di una sola uscita (uscita RCA) dell'impianto stereofonico della vettura, collegare lo spinotto alla presa di ingresso A RCA, ma non collegare nulla alla presa di ingresso B RCA.

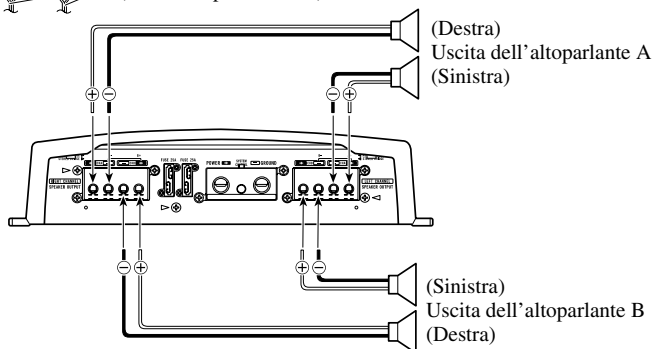

Modo a tre canali

Preso di ingresso A tipo RCA

Preso di ingresso B tipo RCA

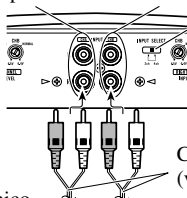

Selettore di ingresso

Per l'ingresso di due canali, far scorrere questo selettore alla sinistra. Per l'ingresso di quattro canali, far scorrere questo selettore alla destra.

Cavi di connessione con spine tipo RCA (venduti separatamente)

Dall'impianto stereofonico della vettura (uscita RCA) Se solo uno spinotto di ingresso viene utilizzato, come nel caso di una sola uscita (uscita RCA) dell'impianto stereofonico della vettura, collegare lo spinotto alla presa di ingresso A RCA, ma non collegare nulla alla presa di ingresso B RCA.

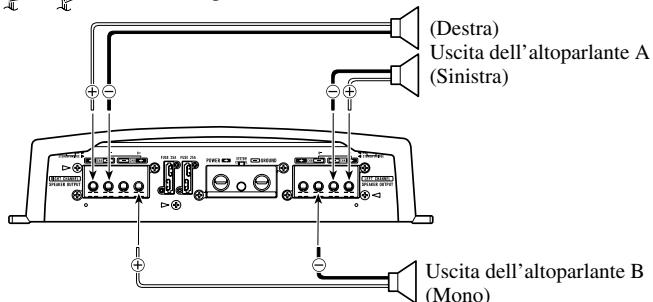

Modo a due canali (stereo)

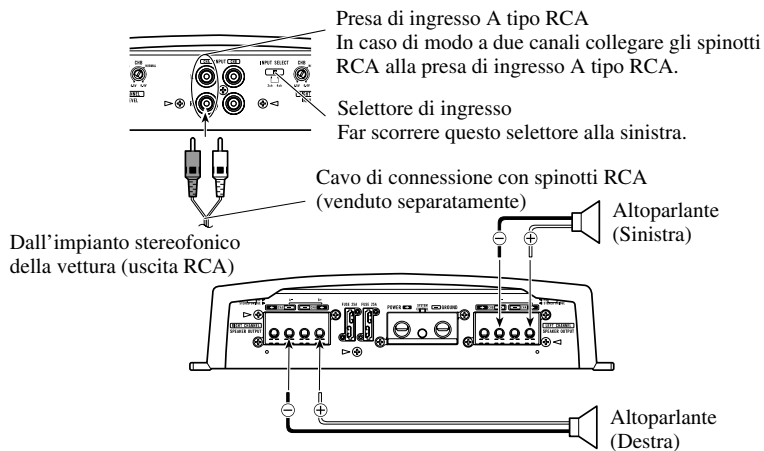

Modo a due canali (mono)

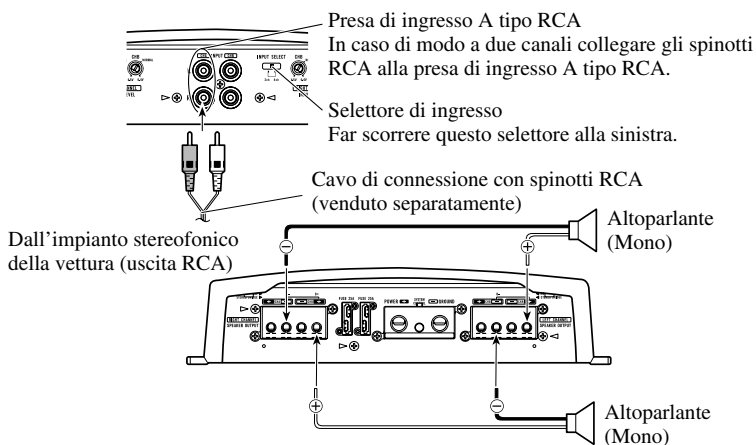

Come collegare il terminale dell'alimentazione

- Si raccomanda di usare sempre lo speciale cavo rosso per batteria e il cavo di messa a terra [RD-228], venduti a parte. Collegare il cavo per la batteria direttamente al terminale positivo (+) della batteria dell'auto, ed il cavo per la messa a terra al corpo dell'autovettura.
- La sezione raccomandata per i cavi (espressa in AWG: American Wire Gauge) è riportata nella tabella che segue. Il cavo della batteria e il cavo di messa a terra devono essere tutti della stessa sezione.
- Per il telecomando di sistema è consigliabile usare un cavo da AWG 10 a AWG 20.

Sezione del cavo della batteria e cavo di massa

Lunghezza del cavo	inferiore a 3,6 m	inferiore a 6,4 m
Sezione del cavo	8 AWG	6 AWG

1. Far passare il cavo della batteria dal vano motore all'interno dell'abitacolo.

- Dopo aver eseguito tutti gli altri collegamenti all'amplificatore, collegare il terminale del cavo dell'amplificatore destinato alla batteria al terminale positivo (+) della batteria.

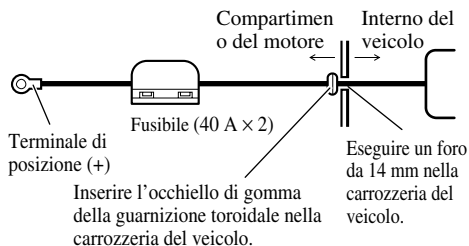

2. Collegare i cavi al morsetto.

- Fissare saldamente i cavi con le viti per morsetti.

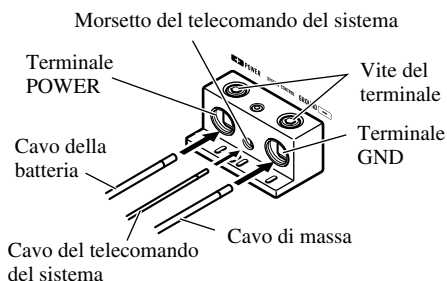

⚠ ATTENZIONE

Qualora non si fissi saldamente al terminale il cavo della batteria al terminale con le apposite viti, l'area del terminale stesso potrebbe surriscaldarsi divenendo quindi eventualmente causa di danneggiamenti e di lesioni quali, ad esempio, lievi ustioni.

3. Inserite le fascette fermacavo nelle fenditure ed avvolgetele attorno ai cavi.

- Prima di avvolgere i cavi con fascette fermacavo si raccomanda di verificare che siano collegati correttamente e saldamente.
- Avvolgete ora le fascette stesse attorno al rivestimento isolante del cavo e non al cavo spelato.
- Asportare dalle fascette fermacavo le parti in eccesso.

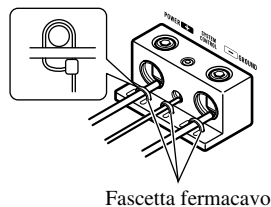



PRECAUZIONE

- Non installare l'unità sulle posizioni seguenti:
 - Posti dove potrebbe ferire il conducente o i passeggeri se il veicolo si arresta bruscamente.
 - Posti dove potrebbe disturbare il conducente, come pavimento verso la parte anteriore del sedile del conducente.
- Assicurarsi che i cavi non vengano presi nel meccanismo a scorrimento del sedile, provocando così un cortocircuito.
- Verificare che nulla si trovi dietro il pannello quando si esegue un foro per l'installazione dell'amplificatore. Assicurarsi di proteggere tutti i cavi e componenti importanti come linee del carburante, linee del freno e cablaggio elettrico, contro i danni.
- Installare le viti autofilettanti in tale modo che le punte delle viti non siano in contatto con i cavi. Questa precauzione è importante per evitare che i cavi vengano tagliati dalle vibrazioni della vettura, poiché ciò può risultare in un incendio.
- NON lasciare che l'amplificatore entri in contatto con liquidi nel luogo in cui esso è installato. Si potrebbero generare infatti scosse elettriche. Il contatto con i liquidi può altresì danneggiare l'amplificatore stesso e i diffusori, con emissione di fumo e creazione di surriscaldamento. La superficie dell'amplificatore o quella degli altoparlanti ad esso collegati potrebbe inoltre divenire molto calda e, al contatto, procurare piccole scottature.
- Per ottenere una installazione appropriata, utilizzare le parti fornite nel modo specificato. Se qualunque parte diversa da quelle fornite viene utilizzata, potrà danneggiare le parti interne dell'amplificatore, oppure potrà allentarsi e l'amplificatore rischia di danneggiarsi.
- Non sostituire mai il fusibile con uno di valore o taratura superiore a quella del fusibile originale. L'uso di fusibili non adeguati può determinare un surriscaldamento o generare fumo, eventualmente danneggiando il prodotto e procurando lesioni o ustioni.



PRECAUZIONE

Per evitare malfunzionamenti e/o lesioni

- Per assicurare una dissipazione appropriata di calore dall'amplificatore, fare attenzione ai seguenti punti per l'installazione.
 - Lasciare uno spazio adeguato sopra l'amplificatore per ottenere una ventilazione appropriata.
 - Non ricoprire l'amplificatore con tappeti o moquette.
- NON lasciare che l'amplificatore entri in contatto con liquidi nel luogo in cui esso è installato. Si potrebbero generare infatti scosse elettriche. Il contatto con i liquidi può altresì danneggiare l'amplificatore stesso e i diffusori, con emissione di fumo e creazione di surriscaldamento. La superficie dell'amplificatore o quella degli altoparlanti ad esso collegati potrebbe inoltre divenire molto calda e, al contatto, procurare piccole scottature.
- Non installare l'amplificatore in luoghi instabili come il pannello della ruota di scorta.
- La posizione ottimale d'installazione varia a seconda del tipo di veicolo. L'amplificatore deve comunque essere installato in zone del veicolo adeguatamente rigide.
- Eseguire prima i collegamenti provvisori, poi verificare se l'amplificatore ed il sistema funzionano in modo adeguato.
- Una volta installato l'amplificatore si raccomanda di verificare che la ruota di scorta, il martinetto di sollevamento e i necessari attrezzi siano facilmente estraibili dal veicolo.

Esempio dell'installazione sul pavimento oppure sullo chassis

1. Posizionare l'amplificatore dove deve essere installato. Inserire le viti autofilettanti fornite (4 mm × 18 mm) nei fori delle viti. Spingere le viti con un cacciavite per fare dei segni dove i fori dell'installazione devono essere fatti.
2. Eseguire dei fori del diametro di 2,5 mm al punto marcato ed installare l'amplificatore, sia su tappeto, sia direttamente sullo chassis.

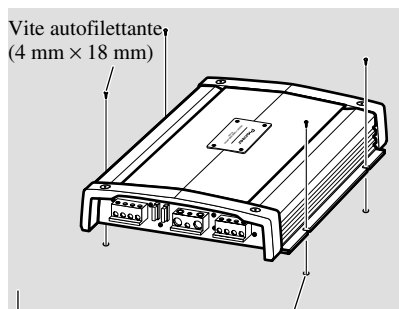

Eseguire dei fori del
diametro di 2,5 mm

Riapplicazione del coperchio dei terminali

1. Allineare il coperchio dei terminali all'unità ed inserire le viti.
2. Serrare bene le viti con la chiave esagonale da 4 mm.

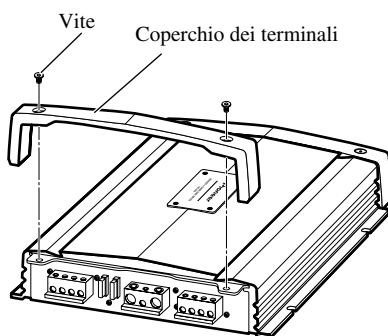

Cambio di orientamento dell'etichetta

1. Per rimuovere l'etichetta è innanzi tutto necessario allentare le viti con una chiavetta esagonale a brugola da 2 mm.
2. Cambiare l'orientamento dell'etichetta e quindi serrare nuovamente le viti con la chiavetta.

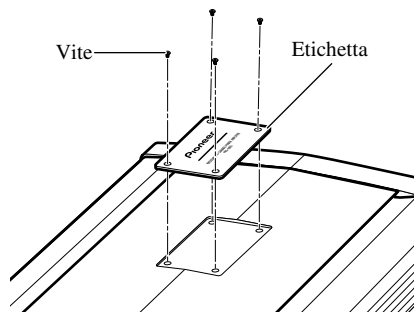

Caratteristiche

Alimentazione	14,4 V C.C. (10,8 V a 15,1 V permissibile)
Collegamento a terra	Tipo negativo
Consumo	28 A (ad alimentazione continua, 4 Ω)
Corrente media consumata*	9 A (4 Ω per quattro canali) 12 A (4 Ω per due canali)
Fusibile	25 A \times 2
Dimensioni	282 mm (L) \times 65 mm (A) \times 371 mm (P)
Peso	6,4 kg (Cavi per il cablaggio non compresi)
Uscita massima di potenza	100 W \times 4 (4 Ω) / 200 W \times 2 (4 Ω)
Uscita di potenza continua	50 W \times 4 (a 14,4 V, 4 Ω , 20 Hz a 20 kHz 0,08% THD) 100 W \times 2 (a 14,4 V, 4 Ω , 20 Hz a 20 kHz 0,8% THD) 50 W \times 4 (a 14,4 V, 2 Ω , 20 Hz a 20 kHz 0,8% THD)
Impedenza di carico	4 Ω (2 Ω a 8 Ω permissibile) (Collegamento a ponte: 4 Ω a 8 Ω permissibile)
Risposta in frequenza	10 Hz a 100 kHz (+0 dB, -1 dB)
Rapporto segnale/rumore	108 dB (IEC-A rete)
Distorsione	0,003 % (10 W, 1 kHz)
Separazione	75 dB (100 Hz a 10 kHz)
Velocità di risposta	70 V/ μ sec.
Fattori di smorzamento	100
Comando del guadagno	400 mV a 6,5 V
Livello di ingresso massimo / impedenza	RCA: 6,5 V / 22 k Ω

Nota:

- Caratteristiche tecniche e design soggetti a modifiche senza preavviso a causa di migliorie.

*Corrente media consumata

- La corrente media consumata è circa uguale alla corrente massima consumata da questa unità quando un segnale audio viene immesso. Tenere presente questo valore per il calcolo della corrente totale consumata dai vari amplificatori utilizzati.

Alvorens gebruik	1
Bezoek onze website	1
Bij problemen	2
WAARSCHUWING	2
WAARSCHUWING	2
WAARSCHUWING	2
Instellen van dit toestel	3
Aansluitingenafdekking	4
Embleem	4
BFC (Beat Frequency Control) schakelaar	4
Spanningsindicator	4
Ingangskeuzeschakelaar	4
Versterkingsregelaar	4
Correct instellen van de Gain (extra versterking)	5
Aansluiten van het toestel	6
Aansluitschema	7
Aansluitingen zonder solderen	8
Verbinden van de luidsprekeruitgangsaansluitingen	8
Aansluiten van de luidsprekers en ingangssnoeren	9
Aansluiten van het spanningsaansluitpunt	11
Installatie	12
Voorbeeld van installatie op de vloermat of op het chassis	13
Terugzetten van de aansluitingenafdekking	13
Omdraaien van het embleem	13
Technische gegevens	14

Dank U zeer voor de aanschaf van dit PIONEER-product. Lees deze gebruiksaanwijzing goed door, voordat het toestel in gebruik genomen wordt.



Deponeer dit product niet bij het gewone huishoudelijk afval wanneer u het wilt verwijderen. Er bestaat een speciaal wettelijk voorgeschreven verzamelstelsel voor de juiste behandeling, het opnieuw bruikbaar maken en de recycling van gebruikte elektronische producten.

In de lidstaten van de EU, Zwitserland en Noorwegen kunnen particulieren hun gebruikte elektronische producten gratis bij de daarvoor bestemde verzamelplaatsen of een verkooppunt (indien u aldaar een gelijkwaardig nieuw product koopt) inleveren.

Indien u zich in een ander dan bovengenoemd land bevindt kunt u contact opnemen met de plaatselijke overheid voor informatie over de juiste verwijdering van het product.

Zodoende zorgt u ervoor dat het verwijderde product op de juiste wijze wordt behandeld, opnieuw bruikbaar wordt gemaakt, gerecycled en het niet schadelijk is voor de gezondheid en het milieu.

Bezoek onze website

Hier vindt u onze site:

<http://www.pioneer.nl>

- Registreer uw product. Wij bewaren de gegevens van het product dat u heeft aangeschaft zodat u deze eenvoudig kunt opvragen als u die nodig mocht hebben voor de verzekering na bijvoorbeeld verlies of diefstal.
- Op onze website vindt u de laatste informatie over Pioneer Corporation.

Bij problemen

Neem contact op met uw dealer of het dichtstbijzijnde PIONEER service-centrum, wanneer de eenheid niet juist functioneert.

WAARSCHUWING

- Vervang de zekering in geen geval door één met een hoger vermogen of hogere waarde dan de originele. Gebruik van een verkeerde zekering kan leiden tot oververhitting en rookontwikkeling en tot beschadiging van het product en letsel, bijvoorbeeld brandwonden.
- Gebruikt de meegeleverde inbussleutel om de schroeven of bouten vast te draaien wanneer u de draden aan de aansluitingen bevestigt of wanneer u het schildje wilt omdraaien. Gebruik van een los verkrijgbare, lange inbussleutel kan ertoe leiden dat er teveel kracht wordt gezet, hetgeen de aansluitingen en de bedrading zou kunnen beschadigen.

WAARSCHUWING

Diagram A - Correct

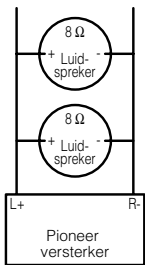

4 Ω brugschakeling

Diagram B - Incorrect

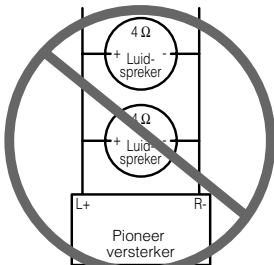

2 Ω brugschakeling

Uw Pioneer versterker NIET installeren of gebruiken door de luidsprekers van 4 Ω (of lager) parallel te bedraden om een overbrugde modus (diagram B) van 2 Ω (of lager) te verkrijgen. Een onjuiste overbrugging kan leiden tot schade aan de versterker, rook en oververhitting. Het oppervlak van de verwerker kan ook te heet worden om aan te raken en dit kan resulteren in lichte brandwonden. Om een overbrugde modus op de juiste manier te installeren of te gebruiken voor een tweekanalversterker en een belasting van 4 Ω te verkrijgen, dient u twee luidsprekers van 8 Ω parallel te bedraden met Links + en Rechts - (diagram A) of een enkelvoudige luidspreker van 4 Ω te gebruiken. Voor een vierkanalenversterker dient u het aansluitdiagram voor luidsprekers te volgen voor overbrugging zoals vertoond op de achterzijde van uw versterker en twee

luidsprekers van 8 Ω parallel te bedraden om een belasting van 4 Ω te verkrijgen of een enkelvoudige luidspreker van 4 Ω per kanaal te gebruiken.

Als u vragen of opmerkingen hebt, neem dan a.u.b. contact op met uw plaatselijk bevoegd Pioneer verdeler of bel de klantendienst van Pioneer.

WAARSCHUWING

- We raden u aan de speciale, los verkrijgbare, rode accudraad en aarddraad [RD-228] te gebruiken. Verbind het accudraad direct met de positieve pool (+) van de autoaccu en het aarddraad met het chassis van de auto.
- Raak de versterker niet met natte handen aan. U zou anders een elektrische schok kunnen krijgen. Raak de versterker tevens niet aan wanneer deze nat is.
- Voor de verkeersveiligheid dient u het volume zodanig in te stellen dat u verkeerssignalen en ander verkeer nog goed kunt horen.
- Controleer de verbindingen van de spanningstoevoer en luidsprekers indien de zekering van het los verkrijgbare accudraad of de zekering van de versterker regelmatig doorbrandt. Zoek de oorzaak en los het probleem op. Plaats vervolgens een nieuwe zekering van hetzelfde formaat en ampèrage.
- Om een onjuiste werking van de versterker en luidsprekers te voorkomen, schakelt het beschermingscircuit van de versterker de spanning naar de versterker uit indien de omstandigheden niet normaal zijn. Schakel in dit geval de spanning van het systeem uit (OFF), controleer de verbinding met de spanningsbron en luidsprekers. Zoek de oorzaak en los het probleem op.
- Raadpleeg de plaats van aankoop indien u de oorzaak niet kunt vinden.
- Om een elektrische schok of kortsluiting te voorkomen tijdens het aansluiten en installeren, moet de negatieve (-) pool van de accu worden ontkoppeld voordat u de eenheid aansluit.
- Controleer of er zich geen onderdelen achter het paneel bevinden wanneer u een gat boort voor de installatie van de versterker. Zorg ervoor dat alle kabels en belangrijke onderdelen zoals brandstofleidingen, remleidingen en de elektrische bedrading beveiligd zijn en niet kunnen worden beschadigd.
- Laat de versterker IN GEEN GEVAL in contact komen met vloeistoffen, bijvoorbeeld als gevolg van de opstelling van de versterker. Dit kan leiden tot elektrische schokken. De versterker en luidsprekers kunnen ook beschadigd raken, rook produceren en oververhit raken door contact met vloeistoffen. Daarbij kan het oppervlak van de versterker en het oppervlak van aangesloten luidsprekers heet worden, hetgeen kan leiden tot lichte brandwonden.

Instellen van dit toestel

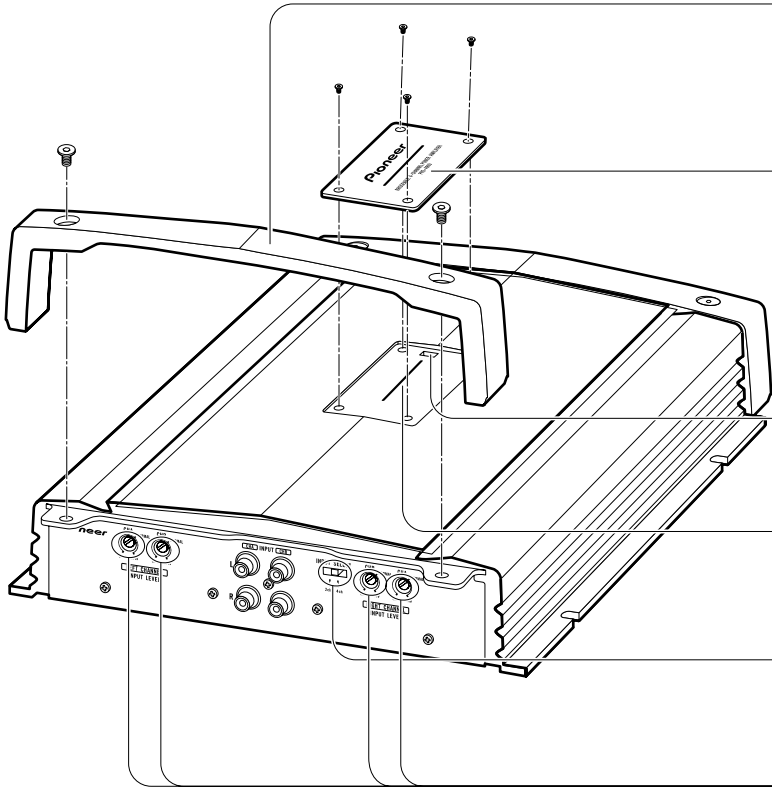

Aansluitingenafdekking

Voor u het toestel gaat installeren, dient u de schroeven los te maken met een inbussleutel van 4 mm en dient u de aansluitingenafdekking te verwijderen.

Embleem

Wanneer u de BFC-schakelaar of de richting van het embleem wilt wijzigen, dient u de schroeven los te maken met een inbussleutel van 2 mm om het embleem te verwijderen. Wees voorzichtig dat u de schroefjes niet kwijt raakt bij het los- en vastdraaien.

BFC (Beat Frequency Control) schakelaar

Als u een ritmisch geluid (beat) hoort wanneer u naar een MW/LW uitzending luistert met uw autostereo, kunt u de BFC schakelaar verzetten met behulp van een kleine schroevendraaier.

Spanningsindicator

De spanningsindicator licht op wanneer de spanning wordt ingeschakeld.

Ingangskeuzeschakelaar

Schuif deze schakelaar naar links voor invoer vanuit twee kanalen. Schuif deze schakelaar naar rechts voor invoer van-uit vier kanalen.

Versterkingsregelaar

U kunt de versterkingsregelaars A en B instellen in overeenstemming met de uitgangssignalen van de auto-stereo naar de Pioneer versterker. Zet de schakelaar normaliter in de NORMAL stand. Indien de weergave te zacht klinkt, zelfs met het volume van de auto-stereo verhoogd, moet u deze regelaars naar rechts draaien. Draai deze regelaars naar links indien het geluid vervormt wanneer het volume van de auto-stereo wordt verhoogd.

- Wanneer u slechts één ingang verbindt, moet u de versterkingsregelaars voor luidsprekeruitgangen A en B in dezelfde stand draaien.
- Wanneer u een auto-stereo gebruikt met RCA (standaard uitgangsspanning 500 mV), dient u de NORMAL stand in te stellen. Wanneer u een Pioneer auto-stereo met RCA gebruikt, met een maximale uitgangsspanning van 4 V of meer, dient u het niveau aan te passen aan het uitgangsniveau van de auto-stereo.

Correct instellen van de Gain (extra versterking)

- Dit toestel is uitgerust met een beveiliging die bedoeld is om storingen aan het toestel zelf en aan de luidsprekers veroorzaakt door een te hoog uitgangsvermogen, onjuist gebruik of onjuiste aansluitingen te voorkomen.
- Wanneer er geluid wordt gereproduceerd bij een te hoog volume enz. zal deze functie de geluidswaergave binnen een paar seconden onderbreken. Dit duidt echter niet op een storing. Wanneer u het volume van het hoofdtoestel lager zet, zal de geluidswaergave worden hersteld.
- Als de geluidswaergave wordt onderbroken, is het mogelijk dat de 'gain' (extra versterking) van dit toestel incorrect is ingesteld. Om er zeker van te kunnen zijn dat de geluidswaergave niet zal worden onderbroken wanneer het hoofdtoestel met een hoog volume weergeeft, dient u de 'gain' instelling van de versterker op een geschikte stand te zetten in overeenstemming met het maximale pre-out uitgangsniveau van het hoofdtoestel.

'Gain' instelling van dit toestel

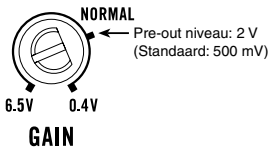

Zo is het niet nodig het volume van het hoofdtoestel te verlagen en wordt een te hoog uitgangsniveau voorkomen.

Verhouding tussen de 'gain' van de versterker en het uitgangsvermogen van het hoofdtoestel

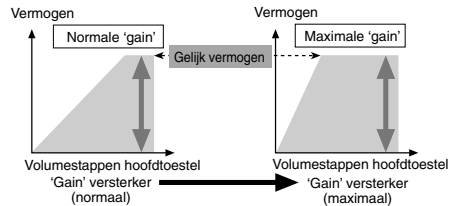

- Als u de 'gain' (extra versterking) van de versterker op een ongeschikt niveau instelt, zal alleen de vervorming toenemen en zal het vermogen slechts marginaal toenemen.

Golfvorm signaal bij waergave met hoog volume via de 'gain' instelling van de versterker

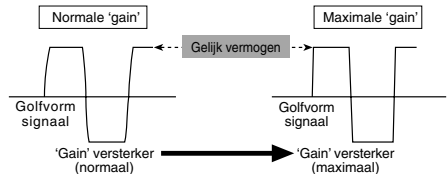

- Bij een hoog uitgangsvermogen wordt de golfvorm van het signaal vervormd, terwijl het vermogen slechts marginaal zal veranderen als u de 'gain' van de versterker hoger instelt.
- Als u het volume van het hoofdtoestel hoger zet en de 'gain' (extra versterking) van de versterker op de juiste stand, maar merkt dat het geluid nog steeds zo nu en dan onderbroken wordt, dan dient u contact op te nemen met uw dichtstbijzijnde erkende PIONEER service-centrum.

WAARSCHUWING

- Voorkom kortsluiting en beschadiging van de eenheid en ontkoppel de negatieve (-) accupool van het voertuig.
- Zet de bedrading met kabelklemmen of isoleer- of plakband vast. Bescherm de bedrading door de gedeelten in de buurt van metalen delen met isoleerband af te dekken.
- Leid de draden niet langs plaatsen die heet worden, bijvoorbeeld in de buurt van de verwarmingselementen. Indien de isolatie van draden heet wordt, zullen de draden worden beschadigd met kortsluiting tot gevolg.
- Zorg dat de bedrading de werking van bewegende of verplaatsbare onderdelen, bijvoorbeeld de versnelling, handrem of stoelverstelmechanismen van het de auto niet hindert.

- Sluit draden niet kort. Het beschermingscircuit werkt anders namelijk niet wanneer het voor de veiligheid zou moeten functioneren.
- Tap het spanningsdraad van dit toestel niet af voor gebruik van andere apparaten. Het vermogen van het draad zou dan namelijk worden overschreden, met oververhitting tot gevolg.
- Vervang de zekering in geen geval door één met een hoger vermogen of hogere waarde dan de originele. Gebruik van een verkeerde zekering kan leiden tot oververhitting en rookontwikkeling en tot beschadiging van het product en letsel, bijvoorbeeld brandwonden.

WAARSCHUWING

Om beschadiging en/of letsel te voorkomen

- Aard het luidsprekersnoer niet rechtstreeks en sluit evenmin een negatief snoer (-) aan voor verschillende luidsprekers.
- Dit toestel is ontworpen voor auto's met een accu van 12 V en negatieve aarding. Kijk bijgevolg eerst de accuspanning na voor u het toestel installeert in een recreatief voertuig, vrachtwagen of bus.
- De accu raakt mogelijk uitgeput indien de autostereo langdurig is ingeschakeld maar de motor stationair draait of is uitgeschakeld. Zet de autostereo uit wanneer de motor stationair draait of is uitgeschakeld.
- Als het systeem-afstandbedieningssnoer van de versterker is aangesloten op de spanningsaansluiting via de contactschakelaar (12 V gelijkstroom), is de versterker altijd ingeschakeld wanneer het contact aanstaat, ongeacht of de autostereo wel of niet door u is aangezet. Hierdoor raakt de accu mogelijk uitgeput wanneer de motor stationair draait of is uitgeschakeld.

- Luidsprekers die op de versterker worden aangesloten moeten overeenstemmen met de hieronder vermelde normen. Indien dat niet het geval is, kan dit leiden tot brand of beschadiging van de luidspreker. Gebruik luidsprekers met een impedantie van 2 ohm t/m 8 ohm. In geval van twee-kanaals en andere brugverbindingen moet de luidsprekerimpedantie 4 ohm t/m 8 ohm zijn.
- Plaats en leid het los verkrijgbare accudraad zo ver als mogelijk uit de buurt van de luidsprekerdraden. Plaats en leid het los verkrijgbare accudraad en aardedraad, luidsprekerdraden en de versterker zo ver als mogelijk uit de buurt van de antenne, antennekabel en tuner.

• Snoeren voor dit toestel en overeenkomende snoeren voor andere toestellen hebben mogelijk verschillende kleuren ookal is de functie van de snoeren hetzelfde. Zie voor het verbinden van dit toestel met een ander toestel daarom de handleiding van beide toestellen en verbind de snoeren met dezelfde functie met elkaar.

Luidsprekerkanaal	Luidsprekertype	Vermogen
Vier kanalen	Subwoofer	Nominale ingang: min. 55 W
	Andere dan subwoofer	Maximale ingang: min. 100 W
Twee kanalen	Subwoofer	Nominale ingang: min. 150 W
	Andere dan subwoofer	Maximale ingang: min. 200 W
Drie kanalen	Subwoofer	Nominale ingang: min. 55 W
Luidsprekeruitgang A	Andere dan subwoofer	Maximale ingang: min. 100 W
Drie kanalen	Subwoofer	Nominale ingang: min. 150 W
Luidsprekeruitgang B	Andere dan subwoofer	Maximale ingang: min. 200 W

Aansluiten van het toestel

Aansluitschema

- Dit schema laat de verbindingen zien bij gebruik van een externe uitgang (subwoofer uitgang). Schuif de ingangsschakelaar naar links.

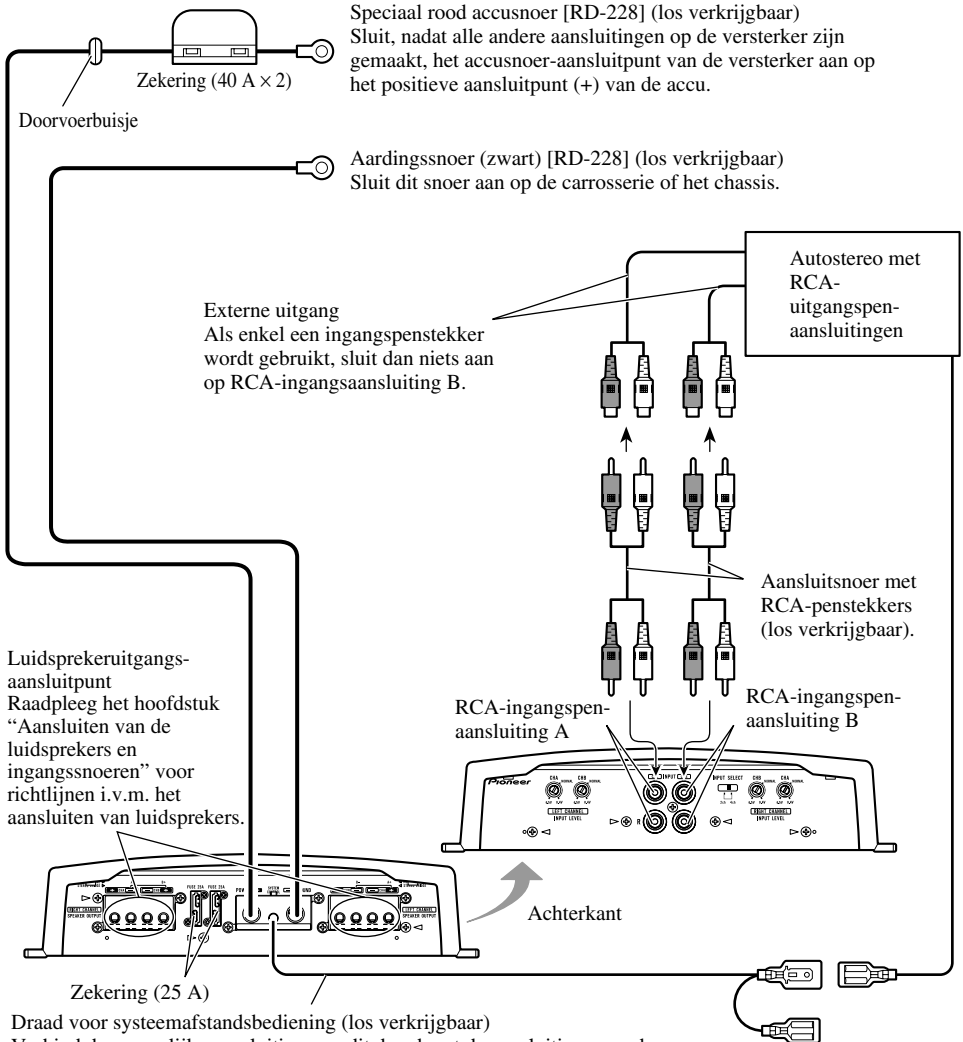

Aansluitingen zonder solderen

- Sluit geen bedrading met blootliggende geleiderkern aan op de stroomaansluitingen van deze versterker (spanningsaansluitpunt, GND aardeaansluiting, aansluiting voor systeemafstandsbediening). Als de blootliggende geleiderkern van een dergelijke draad los raakt of breekt, zou dit kunnen leiden tot kortsluiting of brand.
- Omdat de draad na verloop van tijd los zal komen te zitten, moet u deze regelmatig controleren en indien nodig opnieuw vastzetten.
- Zet de uiteinden van de draadjes niet vast door ze te solderen of af te binden.
- Let er bij het vastdraaien op dat u de draad niet met de isolatie vastklemt.
- Gebruik de meegeleverde inbussleutel om de schroef van de versterkeraansluiting vast of los te draaien. Zet de draad goed vast met de schroef van de aansluiting. Omdat echter te vast aandraaien van de aansluitingsschroef voor de systeemafstandsbediening het risico met zich meebrengt dat de draad beschadigd raakt, moet u de draad bij het vastdraaien goed in de gaten houden en voorzichtig zijn dat u de schroef niet te vast aandraait.

Verbinden van de luidsprekeruitgangsaansluitingen

Gebruik draad van 12 AWG tot 18 AWG voor luidsprekerdraad.

1. Strip ongeveer 14 mm tot 16 mm van de isolatie van het uiteinde van de luidsprekerdraden met een striptang of mes.

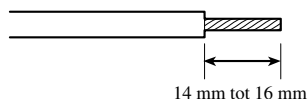

2. Verbind de luidsprekerdraden met de luidsprekeruitgangsaansluiting.

- Zet de luidsprekerdraden goed met de schroeven van de aansluiting vast.

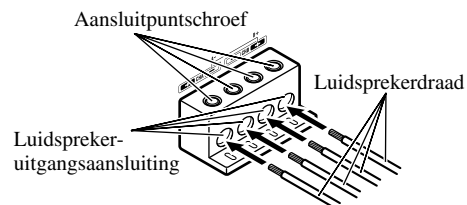

3. Doe de draadbinders in de sleuven en wikkel de draadbinders om de draden.

- Controleer of alle bedrading op de juiste manier is aangesloten en bevestigd voor u de draadbinders vastmaakt.
- Wikkel de draadbinder om de isolatie, niet om het ontblote deel van de bedrading.
- Knip de overvallende uiteinden van de draadbinders af.

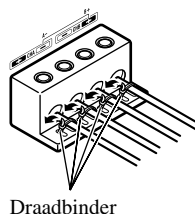

Aansluiten van de luidsprekers en ingangssnoeren

De luidsprekeruitgangsstand kan voor vier, drie (stereo + mono) of twee kanalen (stereo, mono) zijn. Sluit de luidsprekersnoeren aan overeenkomstig de gewenste functie zoals aangegeven in de onderstaande afbeeldingen.

Vier-kanalen functie

RCA-ingangspenaansluiting A

RCA-ingangspenaansluiting B

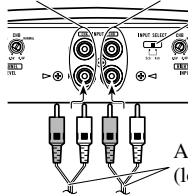

Ingangskeuzeschakelaar

Schuif deze schakelaar naar links voor invoer vanuit twee kanalen. Schuif deze schakelaar naar rechts voor invoer vanuit vier kanalen.

Aansluitsnoeren met RCA-penstekkers
(los verkrijgbaar)

Van auto-stereo (RCA uitgang)
Indien slechts één ingangsplug wordt gebruikt, bijvoorbeeld wanneer de auto-stereo slechts één uitgang (RCA uitgang) heeft, verbindt u de plug met de RCA-ingangsaansluiting A maar sluit u niets op RCA-ingangsaansluiting B aan.

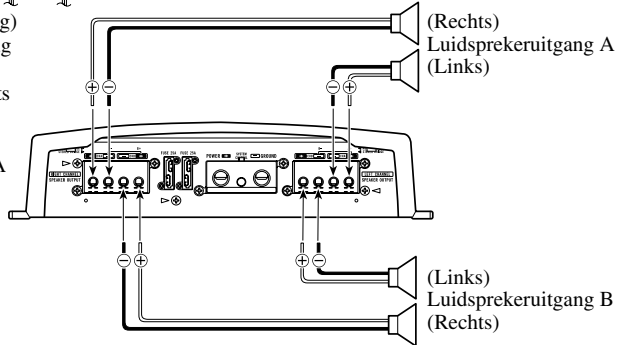

Drie-kanalen functie

RCA-ingangspenaansluiting A

RCA-ingangspenaansluiting B

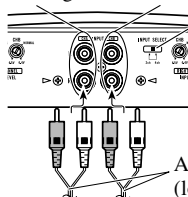

Ingangskeuzeschakelaar

Schuif deze schakelaar naar links voor invoer vanuit twee kanalen. Schuif deze schakelaar naar rechts voor invoer vanuit vier kanalen.

Aansluitsnoeren met RCA-penstekkers
(los verkrijgbaar)

Van auto-stereo (RCA uitgang)
Indien slechts één ingangsplug wordt gebruikt, bijvoorbeeld wanneer de auto-stereo slechts één uitgang (RCA uitgang) heeft, verbindt u de plug met de RCA-ingangsaansluiting A maar sluit u niets op RCA-ingangsaansluiting B aan.

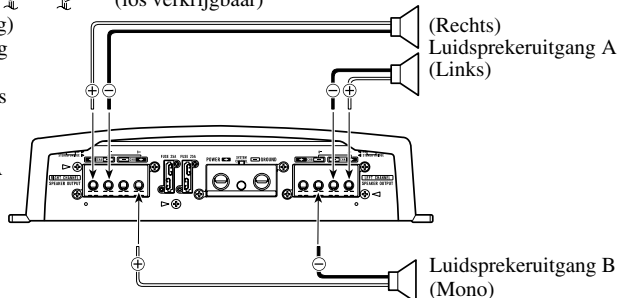

Twee-kanalen functie (stereo)

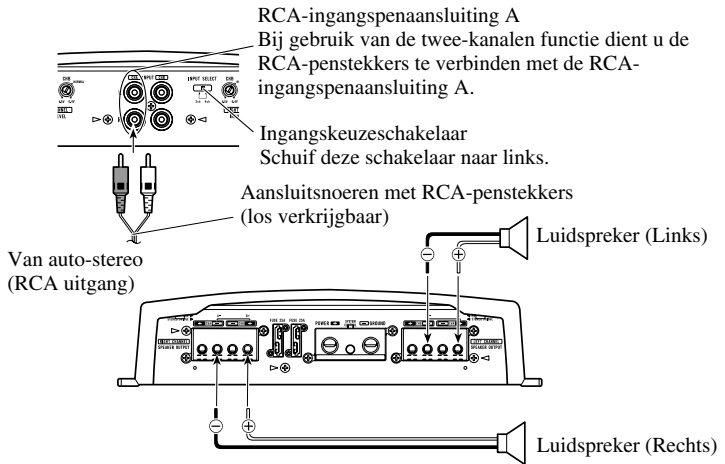

Twee-kanalen functie (mono)

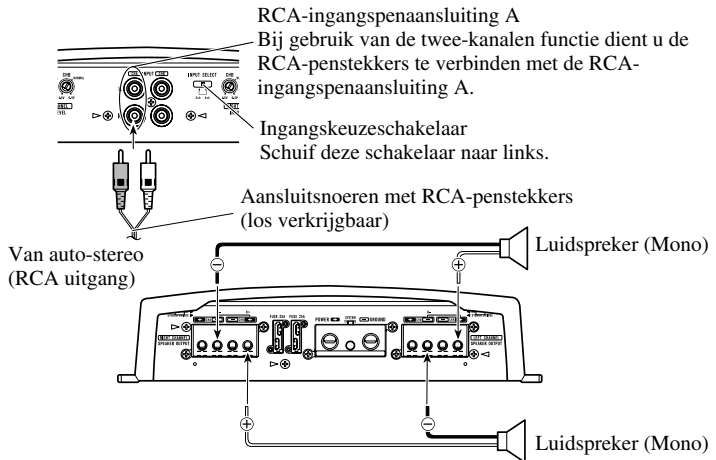

Aansluiten van het spanningsaansluitpunt

- We raden u aan de speciale, los verkrijgbare, rode accudraad en aarddraad [RD-228] te gebruiken. Verbind het accudraad direct met de positieve pool (+) van de autoaccu en het aarddraad met het chassis van de auto.
- De aanbevolen maten voor de draden (AWG: American Wire Gauge) zijn als volgt. De accudraad en de aarddraad moeten allemaal dezelfde maat hebben.
- Gebruik draad van 10 AWG tot 20 AWG voor de draad voor de systeemafstandsbediening.

Maat voor de accudraad en de aarddraad

Draadlengte	minder dan 3,6 m	minder dan 6,4 m
Draadmaat	8 AWG	6 AWG

1. Trek het accudraad van het motorgedeelte naar de cabine van de auto.

- Sluit, nadat alle andere aansluitingen op de versterker zijn gemaakt, het accusnoer-aansluitpunt van de versterker aan op het positieve aansluitpunt (+) van de accu.

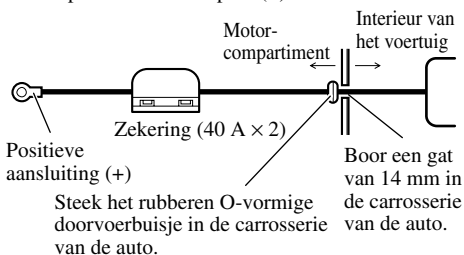

2. Sluit de draden aan.

- Zet de draden stevig met de schroeven van de aansluitingen vast.

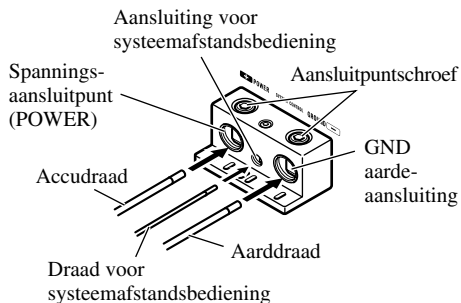

⚠ WAARSCHUWING

Als de accudraad niet goed wordt bevestigd aan het aansluitpunt met behulp van de schroef, kan het aansluitpunt oververhit raken, hetgeen kan leiden tot schade en letsel, met inbegrip van lichte brandwonden.

3. Doe de draadbinders in de sleuven en wikkel de draadbinders om de draden.

- Controleer of alle bedrading op de juiste manier is aangesloten en bevestigd voor u de draadbinders vastmaakt.
- Wikkel de draadbinder om de isolatie, niet om het ontblote deel van de bedrading.
- Knip de overtollige uiteinden van de draadbinders af.

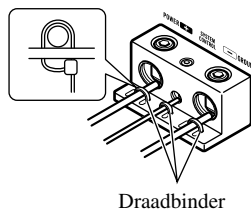

WAARSCHUWING

- Niet installeren op:
 - Plaatsen waar het de bestuurder of passagiers zou kunnen verwonden wanneer de auto plotseling stopt.
 - Plaatsen waar de bestuurder door de eenheid tijdens het rijden zou kunnen worden gehinderd, zoals bijvoorbeeld op de vloer voor de bestuurdersstoel.
- Controleer dat draden niet in de weg van de stoelverstelmechanismen zitten. Dit zou namelijk kortsluiting kunnen veroorzaken.
- Controleer of er zich geen onderdelen achter het paneel bevinden wanneer u een gat boort voor de installatie van de versterker. Zorg ervoor dat alle kabels en belangrijke onderdelen zoals brandstofleidingen, remleidingen en de elektrische bedrading beveiligd zijn en niet kunnen worden beschadigd.
- Plaats tapse schroeven zodanig dat de kop van de schroef niet in aanraking met draden komt. Dit is belangrijk en voorkomt dat draden door trillingen van het voertuig door worden gesneden met brand tot gevolg.
- Laat de versterker IN GEEN GEVAL in contact komen met vloeistoffen, bijvoorbeeld als gevolg van de opstelling van de versterker. Dit kan leiden tot elektrische schokken. De versterker en luidsprekers kunnen ook beschadigd raken, rook produceren en oververhit raken door contact met vloeistoffen. Daarbij kan het oppervlak van de versterker en het oppervlak van aangesloten luidsprekers heet worden, hetgeen kan leiden tot lichte brandwonden.
- Gebruik de bijgeleverde onderdelen op de manier die is beschreven om de installatie uit te voeren zoals het hoort. Als andere onderdelen dan diegene die zijn bijgeleverd worden gebruikt, is het mogelijk dat inwendige onderdelen van de versterker schade oplopen of loskomen, zodat de versterker niet meer werkt.
- Vervang de zekering in geen geval door één met een hoger vermogen of hogere waarde dan de originele. Gebruik van een verkeerde zekering kan leiden tot oververhitting en rookontwikkeling en tot beschadiging van het product en letsel, bijvoorbeeld brandwonden.

WAARSCHUWING

Om slechte werking en/of letsel te voorkomen

- Zorg dat de ventilatie van de versterker niet wordt gehinderd, en let derhalve op de volgende punten tijdens het installeren.
 - Zorg dat er voor een goede vrije ruimte boven de versterker is.
 - Bedek de versterker niet met een vloermat of kleed.
- Laat de versterker IN GEEN GEVAL in contact komen met vloeistoffen, bijvoorbeeld als gevolg van de opstelling van de versterker. Dit kan leiden tot elektrische schokken. De versterker en luidsprekers kunnen ook beschadigd raken, rook produceren en oververhit raken door contact met vloeistoffen. Daarbij kan het oppervlak van de versterker en het oppervlak van aangesloten luidsprekers heet worden, hetgeen kan leiden tot lichte brandwonden.
- Installeer de versterker niet op onstabiele plaatsen, zoals op de reservebandhouder.
- De beste installatieplaats is verschillend afhankelijk van het automerk en model en uw wensen. Plaats de versterker echter beslist stevig op een stabiele plaats.
- Maak eerst voorlopige aansluitingen en ga na of de versterker en het systeem naar behoren werken.
- Na het installeren van de versterker, moet u controleren dat het reservewiel, de krik en het gereedschap nog gemakkelijk kunnen worden verwijderd.

Voorbeeld van installatie op de vloermat of op het chassis

1. Zet de versterker op de plaats waar hij moet worden geïnstalleerd. Steek de bijgeleverde tapschroeven (4 mm × 18 mm) in de schroefgaten. Druk met een schroevendraaier op de schroeven zodat ze een inkeping maken op de plaats waar de gaten voor de installatie moeten komen.
2. Boor gaten met een diameter van 2,5 mm op de plaatsen die zijn gemerkt en installeer de versterker, ofwel op de vloermat ofwel rechtstreeks op het chassis.

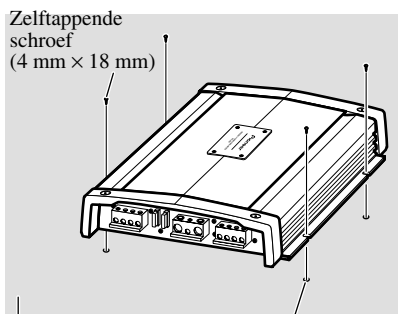

Vloermat of chassis

Boor een gat met een diameter van 2,5 mm

Terugzetten van de aansluitingenafdekking

1. Pas de aansluitingenafdekking netjes op het toestel en doe de schroeven terug.
2. Draai de schroeven vast met een inbussleutel van 4 mm.

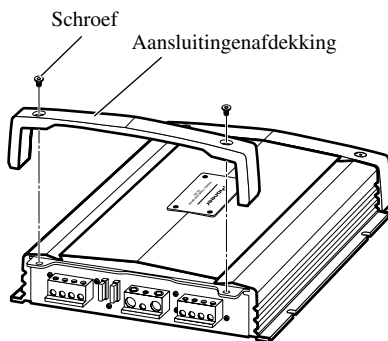

Omdraaien van het embleem

1. Om het embleem te verwijderen, dient u de schroefjes los te draaien met behulp van een inbussleutel van 2 mm.
2. Draai het embleem om en zet vervolgens de schroefjes weer vast met de inbussleutel.

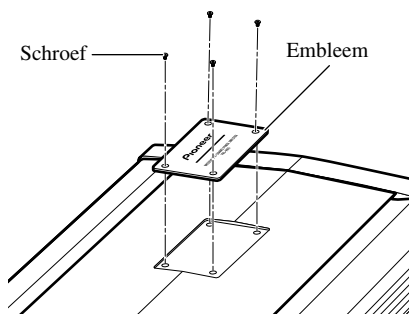

Technische gegevens

Spanningsbron	14,4 V gelijkstroom (10,8 V t/m 15,1 V toelaatbaar)
Aarding	Negatieve klem aan massa
Stroomverbruik	28 A (met continu spanning, 4 Ω)
Gemiddeld stroomverbruik*	9 A (4 Ω voor vier kanalen) 12 A (4 Ω voor twee kanalen)
Zekering	25 A \times 2
Afmetingen	282 mm (B) \times 65 mm (H) \times 371 mm (D)
Gewicht	6,4 kg (Excl. bedrading)
Maximale spanningsuitvoer	100 W \times 4 (4 Ω) / 200 W \times 2 (4 Ω)
Continu uitgangsvermogen	50 W \times 4 (bij 14,4 V, 4 Ω , 20 Hz t/m 20 kHz 0,08% THV) 100 W \times 2 (bij 14,4 V, 4 Ω , 20 Hz t/m 20 kHz 0,8% THV) 50 W \times 4 (bij 14,4 V, 2 Ω , 20 Hz t/m 20 kHz 0,8% THV)
Aansluitimpedantie	4 Ω (2 Ω t/m 8 Ω toelaatbaar) (Geschakelde verbinding: 4 Ω t/m 8 Ω toelaatbaar)
Frequentieweergave	10 Hz t/m 100 kHz (+0 dB, -1 dB)
Signaal/ruisverhouding	108 dB (IEC-A netwerk)
Vervorming	0,003 % (10 W, 1 kHz)
Scheiding	75 dB (100 Hz t/m 10 kHz)
Slew rate	70 V/ μ sec.
Dempingsfactor	100
Versterkingsregelaar	400 mV t/m 6,5 V
Maximale ingangsniveau / -impedantie	RCA: 6,5 V / 22 k Ω

Opmerking:

- Technische gegevens en ontwerp zijn ter productverbetering zonder voorafgaande kennisgeving wijzigbaar.

*Gemiddeld stroomverbruik

- Het gemiddelde stroomverbruik is zo goed als gelijk aan het maximale stroomverbruik van dit toestel bij ontvangst van een audiosignaal. Gebruik deze waarde bij het uitrekenen van het totale stroomverbruik van meerdere vermogensversterkers.

Инструкции перед началом эксплуатации данного устройства	1
Посетите наш сайт	2
Действия в случае возникновения проблем	2
ОСТОРОЖНО!	2
ОСТОРОЖНО!	2
ПРЕДУПРЕЖДЕНИЕ	2
Настройка устройства	3
Крышка	4
Эмблема	4
Переключатель ВРС (переключатель частоты биения)	4
Индикатор питания	4
Многопозиционный переключатель входа	4
Регулирование усиления	4
Регулирование Усиления должным образом	5
Подключение устройства	6
Схема соединений	7
Соединения беспаячных клемм	8
Соединение выходных зажимов динамика	8
Подключение динамиков и выходных проводов	9
Соединение клеммы источника питания	11
Установка	12
Пример установки усилителя на коврике или на раме автомобиля	13
Возвращение крышки на место	13
Изменение Направления Эмблемы	13
Спецификации	14

Благодарим вас за покупку данного устройства фирмы PIONEER. Прежде чем начать эксплуатацию данного устройства, обязательно ознакомьтесь с настоящим руководством.



Если вы желаете утилизировать данное изделие, не выбрасывайте его вместе с обычным бытовым мусором. Существует отдельная система сбора использованных электронных изделий в соответствии с законодательством, которая предполагает соответствующее обращение, возврат и переработку.

Частные клиенты в странах-членах ЕС, в Швейцарии и Норвегии могут бесплатно возвращать использованные электронные изделия в соответствующие пункты сбора или дилеру (при покупке сходного нового изделия).

В странах, не перечисленных выше, для получения информации о правильных способах утилизации обращайтесь в соответствующие учреждения. Поступая таким образом, вы можете быть уверены в том, что утилизируемый продукт будет соответствующим образом обработан, передан в соответствующий пункт и переработан без возможных негативных последствий для окружающей среды и здоровья людей.

Посетите наш сайт

Посетите наш сайт:

<http://www.pioneer-rus.ru>

- Зарегистрируйте приобретенное изделие. Мы сохраним сведения о Вашей покупке, что поможет Вам ссылаться на эту информацию в случае страхового требования по причине потери или кражи.
- Самую свежую информацию о Pioneer Corporation можно получить на нашем веб-сайте.

Действия в случае возникновения проблем

Если устройство не работает должным образом, свяжитесь с вашим дилером или ближайшей утвержденной станцией обслуживания продукции PIONEER.

⚠ ОСТОРОЖНО!

- Никогда не заменяйте перегоревший предохранитель предохранителем с большим номиналом. Использование неподходящего предохранителя может привести к перегреву и выделению дыма. Это также может привести к повреждению устройства и травмам, в том числе ожогам.
- Используйте поставляемый шестигульный гаечный ключ, чтобы затянуть винты, когда соединяете провода с клеммой или меняете направление эмблемы. Использование длинного, серийно выпускаемого шестигульного гаечного ключа может стать причиной применения чрезмерного вращающего момента, возможно приводящего к повреждению клемм и проводов.

⚠ ОСТОРОЖНО!

Схема А – Правильное подключение



Мостовое соединение 4 Ω

Схема В – Неправильное подключение

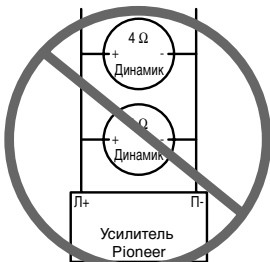

Мостовое соединение 2 Ω

При установке или использовании вашего усилителя Pioneer НЕ ПОДКЛЮЧАЙТЕ динамики с номиналом 4 Ω (или ниже) параллельно, чтобы получить мостовое соединение 2 Ω (или ниже) (Схема В). Неправильное мостовое соединение может привести к повреждению усилителя, выделению дыма и перегреву. Кроме того, поверхность усилителя может нагреться, и

прикосновение к ней может привести к незначительным ожогам.

Для обеспечения правильной установки и использования мостового соединения двухканального усилителя и достижения нагрузки 4 Ω, выполните параллельное соединение 8 Ω динамиков с Левым+ и Правым- каналами (Схема А) или воспользуйтесь одним 4 Ω динамиком. При использовании четырехканального усилителя следует выполнить соединение в соответствии со схемой мостового соединения, приведенной на задней панели вашего усилителя, и параллельно подключить два 8 Ω динамика для обеспечения нагрузки 4 Ω или подключить один 4 Ω динамик к каждому каналу.

Если у вас возникнут какие-либо вопросы, свяжитесь с уполномоченным дилером фирмы Pioneer или позвоните в отдел обслуживания покупателей фирмы Pioneer.

ПРЕДУПРЕЖДЕНИЕ

- Мы рекомендуем, чтобы Вы использовали специальные красные провода [RD-228] для батарей и заземления, которые продаются отдельно. Подсоедините электрический провод батареи к положительной клемме (+) батареи автомобиля, а провод заземления к кузову автомобиля.
- Не прикасайтесь к усилителю влажными руками, так как это может привести к поражению электрическим током. Также не следует дотрагиваться до усилителя, если на него попала какая-либо жидкость.
- Для обеспечения безопасности движения и безопасных условий вождения установите такой уровень громкости, при котором вам будет слышен обычный шум дорожного движения.
- Если перегорит предохранитель отдельно продаваемого провода батареи или предохранитель усилителя, проверьте соединения источника питания и динамиков. Определите и устраните причину, затем замените предохранитель новым предохранителем такого же размера и номинала.
- Для того, чтобы предотвратить выход из строя усилителя и динамиков, при возникновении нестандартных условий защитная цепь прекратит подачу питания на усилитель (при этом прекратится воспроизведение звука). В этом случае следует отключить электропитание системы и проверить соединение источника питания и динамиков. Определите и устраните причину неисправности.
- Свяжитесь с дилером, если вы не можете определить причину неисправности.
- Во избежание поражения электрическим током или короткого замыкания во время подключения и установки перед выполнением работ следует обязательно отсоединить отрицательную (-) клемму батареи.
- При просверливании отверстий для установки усилителя убедитесь в том, что за панелью не расположены какие-либо детали. Обязательно защитите от возможных повреждений все кабели и важное оборудование, например трубки топливной и тормозной систем и электропроводку.
- НЕ УСТАНАВЛИВАЙТЕ усилитель в таких местах, где на него могут попадать какие-либо жидкости, так как это может привести к поражению электрическим током. Кроме того, контакт с жидкостью может привести к повреждению усилителя и динамиков, выделению дыма и перегреву. При этом поверхность усилителя и подключенных к нему динамиков может нагреться и прикосновение к ней может привести к незначительным ожогам.

Настройка устройства

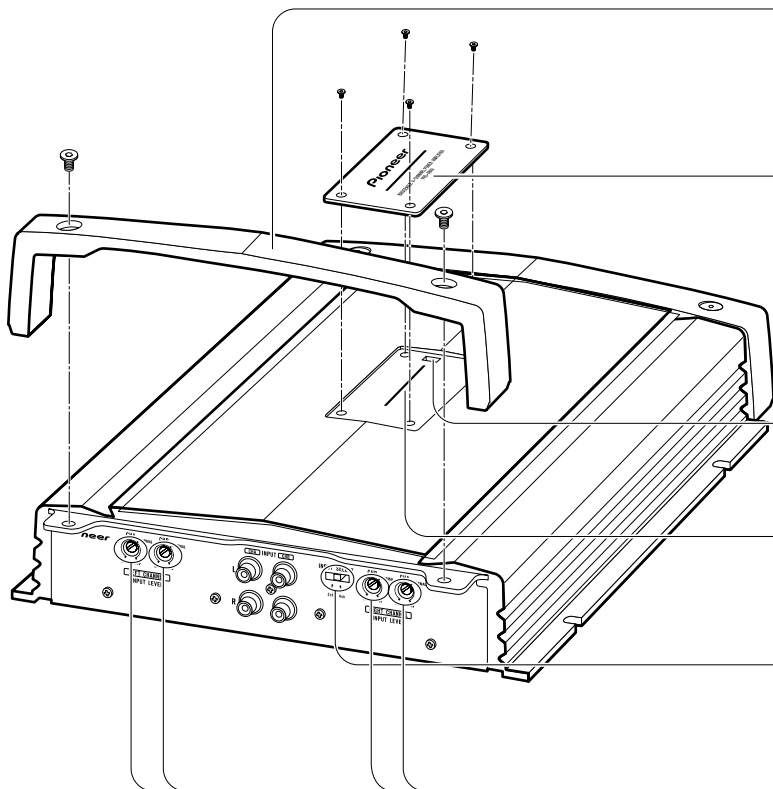

Крышка

Перед установкой устройства, открепите винты с помощью 4 мм шестиугольного гаечного ключа и снимите крышку.

Эмблема

Когда Вы заменяете BFC переключатель или направление эмблемы, открутите винты с помощью шестиугольного гаечного ключа и удалите эмблему. Будьте осторожны, не потеряйте винты, когда откручиваете и удаляете их.

Переключатель BFC (переключатель частоты биения)

Если при прослушивании на вашей автомобильной магнитоле сигнала радиостанции диапазона средних / длинных волн слышится биение, измените положение переключателя BFC при помощи стандартной отвертки.

Индикатор питания

Индикатор питания загорается при подаче электропитания.

Многопозиционный переключатель входа

При двухканальном входном сигнале, сдвиньте переключатель влево. При четырехканальном входном сигнале, сдвиньте переключатель вправо.

Регулирование усиления

Настройка регуляторов усиления А и В поможет обеспечить соответствие выходного сигнала автомобильной магнитолы параметрам усилителя Pioneer. Как правило, регуляторы усиления следует установить в положение NORMAL. Если даже при прибавлении громкости автомобильной магнитолы подается слабый выходной сигнал, поверните данные регуляторы по часовой стрелке. Если при прибавлении громкости автомобильной магнитолы происходит искажение звука, поверните данные регуляторы против часовой стрелки.

- Если используется только один входной штекер, регуляторы усиления динамиков А и В следует установить в одинаковое положение.
- При использовании магнитолы с разъемами RCA (стандартный выходной сигнал 500 мВ), установите эти регуляторы в положение NORMAL. При использовании автомобильной магнитолы Pioneer с разъемами RCA с максимальным выходным сигналом 4 В или выше, отрегулируйте уровень в соответствии с уровнем выходного сигнала автомобильной магнитолы.

Регулирование Усиления должным образом

- Этот прибор оборудован защитной функцией, не допустить сбой в работе самого прибора и динамиков от слишком большого количества вывода, неправильного использования или неподходящей связи.
- Когда звуковой вывод в большом объеме и т.д., эта функция отключает звуковой вывод через несколько секунд. Но это не сбой в работе. Когда Вы уменьшите уровень громкости силовой головки, звуковой вывод будет восстановлен.
- Когда звуковой вывод отключен, контроль усиления этого прибора может быть неправильно установлен. Для обеспечения увеличения объема непрерывного звукового вывода силовой головки установите контроль усиления усилителя в подходящую позицию соответственно с максимальным выходным уровнем предварительного вывода силовой головки.

Контроль усиления данного прибора



Нет необходимости уменьшать уровень громкости силовой головки, а слишком высокий вывод может быть проконтролирован.

Отношение между усилением усилителя и выходной мощностью силовой головки

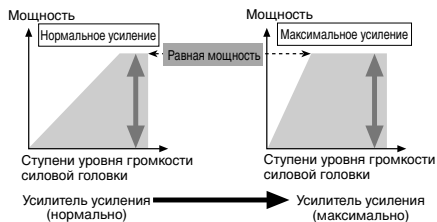

- Если Вы повысите усиление усилителя на неправильный уровень, увеличится только искажение, а мощность увеличится незначительно.

Форма сигнала, когда выводится высокий уровень громкости контролем усиления усилителя

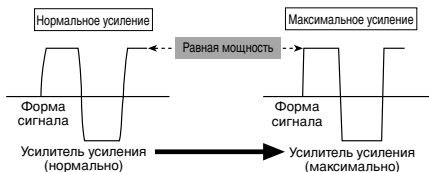

- С высоким выходом форма сигнала искажается, если Вы повысите усиление усилителя, то мощность изменится незначительно.
- Хотя Вы уменьшаете уровень громкости силовой головки и устанавливаете контроль усиления усилителя в подходящую позицию, а звук время от времени пропадает, пожалуйста, свяжитесь с ближайшей авторизованной PIONEER STATION.

⚠ ОСТОРОЖНО!

- Отсоедините отрицательную (-) клемму батареи, чтобы не допустить короткого замыкания и повреждения устройства.
- Разрешите провода кабельными зажимами или липкой лентой. Для защиты проводов следует обмотать их липкой лентой в тех местах, где они соприкасаются с металлическими частями.
- Не располагайте провода в местах, подверженных воздействию высокой температуры, например в таком месте, где на них может действовать нагретый воздух из обогревателя. Нагревание может привести к повреждению изоляции, в результате чего может произойти короткое замыкание на корпус автомобиля.
- Убедитесь в том, что провода не мешают движущимся частям автомобиля, например, рычагу переключения коробки передач, ручному тормозу или механизму передвижения сидений.

- Не укорачивайте какие-либо провода. При укорачивании провода цепь защиты может не сработать в нужный момент.
- Никогда не подавайте электропитание на другое оборудование посредством снятия изоляции провода, по которому подается электропитание, и подключения к этому проводу. Пропускная способность провода по току будет превышена, что приведет к перегреву.
- Никогда не заменяйте перегоревший предохранитель предохранителем с большим номиналом. Использование неподходящего предохранителя может привести к перегреву и выделению дыма. Это также может привести к повреждению устройства и травмам, в том числе ожогам.

⚠ ОСТОРОЖНО!

Инструкции по предупреждению повреждений и/или травм

- Никогда не заземляйте провод динамика непосредственно и не подключайте отрицательный (-) провод к нескольким динамикам.
- Данное устройство предназначено для автомобилей с батареей 12 вольт и отрицательным заземлением. Перед установкой устройства в транспортном средстве для отдыха, грузовом автомобиле или автобусе необходимо проверить напряжение батареи.
- Батарея может разрядится, если автомобильная магнитола продолжает работать в течение долгого времени при отключенном или работающем в холостом режиме двигателе. Не включайте автомобильную магнитолу, если двигатель отключен или работает в холостом режиме.
- Если провод усилителя для дистанционного управления системой соединен с клеммой источника питания через замок зажигания (12 В постоянного тока), усилитель всегда будет включаться при включении зажигания, независимо от того, включена автомобильная магнитола или нет. Поэтому батарея может разрядиться, если двигатель отключен или работает в холостом режиме.

- Подключаемые к усилителю динамики должны соответствовать нижеперечисленным стандартам. В случае несоответствия динамики могут загореться или из них может пойти дым. Это также может привести к повреждению динамиков. Полное сопротивление динамиков должно быть в диапазоне от 2 Ом до 8 Ом. Однако для двухканальных и иных мостовых соединений полное сопротивление динамиков должно быть в диапазоне от 4 Ом до 8 Ом.
- Отдельно продаваемый провод батареи следует разместить как можно дальше от проводов динамиков. Отдельно продаваемый провод батареи, провод заземления, провода динамиков и усилитель следует разместить как можно дальше от антенны, кабеля антенны и тюнера.

• Кабели данного устройства и других устройств могут быть разного цвета, несмотря на то, что они выполняют одинаковые функции. При соединении данного устройства с другим устройством, ознакомьтесь с инструкциями каждого устройства и соедините кабели, выполняющие одинаковые функции.

Канал динамика	Тип динамика	Мощность
Четыре канала	Низкочастотный динамик	Номинальная входная мощность: 55 Вт минимум
	Любой динамик, кроме низкочастотного	Максимальная входная мощность: 100 Вт минимум
Два канала	Низкочастотный динамик	Номинальная входная мощность: 150 Вт минимум
	Любой динамик, кроме низкочастотного	Максимальная входная мощность: 200 Вт минимум
Три канала	Низкочастотный динамик	Номинальная входная мощность: 55 Вт минимум
Выход динамика А	Любой динамик, кроме низкочастотного	Максимальная входная мощность: 100 Вт минимум
Три канала	Низкочастотный динамик	Номинальная входная мощность: 150 Вт минимум
Выход динамика В	Любой динамик, кроме низкочастотного	Максимальная входная мощность: 200 Вт минимум

Подключение устройства

Схема соединений

- Эта схема показывает соединения, используемые внешним выходным разъемом (выходной разъем низкочастотного динамика). Сдвиньте переключатель входа влево.

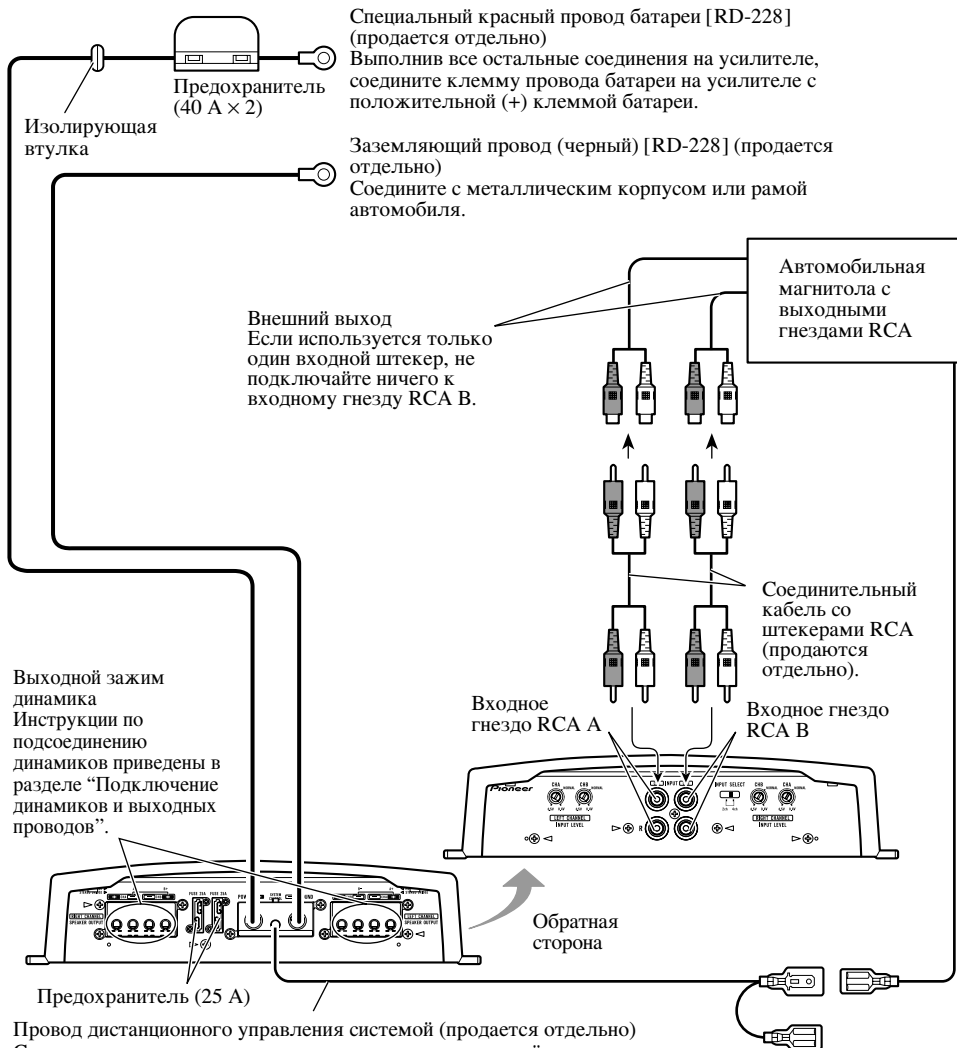

Провод дистанционного управления системой (продается отдельно)
Соедините вставную клемму данного провода с клеммой дистанционного управления на автомобильной магнитоле (SYSTEM REMOTE CONTROL). Клеммы-гнезда могут быть соединены с клеммой управления реле автомобильной антенны. Если на автомобильной магнитоле не предусмотрена клемма дистанционного управления системой, соедините вставную клемму с клеммой источника питания через замок зажигания.

Соединения беспаячных клемм

- Не подсоединяйте шнур, имеющий незащищенный провод с сердечником к силовым клеммам этого усилителя (Клемма источника питания, Клемма заземления, Клемма дистанционного управления системой). Отсоединение или поломка провода с сердечником могут стать причиной пожара или короткого замыкания.
- Так как провода разъединяются со временем, их необходимо периодически проверять и затягивать по необходимости.
- Не спаивайте или скручивайте концы переплетенных проводов.
- Закрепляйте, пока не удостоверитесь, что скрепили изоляционное покрытие провода.
- Используйте вспомогательный шестигранный гаечный ключ, чтобы затягивать и ослаблять присоединительный винт усилителя. Надежно прикрепите провод с присоединительным винтом. Однако, так как чрезмерное затягивание присоединительного винта Системы дистанционного управления имеет риск повреждения провода, будьте осторожны, не затягивайте чрезмерно, наблюдая состояние провода, когда затягиваете.

Соединение выходных зажимов динамика

Используйте провод сечением от 12 AWG до 18 AWG для провода динамика.

1. **Оголите конец провода динамика, используя кусачки или лезвие, примерно от 14 мм до 16 мм.**

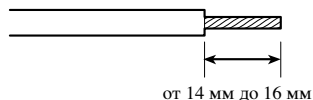

2. **Подсоедините провода динамиков к выходным зажимам динамиков.**

- Надежно закрепите провода динамиков в винтовых зажимах.

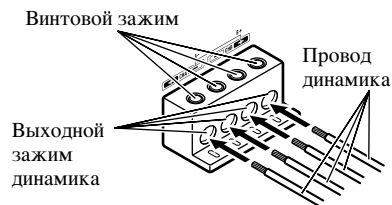

3. **Положите проводные связи в прорез и оберните проводные связи вокруг проводов.**

- Перед закручиванием проводных связей вокруг проводов убедитесь, что провода правильно подсоединены и прикреплены.
- Оберните проводную связь вокруг изоляции провода, не оголяя провод.
- Отрежьте лишнюю часть проводной связи.

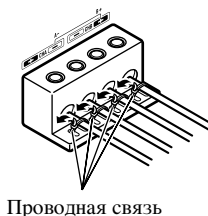

Подключение динамиков и выходных проводов

Динамики могут работать в четырехканальном, трехканальном (стерео + моно) или двухканальном (стерео, моно) режимах. Подключите провода динамиков в соответствии с выбранным режимом, как показано на нижеприведенных рисунках.

Четырехканальный режим

Входное гнездо RCA A

Входное гнездо RCA B

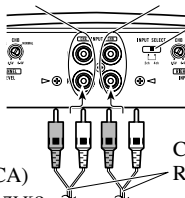

Многопозиционный переключатель входа
При двухканальном входном сигнале сдвиньте переключатель влево. При четырехканальном входном сигнале сдвиньте переключатель вправо.

От автомобильной магнитолы (выход RCA)
Если используется только один входной штекер, как например в случае, когда в автомобильной магнитоле предусмотрен только один выход (выход RCA), вставьте штекер во входное гнездо RCA A, а во входное гнездо RCA B штекер вставлять не следует.

Соединительные кабели со штекерами RCA (продаются отдельно)

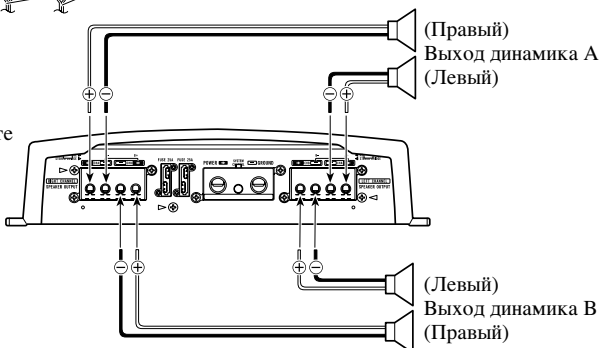

Трехканальный режим

Входное гнездо RCA A

Входное гнездо RCA B

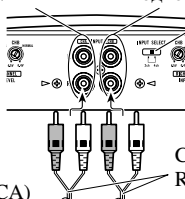

Многопозиционный переключатель входа
При двухканальном входном сигнале сдвиньте переключатель влево. При четырехканальном входном сигнале сдвиньте переключатель вправо.

От автомобильной магнитолы (выход RCA)
Если используется только один входной штекер, как например в случае, когда в автомобильной магнитоле предусмотрен только один выход (выход RCA), вставьте штекер во входное гнездо RCA A, а во входное гнездо RCA B штекер вставлять не следует.

Соединительные кабели со штекерами RCA (продаются отдельно)

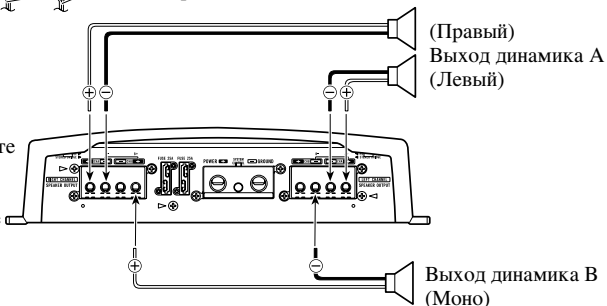

Двухканальный режим (стерео)

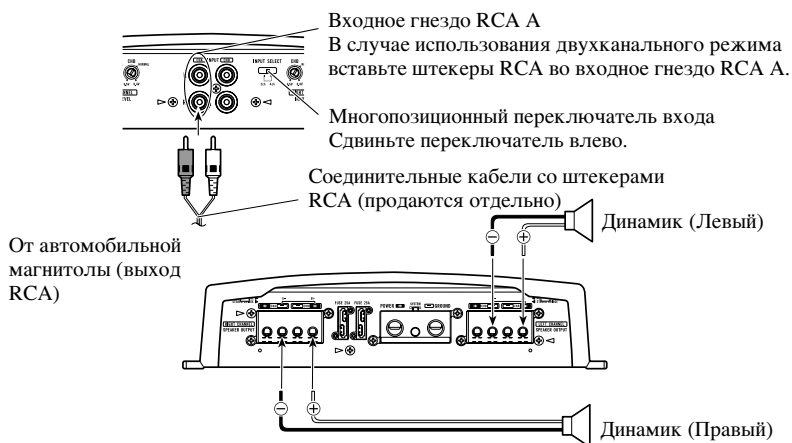

Двухканальный режим(моно)

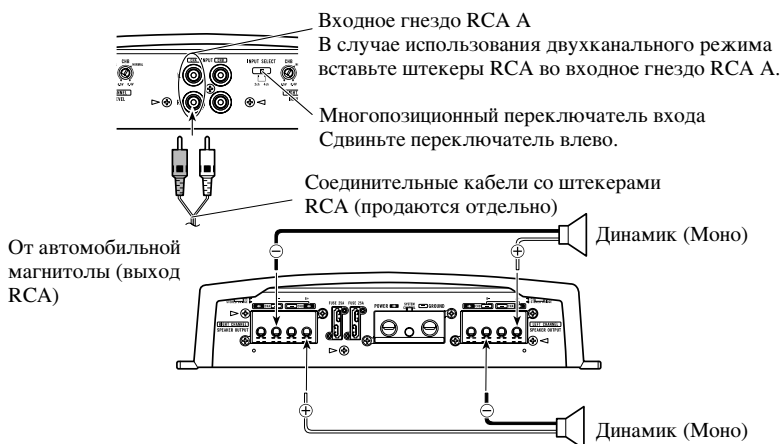

Соединение клеммы источника питания

- Мы рекомендуем, чтобы Вы использовали специальные красные провода [RD-228] для батареи и заземления, которые продаются отдельно. Подсоедините электрический провод батареи прямо к положительной клемме (+) батареи автомобиля, а провод заземления к кузову автомобиля.
- Рекомендованные диаметры проводов (AWG: Американский калибр проводов) следующие. Провод батареи и провод заземления и должны быть одинакового диаметра.
- Используйте провод сечением от 10 AWG до 20 AWG для провода системы дистанционного управления.

Диаметр Провода Батареи и Провода Заземления

Длина провода	меньше чем 3,6 м	меньше чем 6,4 м
Диаметр провода	8 AWG	6 AWG

1. Проведите провод батареи из моторного отсека в салон автомобиля.

- Выполнив все остальные соединения на усилителе, соедините клемму провода батареи на усилителе с положительной (+) клеммой батареи.

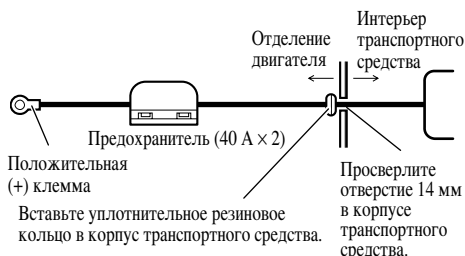

2. Подсоедините провода к клеммам.

- Надежно закрепите провода в винтовых зажимах.

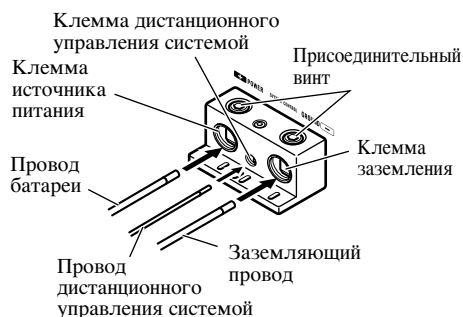

⚠ ПРЕДУПРЕЖДЕНИЕ

Неплотное закрепление провода батареи в винтовом зажиме клеммы может вызвать перегрев той части устройства, в которой установлены клеммы, что может привести к повреждению устройства и травмам, в том числе незначительным ожогам.

3. Положите проводные связи в прорезь и оберните проводные связи вокруг проводов.

- Перед закручиванием проводных связей вокруг проводов убедитесь, что провода правильно подсоединены и прикреплены.
- Оберните проводную связь вокруг изоляции провода, не оголяя провод.
- Отрежьте лишнюю часть проводной связи.

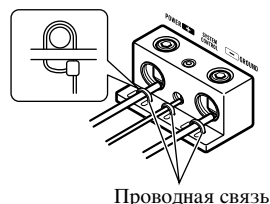

ОСТОРОЖНО!

- При установке устройства необходимо выполнять следующие требования:
 - Не устанавливайте устройство в местах, где оно может травмировать водителя или пассажиров в случае резкого торможения.
 - Не устанавливайте устройство в таких местах, где оно может мешать водителю, например на полу перед сиденьем водителя.
- Провода не должны попадать в механизм передвижения сидений, так как это может привести к короткому замыканию.
- При просверливании отверстий для установки усилителя убедитесь в том, что за панелью не расположены какие-либо детали. Защитите от возможных повреждений все кабели и важное оборудование, например трубки топливной и тормозной системы и электропроводку.
- Установите нарезные винты таким образом, чтобы острия винтов не прикасались к каким-либо проводам. Это требование имеет очень важное значение для предотвращения обрыва проводов в результате вибрации автомобиля. Подобный обрыв может привести к возникновению пожара.
- **НЕ УСТАНАВЛИВАЙТЕ** усилитель в таких местах, где на него могут попадать какие-либо жидкости. Это может привести к поражению электрическим током. Кроме того, контакт с жидкостью может привести к повреждению усилителя и динамиков, выделению дыма и перегреву. При этом поверхность усилителя и подключенных к нему динамиков может нагреться и прикосновение к ней может привести к незначительным ожогам.
- Для правильной установки следует использовать компоненты, входящие в комплект поставки, в соответствии с приведенными инструкциями. В случае использования каких-либо компонентов, не входящих в комплект поставки, данные компоненты могут повредить внутренние части усилителя или отсоединиться, что приведет к отключению усилителя.
- Никогда не заменяйте перегоревший предохранитель предохранителем с ббльшим номиналом. Использование неподходящего предохранителя может привести к перегреву и выделению дыма. Это также может привести к повреждению устройства и травмам, в том числе ожогам.

ОСТОРОЖНО!

Инструкции по предупреждению сбоев в работе и/или травм

- Для того, чтобы обеспечить необходимое рассеивание тепла, генерируемого усилителем, во время установки обязательно выполните следующее:
 - Установите усилитель таким образом, чтобы над ним было достаточно открытого пространства для обеспечения адекватной вентиляции.
 - Не накрывайте усилитель настилом или ковриком.
- **НЕ УСТАНАВЛИВАЙТЕ** усилитель в таких местах, где на него могут попадать какие-либо жидкости. Это может привести к поражению электрическим током. Кроме того, контакт с жидкостью может привести к повреждению усилителя и динамиков, выделению дыма и перегреву. При этом поверхность усилителя и подключенных к нему динамиков может нагреться и прикосновение к ней может привести к незначительным ожогам.
- Не устанавливайте усилитель на нестабильных участках, как например на доске, прикрывающей запасное колесо.
- Лучшее место для установки усилителя зависит от модели автомобиля. Усилитель должен быть закреплен на достаточно устойчивом месте.
- Сначала подсоедините провода временно и убедитесь в том, что усилитель и система работают должным образом.
- Установив усилитель, убедитесь в том, что он не препятствует доступу к запасному колесу, домкрату и инструментам.

Пример установки усилителя на коврике или на раме автомобиля

1. Положите усилитель на место установки. Вставьте нарезные винты (4 мм × 18 мм), входящие в комплект поставки, в отверстия для винтов. Надавите на нарезные винты отверткой, чтобы оставить метки в тех местах, где должны быть расположены отверстия.
2. Просверлите отверстия диаметром 2,5 мм в отмеченных точках и установите усилитель, либо на настиле, либо непосредственно на раме автомобиля.

Самонарезающий
винт
(4 мм × 18 мм)

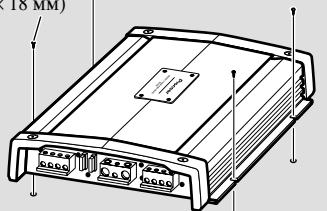

Коврик или рама
автомобиля

Просверлите
отверстие
диаметром 2,5 мм

Возвращение крышки на место

1. Выровняйте устройство с крышкой и вставьте винты.
2. Затяните винты с помощью 4 мм шестиугольного гаечного ключа.

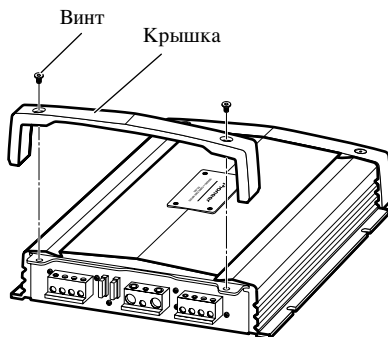

Изменение Направления Эмблемы

1. Удалите эмблему, ослабьте винты, используя 2 мм шестигранный гаечный ключ.
2. Измените направление эмблемы и затем затяните винты с помощью гаечного ключа.

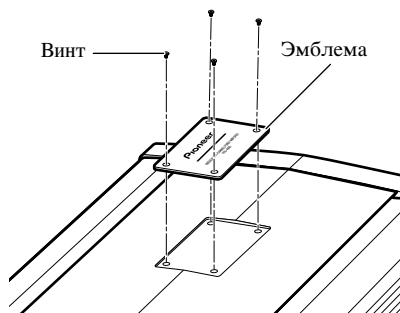

Источник питания	14,4 В постоянного тока (допустимое значение от 10,8 В до 15,1 В)
Система заземления	Отрицательная
Потребление тока	28 А (при непрерывной подаче электропитания, 4 Ω)
Среднее потребление тока*	9 А (4 Ω для четырех каналов) 12 А (4 Ω для двух каналов)
Предохранитель	25 А × 2
Размеры	282 мм (ширина) × 65 мм (высота) × 371 мм (толщина)
Вес	6,4 кг (исключая электропроводку)
Максимальная выходная мощность	100 Вт × 4 (4 Ω) / 200 Вт × 2 (4 Ω)
Непрерывная выходная мощность	50 Вт × 4 (при 14,4 В, 4 Ω, 20 Гц до 20 кГц, общее гармоническое искажение 0,08%) 100 Вт × 2 (при 14,4 В, 4 Ω, 20 Гц до 20 кГц, общее гармоническое искажение 0,8%) 50 Вт × 4 (при 14,4 В, 2 Ω, 20 Гц до 20 кГц, общее гармоническое искажение 0,8%)
Полное сопротивление нагрузки	4 Ω (допустимое значение 2 Ω до 8 Ω) (Мостовое соединение: допустимое значение 4 Ω до 8 Ω)
Частотная характеристика	10 Гц до 100 кГц (+0 дБ, -1 дБ)
Соотношение сигнал/шум	108 дБ (сеть IEC-A)
Искажение	0,003 % (10 Вт, 1 кГц)
Разделение	75 дБ (100 Гц до 10 кГц)
Скорость вращения	70 В/мкс
Коэффициент фильтрации	100
Регулирование усиления	400 мВ до 6,5 В
Максимальный уровень входного сигнала/ максимальное полное сопротивление	RCA: 6,5 В / 22 кΩ

Примечание:

- Спецификации и конструкция могут быть изменены без предварительного уведомления в связи с постоянной работой по улучшению устройства.
- Данное устройство произведено в Китае.

Примечание:

В соответствии со статьей 5 закона Российской Федерации «О защите прав потребителей» и постановлением правительства Российской Федерации № 720 от 16.06.97 компания Pioneer Europe NV оговаривает следующий срок службы изделий, официально поставляемых на российский рынок.

Автомобильная электроника: 6 лет

Другие изделия (головные телефоны, микрофоны, и т.п.): 5 лет

*Среднее потребление тока

- Среднее потребление тока приблизительно равно максимальному потреблению тока данным устройством при поступлении в него звукового сигнала. Данное значение следует использовать для расчета общего потребления тока несколькими усилителями мощности.

<http://www.pioneer.eu>

Visit **www.pioneer.co.uk** (or **www.pioneer.eu**) to register your product.

Visite **www.pioneer.es** (o **www.pioneer.eu**) para registrar su producto.

Zum Registrieren Ihres Produktes besuchen Sie bitte **www.pioneer.de** (oder **www.pioneer.eu**).

Visitez **www.pioneer.fr** (ou **www.pioneer.eu**) pour enregistrer votre appareil.

Si prega di visitare il sito **www.pioneer.it** (o **www.pioneer.eu**) per registrare il prodotto.

Bezoek **www.pioneer.nl** (of **www.pioneer.eu**) om uw product te registreren.

Посетите **www.pioneer-rus.ru** (или **www.pioneer.eu**) для регистрации приобретенного Вами изделия.

PIONEER CORPORATION

4-1, MEGURO 1-CHOME, MEGURO-KU, TOKYO 153-8654, JAPAN

Корпорация Пайонир

4-1, Мегуро 1-Чоме, Мегуро-ку, Токио 153-8654, Япония

PIONEER ELECTRONICS (USA) INC.

P.O. Box 1540, Long Beach, California 90801-1540, U.S.A.

TEL: (800) 421-1404

PIONEER EUROPE NV

Haven 1087, Keetberglaan 1, B-9120 Melsele, Belgium

TEL: (0) 3/570.05.11

PIONEER ELECTRONICS ASIACENTRE PTE. LTD.

253 Alexandra Road, #04-01, Singapore 159936

TEL: 65-6472-7555

PIONEER ELECTRONICS AUSTRALIA PTY. LTD.

178-184 Boundary Road, Braeside, Victoria 3195, Australia

TEL: (03) 9586-6300

PIONEER ELECTRONICS OF CANADA, INC.

300 Allstate Parkway, Markham, Ontario L3R 0P2, Canada

TEL: 1-877-283-5901

TEL: 905-479-4411

PIONEER ELECTRONICS DE MEXICO, S.A. de C.V.

Bldv.Manuel Avila Camacho 138 10 piso

Col.Lomas de Chapultepec, Mexico, D.F. 11000

TEL: 55-9178-4270

Published by Pioneer Corporation.

Copyright © 2007 by Pioneer Corporation.

All rights reserved.

Publication de Pioneer Corporation.

Copyright © 2007 Pioneer Corporation.

Tous droits de reproduction et de traduction réservés.

Free Manuals Download Website

<http://myh66.com>

<http://usermanuals.us>

<http://www.somanuals.com>

<http://www.4manuals.cc>

<http://www.manual-lib.com>

<http://www.404manual.com>

<http://www.luxmanual.com>

<http://aubethermostatmanual.com>

Golf course search by state

<http://golfingnear.com>

Email search by domain

<http://emailbydomain.com>

Auto manuals search

<http://auto.somanuals.com>

TV manuals search

<http://tv.somanuals.com>