

# **Pioneer**

STEREO CD RECEIVER  
AMPLI-TUNER CD  
STEREO-CD-SPIELER-RECEIVER  
SINTOAMPLIFICATORE STEREO CON LETTORE CD

## **XC-L77 (DU-L77)**

SPEAKER SYSTEM  
ENCEINTES ACOUSTIQUE  
LAUTSPRECHERSYSTEM  
SISTEMA DI DIFFUSORI

## **S-L9-LRW S-L9-A-LRW S-L8-LRW**

STEREO CASSETTE DECK  
PLATINE CASSETTE STEREO  
STEREO-CASSETTENDECK  
REGISTRATORE STEREO A CASSETTA

## **CT-L77**

Operating Instructions  
Mode d'emploi  
Bedienungsanleitung  
Istruzioni per l'uso

# IMPORTANT 1



The lightning flash with arrowhead symbol, within an equilateral triangle, is intended to alert the user to the presence of uninsulated "dangerous voltage" within the product's enclosure that may be of sufficient magnitude to constitute a risk of electric shock to persons.



CAUTION:  
TO PREVENT THE RISK OF ELECTRIC SHOCK, DO NOT REMOVE COVER (OR BACK). NO USER-SERVICEABLE PARTS INSIDE. REFER SERVICING TO QUALIFIED SERVICE PERSONNEL.



The exclamation point within an equilateral triangle is intended to alert the user to the presence of important operating and maintenance (servicing) instructions in the literature accompanying the appliance.

## [For Stereo CD Receiver XC-L77]

### CAUTION

This product contains a laser diode of higher class than 1. To ensure continued safety, do not remove any covers or attempt to gain access to the inside of the product. Refer all servicing to qualified personnel.

The following caution label appears on your unit.

Location: Bottom of the unit.



These Operating Instructions describe the operating procedures of not only the XC-L77 Stereo CD Receiver but the CT-L77 Stereo Cassette Deck as well. However, the CT-L77 is sold separately.

*Thank you for buying this PIONEER product. Please read through these operating instructions so you will know how to operate your model properly. After you have finished reading the instructions, put them away in a safe place for future reference. In some countries or regions, the shape of the power plug and power outlet may sometimes differ from that shown in the explanatory drawings. However, the method of connecting and operating the unit is the same.*

**WARNING:** TO PREVENT FIRE OR SHOCK HAZARD, DO NOT EXPOSE THIS APPLIANCE TO RAIN OR MOISTURE.

THE STANDBY/ON BUTTON IS SECONDARY CONNECTED AND THEREFORE DOES NOT SEPARATE THE UNIT FROM MAINS POWER IN THE STANDBY POSITION.

*This product complies with the Low Voltage Directive (73/23/EEC), EMC Directives (89/336/EEC, 92/31/EEC) and CE Marking Directive (93/68/EEC).*

## [Pour l'ampli-tuner CD XC-L77]

### ATTENTION

Ce produit renferme une diode à laser d'une catégorie supérieure à 1. Pour garantir une sécurité constante, ne pas retirer les couvercles ni essayer d'accéder à l'intérieur de l'appareil. Pour toute réparation, s'adresser à un personnel qualifié.

L'étiquette suivante se trouve sur le fond de votre appareil.

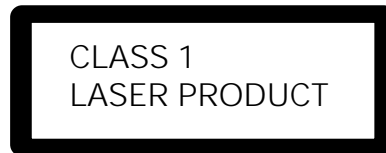

Ce Mode d'emploi explique le fonctionnement non seulement de l'Ampli-tuner CD XC-L77, mais aussi de la Platine cassette stereo CT-L77. Cependant, la CT-L77 est vendue séparément.

*Nous vous remercions pour cet achat d'un produit Pioneer. Nous vous demandons de lire soigneusement ce mode d'emploi ; vous serez ainsi à même de faire fonctionner l'appareil correctement. Après avoir bien lu le mode d'emploi, rangez-le dans un endroit sûr pour pouvoir vous y référer ultérieurement. Dans certains pays ou certaines régions, la forme de la fiche d'alimentation et de la prise d'alimentation peut différer de celle qui figure sur les schémas, mais les branchements et le fonctionnement de l'appareil restent les mêmes.*

**ATTENTION:** AFIN DE PREVENIR TOUS RISQUES DE CHOC ELECTRIQUE OU D'INCENDIE, NE PAS EXPOSER CET APPAREIL A L'HUMIDITE OU A LA PLUIE.

L'INTERRUPTEUR D'ALIMENTATION (STANDBY/ON) EST SUR UN CIRCUIT DE CONNEXION SECONDAIRE ET PAR CONSEQUENT NE COUPE PAS L'ALIMENTATION SECTEUR SUR LA POSITION D'ATTENTE.

*Ce produit est conforme à la directive relative aux appareils basse tension (73/23/CEE), aux directives relatives à la compatibilité électromagnétique (89/336/CEE, 92/31/CEE) et à la directive CE relative aux marquages (93/68/CEE).*

These labels can be found on the unit's bottom panel.



Ces étiquettes se trouvent sur le fond de l'appareil.

# Contents

<b>1</b>	<b>Before You Start</b>	
	Before you Start .....	4
<b>2</b>	<b>Installing and Connecting up</b>	
	Finding a Suitable Location .....	8
	Connecting Up the System .....	9
<b>3</b>	<b>What's What</b>	
	Front Panel .....	18
	Remote Control .....	19
	Display .....	20
<b>4</b>	<b>Switching On</b>	
	Switching On and Setting the Clock .....	22
	Playing a CD .....	23
	Adjusting the Sound .....	25
	Listening to the Radio .....	27
	Playing a Cassette Tape .....	29
<b>5</b>	<b>Using the CD player</b>	
	Using the Menu System .....	33
	Programming the Track Order .....	34
	Playing Things Again .....	36
	Playing Tracks at Random .....	37
	Changing the Display .....	38
<b>6</b>	<b>Using the Tuner</b>	
	The Tuner Menu .....	39
	Memorizing Stations for Quick Recall .....	39
	Listening to a Memorized Station .....	40
	Giving a Station Memory a Name .....	41
	An Introduction to RDS .....	43
	Displaying RDS Information .....	44
	Searching for a Program Type .....	45
	Changing the Display .....	47
<b>7</b>	<b>Using the Tape Deck</b>	
	Setting the Reverse Mode .....	48
	Changing the Display .....	49
	Making Tape Recordings .....	49
	Automatically Recording a CD .....	50
	Automatically Recording an MD .....	52
	Recording Other Sources .....	54
	Resetting the Tape Counter .....	55
<b>8</b>	<b>Using the Timer</b>	
	The Timer Menu .....	56
	Setting the Wake Up Timer .....	56
	Cancelling the Wake Up Timer .....	58
	Setting Multiple Timers .....	58
	Setting the Sleep Timer .....	59
	Setting Up a Future Recording .....	60
	Canceling the Record Timer .....	62
<b>9</b>	<b>Additional Information</b>	
	Setting the Display Brightness .....	63
	Troubleshooting .....	64
	Maintenance .....	68
	Specifications .....	70

# Sommaire

<b>1</b>	<b>Informations préliminaires</b>	
	Informations préliminaires .....	4
<b>2</b>	<b>Installation et raccordement</b>	
	Sélection de l'emplacement idéal .....	8
	Raccordement de la chaîne .....	9
<b>3</b>	<b>Nomenclature</b>	
	Panneau avant .....	18
	Télécommande .....	19
	Afficheur .....	20
<b>4</b>	<b>Mise en service</b>	
	Mise en service et réglage de l'horloge .....	22
	Lecture d'un disque compact .....	23
	Réglage du son .....	25
	Ecoute de la radio .....	27
	Lecture d'une cassette .....	29
<b>5</b>	<b>Utilisation du lecteur CD</b>	
	Utilisation du système de menus .....	33
	Programmation de l'ordre des plages .....	34
	Lecture répétée de plages .....	36
	Lecture aléatoire des plages .....	37
	Changement d'affichage .....	38
<b>6</b>	<b>Utilisation de la radio</b>	
	Le menu radio .....	39
	Mémorisation des stations pour un rappel rapide .....	39
	Ecoute d'une station mémorisée .....	40
	Attribution d'un nom à une station mémorisée .....	41
	Introduction au RDS .....	43
	Affichage des informations RDS .....	44
	Recherche d'un type de programme .....	45
	Changement d'affichage .....	47
<b>7</b>	<b>Utilisation de la platine à cassette</b>	
	Réglage du mode d'inversion .....	48
	Changement d'affichage .....	49
	Réalisation d'enregistrements .....	49
	Enregistrement automatique d'un CD .....	50
	Enregistrement automatique d'un MD .....	52
	Enregistrement d'autres sources .....	54
	Réinitialisation du compteur .....	55
<b>8</b>	<b>Utilisation de la minuterie</b>	
	Le menu de la minuterie .....	56
	Réglage de la minuterie réveil .....	56
	Annulation de la minuterie réveil .....	58
	Réglage de plusieurs minuteries .....	58
	Réglage de la minuterie sommeil .....	59
	Programmation d'un enregistrement futur .....	60
	Annulation de la minuterie d'enregistrement .....	62
<b>9</b>	<b>Informations complémentaires</b>	
	Réglage de la luminosité de l'afficheur .....	63
	Guide de dépannage .....	65
	Entretien .....	69
	Spécifications .....	71

# Before You Start

## Checking What's in the Box

Thank you for buying this Pioneer product. Before starting to set up your new stereo system, please check that you received the following supplied accessories in the XC-L77 Stereo CD Receiver box:

- AM loop antenna
- FM wire antenna
- Power cord
- Display unit connecting cord
- Lithium battery CR2025 (for remote control)
- Warranty card
- This instruction manual

In the box that the speakers came in you should find the following accessories:

- Subwoofer connecting cord
- Speaker cords (×2)
- Speaker stands (×2)
- Screws (×4) (to attach speaker stands)
- Non skid pads (for satellite speakers (×8), for subwoofer (×4))

## Using this manual

This manual is for the XC-L77 Stereo CD Receiver, CT-L77 Stereo Cassette Deck and S-L8/S-L9/S-L9-A speaker system. It is split into two broad sections; the first covers setting up, and the second, using the system. Set up, which starts here, shows you how to install and connect up the system.

In the second section of the manual, starting on page 18, you'll learn how to use every feature of the CD receiver/cassette deck system. The final part of the manual provides a troubleshooting section and technical specifications.

## Putting the battery in the remote

- 1 Turn over the remote control. Push a ball-point pen into the hole to release the battery cover and slide it off.
- 2 Put in the supplied battery, taking care to match the plus and minus sides with the markings inside the compartment.
- 3 Slide the cover back on, and your remote is ready for use.

### CAUTION

Danger of explosion if battery is incorrectly replaced. Replace only with the same or equivalent type recommended by the manufacturer. Discard used batteries according to the manufacturer's instructions

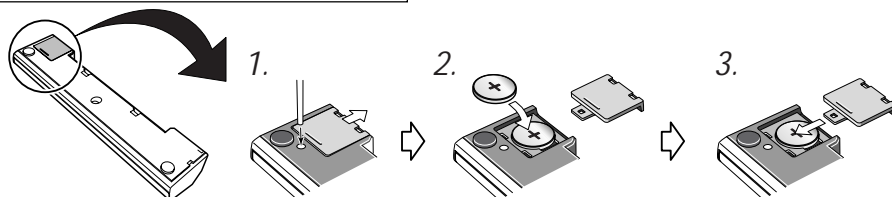

# Informations préliminaires

## Vérification du contenu de l'emballage

Merci pour l'achat de ce produit Pioneer. Avant d'installer votre nouvelle chaîne stéréo, veuillez vérifier si tous les accessoires suivants se trouvent bien dans le carton d'emballage de l'ampli-tuner CD stéréo XC-L77 :

- Antenne cadre AM
- Antenne fil FM
- Cordon d'alimentation
- Câble de liaison de l'afficheur
- Pile au lithium CR2025 (pour la télécommande)
- Carte de garantie
- Ce mode d'emploi

Dans le carton d'emballage des enceintes, vous devez trouver les accessoires suivants :

- Câble de liaison de caisson de grave
- Câbles d'enceintes (×2)
- Supports (×2)
- Vis (×4) (pour fixer les supports aux enceintes)
- Coussinets anti-dérapants (pour les enceintes satellites (×8), pour le caisson de grave (×4))

## Utilisation de ce manuel

Ce manuel est conçu pour l'ampli-tuner CD stéréo XC-L77, la platine à cassette stéréo CT-L77 et le système acoustique S-L8/S-L9/S-L9-A. Il se divise en deux sections principales ; la première décrit l'installation et la seconde l'utilisation de la chaîne. La partie Installation, qui débute ici, vous indique comment installer et raccorder la chaîne.

La seconde section du manuel, qui commence à la page 18, indique comment utiliser chaque fonction de l'ampli-tuner CD/ platine à cassette. La dernière partie de ce manuel fournit un guide de dépannage ainsi que des données techniques.

## Mise en place de la pile dans la télécommande

- 1 Retournez la télécommande. Appuyez avec un stylo à bille dans l'orifice pour ouvrir le couvercle de pile et faites-le glisser.
- 2 Insérez la pile fournie, en prenant soin de faire correspondre les faces plus et moins avec les indications à l'intérieur du logement.
- 3 Remettez le couvercle en place. La télécommande est prête.

**CAUTION:**

- Remove the battery if the remote is not going to be used for a month or more.
- Remove dead batteries promptly—they can leak and damage the unit.
- If the remote is connected to the display, no battery is necessary for it to work. The battery is not recharged by connecting the remote to the display, however.

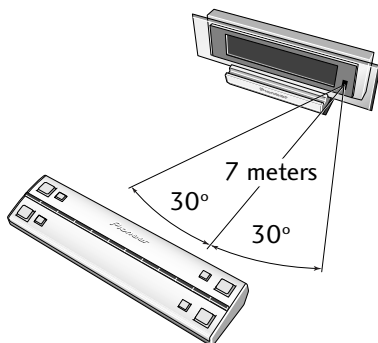
**Using the remote control**

Operating range of the remote control unit

Keep in mind the following when using the remote control unit:

- Make sure that there are no obstacles in between the remote and the remote sensor on the unit.
- Use within the operating range and angle, as shown in the diagram above.
- Remote operation may become unreliable if strong sunlight or fluorescent light is shining on the unit's remote sensor.
- Remote controllers for different devices can interfere with each other. Avoid using remotes for other equipment located nearby this unit.
- Replace the battery when you notice a fall off in the operating range of the remote.
- On the rear of the remote there is a gold-coloured connector that links the remote with the display unit. Avoid touching this when using the remote separately.

**ATTENTION:**

- Retirez la pile si vous n'avez pas l'intention d'utiliser la télécommande pendant au moins un mois.
- Retirez rapidement une pile vide, car elle peut fuir et endommager la télécommande.
- Lorsque la télécommande est raccordée à l'afficheur, aucune pile n'est nécessaire à son fonctionnement. La pile ne se recharge pas quand la télécommande est raccordée à l'afficheur.

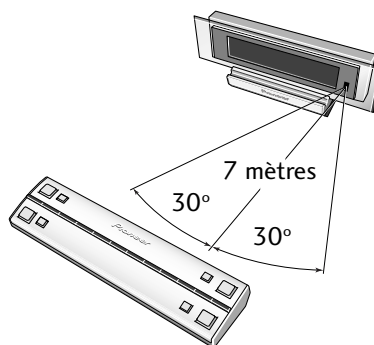
**Utilisation de la télécommande**

Portée de la télécommande

Souvenez-vous des points suivants lorsque vous utilisez la télécommande :

- Assurez-vous qu'il n'y a pas d'obstacle entre la télécommande et le capteur sur l'appareil.
- Utilisez la télécommande dans la plage et l'angle indiqués sur le schéma ci-dessus.
- La télécommande risque de ne pas bien fonctionner si le capteur de l'appareil est exposé au soleil ou à une lampe fluorescente.
- Les télécommandes de divers appareils peuvent créer des interférences. Évitez d'utiliser d'autres télécommandes près de cet appareil.
- Remplacez la pile si vous notez une réduction notable de la portée de la télécommande.
- À l'arrière de la télécommande se trouve un connecteur plaqué or qui relie la télécommande à l'afficheur. Évitez de le toucher lorsque vous utilisez la télécommande séparément.

## Handling discs

When holding CDs of any type, take care not to leave fingerprints, dirt or scratches on the disc surface. Hold the disc by its edge or by the center hole and edge. Damaged or dirty discs can affect playback and/or recording performance. Take care also not to scratch the label side of the disc.

Although not as fragile as the recording side, scratches can still result in a disc becoming unusable.

Should a disc become marked with fingerprints, dust, etc., clean using a soft, dry cloth, wiping the disc lightly from the center to the outside edge as shown in the diagram below. If necessary, use a cloth soaked in alcohol, or a commercially available CD cleaning kit to clean a disc more thoroughly. Never use benzine, thinner or other cleaning agents, including products designed for cleaning vinyl records.

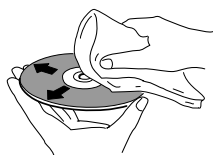
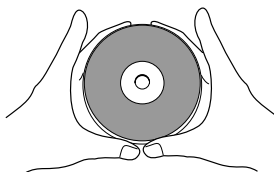

Wipe lightly from the center of the disc using straight strokes



Don't wipe the disc surface using circular strokes

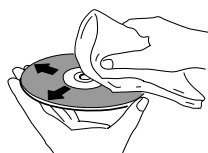

Essuyez légèrement du centre du disque vers la périphérie en lignes droites.



Ne pas essuyer le disque en effectuant des mouvements circulaires.

## Storing discs

Although CDs are more durable than vinyl records, you should still take care to handle and store discs correctly. When you're not using a disc, return it to its case and store upright. Avoid leaving discs in excessively cold, humid, or hot environments (including under direct sunlight).

For more detailed care information see the instructions that come with discs.

## Discs to avoid

CDs spin at high speed inside the player during playback and recording. If you can see that a disc is cracked, chipped, warped, or otherwise damaged, don't risk using it in your CD player—you could end up damaging the unit.

This unit is designed for use with conventional, fully circular CDs only. Use of shaped CDs is not recommended for this product. Pioneer disclaims all liability arising in connection with the use of shaped CDs.

## Maniement des disques

Lorsque vous prenez des disques, veillez à ne pas laisser de traces de doigts, de saleté ni de rayures sur la surface du disque. Tenez le disque par le bord ou le centre et le bord. Les performances de l'appareil sont réduites à la lecture et/ou à l'enregistrement de

disques endommagés. Veillez aussi à ne pas rayer la face imprimée du disque. Bien que cette face ne soit pas aussi fragile que la face enregistrée, des rayures peuvent rendre le disque inutilisable.

Si un disque est sale, poussiéreux ou couvert de traces de doigts, nettoyez-le avec un chiffon sec et doux, en l'essuyant légèrement du centre vers l'extérieur, comme indiqué sur le schéma ci-dessous. Au besoin, utilisez un chiffon trempé dans l'alcool ou un kit de nettoyage pour mieux nettoyer le disque. Ne jamais utiliser de benzine, diluant ou autres produits de nettoyage, en particulier les produits conçus pour le nettoyage des 33 tours.

## Rangement des disques

Bien que les CD soient plus résistants que les 33 tours, il faut cependant en prendre soin et les ranger correctement. Lorsque vous n'utilisez plus un disque, remettez-le dans son boîtier et posez-le à la verticale. Evitez de laisser des disques dans des lieux excessivement froids, chauds (y compris en plein soleil) ou humides.

Pour de plus amples informations, reportez-vous au mode d'emploi fourni avec les disques.

## Disques à ne pas utiliser

Les CD tournent à grande vitesse à l'intérieur du lecteur pendant la lecture et l'enregistrement. Si un disque est visiblement fendu, ébréché, voilé ou endommagé, n'essayez pas de l'utiliser dans le lecteur CD. Il pourrait endommager l'appareil.

Cet appareil est conçu pour les disques ronds seulement. L'utilisation de disques d'une autre forme, en forme de cœur ou octogonaux, n'est pas recommandée. Pioneer décline toute responsabilité quant aux dommages pouvant provenir de l'utilisation de tels disques.



## Using cassette tapes

The tape of a cassette is quite easily damaged and loose tape can jam in the tape deck mechanism. If the tape has become unwound, use a pen or pencil to wind it back on to the spool.

When not using cassettes, always store in the case. Store cassettes away from magnetic fields, excessive heat, humidity, dust or oil.

Before recording on a tape, wind the tape on past the leader tape (about the first 3 or 4 seconds of each side).

Avoid using tapes longer than 90 minutes.

Since tapes longer than 90 minutes are so thin, they are more susceptible to jamming in the tape deck mechanism and other trouble such as irregular winding.

## Erase protection

You can protect an important recording against accidental erasure by breaking the erase-protect tab(s) with a small screwdriver.

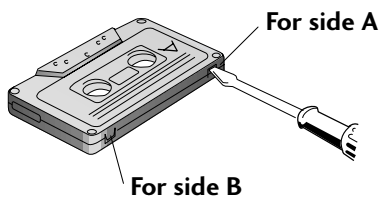

If you want to re-record on an erase-protected cassette, cover the space left by the broken tab with self-adhesive tape.

**Note:** *If you're using Type II (High/CrO<sub>2</sub>) tapes, make sure you don't also cover the tape-type detection holes.*

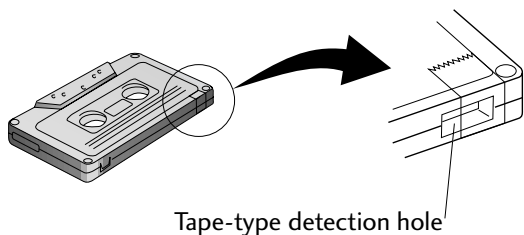

## Utilisation de cassettes

La bande d'une cassette s'abîme facilement et une bande détendue peut s'emmêler dans le mécanisme de la cassette. Si la bande d'une cassette se détend, utilisez un crayon ou un stylo pour la retendre sur la bobine.

Lorsque vous n'utilisez plus une cassette, rangez-la toujours dans son boîtier à l'écart de champs magnétiques, d'une chaleur et humidité excessives, de la poussière et de vapeurs grasses.

Avant d'enregistrer sur une cassette, rembobinez la bande jusqu'à après l'amorce (les 3 ou 4 premières secondes de chaque face).

Évitez d'utiliser des cassettes de plus de 90 minutes.

Les bandes des cassettes de 90 minutes sont extrêmement fines et risquent plus facilement de s'emmêler dans le mécanisme de la platine à cassette. Le rembobinage n'est pas non plus très régulier.

## Protection des enregistrements

Vous pouvez protéger un enregistrement important, pour éviter qu'il ne soit accidentellement effacé, en brisant le(s) taquet(s) de protection avec un petit tournevis.

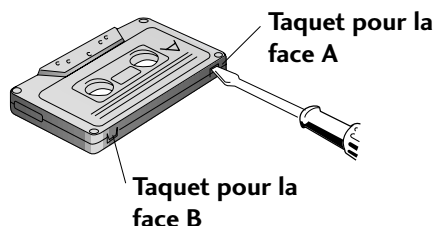

Pour réenregistrer sur une cassette protégée, recouvrez l'orifice à la place du taquet avec du ruban adhésif.

**Remarque:** *Si vous utilisez des cassettes de Type II (High/CrO<sub>2</sub>), veillez à ne pas recouvrir les orifices de détection du type de cassette.*

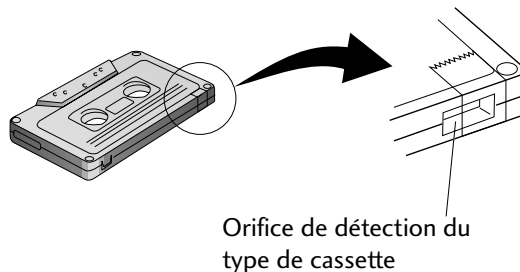

## Finding a Suitable Location

We want you to enjoy using your new stereo system for years to come, so please bear in mind the following points when choosing a suitable location for the system components and speakers:

### Do...

- ✓ Use in a well-ventilated room.
- ✓ Place on a solid, flat, level surface, such as a table, shelf or stereo rack.
- ✓ Leave at least 10cm either side of the unit, 15cm at the back, and 25cm overhead for proper ventilation.

### Don't...

- ✗ Use in a place exposed to high temperatures or humidity, including near radiators and other heat-generating appliances.
- ✗ Place on a window sill or other place where any of the components or speakers will be exposed to direct sunlight.
- ✗ Use in an excessively dusty or damp environment.
- ✗ Place directly on top of any appliance which becomes hot in use.
- ✗ Use near a television or monitor as you may experience interference—especially if the television uses an indoor antenna.
- ✗ Use in a kitchen or other room where the unit may be exposed to smoke or steam.
- ✗ Place on an unstable surface, or one that is not large enough to support all four of the unit's feet, or the whole footprint of each speaker.
- ✗ Block the cooling fan on the rear of the unit. Don't cover the unit with cloth, or use on thick carpet, etc.
- ✗ Place the display unit on or very near a television, monitor or analog clock.

## Avoiding condensation problems

Condensation may form inside the unit if it is brought into a warm room from outside, or if the temperature of the room rises quickly. Although the condensation won't damage the unit, it may temporarily impair its performance. For this reason you should leave it to adjust to the warmer temperature for about an hour before switching on and using.

## Sélection de l'emplacement idéal

Veillez noter les points suivants lors du choix de l'emplacement de la chaîne et des enceintes pour profiter de votre chaîne pendant de nombreuses années.

### Veillez à...

- ✓ Utiliser la chaîne dans une pièce bien ventilée.
- ✓ Poser la chaîne sur une surface résistante, plane, de niveau, comme une table, une étagère ou un rack stéréo.
- ✓ Laisser au moins 10 cm de chaque côté, 15 cm à l'arrière et 25 cm au-dessus de la chaîne pour assurer une bonne ventilation.

### Veillez à ne pas...

- ✗ Installer la chaîne à un endroit exposé à de hautes températures ou à une humidité élevée, en particulier près d'un radiateur ou d'un appareil de chauffage.
- ✗ Installer la chaîne sur un bord de fenêtre ou à un endroit où un de ses éléments ou les enceintes pourraient être exposés à la lumière directe du soleil.
- ✗ Utiliser la chaîne dans un environnement poussiéreux ou humide.
- ✗ Poser la chaîne sur un autre appareil devenant chaud lorsqu'il est utilisé.
- ✗ Utiliser la chaîne près d'un téléviseur ou d'un moniteur afin d'éviter les interférences, en particulier si le téléviseur a une antenne intérieure.
- ✗ Utiliser la chaîne dans une cuisine ou une pièce où elle peut être exposée à de la fumée ou de la vapeur.
- ✗ Installer la chaîne sur une surface instable ou sur une surface trop étroite pour supporter les quatre pieds ou la base de chaque enceinte.
- ✗ Bloquer le ventilateur à l'arrière de l'appareil. Ne pas couvrir l'appareil d'un tissu ni l'utiliser sur un tapis épais, etc.
- ✗ Poser l'afficheur sur ou tout près d'un téléviseur, d'un moniteur ou d'une horloge analogique.

## Évitez les problèmes de condensation

De la condensation peut se former à l'intérieur de l'appareil si vous l'apportez directement d'une pièce froide dans une pièce chaude, ou si la température de la pièce augmente subitement. Bien que la condensation n'endommage pas l'appareil, ses performances peuvent en être temporairement réduites. Il est donc nécessaire de régler la température de la pièce une heure environ avant de mettre l'appareil en marche et de l'utiliser.



# Connecting Up the System    Raccordement de la chaîne

English

Français

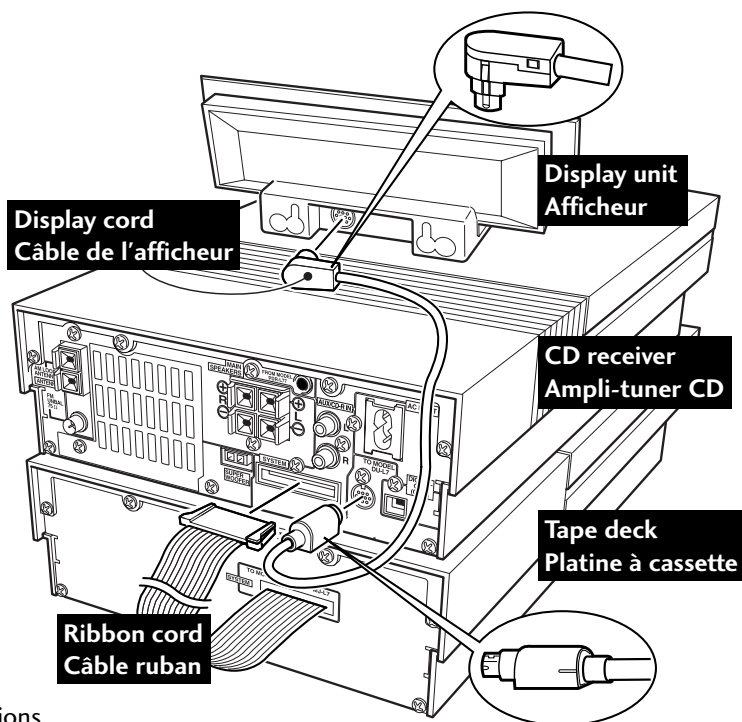

System connections

Raccordement des éléments de la chaîne

**Important:** Before making or changing any rear panel connections, make sure that all the components are switched off and unplugged from the power supply.

The CD receiver is the central component of the system: everything else connects to it. The diagram above shows the tape deck connected to the CD receiver, without the optional MD recorder or CD recorder. (If you bought either/both of these, see their respective instruction manuals for details of connecting them to the rest of the system.)

**1** Connect the display cord between the CD receiver and display unit, taking care to connect the L-shaped connector to the display unit.

**2 If you also have the tape deck:**

Connect it up to the CD receiver using the ribbon cord attached to the rear of the tape deck. (See Ribbon cords, on the following page, for important information on connecting/disconnecting these.)

**Important :** Avant de faire ou de changer des liaisons sur le panneau arrière, assurez-vous que tous les éléments de la chaîne sont éteints et débranchés de la source d'alimentation.

L'ampli-tuner CD est l'élément principal de la chaîne : tous les autres éléments lui sont raccordés. Le schéma ci-dessus montre le raccordement de la platine à cassette à l'ampli-tuner CD sans les enregistreurs MD ou CD optionnels. (Si vous avez acheté l'un de ces appareils, ou les deux, consultez leurs modes d'emploi pour les détails sur leur raccordement à la chaîne.)

**1** Raccordez le câble de l'afficheur à l'ampli-tuner CD et à l'afficheur, en prenant soin de brancher la fiche coudée à l'afficheur.

**2 Si vous avez aussi la platine à cassette:**

Raccordez-la à l'ampli-tuner CD à l'aide du câble ruban rattaché à l'arrière de la platine à cassette. (Voir Câble ruban, à la page suivante, pour d'importantes informations sur le branchement/débranchement de celui-ci).

## Ribbon cords

**IMPORTANT:** Never connect or disconnect the system ribbon cords while the power plug is connected to the wall outlet. Doing so may damage the unit.

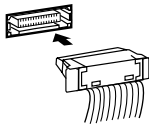

To insert, hold the connector and push firmly into the socket until you hear it click home.

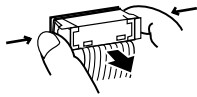

To remove, hold the connector securely on either side with thumb and forefinger and pull out from the socket.

## Câble ruban

**IMPORTANT:** Ne branchez et débranchez jamais le câble ruban lorsque la fiche du cordon d'alimentation est branchée sur une prise murale. L'appareil risque d'être endommagé.

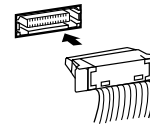

Pour brancher le câble, tenez le connecteur et enfoncez-le à fond dans la prise jusqu'à ce qu'il s'encliquette.



Pour débrancher le câble, tenez le connecteur des deux côtés avec le pouce et l'index et sortez-le de la prise.

It is possible to wall-mount the display unit using two screws (not supplied) securely fastened to a wall. Line the screws up with the holes on the rear side of the unit and hang the unit on the wall.

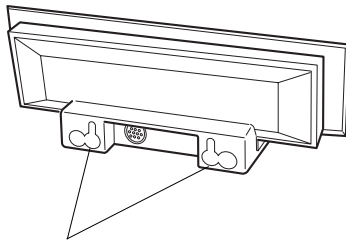

Screw holes for wall-mounting

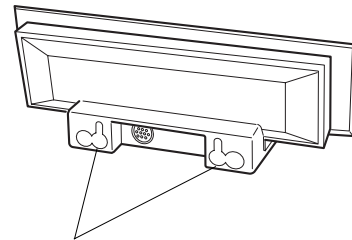

Orifices des vis pour le montage mural

**Note:** Pioneer bears no responsibility for accidents resulting from faulty assembly or installation, insufficient mounting strength of walls or other building fixtures, misuse or natural disasters.

To use the remote and display as a single unit, connect the two as shown below. When correctly connected the four larger buttons light up blue.

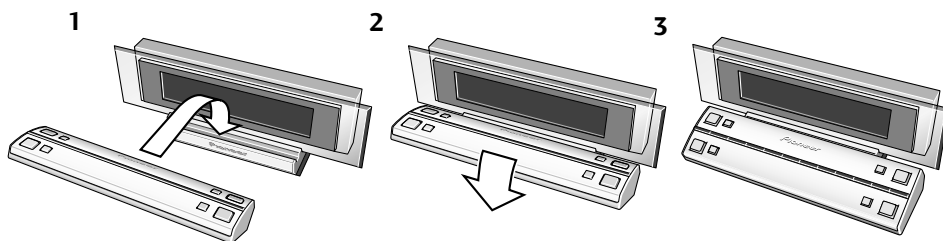

**Remarque:** Pioneer décline toute responsabilité quant aux accidents résultant d'un mauvais montage ou d'une mauvaise installation, de la résistance insuffisante des murs ou des fixations, d'un emploi inadéquat ou d'un désastre naturel.

Pour utiliser la télécommande et l'afficheur ensemble, raccordez les deux comme indiqué ci-dessous. Si ces deux éléments sont raccordés correctement, les quatre grosses touches s'allumeront en bleu.

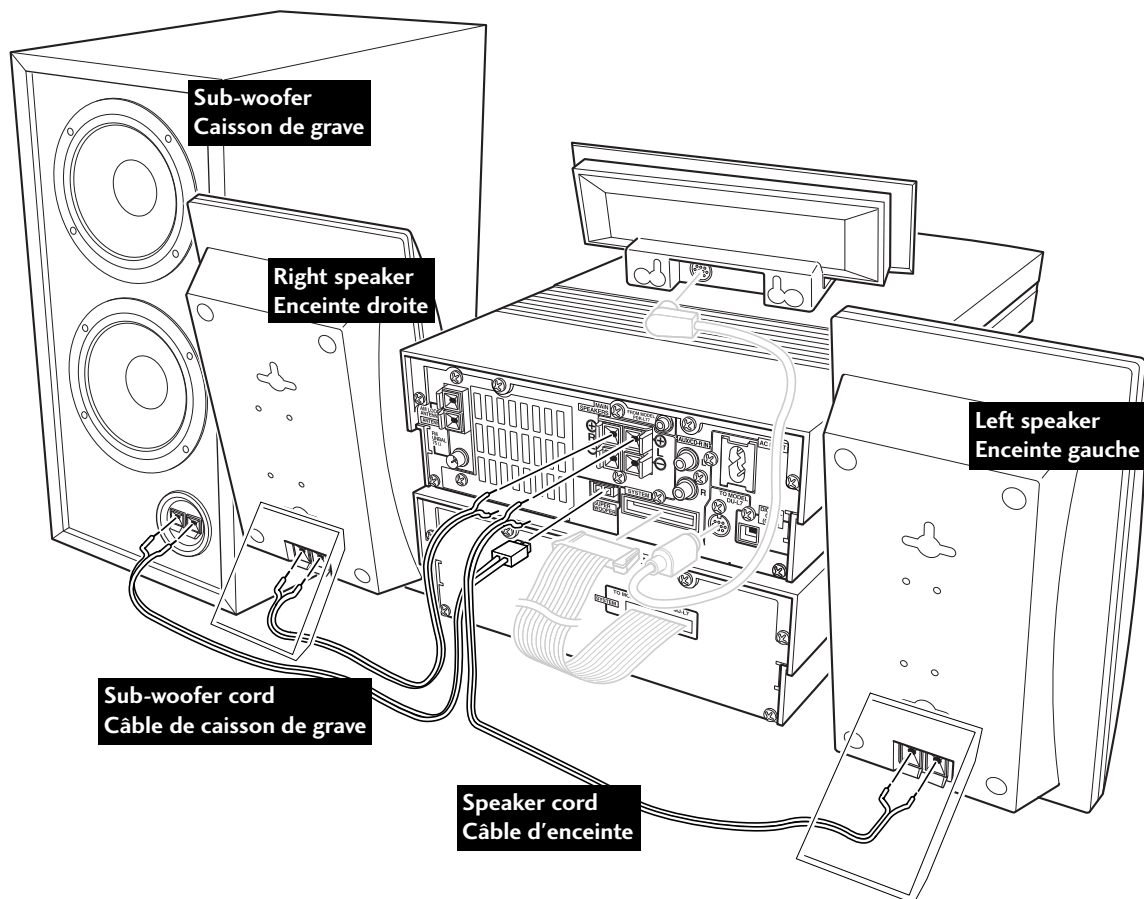

## Connecting the speakers

The S-L8/S-L9/S-L9-A speaker system consists of two compact satellite speakers that deliver the middle and treble frequencies, and a subwoofer that provides powerful bass. When connecting or disconnecting speakers, make sure that the power is switched off and the unit unplugged from the wall outlet.

To get the best sound from the system, it's important that the red (+) and black (-) speaker terminals on the CD receiver are connected to the corresponding terminals on each speaker. To help you match up the terminals correctly, the supplied speaker cord is color coded: connect the white half of the cord to the black (-) terminals, and the grey striped half to the red (+) terminals.

## Raccordement des enceintes

Le système acoustique S-L8/S-L9/S-L9-A comprend deux enceintes satellites de petite taille qui restituent les médiums et les aigus et un caisson de grave qui restitue des basses puissantes.

Lorsque vous branchez ou débranchez les enceintes, assurez-vous que la chaîne est éteinte et débranchée de la prise d'alimentation.

Pour obtenir un son optimal, il est important que les bornes d'enceintes rouges (+) et noires (-) de l'ampli-tuner CD soient raccordées aux bornes correspondantes de chaque enceinte. Pour faciliter le raccordement, les câbles d'enceintes fournis sont de couleurs différentes : raccordez le fil blanc du câble aux bornes noires (-) et le fil rayé gris aux bornes rouges (+).

## Speaker terminal connectors

**Note:** Make sure that the bare speaker wires cannot touch each other, or come into contact with other metal parts once the unit is switched on.

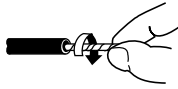

Twist the exposed wire strands together.

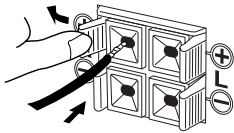

Pull open the tab and insert the twisted wire fully into the terminal.

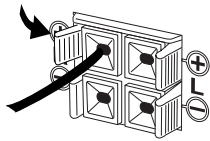

Snap the tab shut again to secure the speaker cord.

## Bornes d'enceintes

**Remarque:** Assurez-vous que les extrémités dénudées des fils ne se touchent pas ou ne touchent pas des parties métalliques lorsque la chaîne est allumée.

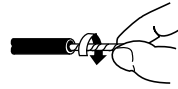

Torsadez les fils dénudés.

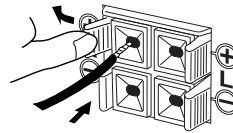

Appuyez sur le poussoir et insérez le fil torsadé à fond dans la borne.

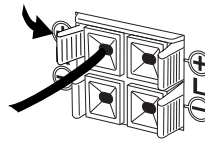

Relâchez le poussoir pour immobiliser le câble d'enceinte.

## CAUTION!

The speaker system is not magnetically shielded. This means that if the speakers are placed very near a television set or monitor, you may see color distortion in the picture. Move the speaker(s) further away from the television to solve the problem.

Do not connect any other amplifier to this system. In rare cases this may result in smoke or fire.

Do not block the port opening on the front of the subwoofer.

If you wish to connect speakers other than the ones supplied, use only speakers with a nominal impedance of between 6  $\Omega$  and 16  $\Omega$  (the subwoofer should be 4  $\Omega$ ). Refer to the instructions that came with your speakers if you are unsure of their impedance before connecting them and switching on.

## Attention!

Le système acoustique n'a pas de blindage antimagnétique. Cela signifie que si les enceintes sont placées très près d'un téléviseur ou d'un moniteur une distorsion des couleurs peut apparaître sur l'image. Eloignez l'enceinte ou les enceintes du téléviseur pour résoudre le problème.

Ne pas raccorder un autre amplificateur à cette chaîne. Il pourrait provoquer de la fumée ou un incendie.

Ne pas bloquer l'évent à l'avant du caisson de grave.

Si vous voulez raccorder d'autres enceintes que celles fournies avec la chaîne, utilisez des enceintes de 6 à 16 ohms d'impédance (le caisson de grave doit avoir 4 ohms). Consultez le mode d'emploi fourni avec les enceintes pour vous assurer de leur impédance avant de les relier et de les mettre en service.

## Placing the satellite speakers

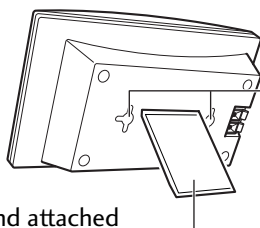

Stand attached for horizontal placement

Screw holes for wall mounting

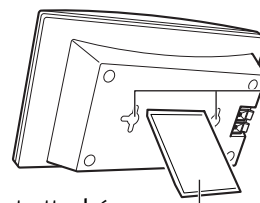

Orifices des vis pour un montage mural

Support attaché pour une installation horizontale

The speakers come with stands that can be used if you plan to put the speakers on a shelf or table. It's possible to attach the stands so that the speakers stand upright (as shown in the illustration on page 15, for example), or on their side—as shown in the diagram left. Attach a stand to each speaker using the supplied screws (two per stand). Next, fix two of the supplied non skid pads to the underside of each speaker (it makes no difference which way up the speakers are when they are placed horizontally).

As an alternative to placing your speakers on a shelf or table, you may want to wall-mount them. The rear panel of each speaker has two screw holes for this purpose—use the single top one for vertical mounting, or both for horizontal mounting. Hang the speakers from screws in the wall as you would a picture. Screws and other mounting fixtures are not supplied. If you decide to wall-mount the speakers, make sure that the wall is capable of supporting the weight of the speakers.

**For S-L8 speakers:** *for correct balance, make sure that the speaker stands are fixed to the upper two screw holes when placing horizontally.*

### Note

Screws for wall mounting are not supplied. Use screws suitable for the type of material and strength of the wall or surface.

Mount the speakers only on a vertical wall or surface.

Pioneer bears no responsibility for accidents resulting from faulty assembly or installation, insufficient mounting strength of walls or other building fixtures, misuse, or natural disasters.

### Choosing a listening position

Ideally, the satellite speakers should be at about ear-level when you're listening to them. Putting the speakers on the floor, or mounting them very high on a wall is not recommended. For the best stereo effect, place the speakers 2–3 meters apart, and choose as your listening position a point within the shaded triangle below.

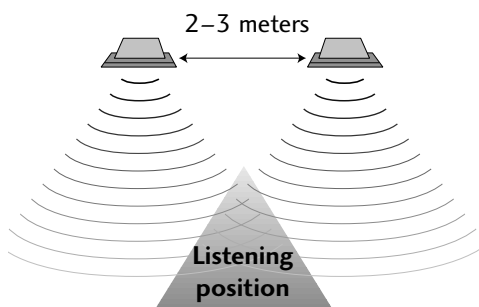

Des supports sont livrés avec les enceintes. Ils vous permettront d'installer les enceintes sur une étagère ou sur une table à la verticale (comme sur l'illustration de la page 15) ou sur le côté (comme sur le schéma de gauche). Fixez un support à chaque enceinte avec les vis fournies (deux par support). Fixez ensuite deux des coussinets anti-dérapants fournis sous chaque enceinte (lorsque l'enceinte est installée horizontalement, elle peut être orientée dans un sens ou l'autre).

Le panneau arrière de chaque enceinte est pourvu de deux orifices dans ce but. L'orifice supérieur servira pour le montage vertical et les deux orifices serviront pour le montage horizontal. Suspendez les enceintes au mur comme un cadre. Les vis et les fixations ne sont pas fournies. Si vous choisissez la fixation murale, le mur doit être capable de supporter le poids des enceintes.

**Pour les enceintes S-L8 :** *Pour que les enceintes soient bien équilibrées lorsqu'elles sont installées horizontalement, assurez-vous que les supports d'enceintes sont bien fixés aux deux orifices supérieurs de vis.*

### Remarque

Les vis pour le montage mural ne sont pas fournies. Choisissez les vis en fonction du matériau et de la résistance du mur ou de la surface.

Fixez les enceintes uniquement à un mur ou à une surface verticale.

Pioneer décline toute responsabilité quant aux accidents pouvant résulter d'un mauvais assemblage ou d'une mauvaise installation, d'une résistance insuffisante des murs ou des fixations, d'une mauvaise utilisation ou d'un désastre naturel.

### Sélection de la position d'écoute

Les enceintes satellites devraient être au niveau des oreilles : c'est la position idéale. Il n'est pas conseillé de poser les enceintes sur le sol ni de les fixer très haut à un mur. Pour obtenir le meilleur effet stéréo possible, installez les enceintes à 2-3 mètres l'une de l'autre. La position d'écoute doit être à l'intérieur du triangle gris ci-dessous.

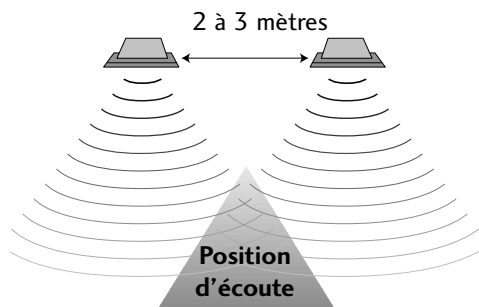

## Placing the subwoofer

Placement of the subwoofer is not as critical as the satellite speakers because bass sounds are much less directional than middle and treble sounds. However, bear the following points in mind when choosing a suitable location:

- ❖ The subwoofer's speakers are at the rear of the unit. Place the subwoofer at least 5cm away from a wall for best results.
- ❖ As with other audio components, don't place the subwoofer near heaters, radiators or other appliances that generate heat.
- ❖ Although you have some freedom in placement, experiment with different subwoofer locations—some will sound better than others from your usual listening position.

**Note:** *Avoid touching the actual speaker cones of the subwoofer unit when installing or moving it.*

## Connecting the antennas

Connecting the supplied antennas will allow you to listen to both AM and FM radio broadcasts. If you find that reception quality is poor, an outdoor antenna should give you better sound quality—see the Connecting external antennas box on page 16 for more on how to do this.

Before making or changing antenna connections, make sure that the power is switched off and the unit disconnected from the AC wall outlet.

- 1 Pull off the protective shields of both AM antenna wires.
- 2 Pull open both tabs and insert one wire fully into each terminal.
- 3 Snap the tabs shut to secure the AM antenna wires.

Place the AM antenna on a flat surface and point in the direction giving the best reception. If necessary, stabilize with a pen or pencil through the hole near the base. Avoid placing near computers, television sets or other electrical appliances (including the display unit of this system), and do not let it come into contact with metal objects.

It's also possible to fix the AM antenna to a wall using two small screws or pins through the two holes at the top of the loop. Before fixing, make sure that the reception is satisfactory.

1



2

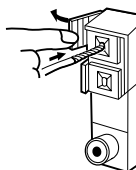

3

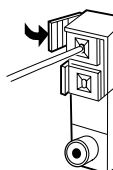

## Emplacement du caisson de grave

L'emplacement du caisson de grave n'est pas aussi critique que celui des enceintes satellites car les sons graves sont moins directionnels que les médiums et les aigus. Néanmoins, veuillez tenir compte des points suivants pour choisir l'emplacement idéal du caisson de grave.

- ❖ Les haut-parleurs du caisson de grave sont à l'arrière du caisson. Pour obtenir les meilleurs graves possible, le caisson doit être à plus de 5 cm du mur.
- ❖ Comme pour tout autre appareil audio, le caisson ne doit pas être installé près d'un appareil de chauffage, d'un radiateur ou d'un appareil générant de la chaleur.
- ❖ Bien que le choix de l'emplacement soit assez libre, placez le caisson à différents endroits pour voir quel son vous obtenez et choisissez la meilleure position.

**Remarque:** *Évitez de toucher les cônes des haut-parleurs du caisson de grave lorsque vous l'installez ou le déplacez.*

## Raccordement des antennes

En raccordant les antennes fournies vous pourrez écouter des émissions AM et FM. Si la réception est de mauvaise qualité, vous obtiendrez un meilleur son en raccordant une antenne autonome. Reportez-vous au paragraphe encadré Raccordement d'antennes autonomes à la page 16 pour les détails à ce sujet.

Avant de faire ou de changer les liaisons d'antennes, assurez-vous que la chaîne est éteinte et débranchée de la prise murale.

- 1 Enlevez la gaine à l'extrémité de chaque fil de l'antenne AM.
- 2 Appuyez sur les deux poussoirs et insérez les fils à fond dans chaque borne.
- 3 Relâchez les poussoirs pour immobiliser les fils d'antenne AM.

Posez le cadre de l'antenne AM sur une surface plane et tournez-le jusqu'à ce que vous trouviez la meilleure position de réception. Au besoin, stabilisez-le avec un crayon ou un stylo par l'orifice près de la base.

Évitez de placer l'antenne AM près d'un ordinateur, d'un téléviseur ou d'un appareil électrique (y compris l'afficheur de la chaîne) et veillez à ce qu'elle ne touche aucun objet métallique.

Si possible, fixez l'antenne AM à un mur à l'aide de deux petites vis ou épingles par les deux orifices au haut du cadre. Avant de la fixer, assurez-vous que la position choisie offre une réception de qualité.

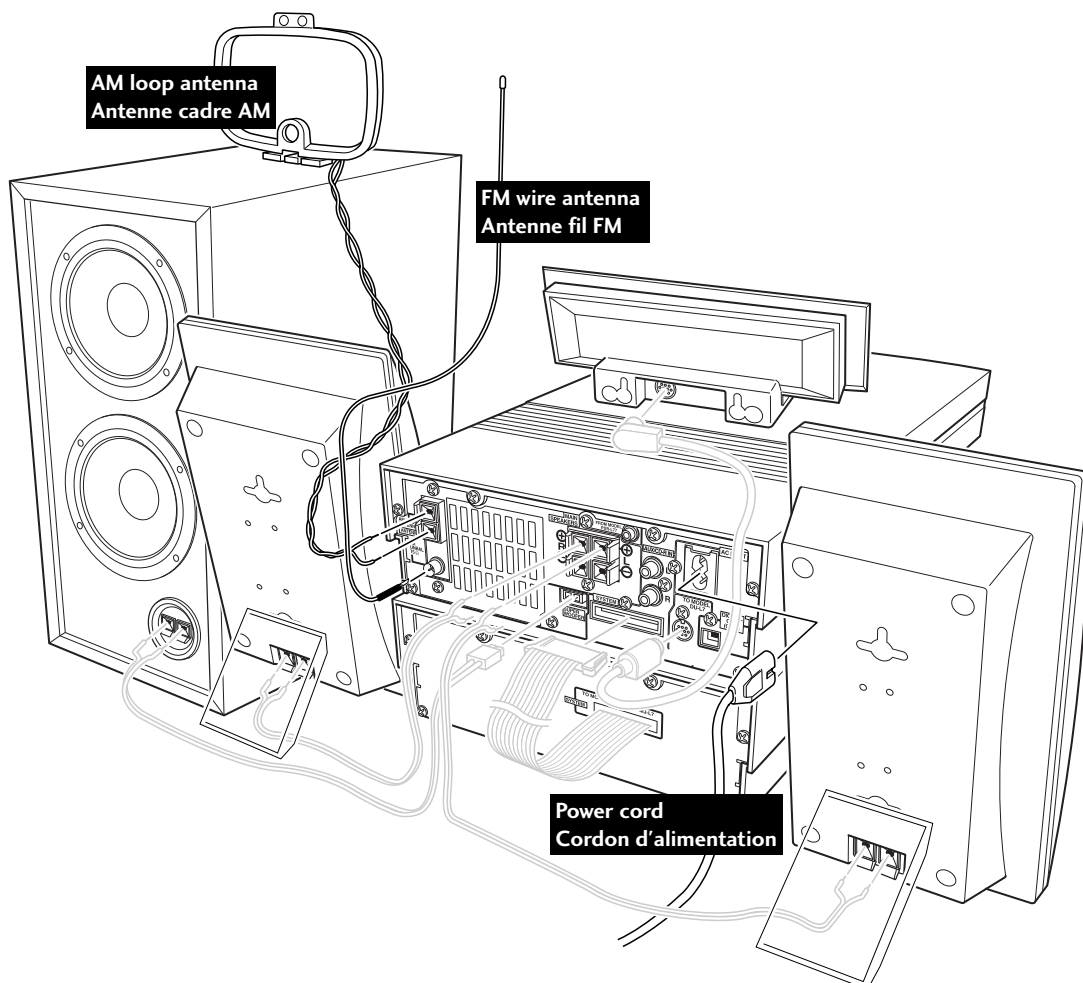

- 4** Plug the supplied FM antenna into the FM antenna terminal.

For best results, extend the FM antenna fully and fix to a wall or door frame. Don't drape loosely or leave it coiled up. The supplied FM antenna is a simple means of receiving FM stations; using a dedicated, outdoor FM antenna will usually give you better reception and sound quality. See on the following page, for connection details.

**Note:** The signal earth (⚡) is designed to reduce noise that occurs when an antenna is connected. It is not an electrical safety earth.

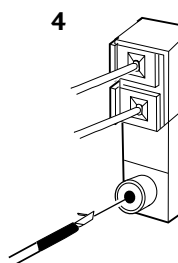

- 4** Branchez l'antenne fil FM fournie sur la borne d'antenne FM.

Pour obtenir les meilleurs résultats possible, déployez complètement l'antenne FM et fixez-la à un mur ou à un cadre de porte. Ne la laissez pas enroulée ou mal tendue. L'antenne FM fournie est suffisante pour recevoir les stations FM, mais la réception et le son seront bien meilleurs si vous utilisez une véritable antenne FM. Pour le raccordement, voir à la page suivante.

**Remarque:** La borne de terre (⚡) est destinée à réduire le bruit perceptible lorsqu'une antenne est raccordée. Il ne s'agit pas d'une prise de terre de sécurité.

## Connecting external antennas

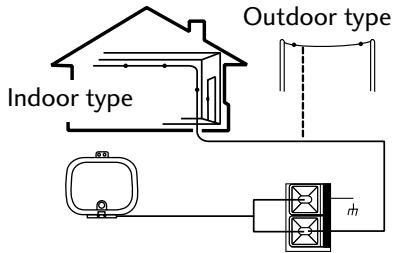

### External AM antenna

Use 5–6 meters of vinyl-insulated wire and set up either indoors or outdoors. Leave the AM loop antenna connected.

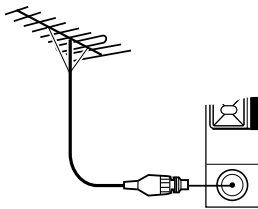

### External FM antenna

Use 75  $\Omega$  coaxial cable with a PAL-type plug connector to hook up an external FM antenna.

## Raccordement d'antennes autonomes

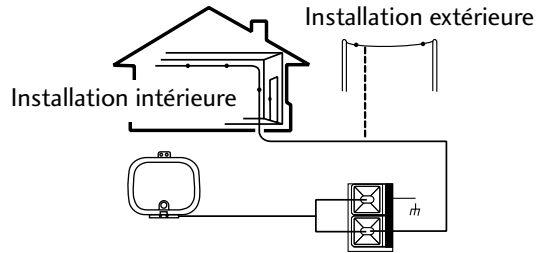

### Antenne autonome AM

Utilisez un fil d'antenne isolé de 5 à 6 mètres et installez-le soit à l'intérieur soit à l'extérieur. Laissez l'antenne cadre AM raccordée.

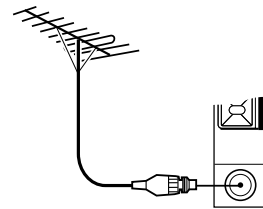

### Antenne autonome FM

Utilisez un câble coaxial de 75  $\Omega$  à connecteur de type PAL pour relier l'antenne FM autonome.

## Connecting other components

## Raccordement d'autres appareils

Standard stereo audio lead

(not supplied)

Câble audio stéréo ordinaire

(non fourni)

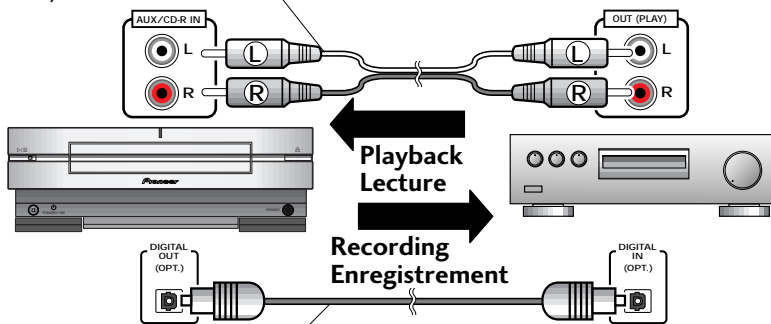

Optical digital audio lead

(not supplied)

Câble audio numérique optique

(non fourni)



The CD receiver has analog audio inputs and an optical digital output for connecting up other components. Possible uses for the analog inputs include sound from a VCR or satellite receiver, a file-type ('jukebox') CD player, or turntable (with suitable phono amplifier). Use a standard stereo audio cord (with RCA/phono plugs on either end) to connect the **AUX/CD-R IN** (auxiliary input) on the CD receiver to the **AUDIO OUT** sockets on the other component. Be sure to match the color-coded plugs and sockets at both ends for best results.

If you have a digital recorder equipped with an optical digital input, such as a DAT deck, CD-R or MD recorder, you can connect it to the CD receiver's optical digital out for digital recording of CDs. If you didn't get an optical cord with your digital recorder, you can buy one from any good audio dealer.

Just above and to the left of the auxiliary inputs there is a socket labelled **FROM MODEL PDR-L77**. This is for use with the optional CD-recorder only — see the CD-R manual for more information on this.

### Plugging in to the mains

After making sure that the system components and speakers are all connected properly, plug in the power cord to the back of the CD receiver, and the other end to a mains power outlet.

If you have the optional MD recorder, this has a separate mains lead which must also be connected. In order to use the MD recorder, you must have both units plugged in.

### CAUTION! Handling power cords

Always handle the power cord by the plug - don't pull out the plug from the wall socket by the wire. Avoid touching the plug or cord with wet hands. Do not place this unit, furniture, etc. on top of the power cord, and route it in such a way that it is unlikely to be stepped on or tripped over. Never tie the power cord together with other cords, or knot it in any way.

A damaged power cord can cause fire or give you an electric shock. Check the power cord occasionally — if it's damaged ask a Pioneer authorized service centre or your dealer for a replacement.

L'ampli-tuner CD est pourvu d'entrées audio analogiques et d'une sortie numérique optique pour le raccordement d'autres appareils. Les entrées analogiques peuvent être utilisées pour le raccordement d'un magnétoscope ou d'un récepteur satellite, d'un lecteur multi CD (type jukebox) ou d'un tourne-disque (avec amplificateur phono approprié). Utilisez un câble audio stéréo ordinaire (à fiches RCA/Cinch aux deux extrémités) pour relier l'entrée auxiliaire **AUX/CD-R IN** de l'ampli-tuner CD aux prises **AUDIO OUT** de l'autre appareil. Pour obtenir un son de meilleure qualité, branchez les fiches sur les prises de même couleur.

Si vous possédez un enregistreur numérique pourvu d'une entrée numérique optique, comme une platine DAT, un enregistreur CD-R ou MD, vous pourrez le raccorder à la sortie numérique optique de l'ampli-tuner CD pour enregistrer des CD. Si aucun câble optique ne vous a été livré avec l'enregistreur, vous pourrez vous en procurer un dans un magasin de matériel audio.

Juste au-dessus et à gauche des entrées auxiliaires se trouve la prise **FROM MODEL PDR-L77**. Cette prise est destinée à l'enregistreur CD proposé en option. Pour les détails sur le raccordement, voir le mode d'emploi du CD-R.

### Branchement sur le secteur

Après vous être assuré que tous les éléments de la chaîne et les enceintes avaient été raccordés correctement, branchez le cordon d'alimentation sur la prise à l'arrière de l'ampli-tuner CD et sur une prise secteur.

Si vous possédez l'enregistreur MD proposé en option, il devra être branché séparément par son propre cordon d'alimentation. Pour pouvoir utiliser l'enregistreur MD, les deux appareils doivent être branchés sur le secteur.

### ATTENTION ! Maniement des cordons d'alimentation

Débranchez toujours le cordon d'alimentation en tirant sur la fiche. Ne pas tirer sur le cordon proprement dit. Evitez de toucher la fiche ou le cordon avec des mains mouillées. Ne posez pas cet appareil, un meuble ou un objet lourd sur le cordon d'alimentation. Disposez le cordon de sorte qu'il ne risque pas d'être piétiné. Ne liez pas le cordon d'alimentation à d'autres cordons et ne faites pas de nœuds.

Un cordon endommagé peut causer un incendie ou une décharge électrique. Vérifiez occasionnellement le cordon d'alimentation et, s'il est endommagé, faites-le remplacer par un service après-vente agréé Pioneer ou par votre revendeur.

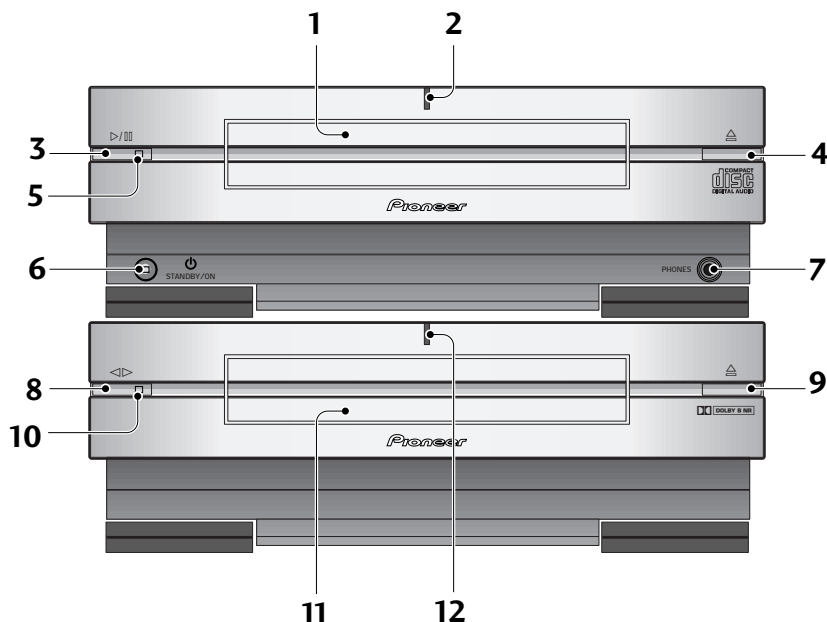

## CD Receiver

- 1 **CD tray**
- 2 **Power light** – Lights when the unit is switched on.
- 3 **▷/⏸ button** – Press to play a disc, or pause a disc that's already playing (press again to restart playback).
- 4 **⏏ button** – Press to open or close the CD tray.
- 5 **Play light** – Lights when a CD is playing
- 6 **Standby/On button** – Press to switch the unit between standby and on modes. Indicator lights in standby mode. **Note:** *this unit consumes a small amount of electricity in standby mode (1W).*
- 7 **Phones socket** – Connect a pair of headphones for private listening. When plugged in, the speakers are automatically switched off.

## Tape deck

- 8 **<▷ button** – Press to play a tape in the current direction, or reverse the direction of a tape that's already playing.
- 9 **⏏ button** – Press to open or close the cassette tape tray.
- 10 **Play light** – Lights when a tape is playing
- 11 **Cassette tape tray**
- 12 **Power light** – Lights when the unit is switched on.

## Ampli-tuner CD

- 1 **Tiroir de CD**
- 2 **Témoin d'alimentation** – S'allume lorsque l'appareil est en service.
- 3 **Touche ▷/⏸** – Pour écouter un disque ou interrompre l'écoute d'un disque (appuyez à nouveau dessus pour poursuivre la lecture).
- 4 **Touche ⏏** – Pour ouvrir ou fermer le tiroir de CD.
- 5 **Témoin de lecture** – S'allume lors de la lecture d'un CD.
- 6 **Touche de veille/marche** – Sert à mettre l'appareil en mode de veille ou de marche. Le témoin s'allume en mode de veille. **Remarque:** *cet appareil consomme très peu d'électricité en mode de veille (1 W).*
- 7 **Prise de casque** – Pour le raccordement d'un casque pour l'écoute en privé. Les enceintes sont automatiquement désactivées lorsqu'un casque d'écoute est branché.

## Platine à cassette

- 8 **Touche <▷** – Pour la lecture d'une cassette dans le sens actuel, ou pour inverser le sens de défilement de la bande en cours de lecture.
- 9 **Touche ⏏** – Pour ouvrir ou fermer le tiroir de cassette.
- 10 **Témoin de lecture** – S'allume pendant la lecture d'une cassette.
- 11 **Tiroir de cassette**
- 12 **Témoin d'alimentation** – S'allume lorsque l'appareil est en service.

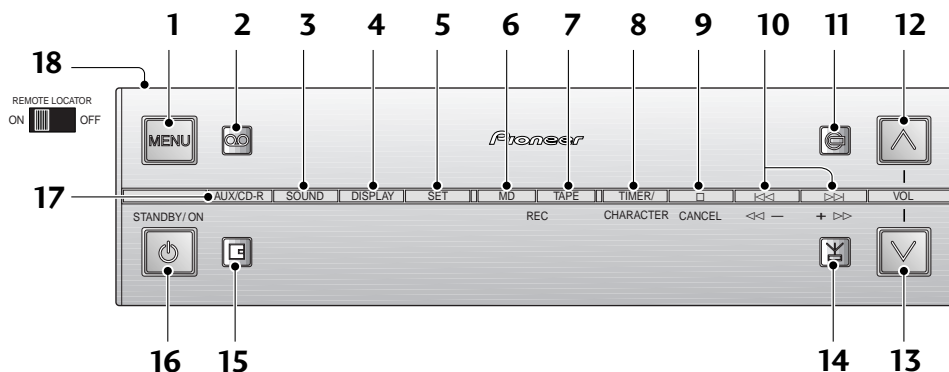

- 1 **MENU** – Press to access various features, including station memory naming, changing the tape reverse mode, and so on.
- 2 **Tape deck mode** – Press to switch the sound to tape deck and start the tape playing (if there's one loaded).
- 3 **SOUND** – Press to put the <<< and >>> buttons into tone, subwoofer level and balance control mode.
- 4 **DISPLAY** – Press to change the kind of information that the display shows. The choices available depend on the current function (CD, tape, etc.).
- 5 **SET** – Press to finish operations such as setting the clock, setting the reverse mode, and so on.
- 6 **MD REC** – Press to put MD recorder into record-pause mode.
- 7 **TAPE REC** – Press to put tape deck into record-pause mode.
- 8 **TIMER/CHARACTER** – Press to start setting the timer. Also use to select characters when naming tuner station memories, etc.
- 9  **CANCEL** – Press to stop playback (or recording) of the CD/MD/tape. Also use to cancel operations, such as setting the clock, before the **SET** button has been pressed (see 5 above).
- 10 **<<< >>> buttons** – Press to fast-reverse / fast-forward the CD/MD/tape.
- 11 **CD mode** – Press to switch the sound to CD and start the disc playing (if there's one loaded).
- 12 **Up** – Use to raise the volume.
- 13 **Down** – Use to lower the volume.
- 14 **Tuner mode** – Press to switch the sound to tuner, switch between AM and FM, and switch between preset station memories.

- 1 **MENU** – Pour accéder aux diverses fonctions, y compris le titrage des stations, le changement du mode d'inversion, etc.
- 2 **Mode Platine** – Pour mettre la platine à cassette en service et commencer la lecture (si une cassette est en place).
- 3 **SOUND** – Pour mettre les touches <<< et >>> en mode de réglage du timbre, du niveau de grave et de la balance.
- 4 **DISPLAY** – Pour changer le type d'informations affichées. Le choix d'informations change selon la fonction utilisée (CD, cassette, etc.).
- 5 **SET** – Pour valider le réglage effectué, par exemple, le réglage de l'heure, le réglage de mode d'inversion, etc.
- 6 **MD REC** – Pour mettre l'enregistreur MD en mode de pause de lecture.
- 7 **TAPE REC** – Pour mettre la platine à cassette en mode de pause d'enregistrement.
- 8 **TIMER/CHARACTER** – Pour régler la minuterie et sélectionner les caractères lors du titrage des stations mémorisées, etc.
- 9  **CANCEL** – Pour arrêter la lecture (ou l'enregistrement) d'un CD/MD/Cassette. Sert aussi à annuler des opérations, comme le réglage de l'heure, avant une pression sur la touche **SET** (voir 5 ci-dessus).
- 10 **Touches <<< >>>** – Pour la recherche arrière ou avant d'un passage d'un CD/MD/Cassette.
- 11 **Mode CD** – Pour mettre le lecteur CD en service et commencer la lecture du CD (si un disque est en place).
- 12 **Haut** – Pour augmenter le volume.
- 13 **Bas** – Pour réduire le volume.
- 14 **Mode Radio** – Pour mettre la radio en service, sélectionner le mode AM ou FM et écouter une station mémorisée.

**15 MD mode** – Press to switch the sound to MD and start the disc playing (if there's one loaded).

**16 STANDBY/ON** – Press to switch the unit between standby and on modes.

**Note:** *this unit consumes about 1W of electricity in standby mode.*

**17 AUX/CD-R mode** – Press to switch the sound to the component connected to the AUX/CD-R inputs.

**18 REMOTE LOCATOR** – Use to switch on/off auto locate (see box, below).

**15 Mode MD** – Pour mettre la platine MD en service et commencer la lecture d'un MD (si un MD est en place).

**16 STANDBY/ON** – Pour mettre l'appareil en mode de veille ou de marche.

**Remarque:** *cet appareil consomme 1 watt environ en mode d'attente.*

**17 Mode AUX-CD-R** – Pour mettre l'appareil raccordé aux entrées AUX-CD-R en service.

**18 REMOTE LOCATOR** – Pour mettre le localisateur de la télécommande en service. (Voir l'encadré ci-dessous).

## Remote Locator

This remote control has a feature that will allow you to locate it if you've mislaid it in the room. When Remote Locator is switched on, clapping at least three times within the space of about a second will cause the remote control to beep. This should help you to locate it.

Although a useful function, leaving remote locator on all the time reduces the battery life of the remote. For this reason, an on/off slider switch is provided on the rear.

When switched on, the remote will sometimes beep if knocked or dropped — this is not a malfunction.

## Localisateur de télécommande

Le localisateur permet de repérer la télécommande si vous ne savez plus où elle se trouve. Si vous activez cette fonction, il vous suffira de taper trois fois des mains en l'espace d'une seconde pour que la télécommande émette des bips. Vous devriez ainsi pouvoir la localiser.

Bien que cette fonction soit utile, si vous la laissez toujours activée l'autonomie de la télécommande sera réduite. Le commutateur à l'arrière de la télécommande permet de la désactiver.

Lorsque la fonction du localisateur est activée, il se peut que la télécommande émette des bips lorsque vous la cognez ou laissez tomber. C'est normal.

## Display

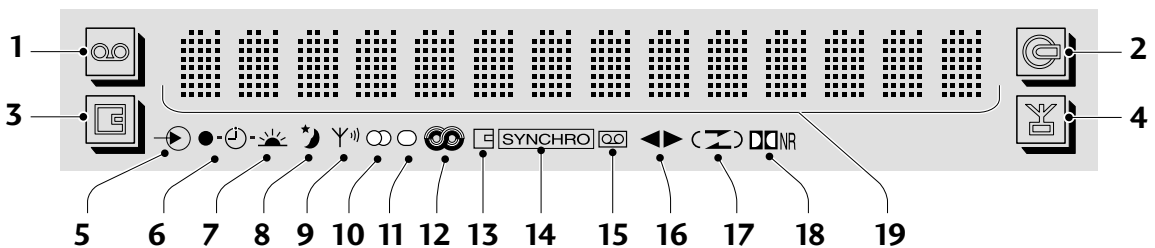

- 1 Tape function** – Highlights when in tape deck mode
- 2 CD function** – Highlights when in CD player mode
- 3 MD function** – Highlights when in MD recorder mode
- 4 Tuner function** – Highlights when in tuner mode
- 5 Aux/CD-R function** – Lights when in aux/CD-R mode

## Afficheur

- 1 Fonction cassette** – S'allume lorsque l'appareil est en mode de platine à cassette.
- 2 Fonction CD** – S'allume lorsque l'appareil est en mode de lecteur CD.
- 3 Fonction MD** – S'allume lorsque l'appareil est en mode d'enregistreur MD.
- 4 Fonction radio** – S'allume lorsque l'appareil est en mode de radio.
- 5 Fonction Aux/CD-R** – S'allume lorsque l'appareil est en mode auxiliaire/CD-R.

- 6 Record timer** – Lights when setting the timer; flashes once set.
- 7 Wake up timer** – Lights when the wake up timer is set; flashes during wake up timer playback.
- 8 Sleep timer** – Lights when the sleep timer is set.
- 9 Tuned** – Lights when the tuner is tuned to a broadcast.
- 10 Stereo** – Lights when the tuner is receiving an FM stereo broadcast.
- 11 Mono** – Lights when the tuner is set to the mono mode (applies only to FM broadcasts).
- 12 RDS** – Lights when the tuner is in an RDS mode.
- 13 MD recording** – Lights when MD is in record or record-pause mode.
- 14 SYNCHRO** – Lights during automatic (synchro) recording.
- 15 Tape recording** – Lights when tape deck is in record or record-pause mode.
- 16 Play direction** – Indicates the current direction (side) of the tape.
- 17 Reverse mode** – Indicates the current tape reverse mode.
- 18 Dolby NR\*** – Lights when Dolby NR is switched on.
- 19 Character display**

\*

- **Dolby noise reduction manufactured under license from Dolby Laboratories Licensing Corporation.**
- **“DOLBY” and the double-D symbol are trademarks of Dolby Laboratories Licensing Corporation.**

- 6 Minuterie d'enregistrement** – S'allume pendant le réglage de la minuterie, clignote lorsqu'elle est activée.
- 7 Minuterie réveil** – S'allume lorsque la minuterie réveil est activée et clignote pendant la lecture déclenchée par la minuterie.
- 8 Minuterie sommeil** – S'allume lorsque la minuterie sommeil est activée.
- 9 Station accordée** – S'allume lorsqu'une station radio est accordée.
- 10 Stéréo** – S'allume lors de la réception d'une émission stéréo FM.
- 11 Mono** – S'allume lorsque la radio est réglée sur le mode mono (valide seulement pour les émissions FM).
- 12 RDS** – S'allume lorsque la radio est en mode RDS.
- 13 Enregistrement MD** – S'allume pendant l'enregistrement ou la pause d'enregistrement d'un MD.
- 14 SYNCHRO** – S'allume pendant l'enregistrement (synchro) automatique.
- 15 Enregistrement de cassette** – S'allume lors de l'enregistrement ou de la pause d'enregistrement d'une cassette.
- 16 Sens de la lecture** – Indique le sens de défilement actuel (face) de la bande.
- 17 Mode d'inversion** – Indique le mode d'inversion actuel de la bande.
- 18 Dolby NR\*** – S'allume lorsque le réducteur de bruit Dolby est en service.
- 19 Afficheur de caractères**

\*

- **Réduction de bruit Dolby fabriquée sous licence de Dolby Laboratories Licensing Corporation.**
- **“DOLBY”, et le symbole double-D sont des marques de Dolby Laboratories Licensing Corporation.**

## Switching On and Setting the Clock

If you've followed the manual to here, you should now have your system installed with everything connected up and plugged in. This chapter takes you through using the basic features: playing CDs and tapes, listening to radio stations, and adjusting the volume, tone and balance to get the sound you want.

First of all, we'll set the clock. This is mainly used for timer functions, such as the sleep timer, though you can also use the display as a clock. Unless you unplug the unit, or there's a power failure, you only need to set the clock once.

## Mise en service et réglage de l'horloge

Si vous avez suivi toutes les instructions précédentes du manuel, la chaîne devrait être raccordée et branchée correctement. Ce nouveau chapitre vous indique comment utiliser les fonctions élémentaires : lecture de CD et de cassettes, écoute de la radio et réglage du volume, du timbre et de la balance pour obtenir le son souhaité.

Avant tout, réglez l'horloge. Elle sert surtout pour la minuterie, la minuterie sommeil par exemple, mais peut servir aussi pour indiquer l'heure. L'horloge n'a besoin d'être réglée qu'une seule fois, à moins que vous débranchez l'appareil ou qu'une coupure de courant se produise.

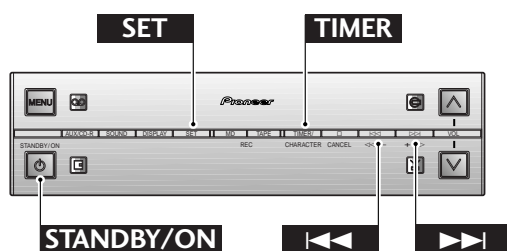

### 1 Switch on.

You can use the **STANDBY/ON** button on either the remote control or the CD receiver unit to do this.

The display lights and briefly indicates the current volume level before showing the current function (e.g. CD).



Display shows the CD player as the current function (no disc loaded)

### 2 Press **TIMER**.



### 3 Press **SET**.

The display changes to show a date and time, with the day part of the date flashing to indicate that you can set it.



day / month / year

hour : minute

### 1 Mettez l'appareil sous tension.

Pour ce faire, vous pouvez utiliser la touche **STANDBY/ON** de la télécommande ou de l'ampli-tuner CD.

L'afficheur s'allume et indique brièvement le volume actuel avant d'indiquer la fonction sélectionnée (ex. CD).



L'afficheur indique le lecteur CD comme fonction actuelle (aucun disque en place)

### 2 Appuyez sur **TIMER**.



### 3 Appuyez sur **SET**.

La date et l'heure apparaissent, et le jour clignote dans la date pour indiquer que vous pouvez le régler.



jour/mois/année

heures : minutes

#### 4 Use the ◀◀ and ▶▶ buttons to set the correct day of the month, then press SET.

Once you've pressed SET, the month will start flashing.



After setting the day, set the month

#### 5 In the same way, set the rest of the date and time.

Each time you press SET, the next part of the date/time will start flashing. Adjust using the ◀◀ and ▶▶ buttons.

Pressing SET after setting the minute completes the clock setup.

**Note:** The time is in 24-hour clock format (i.e., 13:00 is 1pm).



Correct time and date after setting

**Remember:** If power is interrupted, the clock display will flash until you reset it to the correct time. To use the timer features, always set the clock to the correct time.

#### Tip

Press DISPLAY in standby mode to show the day and time. The display remains until you hit the STANDBY/ON button.

#### 4 Utilisez les touches ◀◀ et ▶▶ pour régler le jour du mois correct, puis appuyez sur SET.

Lorsque vous appuyez sur SET, le mois se met à clignoter.



Après avoir réglé le jour, réglez le mois

#### 5 Réglez de la même façon le reste de la date et l'heure.

A chaque pression sur SET, la partie suivante de la date/heure se met à clignoter. Faites les réglages avec les touches ◀◀ et ▶▶.

Le réglage de l'horloge est validé lorsque vous appuyez sur SET après avoir réglé les minutes.

**Remarque:** Le format d'indication de l'heure est de 24 heures (13:00 correspond à 1 h de l'après-midi).



Heure et date correctes après le réglage

**Rappel:** En cas d'interruption de l'alimentation, l'affichage de l'horloge clignotera jusqu'à ce que vous remettiez l'horloge à l'heure. Pour pouvoir utiliser les fonctions de la minuterie, réglez toujours l'heure correctement.

#### Conseil

Appuyez sur DISPLAY en mode d'attente pour montrer le jour et l'heure. L'affichage reste jusqu'à ce que vous appuyiez sur l'interrupteur d'alimentation (touche STANDBY/ON).

## Playing a CD

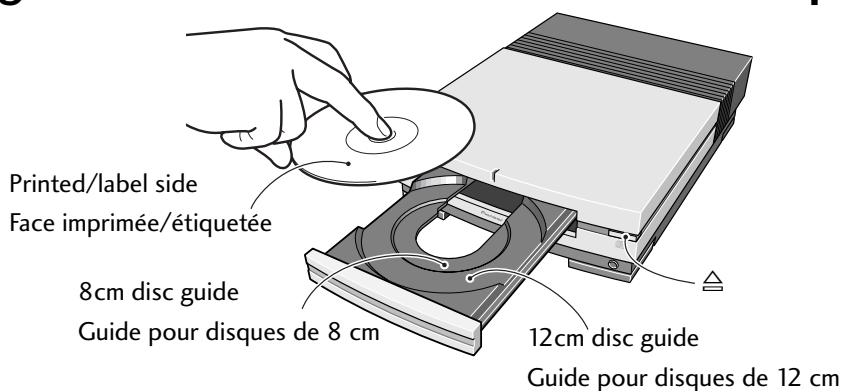

Here, we'll run through the basics you need to play discs in the CD player/receiver. Other features of the CD player, such as programming the track order, are covered later — see pages 33 to 37 for complete instructions on all the CD player's features.

## Lecture d'un disque compact

Vous trouverez dans ce chapitre les informations élémentaires pour la lecture de disques avec l'ampli-tuner/lecteur CD.

D'autres fonctions du lecteur CD, comme la programmation de l'ordre des plages, seront expliquées plus loin - voir pages 33 à 37 pour toutes les informations concernant les fonctions du lecteur CD.

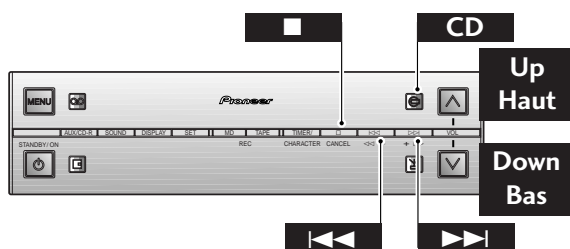

**1 With the system switched on, press  $\triangle$  on the front panel of the CD receiver.**

The disc tray ejects. Place a CD, with the label face up, on to the disc tray, making sure that it is seated properly in the disc guide.

**Note:** Do not use an adapter when playing 8cm CD-singles. The disc tray has guides for both 12cm and 8cm discs.

**2 On the remote, press the CD button.**

The disc tray closes and the disc starts playing from track 1.

You can also use the CD receiver's front panel controls:

$\triangleright/\square$  closes the disc tray and starts the disc playing from the first track.

$\triangle$  closes the disc tray without starting playback.



CD playing with the track number and track time elapsed shown in the display.

**3 Use the UP and DOWN buttons to adjust the volume.**

Press and hold for continuous adjustment. The display indicates the current volume level as you adjust it.



**4 To pause playback, press the CD button.**

To resume playback, press again.

You can also use the CD receiver's front panel controls:

Press  $\triangleright/\square$  once to pause playback; press again to resume.

**1 Après avoir mis la chaîne en service, appuyez sur  $\triangle$  sur le panneau avant de l'ampli-tuner CD.**

Le tiroir de disque s'ouvre. Posez un CD sur le tiroir avec la face imprimée orientée vers le haut et en vous assurant de bien le mettre dans le guide de disque.

**Remarque:** N'utilisez pas d'adaptateur pour la lecture des CD de 8 cm. Le tiroir contient des guides pour les disques de 12 cm et de 8 cm.

**2 Sur la télécommande, appuyez sur la touche CD.**

Le tiroir de disque se ferme et la lecture commence par la plage 1.

Vous pouvez aussi utiliser les commandes du panneau avant de l'ampli-tuner CD.

$\triangleright/\square$  sert à fermer le tiroir et commencer la lecture depuis la première plage.

$\triangle$  sert à fermer le tiroir sans commencer la lecture.



Lecture de CD avec indication du numéro de la plage et du temps écoulé de la plage

**3 Utilisez les touches Haut et Bas pour régler le volume.**

Maintenez la pression sur la touche pour un réglage en continu. L'afficheur indique le niveau de volume actuel.



**4 Pour interrompre la lecture, appuyez sur la touche CD.**

Pour poursuivre la lecture, appuyez une nouvelle fois sur la touche.

Vous pouvez aussi utiliser les commandes du panneau avant de l'ampli-tuner CD.

Appuyez une fois sur  $\triangleright/\square$  pour interrompre la lecture et appuyez une nouvelle fois pour poursuivre la lecture.



## 5 To fast-reverse or fast-forward, press and hold ◀◀ or ▶▶.

You should hear snippets of sound to give you some idea of where you are in the track. Release the button to resume normal playback.

## 6 To skip back or forward to another track, press (but don't hold) ◀▶ or ▶▶.

Pressing ▶▶ once skips to the start of the next track on the disc. Further presses take you to subsequent tracks.

Pressing ◀▶ once takes you to the beginning of the current track. Further presses skip to the start of previous tracks.

You can use the track skip buttons while the disc is paused, too. The track number changes while the disc remains paused.

## 7 To stop playback, press □.

If the disc was paused, then the pause mode is canceled.

## 5 Pour localiser un passage vers l'arrière ou l'avant, appuyez en continu sur ◀◀ ou ▶▶.

Vous entendez des bribes de son qui vous indiquent à quel endroit de la plage vous êtes. Relâchez la touche pour poursuivre la lecture normale.

## 6 Pour localiser une autre plage vers l'arrière ou l'avant, appuyez sur ◀▶ ou ▶▶ (mais pas en continu).

Pour localiser le début de la plage suivante du disque, appuyez sur ▶▶. Continuez d'appuyer sur cette touche pour localiser les plages ultérieures.

Pour localiser le début de la plage actuelle, appuyez sur ◀▶. Continuez d'appuyer sur cette touche pour localiser le début des plages antérieures.

Vous pouvez aussi utiliser les touches de localisation des plages en mode de pause. Le numéro de plage change lorsque le lecteur est en mode de pause.

## 7 Pour arrêter la lecture, appuyez sur □.

Si le disque était en mode de pause, ce mode sera annulé.

### Tip

In step 2 above, pressing the CD button closed the disc tray and set the disc playing. In fact, pressing this button is always the quickest way to play a disc. If there's already a disc in the player, then pressing the CD button—even when the system is in standby mode—will switch the system on, switch to CD sound, and start the disc playing.

## Adjusting the Sound

On the previous page, you may have adjusted the volume while the CD was playing. Volume is adjustable from zero (silence) to 36 (maximum volume) using the volume **UP** and **DOWN** buttons on the remote.

So that you can adjust the sound to your liking, you can also adjust the bass, treble, balance and subwoofer level. Start a disc playing before working through the steps below so that you can hear the effect of changes as you make them.

### Conseil

A l'étape 2 ci-dessus, le tiroir se ferme et la lecture commence dès que vous appuyez sur la touche CD. C'est la façon la plus rapide d'écouter un disque. Si un disque est en place dans le lecteur mais la chaîne en mode veille, il vous suffira aussi d'appuyer sur la touche CD pour allumer la chaîne, mettre le lecteur CD en service et commencer la lecture du disque.

## Réglage du son

A la page précédente, vous avez réglé le volume pendant la lecture d'un CD. Le volume se règle de zéro (aucun son) à 36 (volume maximal) par les touches **Haut** et **Bas** de la télécommande.

Vous pouvez aussi régler le son, c'est-à-dire le niveau du grave, de l'aigu, de la balance et de l'extrême grave, selon vos préférences. Avant d'effectuer ces réglages, mettez le disque en marche pour voir comment les réglages agissent sur le son.

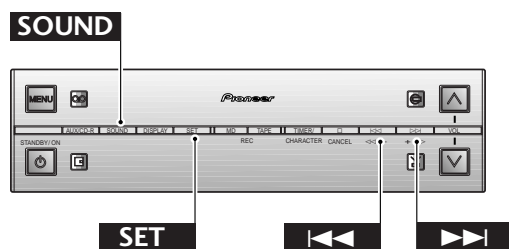

### 1 Press SOUND.

Press repeatedly to switch between:

**BASS - TREBLE - BALANCE - WOOFER LEVEL**

Stop on the one you want to adjust.



Choose BASS to control the low frequency sounds

### 2 Press SET.

The display shows the current level.



Display shows the current level

### 3 Use the <<< and >>> buttons to adjust the level.

The display indicates the level as you change it. (The subwoofer has just three settings: **LOW**, **MEDIUM** and **HIGH**.)



New level after adjusting

### 4 When you're happy with the level, press SET again.

### 1 Appuyez sur SOUND.

Appuyez de façon répétée pour sélectionner :

**BASS - TREBLE - BALANCE - WOOFER LEVEL**

Arrêtez-vous sur le réglage que vous voulez effectuer.



Choisissez BASS pour le réglage des basses fréquences

### 2 Appuyez sur SET.

Le niveau actuel est indiqué sur l'afficheur.



L'afficheur indique le niveau actuel

### 3 Utilisez les touches <<< et >>> pour régler le niveau.

Les changements de niveau sont indiqués sur l'afficheur. (L'extrême grave à trois réglages seulement : **LOW**, **MEDIUM** et **HIGH**).



Nouveau niveau après réglage

### 4 Lorsque vous êtes satisfait du niveau, appuyez une nouvelle fois sur SET.

## Tip

In step 3, if more than 5 seconds goes by without you pressing a button, the system assumes you're happy with the new level and sets it for you, without you having to press SET (step 4).

## Conseil

A l'étape 3, si vous n'appuyez pas sur une touche dans les 5 secondes qui suivent, le système supposera que vous êtes satisfait du nouveau réglage et le validera à votre place sans qu'il soit nécessaire d'appuyer sur SET (étape 4).

## Listening to the Radio

The tuner can receive both FM and AM broadcasts, and lets you memorize your favorite stations so you don't have to manually tune in every time you want to listen. Here we run through the basic tuner controls, including switching between AM and FM, and tuning to a station. Full instructions for all the tuner's other features can be found on pages 39 to 47.

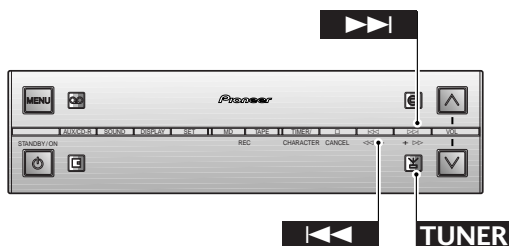

### 1 Press TUNER to switch to tuner mode.

Press repeatedly to switch between:

#### FM - AM - STATION

For now, choose either **FM** or **AM**—the **STATION** option is covered on page 39.

### 2 Tune to a station.

There are three tuning modes—step, auto, and high-speed:

**Step tuning:** Press the ◀◀ or ▶▶ button repeatedly to step through the frequency band in either direction

**Auto tuning:** Press and hold the ◀◀ or ▶▶ button until the frequency display starts to move, then release. The tuner will stop on the next station it finds. Repeat to search for other stations.

**High-speed tuning:** Press and hold the ◀◀ or ▶▶ button until the frequency display starts to move rapidly. Keep the button held down until you reach the frequency you want. If necessary, fine tune the frequency using the step tuning method.

When you're tuned into a station, the tuned indicator lights in the display.

If the station is FM stereo, the stereo indicator lights.

FM 87.50 MHz  
Y40 ▶ (S)

Receiving a stereo station on FM 87.50. The 'tuned' and 'stereo' indicators are lit.

## Ecoute de la radio

Le tuner peut recevoir les émissions FM et AM. Vous pouvez mémoriser vos stations préférées pour éviter d'avoir à les accorder chaque fois que vous voulez les écouter.

Dans ce chapitre vous trouverez les fonctions élémentaires de la radio, en particulier la sélection de la gamme FM ou AM et l'accord d'une station. Pour des instructions plus détaillées, reportez-vous aux pages 39 à 47.

### 1 Appuyez sur TUNER pour mettre la radio en service.

Appuyez de façon répétée sur cette touche pour choisir:

#### FM - AM - STATION

Choisissez d'abord la gamme **FM** ou **AM** — l'option **STATION** est traitée à la page 39.

### 2 Accordez un station.

Il y a trois modes d'accord - manuel, auto et rapide:

**Accord manuel:** Appuyez de façon répétée sur la touche ◀◀ ou ▶▶ pour accorder successivement toutes les stations de la gamme dans un sens.

**Accord automatique:** Appuyez en continu sur la touche ◀◀ ou ▶▶ jusqu'à ce que la fréquence change automatiquement et relâchez la touche. L'accord se fait sur la prochaine station localisée. Recommencez pour rechercher une autre station.

**Accord rapide:** Appuyez en continu sur la touche ◀◀ ou ▶▶ jusqu'à ce que l'indication de la fréquence se mette à changer rapidement. Maintenez la pression sur la touche jusqu'à ce que vous atteignez la fréquence souhaitée. Au besoin, accordez ensuite la station plus finement en utilisant l'accord manuel.

Lorsqu'une station est accordée, l'indicateur de station accordée s'allume dans l'afficheur.

S'il s'agit d'une station stéréo FM, l'indicateur stéréo s'allumera aussi.

FM 87.50 MHz  
Y40 ▶ (S)

Réception d'une station stéréo sur 87,50 MHz de la gamme FM. Les indicateurs 'accordé' et 'stéréo' sont allumés.

## Improving FM reception

If you're listening to an FM station in stereo but the reception is weak, you can improve the sound quality by switching to mono:

## Amélioration de la réception FM

Si vous écoutez une station FM en stéréo mais que son signal est trop faible, vous obtiendrez un meilleur son en sélectionnant la réception en monophonie:

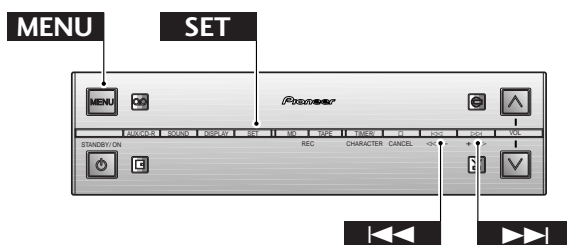

### 1 Press MENU.

You're now in the tuner menu.

### 2 Press the ◀◀ or ▶▶ button repeatedly to select FM AUTO/MONO, then press SET.

### 3 Press the ◀◀ or ▶▶ button to select the FM MONO option.

(Press again to switch back to FM AUTO mode.)

### 4 Press SET again to exit the menu.

The mono indicator lights in the display.

**Note:** *The FM MONO mode remains set until you change it back to FM AUTO mode.*

The 'mono' indicator lights next to the 'tuned' symbol.

### 1 Appuyez sur MENU.

Vous êtes maintenant dans le menu radio.

### 2 Appuyez de façon répétée sur la touche ◀◀ ou ▶▶ pour sélectionner FM AUTO/MONO, puis appuyez sur SET.

### 3 Appuyez sur la touche ◀◀ ou ▶▶ pour sélectionner l'option FM MONO.

(Appuyez une nouvelle fois pour revenir au mode FM AUTO.)

### 4 Appuyez encore une fois sur SET pour fermer le menu.

L'indicateur mono s'allume sur l'afficheur.

**Remarque:** *Le mode FM MONO reste valide tant que vous ne revenez pas au mode FM AUTO.*

L'indicateur 'mono' s'allume à côté du symbole 'accordé.'

## Playing a Cassette Tape

The optional CT-L77 tape deck features auto-reverse, Dolby B NR (noise reduction) and auto tape select. The auto-reverse feature lets you play or record both sides of the tape without physically taking it out and turning it over. Dolby B NR reduces tape hiss on tapes recorded using Dolby NR (which includes almost all commercially recorded tapes). Auto tape select means that the deck automatically detects the type of tape you're playing—normal (type I) or high-position (type II)—so there's no need to check the tape type and switch manually. Here, we'll run through the basic tape deck controls; instructions for other features, such as recording, start on page 48.

## Lecture d'une cassette

La platine à cassette CT-L77 proposée en option est dotée des fonctions d'inversion automatique, Dolby B (réducteur de bruit) et de sélection automatique du type de cassette. L'inversion automatique permet d'écouter ou d'enregistrer les deux faces d'une cassette sans avoir à retirer la cassette pour la retourner. Le réducteur de bruit Dolby B réduit le souffle des bandes enregistrées en Dolby (presque toutes les cassettes en vente dans le commerce). La sélection automatique du type de cassette signifie que la platine détecte le type de cassette écoutée - Normal (Type I) ou High (Type II) - si bien qu'il est inutile de vérifier le type de cassette que vous utilisez et de le régler sur l'appareil. Vous trouverez dans ce chapitre les fonctions élémentaires de la platine à cassette et à partir de la page 48 les instructions concernant les autres fonctions, comme l'enregistrement.

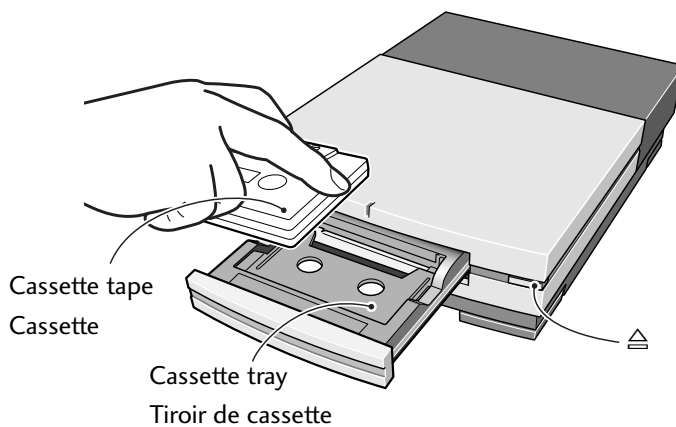



### Note

Take care to place the cassette in the cassette tray the right way round—the exposed tape should face toward the deck as you put it in.

### Remarque

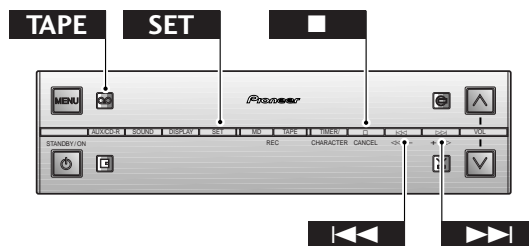
Veillez à insérer la cassette du bon côté dans le tiroir de cassette. La partie exposée de la bande doit être dirigée vers l'intérieur de la platine.



- 1 Press TAPE to switch to tape mode.
- 2 Press  on the front panel to open the cassette tray.

- 1 Appuyez sur TAPE pour mettre la platine à cassette en service.
- 2 Appuyez sur  sur le panneau avant pour ouvrir le tiroir de cassette.

---

### 3 Load a cassette tape then press **TAPE** to close the cassette tray and start playback.

Use a tape that's already recorded on so you can hear something in the following steps!

The side of the tape you'll hear is whichever is face-up in the tray when you load it. This is the 'forward' (▶) direction, while the other side is 'reverse' (◀). The forward indicator is shown in the display.

Pressing  on the front panel also closes the cassette tray, but does not start playback.



Tape playing with tape counter shown in the display. Direction is 'forward'

---

### 4 To play the other side of the tape, press **TAPE**.

Each time you press **TAPE** during playback, the other side of the tape starts playing. Pressing **TAPE** when the tape is stopped starts playback on the side it was playing previously.

The current tape direction is indicated in the display.







The direction indicator changes when the tape is reversed

---

### 5 To skip back or forward a track on the tape, press or while the tape is playing.

 searches for the next blank space between tracks on the side currently playing (in other words, to the start of the next track), then resumes playback.

 searches for the previous blank space between tracks on the side currently playing (in other words, to the start of the current track), then resumes playback.

By pressing  or  more than once, the player will skip several tracks at once. For example, press  twice to skip forward two tracks.



Tape deck searching for the start of the track after next

---

### 3 Mettez une cassette puis appuyez sur **TAPE** pour fermer le tiroir de cassette et commencer la lecture.

Utilisez une cassette enregistrée pour pouvoir entendre quelque chose aux étapes suivantes !

La face de la cassette que vous entendrez est la face orientée vers le haut dans le tiroir. C'est le sens de défilement 'avant' (▶) tandis que l'autre face est le sens de défilement 'arrière' (◀). L'indicateur de sens avant s'allume sur l'afficheur.

Le tiroir de cassette peut aussi se fermer par une pression sur  du panneau avant, mais la lecture ne commencera pas dans ce cas.



Indication de lecture de cassette et compteur de bande. Sens 'avant'

---

### 4 Pour écouter l'autre face de la cassette, appuyez sur **TAPE**.

A chaque pression sur **TAPE** pendant la lecture, la face de lecture change. Pendant l'arrêt de la lecture, appuyez sur **TAPE** pour poursuivre la lecture sur la même face.

Le sens de défilement actuel de la bande est indiqué sur l'afficheur.







L'indicateur de sens de défilement change lorsque la cassette est inversée.

---

### 5 Pour sauter une plage vers l'avant ou l'arrière, appuyez sur ou pendant la lecture de cassette.

 sert à rechercher le prochain espace vierge entre deux plages sur la face en cours de lecture (en d'autres termes, elle sert à localiser le début de la plage suivante). La lecture se poursuit lorsque vous relâchez la touche.

 sert à rechercher l'espace vierge précédent entre deux plages sur la face en cours de lecture (en d'autres termes, elle sert à localiser le début de la plage actuelle). La lecture se poursuit lorsque vous relâchez la touche.

En appuyant à plusieurs reprises sur  ou , vous pouvez ainsi sauter plusieurs plages à la fois. Par exemple, si vous appuyez deux fois sur  vous sauterez les deux plages suivantes.



Localisation du début de la seconde plage vers l'arrière

**Note:** *Track search is unlikely to work reliably in the following cases:*

- ❖ if the space between tracks is less than about 4 seconds
- ❖ if the recording is particularly noisy so the spaces are not recognized
- ❖ if the recording contains frequent silences, such as a language study tape.
- ❖ if the recording contains sections of very quiet material, such as some classical music recordings

---

**6 To stop the tape, press .**

**7 To rewind or fast forward the tape, press  or  while the tape is stopped.**

To stop the tape, press . Alternatively, press **TAPE** to start playback directly.

---

**Remarque:** *La recherche de plage ne fonctionnera pas très bien dans les cas suivants:*

- ❖ l'espace entre les plages est inférieur à 4 secondes
- ❖ l'enregistrement est particulièrement parasité si bien que les espaces vierges ne sont pas reconnus
- ❖ L'enregistrement contient des silences fréquents, par exemple sur les cassettes d'apprentissage linguistique
- ❖ L'enregistrement contient des sections à très faible volume, en particulier s'il s'agit de musique classique

---

**6 Pour arrêter la cassette, appuyez sur .**

**7 Pour rembobiner ou avancer rapidement la bande, appuyez sur  ou  quand la cassette est à l'arrêt.**

Pour arrêter la bande, appuyez sur . Pour commencer directement la lecture, appuyez sur **TAPE**.

---

### Tip

In step 3 above, pressing **TAPE** closed the cassette tray and set the tape playing. In fact, pressing this button is always the quickest way to play a tape. If there's already a tape in the player, then pressing the **TAPE** button—even when the system is in standby mode—will switch the system on, switch to **TAPE** sound, and start the tape playing.

### Conseil

A l'étape 3 ci-dessus, le tiroir de cassette se ferme et la lecture commence lorsque vous appuyez sur **TAPE**. C'est la façon la plus rapide d'écouter une cassette. Si une cassette est en place dans le lecteur mais la chaîne en mode de veille, il vous suffira d'appuyer sur la touche **TAPE** pour allumer la chaîne, mettre la platine à cassette en service et écouter la cassette.

## Using Dolby NR.

For best sound quality, tapes that are recorded with Dolby NR should be played with Dolby NR switched on. This includes virtually all commercially produced tapes—look for the double-D symbol (DD) on the inlay card, or on the cassette tape itself. To switch Dolby NR on and off:

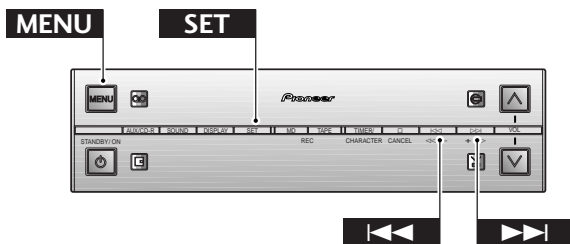

### 1 Press MENU.

The tape menu options are:

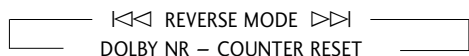

### 2 Use <<< or >>> to select DOLBY NR, then press SET.



### 3 Press <<< or >>> to switch between Dolby NR on and off.



### 4 Press SET again to exit the menu.

The Dolby NR indicator (DDNR) lights in the display when Dolby NR is on.



The Dolby NR indicator lights when Dolby NR is switched on

- Dolby noise reduction manufactured under license from Dolby Laboratories Licensing Corporation.
- “DOLBY”, and the double-D symbol are trademarks of Dolby Laboratories Licensing Corporation.

## Utilisation du réducteur de bruit Dolby

Vous bénéficierez d'un son de meilleure qualité si vous utilisez le réducteur de bruit Dolby lorsque vous écoutez des cassettes enregistrées en Dolby. Pratiquement toutes les cassettes en vente dans le commerce sont enregistrées avec ce système, ce qui est mentionné par le symbole du double D (DD) sur le carton ou sur la cassette proprement dite. Pour mettre le Dolby en ou hors service:

### 1 Appuyez sur MENU.

Les options du menu sont:

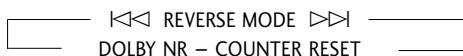

### 2 Utilisez <<< ou >>> pour sélectionner DOLBY NR, puis appuyez sur SET.



### 3 Appuyez sur <<< ou >>> pour mettre en ou hors service le réducteur de bruit Dolby.



### 4 Appuyez une nouvelle fois sur SET pour fermer le menu.

L'indicateur de Dolby (DDNR) s'allume sur l'afficheur lorsque le Dolby est en service.



L'indicateur de Dolby s'allume lorsque le réducteur de bruit Dolby est en service

- Réduction de bruit Dolby fabriquée sous licence de Dolby Laboratories Licensing Corporation.
- “DOLBY”, et le symbole double-D sont des marques de Dolby Laboratories Licensing Corporation.



## Using the Menu System

Access to many of the less commonly used functions of the system is via a menu system. Each component (CD player, tuner, tape deck, auxiliary, and MD recorder) has its own set of menu options, but access to all of them is from the **MENU** button. If you worked through the last section, you'll have already used the menu system when you switched between mono and auto FM reception, or switched Dolby NR on/off.

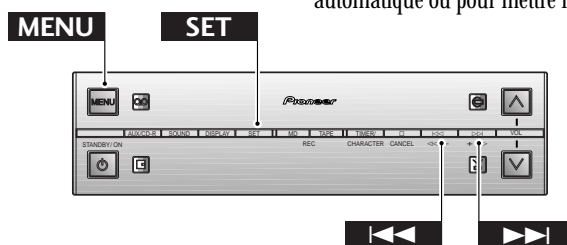

Pressing **MENU** displays the first menu option for the component you're currently using. You can display the next option by pressing  $\triangleright\triangleright$ , or the previous one by pressing  $\triangleleft\triangleleft$ . The menus 'wrap around', so once you get to the end of the list, pressing  $\triangleright\triangleright$  again takes you back to the first item.

To select the menu option currently displayed, press the **SET** button. This will take you to a further 'sub-menu', which may simply consist of two settings (like FM mono and auto, or Dolby NR on and off), or may have more choices. Either way, choose between different options with the  $\triangleleft\triangleleft$  and  $\triangleright\triangleright$  buttons, and select them by pressing **SET**.

If you make a mistake while in the menu system, simply press  $\square$  to cancel and exit.

### The CD menu

The CD menu gives you access to the following functions:

- CD PROGRAM** - Specify the track order on a disc (page 34)
- CD REPEAT MODE** - Set the current track or disc to repeat play (page 36)
- CD RANDOM PLAY** - The player plays tracks in a random order (page 37)

### The tuner menu

The tuner menu gives you access to the following functions:

- STATION MEMORY** - Memorize station frequencies for quick recall (page 39)
- STATION NAME** - Give station memories meaningful names (page 41) (You'll only see this option if you're in Station mode - see page 39.)
- FM AUTO/MONO** - Specify the FM reception mode (page 28) (You'll only see this option if you're in FM reception mode.)

## Utilisation du système de menus

Vous accédez aux fonctions les plus courantes de la chaîne par un système de menus. Chaque élément de la chaîne (lecteur CD, radio, platine à cassette, appareil auxiliaire et enregistreur MD) a ses propres options de menu, toutes accessibles par la touche **MENU**. Vous avez déjà utilisé le système de menus dans les chapitres précédents pour sélectionner la réception FM mono et automatique ou pour mettre le Dolby en et hors service.

La première option du menu de l'appareil que vous êtes en train d'utiliser s'affiche par une pression sur **MENU**. Vous pouvez afficher l'option suivante en appuyant sur  $\triangleright\triangleright$  ou la précédente en appuyant sur  $\triangleleft\triangleleft$ . Les options défilent et lorsque vous arrivez à la fin de la liste, vous revenez à la première option si vous appuyez une nouvelle fois sur  $\triangleright\triangleright$ .

Pour valider l'option de menu affichée, appuyez sur la touche **SET**. Vous accéderez à un 'sous-menu' qui peut contenir deux réglages seulement (par ex. mono et auto FM, Dolby en ou hors service) ou un choix plus important d'options.

Choisissez une option avec les touches  $\triangleleft\triangleleft$  et  $\triangleright\triangleright$  et validez-la avec la touche **SET**.

En cas d'erreur, appuyez simplement sur  $\square$  pour annuler la sélection et fermer le menu.

### Le menu CD

Le menu CD sert à accéder aux fonctions suivantes:

- CD PROGRAM** - Désignation de l'ordre des plages d'un disque (page 34)
- CD REPEAT MODE** - Validation de la plage ou du disque actuel pour la lecture répétée (page 36)
- CD RANDOM PLAY** - Validation de la lecture des plages dans un ordre aléatoire (page 37)

### Le menu radio

Le menu radio sert à accéder aux fonctions suivantes:

- STATION MEMORY** - Mémorisation des fréquences des stations pour un rappel rapide (page 39)
- STATION NAME** - Attribution de noms aux stations mémorisées (page 41) (Cette option n'apparaît que dans le mode Station - voir page 39.)
- FM AUTO/MONO** - Désignation du mode de réception FM (page 28) (Cette option n'apparaît que dans le mode de réception FM.)

## The tape menu

The tape menu gives you access to the following functions:

**REVERSE MODE** - Play a single side, or both sides of a tape automatically (page 48)

**COUNTER RESET** - Set the tape counter to zero (page 55)

**DOLBY NR** - Switch the Dolby Noise Reduction on or off (page 32)

## Le menu de platine à cassette

Le menu de platine à cassette sert à accéder aux fonctions suivantes:

**REVERSE MODE** - Lecture automatique d'une seule face ou des deux faces d'une cassette (page 48)

**COUNTER RESET** - Remise du compteur à zéro (page 55)

**DOLBY NR** - Mise en ou hors service du réducteur de bruit Dolby (page 32)

## Programming the Track Order

This mode lets you program a sequence (a playlist) of up to 24 tracks to play. The order can be anything you choose. Tracks can appear more than once in the playlist, or can be left out entirely. The playlist applies only to the disc in the player at the time. Once you eject the disc (or switch the power into standby), the playlist is lost.

## Programmation de l'ordre des plages

Ce mode sert à programmer l'ordre de 24 plages au maximum (liste de lecture) pour la lecture. Vous pouvez choisir l'ordre souhaité. Les plages peuvent apparaître plusieurs fois dans la liste de lecture ou être complètement omises. La liste de lecture n'est valide que pour le disque qui se trouve dans le lecteur.

Lorsque vous éjectez le disque (ou mettez l'appareil en mode de veille), la liste de lecture est perdue.

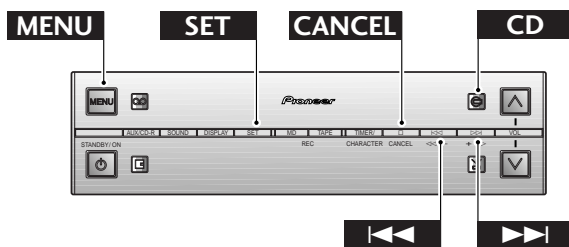

### 1 Press MENU and select CD PROGRAM.

Remember: switch between menu options using the  $\lll$  and  $\ggg$  buttons; select the option by pressing SET.

CD PROGRAM  
▶ CDD

### 1 Appuyez sur MENU et sélectionner CD PROGRAM.

Rappel: Utilisez les touches  $\lll$  et  $\ggg$  pour sélectionner une option du menu et validez l'option en appuyant sur SET.

CD PROGRAM  
▶ CDD

### 2 Select a track to add to the playlist using the $\lll$ or $\ggg$ buttons.

For example, to add track 3, press  $\ggg$  three times. Or, to add the last but one track, press  $\lll$  twice.

P-1 3 10:04  
▶ CDD

Track 3 has been selected as the first track in the playlist. The track length is also shown.

### 2 Sélectionnez la plage à ajouter à la liste de lecture avec les touches $\lll$ ou $\ggg$ .

Par exemple, pour ajouter la plage 3, appuyez trois fois sur la touche  $\ggg$ . Ou bien, pour ajouter l'avant-dernière plage, appuyez deux fois sur  $\lll$ .

P-1 3 10:04  
▶ CDD

La plage 3 est la première plage sélectionnée pour la liste de lecture. La durée de la plage est également indiquée.

### 3 Press SET to add the track to the playlist.

P-1 3 MEMORY  
▶ < CD DD RR

After pressing SET, the step is memorized.

### 4 Repeat steps 2 and 3 to continue adding tracks to the playlist.

If you make a mistake, press **CANCEL** to delete the last (most recent) track programmed. (Delete multiple tracks by pressing **CANCEL** repeatedly.)

### 5 When you're happy with the playlist, press MENU.

The playlist can be up to 24 tracks long.

P-2 13:11  
▶ < CD DD RR

After pressing MENU, the display shows the number of tracks in the playlist, and the total running time of the playlist.

### 6 Press CD button to start playback.

### 3 Appuyez sur SET pour ajouter la plage à la liste de lecture.

P-1 3 MEMORY  
▶ < CD DD RR

Après une pression sur SET, l'étape est mémorisée.

### 4 Répétez les étapes 2 et 3 pour continuer d'ajouter des plages à la liste de lecture.

En cas d'erreur, appuyez sur **CANCEL** pour supprimer la dernière plage (la plus récente) programmée. (Pour supprimer plusieurs plages appuyez de façon répétée sur **CANCEL**.)

### 5 Lorsque la liste de lecture vous convient, appuyez sur MENU.

La liste de lecture peut contenir 24 plages au maximum.

P-2 13:11  
▶ < CD DD RR

Après une pression sur MENU, l'afficheur indique le nombre de plages dans la liste de lecture et la durée totale de la liste.

### 6 Appuyez sur la touche CD pour commencer la lecture.

## Checking the playlist order

You can only check the playlist order when the disc is stopped. Once stopped, you can step through the playlist using the ◀◀ and ▶▶ buttons. Each track number on the playlist is displayed together with the track length.

If you then press **CANCEL**, the total playing time of the playlist is displayed.

## Deleting the playlist

If you want to delete the playlist without ejecting the disc, simply press **CANCEL** when the disc is stopped.

## Vérification de la liste de lecture

Vous ne pouvez vérifier la liste de lecture que lorsque le disque est arrêté. Il suffit alors d'appuyer sur les touches ◀◀ et ▶▶ pour afficher successivement toutes les plages de la liste de lecture. Chaque numéro de plage est indiqué avec la durée de la plage.

Lorsque vous appuyez sur **CANCEL**, la durée totale de la liste de lecture est indiquée.

## Suppression de la liste de lecture

Si vous voulez supprimer la liste de lecture sans éjecter le disque, appuyez simplement sur **CANCEL** lorsque le disque est arrêté.



- ❖ eject the disc.
- ❖ switch to standby mode.

- ❖ vous éjectez le disque.
- ❖ vous mettez l'appareil en veille.

## Tip

You can use either of the repeat modes together with the program play mode.

Setting the repeat mode to REPEAT ALL plays the tracks in the playlist over and over. In repeat track mode, just the current track in the playlist repeats.

## Conseil

Vous pouvez utiliser un des modes de répétition avec le mode de lecture programmée.

Lorsque le mode REPEAT ALL est sélectionné, toutes les plages de la liste de lecture sont répétées. Dans le mode REPEAT TRACK, seule la plage actuelle de la liste de lecture est répétée.

## Playing Tracks at Random

To have the CD player play the tracks on a disc in a different order each time you play the disc, use the random play function. Each track will play just once, but the order will be random. When all tracks have been played, the disc stops.

## Lecture aléatoire des plages

Pour que le lecteur lise les plages d'un disque dans un autre ordre, utilisez la lecture aléatoire. Chaque plage sera lue une seule fois, mais dans un ordre différent. Lorsque toutes les plages ont été lues, le disque s'arrête.

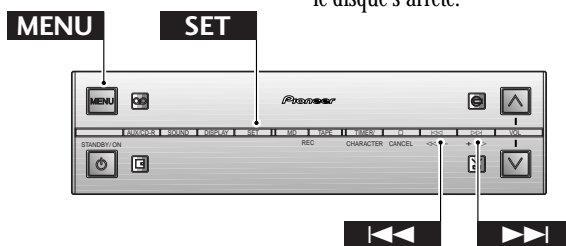

### 1 Press MENU and select CD RANDOM PLAY.

**Remember:** switch between menu options using the ◀◀ and ▶▶ buttons; select the option by pressing SET.

CD RANDOM PLAY  
▶ CD DD

### 1 Appuyez sur MENU et sélectionnez CD RANDOM PLAY.

**Rappel:** Utilisez les touches ◀◀ et ▶▶ pour sélectionner une option du menu et validez l'option en appuyant sur SET.

CD RANDOM PLAY  
▶ CD DD

### 2 Playback begins automatically.

Pressing □ during random play stops playback, and random play mode is canceled.

You can use random and repeat play together to endlessly repeat all tracks on a disc in a random order.

RDM 3 1:32  
▶ CD DD

The random indicator lights during playback

### 2 La lecture commence automatiquement.

Une pression sur □ pendant la lecture aléatoire arrête la lecture et annule le mode de lecture aléatoire.

Vous pouvez utiliser la lecture aléatoire et la lecture répétée en même temps pour répéter toutes les plages du disque chaque fois dans un autre ordre.

RDM 3 1:32  
▶ CD DD

L'indicateur de lecture aléatoire s'allume pendant la lecture

## Tip

You can use either of the repeat modes together with the random play mode.

Setting the repeat mode to REPEAT ALL endlessly plays all the tracks on the disc at random. In REPEAT TRACK mode, just the current randomly selected track repeats.

## Conseil

Vous pouvez utiliser un des modes de répétition avec le mode de lecture aléatoire.

Lorsque le mode REPEAT ALL est sélectionné, toutes les plages du disque sont répétées dans un ordre aléatoire. Dans le mode REPEAT TRACK, seule la plage en cours de lecture est répétée.

## Changing the Display

---

You can choose to display various kinds of information during playback and stop modes. Switch between them by pressing the **DISPLAY** button.

### When the disc is stopped

**CD DISC TOTAL** - displays the number of tracks and the total playing time of the disc

**CLOCK** - displays the current time and date

**CALENDAR** - displays the current date

**DIMMER SELECT** - adjusts the display brightness (see page 63)

### When the disc is playing

**CD ELAPSED TRACK TIME** - displays the track number and the time elapsed

**CD TRACK REMAIN** - displays the track number and track time still remaining

**CD ALL REMAIN** - displays the disc time still remaining

**CLOCK** - displays the current time and date

**CALENDAR** - displays the current date

**DIMMER SELECT** - adjusts the display brightness (see page 63)

\* In random play mode, **CD ALL REMAIN** is not available.



CD 10 51:31

CD disc total display



12 Thu 13:20

Clock display



21/11/1999

Calendar display



CD 4 1:30

CD elapsed track time display



CD 4 5:44

CD track remain display



CD ALL 41:15

CD disc remain display

---

## Changement d'affichage

---

Vous avez le choix entre l'affichage de différents types d'informations pendant la lecture et l'arrêt. Vous pouvez changer d'affichage en appuyant sur la touche **DISPLAY**.

### Pendant l'arrêt du disque

**CD DISC TOTAL** - affichage du nombre total de plages et du temps de lecture total du disque

**CLOCK** - affichage de l'heure et de la date actuelles

**CALENDAR** - affichage de la date actuelle

**DIMMER SELECT** - réglage de la luminosité de l'afficheur (voir page 63)

### Pendant la lecture du disque

**CD ELAPSED TRACK TIME** - affichage du numéro de plage et du temps écoulé

**CD TRACK REMAIN** - affichage du numéro de plage et du temps restant de la plage

**CD ALL REMAIN** - affichage du temps restant du disque

**CLOCK** - affichage de l'heure et de la date actuelles

**CALENDAR** - affichage de la date actuelle

**DIMMER SELECT** - réglage de la luminosité de l'afficheur (voir page 63)

\* Dans le mode de lecture aléatoire, **CD ALL REMAIN** n'apparaît pas.



CD 10 51:31

Affichage complet CD



12 Thu 13:20

Affichage de l'horloge



21/11/1999

Affichage du calendrier



CD 4 1:30

Affichage du temps écoulé de la plage



CD 4 5:44

Affichage de temps restant de la plage



CD ALL 41:15

Affichage du temps restant du disque

---



### 3 Choose a station memory in which to store the station's frequency.

There are 24 memory locations; each can store one station. Use the ◀◀ and ▶▶ buttons to step through the locations available.



The station memory number—1 in the display—flashes as you change it

### 4 Press SET to store the station.

The display flashes to indicate that it's stored.



After pressing SET, the display reverts to the AM or FM frequency display

**Note:** *Station presets remain memorized for several days if the system is disconnected from the mains power outlet. After this time, station presets are lost and you'll have to re-program them.*

## Listening to a Memorized Station

When using the tuner button to switch between FM and AM, you've probably noticed a third option. This is the station memory mode, in which you can listen to the stations you've previously memorized.

### 3 Choisissez le numéro de mémorisation où vous voulez mémoriser la fréquence de la station.

Il y a 24 numéros de mémorisation et vous pouvez mémoriser une station sur chaque numéro. Utilisez les touches ◀◀ et ▶▶ pour choisir un numéro disponible.



Le numéro de mémoire — ici 1 — clignote lorsque vous le changez.

### 4 Appuyez sur SET pour mémoriser la station.

L'affichage clignote pour indiquer que la station est mémorisée.



Après une pression sur SET, la fréquence AM ou FM réapparaît

**Remarque:** *Les stations préréglées restent mémorisées plusieurs jours si la chaîne est débranchée de la prise secteur. Elles sont ensuite perdues et devront être à nouveau mémorisées.*

## Ecoute d'une station mémorisée

Lorsque vous utilisez la touche radio pour sélectionner la gamme FM ou AM, vous remarquerez probablement une troisième option. C'est le mode de stations mémorisées, qui permet d'écouter les stations qui ont été présélectionnées.

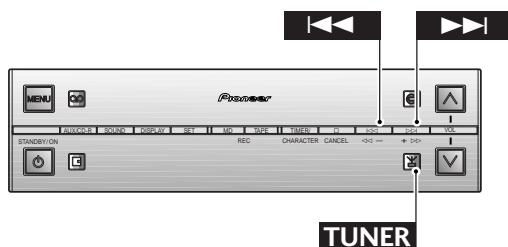

### 1 Press TUNER repeatedly until the display looks something like the display below.

**Remember:** the TUNER button gives you access to FM and AM bands, as well as the station memories.



In station memory mode the display shows the station memory number and the frequency

### 1 Appuyez de façon répétée sur TUNER jusqu'à ce qu'un affichage similaire à celui de dessous apparaisse.

**Rappel:** La touche TUNER permet d'accéder aux gammes FM et AM ainsi qu'aux mémoires de stations.



Dans le mode de stations mémorisées, le numéro de mémorisation et la fréquence sont indiqués



## 2 Use the ◀◀ and ▶▶ buttons to step through the station memories.

The tuner will jump immediately to the frequency in the station memory. Unless you've given the station memory a name (see below for how to do this), the display shows the station memory number and the frequency.

ST12 FM 98.70  
Y\*Ⓞ ▶◀

## 2 Utilisez les touches ◀◀ et ▶▶ pour passer par les différentes stations mémorisées.

La fréquence de la station mémorisée est immédiatement accordée. Si vous n'avez pas attribué de nom à la station (voir ci-dessous pour cette fonction), le numéro de mémorisation et la fréquence seront indiqués sur l'afficheur.

ST12 FM 98.70  
Y\*Ⓞ ▶◀

## Giving a Station Memory a Name

If you've set up more than a couple of station memories, you'll probably want to give them names that are a little more memorable than "FM 98.70." Normally, of course, the name will be that of the radio station.

## Attribution d'un nom à une station mémorisée

Si vous avez mémorisé plusieurs stations, vous voudrez sans doute leur donner un nom plus facile à retenir que la fréquence "FM 98.70", pour exemple. Normalement, bien sûr, le nom sera celui de la station radio.

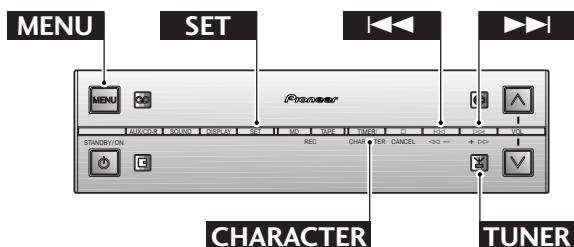

## 1 Recall the station memory you want to name.

See *Listening to Memorized Stations* above for detailed instructions on this.

ST12 FM 98.70  
Y\*Ⓞ ▶◀

## 1 Rappelez la station mémorisée que vous voulez titrer.

Voir *Ecoute d'une station mémorisée* ci-dessus pour les détails sur l'accord.

ST12 FM 98.70  
Y\*Ⓞ ▶◀

## 2 Press MENU and select STATION NAME.

**Remember:** switch between menu options using the ◀◀ and ▶▶ buttons; select the option by pressing SET.

STATION NAME  
▶◀

## 2 Appuyez sur MENU et sélectionnez STATION NAME.

**Rappel:** Utilisez les touches ◀◀ et ▶▶ pour sélectionner une option du menu et validez l'option en appuyant sur SET.

STATION NAME  
▶◀

### 3 Enter a name for the current station memory.

Names can be up to 9 characters long and can contain letters (upper and lower case), numbers, spaces and other symbols.

#### To select a character:

Use the **CHARACTER** button to switch between character lists:

#### Alphabet (uppercase) - Alphabet (lowercase) - numbers (0-9) & punctuation/symbols

Use the **◀◀** and **▶▶** buttons to select a character from the current list:

ABCDEFGHIJKLMNOPQRSTUVWXYZ . , ' /  
<space>  
abcdefghijklmnopqrstuvwxyz . , ' <space>  
0123456789  
! " # \$ % & ' ( ) \* + , - . / : ; < = > ? @ \_ `  
<space>

Press **SET** to enter the character.

The cursor moves to the next character position ready for you to input another character.



The display shows the station memory number and a flashing cursor



Display after inputting the first character

### 4 When you're happy with the station name, press **MENU** to exit.



Display showing the completed name

#### Tip

If you make a mistake, you can go back and correct the last character by pressing **DISPLAY**. To abort completely and start again, press **CANCEL**.

**Note:** Station name remain memorized for several days if the system is disconnected from the mains power outlet. After this time, station presets are lost and you'll have to re-program them.

### 3 Enregistrez un nom pour la station mémorisée.

Le nom peut contenir 9 caractères, c'est-à-dire des lettres (majuscules et minuscules), des nombres, des espaces et des symboles.

#### Pour sélectionner un caractère:

Utilisez la touche **CHARACTER** pour passer d'une liste de caractères à l'autre:

#### Alphabet (majuscule) - Alphabet (minuscule) - Nombres (0-9) et ponctuation/symboles

Utilisez les touches **◀◀** et **▶▶** pour sélectionner un caractère dans la liste actuelle:

ABCDEFGHIJKLMNOPQRSTUVWXYZ . , ' /  
<espace>  
abcdefghijklmnopqrstuvwxyz . , ' <espace>  
0123456789  
! " # \$ % & ' ( ) \* + , - . / : ; < = > ? @ \_ `  
<espace>

Appuyez sur **SET** pour valider le caractère.

Le curseur passe à la position suivante, prêt pour la saisie d'un nouveau caractère.



L'afficheur indique le numéro de mémorisation et un curseur clignotant apparaît



Affichage après la saisie du premier caractère

### 4 Lorsque vous êtes satisfait du nom de la station, appuyez sur **MENU** pour fermer le menu.



Affichage du nom complet

#### Conseil

En cas d'erreur, vous pouvez revenir en arrière et corriger le dernier caractère en appuyant sur **DISPLAY**. Pour tout annuler, appuyez sur **CANCEL**.

**Remarque:** Les stations nom restent mémorisées plusieurs jours si la chaîne est débranchée de la prise secteur. Elles sont ensuite perdues et devront être à nouveau mémorisées.

## An Introduction to RDS

Radio Data System, or RDS as it's usually known, is a system used by FM radio stations to provide listeners with various kinds of information—the name of the station and the kind of show they're broadcasting, for example. This information shows up as text on the display, and you can switch between the kind of information shown. Although you don't get RDS information from all FM radio stations, you do with most.

Probably the best feature of RDS is that you can search automatically by type of program. So, if you felt like listening to jazz, you could search for a station that's broadcasting a show with the program type, "JAZZ." There are around 30 such program types, including various genres of music, news, sport, talk shows, financial information, and so on.

The XC-L77 receiver lets you display three different kinds of RDS information: Radio Text, Program Service Name, and Program Type.

Radio Text (RT) is messages sent by the radio station. These can be anything the broadcaster chooses—a talk radio station might give out its telephone number as RT, for example.

Program Service Name (PS) is the name of the radio station.

Program Type (PTY) indicates the kind of program currently being broadcast.

The XC-L77 can search for and display the following program types:

<b>Pop M</b>	Pop music
<b>Rock M</b>	Rock music
<b>M.O.R. M</b>	"Middle-of-the-road" music
<b>Light M</b>	'Light' classical music
<b>Classics</b>	'Serious' classical music
<b>Jazz</b>	
<b>Country</b>	Country music
<b>Nation M</b>	Popular music in a language other than English
<b>Oldies</b>	Popular music from the '50s
<b>Folk M</b>	Folk music
<b>Other M</b>	Other music not fitting any of the above categories
<b>News</b>	
<b>Affairs</b>	Current affairs
<b>Info</b>	General information
<b>Sport</b>	
<b>Educate</b>	Educational material
<b>Drama</b>	
<b>Culture</b>	

## Introduction au RDS

Le système de données radio, appelé communément RDS, est un système utilisé par les stations radio FM pour la transmission de divers types d'informations, comme le nom de la station et le type de programme qui est diffusé. Ces informations apparaissent sous forme de texte sur l'afficheur. Vous pouvez sélectionner le type d'informations à afficher. La plupart des stations FM retransmettent des informations RDS.

La fonction RDS la plus utile est probablement la recherche d'émission par type de programme. Par exemple, si vous voulez écouter du jazz, il vous suffira de sélectionner le type de programme 'JAZZ' pour trouver une station en diffusant. Il existe environ 30 types de programme, parmi lesquels divers genres musicaux, les informations, le sport, les talk-shows, les informations financières, etc.

L'ampli-tuner XC-L77 permet d'afficher trois sortes d'informations RDS : des messages en radiotexte, le nom de la chaîne de programme et le type de programme.

Le radiotexte (RT) consiste en messages diffusés par la station radio. Ces messages sont laissés au choix de la station radio, par exemple une station radio pourra annoncer son numéro de téléphone en RT.

Le nom de la chaîne de programme (PS) est le nom de la station radio.

Le type de programme (PTY) indique le type de programme actuellement diffusé.

Le XC-L77 peut rechercher et afficher les types de programmes suivants:

<b>Pop M</b>	Musique pop
<b>Rock M</b>	Musique rock
<b>M.O.R. M</b>	Musique légère
<b>Light M</b>	Musique classique légère
<b>Classics</b>	Musique classique sérieuse
<b>Jazz</b>	Jazz
<b>Country</b>	Musique country
<b>Nation M</b>	Musique populaire dans une autre langue que l'anglais
<b>Oldies</b>	Musique populaire des années 50
<b>Folk M</b>	Musique folklorique
<b>Other M</b>	Autre type de musique ne rentrant pas dans les catégories précédentes
<b>News</b>	Info
<b>Affairs</b>	Actualités
<b>Info</b>	Informations d'ordre général
<b>Sport</b>	Actualité's sportives
<b>Educate</b>	Emission éducative
<b>Drama</b>	Pièce radiophonique
<b>Culture</b>	Emission culturelle

<b>Science</b>	Science and technology
<b>Varied</b>	Usually talk-based material, such as quiz shows or interviews.
<b>Weather</b>	
<b>Finance</b>	
<b>Children</b>	Children's entertainment
<b>Social A</b>	Social affairs
<b>Religion</b>	
<b>Phone in</b>	
<b>Travel</b>	Holiday-type travel rather than traffic announcements, etc.
<b>Leisure</b>	Leisure interests and hobbies
<b>Document</b>	Documentaries

<b>Science</b>	Emission scientifique et technologique
<b>Varied</b>	Jeux radiophoniques ou interviews
<b>Weather</b>	Météo
<b>Finance</b>	Informations financières
<b>Children</b>	Divertissement pour les enfants
<b>Social A</b>	Affaires sociales
<b>Religion</b>	Religion
<b>Phone in</b>	Débats par téléphone
<b>Travel</b>	Informations sur le voyage mais pas informations routières, etc;
<b>Leisure</b>	Loisirs et hobby
<b>Document</b>	Documentaires

In addition, there is a program type, **ALARM!**, used for exceptional emergency announcements. You can't search for this, but the tuner will switch automatically to any station that's broadcasting this RDS signal.

Il existe en outre un autre type de programme, **ALARM!**, utilisé en cas d'annonces urgentes. Vous ne pouvez pas sélectionner ce type de programme, mais la station qui diffuse ce signal RDS sera automatiquement accordée en cas d'annonces urgentes.

## Displaying RDS Information

You have access to three kinds of RDS information, and can freely switch between them.

## Affichage des informations RDS

Vous avez accès à trois sortes d'informations et pouvez facilement passer de l'une à l'autre.

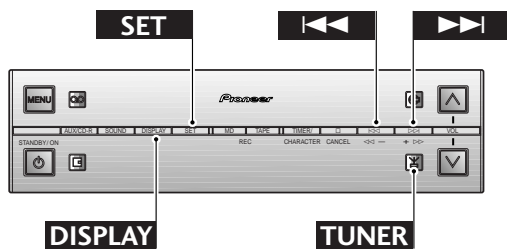

### 1 Tune into an FM radio station.

Only FM stations broadcast RDS data, so you must be listening to a station in the FM band to display any RDS information.

For more detailed instructions on tuning to stations, see page 27.



### 1 Accordez une station radio FM.

Seules les stations FM diffusent des données RDS. Vous devez donc écouter une station de la gamme FM pour que les informations RDS s'affichent.

Pour des informations plus détaillées sur l'accord d'une station, voir page 27.



## 2 Press DISPLAY.

Press repeatedly and choose between:

**RT** - Radio Text

**PS** - Program Service Name

**PTY** - Program Type

Stop on the one you want, then press **SET**.

The display will show the RDS information, if there is any. If the station you're listening to is not transmitting any RDS information, you'll see the message **NO DATA** in the display.

If you selected **PTY** and the display shows **NO TYPE**, the display will revert automatically to the program service name after about 5 seconds.



Programme type is selected



The RDS indicator lights and the broadcast RDS information is displayed

## 2 Appuyez sur DISPLAY.

Appuyez de façon répétée sur cette touche et choisissez entre :

**RT** - Radiotexte

**PS** - Nom de la chaîne de programme

**PTY** - Type de programme

Arrêtez-vous sur le type d'informations souhaité et appuyez sur **SET**.

Des informations RDS apparaissent sur l'afficheur s'il en existe. Si la station que vous écoutez ne diffuse pas actuellement des informations RDS, le message **NO DATA** apparaîtra.

Si vous sélectionnez **PTY** et si **NO TYPE** s'affiche, le nom de la chaîne de programme réapparaîtra automatiquement dans les 5 secondes.



Le type de programme est sélectionné



L'indicateur RDS s'allume et les informations RDS de la station sont affichées

## Searching for a Program Type

One of the most useful features of RDS is the ability to search for a particular kind of radio program. You can search for any of the program types listed on pages 43 and 44 — this covers all kinds of music, as well as news, weather forecasts, sports programs, and a variety of others.

## Recherche d'un type de programme

Une des fonctions les plus utiles du RDS est la recherche d'un type particulier de programme radio. Vous pouvez rechercher n'importe quel programme indiqué à aux pages 43 et 44. Tous les genres musicaux sont couverts ainsi que les actualités, la météorologie, les émissions sportives, etc.

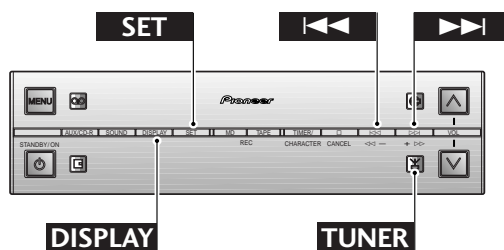

### 1 Press DISPLAY and select PTY SEARCH.

Press **DISPLAY** repeatedly to switch between the options, then press **SET**.



Select programme type search

### 1 Appuyez sur DISPLAY et sélectionnez PTY SEARCH.

Appuyez à plusieurs reprises sur **DISPLAY** pour sélectionner une option, puis appuyez sur **SET**.



Sélectionnez la recherche par type de programme

---

## 2 Select the program type.

Use the ◀◀ and ▶▶ buttons to change the program type; select one by pressing **SET**.

The complete list is on pages 43 and 44.



Programme type "Jazz" selected

---

## 3 The tuner starts searching for a matching station.

The tuner searches through the FM stations stored in the station memories.

If the tuner finds a matching program type, the tuner plays 5 seconds of the station. To listen to that station, press **SET**. (The tuner stops searching.)

If you don't press **SET** during the 5 seconds, the tuner resumes the search.

Cancel the search by pressing □.



The tuner stops on any station that is broadcasting that programme type

---

## 2 Sélectionnez le type de programme.

Utilisez les touches ◀◀ et ▶▶ pour changer de type de programme ; sélectionnez-en un en appuyant sur **SET**.

La liste complète des types de programme se trouve à aux pages 43 et 44.



Le type de programme 'Jazz' est sélectionné

---

## 3 La radio recherche une station de ce type.

La radio recherche une station parmi les stations FM mémorisées. S'elle en trouve une, la station est accordée pendant 5 secondes. Pour écouter cette station, appuyez sur **SET**. (La recherche s'arrête.)

Si vous n'appuyez pas sur **SET** en l'espace de 5 secondes, la recherche se poursuivra.

Annulez la recherche en appuyant sur □.



La radio s'arrête sur une station diffusant ce type de programme

## Changing the display

You can choose to display various kinds of information when listening to the tuner. Switch between them by pressing the **DISPLAY** button:

- FREQUENCY** - displays the current radio frequency
- RT** - displays RDS radio text information
- PS** - displays RDS program service name information
- PTY** - displays RDS program type information
- PTY SEARCH** - search for a particular program type
- CLOCK** - displays the current time and date
- CALENDAR** - displays the current date
- DIMMER SELECT** - adjusts the display brightness (see page 63)

FM 87.50 MHz

Frequency display

RDS RADIO TEXT

RT display

RADIO ONE

PS display

JAZZ

PTY display

ST-6 FM 103:00

PTY SEARCH display

12 Thu 13:20

Clock display

21/11/1999

Calendar display

## Changement d'affichage

Vous pouvez choisir le type d'informations qui doit apparaître sur l'afficheur lorsque vous écoutez la radio. Choisissez l'affichage en appuyant sur la touche **DISPLAY**:

- FREQUENCY** - affichage de la fréquence radio actuelle
- RT** - affichage d'informations RDS en radiotexte
- PS** - affichage du nom de la chaîne de programme RDS
- PTY** - affichage du type de programme RDS
- PTY SEARCH** - recherche d'un type particulier de programme
- CLOCK** - affichage de l'heure et de la date actuelles
- CALENDAR** - affichage de la date actuelle
- DIMMER SELECT** - réglage de la luminosité de l'afficheur (voir page 63)

FM 87.50 MHz

Affichage de la fréquence

RDS RADIO TEXT

Affichage RT

RADIO ONE

Affichage PS

JAZZ

Affichage PTY

ST-6 FM 103:00

Affichage PTY SEARCH

12 Thu 13:20

Affichage de l'horloge



21/11/1999

Affichage du calendrier

## Setting the Reverse Mode



The tape deck can play both sides of a tape without you having to take the cassette out and turning it over by hand. This feature is called auto-reverse (because to play the other side of the tape, the tape travels in the opposite direction).

You can switch sides any time while playing a tape by pressing the **TAPE** button (see page 29 for how to use all the basic playback controls). The reverse mode, however, tells the deck what to do when it reaches the end of the tape on the side it's playing. There are three modes:

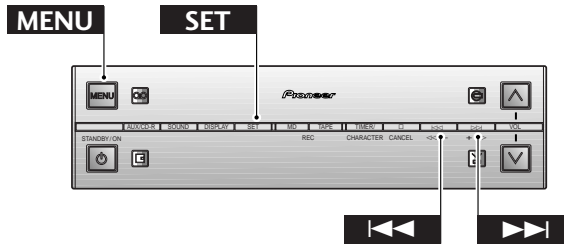
- **ENDLESS** – Play the tape round and round continuously: 
- **ONE-WAY** – Play one side, then stop: 
- **REVERSE** – Play both sides then stop: 



### 1 Press MENU and select REVERSE MODE.







**Remember:** switch between menu options using the  and  buttons; select the option by pressing **SET**.



REVERSE MODE  
▶ 

Current reverse mode is 'endless'

### 2 Select a reverse mode.

Three options are available:

  ENDLESS?     
REVERSE? - ONE-WAY? 

**Remember:** switch between menu options using the  and  buttons; select the option by pressing **SET**.

TAPE 0328 FWD  
▶ 

Tape playing in 'reverse' mode

**Note:** Actually, in endless mode, the deck will only play the tape through 16 times before it stops automatically.



If you start playback in the reverse direction in reverse mode, the tape will stop after it reaches the end of that side (i.e. it won't play in the forward direction.)

## Réglage du mode d'inversion



Vous pouvez écouter les deux faces d'une cassette sans avoir à sortir et à retourner la cassette. L'inversion de la bande est automatique (c'est-à-dire que la bande change simplement de sens de défilement).

Vous pouvez changer de face à volonté pendant la lecture d'une cassette en appuyant sur la touche **TAPE** (voir page 29 pour utiliser les fonctions élémentaires de lecture). Le mode d'inversion indique à la platine ce qu'elle doit faire à la fin de la lecture d'une face.

Il y a trois modes d'inversion:

- **ENDLESS** - Lecture continue des deux faces de la cassette sans interruption: 
- **ONE WAY** - Lecture d'une face de la cassette, puis arrêt: 
- **REVERSE** - Lecture des deux faces puis arrêt: 

### 1 Appuyez sur MENU et sélectionnez REVERSE MODE.







**Rappel:** Utilisez les touches  et  pour sélectionner une option du menu et validez l'option en appuyant sur **SET**.



REVERSE MODE  
▶ 

Mode d'inversion 'lecture en continu'

### 2 Sélectionnez un mode d'inversion.

Trois options sont disponibles:

  ENDLESS?     
REVERSE? - ONE-WAY? 

**Rappel:** Utilisez les touches  et  pour sélectionner une option du menu et validez l'option en appuyant sur **SET**.

TAPE 0328 FWD  
▶ 

Lecture de cassette en mode 'lecture des deux faces et arrêt'

**Remarque:** En fait, dans le mode de lecture continue, la platine lit la cassette 16 fois puis elle s'arrête.

Si vous commencez la lecture dans le sens inverse avec le mode à inversion (lecture des deux faces), la lecture s'arrêtera à la fin de cette face (elle ne se poursuivra pas dans le sens avant).



## Changing the Display

You can choose to display various kinds of when using the tape deck. Switch between them by pressing the **DISPLAY** button.

**TAPE COUNTER** - displays the tape counter

**CLOCK** - displays the current time and date

**CALENDAR** - displays the current date

**DIMMER SELECT** - adjusts the display brightness (see page 63)

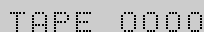

Tape counter display



Clock display



Calendar display

## Making Tape Recordings

You can make tape recordings from any other component in the system, and also from an external component connected to the AUX/CD-R inputs. If you're recording from CD or the optional MD recorder, it's usually most convenient to use the synchro-recording mode. This makes the process largely automatic with the system starting and stopping the recording for you. Detailed instructions for this are below. If you're recording from the tuner or from a component connected to the AUX/CD-R inputs, use the manual recording mode explained on page 54.

Once recording has started, you can't switch to another component until either the recording has stopped, or you pause the recording. So, for example, you can't switch over to the tuner while you're recording a CD.

Unlike some tape decks, there's no need to set recording levels — the deck sets the right level automatically. Also, when recording, the volume, tone and balance controls have no effect on the recording. This means that you can record something with the volume turned right down, if you want.

Before recording, check that the cassette erase tabs have not been broken, and that the tape is either a type I (normal position) or type II (high position/CrO<sub>2</sub>) — you can't record on type IV (metal) tapes using this deck.

If you're recording from the start of a tape, it's a good idea to wind the tape on a little so that you don't accidentally start recording over the leader tape. You can either do this by hand, or load the tape into the deck and play the tape for 5–6 seconds.

## Changement d'affichage

Lorsque vous utilisez la platine à cassette, vous avez le choix entre différents types d'affichage. Sélectionnez-en un en appuyant sur la touche **DISPLAY**.

**TAPE COUNTER** - affichage du compteur de bande

**CLOCK** - affichage de l'heure et de la date actuelles

**CALENDAR** - affichage de la date actuelle

**DIMMER SELECT** - réglage de la luminosité de l'afficheur (voir page 63)

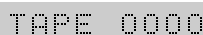

Affichage du compteur de bande



Affichage de l'horloge



Affichage du calendrier

## Réalisation d'enregistrements

Vous pouvez effectuer des enregistrements depuis n'importe quel élément de la chaîne et depuis un appareil raccordé aux entrées AUX/CD-R. Si vous enregistrez depuis un CD ou l'enregistreur MD proposé en option, il sera plus pratique d'utiliser le mode d'enregistrement synchronisé. L'enregistrement commencera et s'arrêtera automatiquement. Vous trouverez des informations détaillées à ce sujet aux pages suivantes. Si vous enregistrez depuis la radio ou un appareil raccordé aux entrées AUX/CD-R, utilisez le mode d'enregistrement manuel expliqué à la page 54.

Lorsque l'enregistrement a commencé, vous pouvez mettre un autre appareil en service jusqu'à ce que l'enregistrement s'arrête ou jusqu'à ce que vous l'interrompiez. Par exemple, vous pouvez écouter la radio tout en enregistrant un CD.

Contrairement à certaines platines à cassette, il est inutile de régler les niveaux d'enregistrement, car la platine les règle automatiquement. En outre, pendant l'enregistrement les réglages de volume, de timbre et de balance n'ont aucun effet sur l'enregistrement. Vous pouvez donc enregistrer quelque chose en réduisant au minimum le volume, par exemple.

Avant d'enregistrer, vérifiez si les taquets de protection de la cassette ont été enlevés et si la cassette est de type I (position Normal) ou type II (position High/CrO<sub>2</sub>). Vous ne pouvez pas enregistrer sur des cassettes de type IV (métal) sur cette platine.

Si vous enregistrez depuis le début de la cassette, avancez un peu la bande pour que l'enregistrement ne commence pas sur l'amorce de la bande. Vous pouvez le faire à la main ou insérer la cassette et la laisser tourner pendant 5 ou 6 secondes.

## Automatically Recording a CD

This feature makes recording a CD as simple as possible by automatically starting and stopping the CD and tape together. There are two modes: 1 track synchro records just a single track, then stops; all tracks synchro records the whole disc.

## Enregistrement automatique d'un CD

Cette fonction facilite l'enregistrement de CD parce que la lecture et l'enregistrement du CD commencent et s'arrêtent en même temps. Il y a deux modes : l'enregistrement synchronisé d'une seule plage pour enregistrer une seule plage et l'enregistrement synchronisé de toutes les plages pour enregistrer tout un disque.

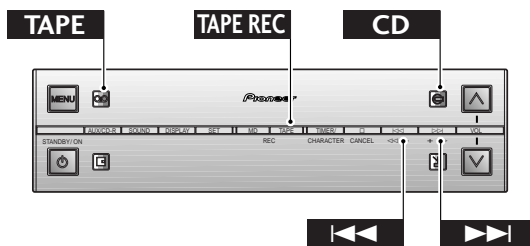

### 1 Load a cassette into the tape deck.

In order to follow these instructions more easily, place the cassette in the tray with side A face up.

### 2 Check the recording direction.

If the tape direction indicator shows ►, then recording will start from side A. If it shows ◀, then recording will start from side B.

If you need to change the direction, press **TAPE** twice, then ◻.

TAPE 0000 ► ⌂

The recording direction is set to 'forward'

### 3 Set the auto-reverse mode.

If you set this to ⌂, then recording will stop after reaching the end of the current side. If it's set to ⤴ or ⤵, then recording will continue onto the other side of the tape. However, if you start recording in the reverse direction, (◀) only that side of the tape will be recorded, whatever the reverse mode.

For detailed instructions on setting the reverse mode, see page 48.

TAPE 0000 ► ⤴

The reverse mode is set to 'reverse'

### 1 Mettez une cassette dans la platine à cassette.

Pour suivre les instructions ci-dessous sans problème, mettez la cassette avec la face A orientée vers le haut.

### 2 Vérifiez le sens d'enregistrement.

Si l'indicateur de sens de défilement est ►, l'enregistrement commencera sur la face A.

Si l'indicateur de sens de défilement est ◀, l'enregistrement commencera sur la face B.

Pour changer de sens de défilement, appuyez deux fois sur **TAPE** puis sur ◻.

TAPE 0000 ► ⌂

Le sens d'enregistrement est réglé sur 'avant'

### 3 Réglez le mode d'inversion automatique.

Si vous sélectionnez ⌂, l'enregistrement s'arrêtera à la fin de la face actuelle. Si vous sélectionnez ⤴ ou ⤵, l'enregistrement se poursuivra sur l'autre face de la cassette. Toutefois, si vous commencez l'enregistrement par la face arrière (◀), seule cette face sera enregistrée, quel que soit le mode d'inversion.

Pour des instructions détaillées sur le mode d'inversion, voir page 48.

TAPE 0000 ► ⤴

Le mode d'inversion est réglé sur 'deux faces'

#### 4 Turn Dolby NR on or off as required.

Using Dolby NR improves the sound quality of tape recordings that are going to be played on Dolby NR equipped players. If the tape is not going to be played on a Dolby NR equipped player (or if you're not sure), you should leave Dolby NR off.

See page 32 for detailed instructions on switching Dolby NR on/off.



Dolby NR switched on

#### 5 Press CD to switch to the CD player.

#### 6 Load the CD you want to record.

See page 23 for detailed instructions on loading discs.

If the disc has started playing, press  $\square$ .



With the CD stopped, the display shows the number of tracks and the playing time

#### 7 If you want to record just one track, select the track using the $\lll$ and $\ggg$ buttons.

#### 8 Press TAPE REC.

The tape deck goes into record-pause mode, waiting for you to start the CD player.



The synchro indicator lights and the recording indicator flashes

#### 9 Press CD to start the CD playing.

Recording starts automatically with the CD.

Once the track or disc has finished, the tape deck goes back into record-pause mode—press  $\square$  to fully stop recording.

Should you want to stop recording before the track/disc has finished playing, simply press  $\square$  any time during the recording.



After starting CD playback, the recording indicator lights steadily

#### 4 Mettez le réducteur de bruit Dolby en ou hors service, selon le cas.

Le son des cassettes enregistrées avec le réducteur Dolby est meilleur lorsqu'elles sont lues sur des platines pourvues de ce système. Si la cassette doit être lue sur un appareil dépourvu de ce système (ou si vous n'êtes pas sûr qu'il en soit pourvu), laissez le réducteur hors service.

Voir page 32 pour des instructions détaillées sur la mise en et hors service du réducteur de bruit Dolby.



Le réducteur de bruit Dolby est en service

#### 5 Appuyez sur CD pour mettre le lecteur CD en service.

#### 6 Posez le CD que vous voulez enregistrer.

Voir page 23 pour des instructions détaillées sur la mise en place des disques.

Si la lecture commence, appuyez sur  $\square$  pour l'interrompre.



Lorsque le CD est arrêté, l'afficheur indique le nombre de plages et le temps de lecture

#### 7 Si vous voulez enregistrer une seule plage, sélectionnez la plage avec les touches $\lll$ et $\ggg$ .

#### 8 Appuyez sur TAPE REC.

La platine se met en mode de pause d'enregistrement jusqu'à ce que la lecture du CD commence.



L'indicateur synchro s'allume et l'indicateur d'enregistrement clignote

#### 9 Appuyez sur CD pour commencer la lecture de CD.

L'enregistrement commence en même temps que la lecture de CD.

Lorsque la plage ou le disque a été enregistré, la platine se met en pause d'enregistrement. Appuyez sur  $\square$  pour arrêter complètement l'enregistrement.

Si vous voulez arrêter l'enregistrement avant la fin de la plage ou du disque, appuyez simplement sur  $\square$  quand vous voulez pendant l'enregistrement.



Lorsque la lecture du CD commence, l'indicateur d'enregistrement reste allumé

**Note:** *If the recorder has to switch the side of the tape half way through a track, recording will start again on the other side from the beginning of the same track. This means you don't get a single track spread over two sides of a tape.*

### Tip

It's possible to synchro-record a CD onto both tape and MD simultaneously. Set up both the tape deck and the MD recorder ready for recording (steps 1–4), then press both REC buttons in step 8. See the MJ-L77 manual for more on MD recording.

## Automatically Recording an MD

If you have the optional MD recorder, you can make synchro-recordings from MDs in the same way as from CDs. Setting up the tape deck to record (setting the record direction, reverse mode and Dolby NR) is exactly the same. The only difference comes in selecting the source to record.

**Remarque:** *Si la face de la cassette doit être inversée au milieu d'une plage, l'enregistrement recommencera sur l'autre face depuis le début de la même plage. Vous aurez donc une plage complète sur une face.*

### Conseil

Il est possible de faire un enregistrement synchronisé de CD sur une cassette et sur un MD en même temps. Préparez la platine à cassette et l'enregistreur MD pour l'enregistrement (étape 1 - 4), puis appuyez sur les touches REC à l'étape 8.

Voir le mode d'emploi du MJ-L77 pour l'enregistrement du MD.

## Enregistrement automatique d'un MD

Si vous possédez l'enregistreur MD proposé en option, vous pourrez effectuer des enregistrements synchronisés depuis un MD de la même façon que depuis un CD. Le réglage de la platine (réglage du sens d'enregistrement, du mode d'inversion et du réducteur de bruit Dolby) est exactement le même. La seule différence est la sélection de la source à enregistrer.

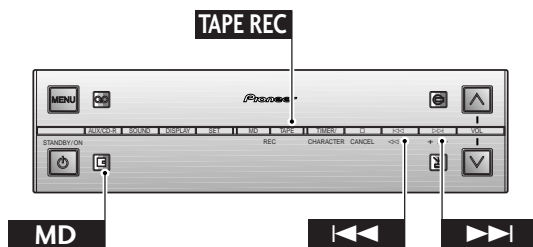

### 1 Follow steps 1–4 of *Automatically Recording a CD* on page 50.

- ❖ Load a cassette
- ❖ Set the record direction
- ❖ Set the reverse mode
- ❖ Switch Dolby NR on/off.

TAPE 0000 ▶ > DOB

Cassette loaded and direction, reverse mode and Dolby NR all set up

### 2 Press MD to switch to the MD recorder.

### 1 Suivez les étapes 1 à 4 de *Enregistrement automatique d'un CD* à la page 50.

- ❖ Mettez une cassette
- ❖ Réglez le sens d'enregistrement
- ❖ Réglez le mode d'inversion
- ❖ Mettez le Dolby en ou hors service

TAPE 0000 ▶ > DOB

Cassette en place et réglage du sens d'enregistrement, du mode d'inversion et du Dolby

### 2 Appuyez sur MD pour mettre le lecteur MD en service.

### 3 Load the MD you want to record.

See page 14 of the MD manual for detailed instructions on loading discs.

If the disc has started playing, press  $\square$ .



With the MD stopped, the display shows the number of tracks and the playing time

### 4 If you want to record just one track, select the track using the $\lll$ and $\ggg$ buttons.

#### 5 Press TAPE REC.

The tape deck goes into record-pause mode, waiting for you to start the MD recorder.



The synchro indicator lights and the recording indicator flashes

### 6 Press MD to start the MD playing.

Recording starts automatically with the MD.

Once the track or disc has finished, the tape deck goes back into record-pause mode—press  $\square$  to fully stop recording.

Should you want to stop recording before the track/disc has finished playing, simply press  $\square$  any time during the recording.



After starting MD playback, the recording indicator lights steadily

**Note:** *If the recorder has to switch the side of the tape half way through a track, recording will start again on the other side from the beginning of the same track. This means you don't get a single track spread over two sides of a tape.*

### 3 Posez le MD que vous voulez enregistrer.

Voir page 14 du mode d'emploi du lecteur MD pour des instructions détaillées sur la mise en place des disques.

Si la lecture commence, appuyez sur  $\square$  pour l'interrompre.



Lorsque le MD est arrêté, l'afficheur indique le nombre de plages et le temps de lecture

### 4 Si vous voulez enregistrer une seule plage, sélectionnez la plage avec les touches $\lll$ et $\ggg$ .

#### 5 Appuyez sur TAPE REC.

La platine se met en mode de pause d'enregistrement jusqu'à ce que la lecture du MD commence.



L'indicateur synchro s'allume et l'indicateur d'enregistrement clignote

### 6 Appuyez sur MD pour commencer la lecture de MD.

L'enregistrement commence en même temps que la lecture du MD.

Lorsque la plage ou le disque a été enregistré, la platine se met en pause d'enregistrement. Appuyez sur  $\square$  pour arrêter complètement l'enregistrement.

Si vous voulez arrêter l'enregistrement avant la fin de la plage ou du disque, appuyez simplement sur  $\square$  quand vous voulez pendant l'enregistrement.



Lorsque la lecture du MD commence, l'indicateur d'enregistrement reste allumé

**Remarque:** *Si la face de la cassette doit être inversée au milieu d'une plage, l'enregistrement recommencera sur l'autre face depuis le début de la même plage. Vous aurez donc une plage complète sur une face.*

## Recording Other Sources

Usually, when recording a CD or MD, the synchro-recording feature is the easiest way to do it. However, if you want to record from the tuner or from a component connected to the AUX/CD-R inputs, you'll need to start and stop the recording manually.

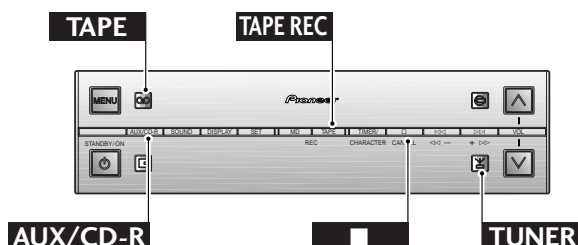

## Enregistrement d'autres sources

En principe, pour enregistrer un CD ou un MD, il est plus simple de faire un enregistrement synchronisé. Mais si vous voulez enregistrer depuis la radio ou depuis un appareil raccordé aux entrées AUX/CD-R, vous devrez activer et arrêter manuellement l'enregistrement.

### 1 Follow steps 1–4 of *Automatically Recording a CD* on page 50.

- ❖ Load a cassette
- ❖ Set the record direction
- ❖ Set the reverse mode
- ❖ Switch Dolby NR on/off.

A close-up of the cassette display showing 'TAPE 0000' in a digital font. Below the text are two small icons: a cassette tape and a double-headed arrow.

Cassette loaded and direction, reverse mode and Dolby NR all set up

### 1 Suivez les étapes 1 à 4 de *Enregistrement automatique d'un CD* à la page 50.

- ❖ Mettez une cassette
- ❖ Réglez le sens d'enregistrement
- ❖ Réglez le mode d'inversion
- ❖ Mettez le Dolby en ou hors service

A close-up of the cassette display showing 'TAPE 0000' in a digital font. Below the text are two small icons: a cassette tape and a double-headed arrow.

Cassette en place et réglage du sens d'enregistrement, du mode d'inversion et du Dolby

### 2 Select the source you want to record.

For example, if you want to record from the tuner, press **TUNER**, and tune into a station.

If you are recording from another component, set it up ready for playback.

A close-up of the tuner display showing 'ST12 BBC 1' in a digital font. Below the text are two small icons: a radio and a double-headed arrow.

The display shows the tuner tuned to station memory 12

### 2 Sélectionnez la source que vous voulez enregistrer.

Par exemple, si vous voulez enregistrer depuis la radio, appuyez sur **TUNER** et accordez une station.

Si vous enregistrez depuis un autre appareil, faites les réglages pour la lecture.

A close-up of the tuner display showing 'ST12 BBC 1' in a digital font. Below the text are two small icons: a radio and a double-headed arrow.

La station mémorisée 12 est accordée

### 3 Press **TAPE REC**.

The recorder goes into record-pause mode.

A close-up of the tuner display showing 'ST-12 BBC 1' in a digital font. Below the text are two small icons: a radio and a double-headed arrow. A small square icon (the recording indicator) is flashing.

The recording indicator flashes

### 3 Appuyez sur **TAPE REC**.

L'enregistreur se met en mode de pause d'enregistrement.

A close-up of the tuner display showing 'ST-12 BBC 1' in a digital font. Below the text are two small icons: a radio and a double-headed arrow. A small square icon (the recording indicator) is flashing.

L'indicateur d'enregistrement clignote

#### 4 Press TAPE to begin recording.

If you're recording from a component that requires you to start playback (a turntable or another cassette deck, for example), start playback here.

To pause recording, press **TAPE REC.** To resume, press again.



Once recording starts, the recording indicator stops flashing and lights steadily

#### 5 When you want to finish the recording, press □.



The recording indicator disappears

#### 4 Appuyez sur TAPE pour commencer l'enregistrement.

Si vous enregistrez depuis un appareil qui doit être d'abord mis en service (un tourne-disque ou une autre platine à cassette, par exemple), commencez la lecture à ce moment.

Pour interrompre l'enregistrement, appuyez sur **TAPE REC.** Pour le poursuivre, appuyez une nouvelle fois sur cette



Lorsque l'enregistrement commence, l'indicateur d'enregistrement cesse de clignoter et reste allumé

#### 5 Lorsque l'enregistrement est terminé, appuyez sur □.



L'indicateur d'enregistrement disparaît

## Resetting the Tape Counter

The tape deck has a digital tape counter which resets to zero each time you load a cassette or switch the power off. You can reset the counter to zero at any other time from the menu.

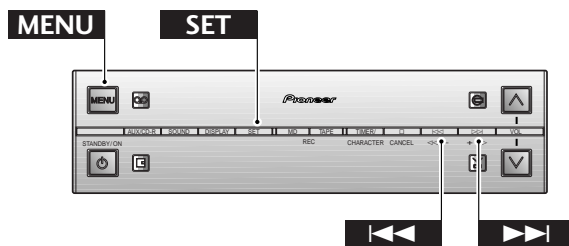

#### 1 Press MENU and select COUNTER RESET.

**Remember:** switch between menu options using the ◀◀ and ▶▶ buttons; select the option by pressing **SET.**



After pressing SET, the tape counter returns to zero

#### 1 Appuyez sur MENU et sélectionnez COUNTER RESET.

**Rappel:** Utilisez les touches ◀◀ et ▶▶ pour sélectionner une option du menu et validez l'option en appuyant sur **SET.**



Après une pression sur SET, le compteur revient à zéro.

## The Timer Menu

Using the timer features you can automatically record a program from the tuner at a certain time, wake up to a CD playing, or fall asleep at night to

the radio. Access to these functions is from the **TIMER** menu, which is accessed by pressing the **TIMER** button. The menu has four options:

**WAKE UP** - Set the system to switch on and start playing at a certain time (for example, at the same time as your alarm clock goes in the morning).

**TIMER REC** - Set the tape deck or optional MD player to record a radio program at a certain time.

**SLEEP TIMER** - Set the system to switch off at a certain time (for example, half an hour after you go to bed).

**CLOCK ADJUST** - Set the clock to the correct time (see page 22). Remember, the timer functions won't work properly unless you've set the clock!

## Setting the Wake Up Timer

Once set, the wake up timer will remain active (i.e., it will switch on the system every day) until you cancel it (see *Cancelling the Wake Up Timer* on page 58). You can wake up to the sound of any component in the system, but not a component connected to the AUX/CD-R inputs. To set the wake up timer, you'll need to tell it which component to start playing, what time to start, and also what time to stop.

## Le menu de la minuterie

La minuterie permet de programmer un enregistrement depuis la radio à une heure précise, de vous réveiller au son d'un CD ou de vous endormir au son de la radio. Toutes ces fonctions sont accessibles par le menu **TIMER** qui apparaît lorsque vous appuyez sur la touche **TIMER**. Le menu contient les quatre options suivantes :

**WAKE UP** - règle la chaîne pour qu'elle se mette en service à une certaine heure (par exemple, en même temps que votre réveil-matin).

**TIMER REC** - règle la platine à cassette ou le lecteur MD proposé en option pour l'enregistrement d'un programme radio à une certaine heure.

**SLEEP TIMER** - règle la chaîne pour qu'elle s'éteigne à une certaine heure (par exemple, une demi-heure après votre coucher).

**CLOCK ADJUST** - règle l'horloge sur l'heure correcte (voir page 22). Les fonctions de la minuterie ne marchent pas correctement si l'horloge n'est pas à l'heure.

## Réglage de la minuterie réveil

Lorsqu'elle a été réglée, la minuterie réveil reste active (c'est-à-dire qu'elle mettra la chaîne chaque jour en service) tant que vous ne la désactivez pas (voir *Annulation de la minuterie réveil* à la page 58). Vous pouvez vous réveiller au son de n'importe quel élément de la chaîne, mais pas au son d'un appareil raccordé aux entrées AUX/CD-R. Pour régler la minuterie réveil, vous devez indiquer l'élément qui doit être mis en service ainsi que l'heure de mise en et hors service.

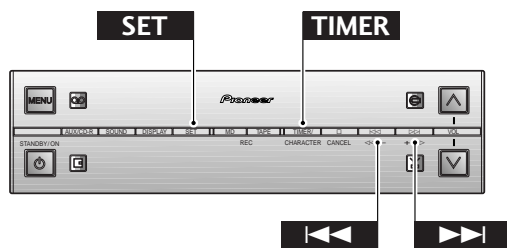

### 1 Select the component you want the timer to start playing.

For example, press the **CD** button and load a CD into the player (no need to start it playing). If you're using the tuner, tune in to a radio station. Remember to set the volume at a suitable level (things sound louder first thing in the morning...)

### 1 Sélectionnez l'élément qui doit être mis en service.

Par exemple, appuyez sur la touche **CD** et posez un CD dans le lecteur (pas besoin de commencer la lecture). Si vous utilisez la radio, accordez une station radio.

Veillez à régler le volume au niveau approprié (pas trop fort pour le réveil...)



## 2 Select WAKE-UP from the timer menu.

**Remember:** switch between timer menu options using the ◀◀ and ▶▶ buttons; select the option by pressing SET.



## 3 Set the time to switch on.

First, set the hour:

Use the ◀◀ and ▶▶ buttons to change the flashing hour display, then press SET.

Next, set the minute:

Use the ◀◀ and ▶▶ buttons to change the flashing minute display, then press SET.



The 'on' time is whatever was last set for the wake-up timer



Adjust it to what you want. Remember: the time is displayed as a 24-hour clock

## 4 Set the switch off time.

Set the hour:

Use the ◀◀ and ▶▶ buttons to change the flashing hour display, then press SET.

Next, set the minute:

Use the ◀◀ and ▶▶ buttons to change the flashing minute display, then press SET.

After pressing SET, the display shows you the settings you've just made, including the switch on and off times, the component, and the volume level.

The clock and sunrise symbols in the display indicate that the wake up timer is active.



The 'off' time is automatically set to an hour later than the 'on' time



Adjust it to what you want

**Note:** for the wake-up timer to work, the system must be in standby mode, so remember to switch the system off before going to sleep. (In standby mode you can check the timer settings by pressing TIMER.)

## 2 Sélectionnez WAKE-UP sur le menu de la minuterie.

**Rappel:** Utilisez les touches ◀◀ et ▶▶ pour sélectionner une option du menu de la minuterie et validez l'option en appuyant sur SET.



## 3 Réglez l'heure de mise en service.

Réglez d'abord les heures:

Utilisez les touches ◀◀ et ▶▶ pour changer les heures qui clignotent puis appuyez sur SET.

Réglez ensuite les minutes:

Utilisez les touches ◀◀ et ▶▶ pour changer les minutes qui clignotent puis appuyez sur SET.



L'heure de mise en service est la dernière heure réglée pour la minuterie réveil



Réglez l'heure souhaitée.

Rappel : L'heure est affichée sur 24 heures

## 4 Réglez l'heure de mise hors service.

Réglez d'abord les heures:

Utilisez les touches ◀◀ et ▶▶ pour changer les heures qui clignotent puis appuyez sur SET.

Réglez ensuite les minutes:

Utilisez les touches ◀◀ et ▶▶ pour changer les minutes qui clignotent puis appuyez sur SET.

Après une pression sur SET, les réglages effectués sont affichés, heure de mise en service, heure de mise hors service, élément mis en service et niveau du volume.

Les symboles de l'horloge et du lever du soleil indiquent que la minuterie réveil est activée.

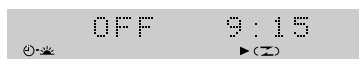

L'heure de mise hors service est automatiquement réglée sur une heure ultérieure à l'heure de mise en service

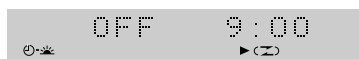

Réglez-la comme vous voulez

**Remarque:** Pour que la minuterie réveil fonctionne, la chaîne doit être en mode de veille. N'oubliez pas d'éteindre la chaîne avant de vous coucher. (Dans le mode de veille vous pouvez vérifier les réglages de la minuterie en appuyant sur TIMER.)

## Canceling the Wake Up Timer

The wake-up timer doesn't automatically cancel, since you may well want to have the system switch on every morning at the same time, for example.

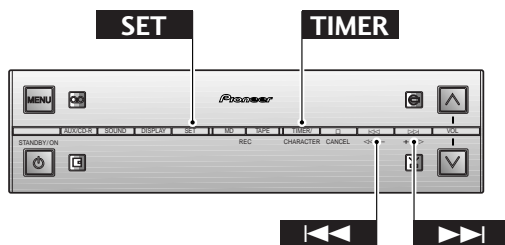

### 1 Select WAKE-UP from the timer menu.

**Remember:** switch between timer menu options using the ◀◀ and ▶▶ buttons; select the option by pressing SET.

After pressing SET, the timer indicator in the display goes out.



If the clock and sunrise indicators are lit, then when you press SET...



...the wake-up timer is canceled

## Annulation de la minuterie réveil

La minuterie réveil ne se désactive pas automatiquement, puisque vous voudrez probablement être réveillé chaque jour à la même heure.

### 1 Sélectionnez WAKE-UP sur le menu de la minuterie.

**Rappel:** Utilisez les touches ◀◀ et ▶▶ pour sélectionner une option du menu de la minuterie et validez l'option en appuyant sur SET.

Après une pression sur SET, l'indicateur de minuterie disparaît de l'afficheur.



Si les indicateurs d'horloge et de lever de soleil sont allumés au moment où vous appuyez sur SET...



...la minuterie réveil sera annulée

### Tip

Although you can't directly edit the wake-up settings once they're made, if you cancel the wake-up timer then set it again, the previous settings will show up in the display.

## Setting Multiple Timers

You can set more than one of the timers — to record a radio program with the record timer, then later start playing a CD at the time set by the wake-up timer, for example. Be careful, however, to leave at least a minute between the end time for one timer and the start time of another. If the start and end times overlap or are the same, the later timer will not operate correctly.

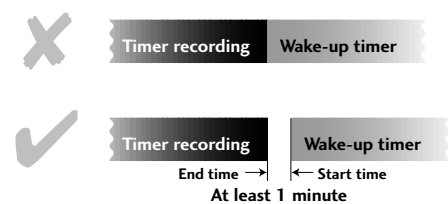

### Conseil

Bien que vous ne puissiez pas changer les réglages que vous venez d'effectuer, si vous annulez la minuterie réveil puis l'activez à nouveau, les réglages antérieurs apparaîtront sur l'afficheur.

## Réglage de plusieurs minuteries

Vous pouvez régler plusieurs minuteries en même temps, par exemple pour enregistrer une émission de radio avec la minuterie d'enregistrement puis écouter plus tard un CD à l'heure fixée par la minuterie réveil. Veillez toutefois à laisser au moins une minute entre l'heure d'arrêt d'une minuterie et l'heure de marche de l'autre minuterie. Si les heures se chevauchent ou sont identiques, la dernière minuterie ne fonctionnera pas normalement.

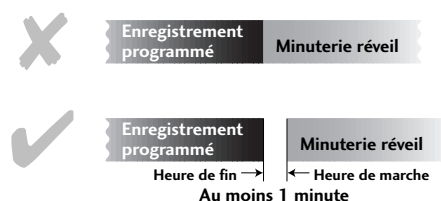

# Setting the Sleep Timer

When setting the sleep timer, you only have to tell the system when to switch off.

# Réglage de la minuterie réveil

Pour régler la minuterie réveil, il suffit d'indiquer le temps de mise hors service.

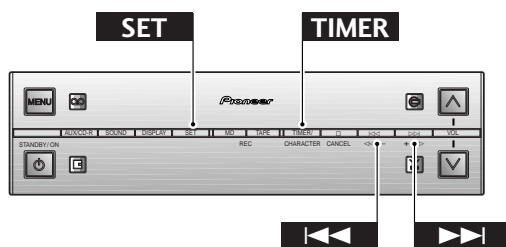

## 1 Select SLEEP TIMER from the timer menu.

**Remember:** switch between timer menu options using the <<< and >>> buttons; select the option by pressing SET.

SLEEP TIMER  
▶◀

## 1 Sélectionnez SLEEP TIMER sur le menu de minuterie.

**Rappel:** Utilisez les touches <<< et >>> pour sélectionner une option du menu de la minuterie et validez l'option en appuyant sur SET.

SLEEP TIMER  
▶◀

## 2 Select a time option:

Use the <<< and >>> buttons to switch between options, then press SET.

<<< SLEEP AUTO >>>  
SLEEP 90 - SLEEP 60 - SLEEP 30 - SLEEP OFF

**AUTO** plays the current CD, tape or MD out, then switches off the system.

**90, 60** and **30** options switch off the system after 90, 60 and 30 minutes, respectively; **OFF** cancels the sleep timer if it was previously set.

The little moon indicator lights in the display to show the sleep timer is set and the display dims. To check how much time is left on the sleep timer, select SLEEP TIMER from the timer menu, then press SET. The display shows the remaining time.

SLEEP AUTO  
, ▶◀

After choosing one of the sleep options, the display dims

## 2 Sélectionnez une option de la minuterie :

Utilisez les touches <<< et >>> pour sélectionner une option et appuyez sur SET.

<<< SLEEP AUTO >>>  
SLEEP 90 - SLEEP 60 - SLEEP 30 - SLEEP OFF

**AUTO** lit le CD, la cassette ou le MD en place puis met la chaîne hors service.

Les options **90, 60, 30** mettent la chaîne hors service respectivement dans les 90, 60 et 30 minutes qui suivent; **OFF** annule la minuterie sommeil si elle était activée.

Le symbole de la lune dans l'afficheur indique que la minuterie sommeil est activée. A ce moment, l'afficheur s'assombrit. Pour voir combien de temps il reste jusqu'à la mise hors service de la chaîne, sélectionnez SLEEP TIMER sur le menu de la minuterie, puis appuyez sur SET. Le temps

SLEEP AUTO  
, ▶◀

Après la sélection d'une option de la minuterie sommeil, l'afficheur s'assombrit

### Tip

**AUTO** will not be available if a CD or MD is playing in repeat mode (see p.36), or if a tape is playing in endless mode (see p.48). If you select **AUTO**, then subsequently start playing something in repeat or endless mode, the sleep timer will change automatically to the 90 minute setting.

### Conseil

**AUTO** ne sera pas disponible si le CD ou le MD sont reproduits dans le mode de répétition (voir p. 36) ou si la cassette est lue dans le mode continu (voir p. 48). Si vous sélectionnez **AUTO**, puis commencez la lecture dans le mode de répétition ou continu, la minuterie sommeil se réglera automatiquement sur 90 minutes.

## Setting Up a Future Recording

You can set the timer to record something from either the tuner or a component connected to the AUX/CD-R inputs. For example, you might want to record a program on the radio that is broadcast while you're at work. If you're recording from an auxiliary component it must also be able to switch on at the time the recording starts — this system can't control it — or you have to leave it switched on until the recording has finished.

Timer recording works with either the tape deck or the optional MD recorder. During the actual recording, the volume is automatically set to minimum.

## Programmation d'un enregistrement futur

Vous pouvez régler la minuterie pour un enregistrement depuis la radio ou un appareil raccordé aux entrées AUX/CD-R. Par exemple, vous pourrez enregistrer une émission de radio diffusée pendant que vous êtes au travail. Si vous enregistrez depuis un appareil raccordé, il devra être capable de se mettre en service à l'heure où l'enregistrement commence, car la chaîne ne pourra pas l'allumer, ou vous devrez le laisser allumé jusqu'à ce que l'enregistrement soit terminé.

Un enregistrement programmé peut être effectué soit sur une platine à cassette soit sur un enregistreur MD en option. Pendant l'enregistrement, le volume se règle automatiquement sur minimum.

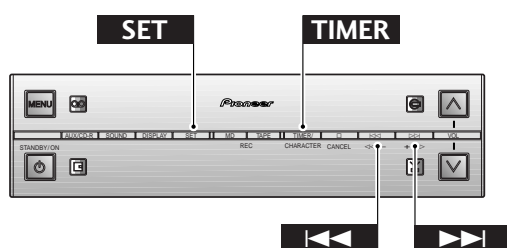

### 1 Set up the tape deck/MD recorder.

If you're recording to tape:

Load a cassette tape, set the recording direction and reverse mode, and switch on/off Dolby NR as required.

If you're recording to disc:

Load an MD into the recorder.

TAPE 0000  
▶ Z DOR

The tape deck is set up ready to record

### 2 Set up the tuner/auxiliary component.

If you're recording from the tuner:

Switch to the tuner, and tune into the station (see page 27 for more detailed instructions on this).

If you're recording from the auxiliary component:

Switch to that component and set it up for playback.

ST-12 BBC 1  
Y4 D ▶ Z DOR

The tuner is set up ready to be recorded

### 1 Réglez la platine à cassette ou l'enregistreur MD.

Si vous enregistrez sur une cassette:

Mettez une cassette, réglez le sens d'enregistrement et le mode d'inversion et mettez le réducteur de bruit Dolby en ou hors service.

Si vous enregistrez sur un disque:

Mettez un MD dans l'enregistreur.

TAPE 0000  
▶ Z DOR

La platine à cassette est prête à enregistrer

### 2 Réglez la radio ou l'appareil auxiliaire.

Si vous enregistrez depuis la radio:

Sélectionnez la radio et accordez une station (voir page 27 pour les détails à ce sujet).

Si vous enregistrez depuis un appareil auxiliaire:

Sélectionnez cet appareil et réglez-le pour la lecture.

ST-12 BBC 1  
Y4 D ▶ Z DOR

La radio est prête à être enregistrée

- 3 Select TIMER REC from the timer menu.**  
**Remember:** switch between timer menu options using the  $\lll$  and  $\ggg$  buttons; select the option by pressing **SET**.



- 4 Set the recording start time:**

First, set the hour:

Use the  $\lll$  and  $\ggg$  buttons to change the flashing hour display, then press **SET**.

Next, set the minute:

Use the  $\lll$  and  $\ggg$  buttons to change the flashing minute display, then press **SET**.



The on time is whatever was last set for timer recording



Adjust it to what you want. Remember: the time is displayed as a 24-hour clock

- 5 Set the recording end time:**

First, set the hour:

Use the  $\lll$  and  $\ggg$  buttons to change the flashing hour display, then press **SET**.

Next, set the minute:

Use the  $\lll$  and  $\ggg$  buttons to change the flashing minute display, then press **SET**.



The 'off' time is automatically set to an hour later than the 'on' time



Adjust it to what you want

- 6 Select either tape or MD recording:**

Use the  $\lll$  or  $\ggg$  button to switch between options, then press **SET**.

**TAPE REC - MD REC** (only available if an MD recorder is connected)

- 3 Sélectionnez TIMER REC sur le menu de la minuterie.**

**Rappel:** Utilisez les touches  $\lll$  et  $\ggg$  pour sélectionner une option du menu de la minuterie et validez l'option en appuyant sur **SET**.



- 4 Réglez l'heure de début de l'enregistrement:**

Réglez d'abord les heures:

Utilisez les touches  $\lll$  et  $\ggg$  pour changer les heures qui clignotent puis appuyez sur **SET**.

Réglez ensuite les minutes:

Utilisez les touches  $\lll$  et  $\ggg$  pour changer les minutes qui clignotent puis appuyez sur **SET**.



L'heure de mise en service est la dernière heure réglée pour l'enregistrement



Réglez-la comme vous voulez.

Rappel: L'heure est affichée sur 24 heures

- 5 Réglez l'heure de fin de l'enregistrement :**

Réglez d'abord les heures:

Utilisez les touches  $\lll$  et  $\ggg$  pour changer les heures qui clignotent puis appuyez sur **SET**.

Réglez ensuite les minutes:

Utilisez les touches  $\lll$  et  $\ggg$  pour changer les minutes qui clignotent puis appuyez sur **SET**.



L'heure de mise hors service est automatiquement réglée sur une heure ultérieure à l'heure de mise en service



Réglez-la comme vous voulez

- 6 Sélectionnez soit l'enregistrement sur cassette soit l'enregistrement sur MD:**

Utilisez la touche  $\lll$  ou  $\ggg$  pour sélectionner une option, puis appuyez sur **SET**.

**TAPE REC - MD REC** (disponible si un enregistreur MD est raccordé seulement)

After pressing **SET**, the display shows you the settings you've just made, including the switch on and off times, and the components you're recording to and from.

The little clock and record symbols in the display indicate that the record timer is set.

Be sure to switch the system into standby mode before timer recording starts. (In standby mode you can check the timer settings by pressing **TIMER**.)

After the recording has finished, the timer recording mode is automatically canceled.



Confirm that you're recording to tape

Après une pression sur **SET**, les réglages effectués apparaissent sur l'afficheur, d'abord les heures de début et de fin d'enregistrement puis les appareils depuis lesquels et sur lesquels vous enregistrez.

Les symboles d'horloge et d'enregistrement indiquent que la minuterie d'enregistrement est activée.

N'oubliez pas de mettre la chaîne en mode de veille avant le début de l'enregistrement. (En mode de veille vous pouvez vérifier les réglages de la minuterie en appuyant sur **TIMER**.)

Lorsque l'enregistrement est terminé, le mode d'enregistrement programmé est automatiquement annulé.



Vérifiez que vous enregistrez sur un cassette

## Cancelling the Record Timer

Once the timer recording has finished, the timer is automatically canceled. However, if you need to cancel it before the recording has started, (either because you made a mistake setting it, or simply because you no longer want to make the recording), here's how you do it.

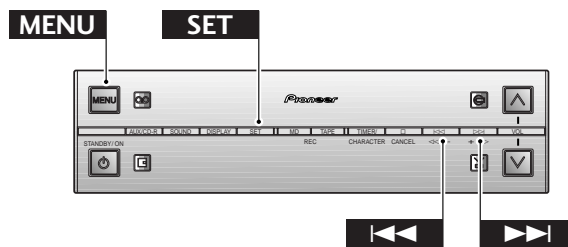

### 1 Select **TIMER REC** from the timer menu.

Switch between timer menu options using the **◀◀** and **▶▶** buttons; select the option by pressing **SET**.

After pressing **SET**, the timer indicator in the display goes out.



If the clock and record indicators are lit, then when you press **SET**...



...the record timer is canceled

### 1 Sélectionnez **TIMER REC** sur le menu de la minuterie.

Sélectionnez une option du menu en appuyant sur les touches **◀◀** et **▶▶** et validez l'option en appuyant sur **SET**.

Après une pression sur **SET**, l'indicateur de minuterie disparaît de l'afficheur.



Lorsque les symboles d'horloge et d'enregistrement sont allumés, appuyez sur **SET**...



...pour annuler la minuterie

## Setting the Display Brightness

You can adjust the brightness of the display to suit the lighting conditions of the room. For example, in a brightly lit room you'd probably want the display brighter than in a room with low lighting.

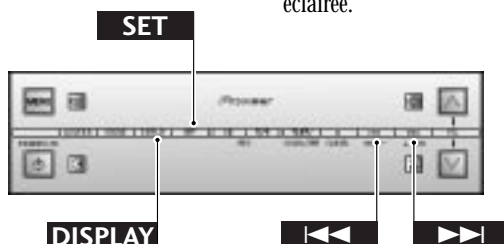

### 1 Choose DIMMER SELECT from the display menu.

**Remember:** Switch between the display menu options using the **DISPLAY** button; select the option by pressing **SET**.

```
DIMMER SELECT
  ▶ ⌂
```

### 2 Adjust the brightness using the ◀◀ and ▶▶ buttons.

There are five levels of brightness.

```
DIMMER 4
  ▶ ⌂
```

## Réglage de la luminosité de l'afficheur

Vous pouvez régler la luminosité de l'afficheur selon les conditions d'éclairage de la pièce.

Par exemple, dans une pièce lumineuse, vous voudrez sans doute que l'afficheur soit plus lumineux que dans une pièce faiblement éclairée.

### 1 Choisissez DIMMER SELECT sur le menu d'affichage.

**Rappel:** Sélectionnez une option du menu d'affichage en appuyant sur la touche **DISPLAY** et validez-la en appuyant sur **SET**.

```
DIMMER SELECT
  ▶ ⌂
```

### 2 Ajustez la luminosité avec les touches ◀◀ et ▶▶.

Il y a cinq niveaux de luminosité.

```
DIMMER 4
  ▶ ⌂
```

# Troubleshooting

Incorrect operation can be mistaken for trouble or malfunction. If you think that there is something wrong with this component, check the points below. Sometimes the trouble may lie in another component. Investigate the other components and electrical appliances being used. If the trouble cannot be rectified even after exercising the checks below, ask your nearest Pioneer authorized service station to carry out repair work.

Symptom	Likely Cause	Remedy
Power turns off abruptly during operation.	<ul style="list-style-type: none"> <li>Cooling fan vent is blocked.</li> <li>The CD receiver has been set on top of soft cloth or deep-pile rug, thus blocking the cooling vents.</li> </ul>	<ul style="list-style-type: none"> <li>Install so that the fan is not blocked.</li> <li>Do not install the CD receiver on top of any surface that may block the vents.</li> </ul>
No sound	<ul style="list-style-type: none"> <li>Power plug is disconnected.</li> <li>Not all connection cables are connected properly.</li> <li>Unit is in demo mode.</li> </ul>	<ul style="list-style-type: none"> <li>Connect the power plug correctly.</li> <li>Refer to the section on connections and make sure all connections are correct and secure.</li> <li>To cancel the demo mode, press the power switch on either of the CD receiver, display unit, or remote control unit while the demo mode is operating.</li> </ul>
Can't switch between functions.	<ul style="list-style-type: none"> <li>Cassette deck or MD recorder is currently recording.</li> </ul>	<ul style="list-style-type: none"> <li>You cannot change the function during recording.</li> </ul>
Play doesn't start when the play/pause button is pressed.	<ul style="list-style-type: none"> <li>Disc has been inserted upside down.</li> <li>Disc is dirty.</li> <li>Disc has scratches.</li> </ul>	<ul style="list-style-type: none"> <li>Load discs with label side (printed surface) upwards.</li> <li>Clean the disc.</li> <li>Use another disc.</li> </ul>
Can't listen to broadcasts, or sound is distorted.	<ul style="list-style-type: none"> <li>Antenna isn't connected.</li> <li>Antenna direction or position is poor.</li> <li>An electrical appliance (fluorescent lamp, hair dryer, etc.), including the fluorescent display of this system, is being used in the near vicinity.</li> <li>The frequency interval is incorrectly set.</li> </ul>	<ul style="list-style-type: none"> <li>Connect antennas properly.</li> <li>Orient antenna to the proper direction and position.</li> <li>Discontinue use of the appliance producing the noise, or move it farther away from the antenna.</li> <li>Adjust the tuning frequency interval correctly (p.66).</li> </ul>
Broadcast is in stereo, but sound from speakers is monaural.	<ul style="list-style-type: none"> <li>Monaural indicator is lit in the display.</li> </ul>	<ul style="list-style-type: none"> <li>Use the MENU button to select "FM AUTO" (p.27).</li> </ul>
Can't record	<ul style="list-style-type: none"> <li>Erasure-prevention tabs are broken out from the tape cassette.</li> </ul>	<ul style="list-style-type: none"> <li>Either replace the tape, or place cellophane tape over the erasure-prevention tabs (p.7).</li> </ul>
Sound is muddy or distorted. When recording over a previous recording, the old recording can still be heard underneath.	<ul style="list-style-type: none"> <li>Heads are dirty.</li> <li>A type IV (Metal) tape is being used.</li> </ul>	<ul style="list-style-type: none"> <li>Clean the heads (p.68).</li> <li>Use either a type I (Normal), or Type II (CrO<sub>2</sub>) tape.</li> </ul>



# Guide de dépannage

Si la chaîne ne fonctionne pas, veuillez vérifier les points suivants avant de conclure à un mauvais fonctionnement de l'appareil ou à une panne. Parfois le problème peut provenir d'un autre appareil. Contrôlez les autres éléments et les appareils électriques utilisés. Si le problème ne peut pas être résolu malgré les contrôles suivants, adressez-vous au service après-vente agréé Pioneer pour faire réparer l'appareil.

Symptôme	Cause probable	Solution
L'appareil s'arrête brusquement en cours de fonctionnement.	<ul style="list-style-type: none"> <li>Les ailettes de ventilation sont bloquées.</li> <li>L'ampli-tuner CD a été posé sur un tissu mou ou sur une couverture et les ailettes de ventilation sont bloquées.</li> </ul>	<ul style="list-style-type: none"> <li>Installez l'appareil de sorte que les ailettes ne soient pas bloquées.</li> <li>N'installez pas l'ampli-tuner CD sur une surface molle qui pourrait bloquer les ailettes de ventilation.</li> </ul>
Aucun son	<ul style="list-style-type: none"> <li>La fiche d'alimentation est débranchée.</li> <li>Tous les câbles ne sont pas reliés correctement.</li> <li>L'appareil est en mode de démonstration.</li> </ul>	<ul style="list-style-type: none"> <li>Branchez correctement la fiche.</li> <li>Reportez-vous au chapitre qui décrit les raccordements et assurez-vous que tous les raccordements sont corrects et les fiches bien enfoncées.</li> <li>Pour annuler le mode de démonstration, appuyez sur l'interrupteur d'alimentation de l'ampli-tuner, de l'afficheur ou de la télécommande pendant le mode de démonstration.</li> </ul>
Impossible de changer de fonction.	<ul style="list-style-type: none"> <li>La platine à cassette ou l'enregistreur MD est en cours d'enregistrement.</li> </ul>	<ul style="list-style-type: none"> <li>Il est impossible de changer de fonction pendant l'enregistrement.</li> </ul>
La lecture ne commence pas lorsque vous appuyez sur la touche de lecture/pause.	<ul style="list-style-type: none"> <li>Le disque a été posé à l'envers.</li> <li>Le disque est sale.</li> <li>Le disque est rayé.</li> </ul>	<ul style="list-style-type: none"> <li>Posez le disque avec l'étiquette (face imprimée) orientée vers le haut.</li> <li>Nettoyez le disque.</li> <li>Utilisez un autre disque.</li> </ul>
Impossible d'écouter une station ou distorsion du son.	<ul style="list-style-type: none"> <li>L'antenne n'est pas raccordée.</li> <li>La direction ou la position de l'antenne n'est pas bonne.</li> <li>Un appareil électrique (lampe fluorescente, sèche-cheveux, etc.) y compris l'afficheur fluorescent de la chaîne, est utilisé tout près de la chaîne.</li> <li>L'intervalle des fréquences n'est pas correct.</li> </ul>	<ul style="list-style-type: none"> <li>Raccordez correctement l'antenne.</li> <li>Orientez l'antenne dans le bon sens et la bonne position.</li> <li>Eteignez l'appareil produisant du bruit ou éloignez-le de l'antenne.</li> <li>Réglez l'intervalle des fréquences correctement (p. 67).</li> </ul>
Les émissions sont en stéréo mais le son fourni par les enceintes est en mono.	<ul style="list-style-type: none"> <li>L'indicateur mono est allumé sur l'afficheur.</li> </ul>	<ul style="list-style-type: none"> <li>Utilisez la touche MENU pour sélectionner "FM AUTO" (p. 27).</li> </ul>
Impossible d'enregistrer.	<ul style="list-style-type: none"> <li>Les taquets de protection de l'enregistrement de la cassette sont brisés.</li> </ul>	<ul style="list-style-type: none"> <li>Utilisez une autre cassette ou collez du ruban adhésif sur les orifices (p. 7).</li> </ul>
Le son n'est pas clair ou il présente de la distorsion. Lorsque vous enregistrez sur un ancien enregistrement, l'ancien enregistrement est encore audible.	<ul style="list-style-type: none"> <li>Les têtes sont sales.</li> <li>Une cassette de type IV (Métal) est utilisée.</li> </ul>	<ul style="list-style-type: none"> <li>Nettoyez les têtes (p. 69).</li> <li>Utilisez une cassette de type I (normale) ou de type II (CrO<sub>2</sub>).</li> </ul>

Symptom	Likely Cause	Remedy
Playback sound is muddy or distorted; high frequency sounds are excessively emphasized.	<ul style="list-style-type: none"> <li>The Dolby NR setting is not the same as that used during recording.</li> </ul>	<ul style="list-style-type: none"> <li>Set the Dolby NR system to the same setting as that used during recording (see p.32).</li> </ul>
Timer doesn't operate.	<ul style="list-style-type: none"> <li>Clock isn't set to the correct current time.</li> <li>Power interruption has caused the clock to be set to the incorrect time (when the clock display is flashing).</li> </ul>	<ul style="list-style-type: none"> <li>Reset the clock to the correct current time (see p.22, 23).</li> <li>Reset the clock to the correct current time (see p.22, 23).</li> </ul>
Remote control unit doesn't work.	<ul style="list-style-type: none"> <li>Batteries are exhausted.</li> <li>A fluorescent lamp is located close to the remote control unit.</li> <li>The remote control unit is not pointed at the signal receiver on the display unit.</li> </ul>	<ul style="list-style-type: none"> <li>Load new batteries.</li> <li>Remove the fluorescent lamp from the area of the remote control unit.</li> <li>Point the remote control unit at the remote sensor (located on the right side of the display unit) when operating.</li> </ul>
Power won't turn on to the deck or CD receiver.	<ul style="list-style-type: none"> <li>System ribbon cord connection is incorrect.</li> </ul>	<ul style="list-style-type: none"> <li>Connect the system ribbon cord correctly.</li> </ul>
Remote Locator function doesn't work	<ul style="list-style-type: none"> <li>The microphone in the remote control is covered</li> <li>The remote control is too far away.</li> <li>The battery in the remote control is dead.</li> <li>The slide switch is in the OFF position.</li> <li>The interval between claps is too long or too short.</li> </ul>	<ul style="list-style-type: none"> <li>This is not a malfunction.</li> <li>Move to a different location and try again.</li> <li>Replace the battery.</li> <li>Slide the Remote Locator switch to the ON position</li> <li>The interval should be about a second.</li> </ul>

- When the system is installed near a television set, magnetic influence from the speakers may cause the television's picture to be distorted. This symptom frequently occurs when using an indoor antenna; in this event, install an outdoor antenna, or separate the system farther from the television.
- Static electricity and other outside electrical influences may cause the system to operate incorrectly. In such cases, unplugging and reconnecting the power cord may help correct the problem.
- More than one of the same kind of component (CD receiver, MD recorder, or cassette deck) cannot be connected at the same time.

## NOTE

Setting the tuner's frequency interval:

FM broadcasts are normally tuned at 50kHz intervals and AM broadcasts at 9kHz intervals, but this setting can be changed to 100kHz (FM) and 10kHz (AM) if desired in the following way:

- Switch the unit into standby mode.
- Press **MENU** and choose **TUNER F. STEP** using the **◀◀** or **▶▶** button. Press **SET** to select it.
- Switch between **AM 9K (FM 50K)** and **AM 10K (FM 100K)** using the **◀◀** and **▶▶** buttons. Press **SET** to select.

Symptôme	Cause probable	Solution
Lors de la lecture, le son n'est pas clair ou il présente de la distorsion; les sons de haute fréquence sont trop accentués.	<ul style="list-style-type: none"> <li>Le réglage du réducteur de bruit Dolby n'est pas le même que celui utilisé lors de l'enregistrement.</li> </ul>	<ul style="list-style-type: none"> <li>Réglez le réducteur de bruit Dolby de la même façon que lors de l'enregistrement (voir p. 32).</li> </ul>
La minuterie ne fonctionne pas.	<ul style="list-style-type: none"> <li>L'horloge n'est pas réglée sur l'heure correcte.</li> <li>L'horloge n'est pas à l'heure parce qu'il y a eu une interruption de courant (l'heure clignote sur l'afficheur).</li> </ul>	<ul style="list-style-type: none"> <li>Remettez l'horloge à l'heure (voir p. 22, 23).</li> <li>Remettez l'horloge à l'heure (voir p. 22, 23).</li> </ul>
La télécommande ne fonctionne pas.	<ul style="list-style-type: none"> <li>Le pile est usée.</li> <li>Une lampe fluorescente se trouve près de la télécommande.</li> <li>La télécommande n'est pas dirigée vers le capteur de l'afficheur.</li> </ul>	<ul style="list-style-type: none"> <li>Insérez une pile neuve.</li> <li>Eloignez la lampe fluorescente de la zone de contrôle de la télécommande.</li> <li>Dirigez la télécommande vers le capteur (sur la droite de l'afficheur).</li> </ul>
Impossible de mettre la platine à cassette ou l'ampli-tuner CD en service.	<ul style="list-style-type: none"> <li>Le raccordement du câble ruban de la chaîne n'est pas correct.</li> </ul>	<ul style="list-style-type: none"> <li>Raccordez le câble ruban de la chaîne correctement.</li> </ul>
Le localisateur de télécommande ne fonctionne pas.	<ul style="list-style-type: none"> <li>Le microphone de la télécommande est couvert.</li> <li>La télécommande est trop éloignée.</li> <li>Le pile de la télécommande est usée.</li> <li>Le commutateur est sur la position OFF.</li> <li>L'intervalle des deux frappelements des mains est trop long ou trop court.</li> </ul>	<ul style="list-style-type: none"> <li>Il ne s'agit pas d'un dysfonctionnement.</li> <li>Changez de place et essayez une nouvelle fois.</li> <li>Remplacez les piles.</li> <li>Réglez le commutateur du localisateur sur la position ON.</li> <li>L'intervalle doit être d'une seconde.</li> </ul>

- Lorsque la chaîne est installée près d'un téléviseur, le magnétisme des haut-parleurs peut causer une distorsion de l'image télévisée. Ce symptôme se produit souvent lorsqu'une antenne intérieure est utilisée. Le cas échéant, installez une antenne extérieure ou éloignez la chaîne du téléviseur.
- De l'électricité statique ou d'autres parasites électriques externes peuvent perturber le fonctionnement de la chaîne. Dans ce cas, il suffit de débrancher et de rebrancher le cordon d'alimentation pour corriger le problème.
- Il n'est pas possible de raccorder plus d'un appareil de même type (ampli-tuner CD, enregistreur MD ou platine à cassette) en même temps.

## REMARQUE

Réglage de l'intervalle des fréquences:

L'intervalle des fréquences des émissions FM est de 50 kHz et celui des émissions AM est de 9 kHz, mais il peut être changé et réglé sur 100 kHz (FM) et 10 kHz (AM) si nécessaire. Pour ce faire, procédez de la façon suivante:

- Mettez l'appareil en mode de veille.
- Appuyez sur **MENU** et choisissez **TUNER F. STEP** avec la touche  $\llcorner$  ou  $\lrcorner$ . Appuyez sur **SET** pour valider cette option.
- Sélectionnez **AM 9K (FM 50K)** ou **AM (10K (FM 100K))** avec les touches  $\llcorner$  et  $\lrcorner$  et appuyez sur **SET** pour valider votre sélection.

# Maintenance

---

## **Cleaning external surfaces**

To clean the compact disc player, wipe with a soft, dry cloth. For stubborn dirt, wet a soft cloth with a mild detergent solution made by diluting one part detergent to 5 or 6 parts water, wring well, then wipe off the dirt. Use a dry cloth to wipe the surface dry. Do not use volatile liquids such as benzene and thinner which may damage the surfaces.

## **Moving the unit**

If you need to move the unit, first switch it off and unplug from the wall outlet. Never lift or move the unit during playback or recording—CDs rotate at a high speed and may be damaged.

## **CD lens cleaner**

The compact disc player's pickup lens should not become dirty in normal use, but if for some reason it should malfunction due to dirt or dust, consult your nearest Pioneer authorized service center. Although lens cleaners for compact disc players are commercially available, we do not recommend using them since some may damage the lens.

## **Tape head cleaner**

To maintain the recording/playback quality of the tape deck, use a commercially available wet-type cassette head cleaner. Avoid using dry-type cassette head cleaners.

**Be careful:** Some cassette head cleaners are not designed to work with auto-reverse decks and may become jammed in the mechanism — ask your Pioneer authorized service centre for details.

After using the head cleaner, leave the unit for 2–3 minutes before playing a tape. This will give any excess cleaning fluid a chance to dry.

## **Demagnetizing the tape head**

The recording/playback head in the tape deck gradually becomes magnetized after long periods of use. Playback and recording quality will suffer as a result, with a lack of treble and increased noise. To avoid the problem, we recommend using a head demagnetizer at regular intervals. These are available from any good audio dealer.

When using a head demagnetizer, be sure to turn the volume right down and unplug any headphones to avoid damaging the unit or the speakers. For further details, refer to the instructions that came with the head demagnetizer.

# Entretien

---

## Nettoyage des coffrets

Pour nettoyer l'appareil compact, essuyez-la avec un chiffon doux et sec. Pour les tâches rebelles, utilisez un chiffon doux imprégné d'une solution détergente diluée à raison d'une dose de détergent pour 5 ou 6 doses d'eau. Essorez bien le chiffon et enlevez la saleté. Séchez ensuite la surface avec un chiffon sec. N'utilisez pas de liquide volatil, comme le benzène ou le diluant, car ils risquent d'endommager les surfaces.

## Déplacement de l'appareil

Si vous devez déplacer l'appareil, éteignez-le d'abord et débranchez-le de la prise murale. Ne jamais soulever ni déplacer l'appareil pendant la lecture ou l'enregistrement. Les CD tournent à très grande vitesse et peuvent être endommagés.

## Produit de nettoyage de lentille CD

La lentille du capteur du lecteur CD ne devrait pas se salir normalement, mais si pour une raison quelconque le lecteur devait mal fonctionner à cause de la poussière ou de la saleté, consultez un service après-vente agréé Pioneer. On trouve dans le commerce des produits de nettoyage spéciaux pour lecteur de disque compact, mais il n'est pas conseillé de les utiliser car ils peuvent endommager la lentille.

## Cassette de nettoyage pour tête de platine à cassette

Pour obtenir des enregistrements et une lecture de qualité, utilisez une cassette de nettoyage de type humide, en vente dans le commerce. Évitez d'utiliser une cassette de nettoyage de type sec.

**Attention:** Certaines cassettes de nettoyage ne sont pas destinées à être utilisées avec les platines à inversion automatique et leurs bandes peuvent s'emmêler dans le mécanisme de la platine. Consultez le service après-vente agréé Pioneer pour les détails à ce sujet.

Après avoir utilisé une cassette de nettoyage, laissez l'appareil au repos pendant 2 à 3 minutes avant d'écouter une cassette. Le liquide de nettoyage aura ainsi le temps de sécher.

## Démagnétisation de la tête

La tête de lecture/enregistrement de la platine à cassette se magnétise au bout d'un certain temps. Il en résulte une réduction de la qualité du son à l'enregistrement comme à la lecture, en raison de l'augmentation du bruit de bande et de l'absence d'aigus. Pour éviter ce problème, il est conseillé d'utiliser régulièrement un démagnétiseur de tête. Cet appareil est en vente dans les magasins de matériel audio.

Lorsque vous utilisez un démagnétiseur de tête, veillez à réduire complètement le volume et à débrancher le casque (le cas échéant) pour éviter d'endommager l'appareil ou les haut-parleurs. Pour de plus amples détails, reportez-vous aux instructions fournies avec le démagnétiseur.

# Specifications

## Stereo CD Receiver: XC-L77

### Amplifier Section

Continuous Power Satellite (RMS)	30 W + 30 W (1 kHz, THD 10%, 8 W)
Continuous Power Subwoofer (RMS)	50 W (100 Hz, THD 10%, 4 W)
Continuous Power Satellite (DIN)	22 W + 22 W (1 kHz, THD 1%, 8 W)
Continuous Power Subwoofer (DIN)	40 W (100 Hz, THD 1%, 4 W)
Music Power Satellite (DIN)	40 W + 40 W (1 kHz, THD 1%, 8 W)
Music Power Subwoofer (DIN)	70 W (100 Hz, THD 1%, 4 W)

• Above specifications are for when the power supply is 230 V.

### FM Tuner Section

Frequency Range	87.5 - 108MHz
Antenna	75 Ω, unbalanced

### AM Tuner Section

Frequency Range	531 kHz - 1,602 kHz (9 kHz step); 530 kHz - 1,700 kHz (10 kHz step)
Antenna	Loop antenna

### Compact Disc Player Section

Type	Compact disc digital audio system
Usable discs	Compact discs
Channels	2 (stereo)
Frequency Response	4 Hz–20 kHz
Signal-to-Noise Ratio	110 dB (EIAJ)
Wow and Flutter	Limit of measurement (0.001%) or less (EIAJ)
Power Requirements	AC 220- 230 V, 50/60 Hz
Power Consumption (ON mode)	98 W
Power Consumption (Standby mode)	0.9 W
Dimensions	220 (W) x 75 (H) x 318 (D) mm
Weight	4.0 kg

### Accessories

Operating instructions	1
Warranty card	1
FM wire antenna	1
AM loop antenna	1
Lithium battery (CR2025)	1
AC power cord	1
Display unit connecting cord	1

## Stereo Cassette Deck: CT-L77

System	4-track, 2-channel stereo
Heads	Recording/playback head x 1 Erase head x 1
Motor	DC Servo motor x 1
Frequency Response (-20dB recording)	
Type I (Normal) tape	20 Hz–16,000 Hz ± 6 dB
Type II (High/CrO2) tape	20 Hz–16,000 Hz ± 6 dB
Signal-to-Noise Ratio	56 dB (EIAJ, peak recording level, audio compensation)
Noise Reduction Effect	
Dolby B-type NR ON	More than 10 dB (at 5 kHz)
Wow and Flutter	0.08% WRMS±0.14% (DIN)
Dimensions	220 (W) x 75 (H) x 310 (D) mm
Weight	2.2 kg

### Accessories

Supplementary Operating instructions	1
Warranty card	1

### Satellite Speaker System: S-L8-LR / S-L9-LR / S-L9-A-LR

Type	Enclosed bookshelf type
Speaker Elements	70 mm (cone type)
Nominal impedance	8 Ω
Frequency response	125 Hz–20,000 Hz
Maximum input (Music Power DIN)	30 W
External dimensions (S-L8)	123(W) x 240(H) x 70 (D)mm
External dimensions (S-L9)	126(W) x 250(H) x 68.5 (D)mm
Weight	
S-L9-LR / S-L9-A-LR	0.8 kg
S-L8-LR	0.6 kg

### Subwoofer Speaker System: S-L8-W / S-L9-W / S-L9-A-W

Type	Phase-inversion (bass-reflex), bookshelf type
Speaker Elements	10cm (cone type) x 2
Nominal impedance	4 Ω
Frequency response	22 Hz–3,000 Hz
Maximum input (Music Power DIN)	50 W
External dimensions	150 (W) x 340 (H) x 304.5 (D) mm
Weight	4.7 kg

### Accessories

Speaker cables	2
Subwoofer connecting cord	1
Speaker stands	2
Screws (for speaker stands)	4
Non skid pads (S-L8-LR)	8
Non skid pads (S-L9-LR / S-L9-A-LR)	4

# Spécifications

## Ampli-tuner CD stéréo : XC-L77

### Section Amplificateur

Puissance en continu Satellite (RMS) .....	30 W + 30 W
	(1 kHz, DHT 10%, 8 Ω)
Puissance en continu Caisson de grave (RMS) .....	50 W
	(100 Hz, DHT 10%, 4 Ω)
Puissance en continu Satellite (DIN) .....	22 W + 22 W
	(1 kHz, DHT 1%, 8 Ω)
Puissance en continu Caisson de grave (DIN) .....	40 W
	(100 Hz, DHT 1%, 4 Ω)
Puissance musicale Satellite (DIN) .....	40 W + 40 W
	(1 kHz, DHT 1%, 8 Ω)
Puissance musicale Caisson de grave (DIN) .....	70 W
	(100 Hz, DHT 1%, 4 Ω)

- Les valeurs ci-dessus ont été mesurées sur une alimentation de 230 V.

### Section Tuner FM

Plage de fréquences .....	87,5 - 108 MHz
Antenne .....	75 Ω, asymétrique

### Section Tuner AM

Plage de fréquences .....	531 kHz - 1062 kHz (pas de 9 kHz)
	530 kHz - 1700 kHz (pas de 10 kHz)
Antenne .....	Antenne cadre

### Section Lecteur de disque compact

Type .....	Système audionumérique pour disque compact
Disques utilisables .....	Disques compacts
Canaux .....	2 (stéréo)
Réponse en fréquence .....	4 Hz - 20 kHz
Rapport signal sur bruit .....	110 dB (EIAJ)
Pleurage et scintillement .....	Limite du mesurable
	(0,001% ou moins) (EIAJ)
Alimentation .....	CA 220- 230 V, 50/60 Hz
Consommation (en service) .....	98 W
Consommation (en veille) .....	0,9 W
Dimensions .....	220 (l) × 75 (h) × 318 (p) mm
Poids .....	4,0 kg

### Accessoires

Mode d'emploi .....	1
Carte de garantie .....	1
Antenne fil FM .....	1
Antenne cadre AM .....	1
Pile au lithium (CR2025) .....	1
Cordon d'alimentation secteur .....	1
Câble de liaison de l'afficheur .....	1

## Platine à cassette: CT-L77

Système .....	4 pistes, 2 canaux stéréo
Têtes .....	Tête d'enregistrement/lecture × 1
	Tête d'effacement × 1
Moteur .....	Servomoteur CC × 1
Réponse en fréquence (-20 dB enregistrement)	
Cassette Type I (Normal) .....	20 Hz - 16000 Hz ±6 dB
Cassette Type II (High/CrO <sub>2</sub> ) .....	20 Hz - 16000 Hz ±6 dB
Rapport signal sur bruit .....	56 dB
	(EIAJ, niveau de crête à l'enregistrement, compensation audio)
Effet de réduction du bruit	
Réducteur de bruit Dolby type B activé ....	Plus de 10 dB (à 5 kHz)
Pleurage et scintillement .....	0,08% WRMS (0,14% (DIN))
Dimensions .....	220 (l) × 75 (h) × 310 (p) mm
Poids .....	2,2 kg

### Accessoires

Instructions d'utilisation supplémentaires .....	1
Carte de garantie .....	1

## Système acoustique satellite : S-L8-LR/ S-L9-LR/ S-L9-A-LR

Type .....	Type pour étagère
Haut-parleurs .....	70 mm (à cône)
Impédance nominale .....	8 Ω
Réponse en fréquence .....	125 Hz - 20.000 Hz
Puissance maximale (Puissance musicale DIN) .....	30 W
Dimensions extérieures (S-L8) .....	123 (l) × 240 (h) × 70 (p) mm
Dimensions extérieures (S-L9) .....	126 (l) × 250 (h) × 68,5 (p) mm
Poids	
S-L9-LR / S-L9-A-LR .....	0,8 kg
S-L8-LR .....	0,6 kg

## Système acoustique Caisson de grave : S-L8-W/ S-L9-W/ S-L9-A-W

Type .....	A inversion de phase (bass-reflex), type pour étagère
Haut-parleurs .....	10 cm (à cône) × 2
Impédance nominale .....	4 Ω
Réponse en fréquence .....	22 Hz - 3.000 Hz
Puissance maximale (Puissance musicale DIN) .....	50 W
Dimensions extérieures .....	150 (l) × 340 (h) × 304,5 (p) mm
Poids .....	4,7 kg

### Accessoires

Câbles d'enceintes .....	2
Câble de liaison de caisson de grave .....	1
Supports d'enceintes .....	2
Vis (pour supports d'enceintes) .....	4
Coussinets anti-dérappants (S-L8-LR) .....	8
Coussinets anti-dérappants (S-L9-LR / S-L9-A-LR) .....	4

**REMARQUE:** La conception et les spécifications peuvent être modifiées sans préavis en vue de l'amélioration du produit.

### [Für Stereo-CD-Spieler-Receiver XC-L77]

#### VORSICHT

Dieses Gerät enthält eine Laserdiode mit einer höheren Klasse als 1. Um einen stets sicheren Betrieb zu gewährleisten, weder irgendwelche Abdeckungen entfernen, noch versuchen, sich zum Geräteinneren Zugang zu verschaffen. Alle Wartungsarbeiten sollten qualifiziertem Kundendienstpersonal überlassen werden.

Der unten abgebildete Warnaufkleber befindet sich an der Unterseite dieses Gerätes.



Diese Bedienungsanleitung erläutert die Bedienung nicht nur des Stereo-CD-Spieler-Receivers XC-L77, sondern auch des Stereo-Cassettendecks CT-L77. Das Modell CT-L77 ist jedoch separat als Sonderzubehör erhältlich.

### WARNUNG: ZUR VERMEIDUNG VON BRAND UND ELEKTRISCHEM SCHLAG DIESES GERÄT WEDER REGEN NOCH FEUCHTIGKEIT AUSSETZEN.

DER NETZSCHALTER IST (STANDBY/ON BUTTON) MIT DEN SEKUNDÄRWICKLUNGEN VERBUNDEN UND TRENNT DAHER IN DER BEREITSCHAFTSPOSITION DAS GERÄT NICHT VOM NETZ.

*Wir danken Ihnen für den Kauf dieses Pioneer-Produkts. Lesen Sie sich bitte diese Bedienungsanleitung durch. Dann wissen Sie, wie Sie Ihr Gerät richtig bedienen. Bewahren Sie sie an einem sicheren Platz auf, um auch zukünftig nachschlagen zu können.*

*In manchen Ländern oder Verkaufsgebieten weichen die Ausführungen von Netzstecker oder Netzsteckdose u. U. von den in den Abbildungen gezeigten ab; die Anschluß- und Bedienungsverfahren des Gerätes sind jedoch gleich.*

*Dieses Produkt entspricht den Niederspannungsrichtlinien (73/23/EEC), EMV-Richtlinien (89/336/EEC, 92/31/EEC) und den CE-Markierungsrichtlinien (93/68/EEC).*

### [Per il lettore CD/ricevitore stereo XC-L77]

#### AVVERTENZA

Questo prodotto contiene un laser a diodo di classe superiore alla classe 1. Per motivi di sicurezza, non smontare i coperchi e non procedere ad interventi sulle parti interne. Per qualsiasi riparazione rivolgersi a personale qualificato.

La seguente etichetta di avvertenza si trova sul fondo dell'apparecchio.



Queste istruzioni per l'uso descrivono i procedimenti operativi non solo per il sintoamplificatore stereo con lettore CD XC-L77 ma anche per la registratore stereo a cassetta CT-L77. Notare tuttavia che la CT-L77 è venduta separatamente

### ATTENZIONE: PER EVITARE IL RISCHIO DI FIAMME O SCOSSE ELETTRICHE, NON ESPORRE QUESTI APPARECCHI ALLA PIOGGIA O ALL'UMIDITÀ.

IL TASTO STANDBY/ON È COLLEGATO AD UN CIRCUITO SECONDARIO E PERTANTO, NELLA POSIZIONE DI ATTESA (STANDBY), NON SEPARA L'APPARECCHIO DALLA PRESA DI CORRENTE.

*Grazie per aver acquistato questo prodotto Pioneer. Leggere attentamente questo manuale di istruzioni per familiarizzarsi con l'uso dell'apparecchio. Conservare poi il manuale per ogni eventuale futuro riferimento. I modelli disponibili in alcuni paesi o regioni possono avere la forma della spina del cavo d'alimentazione e della presa ausiliaria di corrente diversa da quella mostrata nelle illustrazioni, ma il loro modo di collegamento e funzionamento è lo stesso.*

*Questo prodotto è conforme alla direttiva sul basso voltaggio (73/23/CEE), alle direttive EMC (89/336/CEE, 92/31/CEE) e alla direttiva sul marchio CE (93/68/CEE).*



# Inhaltsverzeichnis

<b>1</b>	<b>Vor der Inbetriebnahme</b>	
	Vor der Inbetriebnahme .....	4
<b>2</b>	<b>Aufstellung und Anschluß des Systems</b>	
	Wahl eines geeigneten Aufstellorts .....	8
	Anschluß des Systems .....	9
<b>3</b>	<b>Bezeichnung der Teile</b>	
	Frontplatte .....	18
	Fernbedienung .....	19
	Displayeinheit .....	20
<b>4</b>	<b>Einschalten des Systems</b>	
	Einschalten der Stromversorgung und Einstellung der Uhr .....	22
	Abspielen von CDs .....	23
	Klangeinstellung .....	25
	Rundfunkempfang .....	27
	Abspielen von Cassetten .....	29
<b>5</b>	<b>Nutzung des CD-Spielers</b>	
	Nutzung des Menüsystems .....	33
	Programmierung der Titelreihenfolge .....	34
	Wiederholen von Musikmaterial .....	36
	Zufallwiedergabe von Titeln .....	37
	Umschalten der Displayanzeige .....	38
<b>6</b>	<b>Nutzung des Tuners</b>	
	Tuner-Menü .....	39
	AbSpeicherung von Festsendern für schnellen Aufruf ...	39
	Empfang von Festsendern .....	40
	Benennung von Festsendern .....	41
	Kurze Beschreibung des RDS .....	43
	Anzeige von RDS-Informationen .....	44
	Suche nach Programmtyp .....	45
	Umschalten der Displayanzeige .....	47
<b>7</b>	<b>Nutzung des Cassettendecks</b>	
	Einstellung der Autoreverse-Betriebsart .....	48
	Umschalten des Displays .....	49
	Aufnahmen auf Cassette .....	49
	Automatisches Überspielen von CD .....	50
	Automatisches Überspielen von MD .....	52
	Automatisches Überspielen von anderen Signalquellen .....	54
	Rücksetzen des Bandzählers .....	55
<b>8</b>	<b>Nutzung des Timers</b>	
	Timer-Menü .....	56
	Einstellung des Weck-Timers .....	56
	Deaktivieren des Weck-Timers .....	58
	Gleichzeitige Einstellung mehrerer Timer .....	58
	Einstellung des Schlummer-Timers .....	59
	Einstellungen für eine spätere Aufnahme .....	60
	Deaktivieren des Aufnahme-Timers .....	62
<b>9</b>	<b>Zusätzliche Informationen</b>	
	Einstellung der Displayhelligkeit .....	63
	Fehlersuche .....	64
	Pflege und Wartung .....	68
	Technische Daten .....	70

# Indice

<b>1</b>	<b>Preparativi</b>	
	Preparativi .....	4
<b>2</b>	<b>Installazione e collegamenti</b>	
	Scelta di un luogo appropriato .....	8
	Collegamento del sistema .....	9
<b>3</b>	<b>Identificazione delle parti</b>	
	Pannello anteriore .....	18
	Telecomando .....	19
	Display .....	20
<b>4</b>	<b>Funzioni basilari</b>	
	Accensione dell'apparecchio e impostazione dell'orologio .....	22
	Riproduzione di un compact disc .....	23
	Regolazione del suono .....	25
	Ascolto della radio .....	27
	Riproduzione di un nastro a cassetta .....	29
<b>5</b>	<b>Uso del lettore CD</b>	
	Uso del sistema di menu .....	33
	Programmazione dell'ordine delle piste .....	34
	Riproduzione a ripetizione .....	36
	Riproduzione delle piste in ordine casuale .....	37
	Cambiamento della visualizzazione .....	38
<b>6</b>	<b>Uso del sintonizzatore</b>	
	Menu per il sintonizzatore .....	39
	Preselezione delle stazioni per il richiamo rapido .....	39
	Ascolto delle stazioni preselezionate .....	40
	Assegnazione di un nome alle stazioni preselezionate ..	41
	Introduzione all'RDS .....	43
	Visualizzazione delle informazioni RDS .....	44
	Ricerca del tipo di programma .....	45
	Cambiamento della visualizzazione .....	47
<b>7</b>	<b>Uso della piastra a cassette</b>	
	Impostazione del modo di inversione .....	48
	Cambiamento della visualizzazione .....	49
	Esecuzione di registrazioni su nastro .....	49
	Registrazione automatica di un compact disc .....	50
	Registrazione automatica di un minidisc .....	52
	Registrazione di altre fonti .....	54
	Azzeramento del contatore del nastro .....	55
<b>8</b>	<b>Uso del timer</b>	
	Menu per il timer .....	56
	Impostazione del timer per la sveglia .....	56
	Disattivazione del timer per la sveglia .....	58
	Impostazione di timer plurimi .....	58
	Impostazione del timer per lo spegnimento ritardato ...	59
	Predisposizione per una registrazione futura .....	60
	Disattivazione del timer per la registrazione .....	62
<b>9</b>	<b>Altre informazioni</b>	
	Impostazione della luminosità del display .....	63
	Soluzione di problemi .....	65
	Manutenzione .....	69
	Caratteristiche tecniche .....	71

# Vor der Inbetriebnahme

## Überprüfung des Lieferumfangs auf Vollständigkeit

Vielen Dank für das Vertrauen in Pioneer, das Sie uns mit dem Kauf dieses Produkts erwiesen haben. Vor der Inbetriebnahme Ihres neuen Systems vergewissern Sie sich bitte, daß die folgenden Zubehörteile im Versandkarton des Stereo-CD-Receivers XC-L77 mitgeliefert worden sind:

- MW-Rahmenantenne
- UKW-Wurfantenne
- Netzkabel
- Anschlußkabel für Displayeinheit
- Lithium-Batterie CR2025 (für Fernbedienung)
- Garantiekarte
- Diese Bedienungsanleitung

Im Versandkarton der Lautsprecher finden Sie die folgenden Zubehörteile:

- Anschlußkabel für Subwoofer
- Lautsprecherständer (×2)
- Lautsprecherkabel (×2)
- Schrauben (×4) (Zur Befestigung der Lautsprecherständer)
- Rutschfeste Untersetzer (für Satellitlautsprecher (×8), für Subwoofer (×4))

## Gebrauch dieser Bedienungsanleitung

Diese Bedienungsanleitung bezieht sich auf Stereo-CD-Receiver XC-L77, Stereo-Cassettendeck CT-L77 und Lautsprechersystem S-L8/S-L9/S-L9-A. Sie ist in zwei große Abschnitte untergliedert, wovon der erste die Installation und der zweite die Bedienung des Systems behandelt. Die Installation, deren Beschreibung im folgenden beginnt, umfaßt die Aufstellung und Verkabelung des Systems.

Im zweiten Abschnitt der Bedienungsanleitung erfahren Sie ab Seite 18, wie die einzelnen Funktionen des Systems aus CD-Receiver/Cassettendeck zu nutzen sind. Der letzte Teil der Bedienungsanleitung schließlich enthält die Beschreibung der Fehlersuche sowie die technischen Daten.

## Einsetzen der Batterie in die Fernbedienung

- 1 Drehen Sie die Fernbedienung herum; drücken Sie dann mit einer Kugelschreiberspitze in die Öffnung, um den Batteriefachdeckel zu entriegeln, und schieben Sie ihn weg.
- 2 Setzen Sie die mitgelieferte Batterie richtig gepolt ein (dabei Markierungen für Plus und Minus im Batteriefach beachten).
- 3 Schieben Sie den Deckel wieder auf, und die Fernbedienung ist einsatzbereit.

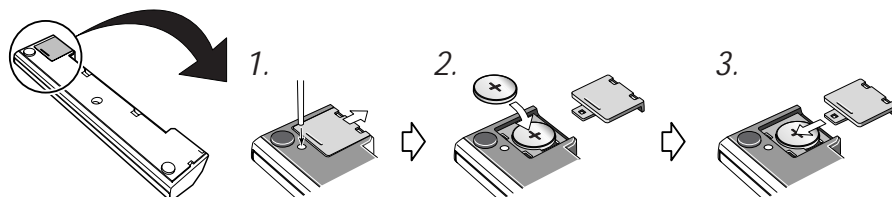

# Preparativi

## Controllo del contenuto della scatola

Grazie per avere acquistato questo prodotto Pioneer. Prima di intraprendere l'installazione del nuovo sistema stereo, controllare che nella scatola del lettore CD/ricettore stereo XC-L77 siano presenti i seguenti accessori in dotazione:

- Antenna AM a telaio
- Antenna FM a filo
- Cavo di alimentazione
- Cavo di collegamento dell'unità display
- Pila al litio CR2025 (per il telecomando)
- Scheda di garanzia
- Il presente manuale di istruzioni

Nella scatola in cui sono contenuti i diffusori devono essere presenti i seguenti accessori:

- Cavo di collegamento per il subwoofer
- Cavi diffusori (×2)
- Supporti per i diffusori (×2)
- Viti (×4) (per applicare i supporti per i diffusori)
- Cuscinetti anti-sdrucchiolo (per i diffusori satellite (×8), per il subwoofer (×4))

## Uso di questo manuale

Questo manuale è per il lettore CD/ricettore stereo XC-L77, la piastra a cassette stereo CT-L77 e il sistema diffusori S-L8/S-L9/S-L9-A. Esso è diviso in due ampie sezioni: la prima riguardante l'installazione, e la seconda riguardante l'uso del sistema. La parte sull'installazione, che comincia qui, spiega come installare e collegare il sistema.

Nella seconda sezione del manuale, che comincia a pagina 18, viene spiegato come usare ciascuna funzione del sistema di lettore CD/ricettore/piastra a cassette. La parte finale del manuale è costituita dalle sezioni sulla soluzione di problemi e sulle caratteristiche tecniche.

## Inserimento della pila nel telecomando

- 1 Capovolgere il telecomando. Inserire la punta di una penna a sfera nel foro per sbloccare il coperchio del comparto pila e rimuovere il coperchio facendolo scorrere.
- 2 Inserire la pila in dotazione, facendo attenzione a far corrispondere il lato negativo e il lato positivo ai segni all'interno del comparto.
- 3 Rimettere a posto il coperchio; il telecomando è pronto per l'uso.

## ACHTUNG:

- Nehmen Sie die Batterie heraus, wenn die Fernbedienung längere Zeit (mindestens ein Monat lang) nicht benötigt wird.
- Entfernen Sie erschöpfte Batterien unverzüglich; andernfalls drohen Geräteschäden durch auslaufenden Elektrolyt.
- Bei Anschluß der Fernbedienung am Display wird die Batterie nicht benötigt. Allerdings erfolgt in diesem Fall keine Aufladung der Batterie.

## Nutzung der Fernbedienung

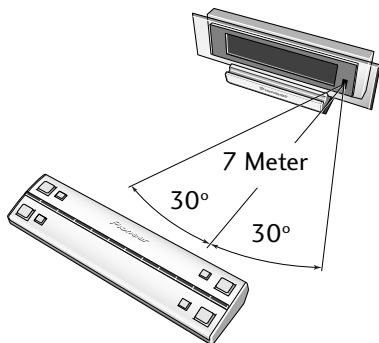

Betriebsreichweite der Fernbedienung

Beachten Sie bei der Verwendung der Fernbedienung stets die folgenden Punkte:

- Sorgen Sie dafür, daß die Sichtlinie zwischen der Fernbedienung und dem Fernbediensensor am Gerät nicht durch Hindernisse blockiert ist.
- Halten Sie Betriebsreichweite und -winkel der Fernbedienung gemäß der obigen Abbildung ein.
- Der Betrieb über Fernbedienung kann gestört werden, wenn der Fernbediensensor am Gerät starkem Lichteinfall durch die Sonne oder Leuchtstoffröhren ausgesetzt ist.
- Die Fernbedienungen für unterschiedliche Komponenten können sich gegenseitig stören. Steuern Sie daher andere Systeme in der Nähe des Geräts möglichst nicht mit Fernbedienung an.
- Bei deutlich verkürzter Betriebsreichweite der Fernbedienung ist unbedingt ein Batterieaustausch fällig.
- An der Rückseite der Fernbedienung befindet sich ein goldfarbener Stecker für den Anschluß an das Display. Diesen Stecker nicht berühren, wenn die Fernbedienung vom Display getrennt verwendet wird.

## ATTENZIONE:

- Estrarre la pila se si prevede di non usare il telecomando per un mese o più.
- Estrarre una pila scarica il più presto possibile, perché essa potrebbe perdere liquido e danneggiare l'apparecchio.
- Se il telecomando è collegato al display, per il suo funzionamento non è necessaria la pila. Tuttavia, la pila non viene ricaricata collegando il telecomando al display.

## Uso del telecomando

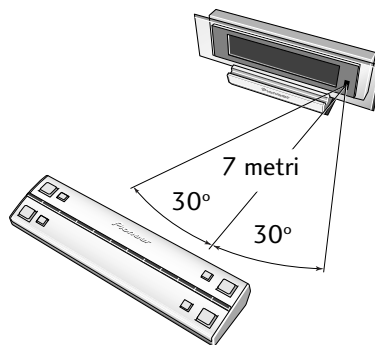

Campo operativo del telecomando

Tenere presente i seguenti punti quando si usa il telecomando:

- Accertarsi che non vi siano ostacoli tra il telecomando e il sensore di comandi a distanza sull'apparecchio.
- Usare il telecomando all'interno del campo operativo e all'angolo specificato, come mostrato nella figura qui sopra.
- Il telecomando può non funzionare correttamente se una forte luce solare o una luce fluorescente colpisce il sensore di comandi a distanza sull'apparecchio.
- Telecomandi di apparecchi diversi possono interferire l'uno con l'altro. Evitare di usare i telecomandi di altri apparecchi situati nei pressi di questo apparecchio.
- Sostituire la pila quando il campo operativo del telecomando si restringe.
- Sul retro del telecomando è presente un connettore dorato che consente il collegamento del telecomando all'unità display. Evitare di toccare questo connettore quando si usa il telecomando da solo.

## Handhabung von CDs

Beim Halten von CDs beliebigen Typs dürfen keine Fingerabdrücke, Verschmutzungen oder Kratzer auf der CD-Oberfläche zurückbleiben. Fassen Sie die CD an ihrem Rand oder zwischen mittlerer Öffnung und Rand. Beschädigte oder verschmutzte CDs können die Leistung bei Aufnahme und Wiedergabe beeinträchtigen. Außerdem sollte auch keinesfalls die Etikettenseite der CD verkratzt werden. Diese ist zwar weniger empfindlich als die Abspielseite, kann aber dennoch bei entsprechend starker Beschädigung die CD unbenutzbar machen.

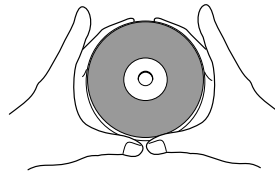

## Modo di impiego dei dischi

Quando si maneggiano compact disc di qualsiasi tipo, fare attenzione a non lasciare impronte digitali sulla superficie del disco, e a non sporcare o graffiare il disco. Prendere il disco tenendolo per il bordo o per il foro centrale e il bordo. Dischi

danneggiati o sporchi possono influenzare negativamente le prestazioni di riproduzione e/o di registrazione. Inoltre, fare attenzione a non graffiare la facciata del disco recante l'etichetta. Sebbene essa non

sia così delicata come la facciata di registrazione, dei graffi potrebbero comunque rendere inutilizzabile il disco.

CDs, die z.B. durch Fingerabdrücke oder Staub verschmutzt sind, reinigen Sie mit einem weichen, trockenen Tuch durch leichtes Abwischen von der Mitte zum Rand wie nachstehend gezeigt. Zur Beseitigung von hartnäckigen Verschmutzungen nutzen Sie ggf. ein mit Alkohol angefeuchtetes Tuch oder einen handelsüblichen CD-Reinigungssatz. Waschbenzin, Farbverdünner oder andere Reinigungsmittel, einschließlich Schallplattenreiniger, sind für diesen Zweck völlig ungeeignet.

Nel caso in cui su un disco siano presenti impronte digitali, polvere, ecc., pulire il disco servendosi di un panno morbido e asciutto, passando il panno sul disco delicatamente dal centro verso l'esterno come mostrato nella figura sottostante. Se necessario, usare un panno inumidito con alcool, o un kit di pulizia per compact disc reperibile in commercio per pulire il disco più a fondo. Non usare mai benzina, solventi o altri agenti per la pulizia, compresi prodotti destinati alla pulizia di dischi di vinile.

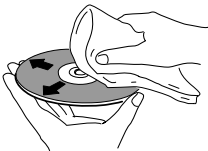

Leicht mit geradem Strich von der Mitte zum Rand der CD wischen.



Keinesfalls die CD-Oberfläche mit kreisförmigen Bewegungen reinigen.

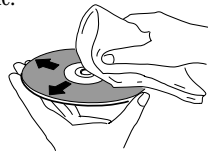

Passare delicatamente la superficie del disco con movimenti rettilinei dal centro verso il bordo.



Non passare mai la superficie del disco con movimenti circolari.

## Aufbewahrung von CDs

CDs sind zwar robuster als Schallplatten, verlangen aber dennoch eine sachgemäße Handhabung und Aufbewahrung. CDs, die gerade nicht gebraucht werden, sollten daher unbedingt in ihre Box zurückgelegt und in aufrechter Stellung aufbewahrt werden. Lassen Sie CDs keinesfalls an Orten zurück, die extremer Temperatur- und Luftfeuchtigkeitsbelastung ausgesetzt sind (einschließlich direkter Sonneneinstrahlung).

Näheres zur Pflege finden Sie in der Gebrauchsanleitung der CD.

## Deposito dei dischi

Sebbene i compact disc abbiano una durata maggiore dei dischi di vinile, bisogna fare attenzione a maneggiarli e a riporli nella maniera corretta. Quando si prevede di non usare un disco, rimetterlo nella sua custodia e riporlo verticalmente. Evitare di lasciare i dischi in ambienti eccessivamente freddi, umidi o caldi (compresi i luoghi esposti a luce solare diretta).

Per ulteriori informazioni dettagliate sulla cura dei dischi, fare riferimento alle istruzioni allegate ai dischi.

## Nicht verwendbare CDs

Während der Wiedergabe und Aufnahme drehen sich die CDs mit hoher Geschwindigkeit im Spieler. Gehen Sie daher keinesfalls das Risiko ein, beschädigte CDs — z.B. mit sichtbaren Rissen oder Ausbrüchen bzw. Verwerfungen — abzuspielen: denn das Resultat sind u.U. Geräteschäden.

Das Gerät ist ausschließlich für herkömmliche, kreisrunde CDs ausgelegt. Daher raten wir unbedingt von der Verwendung von anders geformten CDs mit diesem Produkt ab und übernehmen keinerlei Haftung für Schäden, die auf CDs mit spezifischen Formen zurückzuführen sind.

## Dischi da evitare

I compact disc girano ad alta velocità all'interno del lettore durante la riproduzione e la registrazione. Se si nota che un disco è graffiato, incrinato, deformato, o altrimenti danneggiato, non rischiare di usarlo in questo lettore CD, perché si potrebbe finire col danneggiare l'apparecchio.

Questo apparecchio è stato progettato per l'uso esclusivamente con convenzionali compact disc completamente circolari. Si sconsiglia l'uso di compact disc di forma diversa con questo prodotto. Pioneer non si assume alcuna responsabilità per problemi derivanti dall'uso di compact disc di forma non circolare.



## Verwendung von Audiocassetten

Cassettenband ist sehr empfindlich gegen Beschädigungen, und loses Band kann sich leicht im Laufwerk des Cassettendecks verfangen. Straffen Sie daher durchhängendes Band und Bandschlaufen mit einem Kugelschreiber oder Bleistift durch entsprechendes Aufwickeln.

Nicht gebrauchte Cassetten sind stets in die Hülle zurückzulegen, und die Cassetten selbst müssen so aufbewahrt werden, daß sie vor der Einwirkung von Magnetfeldern sowie vor starker Hitze, Luftfeuchtigkeit, Staub oder Öl geschützt sind.

Vor dem Bespielen spulen Sie das Band über den Vorlauf hinaus vor (ca. 3 oder 4 Sekunden auf jeder Cassettenseite).

Verwenden Sie möglichst keine Cassetten mit über 90 Minuten Spieldauer.

Das Bandmaterial solcher Cassetten ist nämlich so dünn, daß es sehr leicht dazu neigt, sich im Laufwerk des Cassettendecks oder beim Vor-/Rückspulen zu verfangen.

## Löschschutz

Wichtige Aufnahmen lassen sich gegen versehentliches Löschen schützen, indem Sie mit einem kleinen Schraubendreher eine oder beide Löschschutzlaschen herausbrechen.

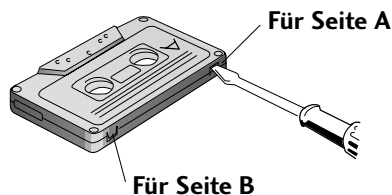

Soll eine löschgeschützte Cassette erneut bespielt werden, so überkleben Sie die Aussparungen mit Klebeband.

**Hinweis:** Achten Sie bei der Verwendung von Cassetten des Typs II (hohe Vormagnetisierung/CrO<sub>2</sub>) unbedingt darauf, daß die Banderfassungsöffnungen frei zugänglich sind.

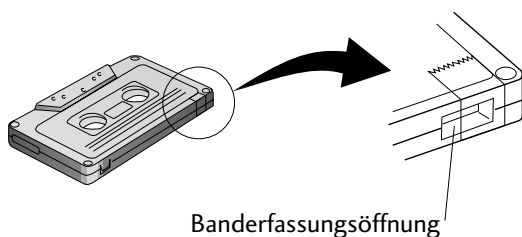

## Uso dei nastri a cassetta

Il nastro delle cassette è facilmente soggetto a riportare danni, e un nastro allentato può impigliarsi nel meccanismo della piastra a cassette. Se il nastro si allenta, usare una penna o una matita per riavvolgerlo attorno alla bobina.

Quando si prevede di non usare una cassetta, riporla sempre nella custodia. Riporre le cassette lontano da campi magnetici, calore eccessivo, umidità, polvere o unto.

Prima di registrare su un nastro, avvolgere il nastro fino ad oltre la parte capoguida del nastro (i primi 3 o 4 secondi circa di ciascuna facciata).

Evitare di usare nastri di durata superiore a 90 minuti.

Poiché i nastri di durata superiore a 90 minuti sono molto sottili, essi sono maggiormente soggetti al rischio di rimanere impigliati nel meccanismo della piastra a cassette e al rischio di altri problemi, come un avvolgimento irregolare.

## Protezione da cancellazioni

È possibile proteggere le registrazioni importanti da cancellazioni accidentali asportando la linguetta (le linguette) di protezione da cancellazioni della cassetta con un piccolo cacciavite.

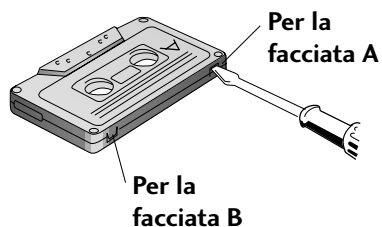

Se si desidera registrare di nuovo su un nastro protetto da cancellazioni, coprire l'apertura lasciata dalla linguetta asportata con del nastro adesivo.

**Nota:** Se si usano nastri tipo II (High/CrO<sub>2</sub>), accertarsi di non coprire anche i fori per l'individuazione del tipo di nastro.

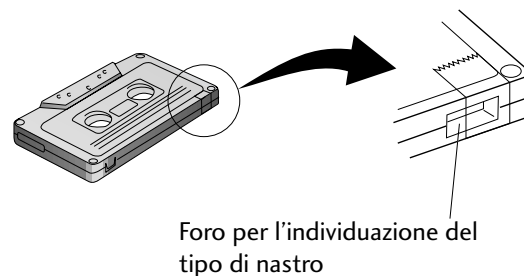

## Wahl eines geeigneten Aufstellorts

Uns liegt daran, daß Sie lange Zeit Freude an Ihrem neuen Stereosystem haben. Beachten Sie daher bei der Wahl eines geeigneten Aufstellorts für die Systemkomponenten und Lautsprecher unbedingt die nachstehend aufgeführten Punkte:

### Unbedingt...

- ✓ Einen gutbelüfteten Raum wählen.
- ✓ Eine solide, horizontale und ebenmäßige Unterlage wählen (z.B. Tisch, Regal oder Stereo-Rack).
- ✓ An beiden Seiten des Systems mindestens 10 cm, an der Rückseite 15 cm und an der Oberseite 25 cm freien Raum für eine ausreichende Belüftung lassen.

### Keinesfalls...

- ✗ Einen Aufstellort wählen, der unter hoher Temperatur- oder Feuchtigkeitsbelastung leidet (z.B. neben Heizkörpern oder anderen Wärmequellen).
- ✗ Auf einem Fenstersims oder einem anderen Ort aufstellen, wo die Komponenten oder Lautsprecher direktem Sonnenlicht ausgesetzt sind.
- ✗ In einem Umfeld mit übermäßiger Staub- und Feuchtigkeitsbelastung betreiben.
- ✗ Direkt auf Elektrogeräten/Elektronikkomponenten abstellen, die während des Betriebs heiß werden.
- ✗ Wegen der möglichen Störungen neben einem Fernsehgerät oder Monitor betreiben — insbesondere bei Verwendung einer TV-Zimmerantenne.
- ✗ In der Küche oder einem anderen Raum aufstellen, wo Rauch oder Wasserdampf auftreten können.
- ✗ Auf einer wackeligen Unterlage oder einer solchen ohne ausreichend große Stellfläche für alle vier Füße der Komponenten oder die einzelnen Lautsprecher aufstellen.
- ✗ Den Kühllüfter an der Rückseite des Systems blockieren, das System z.B. mit einem Tuch abdecken oder auf einem dicken Teppich abstellen.
- ✗ Plazieren Sie das Display auf oder neben einen Fernseher, Monitor oder eine Analoguhr.

## Vermeidung von Kondensationsproblemen

Wird das Gerät von draußen in einen warmen Raum gebracht oder kommt es zu einem abrupten Anstieg der Temperatur am Aufstellort, so kann sich im Inneren Feuchtigkeit niederschlagen. Diese Kondensation führt zwar nicht zu einer Beschädigung des Geräts, wohl aber zu einer zeitweiligen Leistungsminderung. Aus diesem Grund warten Sie im o.a. Fall eine Stunde mit dem Einschalten des Geräts, damit es sich an die höhere Temperatur anpassen kann.

## Scelta di un luogo appropriato

Il nostro desiderio è che l'acquirente possa godere del suo nuovo sistema stereo per anni e anni, pertanto preghiamo di tenere presente i seguenti punti nello scegliere il luogo appropriato per l'installazione dei componenti del sistema e dei diffusori.

### Azioni da eseguire...

- ✓ Usare l'apparecchio in una stanza ben ventilata.
- ✓ Collocare l'apparecchio su una superficie solida, orizzontale e stabile, come un tavolo, uno scaffale o un rack per impianti stereo.
- ✓ Lasciare almeno 10 cm sui lati dell'apparecchio, 15 cm sul retro e 25 cm sopra l'apparecchio per assicurare una ventilazione appropriata.

### Azioni da evitare...

- ✗ Non usare l'apparecchio in un luogo esposto a temperatura o umidità elevate, come nei pressi di radiatori e altri apparecchi che generano calore.
- ✗ Non collocare l'apparecchio sul davanzale di una finestra o in un altro luogo in cui uno qualsiasi dei componenti o i diffusori possono essere esposti alla luce solare diretta.
- ✗ Non usare l'apparecchio in luoghi eccessivamente polverosi o umidi.
- ✗ Non collocare l'apparecchio direttamente sopra un altro apparecchio che si riscalda con l'uso.
- ✗ Non usare l'apparecchio nei pressi di un televisore o di un monitor perché potrebbero verificarsi interferenze, in particolare se il televisore impiega un'antenna interna.
- ✗ Non usare l'apparecchio in una cucina o in un'altra stanza in cui esso può essere esposto a fumo o vapore.
- ✗ Non collocare l'apparecchio su una superficie instabile, o su una superficie non sufficientemente grande da poter sostenere tutti e quattro i piedini dell'apparecchio, o l'intera base di ciascun diffusore.
- ✗ Non bloccare la ventola di raffreddamento sul retro dell'apparecchio. Non coprire l'apparecchio con panni, non usarlo su un tappeto a pelo lungo, ecc.
- ✗ Non collocare l'unità display sopra o molto vicino ad un televisore, un monitor o un orologio analogico.

## Per evitare problemi di condensazione di umidità

L'umidità può condensarsi all'interno dell'apparecchio se questo viene portato in un luogo caldo dall'esterno, o se la temperatura della stanza aumenta rapidamente. Sebbene la condensazione di umidità in sé non causi danni all'apparecchio, essa può impedire temporaneamente il suo funzionamento. Per tale ragione, dare il tempo all'apparecchio di adeguarsi ad una temperatura più alta lasciandolo inutilizzato per un'ora circa prima di accenderlo e utilizzarlo.

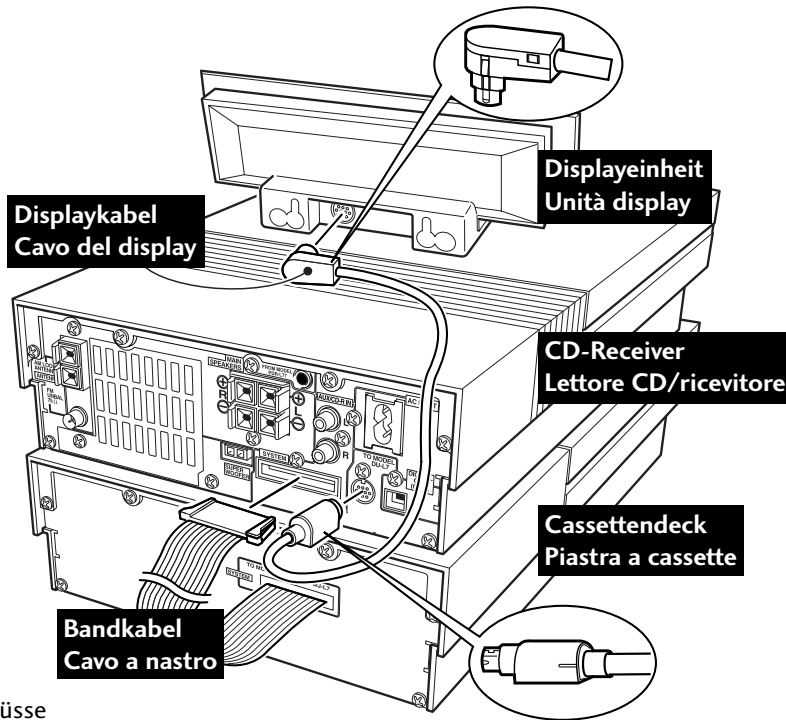

Systemanschlüsse

Collegamenti del sistema

**Wichtig:** Vor dem Herstellen oder Lösen von Kabelverbindungen an der Rückseite sorgen Sie dafür, daß alle Komponenten ausgeschaltet und vom Stromnetz getrennt sind.

Der CD-Receiver ist die Hauptkomponente des Systems, so daß alle anderen Komponenten mit ihm verbunden sind. Die obige Abbildung zeigt den Anschluß des Cassettendecks an den CD-Receiver ohne den optionalen MD- oder CD-Recorder. (Der Anschluß dieser Komponenten an das übrige System ist jeweils aus der zugehörigen Bedienungsanleitung zu ersehen.)

**1** Verbinden Sie CD-Receiver und Displayeinheit über das Displaykabel, wobei unbedingt der L-förmige Stecker für die Displayeinheit bestimmt ist.

**2 Bei Vorhandensein des Cassettendecks:**

Verbinden Sie das Cassettendeck über das Bandkabel an seiner Rückseite mit dem CD-Receiver. (Beachten Sie dabei unbedingt die Informationen im nachfolgenden Kasten unter "Bandkabel".)

**Importante:** Prima di eseguire o di modificare i collegamenti sul pannello posteriore, accertarsi che tutti i componenti siano spenti e scollegati dalla presa di corrente.

Il lettore CD/ricettore è il componente centrale del sistema, in quanto tutti gli altri apparecchi sono collegati ad esso. La figura qui sopra mostra la piastra a cassette collegata al lettore CD/ricettore, senza il registratore di minidisc o il registratore di compact disc opzionali. (Se si acquista uno di questi apparecchi o entrambi, fare riferimento ai rispettivi manuali di istruzioni per i dettagli sul loro collegamento al resto del sistema.)

**1** Collegare il lettore CD/ricettore e l'unità display con il cavo del display, facendo attenzione a collegare il connettore a L all'unità display.

**2 Se si dispone anche della piastra a cassette:**

Collegarla al lettore CD/ricettore mediante il cavo a nastro presente sul retro della piastra a cassette. (Fare riferimento a Cavi a nastro alla pagina successiva per informazioni importanti su come collegare e scollegare questi cavi.)



## Bandkabel

**WICHTIG:** Keinesfalls die System-Bandkabel verbinden oder abtrennen, solange der Netzstecker in der Netzsteckdose steckt. Andernfalls kann es zu Geräteschäden kommen.

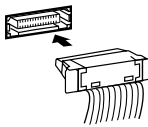

Zum Verbinden den Stecker fassen und fest in die Anschlußbuchse drücken, bis er hörbar einrastet.

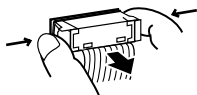

Zum Abtrennen den Stecker sicher an beiden Seiten zwischen Daumen und Zeigefinger fassen und aus der Anschlußbuchse herausziehen.

Die Displayeinheit eignet sich zur Wandmontage mit Hilfe von zwei entsprechenden Befestigungsschrauben (nicht mitgeliefert). Stecken Sie die Schrauben durch die für sie vorgesehenen Öffnungen an der Rückseite der Einheit, und hängen Sie die Einheit an der Wand auf.

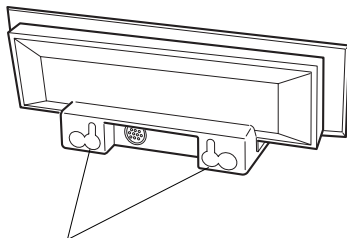

Schraubenöffnungen für Wandmontage

**Hinweis:** Pioneer haftet nicht für Unfälle, die auf falsche Montage oder Aufstellung, unzureichende Tragkraft der Montagewand oder anderer Gebäudeteile, unsachgemäße Handhabung des Geräts oder Naturkatastrophen zurückzuführen sind.

Zum Gebrauch von Fernbedienung und Display als einer Einheit verbinden Sie beide Komponenten gemäß der nachstehenden Abbildung. Bei einwandfreiem Anschluß leuchten die vier größeren Tasten in Blau.

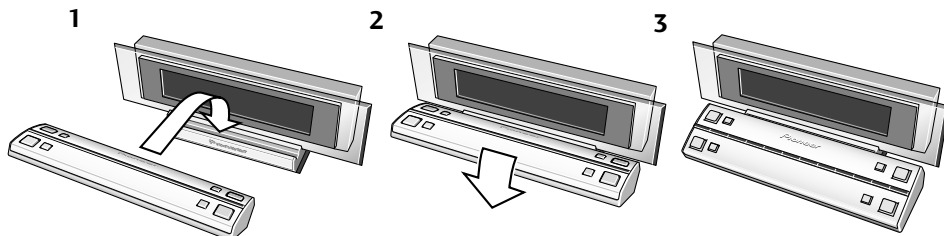

## Cavi a nastro

**IMPORTANTE:** Non collegare e non scollegare mai i cavi a nastro del sistema quando la spina del cavo di alimentazione è inserita in una presa a muro. Ciò potrebbe danneggiare l'apparecchio.

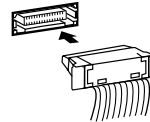

Per inserire, afferrare il connettore e inserirlo saldamente nella presa fino a quando lo si sente scattare in posizione.

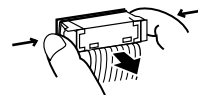

Per staccare, afferrare saldamente il connettore tenendolo per i lati con il pollice e l'indice, ed estrarlo dalla presa.

È possibile installare l'unità display su una parete utilizzando due viti (non in dotazione) saldamente fissate alla parete. Allineare le viti con i fori sul retro dell'unità e appendere l'unità alla parete.

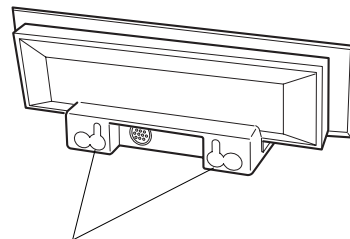

Fori per le viti per l'installazione a parete

**Nota:** Pioneer non si assume alcuna responsabilità per incidenti risultanti da un montaggio o da un'installazione erronei, da una robustezza delle pareti o di altre attrezzature dell'edificio insufficiente per l'installazione, da un cattivo uso o da disastri naturali.

Per usare il telecomando e il display come un'unica unità, collegarli come mostrato di seguito. Quando sono collegati correttamente i quattro tasti più grandi si illuminano in blu.



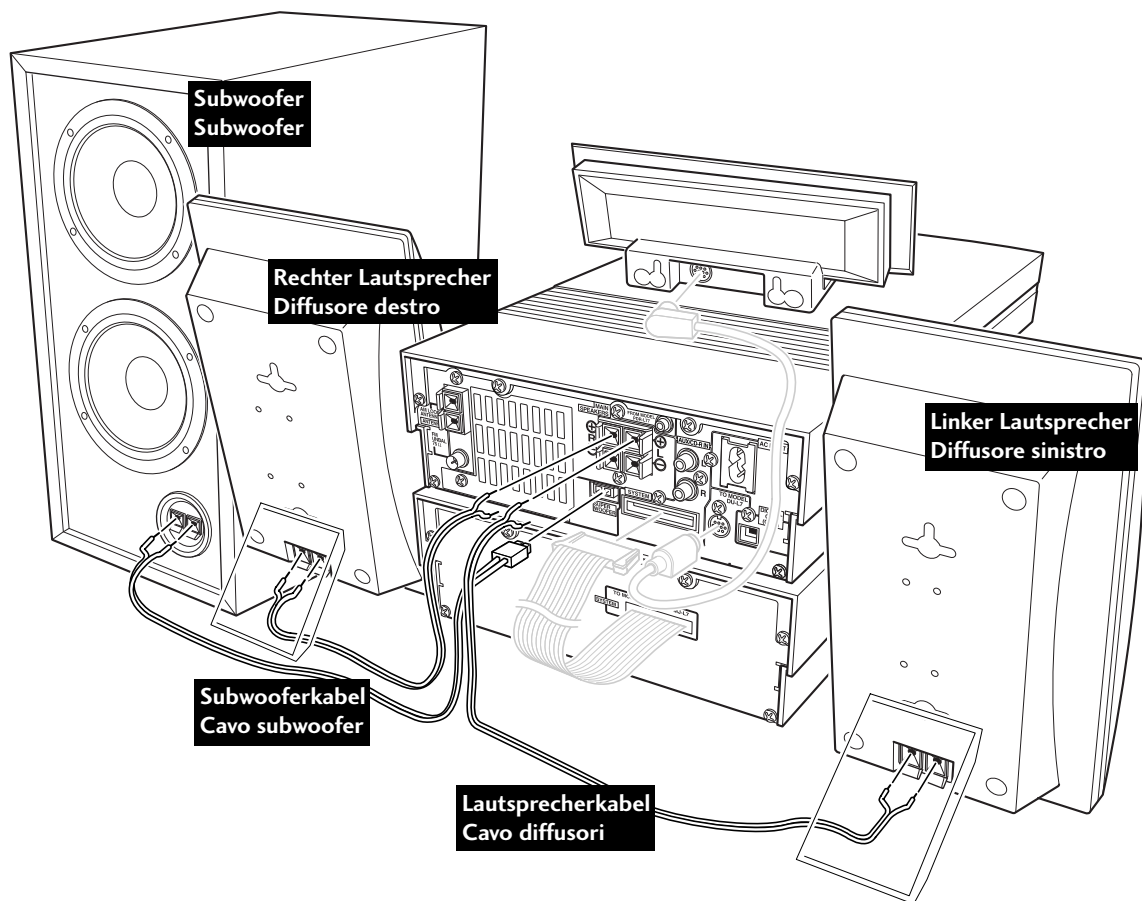

## Anschluß der Lautsprecher

Das Lautsprechersystem S-L8/S-L9/S-L9-A besteht aus zwei kompakten Satellitlautsprechern zur Wiedergabe der mittleren und hohen Frequenzen und einem Subwoofer, der für eine nachdrückliche Baßwiedergabe sorgt. Beim Anschließen oder Abtrennen der Lautsprecher muß die Stromversorgung ausgeschaltet und das Netzkabel von der Netzsteckdose getrennt sein.

Für eine optimale Klangwiedergabe über das System müssen die roten (+) und schwarzen (-) Lautsprecherklemmen am CD-Receiver unbedingt mit den entsprechenden Klemmen an den einzelnen Lautsprechern verbunden sein. Bei der einwandfreien Zuordnung der Klemmen hilft Ihnen die Farbcodierung der mitgelieferten Lautsprecherkabel: Verbinden Sie stets die weiße Kabelleitung mit den schwarzen (-) Klemmen und die graugestreifte mit den roten (+).

## Collegamento dei diffusori

Il sistema diffusori S-L8/S-L9/S-L9-A è costituito da due diffusori satellite compatti che erogano le frequenze medie e alte, e da un subwoofer che fornisce bassi potenti. Quando si collegano o si scollegano i diffusori, accertarsi che l'apparecchio sia spento e scollegato dalla presa di corrente a muro.

Per ottenere il suono ottimale dal sistema, è importante che i terminali diffusori rossi (+) e neri (-) sul lettore CD/ricevitore siano collegati ai terminali corrispondenti su ciascun diffusore. Per facilitare il corretto collegamento dei terminali, il cavo diffusori in dotazione è codificato in base al colore: collegare la metà bianca del cavo ai terminali neri (-), e la metà con la riga grigia ai terminali rossi (+).

## Lautsprecherklemmen

**Hinweis:** Sicherstellen, daß sich die blanken Drähte nicht gegenseitig berühren oder mit anderen Metallteilen in Kontakt kommen, sobald die Stromversorgung des Systems eingeschaltet ist.

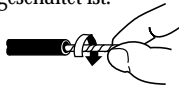

Die einzelnen abisolierten Litzendrähte des Kabels verdrehen.

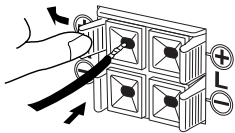

Die Halteklaue zum Öffnen nach außen drücken, und die verdrehte Kabellitze vollständig in die Klemme einführen.

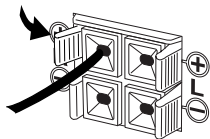

Durch Schließen der Halteklaue das Lautsprecherkabel in seiner Lage sichern.

## ACHTUNG!

Das Lautsprechersystem ist nicht magnetisch abgeschirmt. Dies bedeutet z.B., daß bei Aufstellung der Lautsprecher direkt neben einem Fernsehgerät oder Monitor eine verzerrte Farbbildwiedergabe möglich ist. Stellen Sie in solch einem Fall den/die Lautsprecher weiter entfernt vom Fernsehgerät auf. Schließen Sie keinesfalls einen externen Verstärker an dieses System an. Andernfalls droht die Gefahr von Rauchentwicklung oder Bränden. Blockieren Sie keinesfalls das Schalloch an der Vorderseite des Subwoofers. Sollen andere als die mitgelieferten Lautsprecher angeschlossen werden, so müssen diese eine Nennimpedanz zwischen 6 und 16  $\Omega$  haben (der Subwoofer muß 4  $\Omega$  haben). Falls Ihnen die Impedanz Ihrer Lautsprecher nicht bekannt ist, so vergewissern Sie sich vor ihrem Anschluß und dem Einschalten der Stromversorgung unbedingt in der zugehörigen Gebrauchsanleitung.

## Aufstellung der Satellitlautsprecher

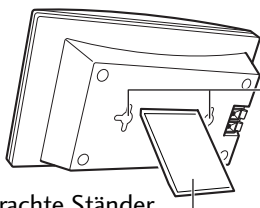

Schraubenöffnungen für Wandmontage

Angebrachte Ständer für Aufstellung auf horizontaler Unterlage

## Connettori dei terminali diffusori

**Nota:** Accertarsi che i conduttori nudi dei cavi dei diffusori non possano venire a contatto l'uno con l'altro, o a contatto con altre parti metalliche quando l'apparecchio è acceso.

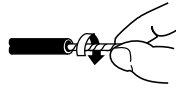

Attorcigliare le estremità esposte dei fili.

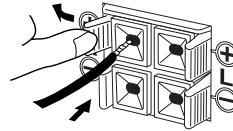

Aprire la linguetta e inserire il conduttore attorcigliato a fondo nel terminale.

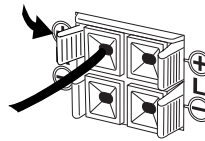

Richiudere la linguetta in modo da fissare il cavo diffusori.

## ATTENZIONE!

Il sistema diffusori non è magneticamente schermato. Ciò significa che se i diffusori vengono posti nei pressi di un televisore o di un monitor, potrebbero verificarsi distorsioni nel colore dell'immagine. Allontanare i diffusori dal televisore per risolvere il problema.

Non collegare un altro amplificatore a questo sistema. In casi rari ciò potrebbe essere causa di emissione di fumo o incendi.

Non ostruire l'apertura della porta sul davanti del subwoofer.

Se si desidera collegare dei diffusori diversi da quelli forniti in dotazione, usare soltanto diffusori con un'impedenza nominale compresa tra 6  $\Omega$  e 16  $\Omega$  (il subwoofer deve essere di 4  $\Omega$ ). Fare riferimento alle istruzioni allegate ai diffusori se non si è sicuri della loro impedenza prima di collegarli e di accenderli.

## Collocazione dei diffusori satellite

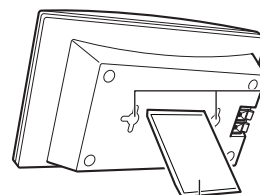

Fori per le viti per l'installazione a parete

Supporto fornito per l'installazione in orizzontale

Die Lautsprecher sind mit Ständern versehen, die auf Wunsch die Aufstellung in einem Regal oder auf einem Tisch erlauben. Die Ständer lassen sich so anbringen, daß die Lautsprecher hochkant (wie z.B. in der Abbildung auf Seite 15) oder auf der Seite stehen — wie in der linksstehenden Abbildung. Verwenden Sie beim Anbringen der Ständer an den einzelnen Lautsprechern die mitgelieferten Schrauben (zwei pro Ständer). Bringen Sie dann je zwei der mitgelieferten rutschfesten Rutschfeste Untersetzer der Lautsprecher an (bei horizontaler Positionierung der Lautsprecher spielt es keine Rolle, welche Seite nach oben weist).

Als Alternative zur Aufstellung der Lautsprecher in einem Regal oder auf einem Tisch empfiehlt sich die Wandmontage. Zu diesem Zweck verfügen die Lautsprecherrückseiten jeweils über zwei Schrauböffnungen, wobei eine allein zur vertikalen Montage dient bzw. beide zur horizontalen Montage. Hängen Sie die Lautsprecher an den Schrauben in der Wand genauso wie ein Bild auf. Die erforderlichen Befestigungsschrauben und das andere Montagematerial gehören nicht zum Lieferumfang. Ist eine Wandmontage der Lautsprecher beabsichtigt, vergewissern Sie sich, daß die Wand stabil genug ist, um das Gewicht der Lautsprecher zu tragen.

**Für Lautsprecher S-L8:** *Zur korrekten Balance sicherstellen, daß die Lautsprecherständer bei horizontaler Aufstellung an den oberen zwei Schraubbohrungen fixiert sind.*

### Hinweis

Die erforderlichen Schrauben für die Wandmontage gehören nicht zum Lieferumfang. Verwenden Sie Schrauben, die dem Material und der Tragkraft der Wand oder Unterlage entsprechen.

Befestigen Sie die Lautsprecher ausschließlich an einer Wand oder vertikalen Fläche.

Pioneer haftet nicht für Unfälle, die auf falsche Montage oder Aufstellung, unzureichende Tragkraft der Montagewand oder anderer Gebäudeteile, unsachgemäße Handhabung des Geräts oder Naturkatastrophen zurückzuführen sind.

### Wahl der Hörposition

Für eine ideale Hörposition bezüglich der Satellitlautsprecher sollten diese ungefähr in Ohrhöhe plaziert sein. Eine Aufstellung der Lautsprecher auf dem Boden oder eine Montage hoch an der Wand ist nicht empfehlenswert. Der optimale Stereoeffekt ergibt sich, wenn die Lautsprecher in einem Abstand von 2 bis 3 Metern voneinander aufgestellt sind und eine Hörposition im schraffierten dreieckigen Bereich in der nachstehenden Abbildung eingenommen wird.

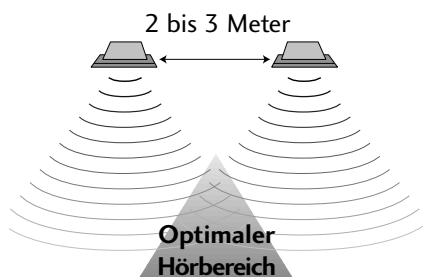

Ai diffusori sono forniti in dotazione dei supporti che possono essere utilizzati se si desidera collocare i diffusori su uno scaffale o su un tavolo. È possibile applicare i supporti in modo da collocare i diffusori verticalmente (per esempio, come mostrato nella figura a pagina 15), o adagiati su un lato, come mostrato nella figura alla pagina precedente. Applicare un supporto a ciascun diffusore usando le viti in dotazione (due per supporto). Quindi, applicare due dei cuscinetti anti-sdrucchiolo in dotazione sul lato di ciascun diffusore che fa da base (non importa quale sia il lato che viene a trovarsi in alto quando i diffusori sono collocati in orizzontale). In alternativa alla collocazione dei diffusori su uno scaffale o su un tavolo, è possibile installare i diffusori su una parete. Il pannello posteriore di ciascun diffusore ha due fori per le viti destinati a questo scopo; usare soltanto il foro in alto per l'installazione in verticale, o entrambi i fori per l'installazione in orizzontale. Appendere i diffusori alle viti sulla parete come si farebbe con un quadro. Le viti e gli altri accessori per l'installazione non sono forniti in dotazione. Se si decide di installare i diffusori su una parete, accertarsi che la parete sia in grado di reggere il peso dei diffusori.

**Per i diffusori S-L8:** *Per un equilibrio corretto, accertarsi che i supporti per i diffusori siano fissati ai due fori per le viti in alto quando si collocano i diffusori in orizzontale.*

### Nota

Le viti per l'installazione a parete non sono fornite in dotazione. Usare delle viti adatte al tipo di materiale e alla robustezza della parete o della superficie. Installare i diffusori soltanto su una parete o su una superficie verticale.

Pioneer non si assume alcuna responsabilità per incidenti risultanti da un montaggio o da un'installazione erronei, da una robustezza delle pareti o di altre attrezzature dell'edificio insufficiente per l'installazione, da un cattivo uso o da disastri naturali.

### Scelta della posizione di ascolto

Idealmente, i diffusori satellite devono trovarsi all'incirca all'altezza delle orecchie dell'ascoltatore. Si sconsiglia di collocare i diffusori sul pavimento, o di installarli molto in alto su una parete. Per ottenere l'effetto stereo ottimale, collocare i diffusori ad una distanza di 2-3 metri l'uno dall'altro, e scegliere come posizione di ascolto un punto che si trova all'interno del triangolo ombreggiato mostrato di seguito.

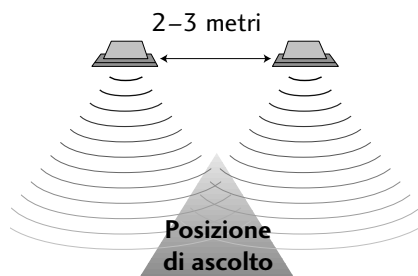

## Aufstellung des Subwoofers

Die Aufstellung des Subwoofers ist nicht so kritisch wie die der Satellitlautsprecher, da die Bässe weit weniger gerichtet abgestrahlt werden als die Mitten und Höhen. Allerdings sind bei der Wahl eines geeigneten Aufstellorts stets die folgenden Punkte zu beachten:

- ❖ Subwoofer befinden sich üblicherweise an der Systemrückseite. Daher den Subwoofer in einem Abstand von mindestens 5 cm von der Wand aufstellen, um bestmögliche Klangwiedergabe zu gewährleisten.
- ❖ Wie bei anderen Audiokomponenten darf auch der Subwoofer nicht neben Heizöfen, Heizkörpern oder anderen Wärmequellen aufgestellt werden.
- ❖ Da es einige verschiedene Platzierungsmöglichkeiten gibt, sollten Sie mit verschiedenen Aufstellorten des Subwoofers experimentieren — von ihrer normalen Hörposition aus werden Sie die Klangwiedergabe an bestimmten Orten als besser empfinden.

**Hinweis:** Bei Aufstellung oder Transport des Subwoofers keinesfalls die eigentlichen Lautsprecherkonen berühren.

## Anschluß der Antennen

Nach dem Anschluß der mitgelieferten Antennen können Sie MW- und UKW-Sendungen hören. Falls auf diese Weise eine ausreichend gute Empfangsqualität nicht erzielbar ist, können Sie ggf. durch den Anschluß einer Außenantenne Abhilfe schaffen. Näheres zu diesem Thema finden Sie im Kasten „Anschluß von externen Antennen“ auf Seite 16.

Vergewissern Sie sich vor dem Herstellen oder Ändern von Antennenanschlüssen, daß die Stromversorgung ausgeschaltet und das System vom Stromnetz getrennt ist.

- 1 Ziehen Sie den abgetrennten Teil des Schutzmantels von beiden MW-Antennendrähten ab.
- 2 Öffnen Sie die Halteklauen, und führen Sie die blanken Drähte vollständig in die Klemmen ein.
- 3 Schließen Sie die Halteklauen, um die Antennendrähte in ihrer Lage zu sichern.

Stellen Sie die MW-Antenne auf eine ebene Unterlage, und richten Sie sie auf bestmöglichem Rundfunkempfang aus. Gegebenenfalls sorgen Sie durch Drücken eines Kugelschreibers oder Bleistifts in die Öffnung am Sockel für einen stabilen Stand. Meiden Sie Aufstellorte in der Nähe von Rechnern, Fernseh- oder Elektrogeräten (einschließlich der Displayeinheit dieses Systems) und Kontakt mit Metallgegenständen.

Die MW-Antenne läßt sich auch mit zwei kleinen Schrauben oder Stiften durch die Öffnungen an der Oberseite des Rahmens an der Wand befestigen. Vergewissern sich vor der Wandmontage, daß der Rundfunkempfang zufriedenstellend ist.

1



2

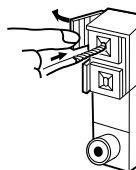

3

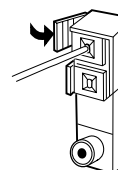

## Collocazione del subwoofer

La collocazione del subwoofer non è così critica come quella dei diffusori satellite, perché i suoni dei bassi sono molto meno direzionali dei suoni delle frequenze medie e alte. Tuttavia, tenere presente i seguenti punti per scegliere la posizione appropriata:

- ❖ Gli altoparlanti del subwoofer si trovano sul retro dell'unità. Collocare il subwoofer ad almeno 5 cm di distanza dalla parete per ottenere risultati ottimali.
- ❖ Come con gli altri componenti audio, non collocare il subwoofer nei pressi di caloriferi, radiatori o altri apparecchi che generano calore.
- ❖ Nonostante si possa decidere liberamente dove collocare il subwoofer, provare a collocarlo in punti differenti prima di stabilire la posizione definitiva; in alcuni punti il suono risulterà migliore che in altri dalla normale posizione di ascolto.

**Nota:** Evitare di toccare i coni degli altoparlanti dell'unità subwoofer quando si installa o si sposta il subwoofer.

## Collegamento delle antenne

Il collegamento delle antenne in dotazione consente di ascoltare sia i programmi radio AM che quelli FM. Se si nota che la qualità della ricezione è scadente, un'antenna esterna dovrebbe fornire una migliore qualità del suono; fare riferimento al riquadro dal titolo Collegamento di antenne esterne a pagina 16 per ulteriori informazioni su come fare ciò.

Prima di eseguire o di modificare i collegamenti delle antenne, accertarsi che l'apparecchio sia spento e scollegato dalla presa a muro di corrente alternata.

- 1 Togliere gli schermi di protezione di entrambi i fili dell'antenna AM.
- 2 Aprire entrambe le linguette e inserire a fondo un filo in ciascun terminale.
- 3 Richiudere le linguette per fissare i fili dell'antenna AM.

Collocare l'antenna AM su una superficie orizzontale e orientarla nella direzione che fornisce la ricezione ottimale. Se necessario, stabilizzarla inserendo una penna o una matita nel foro vicino alla base. Evitare di collocare l'antenna nei pressi di computer, televisori o altri apparecchi elettrici (compresa l'unità display di questo sistema), ed evitare che venga a contatto con oggetti metallici.

È anche possibile fissare l'antenna AM su una parete servendosi di due piccole viti o spilli da inserire nei due fori sulla parte superiore del telaio. Prima di fissare l'antenna sulla parete, accertarsi che la ricezione sia soddisfacente.

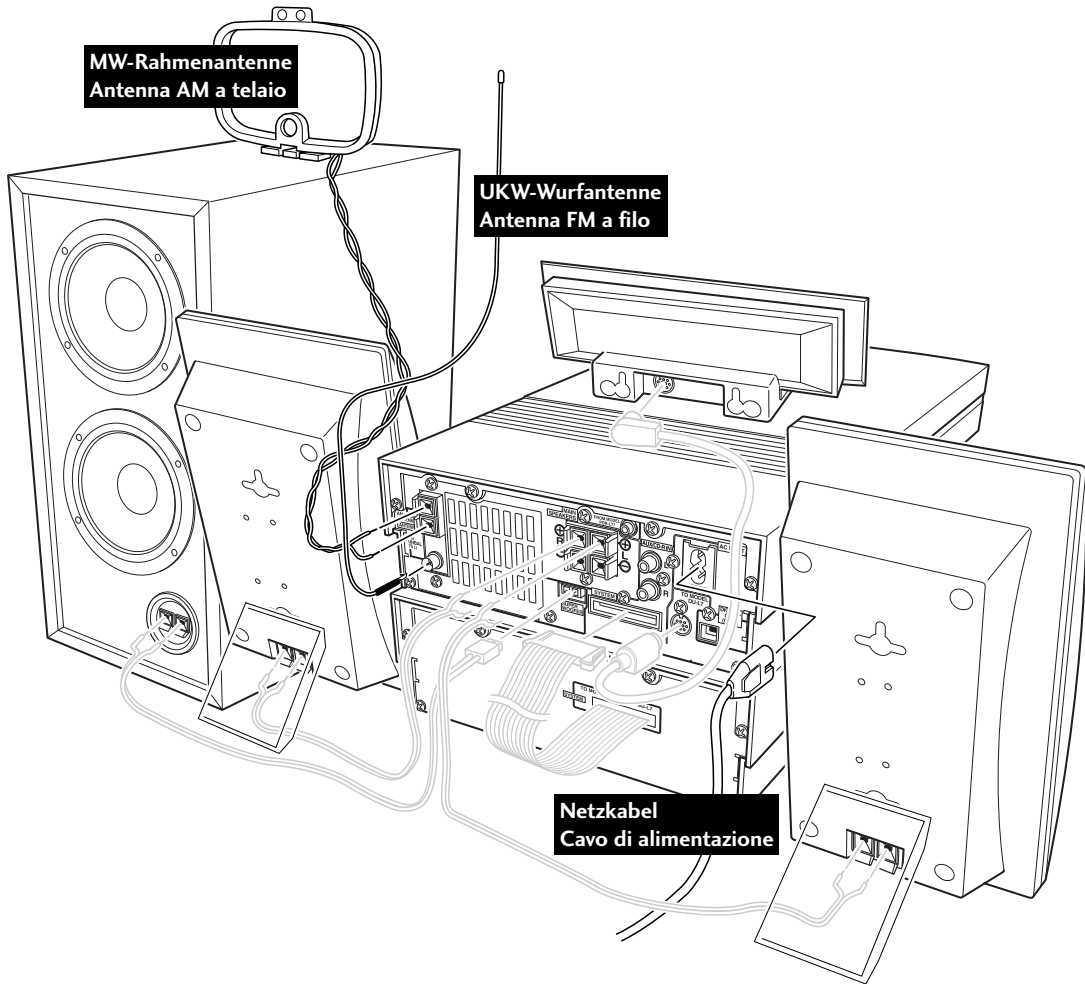

- 4 Stecken Sie die mitgelieferte UKW-Antenne in die für sie vorgesehene Antennenbuchse.

Für optimalen Rundfunkempfang ziehen Sie die UKW-Antenne auf volle Länge aus und befestigen sie an der Wand oder am Türrahmen. Lassen Sie die Antenne nicht lose durchhängen oder zusammengerollt. Die mitgelieferte UKW-Antenne ist ein relativ primitives Mittel zum Empfang von UKW-Sendern. Durch die Verwendung einer speziellen UKW-Außenantenne läßt sich in aller Regel eine bessere Empfangs- und Klangqualität erzielen. Näheres zum Anschluß finden Sie im nachstehenden Kasten.

**Hinweis:** Der Zweck der Signalmasse (⇈) ist die Reduzierung von Rauschen bei angeschlossener Antenne. Sie darf also keinesfalls mit einer elektrischen Schutzerdung verwechselt werden.

4

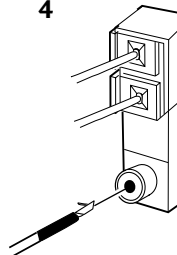

- 4 Collegare l'antenna FM in dotazione al terminale per antenna FM.

Per ottenere risultati ottimali, estendere l'antenna FM completamente e fissarla ad una parete o all'intelaiatura di una porta. Non lasciarla allentata o avvolta. L'antenna FM in dotazione è un semplice mezzo per poter ricevere le stazioni FM; l'uso di un'antenna FM esterna dedicata offrirà normalmente una migliore ricezione e una migliore qualità del suono. Fare riferimento alla sezione sottostante per i dettagli sul collegamento.

**Nota:** La terra del segnale (⇈) serve a ridurre il rumore che si verifica quando è collegata un'antenna. Essa non è una terra elettrica di sicurezza.

## Anschluß von externen Antennen

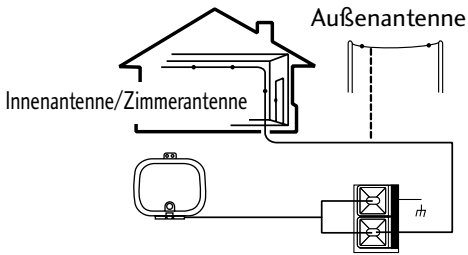

### Externe MW-Antenne

Einen kunststoffisolierten Draht von 5 bis 6 m Länge außen oder innen verlegen. Dabei die MW-Rahmenantenne angeschlossen lassen.

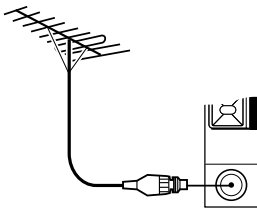

### Externe UKW-Antenne

Ein 75-Ω-Koaxialkabel mit PAL-Stecker mit einer externen UKW-Antenne verbinden.

## Collegamento di antenne esterne

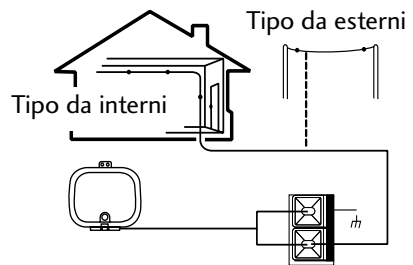

### Antenna AM esterna

Usare un filo con isolante di vinile lungo 5-6 metri e disporlo in interni o in esterni. Lasciare collegata l'antenna AM a telaio.

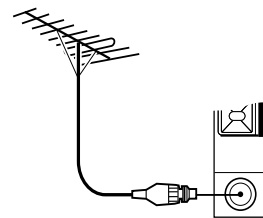

### Antenna FM esterna

Usare un cavo coassiale da 75 Ω con un connettore tipo PAL per collegare un'antenna FM esterna.

## Anschluß anderer Komponenten

## Collegamento di altri componenti

Handelsübliches Stereo-Audiokabel  
(nicht mitgeliefert)

Cavo audio stereo normale  
(non in dotazione)

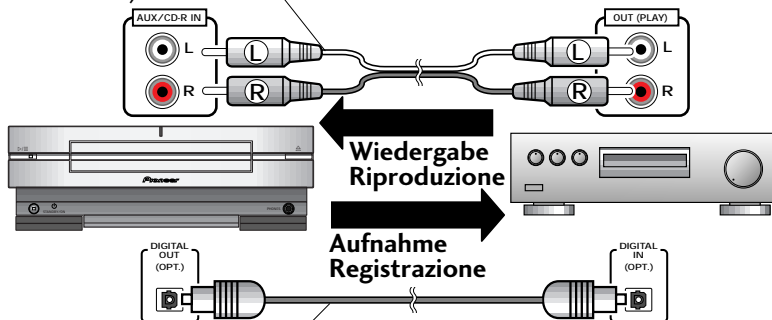

Optisches Digital-Audiokabel  
(nicht mitgeliefert)

Cavo audio digitale ottico  
(non in dotazione)

Zum Anschluß anderer Komponenten verfügt der CD-Receiver über analoge Audioeingänge und einen optischen Digitalausgang. Über die Analogeingänge lassen sich dem System z.B. die Tonsignale eines Videorecorders, Satellitenrundfunkempfängers und CD-Wechslers („Jukebox“) oder Plattenspielers (über einen geeigneten Vorverstärker) zuführen. Verbinden Sie den Eingang **AUX/CD-R IN** (Zusatzkomponenteneingang) am CD-Receiver über ein handelsübliches Stereo-Audiokabel (mit Cinch-Steckern an beiden Enden) mit den Buchsen **AUDIO OUT** an der anderen Komponente. Dabei sind für optimale Resultate die Stecker und Buchsen anhand der Farbcodierung richtig zuzuordnen.

Falls ein digitaler Recorder mit einem optischen Eingang (z.B. DAT-Deck bzw. CD- oder MD-Recorder) zur Verfügung steht, können Sie ihn mit dem optischen Digitalausgang am CD-Receiver verbinden und dann Digitalaufzeichnungen von CDs machen. Falls der Digitalrecorder nicht über ein optisches Kabel verfügt, so ist ein solches Kabel im Audiofachhandel erhältlich.

Direkt über und links von den AUX-Eingängen befindet sich die Buchse **FROM MODEL PDR-L77**, die ausschließlich für die Verwendung mit optionalem CD-Recorder bestimmt ist. Näheres hierzu finden Sie in der Bedienungsanleitung des CD-Recorders.

### **Anschluß des Systems ans Stromnetz**

Nachdem sichergestellt ist, daß alle Systemkomponenten und die Lautsprecher einwandfrei miteinander verbunden sind, verbinden Sie die Netzanschlußbuchse an der Rückseite des CD-Receivers über das Netzkabel mit einer geeigneten Netzsteckdose.

Wird ein optionaler MD-Recorder eingesetzt, so ist dieser ebenfalls über sein Netzkabel ans Netz anzuschließen. Zum Betrieb des MD-Recorders müssen die Netzkabel beider Komponenten in die Steckdosen eingesteckt sein.

### **ACHTUNG! Richtiger Umgang mit Netzkabeln**

Fassen Sie das Netzkabel stets an seinem Stecker, und zerran Sie keinesfalls das Netzkabel aus der Steckdose. Vermeiden Sie unbedingt eine Berührung des Netzkabels mit nassen Händen. Klemmen Sie das Netzkabel keinesfalls z.B. unter dem Gerät oder Möbelstücken ein, und verlegen Sie das Netzkabel so, damit niemand darauf treten kann oder es selbst zum Stolperdraht wird. Das Netzkabel darf keinesfalls mit anderen Netzkabeln zu einem Bündel zusammengefaßt oder verknotet werden.

Ein beschädigtes Netzkabel kann Brände oder Stromschläge verursachen. Überprüfen Sie das Netzkabel gelegentlich auf einwandfreien Zustand, und lassen Sie es bei etwaigen Schäden vom Pioneer-Kundendienst oder einem Fachhändler austauschen.

Il lettore CD/ricevitore dispone di ingressi audio analogici e di un'uscita digitale ottica per il collegamento di altri componenti. Gli usi possibili per gli ingressi analogici comprendono il suono da un videoregistratore o da un ricevitore satellite, da un lettore CD del tipo ad archivio („jukebox“), o da un giradischi (con amplificatore fono appropriato). Usare un cavo audio stereo normale (con spine RCA/fono alle estremità) per collegare **AUX/CD-R IN** (ingresso ausiliario) sul lettore CD/ricevitore alle prese **AUDIO OUT** sull'altro componente. Accertarsi di far corrispondere le spine e le prese codificate in base al colore su entrambi gli apparecchi per ottenere risultati ottimali.

Se si dispone di un registratore digitale dotato di un ingresso digitale ottico, come una piastra DAT, un registratore di compact disc o un registratore di minidisc, è possibile collegarlo all'uscita digitale ottica del lettore CD/ricevitore per la registrazione digitale di compact disc. Se il registratore digitale non ha un cavo ottico, acquistarne uno presso un buon rivenditore di apparecchi audio.

Proprio sopra e a sinistra degli ingressi ausiliari c'è una presa dal nome **FROM MODEL PDR-L77**. Essa serve soltanto per l'uso con il registratore di compact disc opzionale; fare riferimento al manuale del registratore di compact disc per ulteriori informazioni.

### **Collegamento alla presa di corrente**

Dopo aver controllato che i componenti del sistema e i diffusori siano tutti collegati appropriatamente, collegare un capo del cavo di alimentazione al retro del lettore CD/ricevitore, e l'altro capo ad una presa di corrente di rete.

Se si ha il registratore di minidisc opzionale, esso dispone di un cavo di alimentazione a parte che deve ugualmente essere collegato. Per poter usare il registratore di minidisc, si devono collegare entrambi gli apparecchi.

### **ATTENZIONE! Modo di impiego dei cavi di alimentazione**

Afferrare il cavo di alimentazione sempre per la spina, e non scollegare mai la spina dalla presa a muro tirando il cavo direttamente. Evitare di toccare la spina o il cavo con le mani bagnate. Non collocare questo apparecchio, mobili, ecc. sopra il cavo di alimentazione, e disporre il cavo in modo che nessuno possa calpestarlo o possa inciamparvi. Non legare mai il cavo di alimentazione insieme ad altri cavi, e non annodarne mai in alcun modo.

Un cavo di alimentazione danneggiato può essere causa di incendi o di scosse elettriche. Controllare periodicamente il cavo di alimentazione; se è danneggiato rivolgersi ad un centro di assistenza Pioneer autorizzato o al rivenditore di fiducia per la sostituzione.

## Frontplatte

## Pannello anteriore

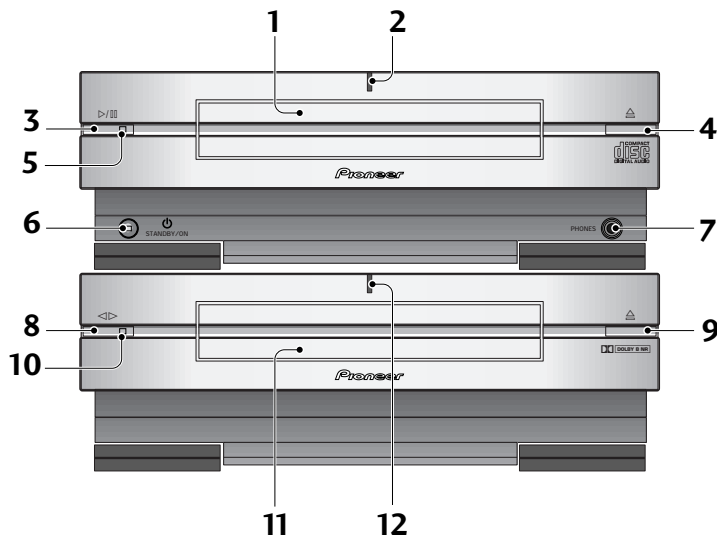

### CD-Receiver

#### 1 CD-Lade

2 **Netzanzeige** – Leuchtet bei eingeschalteter Stromversorgung des Geräts.

3 **Taste** ▷/⏸ – Abspielen von CDs bzw. Wiedergabepause von laufenden CDs (Fortsetzung der Wiedergabe durch erneutes Drücken)

4 **Taste** △ – Öffnen oder Schließen der CD-Lade.

5 **Wiedergabeanzeige** – Leuchtet während des Abspielens einer CD.

6 **Bereitschafts-/Einschalttaste** – Umschaltung zwischen Bereitschafts- und Vollbetrieb. Die Anzeige leuchtet im Bereitschaftsbetrieb. **Hinweis:** *Der Bereitschaftsbetrieb ist mit einer geringen Leistungsaufnahme (von 1 W) verbunden.*

7 **Kopfhörerbuchse** – Zum Anschluß eines Kopfhörers für ungestörtes Musikhören. Bei angeschlossenem Kopfhörer sind die Lautsprecher automatisch stummgeschaltet.

### Cassettendeck

8 **Taste** <▷ – Abspielen einer Cassette in der aktuellen Richtung oder Umkehrung der Bandlaufrichtung.

9 **Taste** △ – Öffnen oder Schließen des Cassettenfachs.

10 **Wiedergabeanzeige** – Leuchtet während des Abspielens einer Cassette.

#### 11 Cassettenfach

12 **Netzanzeige** – Leuchtet bei eingeschalteter Stromversorgung des Geräts.

### Letto CD/ricevitore

#### 1 Comparto disco

2 **Spia di alimentazione** – Si illumina quando l'apparecchio è acceso.

3 **Tasto di riproduzione/pausa** (▷/⏸) – Premerlo per riprodurre un disco, o per fare una pausa durante la riproduzione di un disco (premerlo di nuovo per far ricominciare la riproduzione).

4 **Tasto di apertura/chiusura comparto disco** (△) – Premerlo per aprire o chiudere il comparto disco.

5 **Spia di riproduzione** – Si illumina quando un compact disc è in fase di riproduzione.

6 **Tasto di attesa/accensione (STANDBY/ON)** – Premerlo per far passare l'apparecchio dal modo di attesa al modo di accensione e viceversa. L'indicatore si illumina nel modo di attesa. **Nota:** *Questo apparecchio consuma una piccola quantità di corrente nel modo di attesa (1 W).*

7 **Presca per cuffie (PHONES)** – Collegarvi un paio di cuffie per l'ascolto in privato. Quando sono collegate le cuffie, i diffusori vengono disattivati automaticamente.

### Piastra a cassette

8 **Tasto di senso di trascinamento del nastro per la riproduzione** (<▷) – Premerlo per riprodurre un nastro nel senso attuale, o per invertire il senso di trascinamento del nastro in fase di riproduzione.

9 **Tasto di apertura/chiusura comparto cassetta** (△) – Premerlo per aprire o chiudere il comparto cassetta.

10 **Spia di riproduzione** – Si illumina quando un nastro è in fase di riproduzione.

#### 11 Comparto cassetta

12 **Spia di alimentazione** – Si illumina quando l'apparecchio è acceso.



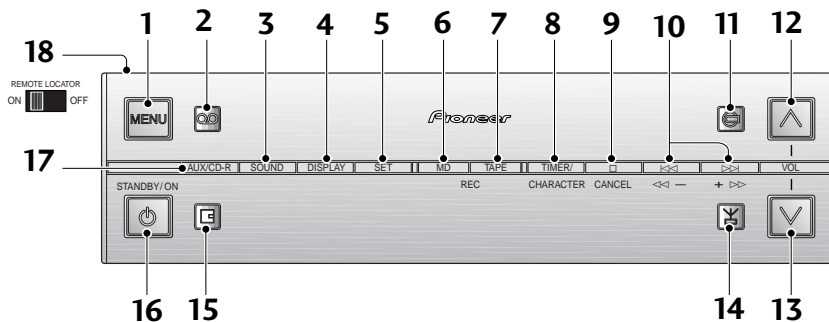

- 1 **MENU** – Aufruf verschiedener Funktionen, so u.a. Festsenderbenennung und Wechsel der Bandrücklaufrichtung.
- 2 **Cassettendeck** – Umschalten auf Cassettendeckbetrieb und Starten der Cassettenwiedergabe (bei eingelegter Cassette).
- 3 **SOUND** – Umschalten der Tasten  $\lll$  und  $\ggg$  auf Klangregelung sowie Einstellung des Subwooferpegels und der Balance.
- 4 **DISPLAY** – Umschalten des Inhalts der Displayanzeige. Die Möglichkeiten richten sich nach der aktuellen Funktion (z.B. CD oder Cassette).
- 5 **SET** – Abschluß von Bedienvorgängen wie z.B. Einstellung der Uhrzeit oder der Autoreverse-Betriebsart.
- 6 **MD REC** – Umschalten des MD-Recorders auf Aufnahmepause.
- 7 **TAPE REC** – Umschalten des Cassettendecks auf Aufnahmepause.
- 8 **TIMER/CHARACTER** – Umschalten auf Timer-Einstellung. Dient außerdem zur Eingabe der Zeichen z.B. bei der Benennung von Festsendern.
- 9  $\square$  **CANCEL** – Stoppen der Wiedergabe (oder Aufnahme) von CD/MD/Cassette. Dient außerdem zur Aufhebung von Bedienvorgängen wie Uhrzeiteinstellung vor dem Drücken der SET-Taste (siehe 5).
- 10 Tasten  $\lll$   $\ggg$  – Schnellrücklauf/-vorlauf von CD/MD/Cassette.
- 11 **CD-Betrieb** – Umschalten auf den CD-Spieler als Signalquelle und Starten der CD-Wiedergabe (bei eingelegter CD).
- 12 **AUF-Taste** – Erhöhen der Lautstärke.
- 13 **AB-Taste** – Vermindern der Lautstärke.
- 1 **Tasto di menu (MENU)** – Premerlo per accedere alle varie funzioni, compresa l'assegnazione di un nome alle stazioni preselezionate, il cambiamento del modo di scorrimento del nastro, eccetera.
- 2 **Tasto di selezione piastra a cassette** – Premerlo per passare all'ascolto della piastra a cassette e avviare la riproduzione del nastro (se ve n'è uno inserito).
- 3 **Tasto di modo di controllo del suono (SOUND)** – Premerlo per porre i tasti  $\lll$  e  $\ggg$  nel modo di controllo del tono, livello del subwoofer e bilanciamento.
- 4 **Tasto di visualizzazione (DISPLAY)** – Premerlo per far cambiare il tipo di informazioni visualizzate sul display. Le scelte disponibili dipendono dalla funzione attuale (compact disc, nastro, ecc.).
- 5 **Tasto di completamento operazione (SET)** – Premerlo per completare operazioni come l'impostazione dell'orologio, l'impostazione del modo di inversione, eccetera.
- 6 **Tasto di registrazione di minidisc (MD REC)** – Premerlo per porre il registratore di minidisc nel modo di pausa di registrazione.
- 7 **Tasto di registrazione di nastri (TAPE REC)** – Premerlo per porre la piastra a cassette nel modo di pausa di registrazione.
- 8 **Tasto di impostazione timer/selezione caratteri (TIMER/CHARACTER)** – Premerlo per avviare l'impostazione del timer. Usarlo inoltre per selezionare i caratteri quando si assegna un nome alle stazioni preselezionate del sintonizzatore, ecc.
- 9 **Tasto di disattivazione ( $\square$  CANCEL)** – Premerlo per interrompere la riproduzione (o la registrazione) del compact disc/minidisc/nastro. Usarlo inoltre per disattivare le operazioni, come l'impostazione dell'orologio, prima di premere il tasto SET (fare riferimento a 5 sopra).
- 10 **Tasti di retrocessione rapida/avanzamento rapido ( $\lll$   $\ggg$ )** – Premerli per far retrocedere o far avanzare rapidamente il compact disc/minidisc/nastro.
- 11 **Tasto di selezione lettore CD** – Premerlo per passare all'ascolto del lettore CD e avviare la riproduzione del disco (se ve n'è uno inserito).
- 12 **Tasto di aumento volume (VOL  $\wedge$ )** – Usarlo per alzare il volume.
- 13 **Tasto di riduzione volume (VOL  $\vee$ )** – Usarlo per abbassare il volume.

- 14 Tuner-Betrieb** – Umschalten auf den Tuner als Signalquelle, Umschalten zwischen MW und UKW und Festsenderaufruf.
- 15 MD-Betrieb** – Umschalten auf den MD-Spieler als Signalquelle und Starten der MD-Wiedergabe (bei eingelegerter MD).
- 16 STANDBY/ON** – Umschalten des Systems zwischen Bereitschaftsbetrieb und Einschaltbetrieb.  
*Hinweis: Im Bereitschaftsbetrieb hat das System eine Leistungsaufnahme von 1 W.*
- 17 AUX/CD-R-Betrieb** – Umschalten auf die Komponente als Signalquelle, die mit dem Eingang AUX/CD-R verbunden ist.
- 18 REMOTE LOCATOR** – Ein-/Ausschalten der Lokalisierungsautomatik (wie nachfolgend beschrieben).

## Lokalisieren der Fernbedienung

Die Fernbedienung hat eine Funktion, mit deren Hilfe sie aufgefunden werden kann, wenn sie im Raum verlegt worden ist. Sobald die Lokalisierungsautomatik eingeschaltet ist, führt dreimaliges Händeklatschen innerhalb einer Sekunde dazu, daß die Fernbedienung zu „biepen“ beginnt und sich auf diese Weise leicht auffinden läßt.

Diese praktische Funktion verkürzt allerdings die Batterielebensdauer der Fernbedienung, wenn sie ständig aktiviert ist, und kann daher mit dem Schiebeschalter REMOTE LOCATOR an der Rückseite ausgeschaltet werden.

Im eingeschalteten Zustand kann es vorkommen, daß die Fernbedienung „biept“, wenn sie irgendwo anschlägt oder fallengelassen wird. Dies ist keine Fehlfunktion.

- 14 Tasto di selezione sintonizzatore** – Premerlo per passare all'ascolto del sintonizzatore, per passare da stazioni AM a stazioni FM e viceversa, e per passare da una stazione preselezionata all'altra.
- 15 Tasto di selezione registratore di minidisc** – Premerlo per passare all'ascolto del registratore di minidisc e avviare la riproduzione del disco (se ve n'è uno inserito).
- 16 Tasto di alimentazione (STANDBY/ON)** – Premerlo per far passare l'apparecchio dal modo di attesa al modo di accensione e viceversa.  
*Nota: Questo apparecchio consuma 1 W di corrente quando si trova nel modo di attesa.*
- 17 Tasto di selezione componente (AUX/CD-R)** – Premerlo per passare all'ascolto del componente collegato agli ingressi AUX/CD-R.
- 18 Interruttore di localizzazione automatica del telecomando (REMOTE LOCATOR)** – Usarlo per attivare/disattivare la funzione di localizzazione automatica del telecomando (vedere qui sotto).

## Funzione di localizzazione del telecomando

Questo telecomando possiede una funzione che consente di localizzare il telecomando nel caso in cui lo si è smarrito nella stanza. Quando la funzione di localizzazione automatica è attivata, se si battono le mani tre volte nell'arco di tempo di un secondo circa il telecomando emetterà un segnale acustico, che aiuta a localizzarlo.

Sebbene si tratti di una funzione molto utile, se si lascia la funzione di localizzazione automatica sempre attivata, la durata della pila del telecomando si ridurrà. Per questa ragione, sul retro è presente un interruttore di attivazione/disattivazione.

Quando la funzione di localizzazione automatica è attivata, il telecomando emette il segnale acustico anche se subisce urti o se cade, ma questo non è indice di problemi di funzionamento.

## Displayeinheit

## Display

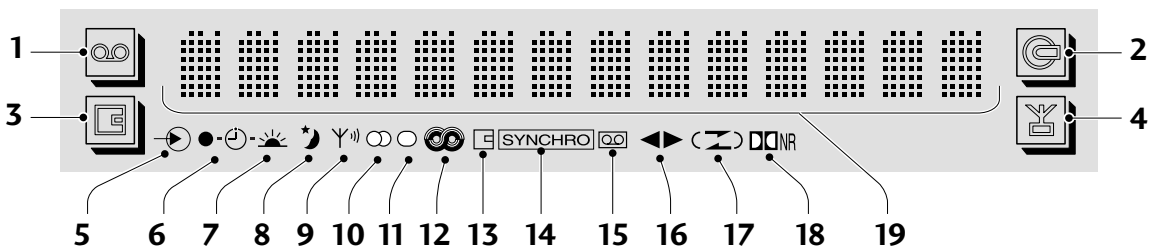

- 1 Cassettenbetrieb** – Hervorgehoben bei aktivierten Cassettendeck.
- 2 CD-Betrieb** – Hervorgehoben bei aktiviertem CD-Spieler.
- 3 MD-Betrieb** – Hervorgehoben bei aktiviertem MD-Spieler.

- 1 Indicatore di funzione piastra a cassette** – Si illumina quando l'apparecchio è nel modo di piastra a cassette.
- 2 Indicatore di funzione lettore CD** – Si illumina quando l'apparecchio è nel modo di lettore CD.

- 4 **Tuner-Betrieb** – Hervorgehoben bei aktiviertem Tuner.
- 5 **Aux/CD-R-Betrieb** – Leuchtet bei aktivierter Aux-Komponente oder CD-Recorder.
- 6 **Aufnahme-Timer** – Leuchtet bei Einstellung des Timers und blinkt nach erfolgter Einstellung.
- 7 **Weckfunktion** – Leuchtet bei Einstellung des Weck-Timers und blinkt während der Wecktimer-Wiedergabe.
- 8 **Schlummerfunktion** – Leuchtet bei Einstellung des Schlummer-Timers und blinkt nach erfolgter Einstellung.
- 9 **Radio** – Leuchtet bei Empfang einer Rundfunksendung mit dem Tuner.
- 10 **Stereo** – Leuchtet bei Empfang einer UKW-Stereosendung mit dem Tuner.
- 11 **Mono** – Leuchtet bei Einstellung des Tuners auf Monobetrieb (nur bei UKW-Sendungen).
- 12 **RDS** – Leuchtet bei Einstellung des Tuners auf RDS-Betrieb.
- 13 **MD-Aufnahme** – Leuchtet, wenn der MD-Recorder auf Aufnahme oder Aufnahmepause geschaltet ist.
- 14 **SYNCHRO-Funktion** – Leuchtet bei automatischer (synchrongesteuerter) Aufnahme.
- 15 **Bandaufnahme** – Leuchtet, wenn das Cassettendeck auf Aufnahme oder Aufnahmepause geschaltet ist.
- 16 **Wiedergaberichtung** – Anzeige der aktuellen Wiedergaberichtung (Seite) der Cassette.
- 17 **Autoreverse-Betrieb** – Anzeige des aktuellen Autoreverse-Betriebs der Cassette.
- 18 **Dolby-Rauschunterdrückung\*** – Leuchtet bei aktivierter Dolby-Rauschunterdrückung.
- 19 **Zeichenanzeige**

\*

- **Dolby Rauschunterdrückung ist hergestellt unter Lizenz von Dolby Laboratories Licensing Corporation.**
- **DOLBY und das doppel D symbol sind Warenzeichen der Dolby Laboratories Licensing Corporation.**

- 3 **Indicatore di funzione registratore di minidisc** – Si illumina quando l'apparecchio è nel modo di registratore di minidisc.
- 4 **Indicatore di funzione sintonizzatore** – Si illumina quando l'apparecchio è nel modo di sintonizzatore.
- 5 **Indicatore di funzione apparecchio ausiliario/registratore di compact disc** – Si illumina quando l'apparecchio è nel modo di apparecchio ausiliario/registratore di compact disc.
- 6 **Indicatore di timer per la registrazione** – Si illumina durante l'impostazione del timer; lampeggia dopo che l'impostazione è terminata.
- 7 **Indicatore di timer per la sveglia** – Si illumina quando è impostato il timer per la sveglia; lampeggia durante la riproduzione attivata dal timer per la sveglia.
- 8 **Indicatore di timer per lo spegnimento ritardato** – Si illumina quando il timer per lo spegnimento ritardato è stato impostato.
- 9 **Indicatore di sintonia** – Si illumina quando il sintonizzatore è sintonizzato su una stazione radio.
- 10 **Indicatore di ricezione stereo** – Si illumina quando il sintonizzatore riceve un programma FM stereo.
- 11 **Indicatore di ricezione monoaurale** – Si illumina quando il sintonizzatore è impostato nel modo di ricezione monoaurale (vale soltanto per i programmi FM).
- 12 **Indicatore di programmi RDS** – Si illumina quando il sintonizzatore è in uno dei modi RDS.
- 13 **Indicatore di registrazione di minidisc** – Si illumina quando il registratore di minidisc è nel modo di registrazione o di pausa di registrazione.
- 14 **Indicatore di registrazione sincronizzata (SYNCHRO)** – Si illumina durante la registrazione automatica (sincronizzata).
- 15 **Indicatore di registrazione di nastri** – Si illumina quando la piastra a cassette è nel modo di registrazione o di pausa di registrazione.
- 16 **Indicatore di senso di trascinamento del nastro** – Indica il senso di trascinamento (facciata) attuale del nastro.
- 17 **Indicatore di inversione** – Indica il modo di inversione attuale del nastro.
- 18 **Indicatore di sistema Dolby NR** – Si illumina quando il sistema Dolby NR è attivato.
- 19 **Indicazione in caratteri**

\*

- **Dispositivo Dolby di riduzione del rumore fabbricato su licenza della Dolby Laboratories Licensing Corporation.**
- **DOLBY e il simbolo della doppia D sono marchi della Dolby Laboratories Licensing Corporation.**

# Einschalten der Stromversorgung und Einstellung der Uhr

Wenn Sie die bisherigen Anweisungen in der Bedienungsanleitung richtig befolgt haben, so ist das System nun aufgestellt und vollständig verkabelt und an das Stromnetz angeschlossen. Das vorliegende Kapitel behandelt nun die grundlegenden Bedienfunktionen: Abspielen von CDs und Cassetten, Empfang von Rundfunksendungen und Einstellung von Lautstärke, Klang und Balance, um den individuell gewünschten Hörgeuß zu erreichen. Als ersten Schritt stellen wir die Uhrzeit ein. Dies ist hauptsächlich für die Nutzung der Titel-Funktionen (z.B. Schlummerfunktion) nötig, wobei selbstverständlich das Display auch als Uhr dienen kann. Die Einstellung der Uhrzeit ist lediglich einmal erforderlich, es sei denn der Netzstecker wird aus der Steckdose gezogen oder es kommt zu einer Unterbrechung der Stromversorgung (z.B. Stromausfall).

# Accensione dell'apparecchio e impostazione dell'orologio

Se si è seguito il presente manuale fino a questo punto, il sistema ora dovrebbe essere stato installato e tutti i collegamenti dovrebbero essere stati effettuati. Questo capitolo contiene le spiegazioni sull'uso delle funzioni basilari: riproduzione di compact disc e di nastri, ascolto delle stazioni radio, e regolazione del volume, del tono e del bilanciamento per ottenere il suono desiderato.

Innanzitutto, si deve impostare l'orologio. L'orologio serve principalmente per le funzioni di timer, come il timer per lo spegnimento ritardato, anche se è possibile usare il display per visualizzare semplicemente l'indicazione dell'ora. Se non si scollega l'apparecchio dalla presa di corrente, o se non si verifica un'interruzione di corrente, è necessario impostare l'orologio una volta soltanto.

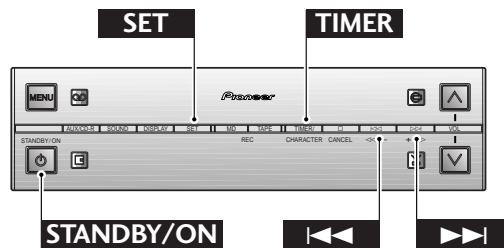

## 1 Einschalten der Stromversorgung.

Zu diesem Zweck können Sie die Taste **STANDBY/ON** entweder an der Fernbedienung oder am CD-Receiver drücken.

Daraufhin leuchtet das Display auf, zeigt kurz den aktuellen Lautstärkepegel an und dann die aktuelle Funktion (z.B. CD).



Das Display zeigt den CD-Spieler als aktuell aktivierte Signalquelle (keine CD eingelegt).

## 2 Drücken Sie TIMER.



## 3 Drücken Sie SET.

Das Display wechselt auf die Anzeige von Datum und Uhrzeit, wobei die Monatstag-Anzeige position durch Blinken darauf hinweist, daß sie einstellbereit ist.



Tag/Monat/Jahr                      Stunden : Minuten

## 1 Accendere l'apparecchio.

È possibile usare il tasto **STANDBY/ON** sul telecomando o sul lettore CD/ricevitore per fare ciò.

Il display si illumina e visualizza brevemente il livello attuale del volume prima di visualizzare la funzione attuale (per esempio lettore CD).



Il display indica che la funzione attuale è lettore CD (nessun disco è inserito).

## 2 Premere TIMER.



## 3 Premere SET.

Il display passa a visualizzare la data e l'ora, con la parte del giorno lampeggiante a indicare che è possibile impostarla.



giorno/mese/anno                      ore : minuti

#### 4 Stellen Sie mit den Tasten ◀◀ und ▶▶ den korrekten Monatstag ein, und drücken Sie dann SET.

Sobald SET gedrückt ist, beginnt die Monats-Anzeigeposition zu blinken.



Auf die Einstellung des Tags folgt die des Monats.

#### 5 Gehen Sie bei der Einstellung des Rests von Datum und Uhrzeit sinngemäß in derselben Weise vor.

Nach jedem Drücken von SET beginnt die nächstfolgende Anzeigeposition von Datum/Uhrzeit zu blinken. Nutzen Sie zur Einstellung die Tasten ◀◀ und ▶▶.

Durch Drücken von SET nach der Einstellung der Minuten ist die Uhr vollständig eingestellt.

**Hinweis:** Die Zeitanzeige erfolgt im 24-Stunden-Format (d.h. 13:00 entspricht 1 Uhr nachmittag).



Datum und Uhrzeit korrekt nach erfolgter Einstellung

**Achtung:** Nach einer Unterbrechung der Stromversorgung blinkt die Uhranzeige bis zur Einstellung der korrekten Uhrzeit. Voraussetzung zur Nutzung der Timer-Funktionen ist stets die richtige Uhrzeiteinstellung.

#### Tip

Drücken Sie im Bereitschaftsbetrieb DISPLAY, um den Tag und die Uhrzeit anzuzeigen. Die Anzeige bleibt solange bestehen, bis Sie den Hauptschalter betätigen.

## Abspielen von CDs

Etikettenseite

Facciata con l'etichetta/  
superficie stampata

Aussparung für 8-cm-CDs

Guida per dischi da 8 cm

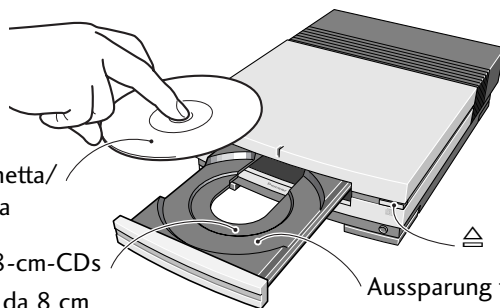

Aussparung für 12-cm-CDs

Guida per dischi da 12 cm

Im folgenden wird als Grundfunktion das Abspielen von CDs im CD-Spieler/Receiver behandelt. Auf weitergehende Funktionen des CD-Spielers wie z.B. die Programmierung von Titeln wird später eingegangen — eine vollständige Beschreibung aller CD-Spielermerkmale finden Sie auf Seite 33 bis 37.

#### 4 Usare i tasti ◀◀ e ▶▶ per impostare il giorno del mese corretto, quindi premere SET.

Dopo aver premuto SET, il mese inizia a lampeggiare.



Dopo aver impostato il giorno, impostare il mese.

#### 5 Allo stesso modo, impostare il resto della data e dell'ora.

Ogni volta che si preme SET, la parte successiva della data/ora inizia a lampeggiare. Regolare usando i tasti ◀◀ e ▶▶.

La pressione di SET dopo aver impostato i minuti completa l'impostazione dell'orologio.

**Nota:** L'ora viene indicata nel formato di 24 ore (cioè l'indicazione 13:00 indica l'1 pm).



Ora e data corrette dopo l'impostazione

**Ricordare:** Se si verifica un'interruzione di corrente, l'indicazione dell'orologio lampeggia fino a quando non la si imposta di nuovo sull'ora corretta. Per usare le funzioni di timer, impostare sempre l'orologio sull'ora corretta.

#### Nota

Premere DISPLAY nel modo di attesa per visualizzare la data e l'ora. L'indicazione rimane visualizzata finché si preme il tasto di alimentazione.

## Riproduzione di un compact disc

In questa sezione vengono spiegate le operazioni basilari necessarie per la riproduzione dei dischi con il lettore CD/ricevitore. Le altre funzioni del lettore CD, come la programmazione dell'ordine delle piste, sono trattate più avanti. Fare riferimento alle pagine da 33 a 37 per istruzioni complete su tutte le funzioni del lettore CD.

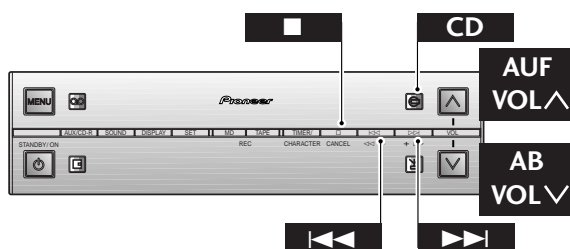

**1 Drücken Sie bei eingeschaltetem System die Taste  $\triangle$  an der Frontplatte des CD-Receivers.**

Daraufhin wird die CD-Lade ausgefahren. Legen Sie eine CD mit dem Etikett nach oben in die Lade ein, und sorgen Sie für einwandfreien Sitz in der CD-Aussparung.

**Hinweis:** Zum Abspielen von CD-Singles (8 cm) brauchen Sie keinen Adapter, denn die CD-Lade enthält Aussparungen für 12- und 8-cm-CDs.

**2 Drücken Sie die CD-Taste an der Fernbedienung.**

Daraufhin schließt sich die CD-Lade, und die CD-Wiedergabe beginnt mit Titel Nr. 1.

Sie können auch die Bedienteile an der Frontplatte des CD-Receivers nutzen:

$\triangleright/\square$  schließt die CD-Lade und startet die Wiedergabe des ersten Titels auf der CD.

$\triangle$  führt zum Schließen der CD-Lade ohne Wiedergabestart.



CD-Wiedergabe mit Anzeige von Titelnummer und bisheriger Titelabspielzeit auf dem Display

**3 Stellen Sie mit der AUF- und AB-Taste die Lautstärke ein.**

Halten Sie die Tasten für durchlaufende Einstellung gedrückt. Bei der Einstellung wird der jeweilige Lautstärkepegel auf dem Display angezeigt.



**4 Zum Umschalten auf Wiedergabepause drücken Sie die CD-Taste.**

Durch erneutes Drücken der Taste wird die CD-Wiedergabe fortgesetzt.

Sie können auch die Bedienteile an der Frontplatte des CD-Receivers nutzen: drücken Sie  $\triangleright/\square$  einmal zum Umschalten auf Wiedergabepause und noch einmal zur Fortsetzung der Wiedergabe.

**1 Con il sistema acceso, premere  $\triangle$  sul pannello anteriore del lettore CD/ricevitore.**

Il comparto disco si apre. Collocare un compact disc, con la facciata con l'etichetta rivolta verso l'alto, nel comparto disco, facendo attenzione ad alloggiarlo correttamente nella guida per il disco.

**Nota:** Non usare un adattatore quando si riproducono compact disc singoli da 8 cm. Il comparto disco dispone di una guida sia per dischi da 12 cm che per dischi da 8 cm.

**2 Sul telecomando, premere il tasto CD.**

Il comparto disco si chiude e la riproduzione del disco inizia dalla pista 1.

È anche possibile usare i comandi sul pannello anteriore del lettore CD/ricevitore:

$\triangleright/\square$  fa chiudere il comparto disco e avvia la riproduzione del disco dalla prima pista.

$\triangle$  fa chiudere il comparto disco senza avviare la riproduzione.



Riproduzione di compact disc con il numero di pista e tempo della pista trascorso visualizzati sul display.

**3 Usare i tasti VOL  $\nabla$  e  $\wedge$  per regolare il volume.**

Tenere premuti i tasti per eseguire la regolazione rapidamente. Il display visualizza il livello attuale del volume man mano che lo si regola.



**4 Per fare una pausa durante la riproduzione, premere il tasto CD.**

Per riprendere la riproduzione, premere di nuovo il tasto.

È anche possibile usare i comandi sul pannello anteriore del lettore CD/ricevitore/:

Premere  $\triangleright/\square$  una volta per fare una pausa durante la riproduzione, premere di nuovo il tasto per riprendere la riproduzione.

## 5 Zum Schnellrücklauf oder -vorlauf halten Sie $\lll$ oder $\ggg$ gedrückt.

Sie hören ganz kurze Passagen, um eine Vorstellung davon zu erhalten, welche Titelstelle gerade angefahren ist. Zur Fortsetzung der normalen Wiedergabe lassen Sie die Taste los.

## 6 Zum Sprung zu einem anderen Titel in Vorwärts- oder Rückwärtsrichtung drücken Sie $\lll$ oder $\ggg$ (nicht gedrückt halten).

Einmaliges Drücken von  $\ggg$  führt zum Sprung zum Beginn des nächstfolgenden Titels auf der CD. Weiteres Drücken bringt Sie zu nachfolgenden Titeln.

Einmaliges Drücken von  $\lll$  führt zum Sprung zum Beginn des aktuellen Titels. Weiteres Drücken bringt Sie zum Beginn vorhergehender Titel.

Das Überspringen von Titeln mit diesen Tasten ist auch bei Wiedergabepause möglich. Dabei ändert sich die Titelnummer entsprechend, während die CD weiter im Pausebetrieb verbleibt.

## 7 Zum Stoppen der Wiedergabe drücken Sie Taste $\square$ .

Wird die Taste bei Wiedergabepause gedrückt, so wird diese Betriebsart deaktiviert.

## 5 Per avanzare rapidamente o retrocedere rapidamente, tenere premuto $\lll$ o $\ggg$ .

È necessario ascoltare il suono, che è udibile frammentariamente, per avere un'idea della pista del disco in corrispondenza della quale ci si trova. Rilasciare il tasto per riprendere la riproduzione normale.

## 6 Per passare ad un'altra pista più indietro o più avanti, premere (ma non tenere premuto) $\lll$ o $\ggg$ .

La pressione di  $\ggg$  una volta consente di passare all'inizio della pista successiva sul disco. Ulteriori pressioni del tasto consentono di avanzare alle piste susseguenti.

La pressione di  $\lll$  una volta consente di passare all'inizio della pista attuale. Ulteriori pressioni del tasto consentono di retrocedere all'inizio delle piste precedenti.

È possibile usare i tasti di salto piste anche quando il disco è in stato di pausa. Il numero di pista cambia mentre il disco rimane in stato di pausa.

## 7 Per interrompere la riproduzione, premere $\square$ .

Se il disco si trovava in stato di pausa, il modo di pausa viene disattivato.

### Tip

Bei Schritt 2 bewirkte das Drücken der CD-Taste das Schließen der CD-Lade und Starten der CD-Wiedergabe. Tatsächlich bietet diese Taste stets die schnellste Möglichkeit zum Abspielen einer CD. Bei eingelegerter CD erfolgt — auch im Bereitschaftsbetrieb — durch Drücken der CD-Taste das Einschalten der Stromversorgung des Systems, die Umschaltung auf CD-Wiedergabe und das Abspielen der CD.

## Klangeinstellung

Bei den Bedienvorgängen im vorhergehenden Abschnitt haben Sie möglicherweise die Lautstärke während des Abspielens der CD eingestellt. Die Lautstärke ist mit der **AUF**- und **AB**-Taste an der Fernbedienung von Null (kein Ton) bis Stufe 36 (Höchstlautstärke) einstellbar.

Um den Klang ganz nach Wunsch einzustellen, ist außerdem die Beeinflussung von Bässen und Höhen sowie der Balance und des Subwooferpegels möglich. Starten Sie die CD-Wiedergabe, bevor Sie die nachstehend beschriebenen Bedienschritte durchgehen, damit die Effekte der einzelnen Änderungen sofort akustisch überprüfbar sind.

### Nota

Al punto 2 sopra descritto, la pressione del tasto CD fa chiudere il comparto disco e fa iniziare la riproduzione del disco. Infatti, la pressione di questo tasto è sempre il modo più rapido per riprodurre un disco. Se un disco è già inserito nel lettore, la pressione del tasto CD, anche quando il sistema si trova nel modo di attesa, fa accendere il sistema, lo fa passare al modo di riproduzione di compact disc, e fa iniziare la riproduzione del disco.

## Regolazione del suono

Alla pagina precedente, probabilmente si è regolato il volume mentre il compact disc era in fase di riproduzione.

Il volume è regolabile da zero (silenzio) fino a 36 (volume massimo) mediante i tasti **VOL**  $\nabla$  e  $\wedge$  sul telecomando.

In questo modo è possibile regolare il suono secondo le proprie preferenze, ed è anche possibile regolare i bassi, gli acuti, il bilanciamento e il livello del subwoofer. Avviare la riproduzione di un disco prima di iniziare il procedimento descritto di seguito in modo da poter sentire l'effetto dei cambiamenti man mano che li si effettua.



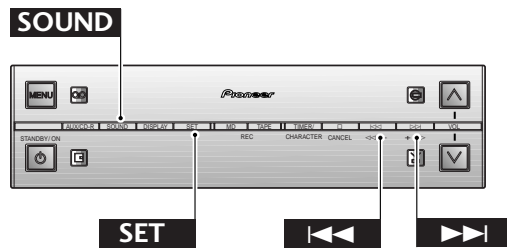

### 1 Drücken Sie SOUND.

Durch entsprechend häufiges Drücken erfolgt nacheinander die Umschaltung zwischen:

**BASS - TREBLE - BALANCE - WOOFER LEVEL**

Stoppen Sie bei dem einzustellenden Parameter.



Wählen Sie BASS zur Regelung der niedrigen Frequenzen.

### 2 Drücken Sie SET.

Darauffin erscheint auf dem Display der aktuelle Signalpegel.



Auf dem Display erscheint der aktuelle Pegel.

### 3 Stellen Sie mit den Tasten <<< und >>> den Pegel ein.

Das Display zeigt die den jeweiligen Änderungen zugeordneten Pegel an. (Der Subwoofer hat lediglich die drei Einstellungen **LOW**, **MEDIUM** und **HIGH**.)



Neuer Pegel nach der Einstellung

### 4 Sobald der gewünschte Pegel eingestellt ist, drücken Sie noch einmal SET.

### 1 Premere SOUND.

Premere il tasto ripetutamente per far cambiare l'indicazione nel ciclo seguente:

**BASS - TREBLE - BALANCE - WOOFER LEVEL**

Fermarsi sull'indicazione corrispondente alla regolazione che si desidera eseguire.



Scegliere BASS per controllare i suoni a bassa frequenza.

### 2 Premere SET.

Il display visualizza il livello attuale.



Il display visualizza il livello attuale.

### 3 Usare i tasti <<< e >>> per regolare il livello.

Il display visualizza il livello man mano che lo si cambia. (Il livello del subwoofer ha soltanto tre impostazioni: **LOW** (basso), **MEDIUM** (medio) e **HIGH** (alto).)



Nuovo livello dopo la regolazione

### 4 Quando si è ottenuto il livello desiderato, premere di nuovo SET.

#### Tip

Erfolgt bei Schritt 3 fünf Sekunden lang kein Bedienvorgang, so interpretiert das System dies als Ihr Einverständnis mit dem neuen Pegel und sorgt selbsttätig für die entsprechende Einstellung, ohne daß Sie SET drücken müssen (Schritt 4).

#### Nota

Al punto 3, se trascorrono più di 5 secondi senza che sia stato premuto un tasto, il sistema deduce che il nuovo livello è quello desiderato e lo imposta automaticamente, senza che sia necessario premere SET (punto 4).



# Rundfunkempfang

Der Tuner ist für den Empfang von MW- und UKW-Sendungen ausgelegt und ermöglicht Ihnen die Abspeicherung der Empfangsfrequenzen der von Ihnen bevorzugten Sender, so daß Sie diese nicht jedesmal wieder manuell neu einstellen müssen. Im folgenden werden die grundlegenden Bedienvorgänge des Tuners beschrieben, so u.a. Umschaltung des Empfangsbereichs zwischen UKW und MW und Einstellung von Sendern. Näheres zu allen anderen Funktionen des Tuners findet sich auf Seite 39 bis 47.

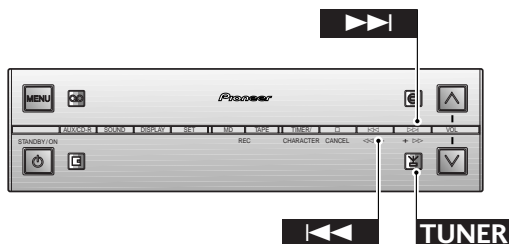

## 1 Schalten Sie durch Drücken von TUNER auf Tuner-Betrieb um.

Durch entsprechend häufiges Drücken erfolgt nacheinander die Umschaltung zwischen:

### FM - AM - STATION

Wählen Sie zunächst **FM** oder **AM**. Die **STATION**-Funktion wird auf Seite 39 behandelt.

## 2 Stellen Sie einen Sender ein.

Dazu haben Sie die drei folgenden Möglichkeiten:

**Rasterschritt-Einstellung:** Drücken Sie die Taste  $\lll$  oder  $\ggg$  so oft wie nötig, um den Empfangsbereich im Frequenzraster schrittweise in jede der beiden Richtungen durchzugehen.

**Suchlaufautomatik:** Halten Sie die Taste  $\lll$  oder  $\ggg$  so lange gedrückt, bis die Frequenzanzeige durchzulaufen beginnt, und lassen Sie sie dann los. Daraufhin stoppt der Tuner beim nächsten empfangswürdigen Sender. Wiederholen Sie den Vorgang zur Einstellung weiterer Sender.

**Schnellsuchlauf:** Drücken Sie die Taste  $\lll$  oder  $\ggg$  so lange, bis die Frequenzanzeige schnell durchzulaufen beginnt, und halten Sie sie dann gedrückt, bis die gewünschte Frequenz erreicht ist. Führen Sie ggf. eine Feineinstellung nach dem Rasterschritt-Verfahren aus.

Sobald ein Sender eingestellt ist, erscheint das Symbol für „Radio“ auf dem Display. Bei UKW-Stereosendungen erscheint außerdem auch das Symbol für „Stereo“.



UKW-Rundfunkempfang auf Frequenz 87,50 MHz. Die Symbole für „Radio“ und „Stereo“ sind zu sehen.

# Ascolto della radio

Il sintonizzatore può ricevere sia programmi FM che programmi AM, e consente di preselezionare le stazioni radio preferite in modo che non si debba sintonizzarle manualmente ogni volta che si desidera ascoltarle.

In questa sezione vengono spiegate le operazioni basilari per il sintonizzatore, compreso il passaggio da AM a FM e viceversa, e la sintonia di una stazione. Le istruzioni complete per tutte le altre funzioni del sintonizzatore si trovano alle pagine da 39 a 47.

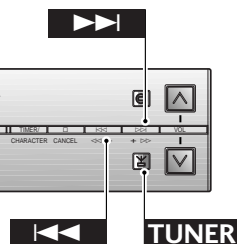

## 1 Premere TUNER per passare al sintonizzatore.

Premere il tasto ripetutamente per far cambiare l'indicazione nel ciclo seguente:

### FM - AM - STATION

Per il momento, scegliere **FM** o **AM**. L'opzione **STATION** è spiegata a pagina 39.

## 2 Sintonizzare una stazione.

Sono disponibili tre metodi di sintonia: manuale, automatica e ad alta velocità.

**Sintonia manuale:** Premere il tasto  $\lll$  o  $\ggg$  ripetutamente per scorrere la banda di frequenza in entrambi i sensi.

**Sintonia automatica:** Tenere premuto il tasto  $\lll$  o  $\ggg$  fino a quando l'indicazione della frequenza inizia a muoversi, quindi rilasciare il tasto. Il sintonizzatore si ferma sulla stazione successiva trovata. Ripetere il procedimento per cercare altre stazioni.

**Sintonia ad alta velocità:** Tenere premuto il tasto  $\lll$  o  $\ggg$  fino a quando l'indicazione della frequenza inizia a muoversi rapidamente. Tenere premuto il tasto fino a quando si raggiunge la frequenza desiderata. Se necessario, sintonizzare la frequenza precisamente usando il metodo di sintonia manuale.

Dopo aver sintonizzato una stazione, l'indicatore di sintonia si illumina sul display.

Se la stazione è FM stereo, si illumina l'indicatore di ricezione stereo.



Ricezione di una stazione stereo su 87,50 FM. Gli indicatori di sintonia e di ricezione stereo sono illuminati.

## Verbesserung der UKW-Empfangsqualität

Ist die Empfangsqualität von UKW-Stereosendungen unzureichend, so können Sie durch Umschalten auf Monobetrieb die Klangqualität verbessern.

## Miglioramento della ricezione FM

Se si sta ascoltando una stazione FM in stereo ma la ricezione è debole, è possibile migliorare la qualità del suono passando alla ricezione monoaurale.

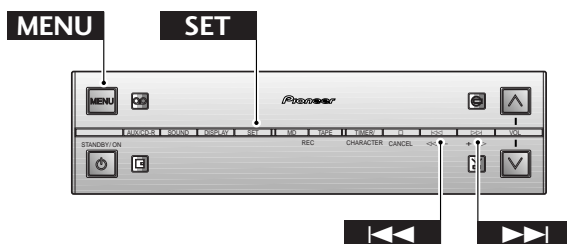

### 1 Drücken Sie MENU.

Daraufhin wird das Tuner-Menü aufgerufen.

- 2 Drücken Sie die Taste **◀◀** oder **▶▶** so oft, bis **FM AUTO/MONO** gewählt ist, und drücken Sie dann **SET**.

Das Display zeigt den Text 'FM AUTO/MONO' in einer digitalen Schrift. Unter dem Text sind zwei kleine Symbole zu sehen: links ein 'Y' in einem Quadrat und rechts ein 'Z' in einem Quadrat.

### 3 Wählen Sie mit Taste **◀◀** oder **▶▶** die Option **FM MONO**.

(Durch erneutes Drücken der Taste wird auf **FM AUTO** zurückgeschaltet.)

Das Display zeigt den Text 'FM MONO' in einer digitalen Schrift. Unter dem Text sind zwei kleine Symbole zu sehen: links ein 'Y' in einem Quadrat und rechts ein 'Z' in einem Quadrat.

### 4 Verlassen Sie das Menü durch erneutes Drücken von **SET**.

Daraufhin erscheint das Symbol für „Mono“ auf dem Display.

**Hinweis:** Die Betriebsart **FM MONO** bleibt so lange aktiviert, bis auf **FM AUTO** zurückgeschaltet wird.

Das Display zeigt den Text 'FM 87.50 MHz' in einer digitalen Schrift. Unter dem Text sind zwei kleine Symbole zu sehen: links ein 'Y' in einem Quadrat und rechts ein 'Z' in einem Quadrat.

Das Symbol für „Mono“ erscheint direkt neben dem Symbol für „Radio“.

### 1 Premere MENU.

Ora si è nel menu per il sintonizzatore.

- 2 Premere il tasto **◀◀** o **▶▶** ripetutamente per selezionare **FM AUTO/MONO**, quindi premere **SET**.

Das Display zeigt den Text 'FM AUTO/MONO' in einer digitalen Schrift. Unter dem Text sind zwei kleine Symbole zu sehen: links ein 'Y' in einem Quadrat und rechts ein 'Z' in einem Quadrat.

### 3 Premere il tasto **◀◀** o **▶▶** per selezionare l'opzione **FM MONO**.

(Premere di nuovo il tasto per ritornare al modo **FM AUTO**.)

Das Display zeigt den Text 'FM MONO' in einer digitalen Schrift. Unter dem Text sind zwei kleine Symbole zu sehen: links ein 'Y' in einem Quadrat und rechts ein 'Z' in einem Quadrat.

### 4 Premere di nuovo SET per uscire dal menu.

L'indicatore di ricezione monoaurale si illumina sul display.

**Nota:** Il modo **FM MONO** rimane impostato fino a quando non si ritorna al modo **FM AUTO**.

Das Display zeigt den Text 'FM 87.50 MHz' in einer digitalen Schrift. Unter dem Text sind zwei kleine Symbole zu sehen: links ein 'Y' in einem Quadrat und rechts ein 'Z' in einem Quadrat.

L'indicatore di ricezione monoaurale si illumina accanto all'indicatore di sintonia.

## Abspielen von Cassetten

Das optionale Cassettendeck CT-L77 verfügt über Autoreverse, Dolby-B-Rauschunterdrückung und automatische Bandsortenwahl. Mit Hilfe der Funktion Autoreverse lassen sich beide Seiten der Cassette abspielen oder bespielen, ohne die Cassette aus den Deck herausnehmen und umdrehen zu müssen. Dolby-B-Rauschunterdrückung reduziert das Bandrauschen bei Bändern, die nach dem Dolby-Rauschunterdrückungsverfahren bespielt worden sind (trifft praktisch auf alle kommerziell bespielten Cassetten zu). Die automatische Bandsortenwahl bedeutet, daß das Cassettendeck automatisch die Art des Bandmaterials der abgespielten Cassette erkennt — normal (Typ I) oder hohe Vormagnetisierung (Typ II). Daher ist eine manuelle Einstellung des Cassettendecks auf die verwendete Bandsorte überflüssig. Im folgenden werden nur die Hauptbedienteile des Cassettendecks behandelt. Näheres über andere Funktionen wie z.B. Aufnahme finden Sie ab Seite 48.

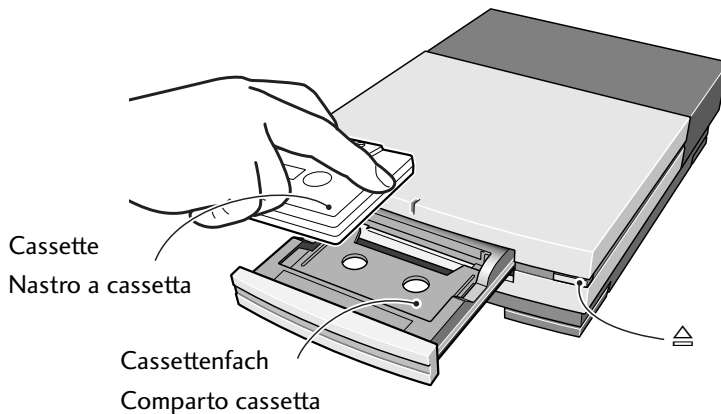



### Hinweis

Achten Sie unbedingt darauf, daß die Cassette richtig ausgerichtet eingelegt wird, d.h. mit der Bandseite zum Cassettendeck hin.

### Nota

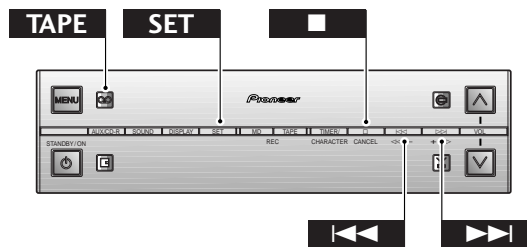
Fare attenzione a collocare la cassetta nel comparto cassetta orientandola nel verso giusto; la parte con il nastro esposto deve essere rivolta verso la piastra quando si inserisce la cassetta.



- 1 Drücken Sie TAPE, um auf Cassettenwiedergabe umzuschalten.
- 2 Drücken Sie  an der Frontplatte, um das Cassettenfach zu öffnen.

- 1 Premere TAPE per passare alla piastra a cassetta.
- 2 Premere  sul pannello anteriore per aprire il comparto cassetta.

## Riproduzione di un nastro a cassetta

La piastra a cassette CT-L77 opzionale dispone di autoreverse (inversione automatica), sistema Dolby B NR (riduzione del rumore) e selezione automatica del tipo di nastro. La funzione di autoreverse consente di riprodurre o di registrare entrambe le facciate del nastro senza bisogno di estrarre la cassetta e girarla. Il sistema Dolby B NR riduce il sibilo del nastro su nastri registrati con il sistema Dolby NR (cioè quasi tutti i nastri preregistrati disponibili in commercio). La selezione automatica del tipo di nastro fa sì che la piastra individui automaticamente il tipo di nastro riprodotto, normale (tipo I) o posizione high (tipo II), pertanto non c'è bisogno di controllare il tipo di nastro e di effettuare l'impostazione manualmente. In questa sezione vengono spiegate le operazioni basilari per la piastra a cassette; le istruzioni per le altre funzioni, come la registrazione, si trovano a partire da pagina 48.

---

### 3 Eine Cassette einlegen, und dann TAPE drücken, um das Cassettenfach zu schließen und die Wiedergabe zu starten.

Verwenden Sie bei den nachstehend beschriebenen Bedienschritten eine bespielte Cassette, damit Klangwiedergabe möglich ist.

Die zu hörende Cassettenseite ist die beim Einlegen oben liegende. Dies ist die „Vorwärtsrichtung“ (▶), die andere dagegen die „Rückwärtsrichtung“ (◀). Das Symbol für Vorwärtsrichtung erscheint auf dem Display.

Durch Drücken von  an der Frontplatte wird zwar auch das Cassettenfach geschlossen, jedoch ohne Wiedergabestart.



Displayanzeige für Cassettenwiedergabe mit Bandzähler. Die Bandlaufrichtung ist „vorwärts“.

---

### 4 Zum Abspielen der anderen Cassettenseite drücken Sie TAPE.

Bei jedem Drücken von **TAPE** während der Wiedergabe beginnt das Cassettendeck die andere Cassettenseite abzuspielen. Ein Drücken von **TAPE** bei Wiedergabestopp startet die Wiedergabe auf der zuvor abgespielten Seite.

Die aktuelle Bandlaufrichtung wird auf dem Display angezeigt.







Die Anzeige für Bandlaufrichtung ändert sich entsprechend bei Bandumkehr.

---

### 5 Zum Springen zum vorhergehenden oder nächstfolgenden Titel während der Cassettenwiedergabe die Taste oder drücken.

 sucht nach der nächsten Leerstelle zwischen zwei Titeln auf der aktuell abgespielten Seite (also dem Anfang des nächsten Titels) und setzt dann von dort die Wiedergabe fort.

 sucht nach der vorhergehenden Leerstelle zwischen zwei Titeln auf der aktuell abgespielten Seite (also dem Anfang des aktuellen Titels) und setzt dann von dort die Wiedergabe fort.

Durch mehrmaliges Drücken von  oder  überspringt das Cassettendeck mehrere Titel gleichzeitig. So führt z.B. zweimaliges Drücken von  zum Sprung zum übernächsten Titel in Vorwärtsrichtung.



Suchlauf des Cassetten decks bis zum Beginn des übernächsten Titels.

---

### 3 Inserire un nastro a cassetta, quindi premere TAPE per chiudere il comparto cassetta e avviare la riproduzione.

Usare un nastro già registrato in modo da poter sentire qualcosa durante lo svolgimento dei punti successivi!

La facciata del nastro udibile è quella che era rivolta verso l'alto quando si è inserita la cassetta nel comparto. Il senso di trascinamento del nastro in questo caso è "in avanti" (▶), mentre per la facciata opposta il senso di trascinamento del nastro è "all'indietro" (◀). Sul display viene visualizzato l'indicatore di senso di trascinamento del nastro "in avanti".

Anche la pressione di  sul pannello anteriore fa chiudere il comparto cassetta, ma non avvia la riproduzione.



Riproduzione di nastri con il contatore del nastro visualizzato sul display. Il senso di trascinamento del nastro è "in avanti".

---

### 4 Per riprodurre l'altra facciata del nastro, premere TAPE.

Ogni volta che si preme **TAPE** durante la riproduzione, inizia la riproduzione dell'altra facciata del nastro. La pressione di **TAPE** quando il nastro è fermo avvia la riproduzione della facciata che era precedentemente in fase di riproduzione.

Il senso di trascinamento attuale del nastro viene indicato sul display.







L'indicatore di senso di trascinamento del nastro cambia quando il nastro inizia a scorrere in senso inverso.

---

### 5 Per passare ad un'altra pista più indietro o più avanti sul nastro, premere o mentre il nastro è in fase di riproduzione.

 cerca lo spazio vuoto successivo tra le piste sulla facciata attualmente in fase di riproduzione (in altre parole, l'inizio della pista successiva), quindi fa ricominciare la riproduzione.

 cerca lo spazio vuoto precedente tra le piste sulla facciata attualmente in fase di riproduzione (in altre parole, l'inizio della pista attuale), quindi fa ricominciare la riproduzione.

Premendo  o  più di una volta, la piastra salta diverse piste in una sola volta. Per esempio, premere  due volte per saltare le due piste successive.



La piastra a cassette sta cercando l'inizio della pista dopo la successiva.

**Hinweis:** In den folgenden Fällen funktioniert die Titelsuche wahrscheinlich nicht einwandfrei:

- ❖ Leerstellen kürzer als 4 Sekunden
- ❖ Nichterkennung von Leerstellen aufgrund stark verrauschter Aufnahmen
- ❖ Aufnahmen mit zahlreichen Stummstellen (z.B. Sprachkurse auf Cassette)
- ❖ Aufnahmen mit sehr leisen Passagen z.B. bei klassischer Musik

---

## 6 Zum Stoppen der Wiedergabe drücken Sie .

---

## 7 Zum Rückspulen oder Schnellvorlauf des Bands drücken Sie oder während des Wiedergabestopps.

Zum Stoppen des Bandlaufs drücken Sie . Stattdessen können Sie auch durch Drücken von **TAPE** die Wiedergabe direkt starten.

**Nota:** La ricerca di piste può non funzionare correttamente nei seguenti casi:

- ❖ Se lo spazio tra le piste è di durata inferiore a 4 secondi circa.
- ❖ Se la registrazione è particolarmente rumorosa e impedisce l'individuazione degli spazi vuoti.
- ❖ Se la registrazione contiene frequenti parti di silenzio, come un nastro per lo studio delle lingue.
- ❖ Se la registrazione contiene sezioni di materiale dal livello sonoro molto basso, come alcune registrazioni di musica classica.

---

## 6 Per fermare il nastro, premere .

---

## 7 Per riavvolgere o far avanzare rapidamente il nastro, premere o mentre il nastro è fermo.

Per fermare il nastro, premere . In alternativa, premere **TAPE** per avviare la riproduzione direttamente.

### Tip

Bei Schritt 3 führte Drücken von **TAPE** zum Schließen des Cassettenfachs und Wiedergabestart der Cassette. Tatsächlich bietet diese Taste stets die schnellste Möglichkeit zum Abspielen einer Cassette. Bei eingelegerter Cassette erfolgt — auch im Bereitschaftsbetrieb — durch Drücken der Taste **TAPE** das Einschalten der Stromversorgung des Systems, die Umschaltung auf Cassettenwiedergabe und das Abspielen der Cassette.

### Nota

Al punto 3 sopra descritto, la pressione del tasto **TAPE** fa chiudere il comparto cassetta e fa iniziare la riproduzione del nastro. Infatti, la pressione di questo tasto è sempre il modo più rapido per riprodurre un nastro. Se un nastro è già inserito nella piastra, la pressione del tasto **TAPE**, anche quando il sistema si trova nel modo di attesa, fa accendere il sistema, lo fa passare al modo di riproduzione di nastri, e fa iniziare la riproduzione del nastro.

## Nutzung der Dolby-Rauschunterdrückung

Um die bestmögliche Klangqualität zu erreichen, sollten mit Dolby-Rauschunterdrückung bespielte Cassetten auch mit aktivierter Dolby-Rauschunterdrückung abgespielt werden. Dies gilt für praktisch alle kommerziell bespielten Audiocassetten. Achten Sie auf das Doppel-D-Symbol (DD) auf der beiliegenden Karte oder auf der Cassette selbst. Zum Ein- und Ausschalten der Dolby-Rauschunterdrückung gehen Sie wie folgt vor:

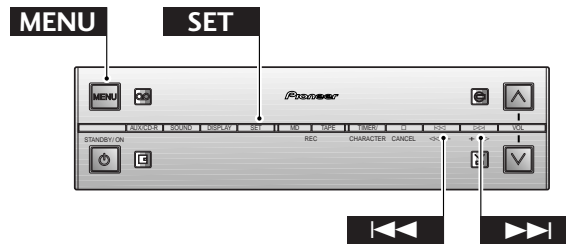

### 1 Drücken Sie MENU.

Die Menüoptionen sind:

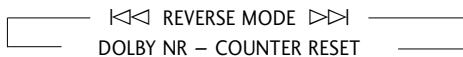

### 2 Wählen Sie mit <<< oder >>> DOLBY NR, und drücken Sie dann SET.



### 3 Drücken Sie <<< oder >>>, um die Dolby-Rauschunterdrückung ein- bzw. auszuschalten.



### 4 Schalten Sie durch erneutes Drücken von SET aus dem Menü zurück.

Bei aktivierter Dolby-Rauschunterdrückung erscheint das zugehörige Symbol (DDNR) auf dem Display.



Bei aktivierter Dolby-Rauschunterdrückung erscheint das zugehörige Symbol (DDNR) auf dem Display.

- Dolby Rauschunterdrückung ist hergestellt unter Lizenz von Dolby Laboratories Licensing Corporation.
- DOLBY und das doppel D symbol sind Warenzeichen der Dolby Laboratories Licensing Corporation.

## Uso del sistema Dolby NR

Per ottenere una qualità del suono ottimale, è necessario riprodurre i nastri che sono stati registrati con il sistema Dolby NR con il sistema Dolby NR attivato. Ciò include virtualmente tutti i nastri preregistrati disponibili in commercio; cercare il simbolo della doppia D (DD) sulla scheda interna, o sulla cassetta stessa. Per attivare e disattivare il sistema Dolby NR:

### 1 Premere MENU.

Le opzioni del menu per la piastra a cassette sono:

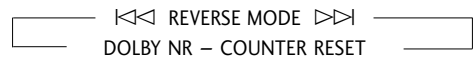

### 2 Usare <<< o >>> per selezionare DOLBY NR, quindi premere SET.



### 3 Premere <<< o >>> per attivare e disattivare il sistema Dolby NR.



### 4 Premere di nuovo SET per uscire dal menu.

L'indicatore di sistema Dolby NR (DDNR) si illumina sul display quando il sistema Dolby NR è attivato.



L'indicatore di sistema Dolby NR si illumina quando il sistema Dolby NR è attivato.

- Dispositivo Dolby di riduzione del rumore fabbricato su licenza della Dolby Laboratories Licensing Corporation.
- DOLBY e il simbolo della doppia D sono marchi della Dolby Laboratories Licensing Corporation.

## Nutzung des Menüsystems

Der Zugriff auf die weniger häufig benötigten Funktionen des Systems erfolgt über das Menüsystem. Die einzelnen Systemkomponenten (CD-Spieler, Tuner, Cassetdeck, Zusatzkomponente und MD-Recorder) verfügen zwar jeweils über eigene Menüoptionen, aber alle werden über die **MENU**-Taste aufgerufen. Wenn Sie den vorhergehenden Abschnitt durchgegangen sind, dann haben Sie bereits das Menüsystem beim Umschalten zwischen Mono und Stereo bei UKW-Empfang oder Ein-/Ausschalten der Dolby-Rauschunterdrückung genutzt.

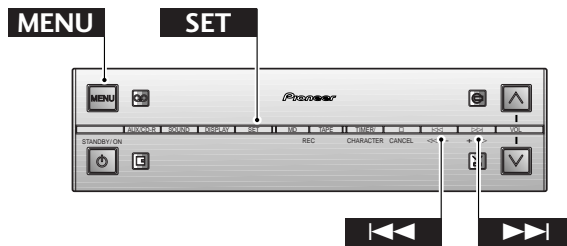

Beim Drücken von **MENU** erscheint die erste Menüoption für die aktuell aktivierte Komponente. Durch Drücken von  $\triangleright\triangleright$  können Sie die nächste Option anzeigen lassen oder die vorhergehende durch Drücken von  $\triangleleft\triangleleft$ . Die Menüs werden zyklisch durchlaufen, so daß am Ende durch Drücken von  $\triangleright\triangleright$  wieder auf die erste Menüzeile zurückgesprungen wird.

Zur Wahl der aktuell angezeigten Menüoption drücken Sie die **SET**-Taste. Dadurch gelangen Sie zu einem "Untermenü", das u.U. lediglich aus zwei Einstellungen (wie UKW-Mono oder -Stereo oder Dolby-Rauschunterdrückung Ein/Aus) besteht oder aber mehrere Wahlmöglichkeiten bietet. In jedem Fall erfolgt die Wahl zwischen den verschiedenen Optionen zunächst mit den Tasten  $\triangleleft\triangleleft$  und  $\triangleright\triangleright$  und dann durch Drücken von **SET**. Bei Fehleingaben im Menüsystem drücken Sie einfach  $\square$ , um die Eingabe rückgängig zu machen und das Menü zu verlassen.

### CD-Menü

Über das CD-Menü haben Sie Zugriff auf die folgenden Funktionen:

**CD PROGRAM** - Festlegung der Abspielreihenfolge der Titel auf einer CD (Programmierung) (Seite 34)

**CD REPEAT MODE** - Wiederholung des aktuellen Titels oder der gesamten CD (Seite 36)

**CD RANDOM PLAY** - Abspielen von Titeln in zufälliger Reihenfolge (Seite 37)

### Tuner-Menü

Über das Tuner-Menü haben Sie Zugriff auf die folgenden Funktionen:

**STATION MEMORY** - Abspeicherung von Festsendern für schnellen Aufruf (Seite 39)

**STATION NAME** - Benennung von Festsendern mit sinnfalligen Namen (Seite 41) (Diese Option ist nur bei Festsenderbetrieb möglich; siehe Seite 39.)

## Uso del sistema di menu

L'accesso a molte delle funzioni del sistema più comunemente utilizzate avviene tramite un sistema di menu. Ciascun componente (lettore CD, sintonizzatore, piastra a cassette, apparecchio ausiliario e registratore di minidisc) ha un suo insieme di opzioni di menu, ma l'accesso a tutte queste opzioni avviene mediante il tasto **MENU**. Se si sono già eseguite le operazioni spiegate nella sezione precedente, si sarà già avuta l'occasione di utilizzare il sistema di menu per passare dalla ricezione FM monoaurale a quella automatica e viceversa, o per attivare/disattivare il sistema Dolby NR.

La pressione di **MENU** visualizza la prima opzione del menu per il componente attualmente utilizzato. È possibile visualizzare l'opzione successiva premendo  $\triangleright\triangleright$ , o quella precedente premendo  $\triangleleft\triangleleft$ . I menu sono a "ciclo continuo", pertanto una volta giunti alla fine della lista, premendo di nuovo  $\triangleright\triangleright$  è possibile ritornare alla prima voce.

Per selezionare l'opzione del menu attualmente visualizzata, premere il tasto **SET**. Questa operazione conduce ad un "menu secondario", che può essere costituito semplicemente da due impostazioni (come FM monoaurale e automatica, o attivazione e disattivazione Dolby NR), o può avere più opzioni. In entrambi i casi, scorrere le varie opzioni con i tasti  $\triangleleft\triangleleft$  e  $\triangleright\triangleright$ , e selezionarne una premendo **SET**.

Se si commette un errore mentre si è nel sistema di menu, basta premere  $\square$  per annullare ed uscire.

### Menu per il lettore CD

Il menu per il lettore CD consente l'accesso alle seguenti funzioni:

**CD PROGRAM** - Per specificare l'ordine delle piste su un disco (pagina 34)

**CD REPEAT MODE** - Per impostare la riproduzione a ripetizione della pista attuale o del disco (pagina 36)

**CD RANDOM PLAY** - Il lettore riproduce le piste in ordine casuale (pagina 37)

### Menu per il sintonizzatore

Il menu per il sintonizzatore consente l'accesso alle seguenti funzioni:

**STATION MEMORY** - Per preselezionare le frequenze delle stazioni per il richiamo rapido (pagina 39)

**STATION NAME** - Per assegnare un nome alle stazioni preselezionate (pagina 41) (Questa opzione è visibile soltanto quando ci si trova nel modo di stazioni preselezionate; fare riferimento a pagina 39.)

**FM AUTO/MONO** - Festlegung der UKW-Empfangsbetriebsart (Seite 28) ((Diese Option ist nur bei UKW-Empfang möglich.)

## Cassettendeck-Menü

Über das Cassettendeck-Menü haben Sie Zugriff auf die folgenden Funktionen:

**REVERSE MODE** - Automatisches Abspielen einer oder beider Seiten einer Cassette (Seite 48)

**COUNTER RESET** - Rückstellen des Bandzählers auf Null (Seite 55)

**DOLBY NR** - Ein- oder Ausschalten der Dolby-Rauschunterdrückung (Seite 32)

**FM AUTO/MONO** - Per specificare il modo di ricezione FM (pagina 28) (Questa opzione è visibile soltanto quando ci si trova nel modo di ricezione FM.)

## Menu per la piastra a cassette

Il menu per la piastra a cassette consente l'accesso alle seguenti funzioni:

**REVERSE MODE** - Per riprodurre una sola facciata, o entrambe le facciate del nastro automaticamente (pagina 48)

**COUNTER RESET** - Per impostare il contatore del nastro su zero (pagina 55)

**DOLBY NR** - Per attivare o disattivare il sistema di riduzione del rumore Dolby (pagina 32)

## Programmierung der Titelreihenfolge

Diese Betriebsart ermöglicht Ihnen die Programmierung einer Sequenz (Programm) von bis zu 24 abzuspielenden Titeln. Dabei können Sie die Reihenfolge beliebig wählen. Titel können mehrmals im Programm erscheinen oder auch ganz ausgelassen werden. Das zusammengestellte Programm gilt nur für die gerade eingelegte CD. Sobald die CD ausgeworfen (oder auf Bereitschaftsbetrieb umgeschaltet) wird, geht das Programm verloren.

## Programmazione dell'ordine delle piste

Questo modo di funzionamento consente di programmare una sequenza (una lista di riproduzione) di un massimo di 24 piste per la riproduzione. L'ordine può essere stabilito a piacere. Le piste possono apparire più di una volta nella lista di riproduzione, o possono essere completamente tralasciate. La lista di riproduzione vale soltanto per il disco che è inserito nel lettore in quel momento. Una volta estratto il disco (o aver posto l'apparecchio nello stato di attesa), la lista di riproduzione va perduta.

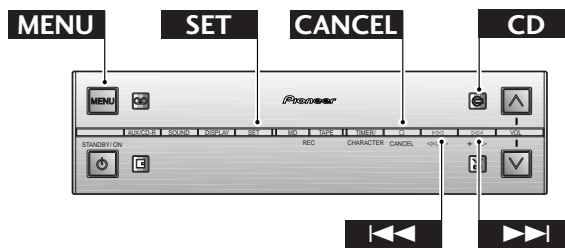

### 1 Drücken Sie MENU, und wählen Sie CD PROGRAM.

**Achtung:** Schalten Sie zwischen den Menüoptionen mit  $\lll$  und  $\ggg$  um, und wählen Sie die Option durch Drücken von SET.



### 2 Wählen Sie einen zusätzlichen Titel für das Programm mit den Tasten $\lll$ und $\ggg$ .

Um beispielsweise Titel 3 in das Programm einzufügen, drücken Sie Taste  $\ggg$  dreimal. Oder zur Programmierung des vorletzten Titels drücken Sie Taste  $\lll$  zweimal.



Titel 3 ist als erster Programmteil gewählt worden. Die Titellänge wird ebenfalls angezeigt.

### 1 Premere MENU e selezionare CD PROGRAM.

**Ricordare:** Passare da un'opzione del menu ad un'altra usando i tasti  $\lll$  e  $\ggg$ ; selezionare un'opzione premendo SET.



### 2 Selezionare una pista da aggiungere alla lista di riproduzione usando i tasti $\lll$ e $\ggg$ .

Per esempio, per aggiungere la pista 3, premere  $\ggg$  tre volte. Oppure, per aggiungere la penultima pista, premere  $\lll$  due volte.



La pista 3 è stata selezionata come prima pista della lista di riproduzione. È indicata anche la durata della pista.



---

**3 Nehmen den Titel durch Drücken von SET in das Programm auf.**



Nach Drücken von SET wird der Titel ins Programm aufgenommen.

---

**4 Zur Programmierung weiterer Titel wiederholen Sie die Schritte 2 und 3.**

Bei Eingabefehler drücken Sie **CANCEL**, um den letzten (direkt zuvor) programmierten Titel zu löschen. (Durch entsprechend häufiges Drücken von **CANCEL** lassen sich mehrere Titel löschen.)

---

**5 Wenn Sie mit dem Programm zufrieden sind, drücken Sie MENU.**

Das Programm kann bis zu 24 Titel enthalten.



Nach Drücken von MENU zeigt das Display die Zahl der Programmtitel und die Gesamtabspielzeit des Programms.

---

**6 Starten Sie die Wiedergabe mit der CD-Taste.**

---

## Überprüfung der Programmabfolge

Die Überprüfung der Programmabfolge ist nur bei CD-Wiedergabestopp möglich. Sie können dann das Programm mit den Tasten **◀◀** und **▶▶** schrittweise durchgehen. Die einzelnen Titelnummern des Programms werden jeweils zusammen mit der Titellänge auf dem Display angezeigt.

Wenn Sie anschließend **CANCEL** drücken, wird die Gesamtabspielzeit des Programms angezeigt.

## Löschen von Programmen

Soll das Programm ohne Auswerfen der CD gelöscht werden, so drücken Sie einfach bei CD-Wiedergabestopp die Taste **CANCEL**.

---

**3 Premere SET per aggiungere la pista alla lista di riproduzione.**



Dopo la pressione di SET, la memorizzazione viene eseguita.

---

**4 Ripetere i punti 2 e 3 per continuare ad aggiungere piste alla lista di riproduzione.**

Se si commette un errore, premere **CANCEL** per cancellare l'ultima (la più recente) pista programmata. (Cancellare piste plurime premendo **CANCEL** ripetutamente.)

---

**5 Quando la lista di riproduzione è come desiderato, premere MENU.**

La lista di riproduzione può essere di un massimo di 24 piste.



Dopo la pressione di MENU, il display visualizza il numero di piste nella lista di riproduzione, e il tempo di riproduzione totale della lista di riproduzione.

---

**6 Premere il tasto CD per avviare la riproduzione.**

---

## Controllo dell'ordine della lista di riproduzione

È possibile controllare l'ordine della lista di riproduzione soltanto quando il disco è fermo. Dopo aver fermato il disco, è possibile scorrere la lista di riproduzione usando i tasti **◀◀** e **▶▶**. Ciascun numero di pista nella lista di riproduzione viene visualizzato insieme alla durata della pista.

Se quindi si preme **CANCEL**, viene visualizzato il tempo di riproduzione totale della lista di riproduzione.

## Cancellazione della lista di riproduzione

Se si desidera cancellare la lista di riproduzione senza estrarre il disco, basta premere **CANCEL** quando il disco è fermo.

# Wiederholen von Musikmaterial

Sie können den CD-Spieler so einstellen, daß er entweder einen bestimmten Titel oder aber die gesamte CD wiederholt.

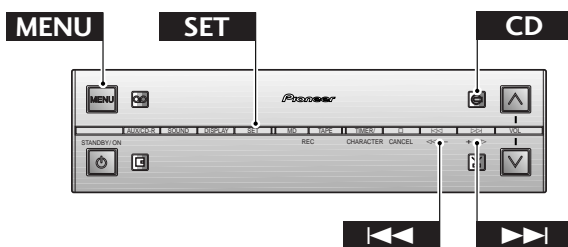

## 1 Drücken Sie MENU, und wählen Sie CD REPEAT MODE.

**Achtung:** Schalten Sie zwischen den Menüoptionen mit  $\lll$  und  $\ggg$  um, und wählen Sie die Option durch Drücken von SET.

CD REPEAT MODE  
▶ (CD) DD RR

## 2 Wählen Sie eine Wiederholbetriebsart.

Die folgenden drei Optionen sind verfügbar:

$\lll$  REPEAT TRK?  $\ggg$   
REPEAT OFF? ——— REPEAT ALL?

**Achtung:** Schalten Sie zwischen den Menüoptionen mit  $\lll$  und  $\ggg$  um, und wählen Sie die Option durch Drücken von SET.

R1 10 51:31  
▶ (CD) DD RR

Wiederholung von Einzeltiteln

RPT 10 51:31  
▶ (CD) DD RR

Wiederholung aller CD-Titel

## 3 Starten Sie die Wiedergabe.

Bei der Wiederholung von Einzeltiteln wird jeder von Ihnen gewählte Titel wiederholt. Wenn Sie (durch Titelsprung oder manuelle Suche) zu einem anderen Titel springen, so wird der neue Titel wiederholt.

Bei Wiederholung aller CD-Titel springt der CD-Spieler zum ersten Titel zurück, sobald das CD-Ende erreicht ist, und setzt dort die Wiedergabe fort. Selbstverständlich können Sie auch dann noch Titel überspringen und die manuelle Titelsuche nutzen.

R1 4 0:45  
▶ (CD) DD RR

Das Symbol für Wiederholbetrieb bleibt auch während der Wiedergabe auf dem Display angezeigt.

**Hinweis:** Die eingestellte Wiederholbetriebsart bleibt solange aktiviert, bis:

- ❖ über Menü eine andere Wiederholbetriebsart gewählt oder der Wiederholbetrieb ausgeschaltet wird.

# Riproduzione a ripetizione

È possibile impostare il lettore CD in modo che esso ripeta ininterrottamente una singola pista o l'intero disco.

## 1 Premere MENU e selezionare CD REPEAT MODE.

**Ricordare:** Passare da un'opzione del menu ad un'altra usando i tasti  $\lll$  e  $\ggg$ ; selezionare un'opzione premendo SET.

CD REPEAT MODE  
▶ (CD) DD RR

## 2 Selezionare un modo di ripetizione.

Sono disponibili tre opzioni:

$\lll$  REPEAT TRK?  $\ggg$   
REPEAT OFF? ——— REPEAT ALL?

**Ricordare:** Passare da un'opzione del menu ad un'altra usando i tasti  $\lll$  e  $\ggg$ ; selezionare un'opzione premendo SET.

R1 10 51:31  
▶ (CD) DD RR

Modo di ripetizione di una sola pista

RPT 10 51:31  
▶ (CD) DD RR

Modo di ripetizione di tutte le piste

## 3 Avviare la riproduzione.

Nel modo di ripetizione di una sola pista, sarà ripetuta la pista scelta. Se si passa ad un'altra pista (usando la funzione di salto piste o di ricerca manuale), inizierà ad essere ripetuta la nuova pista.

Nel modo di ripetizione di tutte le piste, ogni volta che il disco giunge alla fine, il lettore ritorna alla prima pista e continua a riprodurre. Si è ancora liberi di saltare le piste e di usare la ricerca manuale.

R1 4 0:45  
▶ (CD) DD RR

L'indicatore di modo di ripetizione rimane illuminato anche durante la riproduzione.

**Nota:** Il modo di ripetizione impostato rimane in vigore fino a quando:

- ❖ Si seleziona un altro modo di ripetizione, o si disattiva il modo di ripetizione usando il menu.

- ❖ die CD ausgeworfen wird.
- ❖ auf Bereitschaftsbetrieb umgeschaltet wird.

## Tip

Die Wiederholbetriebsarten lassen sich mit der programmierten Wiedergabe kombinieren. Bei Wahl von REPEAT ALL werden alle Titel in der Programmliste wiederholt abgespielt. Bei Wahl von REPEAT TR. wird nur der gegenwärtige Titel in der Programmliste wiederholt.

## Zufallswiedergabe von Titeln

Mit Hilfe der Zufallswiedergabefunktion können Sie die Titel auf einer CD jedesmal beim Abspielen in einer anderen Reihenfolge hören. Dabei werden die Titel jeweils einmal abgespielt, aber stets in einer zufälligen Abfolge. Sobald alle Titel wiedergegeben sind, stoppt die CD.

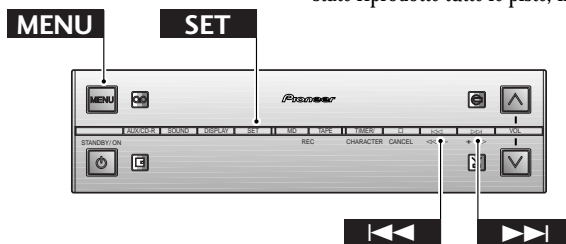

### 1 Drücken Sie MENU, und wählen Sie CD RANDOM PLAY.

**Achtung:** Schalten Sie zwischen den Menüoptionen mit  $\lll$  und  $\ggg$  um, und wählen Sie die Option durch Drücken von SET.

CD RANDOM PLAY  
▶  $\lll$   $\ggg$   $\lll$   $\ggg$

### 2 Daraufhin setzt automatisch die Wiedergabe ein.

Durch Drücken von  $\square$  während der Zufallswiedergabe stoppt der CD-Spieler, und die Zufallswiedergabe ist deaktiviert.

Sie können gleichzeitig Zufallswiedergabe und Wiederholung nutzen, um alle Titel auf einer CD wiederholt in zufälliger Reihenfolge abzuspielen.

RDM 3 1:32  
▶  $\lll$   $\ggg$   $\lll$   $\ggg$

Das Symbol für Zufallswiedergabe erscheint während der Wiedergabe auf dem Display.

## Tip

Die Wiederholbetriebsarten lassen sich mit der Zufallswiedergabe kombinieren. Bei Wahl von REPEAT ALL werden alle Titel der Disc in zufällsmäßiger Reihenfolge abgespielt. Bei Wahl von REPEAT TR. wird nur der gegenwärtige Titel wiederholt.

- ❖ Si estrae il disco.
- ❖ Si passa al modo di attesa.

## Nota

È possibile usare uno qualsiasi dei modi di ripetizione insieme al modo di riproduzione programmata. L'impostazione del modo di ripetizione su REPEAT ALL riproduce le piste nella lista di riproduzione ininterrottamente. Nel modo REPEAT TRACK, viene riprodotta soltanto la pista attuale nella lista di riproduzione.

## Riproduzione delle piste in ordine casuale

Per far sì che il lettore CD riproduca le piste di un disco in un ordine differente ogni volta che quel disco viene riprodotto, usare la funzione di riproduzione in ordine casuale. Ciascuna pista verrà riprodotta una sola volta, ma l'ordine sarà casuale. Quando sono state riprodotte tutte le piste, il disco si ferma.

### 1 Premere MENU e selezionare CD RANDOM PLAY.

**Ricordare:** Passare da un'opzione del menu ad un'altra usando i tasti  $\lll$  e  $\ggg$ ; selezionare un'opzione premendo SET.

CD RANDOM PLAY  
▶  $\lll$   $\ggg$   $\lll$   $\ggg$

### 2 La riproduzione inizia automaticamente.

La pressione di  $\square$  durante la riproduzione in ordine casuale interrompe la riproduzione, e il modo di riproduzione casuale viene disattivato.

È possibile usare la riproduzione in ordine casuale e la riproduzione a ripetizione insieme per ripetere ininterrottamente tutte le piste di un disco in ordine casuale.

RDM 3 1:32  
▶  $\lll$   $\ggg$   $\lll$   $\ggg$

L'indicatore di riproduzione in ordine casuale si illumina durante la riproduzione.

## Nota

È possibile usare uno qualsiasi dei modi di ripetizione insieme al modo di riproduzione casuale. L'impostazione del modo di ripetizione su REPEAT ALL riproduce ininterrottamente tutte le piste del disco in ordine casuale. Nel modo REPEAT TRACK, viene riprodotta soltanto la pista attuale selezionata casualmente.

## Umschalten der Displayanzeige

Sie können während Wiedergabe und Wiedergabestopp verschiedene Informationen auf das Display bringen. Das Umschalten zwischen den verschiedenen Anzeigen erfolgt mit der **DISPLAY**-Taste.

### Bei CD-Wiedergabestopp

**CD DISC TOTAL** - Anzeige der Titelzahl und der Gesamtabspielzeit der CD

**CLOCK** - Anzeige von aktueller Uhrzeit und Datum

**CALENDAR** - Anzeige des aktuellen Datums

**DIMMER SELECT** - Einstellung der Helligkeit des Displays (Siehe Seite 63.)

### Bei CD-Wiedergabe

**CD ELAPSED TRACK TIME** - Anzeige von Titelnummer und bisheriger Abspielzeit

**CD TRACK REMAIN** - Anzeige von Titelnummer und restlicher Abspielzeit

**CD ALL REMAIN** - Anzeige der restlichen CD-Abspielzeit

**CLOCK** - Anzeige von aktueller Uhrzeit und Datum

**CALENDAR** - Anzeige des aktuellen Datums

**DIMMER SELECT** - Einstellung der Helligkeit des Displays (Siehe Seite 63.)

\* Bei Zufallswiedergabe ist **CD ALL REMAIN** nicht verfügbar.

```
CD 10 51:31
```

Anzeige der CD-Gesamtabspielzeit

```
12 Thu 13:20
```

Uhranzeige

```
21/11/1999
```

Datumsanzeige

```
CD 4 1:30
```

Anzeige der bisherigen Abspielzeit des Titels

```
CD 4 5:44
```

Anzeige der restlichen Abspielzeit des Titels

```
CD ALL 41:15
```

Anzeige der restlichen Abspielzeit der CD

## Cambiamento della visualizzazione

È possibile scegliere di visualizzare informazioni di vari tipi durante la riproduzione e nel modo di arresto. Passare dall'una all'altra di esse premendo il tasto **DISPLAY**.

### Quando il disco è fermo

**CD DISC TOTAL** - Visualizza il numero di piste e il tempo di riproduzione totale del disco.

**CLOCK** - Visualizza l'ora e la data attuali.

**CALENDAR** - Visualizza la data attuale.

**DIMMER SELECT** - Regola la luminosità del display (fare riferimento a pagina 63).

### Quando il disco è in fase di riproduzione

**CD ELAPSED TRACK TIME** - Visualizza il numero di pista e il tempo trascorso.

**CD TRACK REMAIN** - Visualizza il numero di pista e il tempo rimanente della pista.

**CD ALL REMAIN** - Visualizza il tempo rimanente del disco.

**CLOCK** - Visualizza l'ora e la data attuali.

**CALENDAR** - Visualizza la data attuale.

**DIMMER SELECT** - Regola la luminosità del display (fare riferimento a pagina 63).

\* Nel modo di riproduzione in ordine casuale, **CD ALL REMAIN** non è disponibile.

```
CD 10 51:31
```

Indicazione di numero di piste e di tempo di riproduzione totale del compact disc

```
12 Thu 13:20
```

Indicazione di orologio

```
21/11/1999
```

Indicazione di calendario

```
CD 4 1:30
```

Indicazione di tempo trascorso della pista

```
CD 4 5:44
```

Indicazione di tempo rimanente della pista

```
CD ALL 41:15
```

Indicazione di tempo rimanente del compact disc

## Tuner-Menü

Über das Tuner-Menü haben Sie Zugriff auf die folgenden Funktionen:

**STATION MEMORY** - Abspeicherung von Festsendern für schnellen Aufruf (Seite 39)

**STATION NAME** - Benennung von Festsendern mit sinnfalligen Namen (Seite 41) (Diese Option ist nur bei Festsenderbetrieb möglich; siehe Seite 39.)

**FM AUTO/MONO** - Festlegung der UKW-Empfangsbetriebsart (Seite 28) ((Diese Option ist nur bei UKW-Empfang möglich.)

## Abspeicherung von Festsendern für schnellen Aufruf

Sie können bis zu 24 Festsender (Speicherplätze) abspeichern, so daß Sie stets Zugriff auf die von Ihnen bevorzugten Sender haben, ohne diese jedesmal erneut manuell einstellen zu müssen. Nachdem Sie einen Festsender gewählt haben, können Sie ihm zur eindeutigen Kennzeichnung einen Namen geben.

**Hinweis:** Bei den nachstehenden Anweisungen wird vorausgesetzt, daß Sie bereits mit der Sendereinstellung vertraut sind; schlagen Sie ggf. auf Seite 27 nach, wenn Sie nähere Erläuterungen brauchen.

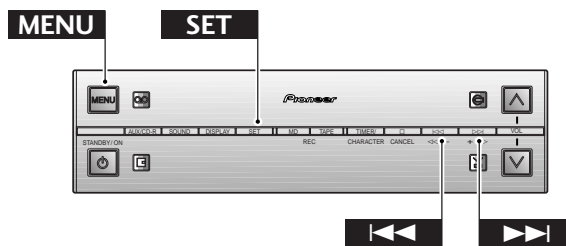

### 1 Stellen Sie entweder einen MW- oder einen UKW-Sender ein.

Näheres hierzu finden Sie auf Seite 27.

FM 87.50 MHz  
Y40 ▶ (Z)

Tuner auf Empfangsfrequenz 87,50 MHz eingestellt.

### 2 Drücken Sie MENU, und wählen Sie STATION MEMORY.

**Achtung:** Schalten Sie zwischen den Menüoptionen mit ◀◀ und ▶▶ um, und wählen Sie die Option durch Drücken von SET.

STATION MEMORY  
Y40 ▶ (Z)

## Menu per il sintonizzatore

Il menu per il sintonizzatore consente l'accesso alle seguenti funzioni:

**STATION MEMORY** - Per preselezionare le frequenze delle stazioni per il richiamo rapido (pagina 39)

**STATION NAME** - Per assegnare un nome alle stazioni preselezionate (pagina 41) (Questa opzione è visibile soltanto quando ci si trova nel modo di stazioni preselezionate; fare riferimento a pagina 39.)

**FM AUTO/MONO** - Per specificare il modo di ricezione FM (pagina 28) (Questa opzione è visibile soltanto quando ci si trova nel modo di ricezione FM.)

## Preselezione delle stazioni per il richiamo rapido

È possibile memorizzare (preselezionare) un massimo di 24 stazioni per la preselezione (memorie) in modo da poter sempre accedere facilmente alle stazioni preferite senza dover sintonizzarle manualmente ogni volta. Dopo aver preselezionato una stazione, è possibile assegnare ad essa un nome in modo da poter ricordare quali stazioni si sono memorizzate.

**Nota:** Le seguenti istruzioni presuppongono che si abbia una certa dimestichezza con la sintonia delle stazioni radio; ritornare a pagina 27 per istruzioni dettagliate sulla sintonia.

### 1 Sintonizzare una stazione radio sulla banda AM o FM.

Fare riferimento a pagina 27 per istruzioni dettagliate su come fare ciò.

FM 87.50 MHz  
Y40 ▶ (Z)

Il sintonizzatore è sintonizzato sulla frequenza FM 87,50 MHz.

### 2 Premere MENU e selezionare STATION MEMORY.

**Ricordare:** Passare da un'opzione del menu ad un'altra usando i tasti ◀◀ e ▶▶; selezionare un'opzione premendo SET.

STATION MEMORY  
Y40 ▶ (Z)

### 3 Wählen Sie einen Festsender, unter dem die Senderfrequenz abgespeichert werden soll.

Es stehen 24 Festsender jeweils für eine Empfangsfrequenz zur Verfügung. Gehen Sie die möglichen Positionen mit den Tasten ◀◀ und ▶▶ durch.



Die Festsender-Nr. — 1 auf dem Display — blinkt beim Umschalten.

### 4 Speichern Sie den Sender durch Drücken von SET.

Daraufhin blinkt das Display zur Bestätigung der erfolgten Abspeicherung.



Nach Drücken von SET schaltet das Display auf die MW- oder UKW-Frequenzanzeige zurück.

**Hinweis:** Festsender bleiben auch nach Abtrennen der Netzspannung mehrere Tage lang gespeichert. Danach werden alle Festsender gelöscht und müssen neu eingegeben werden.

## Empfang von Festsendern

Bei der Umschaltung zwischen UKW und MW mit der Tuner-Taste ist Ihnen sicher eine dritte Möglichkeit aufgefallen. Das ist der Festsenderbetrieb, bei dem zuvor abgespeicherte Sender aufgerufen werden.

### 3 Scegliere un numero di preselezione in cui memorizzare la frequenza della stazione.

Sono disponibili 24 numeri di preselezione, in ciascuno dei quali è possibile memorizzare una stazione. Usare i tasti ◀◀ e ▶▶ per scorrere i numeri di preselezione disponibili.



Il numero di preselezione, qui 1, lampeggia mentre lo si cambia.

### 4 Premere SET per memorizzare la stazione.

L'indicazione sul display lampeggia a indicare che la stazione è stata memorizzata.



Dopo la pressione di SET, il display ritorna all'indicazione della frequenza AM o FM.

**Nota:** Le stazioni preselezionate rimangono memorizzate per alcuni giorni se il sistema viene scollegato dalla presa di corrente di rete. Dopo che è trascorso questo lasso di tempo, le stazioni preselezionate vanno perdute ed è necessario preselezionarle di nuovo.

## Ascolto delle stazioni preselezionate

Quando si usa il tasto TUNER per passare da FM a AM e viceversa, probabilmente si sarà notata una terza opzione. Questa è il modo di stazioni preselezionate, in cui è possibile ascoltare le stazioni precedentemente memorizzate.

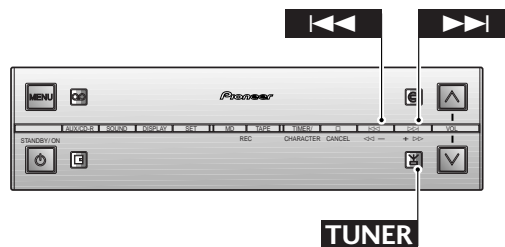

### 1 Drücken Sie TUNER so oft, bis die Anzeige sinngemäß der untenstehenden entspricht.

**Achtung:** Über die TUNER-Taste haben Sie Zugriff auf den UKW- und MW-Empfangsbereich sowie die Festsender.



Bei Festsenderbetrieb erscheinen Nr. und Frequenz des Senders auf dem Display.

### 1 Premere TUNER ripetutamente fino a quando il display appare come mostrato qui sotto.

**Ricordare:** Il tasto TUNER dà accesso alle bande FM e AM, e alle stazioni preselezionate.



Nel modo di stazioni preselezionate il display visualizza il numero di preselezione e la frequenza della stazione.

## 2 Gehen Sie mit den Tasten ◀◀ und ▶▶ die Festsender durch.

Der Tuner springt direkt zu der Frequenz im Festsenderspeicher. Wenn Sie den Festsender nicht benannt haben (Festsenderbenennung siehe nachstehend), so werden Nr. und Frequenz des Festsenders auf dem Display angezeigt.



## 2 Usare i tasti ◀◀ e ▶▶ per scorrere le stazioni preselezionate.

Il sintonizzatore passa immediatamente alla frequenza della stazione preselezionata. Se non si è assegnato un nome alla stazione preselezionata (fare riferimento alla sezione successiva per come fare ciò), il display visualizza il numero di preselezione e la frequenza della stazione.



## Benennung von Festsendern

Falls Sie eine Reihe von Festsendern benannt haben, so haben Sie wahrscheinlich das Bedürfnis, ihnen Namen zu geben, die sich leichter merken lassen als z.B. „FM 98.70“. Es ist sinnvoll, die übliche Senderbezeichnung als Namen zu wählen.

## Assegnazione di un nome alle stazioni preselezionate

Se si sono memorizzate varie stazioni, probabilmente si desidererà assegnare ad esse un nome più facile da ricordare rispetto a "FM 98.70". Di solito, il nome sarà ovviamente quello della stazione radio.

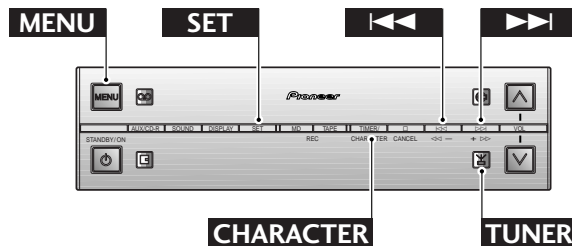

## 1 Rufen Sie den Festsender auf, dem Sie einen Namen geben wollen.

Näheres hierzu finden Sie unter „Empfang von Festsendern“ weiter oben.



## 1 Richiamare la stazione preselezionata a cui si desidera assegnare un nome.

Fare riferimento a *Ascolto delle stazioni preselezionate* sopra per istruzioni dettagliate su questa operazione.



## 2 Drücken Sie MENU, und wählen Sie STATION NAME.

**Achtung:** Schalten Sie zwischen den Menüoptionen mit ◀◀ und ▶▶ um, und wählen Sie die Option durch Drücken von SET.



## 2 Premere MENU e selezionare STATION NAME.

**Ricordare:** Passare da un'opzione del menu ad un'altra usando i tasti ◀◀ e ▶▶; selezionare un'opzione premendo SET.



### 3 Geben Sie einen Namen für den aktuellen Festsender ein.

Sendernamen können bis zu neun Zeichen enthalten und aus Buchstaben (in Groß- und Kleinschreibung), Ziffern, Leerstellen und Symbolen bestehen.

#### Wahl eines Zeichens:

Schalten Sie mit der **CHARACTER**-Taste zwischen den Zeichenlisten um:

#### Alphabet (Großbuchstaben) - Alphabet (Kleinbuchstaben) - Ziffern (0 bis 9) und Interpunktion/Symbole

Wählen Sie mit den Tasten  $\leftarrow$  und  $\rightarrow$  ein Zeichen aus dem aktuellen Zeichenvorrat:

ABCDEFGHIJKLMN**O**PQRSTUVWXYZ . , ' /  
<Leerstelle>

abcdefghijklmnopqrstu**v**wxyz . , ' / <Leerstelle>  
**0123456789**

!"#\$%&'()\*+,-./:;<=>?@\_`  
<Leerstelle>

Geben Sie mit **SET** das Zeichen ein.

Der Cursor springt zur nächsten Zeichenposition, so daß Sie dort ein weiteres Zeichen eingeben können.



ST12 █

Auf dem Display ist die Festsender-Nr. und ein blinkender Cursor angezeigt.



ST12 B █

Displayanzeige nach der Eingabe des ersten Zeichens

### 4 Nach vollständiger Eingabe des Sendernamens schalten Sie durch Drücken von MENU zurück.



ST12 BBC 1 █

Display mit dem vollständig eingegebenen Namen

## Tip

Bei einem Eingabefehler können Sie den Cursor zurückstellen und das zuletzt eingegebene Zeichen durch Drücken von **DISPLAY** korrigieren. Zum Löschen der gesamten Eingabe und erneutem Beginn ganz von vorn drücken Sie **CANCEL**.

**Hinweis:** Festsender Namen auch nach Abtrennen der Netzspannung mehrere Tage lang gespeichert. Danach werden alle Festsender gelöscht und müssen neu eingegeben.

### 3 Introdurre un nome per la stazione preselezionata attuale.

I nomi possono essere di una lunghezza massima di 9 caratteri e possono contenere lettere (maiuscole e minuscole), numeri, spazi e altri simboli.

#### Per selezionare un carattere:

Usare il tasto **CHARACTER** per scorrere le liste dei caratteri:

#### Alfabeto (maiuscole) - Alfabeto (minuscole) - numeri (0-9) e segni di interpunzione/simboli

Usare i tasti  $\leftarrow$  e  $\rightarrow$  per selezionare un carattere dalla lista attuale:

ABCDEFGHIJKLMN**O**PQRSTUVWXYZ . , ' /  
<spazio>

abcdefghijklmnopqrstu**v**wxyz . , ' / <spazio>  
**0123456789**

!"#\$%&'()\*+,-./:;<=>?@\_`  
<spazio>

Premere **SET** per introdurre il carattere.

Il cursore si sposta nella posizione per il carattere successivo pronto per l'introduzione di un altro carattere.



ST12 █

Il display visualizza il numero di preselezione e un cursore lampeggiante.



ST12 B █

Visualizzazione dopo l'introduzione del primo carattere

### 4 Quando il nome della stazione è come desiderato, premere MENU per uscire.



ST12 BBC 1 █

Visualizzazione indicante il nome completo

## Nota

Se si commette un errore, è possibile retrocedere e correggere l'ultimo carattere premendo **DISPLAY**. Per annullare completamente e ricominciare, premere **CANCEL**.

**Nota:** Le stazioni nome rimangono memorizzate per alcuni giorni se il sistema viene scollegato dalla presa di corrente di rete. Dopo che è trascorso questo lasso di tempo, le stazioni preselezionate vanno perdute ed è necessario preselezionarle di nuovo.



# Kurze Beschreibung des RDS

Das Radio-Datensystem oder kurz RDS ist ein System, mit dessen Hilfe UKW-Rundfunksender ihre Hörer mit verschiedenen Arten von Informationen versorgen — z.B. Sendernamen oder Art der aktuell ausgestrahlten Sendung. Diese Angaben erscheinen als Text auf dem Display, und Sie können zwischen den verschiedenen Informationsarten umschalten. Bis auf einige Ausnahmen strahlen die meisten UKW-Rundfunksender auch RDS-Informationen aus.

Wahrscheinlich das nützlichste RDS-Merkmal ist die automatische Suche anhand des Programmtyps. Wenn Ihnen also nach Jazzmusik zu Mute ist, so können Sie nach einem Sender suchen, der gerade eine entsprechende Sendung des Typs „JAZZ“ ausstrahlt. Es gibt ungefähr 30 solcher Programmtypen, u.a. verschiedene Musikgenres, Nachrichten, Sportveranstaltungen, Talkshows oder Wirtschaftsinformationen.

Der CD-Receiver XC-L77 kann drei verschiedene Arten von RDS-Informationen anzeigen: Radiotext, Programmname und Programmtyp.

Radiotext (RT) sind von dem Sender verbreitete Informationen. Dabei steht die Art der Information ganz im Belieben des Senders: so ist z.B. denkbar, daß eine Talkshow ihre Telefonnummer als RT ausgibt.

Programmbezeichnung (PS) ist die offizielle vom Sender festgelegte Bezeichnung.

Programmtyp (PTY) gibt die Art der aktuell ausgestrahlten Sendung an.

Der XC-L77 kann nach den folgenden Programmtypen suchen und sie dann anzeigen:

<b>Pop M</b>	Popmusik
<b>Rock M</b>	Rockmusik
<b>M.O.R. M</b>	Leichte Unterhaltungsmusik
<b>Light M</b>	Leichte klassische Musik
<b>Classics</b>	Ernste klassische Musik
<b>Jazz</b>	Jazz-Musik
<b>Country</b>	Country-Musik
<b>Nation M</b>	Nicht englischsprachige Popmusik
<b>Oldies</b>	Popmusik aus den 50er Jahren
<b>Folk M</b>	Folk-Musik
<b>Other M</b>	Alle Musikprogramme, die nicht unter die obigen Kategorien fallen.
<b>News</b>	Nachrichten
<b>Affairs</b>	Tagesereignisse
<b>Info</b>	Ansagedienste
<b>Sport</b>	Sport
<b>Educate</b>	Bildungsprogramme
<b>Drama</b>	Hörspiele
<b>Culture</b>	Kulturbeiträge

# Introduzione all'RDS

Il sistema dati radio, o RDS come è generalmente noto, è un sistema utilizzato dalle stazioni radio FM per fornire agli ascoltatori vari tipi di informazioni supplementari, come per esempio il nome della stazione e il tipo di programma trasmesso. Queste informazioni vengono visualizzate sotto forma di testo sul display, ed è possibile passare da un tipo di informazione visualizzato ad un altro. Anche se non tutte le stazioni radio FM forniscono informazioni RDS, la maggior parte di esse offre questo servizio.

Probabilmente la funzione più utile dell'RDS è la possibilità di eseguire la ricerca automatica per tipo di programma. Pertanto, se si desidera ascoltare musica jazz, è possibile cercare una stazione che sta trasmettendo un programma del genere con il tipo di programma "JAZZ". Sono disponibili all'incirca 30 tipi di programma, comprendenti vari generi di musica, notiziari, sport, talk show, informazioni finanziarie e così via.

Il ricevitore XC-L77 consente di visualizzare tre differenti tipi di informazioni RDS: testo radio, nome di servizio programma e tipo di programma.

Il testo radio (RT) è costituito dai messaggi inviati dalla stazione radio. Questi messaggi possono essere qualsiasi cosa l'emittente scelga; per esempio, una stazione radio può decidere di diffondere il suo numero di telefono come testo radio (RT).

Il nome di servizio programma (PS) è il nome della stazione radio.

Il tipo di programma (PTY) indica il tipo di programma attualmente in corso di trasmissione.

Lo XC-L77 può cercare e visualizzare i seguenti tipi di programma:

<b>Pop M</b>	Musica pop
<b>Rock M</b>	Musica rock
<b>M.O.R. M</b>	Musica moderata
<b>Light M</b>	Musica classica "leggera"
<b>Classics</b>	Musica classica "seria"
<b>Jazz</b>	Musica jazz
<b>Country</b>	Musica country
<b>Nation M</b>	Musica popolare in lingue diverse dall'inglese
<b>Oldies</b>	Musica popolare degli anni Cinquanta
<b>Folk M</b>	Musica folk
<b>Other M</b>	Musica di altro genere che non rientra nelle categorie sopra menzionate
<b>News</b>	Notiziari
<b>Affairs</b>	Attualità
<b>Info</b>	Informazioni generali
<b>Sport</b>	Sport
<b>Educate</b>	Programmi educativi
<b>Drama</b>	Lavori teatrali
<b>Culture</b>	Programmi culturali

<b>Science</b>	Sendungen über Naturwissenschaft und Technik
<b>Varied</b>	Programme mit Interviews oder Quizspielen
<b>Weather</b>	Wetterbericht
<b>Finance</b>	Börsennachrichten
<b>Children</b>	Kinderfunk
<b>Social A</b>	Gesellschaftsnachrichten
<b>Religion</b>	Gottesdienst
<b>Phone in</b>	Sendung mit Hörereteiligung
<b>Travel</b>	Reisemagazine (keine Verkehrsdurchsagen)
<b>Leisure</b>	Freizeit- und Hobbyprogramme
<b>Document</b>	Feature-Sendungen

Zusätzlich existiert ein Programmtyp **ALARM!**, der sich auf Notfall- und Katastrophendurchsagen bezieht. Eine Suche gezielt nach solchen Informationen ist zwar nicht möglich, aber der Tuner schaltet automatisch auf jeden Sender um, der solche RDS-Signale ausstrahlt.

<b>Science</b>	Scienza e tecnologia
<b>Varied</b>	Programmi generalmente basati su conversazioni, come quiz o interviste
<b>Weather</b>	Bollettini meteorologici
<b>Finance</b>	Informazioni finanziarie
<b>Children</b>	Intrattenimento per bambini
<b>Social A</b>	Affari sociali
<b>Religion</b>	Programmi religiosi
<b>Phone in</b>	Programmi con telefonate in diretta
<b>Travel</b>	Viaggi del tipo vacanze piuttosto che bollettini sul traffico, ecc.
<b>Leisure</b>	Tempo libero e hobby
<b>Document</b>	Documentari

Inoltre, c'è un tipo di programma, **ALARM!** (Allarme!), usato per annunci di emergenza eccezionali. Non è possibile eseguire la ricerca per questo tipo di programma, ma il sintonizzatore passa automaticamente alla stazione che sta trasmettendo questo segnale RDS.

## Anzeige von RDS-Informationen

Sie haben Zugriff auf drei verschiedene Arten von RDS-Informationen, zwischen denen Sie beliebig umschalten können.

## Visualizzazione delle informazioni RDS

È disponibile l'accesso a tre tipi di informazioni RDS, ed è possibile passare liberamente dall'uno all'altro.

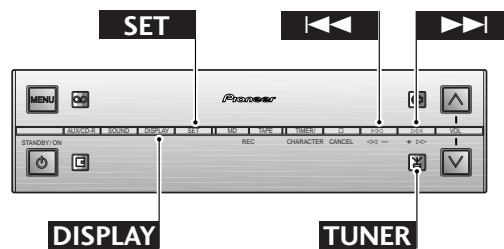

### 1 Stellen Sie einen UKW-Sender ein.

Nur UKW-Sender strahlen RDS-Daten aus, so daß nur bei Einstellung auf eine UKW-Empfangsfrequenz die Anzeige von RDS-Informationen möglich ist.

Näheres zur Sendereinstellung finden Sie auf Seite 27.



### 1 Sintonizzare una stazione radio FM.

Soltanto le stazioni FM trasmettono dati RDS, pertanto si deve essere sintonizzati su una stazione della banda FM per poter visualizzare un'informazione RDS.

Per istruzioni più dettagliate sulla sintonia delle stazioni, fare riferimento a pagina 27.



## 2 Drücken Sie DISPLAY.

Wählen Sie durch entsprechend häufiges Drücken zwischen:

- RT** - Radio Text
- PS** - Programmbezeichnung
- PTY** - Programmtyp

Halten Sie beim gewünschten RDS-Dienst an, und drücken Sie dann **SET**.

Daraufhin erscheinen ggf. auf dem Display die RDS-Informationen. Falls der eingestellte Sender keine RDS-Daten abstrahlt erscheint die Meldung **NO DATA** auf dem Display.

Falls bei Wahl von **PTY** die Meldung **NO TYPE** erscheint, so wird nach ca. 5 Sekunden automatisch auf PS-Dienste zurückgeschaltet.



Programmtyp ist gewählt.



Das Symbol für RDS erscheint, und die ausgestrahlten RDS-Informationen werden auf dem Display angezeigt.

## Suche nach Programmtyp

Eine der nützlichsten Funktionen von RDS ist die Möglichkeit, nach speziellen Arten von Radiosendungen zu suchen. Sie können nach allen Programmtypen in der Liste auf Seiten 43 und 44 suchen, womit praktisch alle Arten von Musik sowie Nachrichten, Wetterbericht, Sportveranstaltungen und vieles andere mehr abgedeckt ist.

## 2 Premere DISPLAY.

Premere ripetutamente e scegliere tra:

- RT** - Testo radio
- PS** - Nome di servizio programma
- PTY** - Tipo di programma

Fermarsi sulla voce desiderata, quindi premere **SET**.

Il display visualizza le informazioni RDS, se ve ne sono. Se la stazione in fase di ascolto non sta trasmettendo informazioni RDS, sul display appare il messaggio **NO DATA**.

Se si è selezionato **PTY** e il display visualizza **NO TYPE**, il display ritorna automaticamente al nome di servizio programma dopo 5 secondi circa.



È selezionato il tipo di programma.



L'indicatore di programmi RDS si illumina e le informazioni RDS trasmesse vengono visualizzate.

## Ricerca del tipo di programma

Una delle funzioni più utili dell'RDS è la capacità di cercare un particolare tipo di programma radio. È possibile cercare un qualsiasi dei tipi di programma elencati alle pagine 43 e 44; la lista comprende tutti i generi di musica, oltre che notiziari, bollettini meteorologici, programmi sportivi e vari altri programmi.

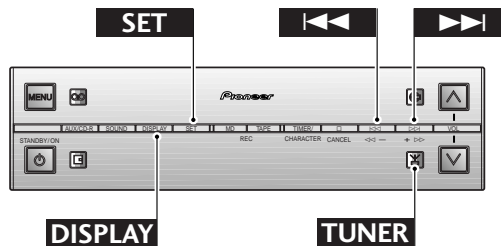

## 1 Drücken Sie DISPLAY, und wählen Sie PTY SEARCH.

Schalten Sie durch entsprechend häufiges Drücken von **DISPLAY** zwischen den Optionen um, und drücken Sie dann **SET**.



Wahl der Suche nach Programmtyp

## 1 Premere DISPLAY e selezionare PTY SEARCH.

Premere **DISPLAY** ripetutamente per passare da un'opzione all'altra, quindi premere **SET**.



Selezionare la ricerca per tipo di programma.

---

## 2 Wählen Sie den gewünschten Programmtyp.

Wechseln Sie mit den Tasten ◀◀ und ▶▶ den Programmtyp, und wählen Sie einen durch Drücken von **SET**.

Die komplette Liste der RDS-Dienste finden Sie auf Seiten 43 und 44.



Programmtyp "JAZZ" ist gewählt.

---

## 3 Der Tuner beginnt mit der Suche nach einem Sender mit dem gewünschten Kriterium.

Der Tuner geht die abgespeicherten Festsender durch. Findet er den gewünschten Programmtyp, so gibt er 5 Sekunden lang die Sendung dieses Senders wieder. Um diese Sendung zu hören, drücken Sie **SET**. (Daraufhin setzt der Sendersuchlauf des Tuners aus.) Unterbleibt das Drücken von **SET** innerhalb der fünfsekündigen Anspielzeit, so setzt der Tuner den Suchlauf fort.

Zum Stoppen der Suche drücken Sie □.



Der Tuner stoppt bei jedem Sender, der ein Programm dieses Typs ausstrahlt.

---

## 2 Selezionare il tipo di programma.

Usare i tasti ◀◀ e ▶▶ per cambiare il tipo di programma; selezionarne uno premendo **SET**.

La lista completa si trova alle pagine 43 e 44.



È selezionato il tipo di programma "jazz".

---

## 3 Il sintonizzatore inizia a cercare una stazione che sta trasmettendo quel tipo di programma.

Il sintonizzatore effettua la ricerca attraverso le stazioni FM preselezionate.

Se il sintonizzatore trova un tipo di programma corrispondente, si sintonizza su quella stazione per 5 secondi. Per ascoltare quella stazione, premere **SET**. (Il sintonizzatore interrompe la ricerca.)

Se non si preme **SET** durante il lasso di tempo di 5 secondi, il sintonizzatore riprende la ricerca.

Disattivare la ricerca premendo □.



Il sintonizzatore si ferma su una qualsiasi stazione che sta trasmettendo quel tipo di programma.

---

## Umschalten der Displayanzeige

Während des Rundfunkempfangs können Sie verschiedenartige Informationen anzeigen lassen.

**FREQUENCY** - Anzeige der aktuellen Empfangsfrequenz

**RT** - Anzeige von RDS-Radiotext

**PS** - Anzeige der RDS-Programmbezeichnung

**PTY** - Anzeige des RDS-Programmtyps

**PTY SEARCH** - Suche nach einem speziellen Programmtyp

**CLOCK** - Anzeige von aktueller Uhrzeit und Datum

**CALENDAR** - Anzeige des aktuellen Datums

**DIMMER SELECT** - Einstellung der Helligkeit des Displays (Siehe Seite 63.)

```
FM 87.50 MHz
```

Frequenzanzeige

```
RDS RADIO TEXT
```

RT-Anzeige

```
RADIO ONE
```

PS-Anzeige

```
JAZZ
```

PTY-Anzeige

```
ST-6 FM 103:00
```

PTY-Suchanzeige

```
12 Thu 13:20
```

Uhranzeige

```
21/11/1999
```

Datumsanzeige

## Cambiamento della visualizzazione

È possibile scegliere di visualizzare informazioni di vari tipi quando si ascolta il sintonizzatore. Passare dall'una all'altra di esse premendo il tasto **DISPLAY**:

**FREQUENCY** - Visualizza la frequenza radio attuale.

**RT** - Visualizza le informazioni di testo radio RDS.

**PS** - Visualizza le informazioni di nome di servizio programma RDS.

**PTY** - Visualizza le informazioni di tipo di programma RDS.

**PTY SEARCH** - Cerca un particolare tipo di programma.

**CLOCK** - Visualizza l'ora e la data attuali.

**CALENDAR** - Visualizza la data attuale.

**DIMMER SELECT** - Regola la luminosità del display (fare riferimento a pagina 63).

```
FM 87.50 MHz
```

Indicazione di frequenza

```
RDS RADIO TEXT
```

Indicazione di testo radio RT

```
RADIO ONE
```

Indicazione di nome di servizio programma

```
JAZZ
```

Indicazione di tipo di programma

```
ST-6 FM 103:00
```

Indicazione di ricerca per tipo di programma

```
12 Thu 13:20
```

Indicazione di orologio



```
21/11/1999
```

Indicazione di calendario

## Einstellung der Autoreverse-Betriebsart



Das Cassettendeck kann beide Seiten einer Cassette abspielen, ohne daß diese herausgenommen und umgedreht werden muß. Dieses Merkmal wird als Autoreverse bezeichnet (denn zum Abspielen der anderen Cassettenseite läuft das Band in der entgegengesetzten Richtung).

Während der Cassettenwiedergabe können Sie jederzeit mit der **TAPE**-Taste zwischen den Seiten umschalten (siehe Seite 29 zum Gebrauch der grundlegenden Wiedergabebedienteile). In den Autoreverse-Betriebsarten wird bei Erreichen des Bandendes das Cassettendeck entsprechend folgendermaßen angewiesen:

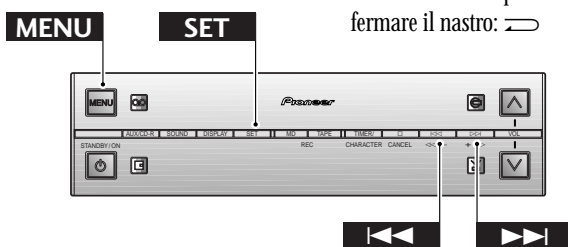
- **ENDLESS** – Dauerwiedergabe der Cassette: 
- **ONE-WAY** – Wiedergabe einer Seite und dann Wiedergabestopp: 
- **REVERSE** – Wiedergabe beider Seiten und dann Wiedergabestopp: 



### 1 Drücken Sie MENU, und wählen Sie REVERSE MODE.







**Achtung:** Schalten Sie zwischen den Menüoptionen mit  und  um, und wählen Sie die Option durch Drücken von **SET**.



REVERSE MODE

Die aktuelle Autoreverse-Betriebsart (Rückwärtswiedergabe) ist auf „endlos“ eingestellt.

### 2 Wählen Sie eine Autoreverse-Betriebsart.

Drei Optionen sind verfügbar:

  ENDLESS?    
REVERSE? - ONE-WAY?  

**Achtung:** Schalten Sie zwischen den Menüoptionen mit  und  um, und wählen Sie die Option durch Drücken von **SET**.

TAPE 0328 FWD

Cassettenwiedergabe in Autoreverse-Betriebsart



**Hinweis:** *Tatsächlich spielt das Cassettendeck die Cassette im "Endlos-Betrieb" lediglich 16mal ab, und stoppt dann automatisch.*

*Wird die Wiedergabe in Reverse-Betrieb in der Rücklaufrichtung gestartet, dann stoppt das Band bei Erreichen dieser Seite (d.h. die Vorlaufseite wird nicht abgespielt).*



## Impostazione del modo di inversione

La piastra a cassette consente di riprodurre entrambe le facciate di un nastro senza bisogno di estrarre la cassetta e di girarla. Questa funzione è detta autoreverse (inversione automatica) (perché per riprodurre l'altra facciata del nastro il nastro scorre in senso opposto). È possibile cambiare facciata in qualsiasi momento durante la riproduzione di un nastro premendo il tasto **TAPE** (fare riferimento a pagina 29 per informazioni sulle operazioni basilari per la riproduzione). Il modo di inversione, tuttavia, serve per segnalare alla piastra cosa deve fare quando il nastro giunge alla fine della facciata in fase di riproduzione.

Sono disponibili tre modi:

- **ENDLESS** – Per riprodurre il nastro ininterrottamente: 
- **ONE-WAY** – Per riprodurre una facciata e quindi fermare il nastro: 
- **REVERSE** – Per riprodurre entrambe le facciate e quindi fermare il nastro: 

### 1 Premere MENU e selezionare REVERSE MODE.







**Ricordare:** Passare da un'opzione del menu ad un'altra usando i tasti  e ; selezionare un'opzione premendo **SET**.



REVERSE MODE

Il modo di inversione attuale è riproduzione ininterrotta.

### 2 Selezionare un modo di inversione.

Sono disponibili tre opzioni:

  ENDLESS?    
REVERSE? - ONE-WAY?  

**Ricordare:** Passare da un'opzione del menu ad un'altra usando i tasti  e ; selezionare un'opzione premendo **SET**.

TAPE 0328 FWD

Nastro riprodotto nel modo di riproduzione di entrambe le facciate

**Nota:** *In realtà, nel modo di riproduzione ininterrotta, la piastra riproduce il nastro soltanto 16 volte prima di fermarsi automaticamente.*

*Se si avvia la riproduzione in senso inverso nel modo di inversione, il nastro si ferma quando giunge alla fine di quella facciata (cioè, non riproduce in avanti).*

## Umschalten des Displays

Während der Nutzung des Cassettendecks können Sie verschiedene Displayanzeigen wählen. Zum Umschalten zwischen ihnen drücken Sie die **DISPLAY**-Taste.

**TAPE COUNTER** - Anzeige des Bandzählers

**CLOCK** - Anzeige der aktuellen Uhrzeit und des Datums

**CALENDAR** - Anzeige des aktuellen Datums

**DIMMER SELECT** - Einstellung der Helligkeit des Displays (Siehe Seite 63.)



Bandzähleranzeige



Uhranzeige



Datumsanzeige

## Aufnahmen auf Cassette

Sie können Cassettenaufnahmen von allen anderen Komponenten des Systems als Signalquelle machen sowie auch von einer externen Komponente an Eingang AUX/CD-R. Beim Überspielen von CD oder dem optionalen MD-Recorder empfiehlt sich in der Regel Synchronsteuerung. Dadurch wird der ganze Prozeß weitgehend automatisiert, wobei das System die Aufnahme startet und stoppt. Näheres hierzu finden Sie in der nachstehenden Beschreibung. Bei Überspielen von Tuner oder einer externen Komponente an Eingang AUX/CD-R führen Sie eine manuelle Aufnahme gemäß Seite 54 aus.

Sobald die Aufnahme eingesetzt hat, ist das Umschalten auf eine andere Komponente erst dann wieder möglich, wenn die Aufnahme abgeschlossen oder auf Aufnahmestopp umgeschaltet worden ist. So ist z.B. das Umschalten auf Rundfunkempfang während des Überspielens einer CD nicht möglich.

Im Gegensatz zu manchen anderen Cassettendecks brauchen keine Aufnahmepegel eingestellt zu werden; diese Einstellung erfolgt automatisch durch das Deck auf den richtigen Wert. Die Regler für Lautstärke, Klang und Balance haben keinen Einfluß auf die Aufnahme. Dies bedeutet, daß Sie z.B. auf Wunsch Aufnahmen bei ganz zurückgedrehter Lautstärke machen können.

Vor der Aufnahme vergewissern Sie sich, daß die Löschschilder der Cassette intakt sind und das Band entweder von Typ I (Normal) oder Typ II (hohe Vormagnetisierung/CrO<sub>2</sub>) ist: Aufnahmen auf Bandtyp IV (Metallband) sind mit diesem Cassettendeck nicht möglich.

## Cambiamento della visualizzazione

È possibile scegliere di visualizzare informazioni di vari tipi quando si usa la piastra a cassette. Passare dall'una all'altra di esse premendo il tasto **DISPLAY**:

**TAPE COUNTER** - Visualizza il contatore del nastro.

**CLOCK** - Visualizza l'ora e la data attuali.

**CALENDAR** - Visualizza la data attuale.

**DIMMER SELECT** - Regola la luminosità del display (fare riferimento a pagina 63).

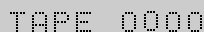

Indicazione del contatore del nastro



Indicazione di orologio



Indicazione di calendario

## Esecuzione di registrazioni su nastro

È possibile effettuare registrazioni su nastro da un qualsiasi altro componente del sistema, ed anche da un componente esterno collegato agli ingressi AUX/CD-R. Se si intende registrare dal lettore di compact disc o dal registratore di minidisc opzionale, è di solito più comodo usare il modo di registrazione sincronizzata. Ciò automatizza ampiamente il processo, in quanto il sistema avvia e interrompe la registrazione automaticamente senza bisogno di interventi manuali. Di seguito sono riportate le istruzioni dettagliate su tale operazione. Se si intende registrare dal sintonizzatore o da un componente collegato agli ingressi AUX/CD-R, usare il modo di registrazione manuale spiegato a pagina 54.

Dopo che la registrazione è iniziata, non è possibile passare ad un altro componente fino a quando la registrazione non è terminata, o non la si è posta in stato di pausa. Pertanto, ad esempio, non è possibile passare all'ascolto del sintonizzatore mentre si sta registrando un compact disc.

A differenza di alcune piastre a cassette, non c'è bisogno di impostare i livelli di registrazione, perché la piastra imposta il livello appropriato automaticamente. Inoltre, quando si registra, i comandi del volume, del tono e del bilanciamento non hanno effetto sulla registrazione. Ciò significa che è possibile effettuare una registrazione con il volume completamente abbassato, se lo si desidera.

Prima di registrare, controllare che le linguette di protezione da cancellazioni della cassetta non siano state asportate, e che il nastro sia di tipo I (posizione normale) o tipo II (posizione high/CrO<sub>2</sub>); con questa piastra non è possibile registrare su nastri di tipo IV (metal).

Erfolgt die Aufnahme vom Bandanfang aus, so empfiehlt sich ein geringfügiges Vorspulen des Bands, damit die Aufzeichnung nicht versehentlich bereits mit dem Vorspannband einsetzt. Sie können dies entweder von Hand durchführen oder die Cassette in das Deck einlegen und 5 bis 6 Sekunden lang abspielen.

## Automatisches Überspielen von CD

Dieses Merkmal macht das Überspielen von CD denkbar einfach dank dem gleichzeitigen automatischen Starten und Stoppen von CD und Band. Es gibt zwei Betriebsarten: bei der einen wird nur ein einziger Titel synchrogesteuert überspielt und bei der anderen sämtliche Titel auf der CD.

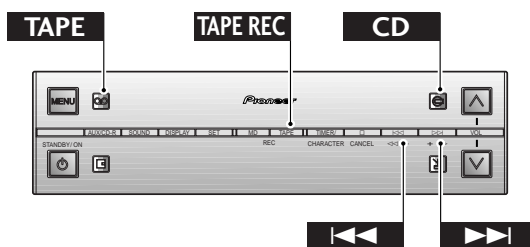

## Registrazione automatica di un compact disc

Questa funzione consente di registrare un compact disc il più semplicemente possibile avviando e fermando automaticamente il compact disc e il nastro insieme. Sono disponibili due modi: la registrazione sincronizzata di una sola pista, che registra una singola pista e quindi si interrompe, e la registrazione sincronizzata di tutte le piste, che registra l'intero disco.

### 1 Legen Sie eine Cassette in das Cassettendeck ein.

Um den Anweisungen besser folgen zu können, legen Sie die Cassette mit der Seite A oben in das Cassettenfach ein.

### 2 Überprüfen Sie die Aufnahmerichtung.

Bei Bandlaufanzeige ► setzt die Aufnahme auf Seite A ein, und bei Anzeige ◀ auf Seite B.

Soll die Richtung umgeschaltet werden, so drücken Sie zunächst zweimal **TAPE** und dann □.



Die Aufnahme erfolgt in „Vorwärtsrichtung“.

### 3 Stellen Sie die Autoreverse-Betriebsart ein.

Bei Einstellung ◀ stoppt die Aufnahme am Ende der aktuellen Seite. Wird die Einstellung ◀ oder ◀ gewählt, so wird die Aufnahme auf der anderen Cassettenseite fortgesetzt. Wenn Sie allerdings die Aufnahme in „Rückwärtsrichtung“ (◀) starten, dann wird unabhängig von der Autoreverse-Betriebsart lediglich diese Cassettenseite bespielt. Näheres zur Einstellung der Autoreverse-Betriebsart finden Sie auf Seite 48.



Die Autoreverse-Betriebsart ist auf Reverse eingestellt.

### 1 Inserire una cassetta nella piastra a cassette.

Per poter seguire queste istruzioni più facilmente, collocare una cassetta nel comparto con la facciata A rivolta verso l'alto.

### 2 Controllare il senso di registrazione.

Se l'indicatore di senso di registrazione è ►, la registrazione inizia dalla facciata A. Se l'indicatore è ◀, la registrazione inizia dalla facciata B.

Se è necessario cambiare il senso di registrazione, premere **TAPE** due volte, e quindi □.



Il senso di registrazione è "in avanti".

### 3 Impostare il modo di autoreverse.

Se si imposta il modo su ◀, la registrazione si interrompe dopo che la facciata attuale del nastro è giunta alla fine. Se si imposta il modo su ◀ o ◀, la registrazione continua sull'altra facciata del nastro. Tuttavia, se si inizia la registrazione sulla facciata opposta (◀), viene registrata soltanto quella facciata del nastro, a prescindere dall'impostazione del modo di inversione.

Per istruzioni dettagliate sull'impostazione del modo di inversione, fare riferimento a pagina 48.



Il modo di inversione è "inversione".



#### 4 Schalten Sie Dolby-Rauschunterdrückung ggf. ein oder aus.

Die Nutzung der Dolby-Rauschunterdrückung verbessert die Klangqualität von Cassettenaufnahmen, die auf Decks mit Dolby-Rauschunterdrückung abgespielt werden sollen. Wird die Cassette nicht auf einem solchen Gerät abgespielt (oder falls darüber Unklarheit besteht), so sollte die Dolby-Rauschunterdrückung ausgeschaltet bleiben.

Näheres zum Ein-/Ausschalten der Dolby-Rauschunterdrückung finden Sie auf Seite 32.



Dolby-Rauschunterdrückung eingeschaltet

#### 5 Schalten Sie mit CD auf CD-Spieler um.

#### 6 Legen Sie die zu überspielende CD ein.

Näheres zum Einlegen von CDs finden Sie auf Seite 23. Sobald die CD abgespielt wird, drücken Sie  $\square$ .



Bei CD-Wiedergabestopp zeigt das Display die Titelzahl und die Abspielzeit an.

#### 7 Soll lediglich ein Titel überspielt werden, so wählen Sie den Titel mit den Tasten $\lll$ und $\ggg$ .

#### 8 Drücken Sie TAPE REC.

Daraufhin schaltet das Cassettendeck auf Aufnahmepause und wartet darauf, daß Sie den CD-Spieler starten.



Das Symbol für Synchronüberspielen erscheint, und die Aufnahmeanzeige blinkt.

#### 9 Starten Sie durch Drücken von CD die CD-Wiedergabe.

Daraufhin startet die Aufnahme automatisch mit der CD.

Sobald der Titel beendet ist, schaltet das Cassettendeck wieder auf Aufnahmepause; drücken Sie dann  $\square$ , um die Aufnahme vollständig zu stoppen.

Soll die Aufnahme vor dem vollständigen Abspielen von Titel/CD abgebrochen werden, so drücken Sie einfach  $\square$  zu einer beliebigen Zeit während des Überspielens.



Nach dem Einsetzen der CD-Wiedergabe geht die Aufnahmeanzeige auf Dauerleuchten über.

#### 4 Aktivieren oder deaktivieren Sie das System Dolby NR, abhängig von den Anforderungen.

Der Einsatz des Systems Dolby NR verbessert die Klangqualität der Aufnahmen auf Band, die für die Wiedergabe auf Geräten mit Dolby NR bestimmt sind. Wenn das Band nicht für die Wiedergabe auf einem Dolby NR-Gerät bestimmt ist (oder wenn Sie sich nicht sicher sind), lassen Sie das System Dolby NR deaktiviert.

Für weitere Informationen siehe Seite 32 für detaillierte Anweisungen zur Aktivierung und Deaktivierung des Systems Dolby NR.



System Dolby NR aktiviert

#### 5 Drücken Sie CD, um zum CD-Leser zu wechseln.

#### 6 Einfügen des Compact Disc, die registriert werden soll.

Für weitere Informationen siehe Seite 23 für detaillierte Anweisungen zum Einfügen der Discs.

Wenn eine Disc bereits in der Wiedergabe ist, drücken Sie  $\square$ .



Wenn die Compact Disc stillsteht, zeigt das Display die Discnummer und die Wiedergabezeit.

#### 7 Wenn Sie eine einzelne Spur registrieren möchten, wählen Sie die Spur mit den Tasten $\lll$ und $\ggg$ .

#### 8 Drücken Sie TAPE REC.

Die Kassette tritt in den Modus der Aufnahmepause ein, und Sie warten, bis der CD-Leser beginnt.



Das Synchronisations-Symbol leuchtet auf und das Aufnahmewort blinkt.

#### 9 Drücken Sie CD, um die Wiedergabe des Compact Disc zu starten.

Die Aufnahme beginnt automatisch zusammen mit der Wiedergabe des Compact Disc.

Wenn die Wiedergabe der Disc oder der Spur beendet ist, kehrt die Kassette zum Aufnahmepausenmodus zurück; drücken Sie  $\square$ , um die Aufnahme definitiv zu stoppen.

Wenn Sie die Aufnahme vor dem vollständigen Abspielen der Disc oder der Spur abbrechen möchten, drücken Sie einfach  $\square$  zu einem beliebigen Zeitpunkt während der Aufnahme.



Nach dem Einfügen der Compact Disc leuchtet die Aufnahmeanzeige dauerhaft auf.

**Hinweis:** Muß das Deck mitten in einem Titel auf die andere Cassettenseite umschalten, so beginnt die Aufnahme des Titels noch einmal von vorn auf dieser Seite. Mit anderen Worten, Titel können nicht auf beide Cassettenseiten verteilt werden.

## Tip

Das synchrongesteuerte Überspielen einer CD gleichzeitig auf Band und MD ist möglich. Zu diesem Zweck müssen Sie sowohl das Cassettendeck als auch den MD-Recorder auf Aufnahmebereitschaft stellen (Schritt 1 bis 4) und dann beide REC-Taste wie in Schritt 8 drücken. Näheres zum Überspielen auf MD finden Sie in der Bedienungsanleitung des MJ-L77.

## Automatisches Überspielen von MD

Bei Vorhandensein des optionalen MD-Recorders können Sie MDs genauso wie CDs synchrongesteuert auf Band überspielen. Stellen Sie dabei das Cassettendeck genau wie oben beschrieben (Bandlaufrichtung, Autoreverse-Betriebsart und Dolby-Rauschunterdrückung) auf Aufnahme. Der einzige Unterschied ist die Wahl der zu überspielenden Signalquelle.

**Nota:** Se la piastra a cassette deve passare all'altra facciata del nastro nel mezzo di una pista, la registrazione ricomincia sull'altra facciata del nastro dall'inizio della stessa pista. Ciò significa che la pista non viene divisa sulle due facciate del nastro.

## Nota

È possibile effettuare la registrazione sincronizzata di un compact disc su un nastro e su un minidisc simultaneamente. Predisporre la piastra a cassette e il registratore di minidisc per la registrazione (punti 1–4), quindi premere entrambi i tasti REC al punto 8. Fare riferimento al manuale dello MJ-L77 per ulteriori informazioni sulla registrazione su minidisc.

## Registrazione automatica di un minidisc

Se si dispone del registratore di minidisc opzionale, è possibile effettuare delle registrazioni sincronizzate da minidisc nello stesso modo seguito per la registrazione da compact disc. I preparativi della piastra a cassette per la registrazione (impostazione del senso di registrazione, del modo di inversione e del sistema Dolby NR) sono esattamente gli stessi. L'unica differenza è la selezione della fonte da cui registrare.

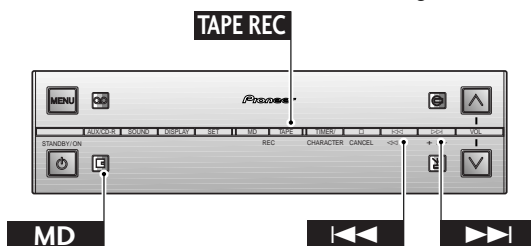

### 1 Führen Sie Schritt 1 bis 4 unter „Automatisches Überspielen von CD“ auf Seite 50 aus.

- ❖ Legen Sie eine Cassette ein.
- ❖ Stellen Sie die Aufnahmeart ein.
- ❖ Stellen Sie die Autoreverse-Betriebsart ein.
- ❖ Schalten Sie die Dolby-Rauschunterdrückung ein oder aus.

TAPE 0000 ▶ >>>>

Cassette eingelegt sowie Bandlaufrichtung, Autoreverse-Betriebsart und Dolby-Rauschunterdrückung eingestellt.

### 2 Schalten Sie mit MD auf MD-Spieler um.

### 1 Folgen Sie den Schritten 1–4 der **Registrierung** **automatisch** **von** **compact disc** **am** **Seite 50**.

- ❖ Einfügen einer Kassette.
- ❖ Einstellen der Aufnahmeart.
- ❖ Einstellen des Invertierungsmodus.
- ❖ Aktivieren/Deaktivieren des Dolby NR-Systems.

TAPE 0000 ▶ >>>>

Cassette eingelegt und Aufnahmeart, Invertierungsmodus und Dolby NR-System eingestellt.

### 2 Drücken Sie die MD-Taste, um zum **MD-Spieler** zu wechseln.

### 3 Legen Sie die zu überspielende MD ein.

Näheres zum Einlegen von MDs finden Sie auf Seite 14 der Bedienungsanleitung des MD-Spielers. Wird die MD abgespielt, so drücken Sie  $\square$ .



Bei MD-Wiedergabestopp zeigt das Display die Titelzahl und die Abspielzeit an.

### 4 Soll lediglich ein Titel überspielt werden, so wählen Sie den Titel mit den Tasten $\lll$ und $\ggg$ .

### 5 Drücken Sie TAPE REC.

Daraufhin schaltet das Cassettendeck auf Aufnahmepause und wartet darauf, daß Sie den MD-Spieler starten.



Das Symbol für Synchronüberspielen erscheint, und die Aufnahmeanzeige blinkt.

### 6 Starten Sie durch Drücken von MD die MD-Wiedergabe.

Daraufhin startet die Aufnahme automatisch mit der MD.

Sobald der Titel beendet ist, schaltet das Cassettendeck wieder auf Aufnahmepause; drücken Sie dann  $\square$ , um die Aufnahme vollständig zu stoppen.

Soll die Aufnahme vor dem vollständigen Abspielen von Titel/MD abgebrochen werden, so drücken Sie einfach  $\square$  zu einer beliebigen Zeit während des Überspielens.



Nach dem Einsetzen der MD-Wiedergabe geht die Aufnahmeanzeige auf Dauerleuchten über.

**Hinweis:** *Muß das Deck mitten in einem Titel auf die andere Cassettenseite umschalten, so beginnt die Aufnahme des Titels noch einmal von vorn auf dieser Seite. Mit anderen Worten, Titel können nicht auf beide Cassettenseiten verteilt werden.*

### 3 Inserire il minidisc che si desidera registrare.

Fare riferimento a pagina 14 del manuale del registratore di minidisc per istruzioni dettagliate sull'inserimento dei dischi.

Se un disco è già in fase di riproduzione, premere  $\square$ .



Con il minidisc fermo, il display visualizza il numero di piste e il tempo di riproduzione.

### 4 Se si desidera registrare una sola pista, selezionare la pista usando i tasti $\lll$ e $\ggg$ .

### 5 Premere TAPE REC.

La piastra a cassette entra nel modo di pausa di registrazione, e attende che si avvii il registratore di minidisc.



L'indicatore di registrazione sincronizzata si illumina e l'indicatore di registrazione lampeggia.

### 6 Premere MD per avviare la riproduzione del minidisc.

La registrazione inizia automaticamente insieme alla riproduzione del minidisc.

Quando viene raggiunta la fine della pista o del disco, la piastra a cassette ritorna al modo di pausa di registrazione; premere  $\square$  per interrompere definitivamente la registrazione.

Se si desidera interrompere la registrazione prima che la riproduzione della pista o del disco sia giunta alla fine, basta premere  $\square$  in qualsiasi momento durante la registrazione.

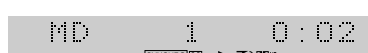

Dopo aver avviato la riproduzione di minidisc, l'indicatore di registrazione si illumina stabilmente.

**Nota:** *Se la piastra a cassette deve passare all'altra facciata del nastro nel mezzo di una pista, la registrazione ricomincia sull'altra facciata del nastro dall'inizio della stessa pista. Ciò significa che la pista non viene divisa sulle due facciate del nastro.*

## Automatisches Überspielen von anderen Signalquellen

Das Überspielen einer CD oder MD läßt sich in der Regel am einfachsten mit Synchronsteuerung bewerkstelligen. Wenn Sie allerdings eine Rundfunksendung vom Tuner bzw. von einer externen Komponente an Eingang AUX/CD-R überspielen wollen, so müssen Sie die Aufnahme von Hand starten und stoppen.

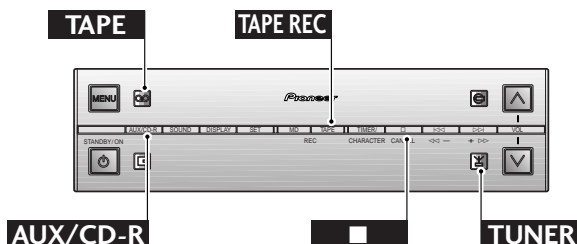

### 1 Führen Sie Schritt 1 bis 4 unter „Automatisches Überspielen von CD“ auf Seite 50 aus.

- ❖ Legen Sie eine Cassette ein.
- ❖ Stellen Sie die Aufnahme-richtung ein.
- ❖ Stellen Sie die Autoreverse-Betriebsart ein.
- ❖ Schalten Sie die Dolby-Rauschunterdrückung ein oder aus.



Cassette eingelegt sowie Bandlauf-richtung, Autoreverse-Betriebsart und Dolby-Rauschunterdrückung eingestellt.

### 2 Wählen Sie die zu überspielende Signalquelle.

Soll z.B. eine Sendung vom Tuner überspielt werden, so drücken Sie **TUNER** und stellen einen Sender ein.

Wird von einer anderen Komponente überspielt, so ist diese abspielbereit zu machen.



Das Display zeigt, daß der Tuner auf Festsender 12 eingestellt ist.

### 3 Drücken Sie TAPE REC.

Daraufhin schaltet das Cassettendeck auf Aufnahme-pause.



Die Aufnahme-anzeige blinkt.

## Registrazione di altre fonti

Normalmente, quando si registra un compact disc o un minidisc, la funzione di registrazione sincronizzata è il modo più semplice per effettuare la registrazione. Tuttavia, se si desidera registrare dal sintonizzatore o da un componente collegato agli ingressi AUX/CD-R, è necessario avviare e interrompere la registrazione manualmente.

### 1 Seguire i punti 1–4 di Registrazione automatica di un compact disc alla pagina 50.

- ❖ Inserire una cassetta.
- ❖ Impostare il senso di registrazione.
- ❖ Impostare il modo di inversione.
- ❖ Attivare/disattivare il sistema Dolby NR.



Cassetta inserita e senso di registrazione, modo di inversione e sistema Dolby NR impostati

### 2 Selezionare la fonte che si desidera registrare.

Per esempio, se si desidera registrare dal sintonizzatore, premere **TUNER**, e sintonizzare una stazione.

Se si intende registrare da un altro componente, predisporlo per la riproduzione.



Il display indica che il sintonizzatore è sintonizzato sulla stazione memorizzata nel numero di preselezione 12.

### 3 Premere TAPE REC.

La piastra a cassette entra nel modo di pausa di registrazione.



L'indicatore di registrazione lampeggia.

#### 4 Starten Sie die Aufnahme durch Drücken von TAPE.

Beim Überspielen von einer Komponente, die keinen Wiedergabestart verlangt (z.B. Plattenspieler oder ein anderes Cassettendeck), starten Sie nun die Wiedergabe.

Um auf Aufnahmepause zu schalten, drücken Sie **TAPE REC.** Zum Fortsetzen der Aufnahme drücken Sie die Taste erneut.



Nach dem Einsetzen der Aufnahme geht die Aufnahmearbeitung auf Dauerleuchten über.

#### 5 Zum Abschluß der Aufnahme drücken Sie □.



Die Aufnahmearbeitung verschwindet.

#### 4 Premere TAPE per iniziare a registrare.

Se si intende registrare da un componente che richiede l'avvio della riproduzione (come per esempio un giradischi o un'altra piastra a cassette), avviare la riproduzione a questo punto.

Per fare una pausa durante la registrazione, premere **TAPE REC.** Per riprendere la registrazione, premere di nuovo il tasto.



Dopo che la registrazione è iniziata, l'indicatore di registrazione smette di lampeggiare e si illumina stabilmente.

#### 5 Quando si desidera interrompere la registrazione, premere □.



L'indicatore di registrazione scompare.

## Rücksetzen des Bandzählers

Das Cassettendeck verfügt über einen digitalen Bandzähler, der bei jedem Einlegen einer Cassette oder Ausschalten der Stromversorgung auf Null rückgesetzt wird. Über das Menü können Sie den Bandzähler jederzeit rücksetzen.

## Azzeramento del contatore del nastro

La piastra a cassette dispone di un contatore digitale del nastro che ritorna a zero ogni volta che si inserisce una cassetta o si spegne l'apparecchio. È possibile azzerare il contatore del nastro in qualsiasi altro momento usando il menu.

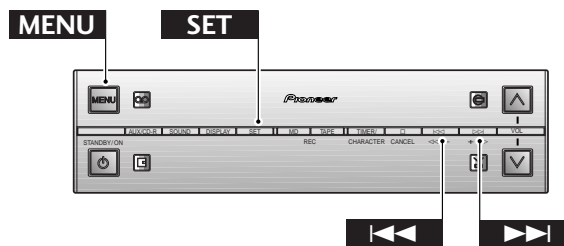

#### 1 Drücken Sie MENU, und wählen Sie COUNTER RESET.

**Achtung:** Schalten Sie zwischen den Menüoptionen mit  $\llcorner$  und  $\lrcorner$  um, und wählen Sie die Option durch Drücken von **SET**.



Nach dem Drücken von **SET** wird der Bandzähler auf Null rückgesetzt.

#### 1 Premere MENU e selezionare COUNTER RESET.

**Ricordare:** Passare da un'opzione del menu ad un'altra usando i tasti  $\llcorner$  e  $\lrcorner$ ; selezionare un'opzione premendo **SET**.



Dopo la pressione di **SET**, il contatore del nastro ritorna a zero.

## Timer-Menü

Mit Hilfe der Timer-Funktionen können Sie automatisch zu einer bestimmten Zeit eine Rundfunksendung vom Tuner überspielen, mit CD-Musikbegleitung aufwachen oder nachts mit Radiomusik einschlafen. Der Zugriff auf diese Funktionen erfolgt über das **TIMER**-Menü, das mit der **TIMER**-Taste aufgerufen wird. Das Menü bietet vier Optionen.

**WAKE UP** - Einschalten des Systems zu einer bestimmten Zeit und Starten der Wiedergabe (z.B. zur selben Zeit am Morgen wie sonst der Wecker)

**TIMER REC** - Aufnahme einer Rundfunksendung zu einer bestimmten Zeit mit dem Cassettendeck oder optionalen MD-Recorder

**SLEEP TIMER** - Ausschalten des Systems zu einer bestimmten Zeit (z.B. eine halbe Stunde nach dem Zubettgehen)

**CLOCK ADJUST** - Einstellung der richtigen Uhrzeit (siehe Seite 22). Beachten Sie stets, daß die Timer-Funktionen nur dann einwandfrei funktionieren, wenn die Uhr richtig eingestellt ist.

## Einstellung des Weck-Timers

Nach der Einstellung bleibt der Timer aktiv (d.h. er schaltet das System jeden Tag ein), bis er deaktiviert wird (siehe „*Deaktivieren des Weck-Timers*“ Seite 58). Sie können sich von jeder Komponente des Systems wecken lassen außer von der externen Komponente am Eingang AUX/CD-R. Bei der Einstellung des Weck-Timers müssen Sie ihm mitteilen, welche Komponente als Signalquelle wiedergegeben werden soll sowie zu welcher Zeit die Wiedergabe starten und stoppen soll.

## Menu per il timer

Usando le funzioni di timer è possibile fare in modo che un programma del sintonizzatore sia registrato automaticamente ad una determinata ora, o è possibile svegliarsi al suono di un compact disc o addormentarsi al suono della radio. L'accesso a queste funzioni avviene dal menu **TIMER**, a cui si accede premendo il tasto **TIMER**. Il menu ha quattro opzioni:

**WAKE UP** - Per impostare il sistema in modo che si accenda e inizi a riprodurre ad una determinata ora (per esempio, alla stessa ora a cui suona la sveglia al mattino).

**TIMER REC** - Per impostare la piastra a cassette o il registratore di minidisc opzionale in modo che registrino un programma radio ad una determinata ora.

**SLEEP TIMER** - Per impostare il sistema in modo che si spenga ad una determinata ora (per esempio, mezz'ora dopo che ci si è coricati).

**CLOCK ADJUST** - Per impostare l'orologio sull'ora corretta (fare riferimento a pagina 22). Ricordare che le funzioni di timer non si attivano correttamente se l'orologio non è stato impostato!

## Impostazione del timer per la sveglia

Dopo essere stato impostato, il timer per la sveglia rimane attivato (cioè fa accendere il sistema ogni giorno) fino a quando non lo si disattiva (fare riferimento a *Disattivazione del timer per la sveglia* a pagina 58). È possibile svegliarsi al suono di un qualsiasi componente del sistema, ma non al suono di un componente collegato agli ingressi AUX/CD-R. Per impostare il timer per la sveglia, è necessario specificare per quale componente il timer deve avviare la riproduzione, e l'ora di attivazione e l'ora di disattivazione del timer.

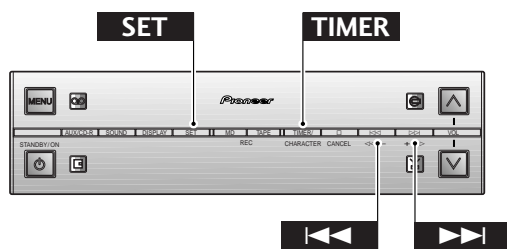

### 1 Wählen Sie die Komponente, deren Wiedergabe der Timer starten soll.

Beispiel: Drücken Sie die **CD**-Taste, und legen Sie eine CD in den CD-Spieler ein (Wiedergabestart nicht nötig). Bei Nutzung des Tuners stellen Sie einen Sender ein. Achten Sie darauf, die Lautstärke ausreichend hoch einzustellen (morgens sind die Ohren meistens besonders lärmempfindlich).

### 1 Selezionare il componente per cui il timer deve avviare la riproduzione.

Per esempio, premere il tasto **CD** e inserire un compact disc nel lettore CD (non è necessario avviare la riproduzione). Se si sta usando il sintonizzatore, sintonizzare una stazione radio.

Ricordare di regolare il volume su un livello appropriato (il suono sembra più alto del normale al mattino...).

## 2 Wählen Sie Zeile WAKE-UP im Timer-Menü.

**Achtung:** Schalten Sie zwischen den Menüoptionen mit  $\llcorner$  und  $\lrcorner$  um, und wählen Sie die Option durch Drücken von **SET**.



## 3 Stellen Sie die Einschaltzeit ein.

Stellen Sie zunächst die Stunden ein:

Ändern Sie mit den Tasten  $\llcorner$  und  $\lrcorner$  die blinkende Stundenanzeigestelle, und drücken Sie dann **SET**.

Stellen Sie dann die Minuten ein:

Ändern Sie mit den Tasten  $\llcorner$  und  $\lrcorner$  die blinkende Minutenanzeigestelle, und drücken Sie dann **SET**.



ON kennzeichnet die Einschaltzeit des Weck-Timers.



Stellen Sie diese Zeit auf den gewünschten Wert ein. Achtung: Die Zeitanzeige erfolgt im 24-Stunden-Format.

## 4 Stellen Sie die Ausschaltzeit ein.

Stellen Sie zunächst die Stunden ein:

Ändern Sie mit den Tasten  $\llcorner$  und  $\lrcorner$  die blinkende Stundenanzeigestelle, und drücken Sie dann **SET**.

Stellen Sie dann die Minuten ein:

Ändern Sie mit den Tasten  $\llcorner$  und  $\lrcorner$  die blinkende Minutenanzeigestelle, und drücken Sie dann **SET**.

Nach dem Drücken von **SET** erscheinen auf dem Display die gerade vorgenommenen Einstellungen, so u.a. Ein- und Ausschaltzeit, Signalquelle und Lautstärke.

Das Uhr- und das Sonnenaufgangssymbol auf dem Display zeigen an, daß der Weck-Timer aktiviert ist.



Die Ausschaltzeit (OFF) ist automatisch auf eine Stunde nach der Einschaltzeit eingestellt.



Stellen Sie diese Zeit auf den gewünschten Wert ein.

**Hinweis:** Damit der Weck-Timer arbeiten kann, muß das Gerät auf Bereitschaftsbetrieb geschaltet sein. Denken Sie deshalb daran, das Gerät vor dem Schlafengehen auszuschalten. (Durch Drücken von **TIMER** im Bereitschaftsbetrieb können Sie die Timer-Einstellungen ins Display bringen.)

## 2 Selezionare WAKE-UP dal menu per il timer.

**Ricordare:** Passare da un'opzione del menu per il timer ad un'altra usando i tasti  $\llcorner$  e  $\lrcorner$ ; selezionare un'opzione premendo **SET**.



## 3 Impostare l'ora di attivazione.

Innanzitutto, impostare le ore:

Usare i tasti  $\llcorner$  e  $\lrcorner$  per far cambiare l'indicazione delle ore lampeggiante, quindi premere **SET**.

Quindi, impostare i minuti:

Usare i tasti  $\llcorner$  e  $\lrcorner$  per far cambiare l'indicazione dei minuti lampeggiante, quindi premere **SET**.



L'ora di attivazione (ON) è quella impostata per ultima per il timer per la sveglia.



Impostare sull'ora desiderata. Ricordare: L'ora viene visualizzata nel formato di indicazione dell'ora di 24 ore.

## 4 Impostare l'ora di disattivazione.

Innanzitutto, impostare le ore:

Usare i tasti  $\llcorner$  e  $\lrcorner$  per far cambiare l'indicazione delle ore lampeggiante, quindi premere **SET**.

Quindi, impostare i minuti:

Usare i tasti  $\llcorner$  e  $\lrcorner$  per far cambiare l'indicazione dei minuti lampeggiante, quindi premere **SET**.

Dopo la pressione di **SET**, il display visualizza le impostazioni appena effettuate, che comprendono l'ora di attivazione e l'ora di disattivazione, il componente, e il livello del volume.

I simboli di orologio e di sole che sorge sul display indicano che il timer per la sveglia è attivato.



L'ora di disattivazione (OFF) è impostata automaticamente su un'ora dopo l'ora di attivazione.



Impostare sull'ora desiderata.

**Nota:** Affinché il timer per la sveglia possa attivarsi, il sistema deve trovarsi in modo di attesa, pertanto ricordare di spegnere il sistema prima di andare a dormire. (Nel modo di attesa è possibile controllare le impostazioni del timer premendo **TIMER**.)

## Deaktivieren des Weck-Timers

Der Weck-Timer wird nicht automatisch deaktiviert, denn es ist z.B. sehr praktisch, das System jeden Morgen zur selben Zeit einschalten zu lassen.

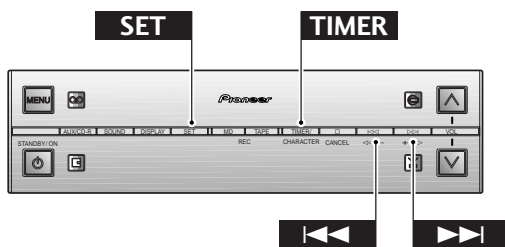

### 1 Wählen Sie die Zeile WAKE-UP im Timer-Menü.

**Achtung:** Schalten Sie zwischen den Menüoptionen mit  $\llcorner$  und  $\triangleright$  um, und wählen Sie die Option durch Drücken von **SET**.

Nach dem Drücken von **SET** verschwindet die Timer-Anzeige vom Display.



Bei angezeigtem Uhr- und Sonnenaufgangssymbol führt das Drücken von **SET** ...



... zur Deaktivierung des Weck-Timers.

### Tip

Die Weck-Einstellungen lassen sich nach ihrer Eingabe nicht direkt ändern. Wenn Sie daher den Weck-Timer deaktivieren und erneut einstellen, dann erscheinen die vorhergehenden Einstellungen wieder auf dem Display.

## Gleichzeitige Einstellung mehrerer Timer

Sie können gleichzeitig mehrere Timer aktivieren — beispielsweise, um eine Rundfunksendung mit dem REC-Timer zu überspielen und später dann die CD-Wiedergabe mit dem Weck-Timer starten. Dabei müssen Sie aber unbedingt eine Pause von mindestens einer Minute zwischen der Ausschaltzeit für den einen Timer und der Einschaltzeit für den anderen vorsehen. Falls sich diese beiden Zeiten überlappen oder identisch sind, arbeitet der später ansprechende Timer nicht einwandfrei.

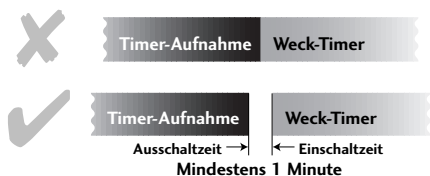

## Disattivazione del timer per la sveglia

Il timer per la sveglia non si disattiva automaticamente, poiché per esempio potrebbe essere preferibile per l'utente avere il sistema che si accende automaticamente alla stessa ora ogni mattina.

### 1 Selezionare WAKE-UP dal menu per il timer.

**Ricordare:** Passare da un'opzione del menu per il timer ad un'altra usando i tasti  $\llcorner$  e  $\triangleright$ ; selezionare un'opzione premendo **SET**.

Dopo la pressione di **SET**, l'indicatore di timer sul display scompare.



Se gli indicatori di orologio e di sole che sorge sono illuminati, quando si preme **SET**...



...il timer per la sveglia viene disattivato.

### Nota

Sebbene non sia possibile modificare direttamente le impostazioni del timer per la sveglia dopo averle effettuate, se si disattiva il timer per la sveglia e quindi lo si imposta nuovamente, le impostazioni precedenti appaiono sul display.

## Impostazione di timer plurimi

È possibile impostare più di uno dei timer disponibili, per esempio per registrare un programma radio con il timer per la registrazione, e per avviare in seguito la riproduzione di un compact disc all'ora stabilita con il timer per la sveglia. Fare attenzione, tuttavia, a lasciare almeno un minuto tra l'ora di disattivazione di un timer e l'ora di attivazione dell'altro timer. Se l'ora di attivazione e l'ora di disattivazione dei timer coincidono, o se l'ora di attivazione del secondo timer viene prima dell'ora di disattivazione del primo timer, il secondo timer non si attiverà correttamente.

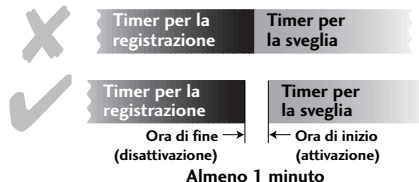



# Einstellung des Schlummer-Timers

Bei der Einstellung des Schlummer-Timers ist lediglich die Ausschaltzeit einzugeben.

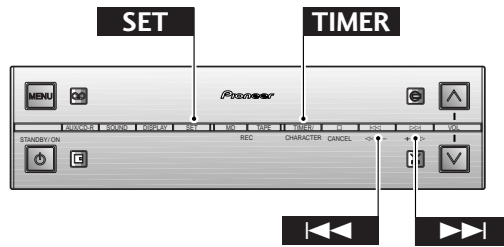

## 1 Wählen Sie die Zeile SLEEP TIMER im Timer-Menü.

**Achtung:** Schalten Sie zwischen den Menüoptionen mit  $\lll$  und  $\ggg$  um, und wählen Sie die Option durch Drücken von SET.



## 2 Wählen Sie eine Zeitoption:

Schalten Sie mit den Tasten  $\lll$  und  $\ggg$  zwischen den Optionen um, und drücken Sie dann SET.

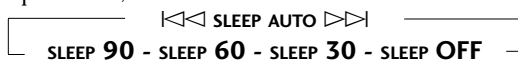

Bei **AUTO** wird die aktuelle CD, Cassette oder MD bis zu Ende abgespielt und dann das System ausgeschaltet.

Bei den Optionen **90**, **60** und **30** wird das System nach 90, 60 bzw. 30 Minuten ausgeschaltet; **OFF** deaktiviert den ggf. zuvor eingestellten Schlummer-Timer.

Das kleine Mondschild erscheint auf dem Display zur Bestätigung, daß der Schlummer-Timer eingestellt ist, gleichzeitig wird das Display abgedunkelt. Um zu sehen, wieviel Zeit noch auf dem Timer verbleibt, wählen Sie Zeile SLEEP TIMER im Timer-Menü und drücken dann SET. Daraufhin erscheint auf dem Display die restliche Zeit.



Nach der Wahl einer der Optionen der Schlummerfunktion wird das Display abgedunkelt.

# Impostazione del timer per lo spegnimento ritardato

Quando si imposta il timer per lo spegnimento ritardato, è necessario specificare soltanto quando il sistema deve spegnersi.

## 1 Selezionare SLEEP TIMER dal menu per il timer.

**Ricordare:** Passare da un'opzione del menu per il timer ad un'altra usando i tasti  $\lll$  e  $\ggg$ ; selezionare un'opzione premendo SET.



## 2 Selezionare un'opzione di tempo.

Usare i tasti  $\lll$  e  $\ggg$  per passare da un'opzione all'altra, quindi premere SET.

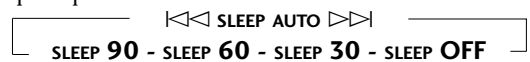

**AUTO** riproduce il compact disc, il nastro o il minidisc attuale fino alla fine, e quindi spegne il sistema.

Le opzioni **90**, **60** e **30** spengono il sistema rispettivamente dopo 90, 60 e 30 minuti; **OFF** disattiva il timer per lo spegnimento ritardato se esso era stato impostato precedentemente.

L'indicatore di luna si illumina sul display a indicare che il timer per lo spegnimento ritardato è impostato e il display si oscura. Per controllare quanto tempo manca fino allo spegnimento, selezionare SLEEP TIMER dal menu per il timer, quindi premere SET. Il display visualizza il tempo rimanente.



Dopo che è stata scelta una delle opzioni per il timer per lo spegnimento ritardato, il display si oscura.

### Tip

**AUTO** ist nicht verfügbar bei Wiederholung einer CD oder MD (siehe Seite 36) oder bei endloser Cassettenwiedergabe (siehe Seite 48). Wird nach der Wahl von **AUTO** ein Titel im Wiederhol- oder Endlosbetrieb abgespielt, so schaltet der Schlummer-Timer automatisch auf die 90-Minuten-Einstellung um.

### Nota

**AUTO** non è disponibile durante la riproduzione a ripetizione di un compact disc o un minidisc (vedere pag. 36), o durante la riproduzione ininterrotta di un nastro (vedere pag. 48). Se si seleziona **AUTO**, e quindi successivamente si avvia la riproduzione a ripetizione o la riproduzione ininterrotta, il timer per lo spegnimento ritardato passa automaticamente all'impostazione di 90 minuti.

## Einstellungen für eine spätere Aufnahme

Sie können den Timer so einstellen, daß eine Aufnahme vom Tuner oder von der Komponente an Eingang AUX/CD-R als Signalquelle erfolgt. Auf diese Weise ist z.B. die Aufzeichnung einer Rundfunksendung während Ihrer Arbeitszeit möglich. Beim Überspielen von einer externen Komponente muß diese zur Zeit des Aufnahmestarts einschaltbar sein (eine Ansteuerung über das System ist nicht möglich) oder sie muß die ganze Zeit bis zum Abschluß der Aufnahme eingeschaltet bleiben.

Timergesteuerte Aufnahmen sind entweder mit dem Cassettendeck oder dem optionalen MD-Recorder möglich. Während der tatsächlichen Signalaufzeichnung wird die Lautstärke automatisch ganz zurückgedreht.

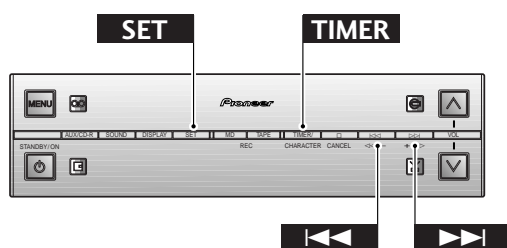

## Predispositione per una registrazione futura

È possibile impostare il timer per effettuare una registrazione dal sintonizzatore o da un componente collegato agli ingressi AUX/CD-R. Per esempio, supponiamo di voler registrare un programma dalla radio che viene trasmesso ad un'ora in cui si è al lavoro. Se si intende registrare da un componente ausiliario, bisogna fare in modo che il componente sia in grado di accendersi da solo all'ora in cui inizia la registrazione (questo sistema non può controllare il componente), o lo si deve lasciare acceso fino alla fine della registrazione.

La registrazione attivata dal timer è utilizzabile per la piastra a cassette o per il registratore di minidisc opzionale. Durante la registrazione vera e propria, il volume viene impostato automaticamente sul minimo.

### 1 Stellen Sie das Cassettendeck/den MD-Recorder ein.

Bei Aufzeichnung auf Band:

Legen Sie eine Cassette ein, und stellen Sie Aufnahmerichtung, Autoreverse-Betriebsart und ggf. die Dolby-Rauschunterdrückung ein oder aus.

Bei Aufzeichnung auf MD:

Legen Sie eine MD in den Recorder ein.



Das Cassettendeck ist aufnahmebereit.

### 2 Stellen Sie den Tuner/die externe Komponente ein.

Beim Überspielen vom Tuner:

Schalten Sie auf Tuner um, und stellen Sie einen Sender ein (näheres hierzu finden Sie auf Seite 27).

Beim Überspielen von der externen Komponente:

Schalten Sie auf diese Komponente um, und machen Sie sie wiedergabebereit.



Der Tuner ist überspielbereit.

### 1 Preparare la piastra a cassette/il registratore di minidisc.

Se si intende registrare su un nastro:

Inserire la cassetta, impostare il senso di registrazione e il modo di inversione, e attivare/disattivare il sistema Dolby NR come richiesto.

Se si intende registrare su un disco:

Inserire un minidisc nel registratore.



La piastra a cassette è pronta per la registrazione.

### 2 Preparare il sintonizzatore/componente ausiliario.

Se si intende registrare dal sintonizzatore:

Accendere il sintonizzatore e sintonizzare una stazione (fare riferimento a pagina 27 per ulteriori istruzioni dettagliate su questa operazione).

Se si intende registrare dal componente ausiliario:

Passare a quel componente e prepararlo per la riproduzione.



Il sintonizzatore è pronto per la registrazione.

### 3 Wählen Sie die Zeile **TIMER REC** im **Timer-Menü**.

**Achtung:** Schalten Sie zwischen den Menüoptionen mit  $\llcorner$  und  $\lrcorner$  um, und wählen Sie die Option durch Drücken von **SET**.



### 4 Stellen Sie die **Startzeit der Aufnahme ein:**

Stellen Sie zunächst die Stunden ein:

Ändern Sie mit den Tasten  $\llcorner$  und  $\lrcorner$  die blinkende Stundenanzeigestelle, und drücken Sie dann **SET**.

Stellen Sie dann die Minuten ein:

Ändern Sie mit den Tasten  $\llcorner$  und  $\lrcorner$  die blinkende Minutenanzeigestelle, und drücken Sie dann **SET**.



Die Einschaltzeit entspricht der letzten Einstellung für Timer-Aufnahme.



Stellen Sie die Zeit auf den gewünschten Wert ein. **Achtung:** Die Zeitanzeige erfolgt im 24-Stunden-Format.

### 5 Stellen Sie die **Stoppzeit der Aufnahme ein:**

Stellen Sie zunächst die Stunden ein:

Ändern Sie mit den Tasten  $\llcorner$  und  $\lrcorner$  die blinkende Stundenanzeigestelle, und drücken Sie dann **SET**.

Stellen Sie dann die Minuten ein:

Ändern Sie mit den Tasten  $\llcorner$  und  $\lrcorner$  die blinkende Minutenanzeigestelle, und drücken Sie dann **SET**.

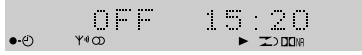

Die Ausschaltzeit (OFF) ist automatisch auf eine Stunde nach der Einschaltzeit (ON) eingestellt.



Stellen Sie diese Zeit auf den gewünschten Wert ein.

### 6 Wählen Sie entweder **Band- oder MD-Aufzeichnung:**

Schalten Sie mit  $\llcorner$  oder  $\lrcorner$  zwischen den Optionen um, und drücken Sie dann **SET**.

**TAPE REC - MD REC** (nur bei angeschlossenem MD-Recorder verfügbar)

### 3 **Selezionare TIMER REC** dal menu per il **timer**.

**Ricordare:** Passare da un'opzione del menu per il timer ad un'altra usando i tasti  $\llcorner$  e  $\lrcorner$ ; selezionare un'opzione premendo **SET**.



### 4 **Impostare l'ora di inizio della registrazione.**

Innanzitutto, impostare le ore:

Usare i tasti  $\llcorner$  e  $\lrcorner$  per far cambiare l'indicazione delle ore lampeggiante, quindi premere **SET**.

Quindi, impostare i minuti:

Usare i tasti  $\llcorner$  e  $\lrcorner$  per far cambiare l'indicazione dei minuti lampeggiante, quindi premere **SET**.



L'ora di attivazione (ON) è quella impostata per ultima per la registrazione attivata dal timer.



Impostare sull'ora desiderata. **Ricordare:** L'ora viene visualizzata nel formato di indicazione dell'ora di 24 ore.

### 5 **Impostare l'ora di fine della registrazione.**

Innanzitutto, impostare le ore:

Usare i tasti  $\llcorner$  e  $\lrcorner$  per far cambiare l'indicazione delle ore lampeggiante, quindi premere **SET**.

Quindi, impostare i minuti:

Usare i tasti  $\llcorner$  e  $\lrcorner$  per far cambiare l'indicazione dei minuti lampeggiante, quindi premere **SET**.

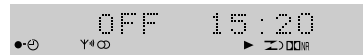

L'ora di disattivazione (OFF) è impostata automaticamente su un'ora dopo l'ora di attivazione.



Impostare sull'ora desiderata.

### 6 **Selezionare la registrazione su nastro o su minidisc.**

Usare i tasti  $\llcorner$  e  $\lrcorner$  per passare da un'opzione all'altra, quindi premere **SET**.

**TAPE REC - MD REC** (disponibile soltanto se è collegato un registratore di minidisc)

Nach dem Drücken von **SET** zeigt das Display die gerade erfolgten Einstellungen an, so u.a. Ein- und Ausschaltzeit und die am Überspielen beteiligten Komponenten.

Das kleine Uhersymbol und das Aufnahmesymbol auf dem Display zeigen an, daß der Aufnahme-Timer aktiviert ist.

Denken Sie daran, das Gerät auf Bereitschaftsbetrieb zu schalten, bevor die Timer-Aufnahme startet. (Durch Drücken von **TIMER** im Bereitschaftsbetrieb können Sie die Timer-Einstellungen ins Display bringen.)

Nach dem Abschluß der Aufnahme wird die timergesteuerte Aufnahme automatisch deaktiviert.



Vergewissern Sie sich, daß die Cassette bespielt wird.

Dopo la pressione di **SET**, il display visualizza le impostazioni appena effettuate, che comprendono l'ora di attivazione e l'ora di disattivazione, e i componenti su cui e da cui si intende registrare.

I simboli di orologio e di timer per la registrazione sul display indicano che il timer per la registrazione è attivato.

Accertarsi di porre il sistema nel modo di attesa prima che la registrazione attivata dal timer inizi. (Nel modo di attesa è possibile controllare le impostazioni del timer premendo **TIMER**.)

Al termine della registrazione, il modo di registrazione attivata dal timer viene disattivato automaticamente.



Accertarsi di avere scelto la registrazione su nastro.

## Deaktivieren des Aufnahme-Timers

Nach dem Abschluß der timergesteuerten Aufnahme wird der Timer automatisch deaktiviert. Muß er jedoch vor dem Aufnahmestart deaktiviert werden (entweder wegen eines Einstellfehlers oder einfach weil die Aufnahme nicht mehr benötigt wird), so ist folgendermaßen vorzugehen:

## Disattivazione del timer per la registrazione

Dopo che la registrazione attivata dal timer è terminata, il timer si disattiva automaticamente. Tuttavia, se è necessario disattivare il timer prima dell'inizio della registrazione (perché si è effettuata un'impostazione errata o semplicemente perché non si desidera più effettuare la registrazione), procedere come spiegato di seguito.

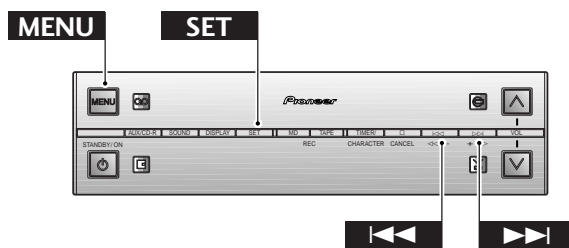

### 1 Wählen Sie die Zeile **TIMER REC** im **Timer-Menü**.

Achtung: Schalten Sie zwischen den Menüoptionen mit **◀◀** und **▶▶** um, und wählen Sie die Option durch Drücken von **SET**.

Nach dem Drücken von **SET** verschwindet die Timer-Anzeige vom Display.



Bei angezeigtem Uhr- und Aufnahmesymbol führt das Drücken von **SET** ...



...zur Deaktivierung des Aufnahme-Timers.

### 1 Selezionare **TIMER REC** dal menu per il timer.

Passare da un'opzione del menu per il timer ad un'altra usando i tasti **◀◀** e **▶▶**; selezionare un'opzione premendo **SET**.

Dopo la pressione di **SET**, l'indicatore di timer sul display scompare.



Se gli indicatori di orologio e timer per la registrazione sono illuminati, quando si preme **SET**...



...il timer per la registrazione viene disattivato.

## Einstellung der Displayhelligkeit

Sie können die Helligkeit des Displays an die Raumbelichtung anpassen. So ist z.B. in einem hellerleuchteten Raum zum besseren Ablesen eine größere Helligkeit als in einem relativ dunklen Raum erforderlich.

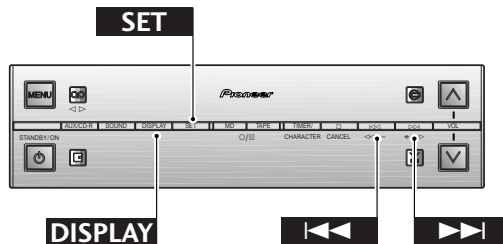

## Impostazione della luminosità del display

È possibile regolare la luminosità del display conformemente alle condizioni di illuminazione dell'ambiente. Per esempio, in una stanza molto luminosa si potrebbe desiderare un display più luminoso che in un ambiente con poca luce.

### 1 Wählen Sie die Zeile DIMMER SELECT aus dem Displaymenü.

**Achtung:** Schalten Sie zwischen den Menüoptionen mit der **DISPLAY**-Taste um, und wählen Sie die Option durch Drücken von **SET**.

```
DIMMER SELECT
  ▶ ⌂
```

### 2 Stellen Sie die Helligkeit mit den Tasten ⏪ und ⏩ ein.

Es stehen fünf Helligkeitsstufen zur Wahl.

```
DIMMER 4
  ▶ ⌂
```

### 1 Scegliere DIMMER SELECT dal menu per il display.

**Ricordare:** Passare da un'opzione del menu per il display ad un'altra usando il tasto **DISPLAY**; selezionare un'opzione premendo **SET**.

```
DIMMER SELECT
  ▶ ⌂
```

### 2 Regolare la luminosità usando i tasti ⏪ e ⏩.

Sono disponibili cinque livelli di luminosità.

```
DIMMER 4
  ▶ ⌂
```

# Fehlersuche

Die Auswirkungen simpler Bedienungsfehler können als vermeintliche Betriebsstörungen oder Defekte erscheinen. Überprüfen Sie bei Störungsverdacht das System zunächst anhand der nachstehenden Tabelle. Manchmal liegt der Fehler bei einer anderen Komponente. Überprüfen Sie daher auch die anderen Komponenten und die genutzten elektrischen Geräte. Falls sich die Störung mit den nachstehenden Abhilfemaßnahmen nicht beseitigen läßt, so geben Sie das System zur Reparatur an den Pioneer-Kundendienst ab.

Symptom	Mögliche Ursache	Abhilfe
Unvermitteltes Aussetzen der Stromversorgung während des Betriebs	<ul style="list-style-type: none"> <li>• Kühllüfteröffnungen blockiert.</li> <li>• Der CD-Receiver steht auf einer weichen Unterlage (z.B. Stoff oder dickem Teppich), so daß die Belüftungsöffnungen blockiert sind.</li> </ul>	<ul style="list-style-type: none"> <li>• So aufstellen, daß der Kühllüfter nicht blockiert ist.</li> <li>• Den CD-Receiver keinesfalls auf einer Unterlage aufstellen, die die Belüftungsöffnungen blockieren kann.</li> </ul>
Keine Klangwiedergabe	<ul style="list-style-type: none"> <li>• Netzstecker aus der Steckdose gezogen.</li> <li>• Nicht einwandfreie Verkabelung</li> <li>• System auf Demo-Betrieb geschaltet.</li> </ul>	<ul style="list-style-type: none"> <li>• Den Netzstecker einwandfrei mit der Steckdose verbinden.</li> <li>• Anhand des Abschnitts über Systemanschluß sicherstellen, daß alle Verbindungen einwandfrei und sicher sind.</li> <li>• Zum Deaktivieren des Demo-Betriebs drücken Sie bei aktiviertem Demo-Betrieb die Netztaete an CD-Receiver, Displayeinheit oder Fernbedienung.</li> </ul>
Umschalten zwischen Funktionen unmöglich	<ul style="list-style-type: none"> <li>• Aufnahmebetrieb von Cassettendeck oder MD-Recorder</li> </ul>	<ul style="list-style-type: none"> <li>• Während des Aufnahmebetriebs ist die Wahl einer anderen Funktion ausgeschlossen.</li> </ul>
Kein Wiedergabestart bei Drücken der Wiedergabe/Pausetaete	<ul style="list-style-type: none"> <li>• Disc mit dem Etikett nach unten eingelegt.</li> <li>• Disc verschmutzt.</li> <li>• Disc verkratzt.</li> </ul>	<ul style="list-style-type: none"> <li>• Die Disc mit dem Etikett (bedruckte Seite) nach oben einlegen.</li> <li>• Die Disc reinigen.</li> <li>• Eine andere Disc verwenden.</li> </ul>
Rundfunkempfang überhaupt nicht oder nur mit verzerrter Klangwiedergabe möglich	<ul style="list-style-type: none"> <li>• Antenne nicht angeschlossen.</li> <li>• Falsche Ausrichtung oder ungünstige Position der Antenne</li> <li>• Betrieb von Elektrogeräten (z.B. Leuchtstofflampe oder Haartrockner), einschließlich des Fluoreszenzdisplays dieses Systems, in unmittelbarer Nähe.</li> <li>• Falsch eingestelltes Frequenzraster</li> </ul>	<ul style="list-style-type: none"> <li>• Antennen richtig anschließen.</li> <li>• Antenne richtig ausrichten und in günstige Position bringen.</li> <li>• Das störende Elektrogerät ausschalten oder den Abstand zur Antenne vergrößern.</li> <li>• Richtiges Frequenzraster einstellen (Seite 66).</li> </ul>
Monaurale Klangwiedergabe über die Lautsprecher trotz Stereosendung	<ul style="list-style-type: none"> <li>• Monoanzeige auf dem Display</li> </ul>	<ul style="list-style-type: none"> <li>• Mit der MENU-Taste „FM AUTO“ wählen (Seite 27).</li> </ul>
Aufnahme unmöglich	<ul style="list-style-type: none"> <li>• Löschschtzlaschen der Cassette entfernt.</li> </ul>	<ul style="list-style-type: none"> <li>• Entweder die Cassette austauschen oder die Aussparungen überkleben (Seite 7).</li> </ul>
Klangwiedergabe getrübt oder verzerrt. Frühere Aufnahme trotz Überschreibens noch deutlich im Hintergrund hörbar	<ul style="list-style-type: none"> <li>• Tonköpfe verschmutzt</li> <li>• Verwendung von Metallband (Typ IV)</li> </ul>	<ul style="list-style-type: none"> <li>• Tonköpfe reinigen (Seite 68).</li> <li>• Normalband (Typ I) oder CrO<sub>2</sub>-Band (Typ II) verwenden.</li> </ul>

# Soluzione di problemi

Un funzionamento anomalo può essere interpretato come un guasto o un problema di funzionamento. Se si ritiene che questo componente non funzioni correttamente, effettuare i controlli secondo la lista sottostante. Talvolta il problema può riguardare un altro componente. Controllare gli altri componenti e gli apparecchi elettrici utilizzati. Se non si riesce a risolvere il problema neppure dopo aver eseguito i seguenti controlli, rivolgersi ad un centro di assistenza Pioneer autorizzato per la riparazione.

Problema	Causa possibile	Rimedio
L'apparecchio si spegne bruscamente mentre è in funzione.	<ul style="list-style-type: none"> <li>La ventola di raffreddamento si è bloccata.</li> <li>Il lettore CD/ricevitore è stato collocato sopra un panno morbido o un tappeto a pelo lungo, il che ha ostruito le aperture di raffreddamento.</li> </ul>	<ul style="list-style-type: none"> <li>Installare l'apparecchio in modo da non bloccare la ventola di raffreddamento.</li> <li>Non installare il lettore CD/ricevitore su una superficie che può ostruire le aperture di raffreddamento.</li> </ul>
Suono assente	<ul style="list-style-type: none"> <li>La spina del cavo di alimentazione è scollegata.</li> <li>Non tutti i cavi di collegamento sono collegati appropriatamente.</li> <li>L'apparecchio si trova nel modo di dimostrazione.</li> </ul>	<ul style="list-style-type: none"> <li>Collegare correttamente la spina del cavo di alimentazione.</li> <li>Fare riferimento alla sezione sui collegamenti ed accertarsi che tutti i collegamenti siano corretti e saldi.</li> <li>Per disattivare il modo di dimostrazione, premere il tasto di alimentazione sul lettore CD/ricevitore, sull'unità display o sul telecomando mentre il modo di dimostrazione è attivato.</li> </ul>
Non è possibile passare da una funzione ad un'altra.	<ul style="list-style-type: none"> <li>La piastra a cassette o il registratore di minidisc sta registrando.</li> </ul>	<ul style="list-style-type: none"> <li>Non è possibile cambiare funzione durante la registrazione.</li> </ul>
La riproduzione non inizia quando si preme il tasto di riproduzione/pausa.	<ul style="list-style-type: none"> <li>Il disco è stato inserito nel verso errato.</li> <li>Il disco è sporco.</li> <li>Il disco è graffiato.</li> </ul>	<ul style="list-style-type: none"> <li>Inserire il disco con la facciata con l'etichetta (superficie stampata) rivolta verso l'alto.</li> <li>Pulire il disco.</li> <li>Usare un altro disco.</li> </ul>
Non è possibile ascoltare programmi radio, o il suono è distorto.	<ul style="list-style-type: none"> <li>Non è collegata l'antenna.</li> <li>L'orientamento o la posizione dell'antenna sono inappropriati.</li> <li>Un apparecchio elettrico (lampada fluorescente, asciugacapelli, ecc.), compreso il display fluorescente di questo sistema, è usato nei pressi.</li> <li>L'intervallo di sintonia è impostato in maniera errata.</li> </ul>	<ul style="list-style-type: none"> <li>Collegare correttamente le antenne.</li> <li>Disporre l'antenna con l'orientamento e nella posizione appropriati.</li> <li>Sospendere l'uso dell'apparecchio causa di disturbi, o allontanarlo dall'antenna.</li> <li>Regolare correttamente l'intervallo di sintonia (pag. 67).</li> </ul>
Il programma è trasmesso in stereo, ma il suono emesso dai diffusori è monoaurale.	<ul style="list-style-type: none"> <li>L'indicatore di ricezione monoaurale è illuminato sul display.</li> </ul>	<ul style="list-style-type: none"> <li>Usare il tasto MENU per selezionare "FM AUTO" (pag. 27).</li> </ul>
Non è possibile registrare.	<ul style="list-style-type: none"> <li>Le linguette di protezione da cancellazioni sono state asportate dalla cassetta.</li> </ul>	<ul style="list-style-type: none"> <li>Sostituire la cassetta, o applicare del nastro adesivo sulle aperture lasciate dalle linguette di protezione da cancellazioni (pag. 7).</li> </ul>
Il suono è indistinto o distorto. Quando si registra su materiale registrato precedentemente, la vecchia registrazione potrebbe essere ancora udibile in sottofondo.	<ul style="list-style-type: none"> <li>Le testine sono sporche.</li> <li>È stato usato un nastro tipo IV (metal).</li> </ul>	<ul style="list-style-type: none"> <li>Pulire le testine (pag. 69).</li> <li>Usare un nastro tipo I (normale) o tipo II (CrO<sub>2</sub>).</li> </ul>

Symptom	Mögliche Ursache	Abhilfe
Wiedergabeklang getrübt oder verzerrt; hohe Frequenzen übermäßig betont.	<ul style="list-style-type: none"> <li>Einstellung der Dolby-Rauschunterdrückung abweichend von der während der Aufnahme</li> </ul>	<ul style="list-style-type: none"> <li>Die Dolby-Rauschunterdrückung auf dieselbe Einstellung wie bei der Aufnahme einstellen (Seite 32).</li> </ul>
Keine Timerfunktion	<ul style="list-style-type: none"> <li>Falsche Uhrzeiteinstellung</li> <li>Falsche Uhrzeiteinstellung aufgrund einer Unterbrechung der Stromversorgung (blinkende Uhranzeige)</li> </ul>	<ul style="list-style-type: none"> <li>Die Uhr auf die korrekte aktuelle Zeit einstellen (Seiten 22 und 23).</li> <li>Die Uhr auf die korrekte aktuelle Zeit einstellen (Seiten 22 und 23).</li> </ul>
Keine Funktion der Fernbedienung	<ul style="list-style-type: none"> <li>Batterien erschöpft</li> <li>Leuchtstofflampe neben der Fernbedienung</li> <li>Fernbedienung nicht auf den Fernbediensensor an Receiver oder Displayeinheit gerichtet</li> </ul>	<ul style="list-style-type: none"> <li>Neue Batterien einlegen.</li> <li>Die Leuchtstofflampe aus der Nähe der Fernbedienung entfernen.</li> <li>Die Fernbedienung während des Betriebs auf den Fernbediensensor (rechts an der Displayeinheit) richten.</li> </ul>
Keine Stromversorgung von Cassettendeck oder CD-Receiver	<ul style="list-style-type: none"> <li>Falsche Systemverkabelung</li> </ul>	<ul style="list-style-type: none"> <li>Das System korrekt verkabeln.</li> </ul>
Funktion zur Lokalisierung der Fernbedienung defekt	<ul style="list-style-type: none"> <li>Mikrofon an der Fernbedienung abgedeckt.</li> <li>Fernbedienung zu weit entfernt.</li> <li>Batterie in der Fernbedienung erschöpft.</li> <li>Schiebeschalter in Stellung OFF</li> <li>Händeklatschen folgen zu kurz aufeinander.</li> </ul>	<ul style="list-style-type: none"> <li>Keine Systemstörung.</li> <li>Näher an das System herangehen und erneut versuchen.</li> <li>Die Batterie austauschen.</li> <li>Den Schiebeschalter in Stellung ON bringen.</li> <li>Zwischen den Händeklatschen sollte ca. eine Sekunde vergehen.</li> </ul>

- Ist das System neben einem Fernsehgerät aufgestellt, so kann das Magnetfeld der Lautsprecher Bildstörungen verursachen, und zwar insbesondere bei Verwendung einer TV-Zimmerantenne. Nutzen Sie in diesem Fall eine Außenantenne oder stellen Sie das System weiter vom Fernsehgerät entfernt auf.
- Elektrostatische Aufladung und andere elektrische Effekte können zu Betriebsstörungen des Systems führen. In solchen Fällen bringt oft das Herausziehen und sofortige Wiedereinstecken des Netzsteckers Abhilfe.
- Der gleichzeitige Anschluß mehrerer gleichartiger Komponenten (z.B. CD-Receiver, MD-Recorder oder Cassettendeck) ist nicht möglich.

## HINWEIS

Einstellung des Tuner-Frequenzrasters:

Die UKW-Empfangsfrequenzen folgen normalerweise in Intervallen von 50 kHz und die MW-Empfangsfrequenzen in Intervallen von 9 kHz aufeinander. Dieser Frequenzraster schritt läßt sich allerdings auf Wunsch wie folgt in 100 kHz (UKW) bzw. 10 kHz (MW) ändern:

- Schalten Sie das System auf Bereitschaftsbetrieb.
- Drücken Sie **MENU**, und wählen Sie mit Taste  $\llcorner$  oder  $\lrcorner$  die Zeile **TUNER F. STEP**, und geben Sie sie mit **SET** ein.
- Schalten Sie mit den Tasten  $\llcorner$  und  $\lrcorner$  zwischen **AM 9K (FM 50K)** und **AM 10K (FM 100K)** um, und geben Sie sie mit **SET** ein.



Problema	Causa possibile	Rimedio
Il suono della riproduzione è indistinto o distorto, i suoni ad alta frequenza sono eccessivamente enfatizzati.	<ul style="list-style-type: none"> <li>L'impostazione del sistema Dolby NR non corrisponde a quella utilizzata durante la registrazione.</li> </ul>	<ul style="list-style-type: none"> <li>Impostare il sistema Dolby NR sulla stessa impostazione utilizzata durante la registrazione (vedere pag. 32).</li> </ul>
Il timer non funziona.	<ul style="list-style-type: none"> <li>L'orologio non è impostato sull'ora attuale corretta.</li> <li>Un'interruzione di corrente è causa di un'indicazione dell'ora errata (quando l'indicazione di orologio lampeggia).</li> </ul>	<ul style="list-style-type: none"> <li>Impostare di nuovo l'orologio sull'ora attuale corretta (vedere pagg. 22, 23).</li> <li>Impostare di nuovo l'orologio sull'ora attuale corretta (vedere pagg. 22, 23).</li> </ul>
Il telecomando non funziona.	<ul style="list-style-type: none"> <li>La pila è debole.</li> <li>Una lampada fluorescente si trova vicino al telecomando.</li> <li>Il telecomando non è puntato verso il ricevitore di segnali sull'unità display.</li> </ul>	<ul style="list-style-type: none"> <li>Inserire una pila nuova.</li> <li>Allontanare la lampada fluorescente dall'area di impiego del telecomando.</li> <li>Puntare il telecomando verso il sensore di comandi a distanza (situato sul lato destro dell'unità display) quando lo si usa.</li> </ul>
La piastra a cassette o il lettore CD/ricevitore non si accende.	<ul style="list-style-type: none"> <li>Il collegamento del cavo a nastro del sistema è errato.</li> </ul>	<ul style="list-style-type: none"> <li>Collegare correttamente il cavo a nastro del sistema.</li> </ul>
La funzione di localizzazione del telecomando non si attiva.	<ul style="list-style-type: none"> <li>Il microfono del telecomando è coperto.</li> <li>Il telecomando è troppo lontano.</li> <li>La pila del telecomando è esaurita.</li> <li>L'interruttore REMOTE LOCATOR è nella posizione di disattivazione (OFF).</li> <li>L'intervallo tra una battuta di mani e l'altra è troppo lungo o troppo corto.</li> </ul>	<ul style="list-style-type: none"> <li>Non si tratta di un problema di funzionamento.</li> <li>Spostarsi in un'altra posizione e riprovare.</li> <li>Sostituire la pila.</li> <li>Spostare l'interruttore REMOTE LOCATOR nella posizione di attivazione (ON).</li> <li>Battere le mani a intervalli di un secondo circa.</li> </ul>

- Quando il sistema è installato nei pressi di un televisore, l'influenza magnetica dai diffusori può causare distorsione nell'immagine del televisore. Questo problema si verifica frequentemente quando si usa un'antenna interna; in questo caso, installare un'antenna esterna, o allontanare il sistema dal televisore.
- L'elettricità statica e altre interferenze elettriche esterne possono causare problemi di funzionamento nel sistema. In tali casi, il problema può essere risolto scollegando e ricollegando il cavo di alimentazione.
- Non è possibile collegare contemporaneamente più di un componente dello stesso tipo (lettore CD/ricevitore, registratore di minidisc o piastra a cassette).

## NOTA

Impostazione dell'intervallo di sintonia del sintonizzatore:

I programmi FM vengono normalmente sintonizzati a intervalli di 50 kHz e i programmi AM a intervalli di 9 kHz, ma è possibile cambiare queste impostazioni in 100 kHz (FM) e 10 kHz (AM) se lo si desidera nel modo seguente:

- Porre l'apparecchio nel modo di attesa.
- Premere **MENU** e scegliere **TUNER F. STEP** usando il tasto  $\leftarrow \rightarrow$ . Premere **SET** per eseguire la selezione.
- Passare da **AM 9K (FM 50K)** a **AM 10K (FM 100K)** e viceversa usando i tasti  $\leftarrow \rightarrow$ . Premere **SET** per eseguire la selezione.

# Pflege und Wartung

---

## Reinigung der Gehäuseoberflächen

Zum Reinigen des CD-Spielers wischen Sie die Oberflächen mit einem weichen, trockenen Tuch ab. Bei hartnäckigen Verschmutzungen feuchten Sie ein weiches Tuch mit einer milden Spülmittellösung (5 bis 6 Teile Wasser auf 1 Teil Spülmittel) an, wringen es gut aus und wischen dann die Verschmutzungen ab. Anschließend die Oberfläche mit einem trockenen Tuch trockenwischen. Flüchtige organische Lösungsmittel wie Waschbenzin und Farbverdünner eignen sich keinesfalls zur Gehäusereinigung, da sie das Finish angreifen.

## Transport des Systems

Ist ein Transport des Systems erforderlich, so schalten Sie zunächst die Stromversorgung aus und ziehen den Netzstecker aus der Steckdose. Während der Aufnahme oder Wiedergabe darf das System keinesfalls angehoben oder von der Stelle bewegt werden, denn die CDs können sonst aufgrund ihrer hohen Drehzahl leicht beschädigt werden.

## CD-Linsenreiniger

Der Laserabtaster des CD-Spielers sollte bei normalem Gebrauch nicht verschmutzen. Falls es jedoch aufgrund von Schmutz oder Staub zu Fehlfunktionen kommt, so wenden Sie sich bitte an den Pioneer-Kundendienst. Die im Handel erhältlichen Linsenreiniger für CD-Spieler sind i.a. nicht empfehlenswert, da manche zur Beschädigung der Linse führen können.

## Tonkopfreiniger

Zur Erhaltung der Aufnahme-/Wiedergabequalität des Cassettendecks greifen Sie am besten auf einen handelsüblichen Naßtonkopfreiniger in Cassettenform zurück. Vermeiden Sie unbedingt Trockenreinigungscassetten.

**Vorsicht:** Manche Kopfreinigungscassetten sind nicht für den Gebrauch in Autoreverse-Decks ausgelegt und können sich im Laufwerk verfangen. Näheres zu diesem Thema erfahren Sie beim Pioneer-Kundendienst.

Nach dem Gebrauch des Kopfreinigers warten Sie bitte einige Minuten bis zum Abspielen einer Cassette. Auf diese Weise kann überschüssige Reinigungsflüssigkeit verdunsten.

## Entmagnetisierung des Tonkopfs

Der Aufnahme-/Wiedergabetonkopf im Cassettendeck wird nach längerem Gebrauch allmählich magnetisiert. Unter diesem Effekt leiden die Wiedergabe- und Aufnahmequalität in Form von mangelnder Höhenpräsenz und verstärktem Rauschen. Um dieses Problem zu vermeiden, empfiehlt sich der regelmäßige Einsatz eines im Audiofachhandel erhältlichen Tonkopfmagnetisierers.

Beim Gebrauch eines solchen Entmagnetisierers müssen Sie die Lautstärke ganz zurückdrehen und etwa angeschlossene Kopfhörer abtrennen, um einer Beschädigung von System und Lautsprechern vorzubeugen. Näheres zu diesem Thema finden Sie in der Gebrauchsanleitung des Tonkopfmagnetisierers.

# Manutenzione

---

## **Pulizia delle superfici esterne**

Per pulire il rivestimento dell'apparecchio, passarlo con un panno morbido e asciutto. In caso di sporco ostinato, inumidire un panno morbido con una blanda soluzione detergente ottenuta sciogliendo una parte di detergente in 5 o 6 parti di acqua, strizzare bene il panno e con esso rimuovere lo sporco. Usare un panno asciutto per asciugare la superficie. Non usare liquidi volatili come benzina e solventi perché potrebbero danneggiare la superficie.

## **Spostamento dell'apparecchio**

Se è necessario spostare l'apparecchio, innanzitutto spegnerlo e scollegarlo dalla presa di corrente. Non sollevare mai e non spostare mai l'apparecchio mentre è in corso la riproduzione o la registrazione, perché i compact disc ruotano ad alta velocità e potrebbero subire danni.

## **Pulitore per lenti di lettori CD**

La lente del pick-up ottico del lettore CD non dovrebbe sporcarsi con l'uso normale, ma se per qualche ragione dovesse funzionare in maniera errata a causa di sporco o polvere, rivolgersi ad un centro di assistenza Pioneer autorizzato. Sebbene in commercio siano reperibili pulitori per lenti di lettori CD, sconsigliamo di usarli perché alcuni di essi potrebbero danneggiare la lente.

## **Pulitore per testine**

Per mantenere la qualità di registrazione/riproduzione della piastra a cassette, usare un pulitore per testine a cassetta del tipo a liquido reperibile in commercio. Evitare di usare pulitori per testine a cassetta del tipo a secco.

**Attenzione:** Alcuni pulitori per testine a cassetta non sono stati realizzati per funzionare con piastre munite di autoreverse e potrebbero rimanere impigliati nel meccanismo. Per i dettagli, rivolgersi ad un centro di assistenza Pioneer autorizzato.

Dopo aver usato il pulitore per testine, lasciare l'apparecchio inutilizzato per 2-3 minuti prima di riprodurre un nastro in modo che il liquido di pulizia in eccesso possa asciugarsi.

## **Smagnetizzazione delle testine**

La testina di registrazione/riproduzione della piastra a cassette si magnetizza gradualmente dopo lunghi periodi di utilizzo. Come conseguenza di ciò, la qualità della riproduzione e della registrazione ne risente negativamente, e si manifestano fenomeni come acuti mancanti e un aumento del rumore. Per ovviare al problema, consigliamo di usare uno smagnetizzatore per testine a intervalli regolari. Tale articolo è disponibile presso un buon rivenditore audio.

Quando si usa uno smagnetizzatore per testine, accertarsi di abbassare completamente il volume e di scollegare le cuffie per evitare di danneggiare l'apparecchio o i diffusori. Per ulteriori dettagli, fare riferimento alle istruzioni allegate allo smagnetizzatore per testine.

# Technische Daten

## Stereo-CD-Receiver: XC-L77

### Verstärker

Dauerleistung des Satellitenlautsprechers (effektiv)	30 W + 30 W (1 kHz, 10 % Klirrfaktor, 8 Ω)
Dauerleistung des Subwoofers (effektiv)	50 W (100 Hz, 10 % Klirrfaktor, 4 Ω)
Dauerleistung des Satellitenlautsprechers (DIN)	22 W + 22 W (1 kHz, 1 % Klirrfaktor, 8 Ω)
Dauerleistung des Subwoofers (DIN)	40 W (100 Hz, 1 % Klirrfaktor, 4 Ω)
Musikleistung des Satellitenlautsprechers (DIN)	40 W + 40 W (1 kHz, 1 % Klirrfaktor, 8 Ω)
Musikleistung des Subwoofers (DIN)	70 W (100 Hz, 1 % Klirrfaktor, 4 Ω)

- Die obigen Werte gemessen bei einer Betriebsspannung von 230 V.

### UKW-Tuner

Empfangsbereich	87,5 bis 108 MHz
Antenne	75 Ω, asymmetrisch

### MW-Tuner

Empfangsbereich	531 bis 1.602 kHz (9-kHz-Frequenzrazer) 530 bis 1.700 kHz (10-kHz-Frequenzrazer)
Antenne	Rahmenantenne

### CD-Spieler

Typ	CD-Digitalaudiosystem
Abspielbare Discs	CDs
Kanäle	2 (Stereo)
Frequenzgang	4 Hz bis 20 kHz
Signalrauschabstand	110 dB (EIAJ)
Gleichlaufschwankungen	Unter der Meßgrenze (höchstens 0,001 %) (EIAJ)
Stromversorgung	220- 230 V Wechselspannung, 50/60 Hz
Leistungsaufnahme (Vollbetrieb)	98 W
Leistungsaufnahme (Bereitschaftsbetrieb)	0,9 W
Abmessungen (B/H/T)	220 × 75 × 318 mm
Gewicht	4,0 kg

### Zubehör

Bedienungsanleitung	1
Garantiekarte	1
UKW-Wurfantenne	1
MW-Rahmenantenne	1
Lithium-Batterie (CR2025)	1
Netzkabel	1
Verbindungskabel für Displayeinheit	1

## Stereo-Cassettendeck: CT-L77

System	4 Spuren, 2-Kanal-Stereo
Tonköpfe	Aufnahme-/Wiedergabekopf × 1 Löschkopf × 1
Motor	Gleichstrom-Servomotor × 1
Frequenzgang (-20 dB bei Aufnahme)	Typ I (Normalband) 20 bis 16.000 Hz ± 6 dB Typ II (Hohe Vormagnetisierung/CrO <sub>2</sub> ) 20 bis 16.000 Hz ± 6 dB
Signalrauschabstand	56 dB (EIAJ, Spitzenpegelaufnahme, Tonkompensation)
Rauschreduziereffekt	Mit Dolby-Rauschunterdrückung B Über 10 dB (bei 5 kHz)
Gleichlaufschwankungen	0,08 % effektiv ± 0,14 % (DIN)
Abmessungen (B/H/T)	220 × 75 × 310 mm
Gewicht	2,2 kg

### Zubehör

Zusatz-Bedienungsanleitung	1
Garantiekarte	1

## Satellitenlautsprechersystem: S-L8-LR/S-L9-LR/S-L9-A-LR

Typ	Box
Lautsprecher	70 mm (Konusmembran)
Nennimpedanz	8 Ω
Frequenzgang	125 Hz bis 20.000 Hz
Höchstbelastbarkeit (Musikleistung, DIN)	30 W
Außenabmessungen (B/H/T) (S-L8)	123 × 240 × 70 mm
Außenabmessungen (B/H/T) (S-L9)	126 × 250 × 68,5 mm
Gewicht (S-L9-LR/ S-L9-A-LR)	0,8 kg
Gewicht (S-L8-LR)	0,6 kg

## Subwoofer-Lautsprechersystem: S-L8-W/S-L9-W/S-L9-A-W

Typ	Box (Phasenumkehr, Baßreflextyp)
Lautsprecher	10 cm (Konusmembran) × 2
Nennimpedanz	4 Ω
Frequenzgang	22 Hz bis 3.000 Hz
Höchstbelastbarkeit (Musikleistung, DIN)	50 W
Außenabmessungen (B/H/T)	150 × 340 × 304,5 mm
Gewicht	4,7 kg

### Zubehör

Lautsprecherkabel	2
Anschlußkabel für Subwoofer	1
Lautsprecherständer	2
Schrauben (für Lautsprecherständer)	4
Rutschfeste Untersetzer (S-L8-LR)	8
Rutschfeste Untersetzer (S-L9-LR / S-L9-A-LR)	4

# Caratteristiche tecniche

## Letture CD/ricevitore stereo: XC-L77

### Sezione amplificatore

Potenza di uscita continua (RMS) (diffusori satellite)	30 W + 30 W (1 kHz, THD 10%, 8 Ω)
Potenza di uscita continua (RMS) (subwoofer)	50 W (100 Hz, THD 10%, 4 Ω)
Potenza di uscita continua (DIN) (diffusori satellite)	22 W + 22 W (1 kHz, THD 1%, 8 Ω)
Potenza di uscita continua (DIN) (subwoofer)	40 W (100 Hz, THD 1%, 4 Ω)
Potenza musicale (DIN) ((diffusori satellite)	40 W + 40 W (1 kHz, THD 1%, 8 Ω)
Potenza musicale (DIN) (subwoofer)	70 W (100 Hz, THD 1%, 4 Ω)

- Le caratteristiche tecniche sopra riportate valgono per quando l'alimentazione è 230 V.

### Sezione sintonizzatore FM

Campo di frequenza	87,5 - 108 MHz
Antenna	75 Ω, sbilanciata

### Sezione sintonizzatore AM

Campo di frequenza	531 - 1602 kHz (passo di 9 kHz)
	530 - 1700 kHz (passo di 10 kHz)
Antenna	Antenna a telaio

### Sezione lettore di compact disc

Tipo	Sistema audio digitale per compact disc
Dischi utilizzabili	Compact disc
Canali	2 (stereo)
Risposta in frequenza	4 Hz - 20 kHz
Rapporto segnale/rumore	110 dB (EIAJ)
Wow e flutter	Limite di misurazione (0,001%) o meno (EIAJ)
Alimentazione	CA 220- 230 V, 50/60 Hz
Consumo (modo di accensione)	98 W
Consumo (modo di attesa)	0,9 W
Dimensioni	220 mm (L) × 75 mm (A) × 318 mm (P)
Peso	4,0 kg

### Accessori in dotazione

Istruzioni per l'uso	1
Scheda di garanzia	1
Antenna FM a filo	1
Antenna AM a telaio	1
Pila al litio (CR2025)	1
Cavo di alimentazione CA	1
Cavo di collegamento dell'unità display	1

### Piastra a cassette stereo: CT-L77

Sistema	4 piste, 2 canali stereo
Testine	1 testina di registrazione/riproduzione

Questo prodotto è conforme al **DM 28/8/1995, N° 548**, ottemperando alle prescrizioni di cui al **DM 25/6/1985** (par. 3, All. A) e **DM 27/8/1987** (All. I)

.....	1 testina di cancellazione
Motore	1 motore CC servo
Risposta in frequenza (-20 dB, registrazione)	
Nastro tipo I (normale)	20 Hz - 16000 Hz ±6 dB
Nastro tipo II (High/CrO <sub>2</sub> )	20 Hz - 16000 Hz ±6 dB
Rapporto segnale/rumore	56 dB (EIAJ), livello di registrazione di picco, compensazione audio
Effetto di riduzione del rumore	
Dolby NR tipo B attivato	Più di 10 dB (a 5 kHz)
Wow e flutter	0,08% WRMS ±0,14% (DIN)
Dimensioni	220 mm (L) × 75 mm (A) × 310 mm (P)
Peso	2,2 kg

### Accessori in dotazione

Istruzioni supplementari per l'uso	1
Scheda di garanzia	1

### Sistema diffusori satellite: S-L8-LR/S-L9-LR/S-L9-A-LR

Tipo	Tipo a cassa chiusa, da scaffale
Elementi altoparlanti	70 mm (tipo a cono)
Impedenza nominale	8 Ω
Risposta in frequenza	125 Hz - 20.000 Hz
Ingresso massimo (potenza musicale DIN)	30 W
Dimensioni esterne (S-L8)	123 mm (L) × 240 mm (A) × 70 mm (P)
Dimensioni esterne (S-L9)	126 mm (L) × 250 mm (A) × 68,5 mm (P)
Peso (S-L9-LR/ S-L9-A-LR)	0,8 kg
Peso (S-L8-LR)	0,6 kg

### Sistema diffusori subwoofer: S-L8-W / S-L9-W / S-L9-A-W

Tipo	Tipo a inversione di fase (bass-reflex), da scaffale
Elementi altoparlanti	10 mm (tipo a cono) × 2
Impedenza nominale	4 Ω
Risposta in frequenza	22 Hz - 3.000 Hz
Ingresso massimo (potenza musicale DIN)	50 W
Dimensioni esterne	150 mm (L) × 340 mm (A) × 304,5 mm (P)
Peso	4,7 kg

### Accessori in dotazione

Cavi diffusori	2
Cavo di collegamento per il subwoofer	1
Supporti per i diffusori	2
Viti (per i supporti per i diffusori)	4
Cuscinetti anti-sdrucchiolo (S-L8-LR)	8
Cuscinetti anti-sdrucchiolo (S-L9-LR / S-L9-A-LR)	4

**NOTA:** Le caratteristiche tecniche e il design sono soggetti a possibili modifiche dovute a miglioramenti del prodotto, senza obbligo di preavviso.

## Switching Off the Demo Mode

The CD receiver has a demonstration display mode which operates when the system is plugged in. This mode is meant primarily for store displays, and you'll probably want to turn it off. If you unplug the unit, or there's a power cut, the demo mode will be set to on again once power is restored.

- 1 In demo mode, press MENU and select DEMO MODE.**  
**Remember:** Switch between menu options using the ◀◀ and ▶▶ buttons; select the option by pressing SET.
- 2 Press either ◀◀ or ▶▶ to select DEMO OFF.**
- 3 Press SET.**

## Ausschalten der Demo-Betriebsart

Der CD-Receiver verfügt über eine Displayanzeige-Betriebsart zur Demonstration, die beim Stromnetzanschluß des Systems aktiviert wird. Dabei handelt es sich vor allem um Speicheranzeigen, die i.a. wahrscheinlich wenig interessant sind. Beim Abtrennen des Systems vom Stromnetz oder einer Unterbrechung der Stromversorgung wird nach Wiederherstellung der Stromversorgung auch die Demo-Betriebsart wieder aktiviert.

- 1 Drücken Sie im Bereitschaftsbetrieb MENU, und wählen Sie DEMO MODE.**  
**Achtung:** Schalten Sie zwischen den Menüoptionen mit ◀◀ und ▶▶ um, und wählen Sie die Option durch Drücken von SET.
- 2 Wählen Sie entweder mit ◀◀ oder ▶▶ die Zeile DEMO OFF.**
- 3 Drücken Sie SET.**

France: tapez 36 15 PIONEER

## Arrêt du mode de démonstration

L'ampli-tuner CD a un mode de démonstration qui fonctionne au moment où vous branchez la chaîne. Ce mode est réservé à l'origine à la démonstration des fonctions de la chaîne en magasin et vous voudrez sans doute le mettre hors service. Si vous débranchez l'appareil, ou après une coupure de courant, le mode de démonstration s'activera à nouveau à la mise sous tension de la chaîne.

- 1 Dans le mode de démonstration, appuyez sur MENU et sélectionnez DEMO MODE.**  
**Rappel:** Utilisez les touches ◀◀ et ▶▶ pour sélectionner une option du menu et validez l'option en appuyant sur SET.
- 2 Appuyez sur ◀◀ ou ▶▶ pour sélectionner DEMO OFF.**
- 3 Appuyez sur SET.**

## Disattivazione del modo di dimostrazione

Il lettore CD/ricettore possiede un modo di visualizzazione di dimostrazione che si aziona quando il sistema viene collegato ad una presa di corrente. Questo modo serve principalmente per l'esposizione in negozio, e probabilmente l'utilizzatore desidera disattivarlo. Se si scollega l'apparecchio dalla presa di corrente, o se si verifica un'interruzione di corrente, il modo di dimostrazione viene riattivato dopo che l'alimentazione è stata ripristinata.

- 1 Nel modo di attesa, premere MENU e selezionare DEMO MODE.**  
**Ricordare:** Passare da un'opzione del menu ad un'altra usando i tasti ◀◀ e ▶▶; selezionare un'opzione premendo SET.
- 2 Premere ◀◀ o ▶▶ per selezionare DEMO OFF.**
- 3 Premere SET.**

Published by Pioneer Electronic Corporation.  
Copyright © 1999 Pioneer Electronic Corporation.  
All rights reserved.

**PIONEER ELECTRONIC CORPORATION**

4-1, Meguro 1-Chome, Meguro-ku, Tokyo 153-8654, Japan

**PIONEER ELECTRONICS [USA] INC.** P.O. BOX 1540, Long Beach, California 90801-1540

**PIONEER ELECTRONICS OF CANADA, INC.** 300 Allstate Parkway, Markham, Ontario L3R 0P2, Canada

**PIONEER ELECTRONIC [EUROPE] N.V.** Haven 1087, Keetberglaan 1, 9120 Melsele, Belgium TEL: 03/570.05.11

**PIONEER ELECTRONICS AUSTRALIA PTY. LTD.** 178-184 Boundary Road, Braeside, Victoria 3195, Australia, TEL: 03-9586-6300

**PIONEER ELECTRONICS DE MEXICO S.A. DE C.V.** San Lorenzo Num 1009 3er piso Desp. 302 Col. Del Valle, Mexico D.F. C.P. 03100 TEL: 5-688-52-90

## Free Manuals Download Website

<http://myh66.com>

<http://usermanuals.us>

<http://www.somanuals.com>

<http://www.4manuals.cc>

<http://www.manual-lib.com>

<http://www.404manual.com>

<http://www.luxmanual.com>

<http://aubethermostatmanual.com>

Golf course search by state

<http://golfingnear.com>

Email search by domain

<http://emailbydomain.com>

Auto manuals search

<http://auto.somanuals.com>

TV manuals search

<http://tv.somanuals.com>