

DEH-2300

DEH-1300

DEH-23

DEH-12

This product conforms to CEMA cord colors.
Le code de couleur des câbles utilisé pour ce produit est conforme à CEMA.
Los colores de los cables este producto se conforman con el código de colores CEMA.



Connecting the Units

Note:

- This unit is for vehicles with a 12-volt battery and negative grounding. Before installing it in a recreational vehicle, truck, or bus, check the battery voltage.
- To avoid shorts in the electrical system, be sure to disconnect the ⊖ battery cable before beginning installation.
- Refer to the owner's manual for details on connecting the power amp and other units, then make connections correctly.
- Secure the wiring with cable clamps or adhesive tape. To protect the wiring, wrap adhesive tape around them where they lie against metal parts.
- Route and secure all wiring so it cannot touch any moving parts, such as the gear shift, handbrake and seat rails. Do not route wiring in places that get hot, such as near the heater outlet. If the insulation of the wiring melts or gets torn, there is a danger of the wiring short-circuiting to the vehicle body.
- Don't pass the yellow lead through a hole into the engine compartment to connect to the battery. This will damage the lead insulation and cause a very dangerous short.
- Do not shorten any leads. If you do, the protection circuit may fail to work when it should.
- Never feed power to other equipment by cutting the insulation of the power supply lead of the unit and tapping into the lead. The current capacity of the lead will be exceeded, causing overheating.
- When replacing fuse, be sure to use only fuse of the rating prescribed on this unit.
- Since a unique BPTL circuit is employed, never wire so the speaker leads are directly grounded or the left and right ⊖ speaker leads are common.
- Speakers connected to this unit must be high-power types with minimum rating of 45 W (50 W)* and impedance of 4 to 8 ohms. Connecting speakers with output and/or impedance values other than those noted here may result in the speakers catching fire, emitting smoke, or becoming damaged.
* DEH-2300 and DEH-23

- When this product's source is switched ON, a control signal is output through the blue/white lead. Connect to an external power amp's system remote control or the car's Auto-antenna relay control terminal (max. 300 mA 12 V DC). If the car features a glass antenna, connect to the antenna booster power supply terminal.
- When an external power amp is being used with this system, be sure not to connect the blue/white lead to the amp's power terminal. Likewise, do not connect the blue/white lead to the power terminal of the auto-antenna. Such connection could cause excessive current drain and malfunction.
- To avoid short-circuiting, cover the disconnected lead with insulating tape. Especially, insulate the unused speaker leads without fail. There is a possibility of short-circuiting if the leads are not insulated.
- If this unit is installed in a vehicle that does not have an ACC (accessory) position on the ignition switch, the red lead of the unit should be connected to a terminal coupled with ignition switch ON/OFF operations. If this is not done, the vehicle battery may be drained when you are away from the vehicle for several hours. (Fig.1)

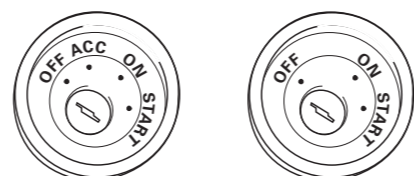

ACC position No ACC position

Fig. 1

- The black lead is ground. Please ground this lead separately from the ground of high-current products such as power amps. If you ground the products together and the ground becomes detached, there is a risk of damage to the products or fire.

- Cords for this product and those for other products may be different colors even if they have the same function. When connecting this product to another product, refer to the supplied Installation manuals of both products and connect cords that have the same function.

Connection Diagram

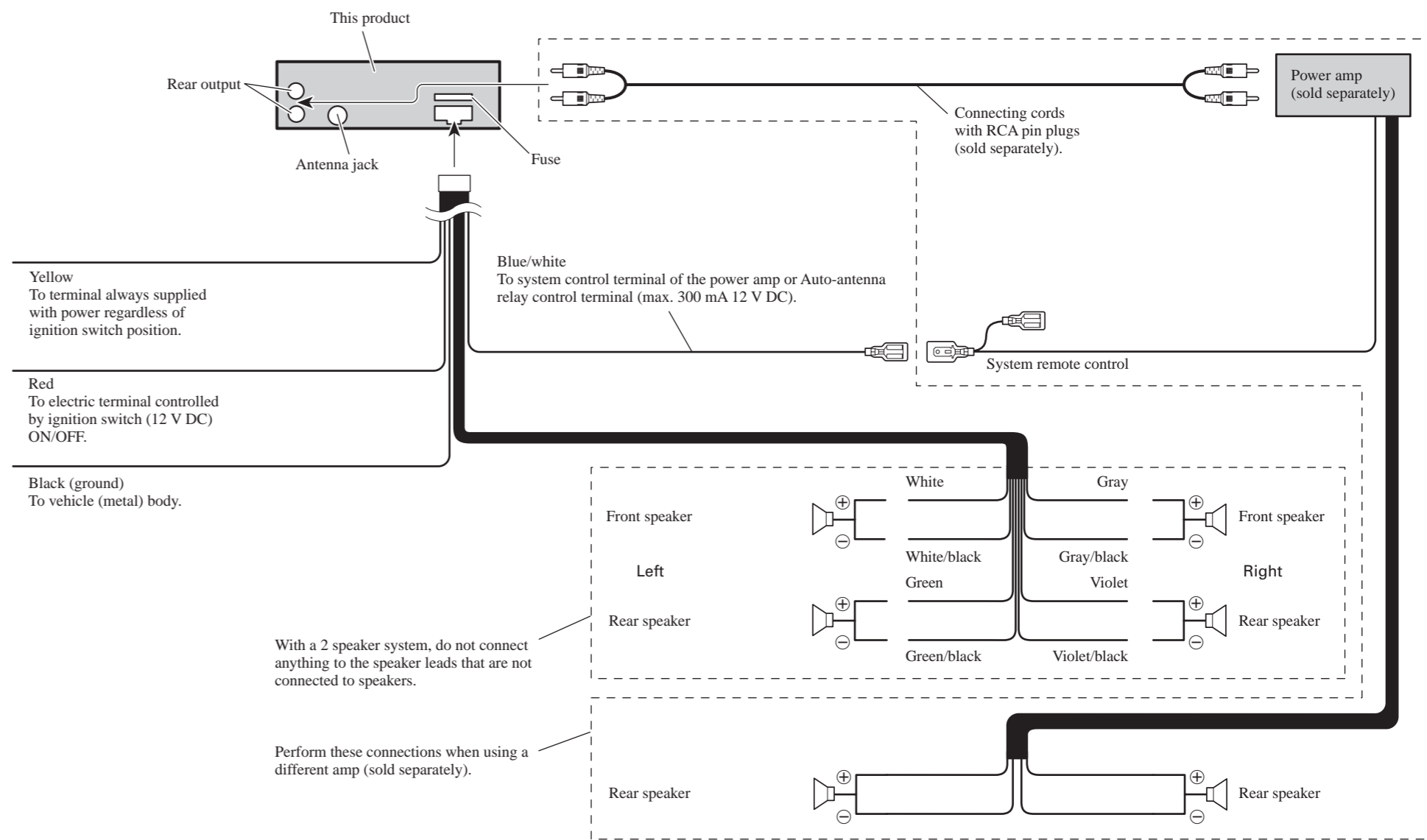

Fig. 2

Remarque:

- Cet appareil est conçu pour les véhicules équipés d'une batterie de 12 volts et d'une masse négative. Avant de l'installer dans un véhicule de loisirs, un camion ou un bus, vérifiez la tension de la batterie.
- Pour éviter les courts-circuits dans le système électrique, débranchez le fil de la batterie ⊖ avant d'entamer l'installation.
- Reportez-vous au mode d'emploi pour plus de détails sur le raccordement à l'amplificateur de puissance et à d'autres appareils, puis établissez les connexions correctement.
- Fixez les fils à l'aide de serre-fil ou de bande adhésive. Pour protéger les fils, enroulez-les de bande adhésive aux endroits où ils sont en contact avec des pièces métalliques.
- Cheminez et fixez tous les fil de façon à ce qu'ils n'entrent pas en contact avec des pièces mobiles, comme le levier du changement de vitesses, le frein à main ou les rails des sièges. Ne cheminez pas les fils à des endroits chauds comme à proximité des bouches de chauffage. Si la gaine isolante des fils fond ou se déchire, les fils risquent d'être en court-circuit avec la carrosserie du véhicule.
- Ne faites pas passer le fil jaune par un orifice dans le compartiment moteur pour le raccorder à la batterie. Cela risque d'endommager la gaine isolante du fil et de provoquer un court-circuit très dangereux.
- Ne mettez aucun fil en court-circuit. Sinon, le circuit de protection risque de ne pas fonctionner lorsqu'il le devrait.
- N'alimentez en aucun cas un autre équipement en découpant la gaine isolante du fil d'alimentation et en puisant du courant sur le fil. La capacité de courant du fil risque d'être dépassée, provoquant ainsi une surchauffe.
- Lors du remplacement du fusible, utilisez uniquement un fusible de l'intensité prescrite sur cet appareil.
- Etant donné qu'un seul circuit BPTL est utilisé, n'établissez jamais le câblage de façon à mettre directement les fils des haut-parleurs à la masse et n'utilisez pas de fil commun pour les haut-parleurs gauche et droit ⊖.
- Les haut-parleurs raccordés à cet appareil doivent être de type à grande puissance avec une puissance nominale minimale de 45 W (50 W)* et une impédance de 4 à 8 ohms.
Le raccordement de haut-parleurs offrant une puissance de sortie et une impédance différentes des valeurs prescrites peut entraîner un début d'incendie, des émissions de fumée ou des dommages aux haut-parleurs.
*DEH-2300 et DEH-23

- Lorsque cet appareil source est commuté sur ON, un signal de commande est transmis via le fil bleu/blanc. Raccordez-le à la télécommande d'un système d'amplification de puissance externe ou à la prise de commande du relais de l'antenne de la voiture (max. 300 mA 12 V DC). Si la voiture est équipée d'une antenne intégrée dans une vitre, raccordez-le à la prise d'alimentation de l'amplificateur d'antenne.
- Si vous utilisez un amplificateur externe avec cet appareil, ne raccordez pas le fil bleu/blanc à la prise d'alimentation de l'amplificateur. De même, ne raccordez pas le fil bleu/blanc à la prise d'alimentation de l'antenne automatique. Une telle connexion peut entraîner une consommation de courant excessive et un dysfonctionnement.
- Pour éviter les courts-circuits, recouvrez le fil déconnecté de bande isolante. En particulier, isolez correctement les fils de haut-parleur inutilisés. Il y a un risque de court-circuit si les fils ne sont pas isolés.
- Si cet appareil est installé dans un véhicule dont le contact n'est pas doté d'une position ACC (accessoires), le fil rouge de l'appareil doit être branché sur une prise couplée avec la commutation marche/arrêt (ON/OFF) du contact. Si ce n'est pas fait, la batterie du véhicule risque de s'épuiser si vous quittez le véhicule pendant quelques heures. (Fig.1)



ACC-positie Geen ACC-positie

Fig. 1

- Le fil noir est la masse. Raccordez ce fil à un autre point de masse que les équipements gros consommateurs de courant tels que des amplificateurs de puissance. Si vous mettez les équipements ensemble à la masse et si le fil se détache du point de masse, il y a un risque de dommages pour ces équipements voire d'incendie.
- Les câbles de cet appareil et ceux d'autres appareils peuvent fort bien ne pas être de la même couleur bien que remplissant la même fonction. Pour relier cet appareil à un autre appareil, utilisez le manuel d'installation de chacun et effectuez les raccordements en ne tenant compte que de la fonction de chaque câble.

Diagramme de connexion

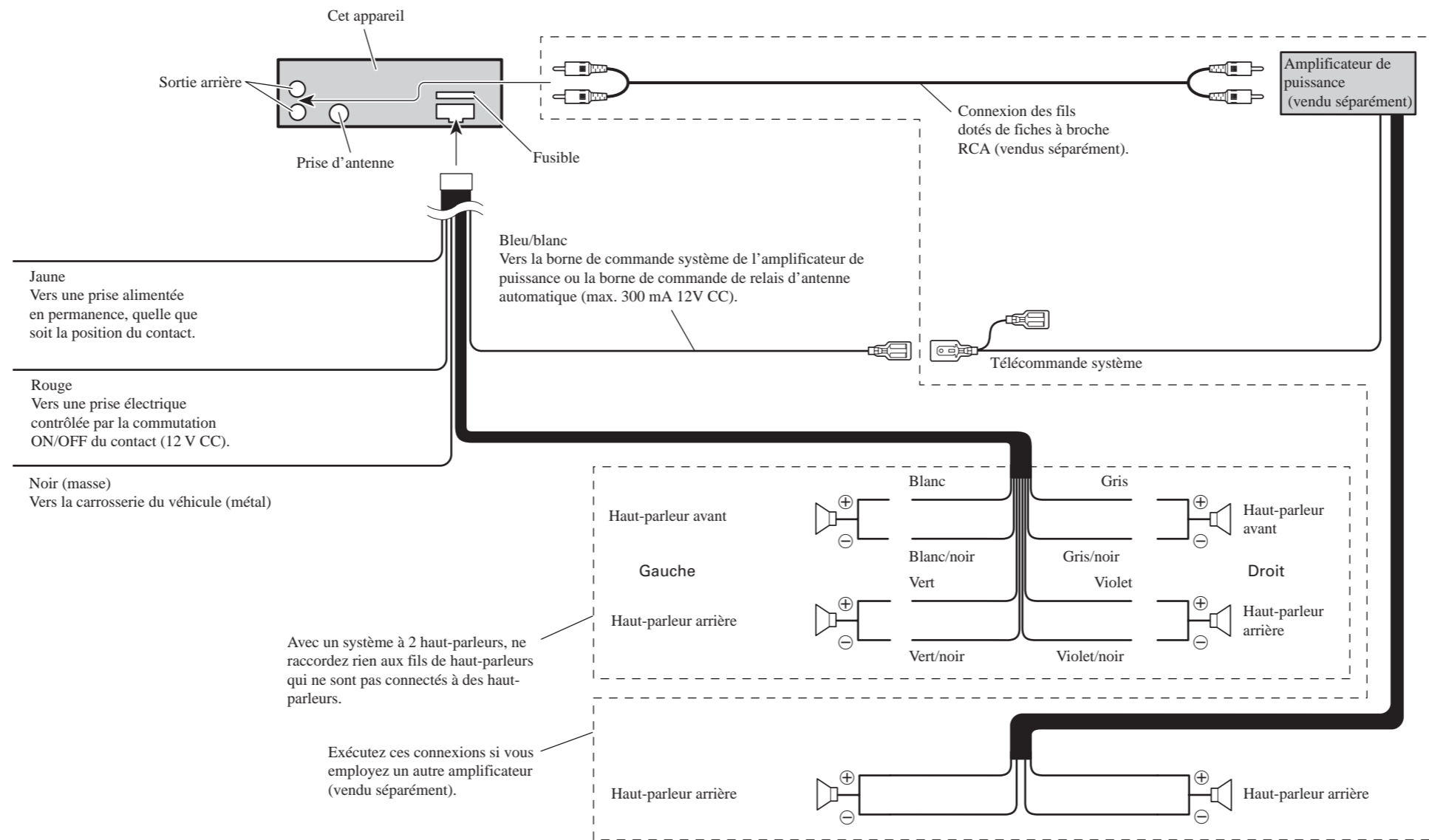

Fig. 2

Nota:

- Esta unidad está diseñada para vehículos con una batería de 12 voltios y toma de tierra negativa. Antes de instalarla en un vehículo recreativo, un camión o un autobús, compruebe el voltaje.
- Para evitar cortocircuitos, asegúrese de que desconecta el (-) cable de la batería antes de comenzar la instalación.
- Consulte el manual del usuario si desea información adicional sobre el procedimiento para conectar el amplificador de potencia y las demás unidades; a continuación, haga correctamente las conexiones.
- Fije el cableado con mordazas para cable o cinta adhesiva. Para proteger el cableado, forre con cinta adhesiva los cables donde rocen con componentes metálicos.
- Dirija y fije todo el cableado de modo que no roce con ningún componente móvil (por ejemplo, la palanca de cambios, el freno de mano o los carriles de deslizamiento del asiento). No lleve el cableado por posiciones que se calienten (por ejemplo cerca de un orificio de salida de la calefacción). Si el aislamiento del cableado se funde o se rasga, podría provocar un cortocircuito en la carrocería del vehículo.
- No pase el cable amarillo a través de un orificio en el compartimento del motor para conectarlo a la batería. Podría dañarse el aislamiento del cable y provocar un cortocircuito muy peligroso.
- No acorte ningún cable. Si lo hace, el circuito de protección podría dejar de funcionar en el momento necesario.
- No facilite alimentación a otro equipo cortando el aislamiento del cable de la fuente de alimentación de la unidad y empalmando el cable. La capacidad de corriente del cable podría sobrepasarse, produciendo calentamiento.
- Cuando sustituya un fusible, asegúrese de que utiliza únicamente un fusible con el amperaje prescrito en esta unidad.
- Como se emplea un único circuito BPTL, no instale nunca el cableado de modo que los cables de los altavoces estén conectados directamente a tierra o que los cables de los altavoces derecho e izquierdo (-) sean comunes.
- Los altavoces conectados a esta unidad deben ser de alta potencia, como mínimo de 45 W (50 W)*, y una impedancia de 4 a 8 ohmios. Si se conectan altavoces con otros valores de potencia de salida y/o impedancia que los prescritos en este manual, puede que se quemen, emitan humo o se dañen.

- Si la fuente de este producto está encendida (ON), se emitirá una señal de control a través del cable azul/blanco. Conéctelo al terminal de control remoto del amplificador de potencia externo o al terminal de control de relé de la antenna del automóvil (máx. 300 mA 12 V CC). Si el automóvil tiene una antenna de fibra de vidrio, conéctela al terminal de la fuente de alimentación del amplificador de la antenna.
- Si utiliza un amplificador de potencia externo con este sistema, asegúrese de no conectar el cable azul/blanco al terminal de alimentación del amplificador. De igual modo, no conecte el cable azul/blanco al terminal de alimentación de la antenna del automóvil. Esta conexión podría provocar un consumo excesivo de corriente y funcionar mal.
- Para evitar cortocircuitos, cubra el cable pelado con cinta aislante. Especialmente, no deje de aislar los cables de los altavoces que no se utilicen. Si los cables no están aislados, puede producirse un cortocircuito.
- Si esta unidad se instala en un vehículo que no tenga una posición ACC (accesorio) en el interruptor de encendido, el cable rojo de la unidad debe conectarse a un terminal que esté asociado con el interruptor de encendido (ON/OFF). Si no se hace así, la batería del vehículo podría descargarse si permanece varias horas fuera del vehículo. (Fig.1)

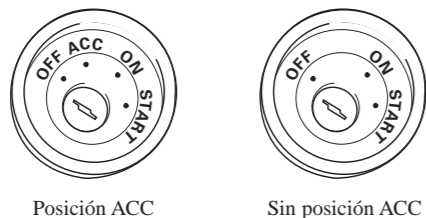

Fig. 1

- El cable negro es la toma de tierra. Conecte a tierra este cable por separado; es decir, a otra toma de tierra que no sea la de los productos de alta corriente (por ejemplo los amplificadores de potencia). Si los productos se conectaran juntos a tierra y esa toma de tierra se soltara, existiría el riesgo de que se dañaran o incluso que se incendiaran.

• Los cables para esta unidad y aquéllas para las unidades pueden ser de colores diferentes aun si tienen la misma función. Cuando se conecta esta unidad a otra, refiérase a los manuales de instalación de ambas unidades y conecte los cables que tienen la misma función.

Diagrama de conexión

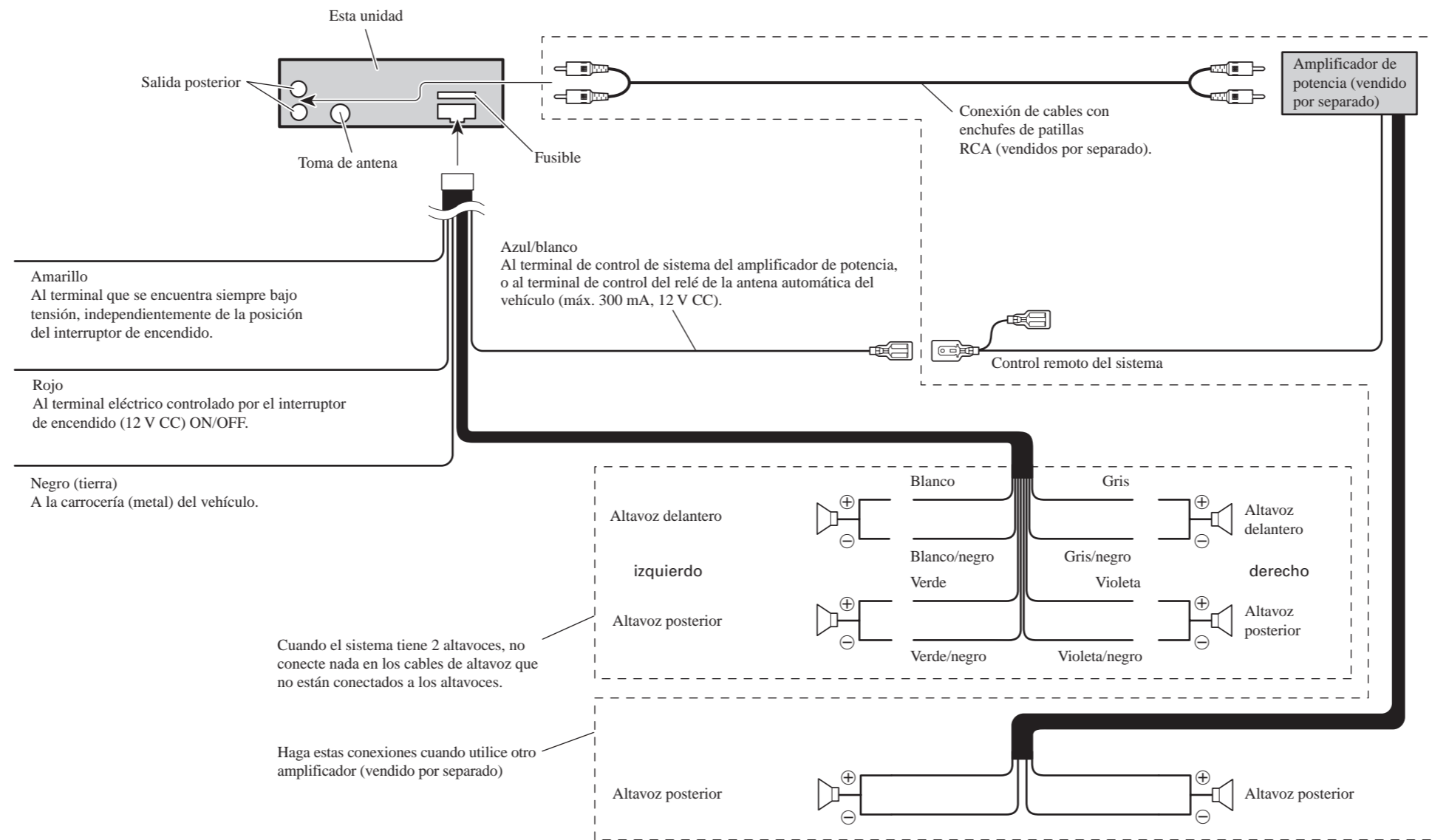

Fig. 2

*DEH-2300 y DEH-23

Note:

- Before finally installing the unit, connect the wiring temporarily, making sure it is all connected up properly, and the unit and the system work properly.
- Use only the parts included with the unit to ensure proper installation. The use of unauthorized parts can cause malfunctions.
- Consult with your nearest dealer if installation requires the drilling of holes or other modifications of the vehicle.
- Install the unit where it does not get in the driver's way and cannot injure the passenger if there is a sudden stop, like an emergency stop.
- The semiconductor laser will be damaged if it overheats, so don't install the unit anywhere hot — for instance, near a heater outlet.

- If installation angle exceeds 60° from horizontal, the unit might not give its optimum performance. (Fig. 3)

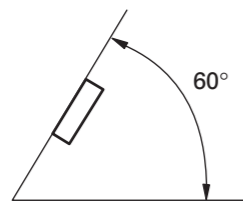

Fig. 3

DIN Front/Rear-mount

This unit can be properly installed either from "Front" (conventional DIN Front-mount) or "Rear" (DIN Rear-mount installation, utilizing threaded screw holes at the sides of unit chassis). For details, refer to the following illustrated installation methods.

DIN Front-mount

Installation with the rubber bush (Fig. 4)

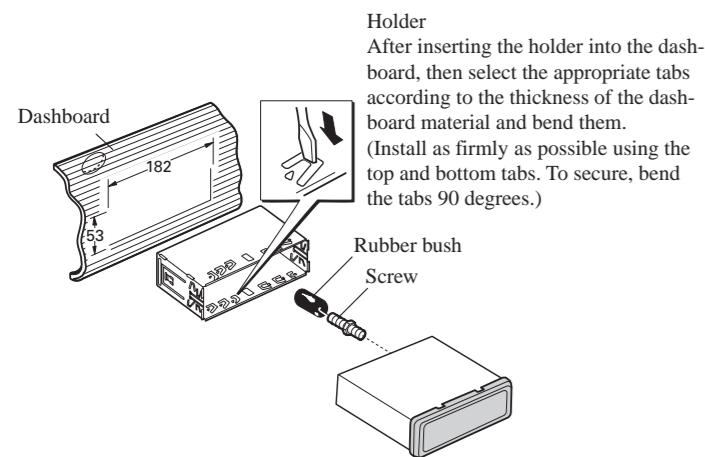

Holder
After inserting the holder into the dashboard, then select the appropriate tabs according to the thickness of the dashboard material and bend them. (Install as firmly as possible using the top and bottom tabs. To secure, bend the tabs 90 degrees.)

Fig. 4

Removing the Unit (Fig. 5) (Fig. 6)

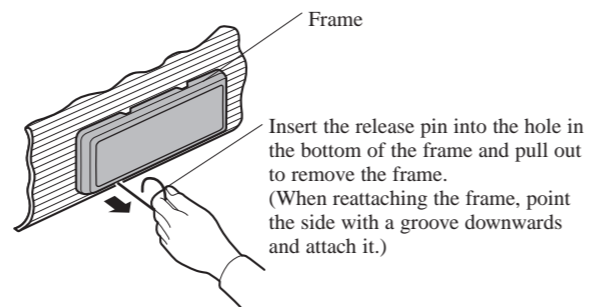

Insert the release pin into the hole in the bottom of the frame and pull out to remove the frame. (When reattaching the frame, point the side with a groove downwards and attach it.)

Fig. 5

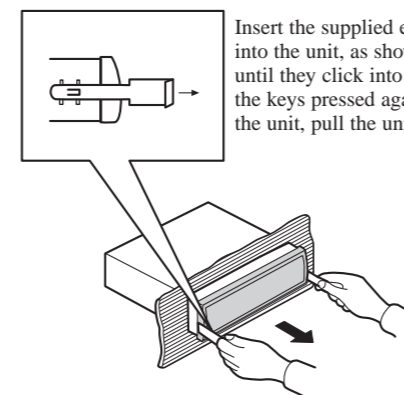

Insert the supplied extraction keys into the unit, as shown in the figure, until they click into place. Keeping the keys pressed against the sides of the unit, pull the unit out.

Fig. 6

DIN Rear-mount

Installation using the screw holes on the side of the unit

1. Remove the frame. (Fig. 7)

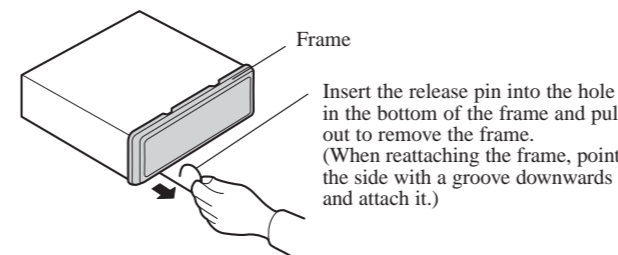

Insert the release pin into the hole in the bottom of the frame and pull out to remove the frame. (When reattaching the frame, point the side with a groove downwards and attach it.)

Fig. 7

2. Fastening the unit to the factory radio mounting bracket. (Fig. 8) (Fig. 9)

Select a position where the screw holes of the bracket and the screw holes of the head unit become aligned (are fitted), and tighten the screws at 2 places on each side. Use either truss screws (5 × 8 mm) or flush surface screws (5 × 9 mm), depending on the shape of the screw holes in the bracket.

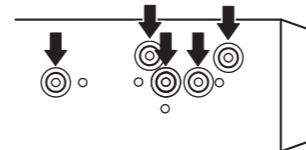

Fig. 8

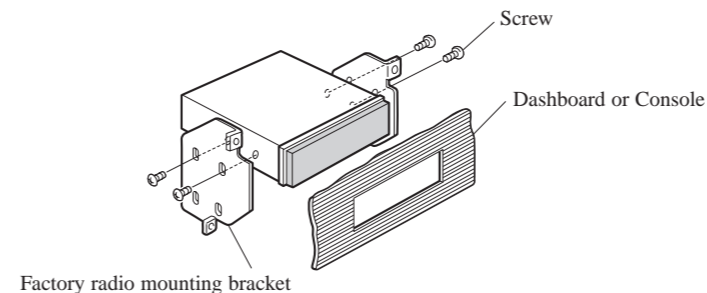

Fig. 9

About the fixing screws for the front panel (DEH-2300 and DEH-23)

If you do not operate the Detaching and Replacing the Front Panel Function, use the supplied fixing screws and fix the front panel to this unit.

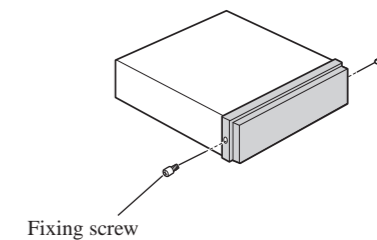

Fig. 10

Remarque:

- Avant de terminer l'installation de l'appareil, branchez temporairement les câbles en veillant à ce que tous les câbles soient correctement connectés et que l'appareil et la chaîne fonctionnent parfaitement.
- Utilisez uniquement les pièces fournies avec l'appareil de manière à en garantir une installation conforme. L'utilisation de pièces non autorisées peut provoquer des dysfonctionnements.
- Consultez votre revendeur si l'installation requiert le perçage de trous ou d'autres modifications sur le véhicule.
- Installez l'appareil à un endroit où il ne risque pas de gêner ni de blesser le passager en cas d'arrêt brutal, par exemple lors d'un freinage en urgence.
- Le laser à semi-conducteur risque d'être endommagé en cas de surchauffe; aussi, ne l'installez pas à des endroits chauds — comme à proximité d'une bouche de chauffage.

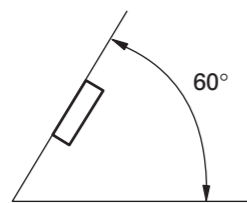

Fig. 3

Support de montage avant/arrière DIN

Cet appareil peut être installé correctement par “ l'avant ” (support de montage avant DIN classique) ou par “ l'arrière ” (installation d'un support de montage arrière DIN en utilisant les orifices de vissage filetés sur les côtés du châssis de l'appareil). Pour plus de détails, reportez-vous aux méthodes d'installation illustrées suivantes.

Support de montage avant DIN

Installation avec le manchon en caoutchouc (Fig. 4)

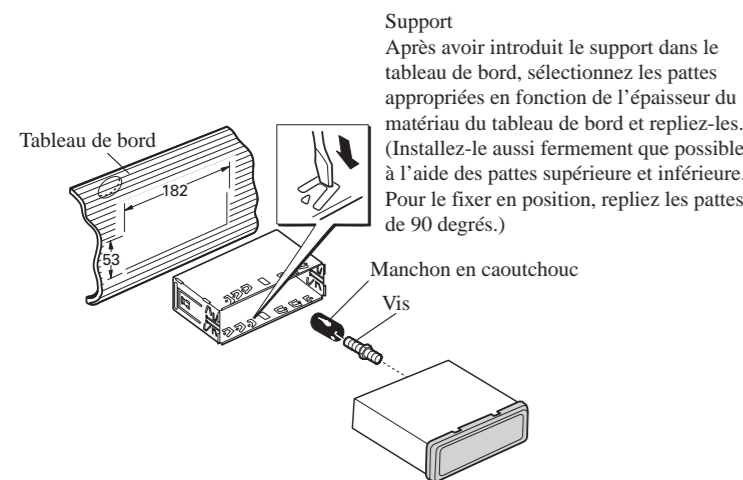

Support
Après avoir introduit le support dans le tableau de bord, sélectionnez les pattes appropriées en fonction de l'épaisseur du matériau du tableau de bord et repliez-les. (Installez-le aussi fermement que possible à l'aide des pattes supérieure et inférieure. Pour le fixer en position, repliez les pattes de 90 degrés.)

Fig. 4

Retrait de l'appareil (Fig. 5) (Fig. 6)

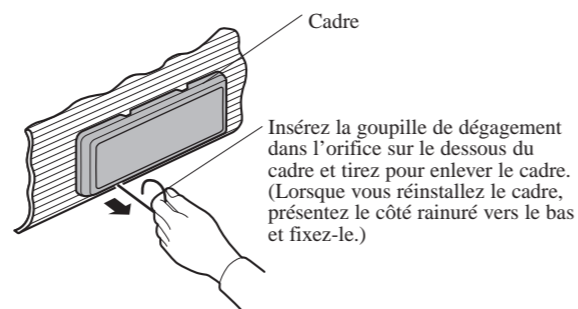

Fig. 5

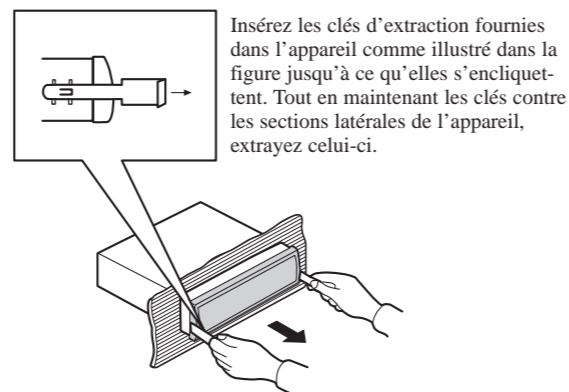

Fig. 6

Support de montage arrière DIN

Installation à l'aide des orifices de vissage sur le côté de l'appareil

1. Déposez le cadre. (Fig. 7)

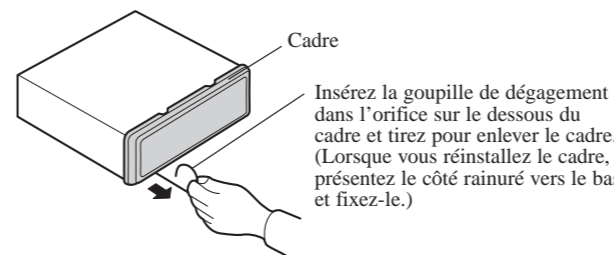

Fig. 7

2. Fixation de l'appareil sur le support de montage radio d'usine. (Fig. 8) (Fig. 9)

Sélectionnez une position de manière à ce que les orifices de vissage du support et les orifices de vissage de l'appareil principal soient alignés (ajustés) et serrez les vis aux 2 endroits de chaque côté. Utilisez des vis à tête bombée (5 x 8 mm) ou des vis à tête affleurante (5 x 9 mm) suivant la forme des orifices de vissage du support.

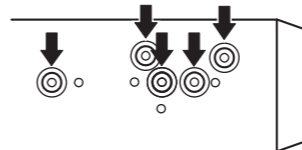

Fig. 8

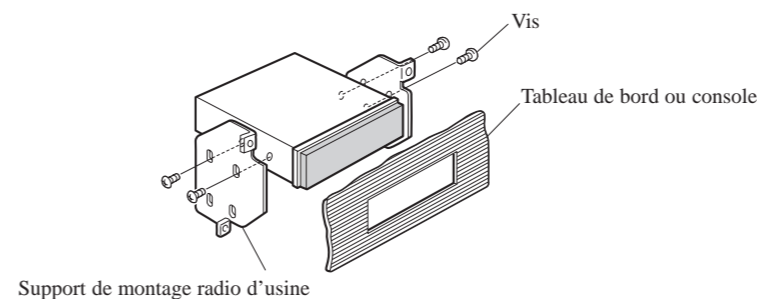

Fig. 9

À propos des vis de fixation de la face avant (DEH-2300 et DEH-23)

Si vous n'utilisez pas la fonction de dépose et pose de la face avant, utilisez la vis de fixation fournie et fixez la face avant à l'appareil.

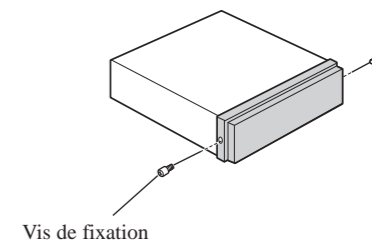

Fig. 10

Nota:

- Antes de instalar definitivamente la unidad, conecte temporalmente el cableado, asegurándose de que todo está convenientemente conectado y tanto la unidad como el sistema funcionan correctamente.
- Utilice únicamente los componentes que se incluyen con la unidad para garantizar una adecuada instalación. El uso de componentes no autorizados puede hacer que la unidad no funcione correctamente.
- Consulte a su distribuidor más próximo si la instalación requiere la perforación de orificios u otras modificaciones en el vehículo.
- Instale la unidad donde no estorbe al conductor y no pueda producir daños al pasajero si se produjera una parada repentina; por ejemplo una parada en una situación de emergencia.
- El láser del semiconductor se dañará si se sobrecalienta; por tanto, no instale la unidad en una posición en que pueda calentarse — (por ejemplo, cerca de un orificio de salida de la calefacción).

- Si el ángulo de instalación pasa de 60° respecto a la horizontal, el rendimiento de la unidad no será óptimo.(Fig.3)

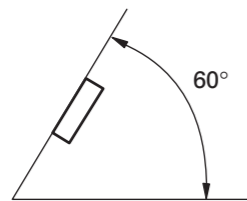

Fig. 3

Montaje delantero/trasero DIN

Esta unidad puede ser correctamente instalada desde la parte “Delantera” (montaje delantero DIN convencional) o desde la parte “Trasera” (instalación de montaje trasero DIN, utilizando los orificios roscados para tornillos situados en los lados del bastidor de la unidad). Para mayores detalles, refiérase a las figuras que ilustran los procedimientos de instalación.

Montaje delantero DIN

Instalación con la arandera de caucho (Fig. 4)

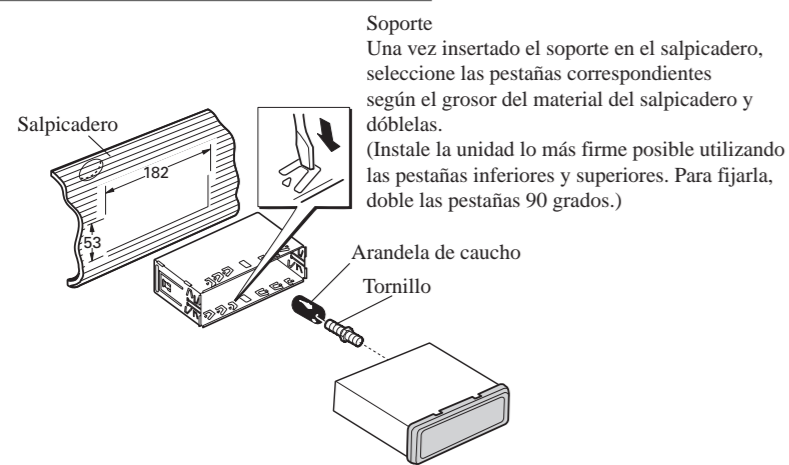

Soporte
Una vez insertado el soporte en el salpicadero, seleccione las pestañas correspondientes según el grosor del material del salpicadero y dóblelas.
(Instale la unidad lo más firme posible utilizando las pestañas inferiores y superiores. Para fijarla, doble las pestañas 90 grados.)

Fig. 4

Retirar la unidad (Fig. 5) (Fig. 6)

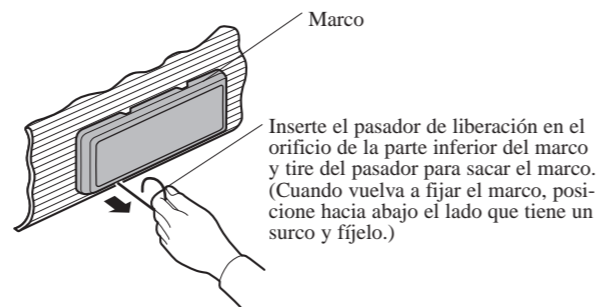

Fig. 5

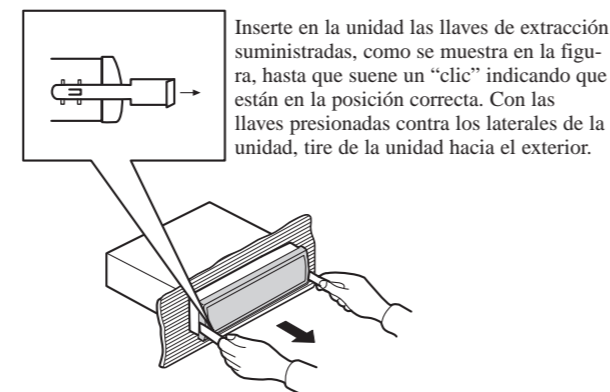

Fig. 6

Montaje trasero DIN

Instalación utilizando los orificios laterales para tornillos, de la unidad

1. Retirar el marco. (Fig. 7)

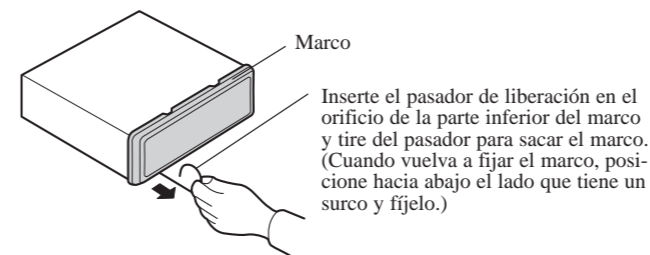

Fig. 7

2. Fijación de la unidad en el soporte de montaje de radio, de fábrica. (Fig. 8) (Fig. 9)

Seleccione una posición que permita que los orificios para tornillos del soporte y los orificios para tornillos de la unidad principal queden perfectamente alineados (están ajustados), enseguida -en cada lado- posición los tornillos en 2 lugares y apriete los tornillos. Utilice tornillos reforzados (5 x 8 mm) o tornillos de cabeza plana (5 x 9 mm), dependiendo de la forma de los orificios para tornillos del soporte.

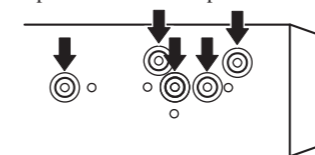

Fig. 8

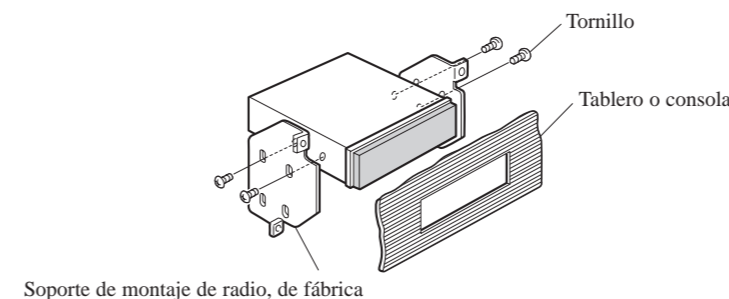

Fig. 9

Sobre los tornillos de fijación del panel delantero (DEH-2300 y DEH-23)

Si no desea utilizar la función de extracción y colocación del panel delantero, utilice los tornillos de fijación suministrados y fije el panel delantero a esta unidad.

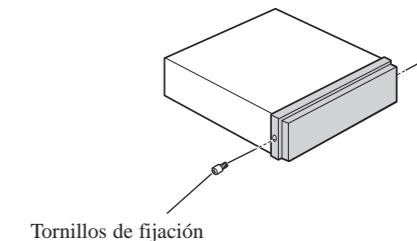

Fig. 10

Free Manuals Download Website

<http://myh66.com>

<http://usermanuals.us>

<http://www.somanuals.com>

<http://www.4manuals.cc>

<http://www.manual-lib.com>

<http://www.404manual.com>

<http://www.luxmanual.com>

<http://aubethermostatmanual.com>

Golf course search by state

<http://golfingnear.com>

Email search by domain

<http://emailbydomain.com>

Auto manuals search

<http://auto.somanuals.com>

TV manuals search

<http://tv.somanuals.com>