

Pioneer *sound.vision.soul*

HTS-260

SX-SW260

Audio Multi-channel Receiver Subwoofer
Caisson de basse de récepteur multi-voies audio

S-ST404

Speaker System
Enceintes Acoustiques

Register Your Product at

www.pioneerelectronics.com (US)

www.pioneerelectronics.ca (Canada)

Operating Instructions

Mode d'emploi



The lightning flash with arrowhead, within an equilateral triangle, is intended to alert the user to the presence of uninsulated "dangerous voltage" within the product's enclosure that may be of sufficient magnitude to constitute a risk of electric shock to persons.

CAUTION

**RISK OF ELECTRIC SHOCK
DO NOT OPEN**

CAUTION:

TO PREVENT THE RISK OF ELECTRIC SHOCK, DO NOT REMOVE COVER (OR BACK). NO USER-SERVICEABLE PARTS INSIDE. REFER SERVICING TO QUALIFIED SERVICE PERSONNEL.



The exclamation point within an equilateral triangle is intended to alert the user to the presence of important operating and maintenance (servicing) instructions in the literature accompanying the appliance.

D1-4-2-3_En



Ce symbole de l'éclair, placé dans un triangle équilatéral, a pour but d'attirer l'attention de l'utilisateur sur la présence, à l'intérieur du coffret de l'appareil, de "tensions dangereuses" non isolées d'une grandeur suffisante pour représenter un risque d'électrocution pour les êtres humains.

ATTENTION

**DANGER D'ÉLECTROCUTION
NE PAS OUVRIR**

ATTENTION:

POUR ÉVITER TOUT RISQUE D'ÉLECTROCUTION, NE PAS ENLEVER LE COUVERCLE (NI LE PANNEAU ARRIÈRE). AUCUNE PIÈCE RÉPARABLE PAR L'UTILISATEUR NE SE TROUVE À L'INTÉRIEUR. CONFIER TOUT ENTRETIEN À UN PERSONNEL QUALIFIÉ UNIQUEMENT.



Ce point d'exclamation, placé dans un triangle équilatéral, a pour but d'attirer l'attention de l'utilisateur sur la présence, dans les documents qui accompagnent l'appareil, d'explications importantes du point de vue de l'exploitation ou de l'entretien.

D1-4-2-3_Fr

WARNING – TO PREVENT FIRE OR SHOCK HAZARD, DO NOT EXPOSE THIS APPLIANCE TO RAIN OR MOISTURE.

D1-4-2-1_En

AVERTISSEMENT

Cet appareil n'est pas étanche. Pour éviter les risques d'incendie et de décharge électrique, ne placez près de lui un récipient rempli d'eau, tel qu'un vase ou un pot de fleurs, et ne l'exposez pas à des gouttes d'eau, des éclaboussures, de la pluie ou de l'humidité.

D3-4-2-1-3_A_Fr

CAUTION: This product satisfies FCC regulations when shielded cables and connectors are used to connect the unit to other equipment. To prevent electromagnetic interference with electric appliances such as radios and televisions, use shielded cables and connectors for connections.

D8-10-3a_En

NOTE: This equipment has been tested and found to comply with the limits for a Class B digital device, pursuant to Part 15 of the FCC Rules. These limits are designed to provide reasonable protection against harmful interference in a residential installation. This equipment generates, uses, and can radiate radio frequency energy and, if not installed and used in accordance with the instructions, may cause harmful interference to radio communications. However, there is no guarantee that interference will not occur in a particular installation. If this equipment does cause harmful interference to radio or television reception, which can be determined by turning the equipment off and on, the user is encouraged to try to correct the interference by one or more of the following measures:

- Reorient or relocate the receiving antenna.
- Increase the separation between the equipment and receiver.
- Connect the equipment into an outlet on a circuit different from that to which the receiver is connected.
- Consult the dealer or an experienced radio/TV technician for help.

D8-10-1-2_En

Information to User

Alteration or modifications carried out without appropriate authorization may invalidate the user's right to operate the equipment.

D8-10-2_En

IMPORTANT NOTICE – THE SERIAL NUMBER FOR THIS EQUIPMENT IS LOCATED IN THE REAR. PLEASE WRITE THIS SERIAL NUMBER ON YOUR ENCLOSED WARRANTY CARD AND KEEP IN A SECURE AREA. THIS IS FOR YOUR SECURITY.

D1-4-2-6-1_En

IMPORTANT SAFETY INSTRUCTIONS

READ INSTRUCTIONS — All the safety and operating instructions should be read before the product is operated.

RETAIN INSTRUCTIONS — The safety and operating instructions should be retained for future reference.

HEED WARNINGS — All warnings on the product and in the operating instructions should be adhered to.

FOLLOW INSTRUCTIONS — All operating and use instructions should be followed.

CLEANING — The product should be cleaned only with a polishing cloth or a soft dry cloth. Never clean with furniture wax, benzene, insecticides or other volatile liquids since they may corrode the cabinet.

ATTACHMENTS — Do not use attachments not recommended by the product manufacturer as they may cause hazards.

WATER AND MOISTURE — Do not use this product near water — for example, near a bathtub, wash bowl, kitchen sink, or laundry tub; in a wet basement; or near a swimming pool; and the like.

ACCESSORIES — Do not place this product on an unstable cart, stand, tripod, bracket, or table. The product may fall, causing serious injury to a child or adult, and serious damage to the product. Use only with a cart, stand, tripod, bracket, or table recommended by the manufacturer, or sold with the product. Any mounting of the product should follow the manufacturer's instructions, and should use a mounting accessory recommended by the manufacturer.

CART — A product and cart combination should be moved with care. Quick stops, excessive force, and uneven surfaces may cause the product and cart combination to overturn.



VENTILATION — Slots and openings in the cabinet are provided for ventilation and to ensure reliable operation of the product and to protect it from overheating, and these openings must not be blocked or covered. The openings should never be blocked by placing the product on a bed, sofa, rug, or other similar surface. This product should not be placed in a built-in installation such as a bookcase or rack unless proper ventilation is provided or the manufacturer's instructions have been adhered to.

POWER SOURCES — This product should be operated only from the type of power source indicated on the marking label. If you are not sure of the type of power supply to your home, consult your product dealer or local power company.

LOCATION — The appliance should be installed in a stable location.

NONUSE PERIODS — The power cord of the appliance should be unplugged from the outlet when left un-used for a long period of time.

GROUNDING OR POLARIZATION

- If this product is equipped with a polarized alternating current line plug (a plug having one blade wider than the other), it will fit into the outlet only one way. This is a safety feature. If you are unable to insert the plug fully into the outlet, try reversing the plug. If the plug should still fail to fit, contact your electrician to replace your obsolete outlet. Do not defeat the safety purpose of the polarized plug.
- If this product is equipped with a three-wire grounding type plug, a plug having a third (grounding) pin, it will only fit into a grounding type power outlet. This is a safety feature. If you are unable to insert the plug into the outlet, contact your electrician to replace your obsolete outlet. Do not defeat the safety purpose of the grounding type plug.

POWER-CORD PROTECTION — Power-supply cords should be routed so that they are not likely to be walked on or pinched by items placed upon or against them, paying particular attention to cords at plugs, convenience receptacles, and the point where they exit from the product.

OUTDOOR ANTENNA GROUNDING — If an outside antenna or cable system is connected to the product, be sure the antenna or cable system is grounded so as to provide some protection against voltage surges and built-up static charges. Article 810 of the National Electrical Code, ANSI/NFPA 70, provides information with regard to proper grounding of the mast and supporting structure, grounding of the lead-in wire to an antenna discharge unit, size of grounding conductors, location of antenna-discharge unit, connection to grounding electrodes, and requirements for the grounding electrode. See Figure A.

LIGHTNING — For added protection for this product during a lightning storm, or when it is left unattended and unused for long periods of time, unplug it from the wall outlet and disconnect the antenna or cable system. This will prevent damage to the product due to lightning and power-line surges.

POWER LINES — An outside antenna system should not be located in the vicinity of overhead power lines or other electric light or power circuits, or where it can fall into such power lines or circuits. When installing an outside antenna system, extreme care should be taken to keep from touching such power lines or circuits as contact with them might be fatal.

OVERLOADING — Do not overload wall outlets, extension cords, or integral convenience receptacles as this can result in a risk of fire or electric shock.

OBJECT AND LIQUID ENTRY — Never push objects of any kind into this product through openings as they may touch dangerous voltage points or short-out parts that could result in a fire or electric shock. Never spill liquid of any kind on the product.

SERVICING — Do not attempt to service this product yourself as opening or removing covers may expose you to dangerous voltage or other hazards. Refer all servicing to qualified service personnel.

DAMAGE REQUIRING SERVICE — Unplug this product from the wall outlet and refer servicing to qualified service personnel under the following conditions:

- When the power-supply cord or plug is damaged.
- If liquid has been spilled, or objects have fallen into the product.
- If the product has been exposed to rain or water.
- If the product does not operate normally by following the operating instructions. Adjust only those controls that are covered by the operating instructions as an improper adjustment of other controls may result in damage and will often require extensive work by a qualified technician to restore the product to its normal operation.
- If the product has been dropped or damaged in any way.
- When the product exhibits a distinct change in performance — this indicates a need for service.

REPLACEMENT PARTS — When replacement parts are required, be sure the service technician has used replacement parts specified by the manufacturer or have the same characteristics as the original part. Unauthorized substitutions may result in fire, electric shock, or other hazards.

SAFETY CHECK — Upon completion of any service or repairs to this product, ask the service technician to perform safety checks to determine that the product is in proper operating condition.

WALL OR CEILING MOUNTING — The product should not be mounted to a wall or ceiling.

HEAT — The product should be situated away from heat sources such as radiators, heat registers, stoves, or other products (including amplifiers) that produce heat.

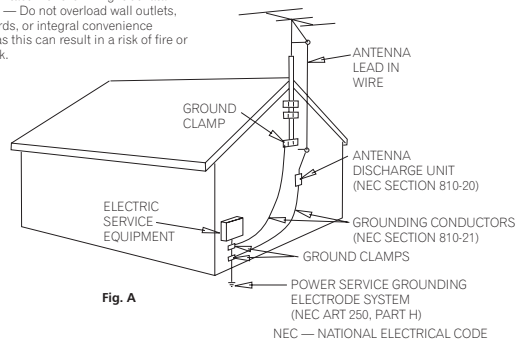

Fig. A

NEC — NATIONAL ELECTRICAL CODE

D1-4-2-2_En

This product is for general household purposes. Any failure due to use for other than household purposes (such as long-term use for business purposes in a restaurant or use in a car or ship) and which requires repair will be charged for even during the warranty period.

K041_En

This product contains mercury. Disposal of this material may be regulated due to environmental considerations. For disposal or recycling information, please contact your local authorities or the Electronics Industries Alliance : www.eiae.org.

K057_En

POWER-CORD CAUTION

Handle the power cord by the plug. Do not pull out the plug by tugging the cord and never touch the power cord when your hands are wet as this could cause a short circuit or electric shock. Do not place the unit, a piece of furniture, etc., on the power cord, or pinch the cord. Never make a knot in the cord or tie it with other cords. The power cords should be routed such that they are not likely to be stepped on. A damaged power cord can cause a fire or give you an electrical shock. Check the power cord once in a while. When you find it damaged, ask your nearest PIONEER authorized service center or your dealer for a replacement. **5002_En**

For U.S. and Australia Model



C67-7-3_En

NOTE IMPORTANTE SUR LE CÂBLE D'ALIMENTATION

Tenir le câble d'alimentation par la fiche. Ne pas débrancher la prise en tirant sur le câble et ne pas toucher le câble avec les mains mouillées. Cela risque de provoquer un court-circuit ou un choc électrique. Ne pas poser l'appareil ou un meuble sur le câble. Ne pas pincer le câble. Ne pas faire de noeud avec le câble ou l'attacher à d'autres câbles. Les câbles d'alimentation doivent être posés de façon à ne pas être écrasés. Un câble abîmé peut provoquer un risque d'incendie ou un choc électrique. Vérifier le câble d'alimentation de temps en temps. Contacter le service après-vente PIONEER le plus proche ou le revendeur pour un remplacement. **5002_Fr**

Ce produit est destiné à une utilisation domestique générale. Toute panne due à une utilisation autre qu'à des fins privées (comme une utilisation à des fins commerciales dans un restaurant, dans un autocar ou sur un bateau) et qui nécessite une réparation sera aux frais du client, même pendant la période de garantie. **K041_Fr**

WARNING: Handling the cord on this product or cords associated with accessories sold with the product will expose you to chemicals listed on proposition 65 known to the State of California and other governmental entities to cause cancer and birth defect or other reproductive harm.

Wash hands after handling

D36-P4_A_En

CAUTION – PREVENT ELECTRIC SHOCK DO NOT USE THIS (POLARIZED) PLUG WITH AN EXTENSION CORD. RECEPTACLE OR OTHER OUTLET UNLESS THE BLADES CAN BE FULLY INSERTED TO PREVENT BLADE EXPOSURE.
ATTENTION – POUR PREVENIR LES CHOCS ELECTRIQUES NE PAS UTILISER CETTE FICHE POLARISEE AVEC UN PROLONGATEUR UNE PRISE DE COURANT OU UNE AUTRE SORTIE DE COURANT, SAUF SI LES LAMES PEUVENT ETRE INSEREES A FOND SANS EN LAISSER AUCUNE PARTIE A DECOUVVERT. **D2-4-4-1_EF**

This Class B digital apparatus complies with Canadian ICES-003.

Cet appareil numérique de la Classe B est conforme à la norme NMB-003 du Canada.

D8-20-1_EF



Dear Customer:

Selecting fine audio equipment such as the unit you've just purchased is only the start of your musical enjoyment. Now it's time to consider how you can maximize the fun and excitement your equipment offers. This manufacturer and the Electronic Industries Association's Consumer Electronics Group want you to get the most out of your equipment by playing it at a safe level. One that lets the sound come through loud and clear without annoying blaring or distortion-and, most importantly, without affecting your sensitive hearing.

Sound can be deceiving. Over time your hearing "comfort level" adapts to higher volumes of sound. So what sounds "normal" can actually be loud and harmful to your hearing. Guard against this by setting your equipment at a safe level BEFORE your hearing adapts.

To establish a safe level:

- Start your volume control at a low setting.
- Slowly increase the sound until you can hear it comfortably and clearly, and without distortion.

Once you have established a comfortable sound level:

- Set the dial and leave it there.

Taking a minute to do this now will help to prevent hearing damage or loss in the future. After all, we want you listening for a lifetime.

We Want You Listening For A Lifetime

Used wisely, your new sound equipment will provide a lifetime of fun and enjoyment. Since hearing damage from loud noise is often undetectable until it is too late, this manufacturer and the Electronic Industries Association's Consumer Electronics Group recommend you avoid prolonged exposure to excessive noise. This list of sound levels is included for your protection.

Decibel Level Example

30	Quiet library, soft whispers
40	Living room, refrigerator, bedroom away from traffic
50	Light traffic, normal conversation, quiet office
60	Air conditioner at 20 feet, sewing machine
70	Vacuum cleaner, hair dryer, noisy restaurant
80	Average city traffic, garbage disposals, alarm clock at two feet.

THE FOLLOWING NOISES CAN BE DANGEROUS UNDER CONSTANT EXPOSURE

90	Subway, motorcycle, truck traffic, lawn mower
100	Garbage truck, chain saw, pneumatic drill
120	Rock band concert in front of speakers, thunderclap
140	Gunshot blast, jet plane
180	Rocket launching pad

Information courtesy of the Deafness Research Foundation.



S001_En

What's in the box

Please confirm that the following items are all supplied.

Receiver subwoofer (SX-SW260) box:

- Remote control (page 15)
- AA/R6 dry cell batteries (to confirm operation) x2 (page 16)
- Display unit (page 14)
- Power cord (page 12)
- AM loop antenna (page 11)
- FM wire antenna (page 11)
- Display cable (page 11)
- Coaxial cable (page 27)
- Microphone (for Auto MCACC setup) (page 17)
- These operating instructions
- Warranty card

Speakers (S-ST404) box:

- Speakers (front x2, surround x2, center x1) (page 12)
- Speaker cables x5 (page 11)
- Non-skid pads (large) x4 (page 7, 8)
- Non-skid pads (small) x20 (page 7, 8)
- Speaker stands x2 (page 8)
- Screws (for speaker stands) x2 (page 8)

Thank you for buying this Pioneer product.

Please read through these operating instructions so that you will know how to operate your model properly. After you have finished reading the instructions, put them in a safe place for future reference.

Contents

What's in the box	5	06 Listening to the radio	
01 Speaker Setup Guide		Listening to the radio	23
Safety precautions when setting up	7	Improving poor FM reception	23
Home theater sound setup	7	Improving poor AM sound	23
Standard surround setup	7	Memorizing stations	23
Front surround setup	8	Listening to station presets	23
Wall mounting the speakers	9	Changing the frequency step	24
Before mounting	9	07 Surround sound settings	
Wall mounting the center speaker	9	Using the Setup menu	25
Wall mounting the other speakers	9	Channel level setting	25
Additional notes on speaker placement	9	Speaker distance setting	25
02 Connecting up		Dynamic Range Control	25
Basic connections	10	Dual mono setting	26
Wall mounting the display unit	13	Adjusting the channel levels using the test tone	26
Using this system for TV audio	13	08 Other connections	
03 Controls and displays		Connecting auxiliary components	27
Display unit	14	Connecting an analog audio component	27
Display	14	Listening to an external audio source	27
Remote control	15	Connecting external antennas	27
Using the remote control	16	Using this unit with a Pioneer plasma display	28
Putting the batteries in the remote control	16	SR+ Setup for Pioneer plasma displays	28
04 Getting started		Using the SR+ mode with a Pioneer plasma display	29
System demo setting	17	About the control out jack	29
Using the Auto MCACC setup for optimal surround sound	17	09 Additional information	
05 Listening to your system		Setting the sleep timer	30
Auto listening mode	19	Dimming the display	30
Listening in surround sound	19	DTS CD setting	30
Dolby Pro Logic II Music settings	19	Resetting the system	30
Using Front Surround	20	Installation and maintenance	31
Using Advanced Surround	20	Hints on installation	31
Listening in stereo	20	Glossary	31
Using the Sound Retriever	21	Setting up the remote to control your TV	31
Listening with Acoustic Calibration EQ	21	Using the TV remote control buttons	31
Enhancing dialogue	21	Preset code list	32
Using Quiet and Midnight listening modes	21	Troubleshooting	33
Adjusting the bass and treble	21	General	33
Boosting the bass level	22	Tuner	33
		Error Messages	34
		Specifications	35

Chapter 1 Speaker Setup Guide

Safety precautions when setting up

When assembling the speakers, lay them down flat on their side to avoid accidents or injury. Make sure to use a stable surface when assembling, setting up, and placing the speakers.

Home theater sound setup

Depending on the size and characteristics of your room, you can place your speakers in one of two ways using this system.

Standard surround setup

This is a standard multichannel surround sound speaker setup for optimal 5.1 channel home theater sound.

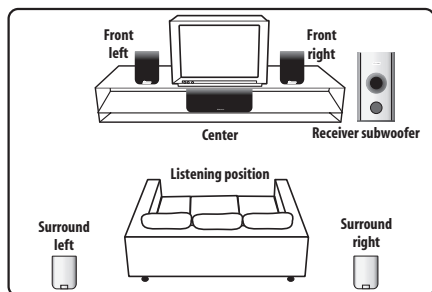

- 1 Attach the smaller non-skid pads to the base of each of the front, surround and center speakers. The four large non-skid pads are for the receiver subwoofer (as shown).

Use the adhesive side of the pads to attach them to the base (flat surface) of each speaker.

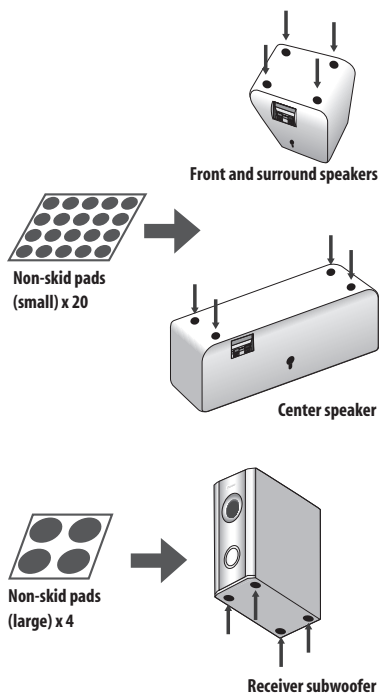

- 2 Connect the speaker system.

Refer to *Connecting up* to connect the speakers properly. After connecting everything, place the speakers as shown in the diagram (left) for optimal surround sound. After placing the speakers, run the Auto MCACC setup (page 17) to complete your surround sound setup.

Front surround setup

This setup is ideal when rear surround speaker placement isn't possible or you want to avoid running long speaker cables in your listening area. Use this setup together with the Front Surround modes in page 20 to take advantage of wall and ceiling reflections for a very realistic surround effect.

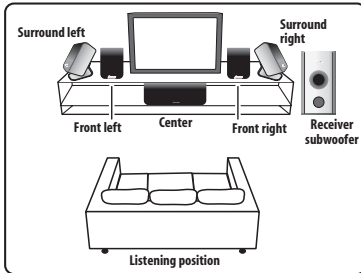

1 Attach the smaller non-skid pads to the base of the front and center speakers and to the speaker stands. The four large non-skid pads are for the receiver subwoofer (as shown).

Use the adhesive side of the pads to attach them to the base (flat surface) of each speaker or stand.

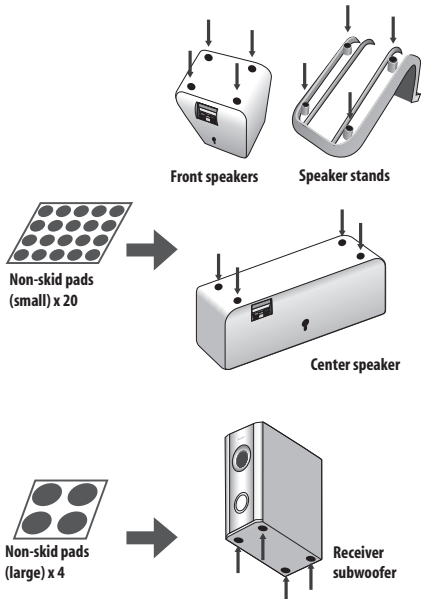

2 Attach the surround speakers to the speaker stands.

For each speaker, line up the spurs on the stand with the holes on the back of the speaker and insert, then secure the speaker to the stand with the screw provided.

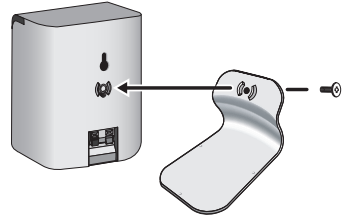

3 Connect the speaker system.

Refer to *Connecting up* to connect the speakers properly. After connecting everything, place the speakers as shown in the diagram (left) for optimal surround sound (the surround speakers are next to the front speakers).

4 Turn the speakers as shown, following the guide marks for optimal Front Surround.

If you have selected **FRTMOVIE** (Front Surround Movie) or **FRTMUSIC** (Front Surround Music), turn each surround speaker so that the guide markers on the stand base are lined up horizontally in the direction the listening position (see below). With **EXTPOWER** (Extra Power), the surround speakers should point in the same direction as the front speakers (see below).

See *Using Front Surround* on page 20 for more information.

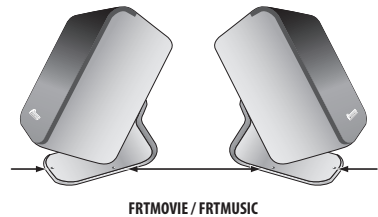

FRTMOVIE / FRTMUSIC



EXTPOWER

After placing the speakers, run the Auto MCACC setup (page 17) to complete your surround sound setup.

Caution

- Please don't attach the surround speakers to the wall for Front surround setup.

Wall mounting the speakers

Before mounting

- Remember that the speaker system is heavy and that its weight could cause the screws to work loose, or the wall material to fail to support it, resulting in the speaker falling. Make sure that the wall you intend to mount the speakers on is strong enough to support them. Do not mount on plywood or soft surface walls.
- Mounting screws are not supplied. Use screws suitable for the wall material and support the weight of the speaker.

Caution

- If you are unsure of the qualities and strength of the wall, consult a professional for advice.
- Pioneer is not responsible for any accidents or damage that result from improper installation.

Wall mounting the center speaker

The center speaker has a mounting hole which can be used to mount the speaker on the wall.

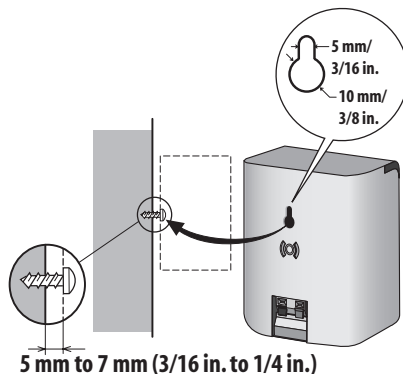
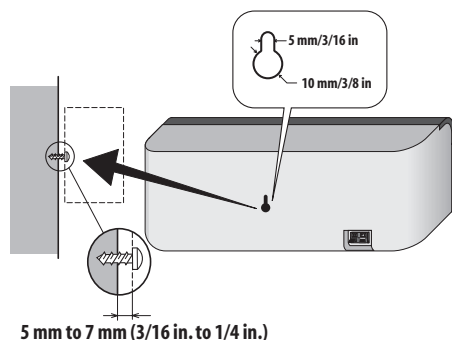

Additional notes on speaker placement

- Install the main front left and right speakers at an equal distance from the TV.
- For optimum effect, install the rear speakers slightly above ear level.
- Install the center speaker above or below the TV so that the sound of the center channel is localized at the TV screen.

Precautions:

- When installing the center speaker on top of the TV, be sure to secure it with tape or some other suitable means. Otherwise, the speaker may fall from the TV due to external shocks such as earthquakes, endangering those nearby or damaging the speaker.
- The front (L/R), center and surround (L/R) speakers supplied with this system are magnetically shielded. However, depending on the installation location, color distortion may occur if the speaker is installed extremely close to the screen of a television set. If this happens, turn the power switch of the television set OFF, and turn it ON after 15 min to 30 min. If the problem persists, place the speaker system away from the television set.
- The receiver subwoofer is not magnetically shielded and so should not be placed near a TV or monitor. Magnetic storage media (such as floppy discs and tape or video cassettes) should also not be kept close to the receiver subwoofer.
- Do not attach the receiver subwoofer to the wall or ceiling. They may fall off and cause injury.
- For safety, make sure that there is no exposed bare speaker wire outside of the speaker terminals.
- Do not connect the supplied speakers with any other amplifier. This may result in malfunction or fire.
- Do not connect any speakers other than those supplied to this system.

Wall mounting the other speakers

In addition to the center speaker, the front and surround speakers also have holes for wall mounting. However, if you are using the Front Surround setup described on the previous page, do not wall mount the surround speakers.

Chapter 2

Connecting up

Basic connections

**Important**

- When connecting this system or changing connections, be sure to switch power off and disconnect the power cord from the wall socket.
After completing all connections, connect the power cord to the wall socket.

Receiver subwoofer

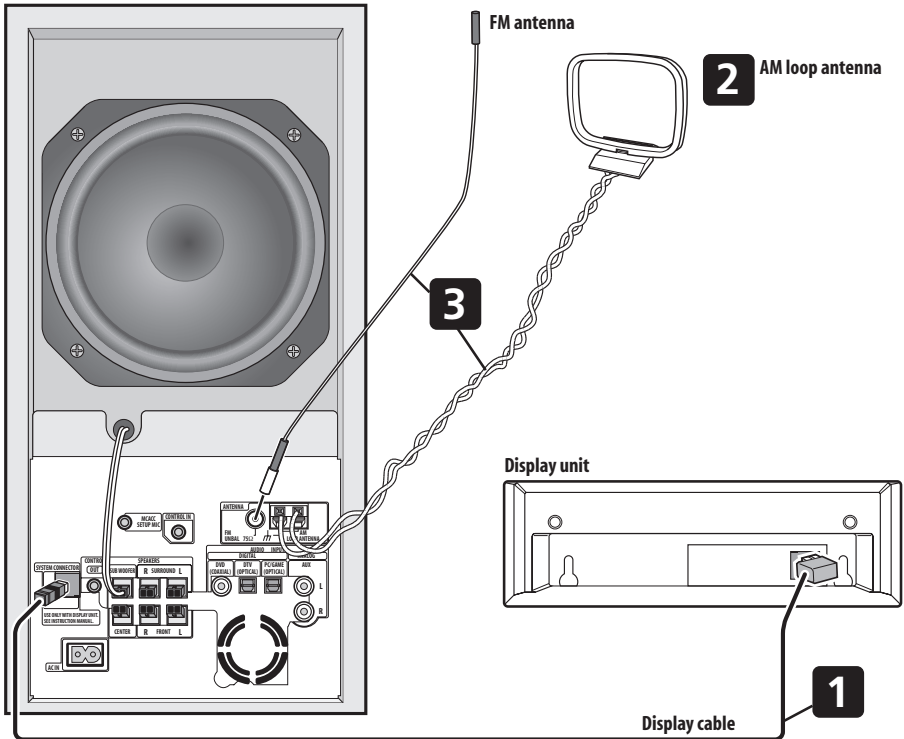

1 Connect the display unit to the receiver subwoofer.

Plug the L-shaped end of the display cable into the connector on the rear of the display unit, then plug the other end of the display cable into **SYSTEM CONNECTOR** jack on the receiver subwoofer.

2 Assemble the AM loop antenna.

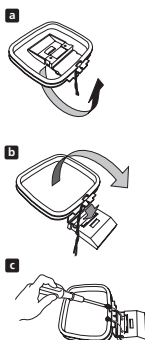

- Bend the stand in the direction indicated by the arrow.
- Clip the loop onto the stand.
- If you want to fix to a wall or other surface, perform step b after first securing the stand with screws. It is recommended that you determine the reception strength before securing the stand with the screws.

3 Connect the AM and FM antennas¹.

- Connect one wire of the AM loop antenna to each AM antenna terminal².

For each terminal, press down on the tab to open; insert the wire, then release to secure.

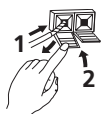

- Push the FM antenna³ plug onto the center pin of the FM antenna socket.

4 Connect each speaker.

- Each speaker cable has a color-coded connector at one end and two wires at the other end.

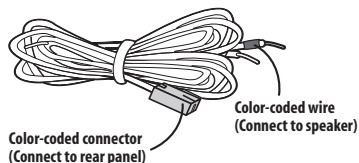

- Twist and pull off the protective shields on each wire.



- Connect the wires to the speaker. Match the colored wire with the color-coded label (model label), then insert the colored wire into the red (+) side and the other wire into the black (-) side.

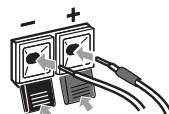

- Connect the other end to the color-coded speaker terminals on the rear of the receiver subwoofer. Make sure to insert completely.

The small lug at the wire-end of the speaker plug should face up or down depending on whether it's being plugged into one of the upper or lower speaker terminals. Please make sure to connect correctly.

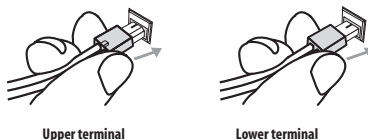

5 Connect the subwoofer cable.

- Just below the subwoofer speaker, to the left of center, you should see the subwoofer connecting cable. Plug this into the **SUBWOOFER SPEAKER** terminal.

Note

- Keep antenna cables away from other cables, the display unit and receiver subwoofer.
- If reception with the supplied antenna is poor, see *Improving poor FM reception* and *Improving poor AM sound* on page 23 or *Connecting external antennas* on page 27.
- Don't let it come into contact with metal objects and avoid placing near computers, television sets or other electrical appliances.
 - The signal earth (⊕) is designed to reduce noise that occurs when an antenna is connected. It is not an electrical safety earth.
 - If radio reception is poor, you may be able improve it by re-inserting each antenna wire into the opposite terminal.
 - For best reception, do not untwist the AM loop antenna wires or wrap them around the loop antenna.
- To ensure optimum reception, make sure the FM antenna is fully extended and not coiled or hanging at the rear of the unit.

**Caution**

- These speaker terminals carry **HAZARDOUS LIVE voltage**. To prevent the risk of electric shock when connecting or disconnecting the speaker cables, disconnect the power cord before touching any uninsulated parts.

- Do not connect any speakers other than those supplied to this system.
- Do not connect the supplied speakers to any amplifier other than the one supplied with this system. Connection to any other amplifier may result in malfunction or fire.

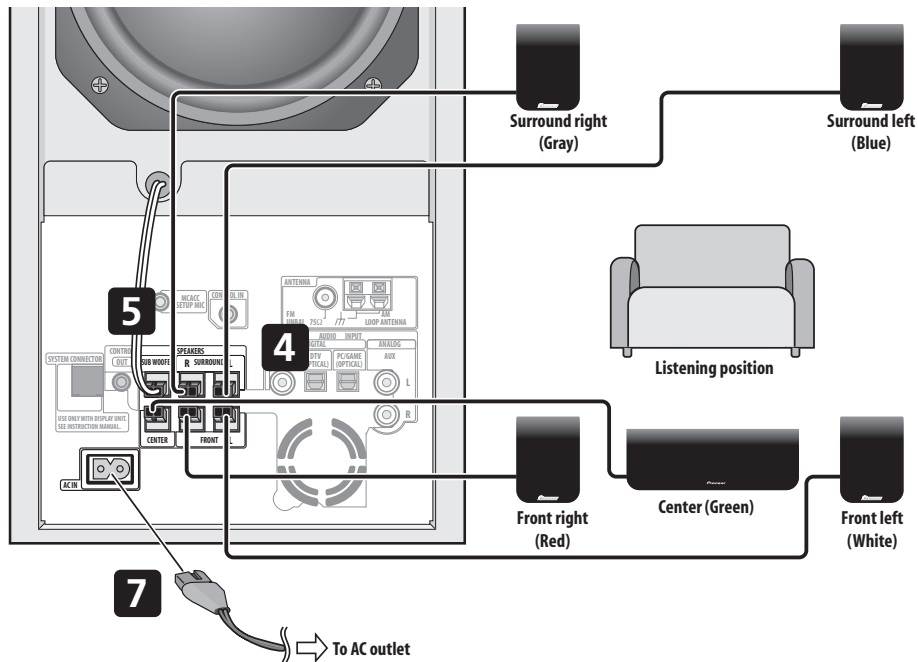
Receiver subwoofer

6 If you have a DVD player or other source¹ component you want to connect, connect it now before connecting the power cord in the next step.

See *Connecting auxiliary components* on page 27 for how to connect a digital source component.

7 Connect the power cords.²

- Connect the power cords to AC inlets on the receiver subwoofer. Connect the power cords to a wall socket.

Note

¹ Make sure to connect a TV or monitor (for video sources) to take advantage of this system's home theater potential. Please refer to the instruction manual supplied with your TV or monitor for connection details.

- ²
- Do not use any power cord other than the one supplied with this system.
 - Do not use the supplied power cord for any purpose other than connecting to this system.

Wall mounting the display unit

It is possible to mount the display unit on the wall.

Before mounting:

- Remember that the display unit is heavy and could cause the wood screws to work loose, or the wall material to fail to support it, resulting in the display falling. Make sure that the wall you intend to mount the display on is strong enough to support it. Do not mount on plywood or soft surface walls.
- Mounting screws are not supplied. Use screws that are suitable for the wall material and that will support the weight of the display.
- Pioneer bears no responsibility for accidents resulting from faulty assembly or installation, insufficient mounting strength of walls or other building fixtures, misuse or natural disasters.
- If you are unsure of the qualities and strength of the wall, consult a professional for advice.

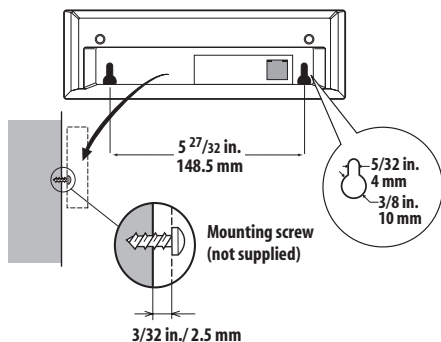

Using this system for TV audio

If your TV has a stereo audio output you can connect it to this system and enjoy surround TV sound.

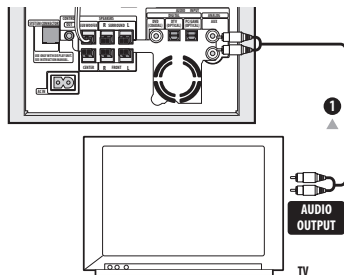

1 Connect the AUDIO OUTPUT jacks on your TV to the AUX AUDIO INPUT jacks on the receiver subwoofer.

Use the red/white stereo audio cable (not supplied) for this connection. Make sure you match the left and right outputs with their corresponding inputs for correct stereo sound.

- You can use the **AUX** input jacks for any analog source you want, such as a tape deck, etc.

Chapter 3

Controls and displays

Display unit

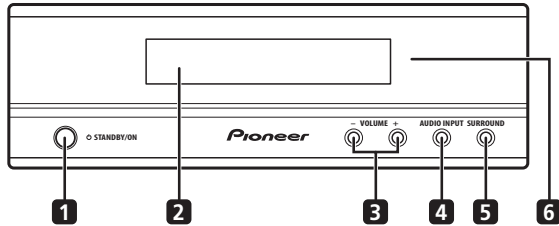
**1** **STANDBY/ON**

Press to switch the system on/into standby.

2 **Front panel display**

See below for details.

3 **VOLUME buttons**

Use to adjust the volume.

4 **AUDIO INPUT** (page 27)

Press repeatedly to select one of the external audio inputs (**DVD**, **DTV**, **PC/GAME** or **AUX**).

5 **SURROUND**

Use to select a Surround mode (page 19).

6 **IR remote sensor** (page 16)

Display

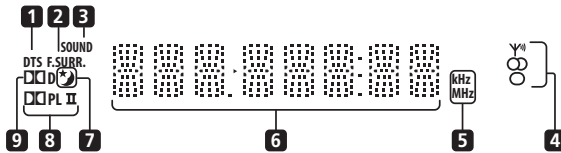
**1** **DTS**

Lights during playback of a DTS source (page 19).

2 **F.SURR.**

Lights when one of the Front Surround listening modes is selected (page 20).

SURR.

Lights when one of the Advanced Surround listening modes is selected (page 20).

3 **SOUND**

Lights when Sound Retriever is active (page 20).

4 **Tuner indicators**

– Lights when a broadcast is being received.

– Lights when a stereo FM broadcast is being received in auto stereo mode.

– Lights when FM mono reception is selected.

5 **kHz / MHz**

Indicates the frequency unit shown in the character display (**kHz** for AM, **MHz** for FM).

6 **Character display****7**

Lights when sleep timer is active (page 30).

8 **PL II**

Lights during Dolby Pro Logic II decoding (page 19).

9 **D**

Lights during playback of a Dolby Digital source (page 19).

Remote control

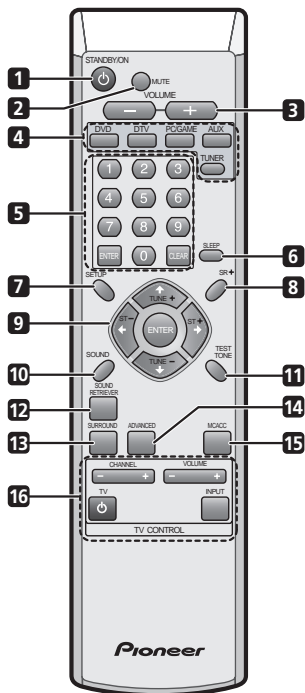

1 **⏻ STANDBY/ON**

Press to switch the receiver subwoofer on or into standby.

2 **MUTE**

Press to mute all audio from the speakers. Press again to cancel and restore the sound.

3 **VOLUME +/-**

Use to adjust the volume.

4 **Input select buttons**

DVD

Press to select the **DVD** input.

DTV

Press to select the **DTV** input.

PC/GAME

Press to select the PC/game console (**PC/GAME**) input.

AUX (page 28)

Press to select the auxiliary (**AUX**) input.

TUNER (page 23)

Press to select the built-in radio tuner.

5 **Numeric buttons, CLEAR and ENTER**

Use the number buttons for entering radio stations directly, and so on.

Use **CLEAR** to clear an entry and start again.

Use **ENTER** to confirm an entry.

6 **SLEEP**

Press to set the sleep timer (page 30).

7 **SETUP**

Use to access the menu system for surround sound setup, tuner settings and so on (page 17, 23, 24, 25, 30).

8 **SR+**

Use to setup the SR+ features and to select the SR+ mode (page 29).

9 **↑/↓/←/→ (cursor buttons) and ENTER**

Use to navigate the receiver subwoofer menus.

10 **SOUND** (page 21)

Press to access the sound menu, from which you can adjust bass and treble, etc.

11 **TEST TONE**

Use to output the test tone (for speaker setup) (page 26).

12 **SOUND RETRIEVER**

Press to restore CD quality sound to compressed stereo audio sources (page 21).

13 **SURROUND**

Use to select a Surround mode (page 19).

14 **ADVANCED**

Use to select a Pioneer original surround mode (page 20).

15 **MCACC**

Starts the Auto MCACC setup (page 17).

16 **TV CONTROL** (page 31)

After setting up, use these controls to control your TV.

Using the remote control

Please keep in mind the following when using the remote control:

- Make sure that there are no obstacles between the remote and the remote sensor on the unit.
- Remote operation may become unreliable if strong sunlight or fluorescent light is shining on the unit's remote sensor.
- Remote controllers for different devices can interfere with each other. Avoid using remotes for other equipment located close to this unit.
- Replace the batteries when you notice a fall off in the operating range of the remote.
- Use within the operating range in front of the remote control sensor on the display unit, as shown.

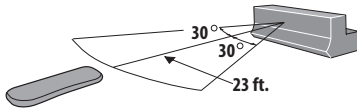

- Remove batteries from equipment that isn't going to be used for a month or more.
- When disposing of used batteries, please comply with governmental regulations or environmental public instruction's rules that apply in your country or area.

WARNING

- Do not use or store batteries in direct sunlight or other excessively hot place, such as inside a car or near a heater. This can cause batteries to leak, overheat, explode or catch fire. It can also reduce the life or performance of batteries.

Putting the batteries in the remote control

- 1 Open the battery compartment cover on the back of the remote control.
- 2 Insert two AA/R6 batteries into the battery compartment following the indications (+, -) inside the compartment.

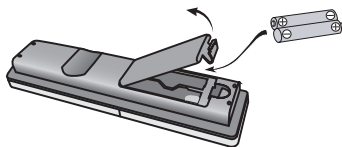

- 3 Close the cover.

Caution

Incorrect use of batteries can result in hazards such as leakage and bursting. Please observe the following:

- Don't mix new and old batteries together.
- Don't use different kinds of battery together—although they may look similar, different batteries may have different voltages.
- Make sure that the plus and minus ends of each battery match the indications in the battery compartment.

Chapter 4

Getting started

System demo setting

Switches the automatic demo feature on or off (this starts when you plug in for the first time).



- 1 Switch the system into standby.
- 2 Press **SETUP**.
- 3 Use the **←/→** (cursor left/right) buttons to select **DEMO** from the menu, then press **ENTER**.
- 4 Use the **↑/↓** (cursor up/down) buttons to select a setting, then press **ENTER**.

Select from:

- **DEMO ON** – Switches the demo display on.
- **DEMO OFF** – Switches the demo display off and the system into standby.

Using the Auto MCACC setup for optimal surround sound

The Multichannel Acoustic Calibration (MCACC) system measures the acoustic characteristics of your listening area, taking into account ambient noise, and testing for channel delay and channel level. After you have set up the microphone provided, the system uses the information from a series of test tones to optimize the speaker settings and equalization (Acoustic Calibration EQ) for your particular room.¹

Important

- The test tones used for Auto MCACC setup are loud; however, do not turn the volume down during setup as this may result in a sub-optimal setup.
- Make sure the microphone and speakers are not moved during the MCACC setup.

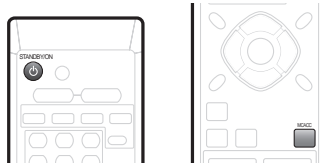

- 1 Connect the microphone to the **MCACC SETUP MIC** jack on the rear panel.

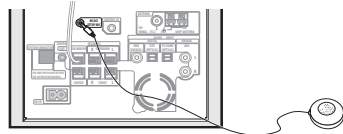

- 2 Place the microphone at your normal listening position.

Place the mic horizontally about ear level at your normal listening position using a table or chair.

Make sure there are no obstacles between the speakers and the microphone.

Note

¹ You only need to use the Auto MCACC setup once (unless you change the placement of your speakers or your room layout).

3 If the receiver subwoofer is off, press **⏻** **STANDBY/ON** to turn the power on.

4 Press **MCACC**.

Try to be as quiet as possible after pressing **MCACC**. The volume increases automatically and the system outputs a series of test tones.

- To cancel Auto MCACC setup before it has finished, press **MCACC**. The unit will continue to use the previous settings.
- If the ambient noise level is too high, **NOISY** blinks in the display for five seconds. To exit and check the noise levels¹, press **MCACC**, or to try again, press **ENTER** when **RETRY** shows in the display.
- If you see an **ERR MIC** or **ERR SP** message in the display, there may be a problem with your mic or the speaker connections. To try again, press **ENTER** when you see **RETRY**²

When the MCACC setup is complete, the volume level returns to normal, **COMPLETE**³ shows in the display, and Acoustic Calibration EQ is activated.⁴

Note

¹ • If the room environment is not optimal for the Auto MCACC setup (too much ambient noise, echo off the walls, obstacles blocking the speakers from the microphone) the final settings may be incorrect. Check for household appliances (air conditioner, fridge, fan, etc.), that may be affecting the environment and switch them off if necessary.

• Some older TVs may interfere with the operation of the mic. If this seems to be happening, switch off the TV during Auto MCACC setup.

² If this doesn't work, press **MCACC**, turn off the power, and check the problem indicated by the **ERR** message, then try the Auto MCACC setup again.

³ If **COMPLETE** doesn't appear, it is likely an error occurred during the setup. Please check all connections and try again.

⁴ See *Listening with Acoustic Calibration EQ* on page 21 to switch on/off Acoustic Calibration EQ.

Chapter 5

Listening to your system

Auto listening mode

The Auto listening mode is the simplest way to listen to any source as it was mastered: the output from the speakers mirrors the channels in the source material.

If you set up the system for Front surround (page 8), the Front Surround modes will give the best results (see *Using Front Surround* on page 20).



- Press **SURROUND** to select the **AUTO** listening mode.

If the source is Dolby Digital or DTS, the front panel **DD** or **DTS** indicator lights.

- You can also use the **SURROUND** button on the display unit to change the listening mode.

Listening in surround sound

You can listen to stereo or multichannel sources in surround sound. Surround sound is generated from stereo sources using one of the Dolby Pro Logic decoding modes.

If you set up the system for Front surround (page 8), the Front Surround modes will give the best results (see *Using Front Surround* on page 20).



- Press **SURROUND** repeatedly to select a listening mode.

- You can also use the **SURROUND** button on the display unit to change the listening mode.

The choices that appear in the display will vary according to the type of source that's playing.

If the source is Dolby Digital or DTS, the front panel **DD** or **DTS** indicator lights.

- **AUTO** – Auto listening mode (see above)
- **DOLBY PL** (Dolby Pro Logic) – 4.1 channel surround sound for use with any two-channel source
- **MOVIE** (Dolby Pro Logic II Movie) – 5.1 channel surround sound, especially suited to movie sources, for use with any two-channel source
- **MUSIC** (Dolby Pro Logic II Music) – 5.1 channel surround sound, especially suited to music sources, for use with any two-channel source; see *Dolby Pro Logic II Music settings* below
- **STEREO** – See *Listening in stereo* on page 20

Dolby Pro Logic II Music settings

When listening in Dolby Pro Logic II Music mode (see above), there are three settings you can adjust: Center Width, Dimension, and Panorama.

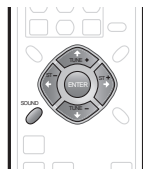

- 1 With Dolby Pro Logic II Music mode active, press **SOUND**.

- 2 Use **←/→** (cursor left/right) to select **C WIDTH**, **DIMEN.** or **PANORAMA** then press **ENTER**.

- **C WIDTH** (Center Width): Provides a better blend of the front speakers by spreading the center channel between the front right and left speakers, making it sound wider (higher settings) or narrower (lower settings)
- **DIMEN.** (Dimension): Adjusts the depth of the surround sound balance from front to back, making the sound more distant (minus settings), or more forward (positive settings)
- **PANORAMA**: Extends the front stereo image to include the surround speakers for a 'wraparound' effect.

- 3 Use **↑/↓** (cursor up/down) to adjust the setting then press **ENTER** to confirm.

Using Front Surround

The Front Surround modes are effective when you are using the Front surround speaker setup as described on page 8. The surround speakers should be placed beside the front speakers and oriented either towards the walls, or straight ahead, depending on which mode you are using (see below).



- Press **ADVANCED** to select a Front Surround mode. Press repeatedly to select **FRTMOVIE**, **FRTMUSIC** or **EXTPOWER**.

- If you have selected **FRTMOVIE** (Front Surround Movie) or **FRTMUSIC** (Front Surround Music), turn each surround speaker so that the guide markers on the stand base are lined up horizontally in the direction the listening position (see below). With **EXTPOWER** (Extra Power), the surround speakers should point in the same direction as the front speakers (see below).

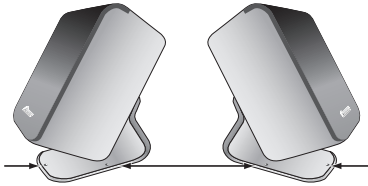

FRTMOVIE / FRTMUSIC



EXTPOWER

Using Advanced Surround

The Advanced Surround effects can be used with any multichannel or stereo source for a variety of additional surround sound effects.

If you set up the system for Front surround (page 8), the Front Surround modes will give the best results (see *Using Front Surround* above).



- Press **ADVANCED** to select an Advanced Surround mode.

Press repeatedly to select:

- **ADVMOVIE** – Suitable for movies
- **ADMUSIC** – Suitable for music
- **EXPANDED** – Wide sound field
- **TV SURR.** – Surround sound for mono or stereo TV broadcasts
- **SPORTS** – Suitable for sports programming
- **GAME** – Suitable for TV game units
- **VIRTUAL** – A virtual surround effect using just the subwoofer and front speakers.
- **5 STEREO** – Powerful surround sound for stereo music sources

Listening in stereo

You can listen to any source—stereo or multichannel—in stereo. When playing a multichannel source, all channels are downmixed to the front left/right speakers and the subwoofer.



- Press **SURROUND** repeatedly until **STEREO** shows in the display.

- You can also use the **SURROUND** button on the display unit to change the listening mode.

Using the Sound Retriever

When audio data is removed during the MP3 or WMA compression process, sound quality often suffers from an uneven sound image. The Sound Retriever feature employs new DSP technology that helps bring CD quality sound back to compressed 2-channel audio by restoring sound pressure and smoothing jagged artifacts left over after compression.

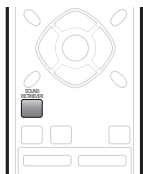

- While listening to a stereo source, press **SOUND RETRIEVER**.

Press repeatedly to switch between:

- **RTRV ON** — Switches the Sound Retriever on.
- **RTRV OFF** — Switches the Sound Retriever off.

Listening with Acoustic Calibration EQ

You can listen to sources using the Acoustic Calibration EQ set in *Using the Auto MCACC setup for optimal surround sound* on page 17.

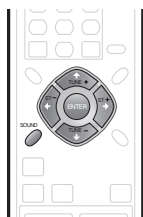

- 1 Press **SOUND**.
- 2 Use the **←/→** (cursor left/right) buttons to select **MCACC EQ** then press **ENTER**.
- 3 Use the **↑/↓** (cursor up/down) buttons to switch **EQ ON** or **EQ OFF** then press **ENTER** to confirm.
 - On the **EQ OFF** setting, equalization is set to off and speaker settings (channel delay and channel level) remains as it is set.
 - Acoustic Calibration EQ is set to on automatically after Auto MCACC setup is used.

Enhancing dialogue

The Dialogue Enhancement feature is designed to make the dialogue stand out from other background sounds in a TV or movie sound track.

- 1 Press **SOUND**.
- 2 Use the **←/→** (cursor left/right) buttons to select **DIALOGUE** then press **ENTER**.
- 3 Use the **↑/↓** (cursor up/down) buttons to select the amount dialogue enhancement then press **ENTER** to confirm.
Select between **OFF**, **MID** or **MAX**.

Using Quiet and Midnight listening modes

The Quiet listening feature reduces excessive bass or treble in a sound source.

The Midnight listening feature allows you to hear effective surround sound of movies at low volume levels.

- 1 Press **SOUND**.
- 2 Use the **←/→** (cursor left/right) buttons to select **TONE** then press **ENTER**.
- 3 Use the **↑/↓** (cursor up/down) buttons to select **QUIET** or **MIDNIGHT** then press **ENTER** to confirm.
 - To cancel the Quiet or Midnight listening modes, select **BASS/TRE**.

Adjusting the bass and treble

Use the bass and treble controls to adjust the overall tone.

- 1 Press **SOUND**.
- 2 Use the **←/→** (cursor left/right) buttons to select **TONE** then press **ENTER**.
- 3 Use the **↑/↓** (cursor up/down) buttons to select **BASS/TRE** then press **ENTER**.
 - Selecting **BASS/TRE** cancels the Quiet and Midnight listening modes. These modes cannot be used at the same time.
- 4 Use the **←/→** (cursor left/right) buttons to select **BASS** or **TREBLE**; use the **↑/↓** (cursor up/down) buttons to adjust the sound then press **ENTER** to confirm.

Boosting the bass level

There are two bass modes you can use to enhance the bass in a source.

- 1 Press **SOUND**.
- 2 Use the **←/→** (cursor left/right) buttons to select **BASSMODE** then press **ENTER**.
- 3 Use the **↑/↓** (cursor up/down) buttons to select the sound then press **ENTER** to confirm.
Select between **OFF**, **MUSIC** or **CINEMA**.

Chapter 6

Listening to the radio

Listening to the radio

The tuner can receive both FM and AM broadcasts, and lets you memorize your favorite stations so you don't have to manually tune in every time you want to listen.

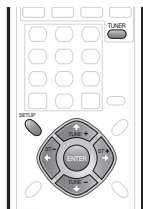

- 1 Press **TUNE +/-** to switch to the tuner, then press repeatedly to select the **FM** or **AM** band.

The display shows the band and frequency.

- 2 Tune to a frequency.

There are three tuning modes—manual, auto, and high-speed:

- **Manual tuning:** Press **TUNE +/-** repeatedly to change the displayed frequency.
- **Auto tuning:** Press and hold **TUNE +/-** until the frequency display starts to move, then release. The tuner will stop on the next station it finds. Repeat to keep searching.
- **High-speed tuning:** Press and hold **TUNE +/-** until the frequency display starts to move rapidly. Keep the button held down until you reach the frequency you want. If necessary, fine tune the frequency using the manual tuning method.

Improving poor FM reception

If you're listening to an FM station in stereo but the reception is weak, you can improve the sound quality by switching to mono.

- 1 Tune to an **FM** radio station then press **SETUP**.
- 2 Use the **←/→** (cursor left/right) buttons to choose **FM MODE** then press **ENTER**.
- 3 Use the **↑/↓** (cursor up/down) buttons to select **FM MONO** then press **ENTER**.

The mono indicator (○) lights when the tuner is in mono reception mode.

Select **FM AUTO** above to switch back to auto-stereo mode (the stereo indicator (⊕) lights when receiving a stereo broadcast).

Improving poor AM sound

The simplest way to improve the sound quality of AM radio is to make sure that the TV in the room is switched off. Also try changing the position and direction of the AM loop antenna.

Changing the noise cut mode

If you find that the sound quality is bad even after trying the above, you may be able to improve it using a different noise cut mode. Just choose the one that sounds best.

- 1 Tune to an **AM** radio station then press **SETUP**.
- 2 Use the **←/→** (cursor left/right) buttons to choose **NOISECUT** then press **ENTER**.
- 3 Use the **↑/↓** (cursor up/down) buttons to select a Noise cut mode (1, 2 or 3) then press **ENTER**.

Memorizing stations

You can save up to 30 station presets so that you always have easy access to your favorite stations without having to tune in manually each time.

- 1 Tune to an **AM** or **FM** radio station.
For the FM band, select mono or auto-stereo reception as necessary. This setting is saved along with the preset.
- 2 Press **SETUP**.
- 3 Use the **←/→** (cursor left/right) buttons to choose **ST.MEM.** then press **ENTER**.
- 4 Use the **↑/↓** (cursor up/down) buttons to select the station preset you want then press **ENTER**.

Listening to station presets

- 1 Make sure the tuner function is selected.
- 2 Use the **ST +/-** buttons to select a station preset.
 - Alternatively, use the number buttons to select a preset directly.

Changing the frequency step

If you find that you can't tune into stations successfully, the frequency step may not be suitable for your country/region.

- 1 Switch the system into standby.
- 2 Press **SETUP**.
- 3 Use the **←/→** (cursor left/right) buttons to select '**AM 9K/10K**', then press **ENTER**.
- 4 Use the **↑/↓** (cursor up/down) buttons to select a setting then press **ENTER** to confirm.
 - **AM 9K** – 9 kHz step for AM;
50 kHz step for FM
 - **AM 10K** – 10 kHz step for AM;
100 kHz step for FM

Chapter 7

Surround sound settings

Using the Setup menu

From the Setup menu you can access all the surround sound settings of the system¹, including channel levels, speaker distances, dynamic range adjustment and dual mono audio playback.

Use the following buttons to use the Setup menu.

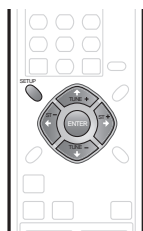

Channel level setting

The Auto MCACC feature (see page 17) should give you the best surround sound setup. However you may find that by further adjustment of the channel levels you can improve the surround sound in your listening room.

This method of setting the channel levels allows you to listen to a source and adjust the levels of each playback channel. Note that the channel level settings for stereo playback are independent of the settings for surround sound playback.

A further method of setting the channel levels is to use the test tone method. See *Adjusting the channel levels using the test tone* on page 26 for more on this.

- 1 Select stereo or multichannel playback for a source.
- 2 Press **SETUP**.
- 3 Use the **←/→** (cursor left/right) buttons to select **CH LEVEL**, then press **ENTER**.
- 4 Use **←/→** (cursor left/right) to select a channel; **↑/↓** (cursor up/down) to adjust the level of that channel.
 - You can adjust the level of each channel by ± 10 dB.
 - If the system is in Stereo or Virtual mode, or a stereo source is playing in Auto mode, you will not be able to adjust the center or surround channels.

 **Note**

¹ There are other settings you can adjust from the Setup menu; these are explained in *Listening to the radio* on page 23 and *Additional information* on page 30.

- 5 Press **ENTER** when you're finished.

- If you use the Auto MCACC feature again, it will overwrite the settings you have made here.

Speaker distance setting

The Auto MCACC feature (see page 17) should give you the best surround sound setup. However you may find that by further adjustment of the speaker distance settings you can improve the surround sound in your listening room.

Set the distance of each speaker from your normal listening position.

- 1 Press **SETUP**.

- 2 Use the **←/→** (cursor left/right) buttons to select **DISTANCE**, then press **ENTER**.

- 3 Use **←/→** (cursor left/right) to select a speaker; **↑/↓** (cursor up/down) to adjust the distance.

Adjust the following speakers:

- **L** – Front left speaker
- **C** – Center speaker
- **R** – Front right speaker
- **SR** – Surround right speaker
- **SL** – Surround left speaker
- **SW** – Subwoofer

Each speaker can be adjusted from **1 FT** to **30 FT**.

- 4 Press **ENTER** when you're finished.

- If you use the Auto MCACC feature again, it will overwrite the settings you have made here.

Dynamic Range Control

When watching Dolby Digital or DTS material at low volume, low level sounds—including some of the dialog—can be difficult to hear properly. Using one of the Dynamic Range Control (DRC) settings can help by bringing up the low level sounds, while controlling high level peaks.

Dynamic Range Control works only with Dolby Digital soundtracks and some DTS soundtracks.

- 1 Press **SETUP**.

- 2 Use the **←/→** (cursor left/right) buttons to select **DRC**, then press **ENTER**.

- 3 Use **↑/↓** (cursor up/down) to select a setting.

Select one of the following:

- **DRC OFF** (*default*) – No dynamic range adjustment (use when listening at higher volume)
- **DRC MID** – Mid setting
- **DRC HIGH** – Dynamic range is reduced (loud sounds are reduced in volume while quieter sounds are increased)

4 Press ENTER to exit.

Dual mono setting

Specifies how dual mono encoded Dolby Digital or DTS soundtracks should be played. You can also use this setting to switch the audio channel on DVD-RW discs recorded with bilingual audio.

1 Press SETUP.

2 Use the ←/→ (cursor left/right) buttons to select DUALMONO, then press ENTER.

3 Use ↑/↓ (cursor up/down) to select a setting.

Select one of the following:

- **CH1 MONO** (*default*) – Only channel 1 is played
- **CH2 MONO** – Only channel 2 is played
- **CH1/CH2** – Both channels are played through the front speakers

4 Press ENTER to exit.

Adjusting the channel levels using the test tone

If you prefer, you can set the channel levels using a test tone as a reference, rather than playing a source (see *Channel level setting* on page 25). A test tone is played through each speaker in turn, allowing you to adjust the level as it plays.

Note that the channel level settings for stereo sources are independent of the settings for surround sound sources.

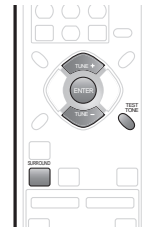

1 Press SURROUND to select the Auto listening mode.

- If you want to set the channel levels for stereo (two channel) playback, select the **STEREO** listening mode.

2 Press TEST TONE.

The test tone is output from each speaker in turn.

3 While a test tone is playing, use the ↑/↓ (cursor up/down) buttons to adjust that channel level.

The aim is to adjust the levels so that you hear the test tone at the same volume from each speaker. You can adjust the level of each channel by ± 10 dB.

- You can adjust the overall volume of test tone output using the **VOLUME +/-** buttons (this does not affect the channel level settings).
- If the system is in Stereo or Virtual mode, you will not be able to adjust the center or surround channels.
- Because of the ultra low frequencies the subwoofer produces, it may sound quieter than it really is. We suggest adjusting the subwoofer level while listening to a source. See the method described in *Channel level setting* on page 25.

4 When you're done, press ENTER to exit test tone setup.

- If you use the Auto MCACC feature again, it will overwrite the settings you have made here.

Chapter 8 Other connections

Important

- When connecting this system or changing connections, be sure to switch power off and disconnect the power cord from the wall socket. After completing all connections, connect the power cord to the wall socket.

Connecting auxiliary components

The receiver subwoofer has several digital inputs for digital playback components, such as DVD, CD and MD players.

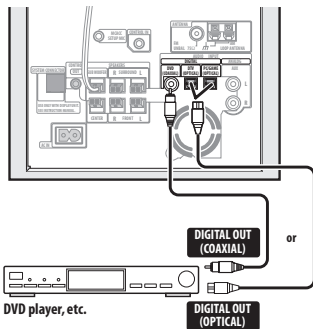

- Connect the digital output jack on your CD recorder, etc. to one of the DIGITAL input jacks on the receiver subwoofer.

Use a commercially available optical cable or supplied coaxial cable to make this connection.

Connecting an analog audio component

You can use the AUX input jacks to connect an analog audio component, such as a tape player. See *Using this system for TV audio* on page 13 for connection details (this explains connecting the audio output from your TV, but any analog audio component can be connected).

Listening to an external audio source

You can connect both analog and digital external audio sources to this system. Digital audio sources include digital satellite receivers, CD recorders, etc. Analog sources include your TV. See also *Connecting auxiliary components* above.

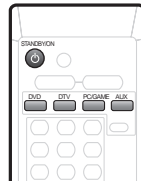

- If the system isn't already on, press **STANDBY/ON** to switch on.

Also make sure that the external source (TV, satellite receiver, etc.) is switched on.

- Select **DVD, DTV, PC/GAME** or **AUX** to select the source for playback.

These buttons correspond with the input jacks on the receiver subwoofer.

- If necessary, start playback of the external source.

Connecting external antennas

For an external AM antenna, use 5–6 meters of vinyl-insulated wire and set up either indoors or outdoors. Leave the loop antenna connected.

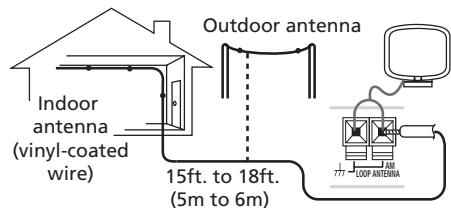

For an external FM antenna, Use a PAL connector to hook up an external FM antenna.

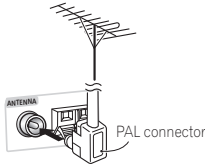

Using this unit with a Pioneer plasma display

If you have a Pioneer plasma display¹, you can use an SR+ cable² to connect it to this unit and take advantage of various convenient features, such as controlling this unit via the plasma display's remote sensor, automatic video input switching of the plasma display, display unit messages appearing on the plasma display screen, and automatic volume muting on the plasma display.

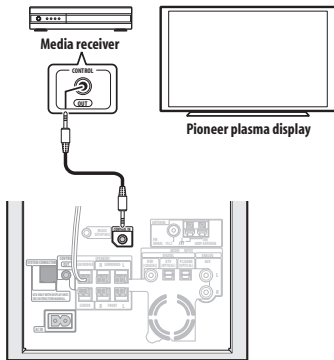

Important

- With an SR+ cable connected, the remote must now be pointed towards your plasma display rather than the display unit of the receiver subwoofer in order to control the receiver subwoofer.

- Use a 3-ringed miniplug SR+ cable to connect the **CONTROL IN** jack of this unit (through a media receiver, if applicable) to the **CONTROL OUT** jack of your plasma display.³

Before you can use the extra SR+ features, you need to make a few settings in the unit—see *SR+ Setup for Pioneer plasma displays* below.

SR+ Setup for Pioneer plasma displays

Make the following settings if you have connected a Pioneer plasma display to this unit using an SR+ cable.

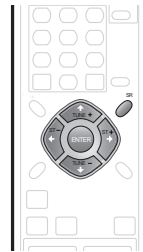

- 1 Press **SR+**.
- 2 Use the **←/→** (cursor left/right) buttons to choose **SETUP**, then press **ENTER**.
- 3 Use the **←/→** (cursor left/right) buttons to choose the setting you want to adjust.
The current setting is shown for each option as you cycle through the display. See below for a full list and description of each.
- 4 Use the **↑/↓** (cursor up/down) buttons to adjust the setting.
- 5 Repeat steps 3 and 4 to make other settings.
- 6 When you're done, press **ENTER** to leave the SR+ setup menu.

Automatic plasma display volume muting

When Volume Control is switched on, the volume of the plasma display is automatically muted when the receiver subwoofer is switched on, or the receiver subwoofer's input function is changed to one that you would want to hear the sound from the receiver subwoofer rather than the plasma display (DVD, for example).

Note

- 1 This system is compatible with all Pioneer plasma displays from 2003 onward.
- 2 The 3-ringed SR+ cable from Pioneer is commercially available under the part number ADE7095. Contact the Pioneer Customer Support division for more information on obtaining an SR+ cable.
- 3 You won't be able to use the remote sensor of this unit with the **CONTROL IN** jack of this unit connected to the **CONTROL OUT** jack of your plasma display. You can use the remote sensor of the plasma display (even in standby) as long as the power isn't switched off.

Other connections

- **VOL.C ON** – When this unit is switched on, or the input function is changed, the volume on the plasma display is muted so only sound from this unit is heard.
- **VOL.C OFF** – This unit does not control the volume of the plasma display

Automatic plasma display input switching

In order that the plasma display can switch automatically to the correct input when you switch the input function of the receiver subwoofer, you need to tell it how your system is connected.

For example, if you connected your DVD player to the **DVD** input on the receiver subwoofer, and to input 2 on your plasma display, select the **DVD PDP2** setting here so that when you switch the input function of the receiver subwoofer to **DVD** to watch your DVD player, the plasma display will automatically switch to input 2.

For each receiver subwoofer input function (**DVD**, **DTV**, **PC(PC/GAME)**, **AUX**) you can select:

- **NONE** – does not switch the plasma display input
- **PDP1** to **PDP5** – switches the plasma display input to one of the numbered inputs (1 to 5)
- **TVTN** – switches the plasma display to its built-in TV tuner

Note

- The number of video inputs available will depend on the plasma display you've connected.
- The **PDP5** input may be called 'PC Input' (or similar) on your plasma display.
- The **SR+** setting remains in effect even in standby.
- The **SR+** setting does not affect the FM/AM tuner function.

Using the SR+ mode with a Pioneer plasma display

1 Press **SR+** on the remote.

2 Use **←/→** (cursor left/right) to select **SR+ ON** then press **ENTER**.

- The **SR+** setting is maintained even after switching the receiver subwoofer into standby then back on. Automatic muting and input switching will be effective when the receiver subwoofer is switched on.
- If you disconnect the **SR+** cable or switch the plasma display off while **SR+** is on, the **SR+ ON** setting remains.
- To switch to **SR+ OFF**, follow steps **1** and **2**, selecting **SR+ OFF**.



Note

- You can control this unit with the plasma display's remote sensor even in standby, but you can't control this unit with either this unit's remote sensor or the plasma display's remote sensor when the plasma display is switched off (AC off) and the **SR+** cable is connected to the **CONTROL IN** jack of this unit.

About the control out jack

Many Pioneer components have **SR CONTROL** jacks which can be used to link components together so that you can use just the remote sensor of one component. When you use a remote control, the control signal is passed along the chain to the appropriate component.

Note that if you use this feature, make sure that you also have at least one set of analog or coaxial digital audio jacks connected to another component for grounding purposes.

- **Connect the CONTROL IN jack on another Pioneer component to the CONTROL OUT jack on the receiver subwoofer.**

This will allow you to control the other component (such as a DVD recorder in a cabinet) by pointing its remote at the display unit supplied with this receiver subwoofer.

- You can also connect this receiver subwoofer to your plasma display as described above, in which case you should point the remote at the plasma display to control your DVD player, receiver subwoofer, and plasma display.

Use a cable with a mono mini-plug on each end for the connection.

Chapter 9

Additional information

Setting the sleep timer

The sleep timer switches off the receiver subwoofer after a specified time so you can fall asleep without worrying about it.¹

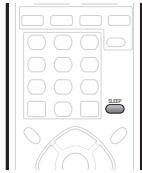

1 Press the SLEEP button to select an option.

Choose between the following options:

- **SLP ON** – Switches off after about an hour
- **SLP OFF** – Cancels the sleep timer

After selecting **SLP ON**, you can press **SLEEP** again to check how much time is left. Each line indicates approximately 12 minutes (remaining):



Dimming the display

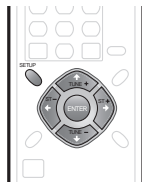

You can choose to dim the display if you find it too bright.²

- 1 Press SETUP.**
- 2 Use the ←/→ (cursor left/right) buttons to select DIMMER then press ENTER.**
- 3 Use the ↑/↓ (cursor up/down) buttons to select LIGHT or DARK then press ENTER.**

Note

- ¹ The display dims when the sleep timer is set.
- ² The display dims when the sleep timer is set, regardless of this setting.

DTS CD setting

If you play a DTS-encoded CD, you will need to change this setting to hear the decoded signal.

- 1 Switch the system into standby.**
- 2 Press SETUP.**
- 3 Use the ←/→ (cursor left/right) buttons to select CD TYPE from the menu, then press ENTER.**
- 4 Use the ↑/↓ (cursor up/down) buttons to select a setting, then press ENTER.**

Select from:

- **NORMAL** – Use for playback of regular audio CDs. Some DTS-encoded CDs will output noise when played.
- **DTS-CD** – Use for playback of DTS-encoded CDs, but note that the beginning of regular CD tracks may be skipped.

Resetting the system

Use this procedure to reset all system settings to the factory default.

- 1 Switch the system on.**
- 2 Press and hold SURROUND then press the ⏻ STANDBY/ON button on the display unit.**
The next time you switch on, all the system settings should be reset.

Installation and maintenance

Hints on installation

We want you to enjoy using this system for years to come, so please bear in mind the following points when choosing a location:

Do...

- ✓ Use in a well-ventilated room.
- ✓ Place on a solid, flat, level surface, such as a table, shelf or stereo rack.

Don't...

- ✗ Use in a place exposed to high temperatures or humidity, including near radiators and other heat-generating appliances.
- ✗ Place on a window sill or other place where the system will be exposed to direct sunlight.
- ✗ Use in an excessively dusty or damp environment.
- ✗ Place directly on top of an amplifier, or other component in your stereo system that becomes hot in use.
- ✗ Use near a television or monitor as you may experience interference—especially if the television uses an indoor antenna.
- ✗ Use in a kitchen or other room where the system may be exposed to smoke or steam.
- ✗ Use on a thick rug or carpet, or cover with cloth—this may prevent proper cooling of the system unit.
- ✗ Place on an unstable surface, or one that is not large enough to support all four of the system unit's feet.

Glossary

Dolby Digital

A multi-channel audio encoding system developed by Dolby Laboratories that enables far more audio to be stored on a disc than PCM encoding.



Dolby Pro Logic II

A matrix decoding technology developed by Dolby Laboratories that expands any two-channel source audio, such as CDs and TV broadcasts, to a five-channel playback (left/center/right/left surround/right surround), resulting in a surround experience.

DTS



A multi-channel audio encoding system developed by Digital Theater Systems that enables far more audio to be stored on a disc than PCM encoding.

Manufactured under license from Dolby Laboratories. "Dolby", "Pro Logic" and the double-D symbol are trademarks of Dolby Laboratories.

"DTS" and "DTS Digital Surround" are registered trademarks of Digital Theater Systems, Inc.

Setting up the remote to control your TV

You can use the supplied remote to control your TV. To be able to use this feature you first have to program the remote with a maker code from the table on the following page.



- 1 Switch on your TV.**
- 2 Press and hold down the CLEAR button, then enter the maker code for your TV.**
 - If the maker's name of your TV doesn't appear in the table, you will not be able to use this remote to control your TV.
- 3 Point the remote towards your TV and press  TV to check that the remote works with your TV.** If the remote is set up correctly, the TV should switch off. If it doesn't and there is another code given for your maker, repeat step 2 with a new code.

Using the TV remote control buttons

The table below shows how to use this remote control with your TV.

Button	What it does
 TV	Press to switch the TV on/off (standby)
INPUT	Press to change the TV's video input
TV VOLUME	Use to adjust the TV volume
TV CHANNEL	Use to change TV channels

Preset code list

Please note that there are cases where only certain functions may be controllable after assigning the proper preset code, or the codes for the manufacturer in the list will not work for the model that you are using.

Manufacturer	Code(s)	Manufacturer	Code(s)	Manufacturer	Code(s)	Manufacturer	Code(s)
ACURA	644	FRONTECH	631, 642, 646	MAGNAVOX	607, 610, 603, 612, 629	SALORA	631, 632, 642, 643
ADMIRAL	631	FRONTECH/PROTECH	632	MANESTH	639, 646	SAMBERS	649
AIWA	660	FUJITSU	648, 629	MARANTZ	607	SAMSUNG	607, 638, 644, 646
AKAI	632, 635, 642	FUNAI	640, 646, 658	MARK	607	SANYO	635, 645, 648, 621, 614
AKURA	641	GBC	632, 642	MATSUI	607, 639, 640, 642, 644, 647, 648	SBR	607, 634
ALBA	607, 639, 641, 644	GE	601, 608, 607, 610, 617, 602, 628, 618	MCMICHAEL	634	SCHAUB LORENZ	642
AMSTRAD	642, 644, 647	GEC	607, 634, 648	MEDIATOR	607	SCHNEIDER	607, 641, 647
ANITECH	644	GELOSO	632, 644	MEMOREX	644	SEG	642, 646
ASA	645	GENEXXA	631, 641	METZ	631	SEI	632, 640, 649
ASUKA	641	GOLDSTAR	610, 623, 621, 602, 607, 650	MINERVA	631, 653	SELECO	631, 642
AUDIOGONIC	607, 636	GOODMANS	607, 639, 647, 648, 656	MITSUBISHI	609, 610, 602, 621, 631	SHARP	602, 619, 627
BASIC LINE	641, 644	GORENJE	638	MULTITECH	644, 649	SIAREM	632, 649
BAUR	631, 607, 642	GPM	641	NEC	659	SIEMENS	631
BEKO	638	GRAETZ	631, 642	NECKERMANN	631, 607	SINUDYNE	632, 639, 640, 649
BEON	607	GRANADA	607, 635, 642, 643, 648	NEI	607, 642	SKANTIC	643
BLAUPUNKT	631	GRADIENTE	630, 657	NEIKAI	605, 607, 641, 646, 648	SOLAVOX	631
BLUE SKY	641	GRANDIN	618	NOBLIKO	649	SONOKO	607, 644
BLUE STAR	618	GRUNDIG	631, 653	NOKIA	632, 642, 652	SONOLOR	631, 635
BPL	618	HANSEATIC	607, 642	NORDMENDE	632, 636, 651, 652	SONTEC	607
BRANDT	636	HCM	618, 644	OCEANIC	631, 632, 642	SONY	604
BTC	641	HINARI	607, 641, 644	ORION	632, 607, 639, 640	SOUNDWAVE	607
BUSH	607, 641, 642, 644, 647, 656	HISAWA	618	OSAKI	641, 646, 648	STANDARD	641, 644
CASCADE	644	HITACHI	631, 633, 634, 636, 642, 643, 654, 606, 610, 624, 625, 618	OSO	641	STERN	631
CATHAY	607	HUANYU	656	OSUME	648	SUSUMU	641
CENTURION	607	HYPSON	607, 618, 646	OTTO VERSAND	631, 632, 607, 642	SYSLINE	607
CGB	642	ICE	646, 647	PALLADIUM	638	TANDY	631, 641, 648
CLIMLINE	644	IMPERIAL	638, 642	PANAMA	646	TASHIKO	634
CLARIVOX	607	INDIANA	607	PANASONIC	631, 607, 608, 642, 622	TATUNG	607, 648
CLATRONIC	638	INGELEN	631	PATHO CINEMA	642	TEC	642
CONDOR	638	INTERFUNK	631, 632, 607, 642	PAUSA	644	TELEAVIA	636
CONTEC	644	INTERVISION	646, 649	PHILCO	632, 642	TELEFUNKEN	636, 637, 652
CROSLEY	632	ISUKAI	641	PHILIPS	631, 607, 634, 656	TELETECH	644
CROWN	638, 644	ITC	642	PHENIX	632	TENSAI	640, 641
CRYSTAL	642	ITT	631, 632, 642	PHONOLA	607	THOMSON	636, 651, 652, 663
CYBERTRON	641	JEC	606	PROFEX	642, 644	THORN	631, 607, 642, 645, 648
DAEWOO	607, 644, 656	JVC	613, 623	PROTECH	607, 642, 644, 646, 649	TOMASHI	618
DAIICHI	641	KAISUI	618, 641, 644	QUELLE	631, 632, 607, 642, 645, 653	TOSHIBA	605, 602, 626, 621, 653
DANSAI	607	KAPSCH	631	R LINE	607	TOWADA	642
DAYTON	644	KENDO	642	RADIOLA	607	ULTRAVOX	632, 642, 649
DECCA	607, 648	KENNEDY	632, 642	RADIOSHACK	610, 623, 621, 602	UNIVERSUM	631, 607, 638, 642, 645,
DIXI	607, 644	KORPEL	607	RBM	653	646, 654, 655	
DUMONT	653	KOYODA	644	RCA	601, 610, 615, 616, 617, 618, 661, 662, 609	VESTEL	607
ELIN	607	LEYCO	607, 640, 646, 648	REDIFUSION	632, 642	VICTOR	613
ELITE	641	LIESENK&TTER	607	REX	631, 646	VOXSON	631
ELTA	644	LOEWE	607	ROADSTAR	641, 644, 646	WALTHAM	643
EMERSON	642	LUXOR	632, 642, 643	SABA	631, 636, 642, 651	WATSON	607
ERRES	607	M-ELECTRONIC	631, 644, 645, 654, 655, 656, 601, 636, 651	SAISHO	639, 644, 646	WATT RADIO	632, 642, 649
FERGUSON	607, 636, 651	MAGNADYNE	632, 649			WHITE	
FINLANDIA	635, 643, 655	MAGNAFON	649			WESTINGHOUSE	607
FINLUX	632, 607, 645, 648, 653, 654, 655					YOKO	607, 642, 646
FIRSTLINE	640, 644					ZENITH	603, 620
FISHER	632, 635, 638, 645					PIONEER	600, 631, 632, 607, 636, 642, 651
FORMENTI	632, 607, 642						

Troubleshooting

Incorrect operations are often mistaken for trouble and malfunctions. If you think that there is something wrong with this component, check the points below. Sometimes the trouble may lie in another component. Investigate the other components and electrical appliances being used. If the trouble cannot be rectified even after exercising the checks listed below, ask your nearest Pioneer authorized service center or your dealer to carry out repair work.

- If the system does not operate normally due to external effects such as static electricity disconnect the plug from the outlet and insert again to return to normal operating conditions.
- For audio-related problems, please also check the settings of the audio playback device. See the operating instructions for the device for detailed information.

General

Problem	Remedy
The power does not turn on, or switches off suddenly (an error message may be displayed at startup).	<ul style="list-style-type: none"> • Leave the unit plugged in, wait for one minute, then switch back on. • Make sure there are no loose strands of wire touching the unit. This could cause the system to shut off automatically. • Check that the speakers are connected correctly. • Make sure there is enough space for ventilation around the receiver subwoofer. • Make sure the voltage of the mains power source is correct for the model. • Try reducing the volume level. • If the problem persists, take it to your nearest Pioneer authorized service center or your dealer for servicing.
No sound is output when an input function is selected.	<ul style="list-style-type: none"> • If you're using the line input, make sure the component is connected correctly (see <i>Connecting auxiliary components</i> on page 27). • Turn up the volume. • Press MUTE on the remote control to turn muting off.
No sound from surround or center speakers.	<ul style="list-style-type: none"> • Refer to <i>Channel level setting</i> on page 25 to check the speaker levels. • Check that you haven't selected the AUTO, STEREO, or VIRTUAL mode (see <i>Listening in surround sound</i> on page 19). • Connect the speakers properly (refer to Connecting up).
Can't operate using the remote control.	<ul style="list-style-type: none"> • Replace the batteries (<i>Putting the batteries in the remote control</i> on page 16). • Operate within 23 ft., 30° of the remote sensor (<i>Using the remote control</i> on page 16). • Remove any obstacles or operate from another position. • Avoid exposing the remote sensor on the front panel to direct light. • For operating the DVD recorder or other Pioneer component connected to the CONTROL OUT jack of this receiver subwoofer, make sure that the control cable and coaxial cable or at least one set of analog audio cables are connected. (page 29) • If the receiver subwoofer is connected to a Pioneer plasma display with an SR+ cable, check that the plasma display is switched on. Point the remote control at the plasma display in order to operate the receiver subwoofer. • Check that nothing is mistakenly plugged into the CONTROL IN jack.

Tuner

Problem	Remedy
Considerable noise in radio broadcasts.	<ul style="list-style-type: none"> • Connect the AM antenna (refer to the Connecting up) and adjust the direction and position for best reception. You may also connect an additional internal or external AM antenna (refer to <i>Connecting external antennas</i> on page 27). • Fully extend the FM wire antenna, position for best reception, and secure to a wall. You may also connect an outdoor FM antenna (see <i>Connecting external antennas</i> on page 27). • Turn off other equipment that may be causing the noise or move it further away.

Problem	Remedy
Auto tuning does not pick up some stations.	<ul style="list-style-type: none"> The radio signal is weak. Auto tuning will only detect radio stations with a good signal. For more sensitive tuning, connect an outdoor antenna.

Error Messages

Message	Description
2CH ONLY	<ul style="list-style-type: none"> An operation is prohibited because it is only applicable to 2 channel sources, while the current source is a multichannel source.
96K	<ul style="list-style-type: none"> An operation is prohibited because the source is 96 kHz digital.
MUTING	<ul style="list-style-type: none"> An operation is prohibited because the sound is muted (press MUTE).
EXIT	<ul style="list-style-type: none"> Appears when a menu is automatically exited after a set period of inactivity.
NOISY	<ul style="list-style-type: none"> Background noise is too high to complete MCACC setup successfully.
ERR MIC	<ul style="list-style-type: none"> An error occurred during MCACC setup because the microphone is not connected or is not connected properly.
ERR SP	<ul style="list-style-type: none"> An error occurred during MCACC setup because the speakers are not connected or are not connected properly.
EEP ERROR	<ul style="list-style-type: none"> Contact your Pioneer authorized service center or your dealer for servicing.
NO SPTYP	<ul style="list-style-type: none"> Try switching the unit off then on again. If the error still appears, please contact a Pioneer authorized service center or your dealer.

Specifications

5X-SW260 Audio Multi-channel Receiver

Subwoofer

- Amplifier section**

RMS Power Output :	
Front, Center, Surround	100 W per channel (1 kHz, 10 % T.H.D., 4 Ω)
Subwoofer	100 W (100 Hz, 10 % T.H.D., 4 Ω)
FTC Power Output :	
Front, Center, Surround	25 W per channel (200 Hz to 20 kHz 1 % T.H.D., 4 Ω)
Subwoofer	30 W (45 Hz to 200 Hz, 1 % T.H.D., 4 Ω)

- FM tuner section**

Frequency range	87.5 MHz to 108 MHz
Antenna	75 Ω, unbalanced

- AM tuner section**

Frequency range	530 kHz to 1 700 kHz
Antenna	Loop antenna

- Subwoofer section**

Enclosure	Bass-reflex floor type
System	16 cm 1-way system
Speaker	16 cm cone type
Nominal impedance	4 Ω
Frequency range	25 Hz to 1.0 kHz
Maximum Input Power	100 W

- Miscellaneous**

Power requirements	AC 120 V / 60 Hz
Power consumption	41 W
Power consumption in standby	0.2 W
Dimensions	7-7/8 in. (W) x 14-3/4 in. (H) x 17-3/16 in. (D) 200 mm (W) x 375 mm (H) x 437 mm (D)
Weight	19 lb 14 oz/9.0 kg

- Accessories**

Remote control	1
Display unit	1
AA/R6 dry cell batteries (to confirm operation)	2
Display cable	1
AM loop antenna	1
FM wire antenna	1
Microphone (for Auto MCACC setup)	1
Coaxial cable	1
Power cord	1
Warranty card	1
These operating instructions	

5-ST404 Speaker system

(Front speakers x2, surround speakers x2, center speaker x1)

- Front/Surround speakers**

Enclosure	Closed-box bookshelf type (magnetically shielded)
System	7.7 cm 1-way system
Speakers	7.7 cm cone type
Nominal impedance	4 Ω
Frequency range	80 Hz to 20 kHz
Maximum input power	100 W
Dimensions	3-15/16 in. (W) x 5-3/8 in. (H) x 3-1/8 in. (D) 100 mm (W) x 136 mm (H) x 80 mm (D)
Weight	1 lb 3 oz/0.55 kg

- Center speaker**

Enclosure	Closed-box bookshelf type (magnetically shielded)
System	7.7 cm 1-way system
Speakers	7.7 cm cone type
Nominal impedance	4 Ω
Frequency range	75 Hz to 20 kHz
Maximum input power	100 W
Dimensions	10-5/8 in. (W) x 3-3/4 in. (H) x 3-9/16 in. (D) 270 mm (W) x 96 mm (H) x 90 mm (D)
Weight	1 lb 12 oz/0.78 kg

- Accessories**

Speaker cables	5
Speaker stands (for surround speakers)	2
Screws (for stands)	2
Non-skid pads (small)	20
Non-skid pads (large)	4

 **Note**

- Specifications and design subject to possible modification without notice, due to improvements.



The lightning flash with arrowhead, within an equilateral triangle, is intended to alert the user to the presence of uninsulated "dangerous voltage" within the product's enclosure that may be of sufficient magnitude to constitute a risk of electric shock to persons.

CAUTION
RISK OF ELECTRIC SHOCK
DO NOT OPEN

CAUTION:
TO PREVENT THE RISK OF ELECTRIC SHOCK, DO NOT REMOVE COVER (OR BACK). NO USER-SERVICEABLE PARTS INSIDE. REFER SERVICING TO QUALIFIED SERVICE PERSONNEL.



The exclamation point within an equilateral triangle is intended to alert the user to the presence of important operating and maintenance (servicing) instructions in the literature accompanying the appliance.

D1-4-2-3_En



Ce symbole de l'éclair, placé dans un triangle équilatéral, a pour but d'attirer l'attention de l'utilisateur sur la présence, à l'intérieur du coffret de l'appareil, de "tensions dangereuses" non isolées d'une grandeur suffisante pour représenter un risque d'électrocution pour les êtres humains.

ATTENTION
DANGER D'ÉLECTROCUTION
NE PAS OUVRIR

ATTENTION:
POUR ÉVITER TOUT RISQUE D'ÉLECTROCUTION, NE PAS ENLEVER LE COUVERCLE (NI LE PANNEAU ARRIÈRE). AUCUNE PIÈCE RÉPARABLE PAR L'UTILISATEUR NE SE TROUVE À L'INTÉRIEUR. CONFIER TOUT ENTRETIEN À UN PERSONNEL QUALIFIÉ UNIQUEMENT.



Ce point d'exclamation, placé dans un triangle équilatéral, a pour but d'attirer l'attention de l'utilisateur sur la présence, dans les documents qui accompagnent l'appareil, d'explications importantes du point de vue de l'exploitation ou de l'entretien.

D1-4-2-3_Fr

WARNING – TO PREVENT FIRE OR SHOCK HAZARD, DO NOT EXPOSE THIS APPLIANCE TO RAIN OR MOISTURE.

D1-4-2-1_En

AVERTISSEMENT

Cet appareil n'est pas étanche. Pour éviter les risques d'incendie et de décharge électrique, ne placez près de lui un récipient rempli d'eau, tel qu'un vase ou un pot de fleurs, et ne l'exposez pas à des gouttes d'eau, des éclaboussures, de la pluie ou de l'humidité.

D3-4-2-1-3_A_Fr

CAUTION: This product satisfies FCC regulations when shielded cables and connectors are used to connect the unit to other equipment. To prevent electromagnetic interference with electric appliances such as radios and televisions, use shielded cables and connectors for connections.

DB-10-3a_En

NOTE: This equipment has been tested and found to comply with the limits for a Class B digital device, pursuant to Part 15 of the FCC Rules. These limits are designed to provide reasonable protection against harmful interference in a residential installation. This equipment generates, uses, and can radiate radio frequency energy and, if not installed and used in accordance with the instructions, may cause harmful interference to radio communications. However, there is no guarantee that interference will not occur in a particular installation. If this equipment does cause harmful interference to radio or television reception, which can be determined by turning the equipment off and on, the user is encouraged to try to correct the interference by one or more of the following measures:

- Reorient or relocate the receiving antenna.
- Increase the separation between the equipment and receiver.
- Connect the equipment into an outlet on a circuit different from that to which the receiver is connected.
- Consult the dealer or an experienced radio/TV technician for help.

DB-10-1-2_En

Information to User

Alteration or modifications carried out without appropriate authorization may invalidate the user's right to operate the equipment.

DB-10-2_En

IMPORTANT NOTICE – THE SERIAL NUMBER FOR THIS EQUIPMENT IS LOCATED IN THE REAR. PLEASE WRITE THIS SERIAL NUMBER ON YOUR ENCLOSED WARRANTY CARD AND KEEP IN A SECURE AREA. THIS IS FOR YOUR SECURITY.

D1-4-2-6-1_En

IMPORTANT SAFETY INSTRUCTIONS

READ INSTRUCTIONS — All the safety and operating instructions should be read before the product is operated.

RETAIN INSTRUCTIONS — The safety and operating instructions should be retained for future reference.

HEED WARNINGS — All warnings on the product and in the operating instructions should be adhered to.

FOLLOW INSTRUCTIONS — All operating and use instructions should be followed.

CLEANING — The product should be cleaned only with a polishing cloth or a soft dry cloth. Never clean with furniture wax, benzene, insecticides or other volatile liquids since they may corrode the cabinet.

ATTACHMENTS — Do not use attachments not recommended by the product manufacturer as they may cause hazards.

WATER AND MOISTURE — Do not use this product near water — for example, near a bathtub, wash bowl, kitchen sink, or laundry tub; in a wet basement; or near a swimming pool; and the like.

ACCESSORIES — Do not place this product on an unstable cart, stand, tripod, bracket, or table. The product may fall, causing serious injury to a child or adult, and serious damage to the product. Use only with a cart, stand, tripod, bracket, or table recommended by the manufacturer, or sold with the product. Any mounting of the product should follow the manufacturer's instructions, and should use a mounting accessory recommended by the manufacturer.

CART — A product and cart combination should be moved with care. Quick stops, excessive force, and uneven surfaces may cause the product and cart combination to overturn.



VENTILATION — Slots and openings in the cabinet are provided for ventilation and to ensure reliable operation of the product and to protect it from overheating, and these openings must not be blocked or covered. The openings should never be blocked by placing the product on a bed, sofa, rug, or other similar surface. This product should not be placed in a built-in installation such as a bookcase or rack unless proper ventilation is provided or the manufacturer's instructions have been adhered to.

POWER SOURCES — This product should be operated only from the type of power source indicated on the marking label. If you are not sure of the type of power supply to your home, consult your product dealer or local power company.

LOCATION — The appliance should be installed in a stable location.

NONUSE PERIODS — The power cord of the appliance should be unplugged from the outlet when left un-used for a long period of time.

GROUNDING OR POLARIZATION

- If this product is equipped with a polarized alternating current line plug (a plug having one blade wider than the other), it will fit into the outlet only one way. This is a safety feature. If you are unable to insert the plug fully into the outlet, try reversing the plug. If the plug should still fail to fit, contact your electrician to replace your obsolete outlet. Do not defeat the safety purpose of the polarized plug.
- If this product is equipped with a three-wire grounding type plug, a plug having a third (grounding) pin, it will only fit into a grounding type power outlet. This is a safety feature. If you are unable to insert the plug into the outlet, contact your electrician to replace your obsolete outlet. Do not defeat the safety purpose of the grounding type plug.

POWER-CORD PROTECTION — Power-supply cords should be routed so that they are not likely to be walked on or pinched by items placed upon or against them, paying particular attention to cords at plugs, convenience receptacles, and the point where they exit from the product.

OUTDOOR ANTENNA GROUNDING — If an outside antenna or cable system is connected to the product, be sure the antenna or cable system is grounded so as to provide some protection against voltage surges and built-up static charges. Article 810 of the National Electrical Code, ANSI/NFPA 70, provides information with regard to proper grounding of the mast and supporting structure, grounding of the lead-in wire to an antenna discharge unit, size of grounding conductors, location of antenna-discharge unit, connection to grounding electrodes, and requirements for the grounding electrode. See Figure A.

LIGHTNING — For added protection for this product during a lightning storm, or when it is left unattended and unused for long periods of time, unplug it from the wall outlet and disconnect the antenna or cable system. This will prevent damage to the product due to lightning and power-line surges.

POWER LINES — An outside antenna system should not be located in the vicinity of overhead power lines or other electric light or power circuits, or where it can fall into such power lines or circuits. When installing an outside antenna system, extreme care should be taken to keep from touching such power lines or circuits as contact with them might be fatal.

OVERLOADING — Do not overload wall outlets, extension cords, or integral convenience receptacles as this can result in a risk of fire or electric shock.

OBJECT AND LIQUID ENTRY — Never push objects of any kind into this product through openings as they may touch dangerous voltage points or short-out parts that could result in a fire or electric shock. Never spill liquid of any kind on the product.

SERVICING — Do not attempt to service this product yourself as opening or removing covers may expose you to dangerous voltage or other hazards. Refer all servicing to qualified service personnel.

DAMAGE REQUIRING SERVICE — Unplug this product from the wall outlet and refer servicing to qualified service personnel under the following conditions:

- When the power-supply cord or plug is damaged.
- If liquid has been spilled, or objects have fallen into the product.
- If the product has been exposed to rain or water.
- If the product does not operate normally by following the operating instructions. Adjust only those controls that are covered by the operating instructions as an improper adjustment of other controls may result in damage and will often require extensive work by a qualified technician to restore the product to its normal operation.
- If the product has been dropped or damaged in any way.
- When the product exhibits a distinct change in performance — this indicates a need for service.

REPLACEMENT PARTS — When replacement parts are required, be sure the service technician has used replacement parts specified by the manufacturer or have the same characteristics as the original part. Unauthorized substitutions may result in fire, electric shock, or other hazards.

SAFETY CHECK — Upon completion of any service or repairs to this product, ask the service technician to perform safety checks to determine that the product is in proper operating condition.

WALL OR CEILING MOUNTING — The product should not be mounted to a wall or ceiling.

HEAT — The product should be situated away from heat sources such as radiators, heat registers, stoves, or other products (including amplifiers) that produce heat.

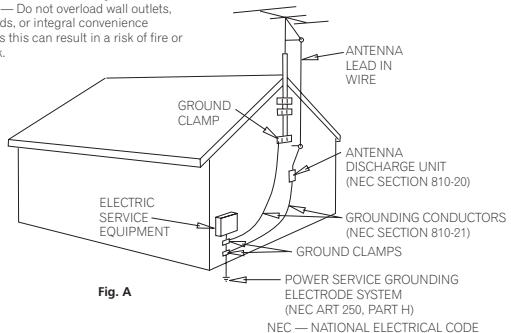

Fig. A

NEC — NATIONAL ELECTRICAL CODE

D1-4-2-2 En

This product is for general household purposes. Any failure due to use for other than household purposes (such as long-term use for business purposes in a restaurant or use in a car or ship) and which requires repair will be charged for even during the warranty period.

K041 En

This product contains mercury. Disposal of this material may be regulated due to environmental considerations. For disposal or recycling information, please contact your local authorities or the Electronics Industries Alliance : www.eiae.org.

K057 En

POWER-CORD CAUTION

Handle the power cord by the plug. Do not pull out the plug by tugging the cord and never touch the power cord when your hands are wet as this could cause a short circuit or electric shock. Do not place the unit, a piece of furniture, etc., on the power cord, or pinch the cord. Never make a knot in the cord or tie it with other cords. The power cords should be routed such that they are not likely to be stepped on. A damaged power cord can cause a fire or give you an electrical shock. Check the power cord once in a while. When you find it damaged, ask your nearest PIONEER authorized service center or your dealer for a replacement. **S002_En**

For U.S. and Australia Model



C67-7-3_En

NOTE IMPORTANTE SUR LE CABLE D'ALIMENTATION

Tenir le câble d'alimentation par la fiche. Ne pas débrancher la prise en tirant sur le câble et ne pas toucher le câble avec les mains mouillées. Cela risque de provoquer un court-circuit ou un choc électrique. Ne pas poser l'appareil ou un meuble sur le câble. Ne pas pincer le câble. Ne pas faire de noeud avec le câble ou l'attacher à d'autres câbles. Les câbles d'alimentation doivent être posés de façon à ne pas être écrasés. Un câble abîmé peut provoquer un risque d'incendie ou un choc électrique. Vérifier le câble d'alimentation de temps en temps. Contacter le service après-vente PIONEER le plus proche ou le revendeur pour un remplacement. **S002_Fr**

WARNING: Handling the cord on this product or cords associated with accessories sold with the product will expose you to chemicals listed on proposition 65 known to the State of California and other governmental entities to cause cancer and birth defect or other reproductive harm.

Wash hands after handling

D36-P4_A_En

Ce produit est destiné à une utilisation domestique générale. Toute panne due à une utilisation autre qu'à des fins privées (comme une utilisation à des fins commerciales dans un restaurant, dans un autocar ou sur un bateau) et qui nécessite une réparation sera aux frais du client, même pendant la période de garantie. **K041_Fr**

CAUTION – PREVENT ELECTRIC SHOCK DO NOT USE THIS (POLARIZED) PLUG WITH AN EXTENSION CORD, RECEPTACLE OR OTHER OUTLET UNLESS THE BLADES CAN BE FULLY INSERTED TO PREVENT BLADE EXPOSURE.

ATTENTION – POUR PREVENIR LES CHOCS ELECTRIQUES NE PAS UTILISER CETTE FICHE POLARISEE AVEC UN PROLONGATEUR UNE PRISE DE COURANT OU UNE AUTRE SORTIE DE COURANT, SAUF SI LES LAMES PEUVENT ETRE INSEREES A FOND SANS EN LAISSER AUCUNE PARTIE A DECOUVERT. **D2-4-4-1_EF**



Dear Customer:

Selecting fine audio equipment such as the unit you've just purchased is only the start of your musical enjoyment. Now it's time to consider how you can maximize the fun and excitement your equipment offers. This manufacturer and the Electronic Industries Association's Consumer Electronics Group want you to get the most out of your equipment by playing it at a safe level. One that lets the sound come through loud and clear without annoying blaring or distortion-and, most importantly, without affecting your sensitive hearing.

Sound can be deceiving. Over time your hearing "comfort level" adapts to higher volumes of sound. So what sounds "normal" can actually be loud and harmful to your hearing. Guard against this by setting your equipment at a safe level BEFORE your hearing adapts.

To establish a safe level:

- Start your volume control at a low setting.
- Slowly increase the sound until you can hear it comfortably and clearly, and without distortion.

Once you have established a comfortable sound level:

- Set the dial and leave it there.

Taking a minute to do this now will help to prevent hearing damage or loss in the future. After all, we want you listening for a lifetime.

We Want You Listening For A Lifetime

Used wisely, your new sound equipment will provide a lifetime of fun and enjoyment. Since hearing damage from loud noise is often undetectable until it is too late, this manufacturer and the Electronic Industries Association's Consumer Electronics Group recommend you avoid prolonged exposure to excessive noise. This list of sound levels is included for your protection.

Decibel Level Example

30	Quiet library, soft whispers
40	Living room, refrigerator, bedroom away from traffic
50	Light traffic, normal conversation, quiet office
60	Air conditioner at 20 feet, sewing machine
70	Vacuum cleaner, hair dryer, noisy restaurant
80	Average city traffic, garbage disposals, alarm clock at two feet.

THE FOLLOWING NOISES CAN BE DANGEROUS UNDER CONSTANT EXPOSURE

90	Subway, motorcycle, truck traffic, lawn mower
100	Garbage truck, chain saw, pneumatic drill
120	Rock band concert in front of speakers, thunderclap
140	Gunshot blast, jet plane
180	Rocket launching pad

Information courtesy of the Deafness Research Foundation.



Nous vous remercions d'avoir acheté ce produit Pioneer.

Veuillez lire attentivement ces instructions d'utilisation afin d'apprendre à manipuler votre modèle correctement. Lorsque vous avez terminé, rangez ces instructions en lieu sûr afin de pouvoir vous y référer, au besoin.

Table des matières

Contenu de l'emballage	5	06 Écoute de la radio	
01 Guide d'installation des haut-parleurs		Écoute de la radio.....	23
Précautions de sécurité lors de l'installation	6	Amélioration d'une réception FM de mauvaise qualité	23
Installation du son du Home Theater.....	6	Amélioration d'un son AM de mauvaise qualité	23
Installation d'ambiance standard	6	Mémorisation des stations.....	23
Installation frontale de haut-parleurs d'ambiance	7	Écoute des stations préréglées	23
Fixation des haut-parleurs sur une paroi.....	8	Changement du pas de fréquence.....	24
Avant l'installation	8	07 Réglages de sons d'ambiance	
Fixation du haut-parleur central sur une paroi	8	Utilisation du menu Setup (Configuration)	25
Fixation des autres haut-parleurs sur une paroi	9	Réglage du niveau des canaux.....	25
Remarques complémentaires sur la disposition des haut-parleurs	9	Réglage de la distance des haut-parleurs.....	25
02 Connexions		Contrôle de la plage dynamique.....	25
Connexions de base	10	Réglage Dual mono	26
Fixation de l'unité d'affichage sur une paroi	13	Réglage du niveau des canaux au moyen de la tonalité d'essai	26
Utilisation de ce système pour les sons de télévision	13	08 Autres connexions	
03 Commandes et affichages		Connexion d'appareils auxiliaires	27
Unité d'affichage	14	Connexion d'un composant audio analogique	27
Écran d'affichage.....	14	Écoute d'une source audio externe.....	27
Télécommande.....	15	Connexion d'antennes extérieures	27
Utilisation de la télécommande	16	Utilisation de cet appareil avec un écran plasma Pioneer.....	28
Mise en place des piles dans la télécommande	16	Configuration SR+ pour écrans plasma de Pioneer	28
04 Pour commencer		Utilisation du mode SR+ avec un écran à plasma Pioneer	29
Réglage du mode Démonstration du système	17	Au sujet de la prise de sortie de contrôle	29
Utilisation de la configuration Auto MCACC pour obtenir un son d'ambiance optimal	17	05 Écoute de votre système	
05 Écoute de votre système		Mode d'écoute Auto	19
Mode d'écoute Auto	19	Écoute de sons d'ambiance	19
Réglages Dolby Pro Logic II Music	19	Réglages Dolby Pro Logic II Music	19
Utilisation du mode Front Surround	20	Utilisation du mode Front Surround	20
Utilisation du mode Advanced Surround	20	Utilisation du mode Advanced Surround	20
Écoute en stéréo.....	20	Écoute en stéréo.....	20
Utilisation de "Sound Retriever"	21	Utilisation de "Sound Retriever"	21
Écoute avec "Acoustic Calibration EQ".....	21	Optimisation des dialogues	21
Optimisation des dialogues	21	Utilisation des modes "Quiet" (silencieux) et "Midnight" (minuit).....	21
Utilisation des modes "Quiet" (silencieux) et "Midnight" (minuit).....	21	Réglage des graves et des aigus.....	21
Réglage des graves et des aigus.....	21	Atténuation du niveau des graves	22
Atténuation du niveau des graves	22		

09 Informations complémentaires

Réglage du minuteur de mise en veille	30
Réduction de la luminosité de l'écran	30
Réglage d'un CD DTS	30
Réinitialisation du système	30
Installation et entretien	31
Conseils d'installation	31
Glossaire	31

Configuration de la télécommande pour contrôler votre téléviseur	31
Utilisation des touches de télécommande du téléviseur	31
Liste des codes de pré-réglage	32
Guide de dépannage	33
Problèmes d'ordre général	33
Syntoniseur	34
Messages d'erreur	34
Caractéristiques techniques	35

Contenu de l'emballage

Assurez-vous que tous les articles suivants sont présents.

Boîte du caisson de basses à récepteur (SX-SW260) :

- Télécommande (page 15)
- Piles AA/R6 (pour vérification du fonctionnement) x2 (page 16)
- Unité d'affichage (page 14)
- Cordon d'alimentation (page 12)
- Antenne cadre AM (page 11)
- Antenne à fil FM (page 11)
- Câble d'affichage (page 11)
- Câble coaxial (page 27)
- Microphone (pour configuration Auto MCACC) (page 17)
- Ce mode d'emploi
- Carte de garantie

Boîte des haut-parleurs (S-ST404) :

- Haut-parleurs (avant x2, ambiance x2, central x1) (page 12)
- Câbles de haut-parleur x5 (page 11)
- Coussinets antidérapants (grands) x4 (page 6, 7)
- Coussinets antidérapants (petits) x20 (page 6, 7)
- Supports de haut-parleur x2 (page 7)
- Vis (pour supports de haut-parleur) x2 (page 7)

Chapitre 1

Guide d'installation des haut-parleurs

Précautions de sécurité lors de l'installation

Lors de l'installation des haut-parleurs, posez-les à plat sur leur flanc pour éviter des accidents ou des blessures. Veillez à utiliser une surface stable lors de l'assemblage, de l'installation et de la disposition des haut-parleurs.

Installation du son du Home Theater

Selon la taille et les caractéristiques de votre local d'écoute, vous pouvez installer les haut-parleurs selon l'une des deux manières suivantes avec ce système.

Installation d'ambiance standard

Voici une configuration standard des enceintes à son d'ambiance multi-canaux pour bénéficier d'un son optimal du Home Theater à 5.1 canaux.

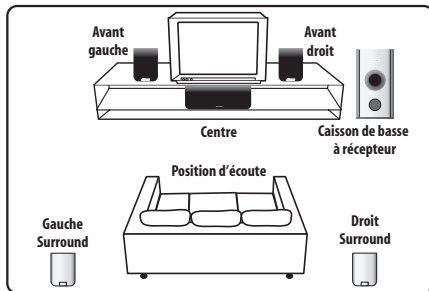

1 Fixez les petits coussinets antidérapants sur la base de chaque haut-parleur avant, d'ambiance et du haut-parleur central. Les quatre grands coussinets antidérapants sont destinés au caisson de basses à récepteur (comme illustré).

Utilisez le côté adhésif des coussinets pour les fixer sur la base (surface plate) de chaque haut-parleur.

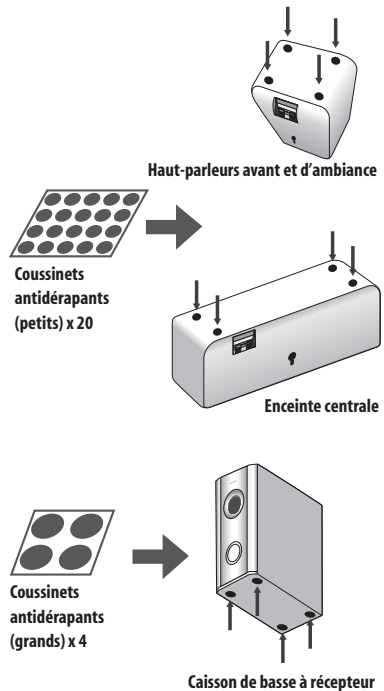

2 Connexion des enceintes acoustiques

Reportez-vous à *Connexions* pour raccorder correctement les haut-parleurs. Après avoir terminé les branchements, placez les haut-parleurs comme indiqué sur l'illustration (à gauche) afin d'obtenir un son d'ambiance optimal.

Après avoir disposé les haut-parleurs, utilisez la configuration Auto MCACC (page 17) pour achever l'installation du son d'ambiance.

Installation frontale de haut-parleurs d'ambiance

Cette installation est idéale lorsqu'il est impossible de poser les haut-parleurs d'ambiance derrière ou que vous souhaitez éviter de longs câbles d'enceinte dans votre zone d'écoute. Avec cette configuration, optez pour les modes Front Surround en page 20 pour tirer profit de la réflexion des murs et du plafond et obtenir un effet d'ambiance particulièrement réaliste.

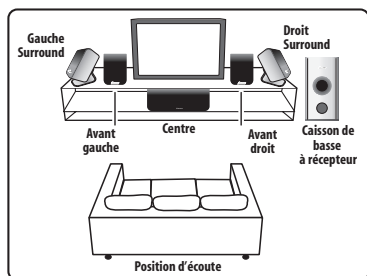

1 Fixez les petits coussinets antidérapants sur la base des haut-parleurs avant, du haut-parleur central et sur les supports de haut-parleurs. Les quatre grands coussinets antidérapants sont destinés au caisson de basses à récepteur (comme illustré).

Utilisez le côté adhésif des coussinets pour les fixer sur la base (surface plate) de chaque haut-parleur ou du support.

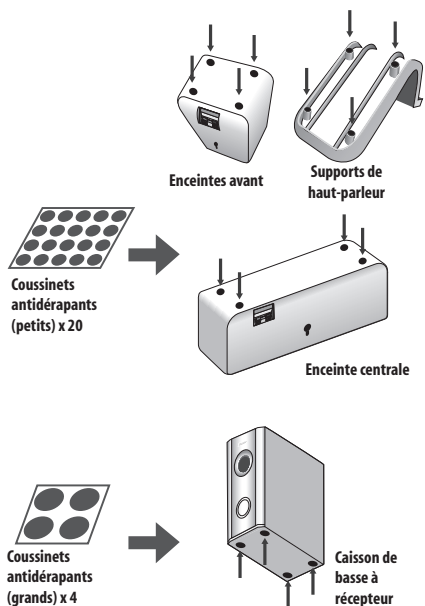

2 Fixez les haut-parleurs d'ambiance sur les supports de haut-parleur.

Pour chaque haut-parleur, faites correspondre les éperons du support avec les trous dans le dos du haut-parleur et insérez-les; fixez ensuite le haut-parleur sur le support au moyen de la vis fournie.

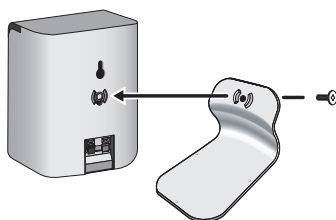

3 Connexion des enceintes acoustiques

Reportez-vous à *Connexions* pour raccorder correctement les haut-parleurs. Après avoir terminé les branchements, placez les haut-parleurs comme indiqué sur l'illustration (à gauche) afin d'obtenir un son d'ambiance optimal (les haut-parleurs d'ambiance sont à côté des haut-parleurs avant).

4 Tournez les haut-parleurs comme illustré, en suivant les repères de guidage pour des sons "Front Surround" optimaux.

Si vous avez sélectionné **FRTMOVIE** (Front Surround Movie) ou **FRTMUSIC** (Front Surround Music), tournez chaque haut-parleur d'ambiance de telle sorte que les repères de guidage prévus sur la base du support soient alignés horizontalement dans le sens de la position d'écoute (voir ci-après). Avec **EXTPOWER** (Puissance supplémentaire), les haut-parleurs d'ambiance doivent être orientés dans la même direction que les haut-parleurs avant (voir ci-après).

Pour des détails, reportez-vous à *Utilisation du mode Front Surround* on page 20.

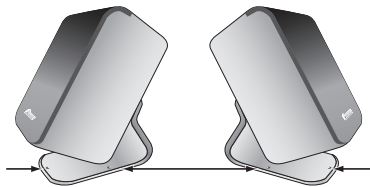

FRTMOVIE / FRTMUSIC



EXTPOWER

Après avoir disposé les haut-parleurs, utilisez la configuration Auto MCACC (page 17) pour achever l'installation du son d'ambiance.



Attention

- Ne fixez pas les haut-parleurs d'ambiance sur la paroi dans le cas d'une installation "Front Surround" (ambiance avant).

Fixation des haut-parleurs sur une paroi

Avant l'installation

- Sachez que les haut-parleurs sont pesants et que leur poids peut entraîner le détachement des vis à bois ou l'arrachement du matériau auxquels ils sont fixés, ce qui provoquerait leur chute. Assurez-vous que la paroi sur laquelle vous voulez fixer les haut-parleurs soit assez résistante pour les supporter. Ne les installez pas sur une surface en contreplaqué ou sur une paroi friable.
- Des vis de fixation ne sont pas fournies. Utilisez des vis appropriées au matériau de la paroi et pouvant résister au poids des haut-parleurs.



Attention

- Si vous hésitez quant aux propriétés et à la résistance des parois, demandez conseil à un professionnel.
- Pioneer n'assume aucune responsabilité en cas d'accident ou de dégâts, découlant d'une installation inadéquate.

Fixation du haut-parleur central sur une paroi

Le haut-parleur central présente un trou de montage, utilisable pour son installation sur une paroi.

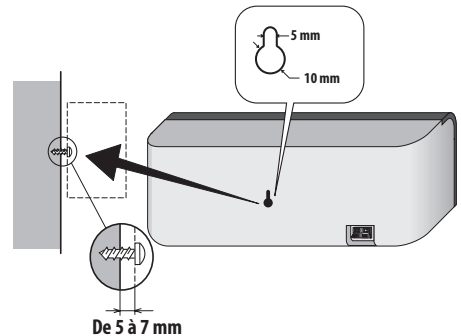

Fixation des autres haut-parleurs sur une paroi

Comme le haut-parleur central, les haut-parleurs avant et d'ambiance présentent aussi un trou, permettant leur fixation sur une paroi. Cependant, si vous utilisez la configuration "Front Surround" (ambiance avant) décrite à la page précédente, ne fixez pas les haut-parleurs d'ambiance sur une paroi.

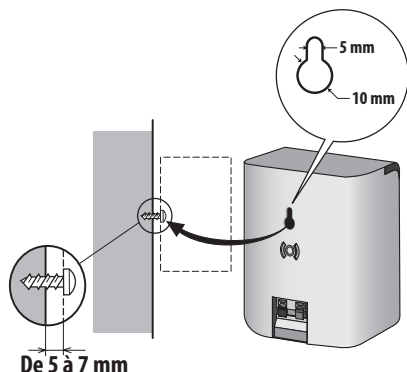

- Le caisson de basses à récepteur n'étant pas blindé magnétiquement, ne le placez pas à proximité d'un téléviseur ou d'un moniteur. Ne placez pas des supports de mémorisation magnétique (tels que disquettes ou cassettes vidéo) à proximité du caisson de basses à récepteur.
- Ne fixez pas le caisson de basses à récepteur sur une paroi ou au plafond. Ils pourraient causer des blessures en tombant.
- Par souci de sécurité, assurez-vous qu'aucun fil de haut-parleur dénudé ne ressort des bornes des haut-parleurs
- Ne raccordez pas les haut-parleurs fournis sur un autre amplificateur, quel qu'il soit. Ceci pourrait provoquer du dysfonctionnement, voire un incendie.
- Ne raccordez à ce système aucun haut-parleur autre que ceux qui sont fournis.

Remarques complémentaires sur la disposition des haut-parleurs

- Installez les haut-parleurs principaux avant gauche et droit à égale distance du téléviseur.
- Pour obtenir un effet optimal, installez les haut-parleurs arrière légèrement au-dessus du niveau des oreilles
- Installez le haut-parleur central au-dessus ou en dessous du téléviseur, de sorte que les sons du canal central soient localisés sur l'écran du téléviseur.

Précautions :

- Si vous installez le haut-parleur central sur le téléviseur, veillez à l'immobiliser de façon appropriée. Sinon le haut-parleur risque de tomber du téléviseur à la suite de chocs externes ou d'un séisme, ce qui pourrait blesser les personnes à proximité et endommager le haut-parleur proprement dit.
- Les haut-parleurs avant (gauche/droit), le central et ceux d'ambiance (gauche/droit) fournis avec ce système sont blindés magnétiquement. Toutefois, selon l'endroit d'installation, une distorsion des couleurs peut se produire si les haut-parleurs sont placés tout près de l'écran d'un téléviseur. Dans cette éventualité, mettez le téléviseur hors tension, puis remettez-le sous tension environ 15 à 30 minutes plus tard. Si la difficulté subsiste, éloignez les haut-parleurs par rapport au téléviseur.

Chapitre 2

Connexions

Connexions de base

Important

- Lors du branchement de cet appareil ou avant de changer ses connexions, coupez l'interrupteur d'alimentation et débranchez le cordon d'alimentation au niveau de la prise secteur.
Toutes les connexions étant terminées, branchez le cordon d'alimentation sur la prise secteur.

Caisson de basse à récepteur

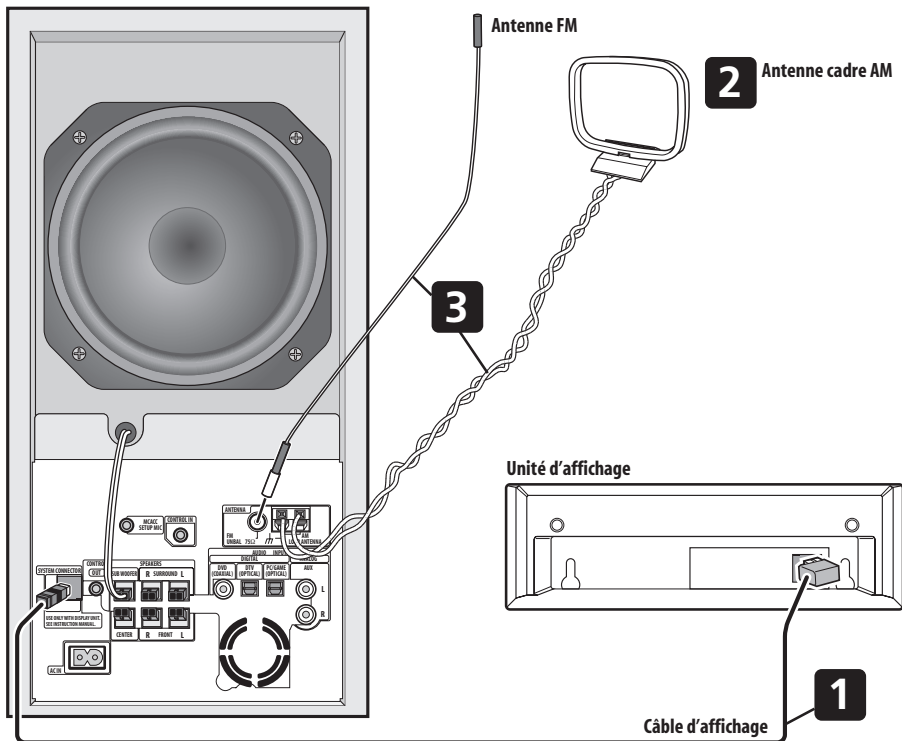

1 Raccordez l'unité d'affichage sur le caisson de basses à récepteur

Branchez le bout en L du câble d'affichage sur le connecteur à l'arrière de l'unité d'affichage, puis branchez l'autre bout du câble d'affichage sur la prise **SYSTEM CONNECTOR** du caisson de basses à récepteur.

2 Assemblage de l'antenne cadre AM

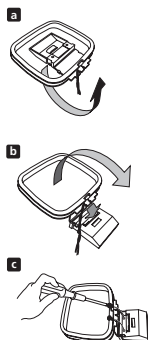

- a. Pliez le support dans le sens indiqué par la flèche.
- b. Accrochez la boucle sur le support.
- c. Si vous souhaitez fixer l'antenne sur une paroi ou une autre surface, effectuez l'étape b après avoir immobilisé au préalable le support avec des vis. Il est conseillé de vérifier l'intensité de réception avant d'immobiliser le support au moyen de vis.

3 Raccordez les antennes AM et FM¹.

- a. Branchez un fil de l'antenne cadre AM dans chaque borne d'antenne AM². Pour chaque borne, enfoncez la patte pour l'ouvrir, insérez le fil, puis relâchez la patte pour immobiliser le fil

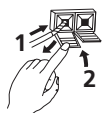

- b. Poussez la fiche d'antenne FM³ dans la broche centrale de la prise d'antenne FM.

4 Branchez chaque haut-parleur.

- Chaque câble de haut-parleur a un connecteur à code couleur à un bout et deux fils à l'autre bout.

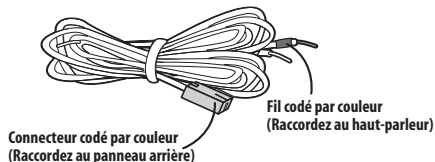

- Torsadez et enlevez la gaine protectrice de chaque fil.



- Branchez les fils sur le haut-parleur. Faites correspondre le fil coloré selon l'étiquette à code couleur (étiquette de modèle), puis insérez le fil coloré dans le côté rouge (+) et l'autre fil dans le côté noir (-).

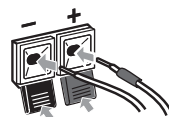

- Raccordez l'autre bout sur les bornes de haut-parleur à code couleur à l'arrière du caisson de basses à récepteur. Veillez à insérer les fiches à fond. La petite patte au bout de la fiche de haut-parleur doit être orientée vers le haut ou vers le bas selon que la fiche est branchée dans la borne de haut-parleur supérieure ou inférieure. Prenez soin d'effectuer les connexions correctement .

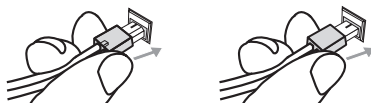

Bornes supérieures

Bornes inférieures

5 Branchez le câble du caisson de basses.

- Juste en dessous du haut-parleur du caisson de basses, sur la gauche du centre, vous verrez le câble de branchement du caisson. Branchez-le dans la borne marquée **SUBWOOFER SPEAKER**.

Remarque

- 1 • Maintenez les câbles d'antenne à l'écart des autres câbles, de l'unité d'affichage et du caisson de basses à récepteur.
- Si la réception avec l'antenne fournie laisse à désirer, reportez-vous à *Amélioration d'une réception FM de mauvaise qualité et Amélioration d'un son AM de mauvaise qualité* la page 23 ou *Connexion d'antennes extérieures* la page 27.
- 2 • Evitez de le mettre en contact avec des objets métalliques et de le placer près d'ordinateurs, de récepteurs de télévision ou d'autres appareils électriques.
 - La mise à la terre du signal (⚡) est destinée à réduire les parasites produits lorsqu'une antenne est raccordée. Toutefois, il ne s'agit pas d'une mise à la terre de sécurité électrique.
 - Si la réception radio laisse à désirer, vous pouvez l'améliorer en réinsérant chaque antenne dans la borne opposée.
 - Pour obtenir une bonne réception, ne dénouez pas les fils de l'antenne AM en boucle ou ne les enroulez pas autour de l'antenne en boucle.
- 3 • Pour obtenir une réception idéale, assurez-vous que l'antenne FM est complètement déployée et qu'elle ne reste pas enroulée ou pendante à l'arrière de l'appareil.

**Attention**

- Ces bornes de haut-parleurs ont une **tension POTENTIELLEMENT MORTELLE**. Pour éviter toute décharge électrique lors du branchement ou du débranchement des câbles de haut-parleur, débranchez le cordon d'alimentation avant de toucher des pièces non isolées.

- Ne raccordez à ce système aucun haut-parleur autre que ceux qui sont fournis.
- Ne raccordez pas les haut-parleurs fournis à un amplificateur autre que celui fourni avec ce système. Une telle connexion pourrait provoquer une défaillance, voire un incendie.

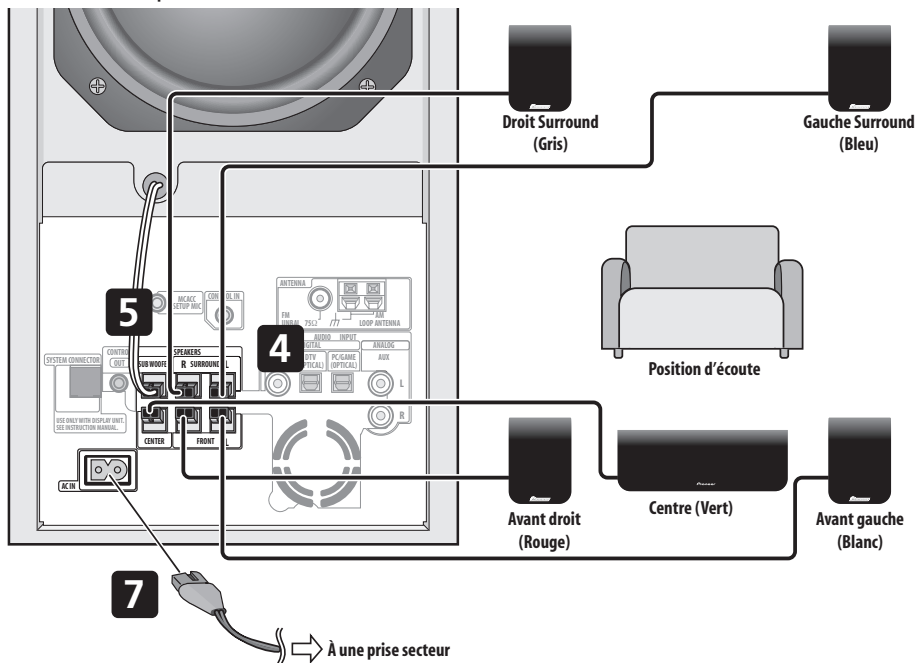
Caisson de basse à récepteur

6 Si vous avez un lecteur de DVD ou un autre composant de source¹ que vous souhaitez raccorder, branchez-le maintenant avant de brancher le cordon d'alimentation à l'étape suivante.

Reportez-vous à *Connexion d'appareils auxiliaires* la page 27 en ce qui concerne le branchement d'un composant de source numérique.

7 Branchez les cordons d'alimentation.²

- Branchez les cordons d'alimentation sur les prises du secteur du caisson de basses à récepteur. Branchez les cordons d'alimentation sur une prise murale du secteur.

Remarque

¹ Veillez à brancher un téléviseur ou un moniteur (pour les sources vidéo) de manière à bénéficier des potentialités "home theater" de ce système. En ce qui concerne les détails relatifs aux branchements, reportez-vous au mode d'emploi, fourni avec votre téléviseur ou votre moniteur.

² N'utilisez pas un cordon d'alimentation autre que celui qui est fourni avec ce système.

- N'utilisez pas le cordon d'alimentation fourni à d'autres fins que le branchement à ce système.

Fixation de l'unité d'affichage sur une paroi

Il est possible de fixer l'unité d'affichage sur une paroi.

Avant l'installation :

- Sachez que l'unité d'affichage est pesante et que son poids peut entraîner le détachement des vis à bois ou l'arrachement du matériau auquel elle est fixée, ce qui pourrait provoquer sa chute. Assurez-vous que la paroi sur laquelle vous voulez fixer l'unité d'affichage soit assez résistante pour la supporter. Ne les installez pas sur une surface en contreplaqué ou sur une paroi friable.
- Des vis de fixation ne sont pas fournies. Utilisez des vis appropriées au matériau de la paroi et pouvant résister au poids de l'unité d'affichage.
- Pioneer n'assume aucune responsabilité en cas d'accidents, résultant d'une erreur d'assemblage ou d'installation, d'une résistance suffisante des parois ou d'autres composants de construction, d'une utilisation abusive ou de catastrophes naturelles.
- Si vous hésitez quant aux propriétés et à la résistance des parois, demandez conseil à un professionnel.

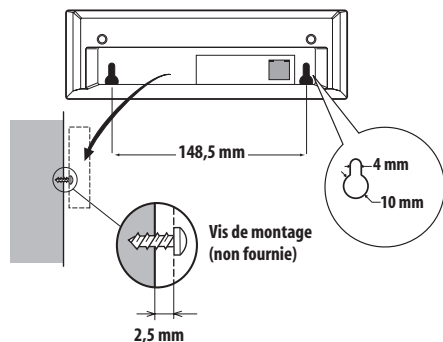

Utilisation de ce système pour les sons de télévision

Si votre téléviseur est doté d'une sortie audio stéréophonique, vous pouvez le raccorder à ce système et bénéficier des sons télévisés d'ambiance (surround).

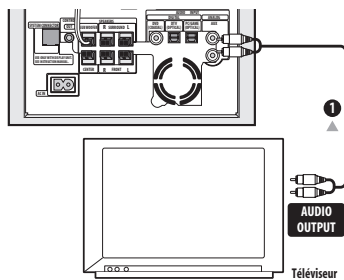

1 Branchez les prises AUDIO OUTPUT de votre téléviseur sur les prises AUX AUDIO INPUT sur le caisson de basses à récepteur.

Pour cette connexion, utilisez le câble audio stéréo rouge/blanc (non fourni). Veillez à faire correspondre les sorties gauche et droite avec les entrées correspondantes pour obtenir un son stéréo correct.

- Vous pouvez utiliser les prises d'entrée **AUX** pour n'importe quelle source analogique souhaitée, telle qu'un magnétophone, etc.

Chapitre 3

Commandes et affichages

Unité d'affichage

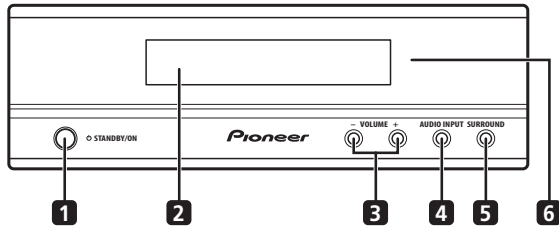
**1** **STANDBY/ON**

Appuyez pour mettre le système sous tension ou en mode Veille.

2 **Affichage du panneau avant**

Pour plus de détails, reportez-vous ci-après.

3 **Touches VOLUME**

Utilisez pour ajuster le volume.

4 **AUDIO INPUT** (page 27)

Appuyez de façon répétée pour sélectionner une des entrées audio extérieures (**DVD**, **DTV**, **PC/GAME** ou **AUX**).

5 **SURROUND**

Pour sélectionner un mode d'ambiance (Surround) (page 19).

6 **Capteur de télécommande à infrarouge** (page 16)

Écran d'affichage

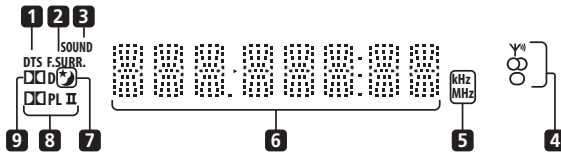
**1** **DTS**

S'allume pendant la lecture d'une source DTS (page 19).

2 **F.SURR.**

S'allume lorsqu'un des modes d'écoute Front Surround (Ambiance avant) est sélectionné (page 20).

SURR.

S'allume lorsqu'un des modes d'écoute Advanced Surround (Ambiance avancé) est sélectionné (page 20).

3 **SOUND**

S'allume lorsque Sound Retriever est activé (page 20).

4 **Voyants du syntoniseur**

– S'allume quand une émission est captée.

– S'allume lors de la réception d'une émission FM stéréo en mode stéréo automatique.

– S'allume lorsque le mode de réception FM mono est sélectionné.

5 **kHz / MHz**

Indique l'unité de fréquence de l'écran alphanumérique (**kHz** pour les signaux AM, **MHz** pour les signaux FM).

6 **Écran alphanumérique****7**

S'allume lorsque le minuteur de mise en veille est actif (page 30).

8 **PL II**

S'allume lors du décodage Dolby Pro Logic II (page 19).

9 **D**

S'allume pendant la lecture d'une source Dolby Digital (page 19).

Télécommande

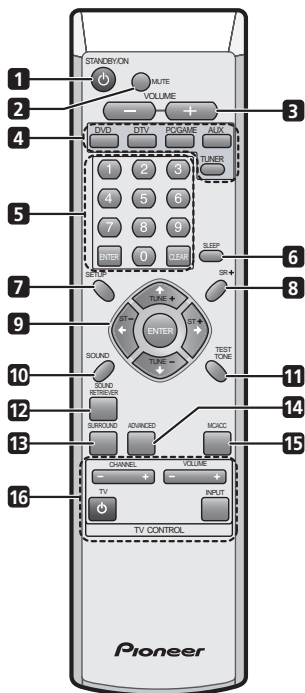

1 **⏻ STANDBY/ON**

Appuyez pour mettre le caisson de basse à récepteur sous tension ou en mode veille.

2 **MUTE**

Appuyez pour mettre en sourdine les sons de tous les haut-parleurs. Une nouvelle pression rétablira les sons à leur niveau antérieur.

3 **VOLUME +/-**

Utilisez pour ajuster le volume.

4 **Touches de sélection d'entrée**

DVD

Appuyez pour sélectionner l'entrée DVD.

DTV

Appuyez pour sélectionner l'entrée DTV.

PC/GAME

Appuyez pour sélectionner l'entrée PC/console de jeu (PC/GAME).

AUX (page 28)

Appuyez pour sélectionner l'entrée auxiliaire (AUX).

TUNER (page 23)

Appuyez pour sélectionner le syntoniseur de radio incorporé.

5 **Touches numériques, touches CLEAR et ENTER**

Servez-vous des touches numériques pour la saisie des stations radio, etc.

Servez-vous de **CLEAR** pour annuler une saisie et recommencer.

Servez-vous de la touche **ENTER** pour valider une entrée.

6 **SLEEP**

Appuyez pour programmer la minuterie de sommeil (page 30).

7 **SETUP**

Utilisez pour accéder le système de menu pour le réglage des sons d'ambiance, les réglages de syntoniseur, etc. (page 17, 23, 24, 25, 30).

8 **SR+**

Utilisez pour configurer les fonctions SR+ et pour sélectionner le mode SR+ (page 29).

9 **↑/↓/←/→ (touches du curseur) et ENTER**

Servez-vous de ces touches pour naviguer sur les menus du caisson de basses à récepteur.

10 **SOUND** (page 21)

Appuyez pour accéder au menu sonore, à partir duquel vous pouvez ajuster les aigus et les graves, etc.

11 **TEST TONE**

Utilisez pour émettre la tonalité d'essai (pour le réglage des haut-parleurs) (page 26).

12 **SOUND RETRIEVER**

Appuyez pour rétablir le son de qualité CD aux sources audio stéréo comprimées (page 21).

13 **SURROUND**

Pour sélectionner un mode d'ambiance (Surround) (page 19).

14 **ADVANCED**

Pour sélectionner un mode d'ambiance (Surround) original Pioneer (page 20).

15 **MCACC**

Démarre la configuration Auto MCACC (page 17).

16 **TV CONTROL** (page 31)

Après la configuration, utilisez ces commandes pour contrôler votre téléviseur.

Utilisation de la télécommande

Gardez les points suivants à l'esprit quand vous utilisez la télécommande.

- Assurez-vous qu'aucun obstacle ne se trouve entre la télécommande et le capteur de ses signaux sur l'appareil.
- Le fonctionnement de la télécommande peut devenir instable si une forte lumière ou une lampe fluorescente brille sur le capteur des signaux de télécommande sur l'appareil.
- Les télécommandes d'autres appareils peuvent interférer les unes sur les autres. Evitez d'utiliser la télécommande d'autres équipements situés à proximité de cet appareil.
- Remplacez les piles quand vous constatez une baisse de la portée de la télécommande.
- Utilisez dans la plage de fonctionnement en face du capteur de télécommande sur l'unité d'affichage, comme illustré ici.

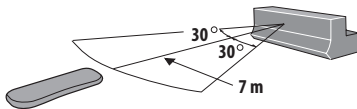

Mise en place des piles dans la télécommande

- 1 Ouvrez le couvercle du logement des piles à l'arrière de la télécommande.
- 2 Insérez deux piles AA/R6 dans le logement en respectant les indications (+, -) à l'intérieur du logement.

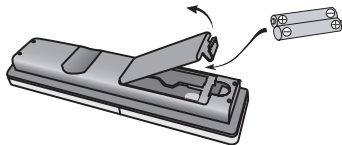

- 3 Refermez le couvercle.



Attention

Une insertion incorrecte des piles peut entraîner des dangers, comme une fuite de leur électrolyte ou leur éclatement. Observez les points suivants :

- N'utilisez pas ensemble des piles neuves et usagées.
- N'utilisez pas simultanément différents types de piles—deux piles d'aspect similaire peuvent différer par leur tension nominale.
- Assurez-vous que les pôles positifs et négatifs de chaque pile correspondent aux indications à l'intérieur du logement.

- Retirez les piles de l'appareil si vous prévoyez de ne pas l'utiliser pendant plus d'un mois.
- Lorsque vous éliminez des piles usagées, respectez les réglementations gouvernementales et autres instructions relatives à l'environnement, applicables dans votre pays ou votre région.



AVERTISSEMENT

- N'utilisez pas et ne rangez pas des piles en plein soleil ou dans un endroit extrêmement chaud, comme à l'intérieur d'une voiture ou près d'un appareil de chauffage. Un tel environnement pourrait provoquer un suintement des piles, leur surchauffe, leur explosion ou un incendie. Ceci pourrait aussi réduire la durée de vie et les performances des piles.

Chapitre 4

Pour commencer

Réglage du mode Démonstration du système

Active ou désactive la fonction de démonstration automatique (elle démarre lorsque vous branchez l'appareil pour la première fois):



- 1 Mettez le système en mode Veille.
- 2 Appuyez sur **SETUP**.
- 3 Utilisez les touches **←/→** (curseur gauche/droite) pour sélectionner **DEMO** sur le menu, puis appuyez sur **ENTER**.
- 4 Utilisez les touches **↑/↓** (curseur haut/bas) pour choisir un réglage, puis appuyez sur **ENTER**.

Sélectionnez entre :

- **DEMO ON** – Cette option active la fonction de démonstration.
- **DEMO OFF** – La fonction de démonstration est désactivée et le système est placé en mode veille.

Utilisation de la configuration Auto MCACC pour obtenir un son d'ambiance optimal

Le système de Calibrage Acoustique Multicanaux (MCACC) mesure les caractéristiques acoustiques de votre local d'écoute, prenant en considération les bruits ambiants et testant le décalage et le niveau des sons des canaux. Après avoir installé le microphone fourni, le système utilise les informations provenant d'une série de tonalités d'essai pour optimiser les réglages des haut-parleurs et l'égalisation (EQ à Calibrage acoustique) pour votre salle d'écoute.¹

⚠ Important

- Les tonalités d'essai pour la configuration Auto MCACC sont puissantes; toutefois, ne réduisez pas leur volume, car ceci pourrait donner lieu à une configuration inadéquate.
- Veillez à ne pas déplacer le microphone et les haut-parleurs pendant la configuration MCACC.

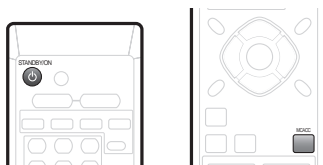

- 1 Branchez le microphone sur la prise **MCACC SETUP MIC** du panneau arrière.

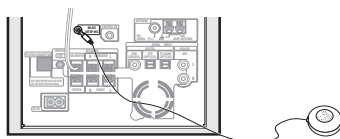

- 2 Placez le microphone à la position d'écoute normale.

Placez le microphone à l'horizontale sur une table ou une chaise environ au niveau des oreilles à votre position d'écoute normale.

Assurez-vous qu'aucun obstacle ne se trouve entre les haut-parleurs et le microphone.

📌 Remarque

¹ Vous ne devez utiliser la configuration MCACC qu'une seule fois (à moins que l'emplacement des haut-parleurs ou l'agencement de votre salle d'écoute ne soit changé).

3 Si le caisson de basses à récepteur est désactivé, appuyez sur  STANDBY/ON pour le mettre sous tension.

4 Appuyez sur MCACC.

Essayez d'être aussi silencieux que possible après avoir appuyé sur **MCACC**. Le volume augmente automatiquement et le système émet une série de tonalités d'essai.

- Pour annuler la configuration Auto MCACC avant qu'elle ne soit terminée, appuyez sur **MCACC**. L'appareil continuera d'utiliser les paramètres antérieurs.
- Si le niveau de bruit ambiant est trop élevé, le message **NOISY** clignote pendant 5 secondes sur l'affichage. Pour quitter le réglage et vérifier les niveaux de bruit ¹, appuyez sur **MCACC**, ou pour essayer à nouveau, appuyez sur **ENTER** quand **RETRY** apparaît sur l'affichage.
- Si le message **ERR MIC** or **ERR SP** apparaît sur l'affichage, il se peut qu'existe un problème, lié à votre microphone ou aux branchements des haut-parleurs. Pour faire un nouvel essai, appuyez sur **ENTER** quand vous voyez **RETRY**²

Quand la configuration MCACC est terminée, le volume repasse au niveau normal, le message **COMPLETE**³ apparaît sur l'affichage et l'équilibrage (EQ) de Calibrage acoustique est activé.⁴

 **Remarque**

¹ • Si l'environnement de la salle d'écoute n'est pas idéal pour la configuration Auto MCACC (trop de bruits ambiants, échos répercutés par les murs, obstacles bloquant les haut-parleurs par rapport au microphone), les réglages finaux risquent d'être incorrects. Examinez les appareils électroménagers (climatiseur, réfrigérateur, ventilateur, etc.) qui pourraient perturber l'environnement sonore et, au besoin, mettez-les hors tension.

• Il se peut que certains anciens téléviseurs perturbent le fonctionnement du microphone. Si c'est le cas, mettez le téléviseur hors tension pendant la configuration Auto MCACC.

² Si ceci ne marche pas, appuyez sur **MCACC**, coupez l'alimentation électrique et examinez le problème signalé par le message **ERR**, puis essayez à nouveau la configuration Auto MCACC.

³ Si le message **COMPLETE** n'apparaît pas, une erreur s'est sans doute produite pendant la configuration. Vérifiez toutes les connexions et effectuez un nouvel essai.

⁴ Reportez-vous à *Écoute avec "Acoustic Calibration EQ"* la page 21 pour mettre en/hors service l'équilibrage (EQ) de Calibrage Acoustique.

Chapitre 5

Écoute de votre système

Mode d'écoute Auto

Le mode d'écoute Auto représente le moyen le plus simple d'écouter une source puisqu'elle a été masterisée : la sortie des haut-parleurs reflète les voies des signaux sonores de la source.

Si vous configurez le système pour des sons d'ambiance avant (page 7), les modes Front Surround fourniront les meilleurs résultats (reportez-vous à *Utilisation du mode Front Surround* la page 20).



- Appuyez sur **SURROUND** pour sélectionner le mode d'écoute **AUTO**.

En présence d'une source Dolby Digital ou DTS, le voyant **D** ou **DTS** du panneau avant s'allume.

- Vous pouvez également faire appel à la touche **SURROUND** de l'unité d'affichage pour changer le mode d'écoute.

Écoute de sons d'ambiance

Vous pouvez écouter des sources stéréo ou multicanaux avec des sons d'ambiance. Les sons d'ambiance sont générés à partir de sources stéréo avec un des modes de décodage Dolby Pro Logic.

Si vous configurez le système pour des sons d'ambiance avant (page 7), les modes Front Surround fourniront les meilleurs résultats (reportez-vous à *Utilisation du mode Front Surround* la page 20).



- Appuyez à plusieurs reprises sur **SURROUND** pour sélectionner un mode d'écoute.
- Vous pouvez également faire appel à la touche **SURROUND** de l'unité d'affichage pour changer le mode d'écoute.

Les choix qui apparaissent sur l'unité d'affichage varient en fonction du type de source reproduit.

En présence d'une source Dolby Digital ou DTS, le voyant **D** ou **DTS** du panneau avant s'allume.

- **AUTO** – Mode d'écoute Auto (voir avant)
- **DOLBY PL** (Dolby Pro Logic) – sons d'ambiance 4.1 canaux à utiliser avec des sources à deux canaux.
- **MOVIE** (Dolby Pro Logic II Movie) – sons d'ambiance 5.1 canaux, particulièrement adaptés aux films, à utiliser avec des sources à deux canaux
- **MUSIC** (Dolby Pro Logic II Music) – sons d'ambiance 5.1 canaux, particulièrement adaptées aux sources musicales, à utiliser avec des sources à deux canaux; reportez-vous à *Réglages Dolby Pro Logic II Music* ci-après.
- **STEREO** – Reportez-vous à *Ecoute en stéréo* la page 20

Réglages Dolby Pro Logic II Music

A l'écoute du mode Dolby Pro Logic II Music (reportez-vous ci-avant), trois paramètres peuvent être ajustés. Center Width (Largeur centrale), Dimension et Panorama.



- 1 Le mode Dolby Pro Logic II Music étant activé, appuyez sur **SOUND**.
- 2 Servez-vous de **←/→** (curseur gauche/droite) pour sélectionner **C WIDTH**, **DIMEN.** ou **PANORAMA**, puis appuyez sur **ENTER**.
 - **C WIDTH** (Largeur centrale) : Ce réglage fournit une meilleure fusion des sons des haut-parleurs avant en élargissant ceux du canal central entre les haut-parleurs avant gauche et droit, ce qui donne un son plus large (réglages supérieurs) ou plus étroit (réglages inférieurs).
 - **DIMEN.** (Dimension) : Pour ajuster la profondeur de la balance des sons d'ambiance entre l'avant et l'arrière, rendant les sons plus distants (réglages négatifs) ou plus proches (réglages positifs).
 - **PANORAMA** : Pour étendre l'image stéréo avant de manière à inclure les haut-parleurs d'ambiance et obtenir un effet 'enveloppant'.
- 3 Utilisez **↑/↓** (curseur haut/bas) pour ajuster le réglage, puis appuyez sur **ENTER** pour valider.

Utilisation du mode Front Surround

Les modes d'ambiance avant (Front Surround) sont efficaces s'ils sont utilisés avec la configuration de haut-parleurs d'ambiance avant, comme décrit à la page 7. Les haut-parleurs d'ambiance doivent être placés à côté des haut-parleurs avant et orientés soit vers les murs, soit droit devant, selon le mode utilisé (voir ci-dessous).



- Appuyez sur **ADVANCED** pour sélectionner un mode d'ambiance avant (Front Surround).

Appuyez plusieurs fois pour sélectionner **FRTMOVIE**, **FRTMUSIC** ou **EXTPOWER**.

- Si vous avez sélectionné **FRTMOVIE** (Front Surround Movie) ou **FRTMUSIC** (Front Surround Music), tournez chaque haut-parleur d'ambiance de telle sorte que les repères de guidage prévus sur la base du support soient alignés horizontalement dans le sens de la position d'écoute (voir ci-après). Avec **EXTPOWER** (Puissance supplémentaire), les haut-parleurs d'ambiance doivent être orientés dans la même direction que les haut-parleurs avant (voir ci-après).

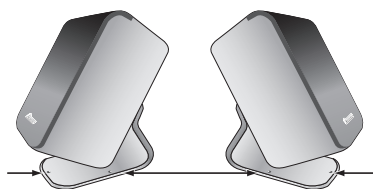

FRTMOVIE / FRTMUSIC



EXTPOWER

Utilisation du mode Advanced Surround

Les effets d'ambiance avancés (Advanced Surround) peuvent être utilisés avec toute source multicanaux ou stéréo pour obtenir plusieurs effets d'ambiance supplémentaires.

Si vous configurez le système pour des sons d'ambiance avant (page 7), les modes Front Surround fourniront les meilleurs résultats (reportez-vous à *Utilisation du mode Front Surround* ci-avant).



- Appuyez sur **ADVANCED** pour sélectionner un mode Ambiance avancé (Advanced Surround).

Appuyez de façon répétée pour sélectionner :

- **ADVMOVIE** – Convient aux films
- **ADV MUSIC** – Convient pour la musique
- **EXPANDED** – Large champ sonore
- **TV SURR.** – Son d'ambiance pour émissions télévisées monaurales ou stéréo
- **SPORTS** – Convient pour les programmes sportifs
- **GAME** – Convient pour les consoles de jeux télévisés
- **VIRTUAL** – Un effet d'ambiance virtuel utilisant seulement le caisson de basses et les haut-parleurs avant.
- **5 STEREO** – Son d'ambiance puissant pour sources de musique stéréo

Écoute en stéréo

Vous pouvez écouter n'importe quelle source (stéréo ou multicanaux) en stéréo. Lors de la lecture d'une source multicanaux, toutes les voies sont réduites aux haut-parleurs avant gauche et droit et au caisson de basses.

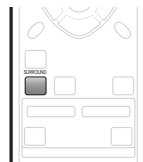

- Appuyez à plusieurs reprises sur **SURROUND** jusqu'à ce que **STEREO** s'affiche sur l'écran.
- Vous pouvez également faire appel à la touche **SURROUND** de l'unité d'affichage pour changer le mode d'écoute.

Utilisation de "Sound Retriever"

Quand les données audio sont extraites au cours du processus de compression MP3 ou WMA, la qualité sonore souffre souvent d'une image sonore inégale. La fonction "Sound Retriever" fait appel à une nouvelle technologie DSP qui contribue à restituer la qualité sonore du CD aux sons à 2 canaux comprimés, en rétablissant la pression sonore et en adoucissant les dentelures restant après la compression.

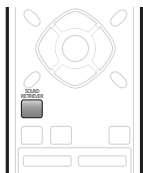

- Pendant l'écoute d'une source stéréo, appuyez sur **SOUND RETRIEVER**.

Appuyez de façon répétée pour commuter entre :

- **RTRV ON** — La fonction Sound Retriever est activée.
- **RTRV OFF** — La fonction Sound Retriever est désactivée.

Écoute avec "Acoustic Calibration EQ"

Vous pouvez écouter les sources, en utilisant la fonction "Acoustic Calibration EQ" réglée sous *Utilisation de la configuration Auto MCACC pour obtenir un son d'ambiance optimal* la page 17.

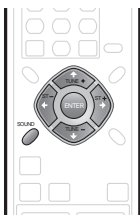

- 1 Appuyez sur **SOUND**.
- 2 Utilisez les touches **←/→** (curseur gauche/droite) pour sélectionner **MCACC EQ**, puis appuyez sur **ENTER**.
- 3 Utilisez les touches **↑/↓** (curseur haut/bas) pour mettre la fonction en service (**EQ ON**) ou hors service (**EQ OFF**), puis appuyez sur **ENTER** pour valider.
 - Lors du réglage **EQ OFF**, l'égalisation est désactivée et les réglages des haut-parleurs (décalage de canal et niveau de canal) restent tels qu'ils ont été réglés.

- La fonction Acoustic Calibration EQ est activée automatiquement après que la configuration Auto MCACC est utilisée.

Optimisation des dialogues

La fonction Optimisation des dialogues est conçue pour faire ressortir les dialogues des autres sons à l'arrière-plan, contenus sur la bande sonore d'une émission de télévision ou d'un film.

- 1 Appuyez sur **SOUND**.
- 2 Utilisez les touches **←/→** (curseur gauche/droite) pour sélectionner **DIALOGUE**, puis appuyez sur **ENTER**.
- 3 Utilisez les touches **↑/↓** (curseur haut/bas) pour sélectionner le degré d'optimisation des dialogues, puis appuyez sur **ENTER** pour vérifier. Sélectionnez entre **OFF**, **MID** ou **MAX**.

Utilisation des modes "Quiet" (silencieux) et "Midnight" (minuit)

La fonction d'écoute "Quiet" (silencieux) réduit les graves et les aigus excessifs de la source sonore.

La fonction d'écoute "Midnight" (minuit) vous permet de profiter des sons d'ambiance des films, même si le niveau du volume est réduit.

- 1 Appuyez sur **SOUND**.
- 2 Utilisez les touches **←/→** (curseur gauche/droite) pour sélectionner **TONE**, puis appuyez sur **ENTER**.
- 3 Utilisez les touches **↑/↓** (curseur haut/bas) pour sélectionner **QUIET** ou **MIDNIGHT**, puis appuyez sur **ENTER** pour vérifier.
 - Pour annuler les modes d'écoute "Quiet" et "Midnight", sélectionnez **BASS/TRE**.

Réglage des graves et des aigus

Les commandes des graves et des aigus permettent d'ajuster la tonalité générale.

- 1 Appuyez sur **SOUND**.
- 2 Utilisez les touches **←/→** (curseur gauche/droite) pour sélectionner **TONE**, puis appuyez sur **ENTER**.
- 3 Utilisez les touches **↑/↓** (curseur haut/bas) pour sélectionner **BASS/TRE**, puis appuyez sur **ENTER**.
 - La sélection de **BASS/TRE** annule les modes d'écoute "Quiet" et "Midnight". Ces modes ne sont pas utilisables simultanément.
- 4 Utilisez les touches **←/→** (curseur gauche/droite) pour sélectionner **BASS** ou **TREBLE**; utilisez les touches **↑/↓** (curseur haut/bas) pour ajuster le son, puis appuyez sur **ENTER** pour valider.

Accentuation du niveau des graves

Deux modes de graves sont à votre disposition pour renforcer les graves d'une source.

- 1 Appuyez sur **SOUND**.
- 2 Utilisez les touches ←/→ (curseur gauche/droite) pour sélectionner **BASSMODE**, puis appuyez sur **ENTER**.
- 3 Utilisez les touches ↑/↓ (curseur haut/bas) pour sélectionner le son, puis appuyez sur **ENTER** pour vérifier.

Sélectionnez **OFF**, **MUSIC** ou **CINEMA**.

Chapitre 6

Écoute de la radio

Écoute de la radio

Le syntoniseur peut recevoir des émissions FM et AM et il vous permet de mémoriser vos stations préférées pour ne pas devoir les rechercher manuellement chaque fois que vous souhaitez les écouter.

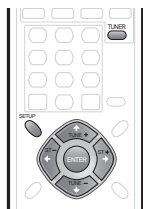

1 Appuyez sur TUNER pour basculer sur le syntoniseur, puis appuyez à plusieurs reprises pour sélectionner la gamme FM ou AM.

L'écran indique la gamme et la fréquence.

2 Faites l'accord sur une fréquence.

Trois modes de syntonisation sont disponibles : manuelle, automatique et accélérée :

- **Syntonisation manuelle** : Appuyez sur TUNE +/- de façon répétée pour changer la fréquence affichée.
- **Syntonisation automatique** : Maintenez les touches TUNE +/- enfoncées jusqu'à ce que l'affichage de fréquence commence à changer, puis relâchez les touches. Le syntoniseur s'arrête sur la station détectée suivante. Répétez cette action pour poursuivre la recherche.
- **Syntonisation accélérée** : Maintenez les touches TUNE +/- enfoncées jusqu'à ce que l'affichage de fréquence commence à changer rapidement. Maintenez la touche enfoncée jusqu'à obtention de la fréquence souhaitée. Au besoin, ajustez la fréquence avec précision en ayant recours à la méthode de syntonisation manuelle.

Amélioration d'une réception FM de mauvaise qualité

Si vous écoutez une station FM en stéréo et que la réception est faible, vous pouvez améliorer la qualité sonore en passant en mono.

- 1 Faites l'accord sur une station radio FM, puis appuyez sur SETUP.**
- 2 Utilisez les touches ←/→ (curseur gauche/droite) pour choisir FM MODE, puis appuyez sur ENTER.**
- 3 Utilisez les touches ↑/↓ (curseur haut/bas) pour sélectionner FM MONO, puis appuyez sur ENTER.**

Le voyant mono (○) s'allume lorsque le syntoniseur est en mode de réception mono.

Sélectionnez **FM AUTO** pour basculer en mode stéréo automatique (le voyant stéréo (◐) s'allume lorsque vous recevez une émission en stéréo).

Amélioration d'un son AM de mauvaise qualité

Le moyen le plus simple d'améliorer la qualité sonore d'une émission radio AM est de désactiver le téléviseur de la salle. Essayez également de changer la position et l'orientation de l'antenne cadre AM.

Changement du mode de coupure des parasites

Si la qualité sonore ne s'améliore pas par les démarches ci-dessus, essayez en utilisant un autre mode de coupure des parasites. Choisissez le mode qui fournit les meilleurs résultats.

- 1 Faites l'accord sur une station radio AM, puis appuyez sur SETUP.**
- 2 Utilisez les touches ←/→ (curseur gauche/droite) pour choisir NOISECUT, puis appuyez sur ENTER.**
- 3 Utilisez les touches ↑/↓ (curseur haut/bas) pour sélectionner un mode de coupure de parasites (1, 2 ou 3), puis appuyez sur ENTER.**

Mémorisation des stations

Vous pouvez enregistrer jusqu'à 30 stations pré-réglées pour retrouver facilement vos stations préférées sans devoir les régler manuellement à chaque fois.

- 1 Faites l'accord sur une station radio AM ou FM.** Sélectionnez au besoin la réception mono ou stéréo automatique pour la bande FM. Ce réglage est enregistré avec la station pré-réglée.
- 2 Appuyez sur SETUP.**
- 3 Utilisez les touches ←/→ (curseur gauche/droite) pour choisir ST.MEM., puis appuyez sur ENTER.**
- 4 Utilisez les touches ↑/↓ (curseur haut/bas) pour sélectionner la station pré-réglée, puis appuyez sur ENTER.**

Écoute des stations pré-réglées

- 1 Assurez-vous que la fonction Tuner (syntonisateur) est sélectionnée.**
- 2 Utilisez les touches ST +/- pour sélectionner une station pré-réglée.**
 - Ou bien, servez-vous des touches numériques pour sélectionner directement une station pré-réglée.

Changement du pas de fréquence

Si vous ne parvenez pas à effectuer correctement l'accord sur les stations, il se peut que le pas des fréquences ne convienne pas à votre pays ou votre région.

- 1 **Mettez le système en mode Veille.**
- 2 **Appuyez sur SETUP.**
- 3 **Utilisez les touches ←/→ (curseur gauche/droite) pour sélectionner 'AM 9K/10K', puis appuyez sur ENTER.**
- 4 **Utilisez les touches ↑/↓ (curseur haut/bas) pour sélectionner le réglage, puis appuyez sur ENTER pour valider.**
 - **AM 9K** – Pas de fréquence de 9 kHz pour AM;
Pas de fréquence de 50 kHz pour FM
 - **AM 10K** – Pas de fréquence de 10 kHz pour AM;
Pas de fréquence de 100 kHz pour FM

Chapitre 7

Réglages de sons d'ambiance

Utilisation du menu Setup (Configuration)

À partir du menu Setup (Configuration), vous avez accès à tous les paramétrages des sons d'ambiance du système¹, y compris le niveau des canaux, la distance des haut-parleurs, le réglage de la plage dynamique et la lecture audio Dual mono.

Faites appel aux touches suivantes pour utiliser le menu Setup (Configuration).

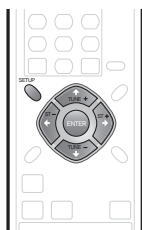

Réglage du niveau des canaux

La fonction Auto MCACC (voir sous page 17) doit vous procurer la meilleure configuration des sons d'ambiance. Cependant, vous constaterez parfois qu'en ajustant mieux les niveaux des canaux, vous pouvez améliorer le son d'ambiance de votre salle d'écoute. Cette méthode de réglage du niveau des canaux vous permet d'écouter une source sonore et d'ajuster le niveau de chaque canal restitué. Remarquez que les réglages du niveau des canaux pour la lecture stéréo sont indépendants de ceux de la lecture des sons d'ambiance.

Une autre méthode d'ajustement du niveau des canaux consiste à utiliser la tonalité d'essai. À ce sujet, reportez-vous à *Réglage du niveau des canaux au moyen de la tonalité d'essai* la page 26.

- 1 Sélectionnez la lecture stéréo ou multicanaux pour une source.
- 2 Appuyez sur SETUP.
- 3 Utilisez les touches ◀/▶ (curseur gauche/droite) pour sélectionner CH LEVEL, puis appuyez sur ENTER.
- 4 Utilisez ◀/▶ (curseur gauche/droite) pour sélectionner un canal et ↑/↓ (curseur haut/bas) pour ajuster le niveau de ce canal.
 - Vous pouvez ajuster le niveau de chaque canal de ± 10 dB.

- Si le système se trouve en mode Stereo ou Virtual, ou si une source stéréo est reproduite en mode Auto, vous ne pourrez pas ajuster le canal central et les canaux d'ambiance.

- 5 Appuyez sur ENTER lorsque vous avez terminé.
- Si vous utilisez à nouveau la fonction Auto MCACC, les paramétrages que vous venez d'effectuer seront écrasés.

Réglage de la distance des haut-parleurs

La fonction Auto MCACC (voir sous page 17) doit vous procurer la meilleure configuration des sons d'ambiance. Cependant, vous constaterez parfois qu'en ajustant mieux la distance des haut-parleurs, vous pouvez améliorer le son d'ambiance de votre salle d'écoute.

Réglez la distance entre chaque haut-parleur à partir de votre position d'écoute normale.

- 1 Appuyez sur SETUP.
- 2 Utilisez les touches ◀/▶ (curseur gauche/droite) pour sélectionner DISTANCE, puis appuyez sur ENTER.
- 3 Utilisez ◀/▶ (curseur gauche/droite) pour sélectionner un haut-parleur et ↑/↓ (curseur haut/bas) pour ajuster la distance.

Ajustez les haut-parleurs suivants :

- L – Haut-parleur avant gauche
- C – Haut-parleur central
- R – Haut-parleur avant droit
- SR – Haut-parleur d'ambiance droit
- SL – Haut-parleur d'ambiance gauche
- SW – Caisson de basses

Chaque haut-parleur peut être réglé entre **1 FT à 30 FT**.

- 4 Appuyez sur ENTER lorsque vous avez terminé.
- Si vous utilisez à nouveau la fonction Auto MCACC, les paramétrages que vous venez d'effectuer seront écrasés.

Contrôle de la plage dynamique

Lorsque vous regardez un programme Dolby Digital ou DTS à un volume réduit, les sons d'un niveau grave, y compris certains dialogues, deviennent difficiles à entendre correctement. En faisant appel à un des paramètres "Contrôle de plage dynamique" (DRC), vous pourrez rehausser les sons de niveau grave, tout en contrôlant les crêtes de niveau aigu.

Le Contrôle de plage dynamique ne fonctionne qu'avec les pistes sonores Dolby Digital et avec certaines pistes DTS.

Remarque

¹ Il existe d'autres paramètres que vous pouvez ajuster à partir du menu Configuration. Ils sont expliqués sous *Écoute de la radio* la page 23 et sous *Informations complémentaires* la page 30.

- 1 Appuyez sur **SETUP**.
- 2 Utilisez les touches **←/→** (curseur gauche/droite) pour sélectionner **DRC**, puis appuyez sur **ENTER**.
- 3 Utilisez **↑/↓** (curseur haut/bas) pour sélectionner un paramètre.

Sélectionnez un des paramètres suivants :

- **DRC OFF** (réglage par défaut) – Aucun réglage de la plage dynamique (à utiliser à l'écoute à un volume élevé)
- **DRC MID** – Paramètre moyen
- **DRC HIGH** – La plage dynamique est réduite (le volume des sons intenses est réduit alors que les sons plus ténus sont accentués)

- 4 Appuyez sur **ENTER** pour quitter le réglage.

Réglage Dual mono

Ce réglage spécifie comment les pistes sonores Dolby Digital ou DTS codées en mode Dual mono doivent être reproduites. Vous pouvez également utiliser ce paramètre pour permuter le canal audio sur les disques DVD-RW enregistrés avec des sons bilingues.

- 1 Appuyez sur **SETUP**.
- 2 Utilisez les touches **←/→** (curseur gauche/droite) pour sélectionner **DUALMONO**, puis appuyez sur **ENTER**.

- 3 Utilisez **↑/↓** (curseur haut/bas) pour sélectionner un paramètre.

Sélectionnez un des paramètres suivants :

- **CH1 MONO** (réglage par défaut) – Seul le canal 1 est reproduit
- **CH2 MONO** – Seul le canal 2 est reproduit
- **CH1/CH2** – Les deux canaux sont reproduits par les haut-parleurs avant.

- 4 Appuyez sur **ENTER** pour quitter le réglage.

Réglage du niveau des canaux au moyen de la tonalité d'essai

Si vous le préférez, vous pouvez ajuster le niveau des canaux en faisant appel à la tonalité d'essai comme référence, plutôt que de reproduire une source (Reportez-vous à *Réglage du niveau des canaux* la page 25). Une tonalité d'essai est reproduite tour à tour par chaque haut-parleur, ce qui vous permet d'ajuster le niveau.

Remarquez que les réglages du niveau des canaux pour les sources stéréo sont indépendants de ceux des sources de sons d'ambiance.



- 1 Appuyez sur **SURROUND** pour sélectionner le mode d'écoute **Auto**.

- Si vous souhaitez régler le niveau des canaux pour une lecture stéréo (deux canaux), sélectionnez le mode d'écoute **STEREO**.

- 2 Appuyez sur **TEST TONE**.

La tonalité d'essai est fournie tour à tour à partir de chaque haut-parleur.

- 3 Pendant la restitution de la tonalité d'essai, servez-vous des touches **↑/↓** (curseur haut/bas) pour ajuster le niveau du canal.

L'objectif est d'ajuster les niveaux de telle sorte que vous entendiez la tonalité d'essai au même volume à partir de chaque haut-parleur. Vous pouvez ajuster le niveau de chaque canal de ± 10 dB.

- Vous pouvez ajuster le volume d'ensemble de la sortie de la tonalité d'essai au moyen des touches **VOLUME +/-** (ceci n'affectera pas les paramètres du niveau des canaux).
- Si le système se trouve en mode Stereo ou Virtual, vous ne pourrez pas ajuster le canal central et les canaux d'ambiance.
- En raison des fréquences ultra-basses produites pas le caisson de basses, elles peuvent sembler plus faibles qu'elles ne le sont en réalité. Nous conseillons d'ajuster le niveau du caisson de basses en écoutant une source. Reportez-vous à la méthode décrite sous *Réglage du niveau des canaux* la page 25.

- 4 Une fois terminé, appuyez sur **ENTER** pour quitter le réglage de la tonalité d'essai.

- Si vous utilisez à nouveau la fonction Auto MCACC, les paramètres que vous venez d'effectuer seront écrasés.

Chapitre 8

Autres connexions

⚠ Important

- Lors du branchement de cet appareil ou avant de changer ses connexions, coupez l'interrupteur d'alimentation et débranchez le cordon d'alimentation au niveau de la prise secteur. Toutes les connexions étant terminées, branchez le cordon d'alimentation sur la prise secteur.

Connexion d'appareils auxiliaires

Le caisson de basses à récepteur est doté de plusieurs entrées numériques, destinées à des composants de lecture numérique, tels que des lecteurs DVD, CD et MD.

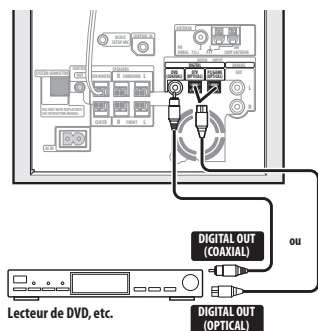

- Branchez la prise de sortie numérique sur l'enregistreur de CD, etc. sur une des prises d'entrée DIGITAL du caisson de basses à récepteur.

Servez-vous d'un câble optique disponible dans le commerce ou du câble coaxial fourni pour effectuer cette connexion.

Connexion d'un composant audio analogique

Vous pouvez utiliser les prises d'entrée AUX pour raccorder un composant audio analogique, tel qu'un lecteur de bande. Reportez-vous à *Utilisation de ce système pour les sons de télévision* la page 13 pour les détails sur les connexions (les explications s'appliquent au branchement de la sortie audio de votre téléviseur, mais tout autre composant audio analogique peut être raccordé).

Écoute d'une source audio externe

Ce système accepte le branchement de sources audio aussi bien analogiques que numériques. Les sources audio numériques comprennent les récepteurs d'émissions numériques par satellite, les lecteurs de CD, etc. Comme sources analogiques, on peut citer votre téléviseur. Reportez-vous à *Connexion d'appareils auxiliaires* ci-avant.

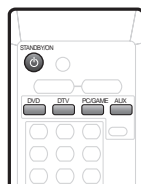

- Si le système n'est pas encore allumé, appuyez sur **STANDBY/ON** pour le mettre sous tension. Assurez-vous aussi que la source externe (téléviseur, récepteur satellite, etc.) est sous tension.
- Sélectionnez **DVD**, **DTV**, **PC/GAME** ou **AUX** selon la source de lecture souhaitée. Ces touches correspondent aux prises d'entrée sur le caisson de graves à récepteur.
- Au besoin, lancez la lecture de la source externe.

Connexion d'antennes extérieures

Pour une antenne AM extérieure, utilisez un câble à gaine de vinyle de 5 à 6 mètres et installez-la à l'intérieur ou à l'extérieur. Ne débranchez pas l'antenne cadre.

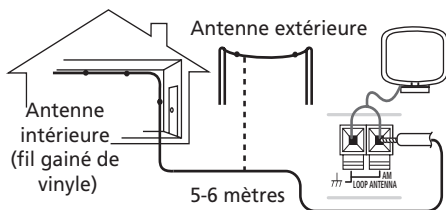

Pour raccorder une antenne FM extérieure, utilisez un connecteur PAL.

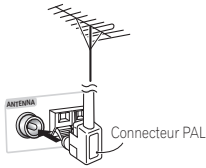

Utilisation de cet appareil avec un écran plasma Pioneer

Si vous possédez un écran plasma Pioneer¹, vous pouvez faire appel à un câble SR+² pour le raccorder à cet appareil et tirer parti de diverses fonctions pratiques. Ainsi, vous pouvez contrôler cet appareil via la télécommande de l'écran plasma, la permutation automatique de l'entrée vidéo de l'écran plasma, les messages de l'unité d'affichage apparaissant sur l'écran plasma et la mise en sourdine automatique de l'écran plasma.

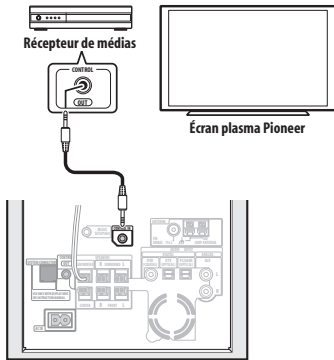

Important

- Quand un câble SR+ est raccordé, la télécommande doit être dirigée vers l'écran plasma plutôt que vers l'unité d'affichage du caisson de basses à récepteur afin de contrôler ce dernier.

- Utilisez le câble minifiche SR+ à 3 anneaux de Pioneer pour raccorder prise CONTROL IN de cet appareil (au besoin via un récepteur de média), sur prise CONTROL OUT de votre écran plasma.³ Avant de pouvoir utiliser les fonctions supplémentaires SR+, vous devrez effectuer quelques réglages sur l'appareil—voir sous Configuration SR+ pour écrans plasma de Pioneer ci-après.

Configuration SR+ pour écrans plasma de Pioneer

Effectuez les réglages suivants si vous avez raccordé un écran plasma de Pioneer à cet appareil au moyen d'un câble SR+.



- 1 Appuyez sur SR+.
- 2 Utilisez les touches ←/→ (curseur gauche/droite) pour choisir SETUP, puis appuyez sur ENTER.
- 3 Utilisez les touches ←/→ (curseur gauche/droite) pour choisir le réglage que vous voulez ajuster. Le réglage actif pour chaque option apparaît à mesure que vous parcourez l'écran. Reportez-vous ci-dessous pour une liste complète et une description des options.
- 4 Utilisez les touches ↑/↓ (curseur haut/bas) pour effectuer le réglage.
- 5 Répétez les étapes 3 et 4 pour les autres réglages.
- 6 Lorsque vous avez terminé, appuyez sur ENTER pour quitter le menu de Configuration SR+.

Mise en sourdine automatique du volume de l'écran plasma

Quand la Commande de volume est activée, le volume de l'écran plasma est automatiquement mis en sourdine quand le caisson de basses à récepteur est mis sous tension, ou quand la fonction d'entrée du caisson de basses à récepteur est changée à une par laquelle vous souhaitez écouter le son du caisson de basses plutôt que celui de l'écran plasma (un DVD, par exemple).

Remarque

- 1 Ce système est compatible avec tous les écrans plasma de Pioneer datant de 2003 et ultérieurs.
- 2 Le câble SR+ à 3 anneaux de Pioneer est disponible dans le commerce sous le numéro de pièce ADE7095. Pour plus de renseignements sur l'acquisition du câble SR+, contactez le Service Clientèle de Pioneer.
- 3 Vous ne pourrez pas utiliser la télécommande de cet appareil si prise CONTROL IN de cet appareil est raccordé sur prise CONTROL OUT de votre écran plasma. Vous pouvez utiliser la télécommande de l'écran plasma (même en mode veille) aussi longtemps qu'il n'est pas mis hors tension.

- **VOL.C ON** – Quand cet appareil est mis sous tension, ou que la fonction d'entrée est changée, le volume de l'écran plasma est mis en sourdine de façon à n'entendre que le son de cet appareil.
- **VOL.C OFF** – Cet appareil ne contrôle pas le volume de l'écran plasma.

Commutation automatique de l'entrée de l'écran plasma

Afin que l'écran plasma puisse passer automatiquement à l'entrée correcte quand vous changez la fonction d'entrée du caisson de basses à récepteur, vous devez lui communiquer comment le système est raccordé.

Par exemple, si vous avez raccordé votre lecteur de DVD sur l'entrée **DVD** du caisson de basses à récepteur, et sur l'entrée 2 de votre écran plasma, sélectionnez le réglage **DVD PDP2** à ce stade, de sorte que, quand vous changez la fonction d'entrée du caisson de basses à récepteur sur **DVD** pour regarder un programme de votre lecteur de DVD, l'écran plasma permute automatiquement à l'entrée 2.

Pour chaque fonction d'entrée du caisson de basses à récepteur (**DVD**, **DTV**, **PC(PC/GAME)**, **AUX**), vous pouvez sélectionner :

- **NONE** – ne commute pas l'entrée de l'écran plasma
- **PDP1** à **PDP5** – commute l'entrée de l'écran plasma à une des entrées numérotées (1 à 5)
- **TVTN** – commute l'écran plasma à son tuner de télévision incorporé



Remarque

- Le nombre d'entrée vidéo disponibles dépendra de l'écran plasma que vous avez raccordé.
- Il se peut que l'entrée **PDP5** soit appelée 'PC Input' (ou un nom similaire) sur votre écran plasma.
- Le réglage **SR+** reste en vigueur, même quand l'appareil est en mode Veille.
- Le réglage **SR+** est sans effet sur la fonction de syntonisation FM/AM.

Utilisation du mode **SR+** avec un écran à plasma Pioneer

1 Appuyez sur la touche **SR+ de la télécommande.**

2 Utilisez **←/→ (curseur gauche/droite) pour sélectionner **SR+ ON**, puis appuyez sur **ENTER**.**

- Le réglage **SR+** est préservé, même après avoir placé le caisson de basses à récepteur en mode Veille, puis à nouveau en service. La sourdine automatique et la commutation automatique de l'entrée seront activées lorsque le caisson de basses à récepteur est sous tension.
- Si vous débranchez le câble **SR+** ou si vous mettez l'écran plasma hors tension tandis que **SR+** est activé, le réglage **SR+ ON** est maintenu.
- Pour commuter à **SR+ OFF**, effectuez les étapes **1** et **2**, en sélectionnant **SR+ OFF**.



Remarque

- Vous pouvez contrôler cet appareil au moyen de la télécommande de l'écran plasma même en mode Veille, mais vous ne pourrez pas le contrôler au moyen de la télécommande de cet appareil ou celle de l'écran plasma si l'écran plasma est mis hors tension (alimentation coupée) et que le câble **SR+** est raccordé à la prise **CONTROL IN** de cet appareil.

Au sujet de la prise de sortie de contrôle

Bien des composants de Pioneer sont dotés de prises **SR CONTROL**, utilisables pour les relier entre eux, de manière que vous puissiez utiliser la télécommande d'un seul composant pour les contrôler tous. Lorsque vous utilisez une télécommande, le signal de contrôle est passé le long de la chaîne au composant auquel il est destiné.

À l'emploi de cette fonction, assurez-vous qu'au moins un jeu de prises audio numériques analogiques ou coaxiales soit raccordé à un autre composant, ceci par souci de mise à la terre.

- **Raccordez la prise prise CONTROL IN d'un autre composant Pioneer sur la prise prise CONTROL OUT du caisson de basses à récepteur.**

Ceci vous permettra de contrôler l'autre composant (tel qu'un enregistreur de DVD dans un meuble) en dirigeant sa télécommande vers l'unité d'affichage fournie avec ce caisson de basses à récepteur.

- Vous pouvez aussi raccorder ce caisson de basses à récepteur sur votre écran plasma comme expliqué ci-avant; dans ce cas, vous devez diriger la télécommande vers l'écran plasma pour contrôler votre lecteur de DVD, le caisson de basses à récepteur et l'écran plasma.

Pour le branchement, utilisez un câble muni d'une minifiche mono à chaque extrémité.

Chapitre 9

Informations complémentaires

Réglage du minuteur de mise en veille

Le minuteur de mise en veille met le récepteur hors tension après le délai spécifié pour que vous puissiez vous endormir l'esprit tranquille.¹

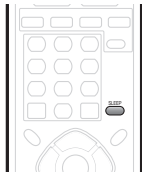

1 Appuyez sur la touche SLEEP pour sélectionner une option.

Sélectionnez une des options suivantes :

- **SLP ON** – Cette option met le système hors tension après une heure environ.
- **SLP OFF** – Cette option annule le minuteur de mise en veille.

Après avoir sélectionné **SLP ON**, vous pouvez appuyer à nouveau sur **SLEEP** pour vérifier combien de temps il reste. Chaque ligne indique environ 12 minutes (restantes) :



Réduction de la luminosité de l'écran

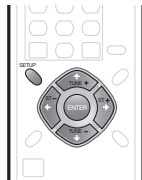

Si vous trouvez l'écran trop lumineux, vous pouvez le rendre moins clair.²

1 Appuyez sur SETUP.

2 Utilisez les touches ←/→ (curseur gauche/droite) pour sélectionner DIMMER, puis appuyez sur ENTER.

3 Utilisez les touches ↑/↓ (curseur haut/bas) pour sélectionner LIGHT ou DARK, puis appuyez sur ENTER.

Réglage d'un CD DTS

Si vous lisez un CD à codage DTS, vous devez modifier ce réglage afin d'entendre le signal décodé.

1 Mettez le système en mode Veille.

2 Appuyez sur SETUP.

3 Utilisez les touches ←/→ (curseur gauche/droite) pour sélectionner CD TYPE sur le menu, puis appuyez sur ENTER.

4 Utilisez les touches ↑/↓ (curseur haut/bas) pour choisir un réglage, puis appuyez sur ENTER.

Sélectionnez entre :

- **NORMAL** – Pour la lecture de CD audio ordinaires. Certains CD à codage DTS produiront des parasites pendant leur lecture.
- **DTS-CD** – Pour la lecture de CD à codage DTS, mais sachez qu'il se peut que le début des plages CD ordinaires soit sauté.

Réinitialisation du système

Cette procédure permet de restaurer la configuration d'usine du système.

1 Mettez le système sous tension.

2 Maintenez **SURROUND** enfoncée, puis appuyez sur la touche **⊖ STANDBY/ON** sur l'unité d'affichage.

A la prochaine mise sous tension, tous les réglages du système devraient être réinitialisés.

Remarque

¹ Lorsque le minuteur de mise en veille est réglé, la luminosité de l'affichage diminue.

² Lorsque le minuteur de mise en veille est réglé, la luminosité de l'affichage diminue, quel que soit le réglage.

Installation et entretien

Conseils d'installation

Nous souhaitons que vous puissiez utiliser ce système pendant de nombreuses années. Par conséquent, tenez compte des consignes suivantes pour le choix de l'emplacement :

Ce que vous devez faire...

- ✓ Utiliser l'appareil dans une pièce bien aérée.
- ✓ Placer l'appareil sur une surface horizontale stable, telle qu'une table, une étagère ou une baie stéréo.

Ce que vous ne devez pas faire...

- ✗ Utiliser l'appareil dans un endroit exposé à des températures ou un degré d'humidité élevés, y compris à proximité de radiateurs ou d'autres appareils de chauffage.
- ✗ Placer l'appareil devant une fenêtre ou dans tout autre endroit où il sera directement exposé à la lumière du soleil.
- ✗ Utiliser l'appareil dans un environnement très poussiéreux ou très humide.
- ✗ Placer l'appareil directement sur un amplificateur ou tout autre composant de votre système stéréo susceptible de dégager de la chaleur au cours de son utilisation.
- ✗ Utiliser l'appareil à proximité d'un téléviseur ou d'un moniteur, car il risque de provoquer des interférences, notamment si le téléviseur est équipé d'une antenne intérieure.
- ✗ Utiliser l'appareil dans une cuisine ou toute autre pièce où il risque d'être exposé à de la fumée ou de la vapeur.
- ✗ Poser l'appareil sur de la moquette ou un tapis épais ou le recouvrir d'un linge, ce qui empêcherait son refroidissement correct.
- ✗ Placer l'appareil sur une surface instable ou trop petite pour porter les quatre pieds de son socle.

Glossaire

Dolby Digital



Ce système de codage audio multicanaux, mis au point par Dolby Laboratories, permet de mémoriser beaucoup plus de signaux audio sur un disque que par le codage PCM.

Dolby Pro Logic II

Une technologie de codage matriciel, mise au point par Dolby Laboratories. Elle élargit toute source audio à deux canaux, telle que des CD ou des émissions de télévision, en une lecture à 5 canaux (gauche/centre/droit/ambiance gauche/ambiance droite), ce qui fournit une restitution d'ambiance (surround).

DTS



Ce système de codage audio multivoies, mis au point par Digital Theater Systems, permet de mémoriser beaucoup plus de signaux audio sur un disque que par le codage PCM.

Fabriqué sous licence de Dolby Laboratories. Les termes "Dolby" et "Pro Logic", ainsi que le sigle double D sont des marques commerciales de Dolby Laboratories. "DTS" et "DTS Digital Surround" sont des marques déposées de Digital Theater Systems, Inc.

Configuration de la télécommande pour contrôler votre téléviseur

Vous pouvez utiliser la télécommande fournie pour contrôler votre téléviseur. Afin de pouvoir utiliser cette fonction, vous devez d'abord programmer dans la télécommande un des codes de fabricant que vous trouverez sur le tableau de la page suivante.



- 1 **Mettez le téléviseur sous tension.**
- 2 **Maintenez la touche CLEAR enfoncée, puis saisissez le code de fabricant de votre téléviseur.**
 - Si le nom du fabricant de votre téléviseur n'existe pas sur le tableau, vous ne pourrez pas contrôler votre téléviseur par cette télécommande.
- 3 **Dirigez la télécommande vers votre téléviseur et appuyez sur la touche TV pour vérifier que la télécommande fonctionne bien avec votre téléviseur.**

Si la télécommande est correctement configurée, le téléviseur doit être hors tension. Si ce n'est pas le cas et si un autre code est donné sur la liste pour votre fabricant, répétez l'étape 2 pour saisir un nouveau code.

Utilisation des touches de télécommande du téléviseur

Le tableau suivant indique comment utiliser cette télécommande avec votre téléviseur.

Touches	Résultat de l'action sur la touche
TV	Appuyez pour mettre le téléviseur sous/hors tension (mode Veille).
INPUT	Appuyez pour changer l'entrée vidéo du téléviseur.
TV VOLUME	Utilisez pour ajuster le volume du téléviseur.
TV CHANNEL	Utilisez pour changer les canaux de télévision.

Liste des codes de préréglage

Sachez que, dans certains cas, seules certaines fonctions pourront être contrôlées même après avoir saisi le code de préréglage correct, ou que les codes des fabricants repris sur la liste ne fonctionneront pas avec le modèle de téléviseur que vous utilisez.

Fabricant	Code(s)	Fabricant	Code(s)	Fabricant	Code(s)	Fabricant	Code(s)
ACURA	644	FRONTECH	631, 642, 646	MAGNAVOX	607, 610, 603, 612, 629	SALORA	631, 632, 642, 643
ADMIRAL	631	FRONTECH/PROTECH	632	MANESTH	639, 646	SAMBERS	649
AIWA	660	FUJITSU	648, 629	MARANTZ	607	SAMSUNG	607, 638, 644, 646
AKAI	632, 635, 642	FUNAI	640, 646, 658	MARK	607	SANYO	635, 645, 648, 621, 614
AKURA	641	GBC	632, 642	MATSUI	607, 639, 640, 642, 644, 647, 648	SBR	607, 634
ALBA	607, 639, 641, 644	GE	601, 608, 607, 610, 617, 602, 628, 618	MCMICHAEL	634	SCHAUB LORENZ	642
AMSTRAD	642, 644, 647	GEC	607, 634, 648	MEDIATOR	607	SCHNEIDER	607, 641, 647
ANITECH	644	GELOSO	632, 644	MEMOREX	644	SEG	642, 646
ASA	645	GENEXXA	631, 641	MINERVA	631, 653	SEI	632, 640, 649
ASUKA	641	GOLDSTAR	610, 623, 621, 602, 607, 650	MITSUBISHI	609, 610, 602, 621, 631	SELECO	631, 642
AUDIOGONIC	607, 636	GOODMANS	607, 639, 647, 648, 656	MULTITECH	644, 649	SHARP	602, 619, 627
BASIC LINE	641, 644	GORENJE	638	NEC	659	SIAREM	632, 649
BAUR	631, 607, 642	GPM	641	NECKERMANN	631, 607	SIEMENS	631
BEKO	638	GRAETZ	631, 642	NEI	607, 642	SINUDYNE	632, 639, 640, 649
BEON	607	GRANADA	607, 635, 642, 643, 648	NIKKAI	605, 607, 641, 646, 648	SKANTIC	643
BLAUPUNKT	631	GRADIENTE	630, 657	NOBLIKO	649	SOLAVOX	631
BLUE SKY	641	GRANDIN	618	NOKIA	632, 642, 652	SONOKO	607, 644
BLUE STAR	618	GRUNDIG	631, 653	NORDMENDE	632, 636, 651, 652	SONOLOR	631, 635
BPL	618	HANSEATIC	607, 642	OCEANIC	631, 632, 642	SONTEC	607
BRANDT	636	HCM	618, 644	ORION	632, 607, 639, 640	SONY	604
BTC	641	HINARI	607, 641, 644	OSAKI	641, 646, 648	SOUNDWAVE	607
BUSH	607, 641, 642, 644, 647, 656	HISAWA	618	OSO	641	STANDARD	641, 644
CASCADE	644	HITACHI	631, 633, 634, 636, 642, 643, 654, 606, 610, 624, 625, 618	OSUME	648	STERN	631
CATHAY	607	HUANYU	656	OTTO VERSAND	631, 632, 607, 642	SUSUMU	641
CENTURION	607	HYPSON	607, 618, 646	PALLADIUM	638	SYSLINE	607
CGB	642	ICE	646, 647	PANAMA	646	TANDY	631, 641, 648
CLIMLINE	644	IMPERIAL	638, 642	PANASONIC	631, 607, 608, 642, 622	TASHIKO	634
CLARIVOX	607	INDIANA	607	PATHO CINEMA	642	TATUNG	607, 648
CLATRONIC	638	INGELEN	631	PAUSA	644	TEC	642
CONDOR	638	INTERFUNK	631, 632, 607, 642	PHILCO	632, 642	TELEAVIA	636
CONTEC	644	INTERVISION	646, 649	PHILIPS	631, 607, 634, 656	TELEFUNKEN	636, 637, 652
CROSLEY	632	ISUKAI	641	PHENIX	632	TELETECH	644
CROWN	638, 644	ITC	642	PHONOLA	607	TENSAI	640, 641
CRYSTAL	642	ITT	631, 632, 642	PROFEX	642, 644	THOMSON	636, 651, 652, 663
CYBERTRON	641	JEC	606	PROTECH	607, 642, 644, 646, 649	THORN	631, 607, 642, 645, 648
DAEWOO	607, 644, 656	JVC	613, 623	QUELLE	631, 632, 607, 642, 645, 653	TOMASHI	618
DAINICHI	641	KAISUI	618, 641, 644	R LINE	607	TOSHIBA	605, 602, 626, 621, 653
DANSAI	607	KAPSCH	631	RADIOLA	607	TOWADA	642
DAYTON	644	KENDO	642	RADIOSHACK	610, 623, 621, 602	ULTRAVOX	632, 642, 649
DECCA	607, 648	KENNEDY	632, 642	RBM	653	UNIVERSUM	631, 607, 638, 642, 645, 646, 654, 655
DIXI	607, 644	KORPEL	607	RCA	601, 610, 615, 616, 617, 618, 661, 662, 609	VESTEL	607
DUMONT	653	KOYODA	644	REDIFUSION	632, 642	VICTOR	613
ELIN	607	LEYCO	607, 640, 646, 648	REX	631, 646	VOXSON	631
ELITE	641	LIESENK&TTER	607	ROADSTAR	641, 644, 646	WALTHAM	643
ELTA	644	LOEWE	607	SABA	631, 636, 642, 651	WATSON	607
EMERSON	642	LUXOR	632, 642, 643	SAISHO	639, 644, 646	WATT RADIO	632, 642, 649
ERRES	607	M ELECTRONIC	631, 644, 645, 654, 655, 656, 601, 636, 651			WHITE	
FERGUSON	607, 636, 651	MAGNADYNE	632, 649			WESTINGHOUSE	607
FINLANDIA	635, 643, 655	MAGNAFON	649			YOKO	607, 642, 646
FINLUX	632, 607, 645, 648, 653, 654, 655					ZENITH	603, 620
FIRSTLINE	640, 644						
FISHER	632, 635, 638, 645						
FORMENTI	632, 607, 642						

Guide de dépannage

Les erreurs de commande sont souvent prises pour une anomalie et un dysfonctionnement. Si vous pensez que l'appareil ne fonctionne pas convenablement, vérifiez les points suivants. L'anomalie est parfois causée par un autre appareil. Vérifiez les autres appareils et le matériel électrique utilisé. Si ces vérifications ne vous permettent pas de remédier au dysfonctionnement, consultez le service après-vente agréé par Pioneer le plus proche de chez vous ou votre revendeur pour faire réparer l'appareil.

- Si le système ne fonctionne pas normalement en raison d'interférences externes comme l'électricité statique, débranchez la fiche de la prise secteur, puis rebranchez-la pour restaurer les conditions de fonctionnement normales.
- En ce qui concerne les problèmes liés aux sons, vérifiez aussi les réglages de l'appareil de lecture audio. Pour des informations détaillées, consultez le mode d'emploi de l'appareil utilisé.

Problèmes d'ordre général

Anomalie	Correction proposée
Impossible de mettre le système sous tension ou celui-ci s'éteint brusquement (il se peut qu'un message d'erreur s'affiche au démarrage).	<ul style="list-style-type: none"> • Laissez l'appareil branché, patientez une minute, puis remettez-le sous tension. • Vérifiez qu'aucun fil détaché du câble ne soit en contact avec l'appareil. Ceci peut causer un arrêt automatique du système. • Vérifiez que les haut-parleurs sont correctement connectés. • Veillez à laisser un espace de ventilation suffisant autour du caisson de basses à récepteur. • Vérifiez que la tension de l'alimentation secteur est adaptée au modèle. • Essayez de baisser le niveau du volume. • Si le problème persiste, consultez le service après-vente agréé par Pioneer le plus proche de chez vous ou votre revendeur, afin de faire réparer l'appareil.
Aucun son n'est fourni quand une fonction d'entrée est sélectionnée.	<ul style="list-style-type: none"> • Si vous utilisez l'entrée de ligne, vérifiez que l'appareil est correctement connecté (reportez-vous à la section <i>Connexion d'appareils auxiliaires</i> la page 27). • Augmentez le volume. • Appuyez sur MUTE sur la télécommande pour désactiver la fonction d'arrêt du son.
Les haut-parleurs d'ambiance ou central ne produisent aucun son.	<ul style="list-style-type: none"> • Reportez-vous à la section <i>Réglage du niveau des canaux</i> la page 25 pour vérifier le niveau des haut-parleurs. • Vérifiez que vous n'avez pas sélectionné le mode AUTO, STEREO ou VIRTUAL (reportez-vous à <i>Écoute de sons d'ambiance</i> la page 19). • Reliez correctement les haut-parleurs (reportez-vous à <i>Connexions</i>).
Impossible de faire fonctionner la télécommande.	<ul style="list-style-type: none"> • Remplacez les piles (<i>Mise en place des piles dans la télécommande</i> la page 16). • Utilisez à moins de 23 pieds, 30° du capteur de télécommande (<i>Utilisation de la télécommande</i> la page 16). • Retirez tout obstacle éventuel ou utilisez-la depuis un autre endroit. • Évitez d'exposer le capteur situé sur la face avant à une lumière directe. • Pour faire fonctionner l'enregistreur de DVD ou un autre composant Pioneer raccordé à la prise CONTROL OUT de ce caisson de basses à récepteur, assurez-vous que le câble de contrôle et le câble coaxial ou au moins un jeu de câbles audio analogiques soient raccordés. (page 29) • Si le caisson de basses à récepteur est raccordé à un écran plasma de Pioneer au moyen d'un câble SR+, assurez-vous que l'écran plasma est sous tension. Dirigez la télécommande vers l'écran plasma pour faire fonctionner le caisson de basses à récepteur. • Assurez-vous que rien n'est branché par erreur sur la prise CONTROL IN.

Syntoniseur

Anomalie	Correction proposée
Présence de parasites considérables dans les émissions radio.	<ul style="list-style-type: none"> • Branchez l'antenne AM (reportez-vous à Connexions) et réglez-en la direction et la position pour bénéficier d'une réception optimale. Vous pouvez également brancher une autre antenne AM intérieure ou extérieure (reportez-vous à la section <i>Connexion d'antennes extérieures</i> la page 27). • Déployez complètement l'antenne filaire FM, positionnez-la pour bénéficier d'une réception optimale et fixez-la à un mur. Vous pouvez également brancher une antenne FM extérieure (reportez-vous à la section <i>Connexion d'antennes extérieures</i> la page 27). • Mettez hors tension l'appareil pouvant être à l'origine des parasites ou éloignez-le.
La syntonisation automatique ignore certaines stations.	<ul style="list-style-type: none"> • Le signal radio est faible. La syntonisation automatique ne détecte que des stations radio dont le signal est excellent. Pour une syntonisation plus sensible, connectez une antenne extérieure.

Messages d'erreur

Message	Description
2CH ONLY	<ul style="list-style-type: none"> • Une opération est interdite car elle s'applique uniquement aux sources à 2 canaux, alors que la source actuelle est du type multicanaux.
96K	<ul style="list-style-type: none"> • Une opération est interdite car la source est un signal numérique de 96 kHz.
MUTING (mise en sourdine)	<ul style="list-style-type: none"> • Une opération est interdite car le son est mis en sourdine (appuyez sur MUTE).
EXIT	<ul style="list-style-type: none"> • S'affiche lorsqu'un menu est quitté automatiquement après une période d'inactivité définie.
NOISY (parasité)	<ul style="list-style-type: none"> • Les bruits de fond sont trop élevés pour réaliser correctement la configuration MCACC.
ERR MIC	<ul style="list-style-type: none"> • Une erreur s'est produite pendant la configuration 'MCACC parce que le microphone n'est pas raccordé ou qu'il n'est pas raccordé correctement.
ERR SP	<ul style="list-style-type: none"> • Une erreur s'est produite pendant la configuration MCACC parce que les haut-parleurs ne sont pas raccordés ou qu'ils ne le sont pas correctement.
EEP ERROR	<ul style="list-style-type: none"> • Pour les réparations, contactez le service après-vente agréé par Pioneer ou votre revendeur.
NO SPTYP	<ul style="list-style-type: none"> • Essayez de mettre l'appareil hors tension, puis à nouveau sous tension. Si l'erreur persiste, contactez un centre de service agréé par Pioneer ou votre revendeur.

Caractéristiques techniques

Caisson de basses à récepteur multi-canaux audio SX-SW260

- **Section amplificateur**

Puissance de sortie RMS :
 Avant, Central et Ambiance 100 W par canal
 (1 kHz, 10 % D.H.T., 4 Ω)

Caisson de basses 100 W (100 Hz, 10 % T.H.D., 4 Ω)

Puissance de sortie FTC :
 Avant, Central et Ambiance 25 W par canal
 (200 Hz à 20 kHz, 1 % D.H.T., 4 Ω)

Caisson de basses
 30 W (45 Hz à 200 Hz, 1 % D.H.T., 4 Ω)

- **Section syntoniseur FM**

Gamme de fréquences 87,5 MHz à 108 MHz
 Antenne 75 Ω, asymétrique

- **Section syntoniseur AM**

Gamme de fréquences 530 kHz à 1 700 kHz
 Antenne antenne cadre

- **Section Caisson de basses**

Coffret Type plancher bass-reflex
 Système système de 16 cm, 1 voie
 Enceinte type à cône 16 cm
 Impédance nominale 4 Ω
 Gamme de fréquences 25 Hz à 1,0 kHz
 Puissance d'entrée max. 100 W

- **Divers**

Alimentation Secteur 120 V / 60 Hz
 Consommation 41 W
 Consommation en veille 0,2 W
 Dimensions 200 mm (L) x 375 mm (H) x 437 mm (P)
 Poids 9,0 kg

- **Accessoires**

Télécommande 1
 Unité d'affichage 1
 Piles AA/R6
 (pour vérification du fonctionnement) 2
 Câble d'affichage 1
 Antenne cadre AM 1
 Antenne à fil FM 1
 Microphone (pour configuration Auto MCACC) 1
 Câble coaxial 1
 Câble d'alimentation 1
 Carte de garantie 1
 Ce mode d'emploi

Système d'enceinte acoustique S-ST404

(Haut-parleurs avant x2, haut-parleurs d'ambiance x2, haut-parleur central x1)

- **Haut-parleurs avant/d'ambiance**

Coffret Type étagère à boîtier fermé
 (blindage contre magnétisme)

Système système de 7,7 cm, 1 voie
 Haut-parleurs type à cône 7,7 cm

Impédance nominale 4 Ω

Gamme de fréquences 80 Hz à 20 kHz

Puissance d'entrée max. 100 W

Dimensions 100 mm (L) x 136 mm (H) x 80 mm (P)

Poids 0,55 kg

- **Haut-parleur central**

Coffret Type étagère à boîtier fermé
 (blindage contre magnétisme)

Système système de 7,7 cm, 1 voie

Haut-parleurs type à cône 7,7 cm

Impédance nominale 4 Ω

Gamme de fréquences 75 Hz à 20 kHz

Puissance d'entrée max. 100 W

Dimensions 270 mm (L) x 96 mm (H) x 90 mm (P)

Poids 0,78 kg

- **Accessoires**

Câbles de haut-parleur 5
 Supports de haut-parleur
 (pour haut-parleurs d'ambiance) 2
 Vis (pour les bases) 2
 Coussinets antidérapants (petits) 20
 Coussinets antidérapants (grands) 4

 **Remarque**

- Spécifications et présentation sous réserve de modifications sans préavis en raison d'améliorations éventuelles.

Should this product require service in the U.S.A. and you wish to locate the nearest Pioneer Authorized Independent Service Company, or if you wish to purchase replacement parts, operating instructions, service manuals, or accessories, please call the number shown below.

8 0 0 - 4 2 1 - 1 4 0 4

Please do not ship your product to Pioneer without first calling the Customer Support Division at the above listed number for assistance.

Pioneer Electronics (USA) Inc.
Customer Support Division
P.O. BOX 1760, Long Beach,
CA 90801-1760, U.S.A.

For warranty information please see the Limited Warranty sheet included with your product.

Should this product require service in Canada, please contact a Pioneer Canadian Authorized Dealer to locate the nearest Pioneer Authorized Service Company in Canada. Alternatively, please contact the Customer Satisfaction Department at the following address:

Pioneer Electronics of Canada, Inc.
Customer Satisfaction Department
300 Allstate Parkway, Markham, Ontario L3R OP2
1(877)283-5901

For warranty information please see the Limited Warranty sheet included with your product.

Si ce produit doit être réparé au Canada, veuillez vous adresser à un distributeur autorisé Pioneer du Canada pour obtenir le nom du Centre de Service Autorisé Pioneer le plus près de chez-vous. Vous pouvez aussi contacter le Service à la clientèle de Pioneer:

Pioneer Électroniques du Canada, Inc.
Service à la clientèle
300, Allstate Parkway, Markham, Ontario L3R OP2
1(877)283-5901

Pour obtenir des renseignements sur la garantie, veuillez vous reporter au feuillet sur la garantie restreinte qui accompagne le produit.

S018_A_EF

Published by Pioneer Corporation.
Copyright © 2006 Pioneer Corporation.
All rights reserved.

PIONEER CORPORATION

4-1, Meguro 1-Chome, Meguro-ku, Tokyo 153-8654, Japan

PIONEER ELECTRONICS (USA) INC.

P.O. BOX 1540, Long Beach, California 90810-1540, U.S.A. TEL: (800) 421-1404

PIONEER ELECTRONICS OF CANADA, INC.

300 Allstate Parkway, Markham, Ontario L3R OP2, Canada TEL: 1-877-283-5901

PIONEER EUROPE NV

Haven 1087, Keetberglaan 1, B-9120 Melsele, Belgium TEL: 03/570.05.11

PIONEER ELECTRONICS ASIACENTRE PTE. LTD.

253 Alexandra Road, #04-01, Singapore 159936 TEL: 65-6472-7555

PIONEER ELECTRONICS AUSTRALIA PTY. LTD.

178-184 Boundary Road, Braeside, Victoria 3195, Australia, TEL: (03) 9586-6300

PIONEER ELECTRONICS DE MEXICO S.A. DE C.V.

Bldv.Manuel Avila Camacho 138 10 piso Col.Lomas de Chapultepec, Mexico,D.F. 11000 TEL: 55-9178-4270

K002_A_En

Free Manuals Download Website

<http://myh66.com>

<http://usermanuals.us>

<http://www.somanuals.com>

<http://www.4manuals.cc>

<http://www.manual-lib.com>

<http://www.404manual.com>

<http://www.luxmanual.com>

<http://aubethermostatmanual.com>

Golf course search by state

<http://golfingnear.com>

Email search by domain

<http://emailbydomain.com>

Auto manuals search

<http://auto.somanuals.com>

TV manuals search

<http://tv.somanuals.com>