

### CD Audio System with rotating dock for iPhone and iPod

RS3081i

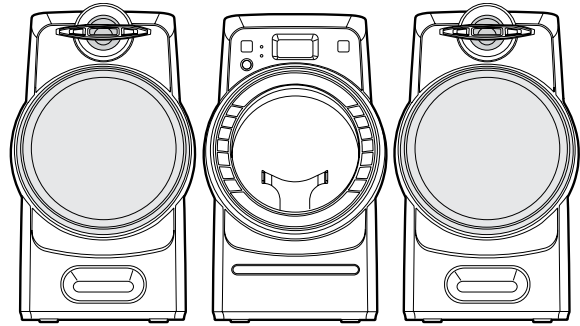

It's important to read this User Manual prior to using your new product for the first time.

### SAFETY PRECAUTIONS

#### WARNING:

- TO PREVENT FIRE OR SHOCK HAZARD, DO NOT EXPOSE THE UNIT TO RAIN OR MOISTURE.
- TO AVOID ELECTRICAL SHOCK, DO NOT OPEN THE CABINET. REFER SERVICING TO QUALIFIED PERSONNEL ONLY.
- THE UNIT SHALL NOT BE EXPOSED TO DRIPPING OR SPLASHING AND THAT NO OBJECTS FILLED WITH LIQUID, SUCH AS VASES, SHALL BE PLACED ON THE UNIT.

DO NOT TOUCH THE LENS  
CAUTION: INVISIBLE LASER  
RADIATION WHEN OPEN AND  
INTERLOCKS DEFEATED  
AVOID EXPOSURE TO BEAM



The symbol for Class II  
(Double Insulation)



This product contains  
a low power laser  
device.

#### FCC Information

This device complies with Part 15 of the FCC rules. Operation is subject to the following two conditions:

- (1) This device may not cause harmful interference, and
- (2) This device must accept any interference received, including interference that may cause undesired operation.

**NOTE:** This equipment has been tested and found to comply with the limits for a Class B digital device, pursuant to part 15 of the FCC Rules. These limits are designed to provide reasonable protection against harmful interference in a residential installation. This equipment generates, uses, and can radiate radio frequency energy and, if not installed and used in accordance with the instructions, may cause harmful interference to radio communications. However, there is no guarantee that interference will not occur in a particular installation. If this equipment does cause harmful interference to radio or television reception, which can be determined by turning the equipment off and on, the user is encouraged to try to correct the interference by one or more of the following measures:

- Reorient or relocate the receiving antenna.
- Increase the separation between the equipment and receiver.
- Connect the equipment into an outlet on a circuit different from that to which the receiver is connected.
- Consult the dealer or an experienced radio/TV technician for help.

**WARNING:** Changes or modifications to this unit not expressly approved by the party responsible for compliance could void the user's authority to operate the equipment.

#### For Customers in Canada

This apparatus complies with the Class B limits for radio noise emission set out in radio interference regulations.

This Class B digital apparatus complies with Canadian ICES-003.  
Cet appareil numérique de la classe B est conforme à la norme NMB-003 du Canada.

#### Warning:

- The AC adapter is used as disconnect device and it should remain readily operable during intended use. In order to disconnect the unit from the mains completely, the AC adapter should be disconnected from the mains socket outlet completely.
- The AC adapter of unit should not be obstructed OR should be easily accessed during intended use.
- Minimum 10 cm (4 inches) distances around the unit for sufficient ventilations.
- The ventilation should not be impeded by covering the ventilation openings with items such as newspaper, table-cloths, curtains, etc.
- No naked flame sources such as lighted candles should be placed on the unit.

#### On Safety

As the laser beam used in this compact disc player could be harmful to the eyes, do not attempt to disassemble the casing. Refer servicing to qualified personnel only.

- Do not put any foreign objects in the disc compartment. If you do so, the laser beam interlock may be defeated allowing the laser to remain on when the lid is opened.
- Should any objects or liquids fall into the unit, disconnect the power supply and have the unit checked by qualified personnel before any further operation.

#### On Operation

Since the CD system offers a wide dynamic range, the peaks of the high level inputs are recorded with high fidelity, and the noise level is very low. Do not turn up the volume while listening to a part of the disc with no audio signals or very low level inputs. If you do so, the speakers may be damaged when the peak level of the sound is played. The lens of the laser should be kept clean. Do not touch the lens. If you do so, the lens may be damaged and the unit will not operate correctly.

#### On Use

Never use the unit where it would be subject to:

- Heat sources such as radiators or air ducts.
- Direct sunlight.

- Excessive dust.
- Moisture or rain.
- Mechanical vibration or shock.
- Uneven surface.
- Do not place any heavy objects on top of the unit.
- When the unit is used with an AC power adapter, do not wrap the unit in a cloth, blanket, etc. If you do so, the temperature inside and outside the unit may rise considerably, resulting in malfunctioning of the unit.
- If the unit is brought directly from a cold to a warm location, or is placed in a very damp room, the moisture may condense on the lens inside the unit. Should this occur, the unit will not operate. In this case, remove the disc and leave the unit in a warm place for several hours until the moisture evaporates.
- For the unit to operate at its best, it should not be subject to temperatures below 41°F (5°C) or above 95°F (35°C).

#### Additional safety information

- Always leave sufficient space around the product for ventilation. Do not place product in or on a bed, rug, in a bookcase or cabinet that may prevent air flow through vent openings.
- Do not place lighted candles, cigarettes, cigars, etc. on the product.
- Connect power plug only to AC power source as marked on the product.
- Care should be taken so that objects do not fall into the product.
- Do not attempt to disassemble the cabinet. This product does not contain customer serviceable components.

#### Precautions

- This compact disc player uses a laser to read the music on the disc. The laser mechanism corresponds to the cartridge and stylus of a record player. Although this product incorporates a laser pick-up lens, it is completely safe when operated according to directions. Discs rotate at high speed inside the player. Do not use damaged, warped, or cracked discs.
- Do not touch the pick-up lens which is located inside the disc compartment. To keep dust from collecting on the pick-up lens, do not leave the compartment door open for an extended period of time. If the lens becomes dirty, clean it with a soft brush, or use an air blower brush designed for camera lenses.

#### Headset safety

- Have a Blast-Just Not in your eardrums! Make sure you turn down the volume on the unit before you put on headphones. Increase the volume to the desired level only after headphone are in place.
- Do not play your headset at high volume. Hearing experts warn against extended high-volume play.
- If you experience ringing in your ears, reduce volume or discontinue use.
- You should use with extreme caution or temporarily discontinue use in potentially hazardous situations. Even if your headset is an open-air designed to let you to hear outside sounds, do not turn up the volume so high that you are unable to hear what is around you.
- Excessive sound pressure from earphones and headphone can cause hearing loss.

### IMPORTANT SAFETY INSTRUCTIONS

1. Read these instructions.
2. Keep these instructions.
3. Heed all warnings.
4. Follow all instructions.
5. Do not use this apparatus near water.
6. Clean only with dry cloth.
7. Do not block any ventilation openings. Install in accordance with the manufacturer's instructions.
8. Do not install near any heat sources such as radiators, heat registers, stoves, or other apparatus (including amplifiers) that produce heat.
9. Do not defeat the safety purpose of the polarized or grounding-type plug. A polarized plug has two blades with one wider than the other. A grounding-type plug has two blades and a third grounding prong. The wide blade or the third prong are provided for your safety. If the provided plug does not fit into your outlet, consult an electrician for replacement of the obsolete outlet.
10. Protect the power plug from being walked on or pinched particularly at plugs, convenience receptacles, and the point where they exit from the apparatus.
11. Only use attachments/accessories specified by the manufacturer.
12. Use only with a cart, stand, tripod, bracket, or table specified by the manufacturer, or sold with the apparatus. When a cart is used, use caution when moving the cart/apparatus combination to avoid injury from tip-over.
13. Unplug this apparatus during lightning storms or when unused for a long period of time.
14. Refer all servicing to qualified service personnel. Servicing is required when the apparatus has been damaged in any way, such as the power-supply cord or plug is damaged, liquid has spilled or objects have fallen into the apparatus, the apparatus has been exposed to rain or moisture, does not operate normally, or has been dropped.



Portable Cart  
Warning

### ACCESSORIES

Please locate the included accessories.

To order replacement units, visit <http://www.RCAav.com>

- Remote with battery ..... x 1     iPod adapter ..... x 4  
 AC adapter ..... x 1

### GETTING START

**ATTENTION**  
Remove the plastic sheet  
before operating the  
remote control.

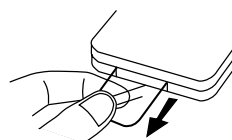

1. Open the battery door.

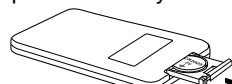

2. Insert one CR2025 (3V) size battery.

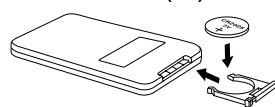

### REMOTE CONTROL

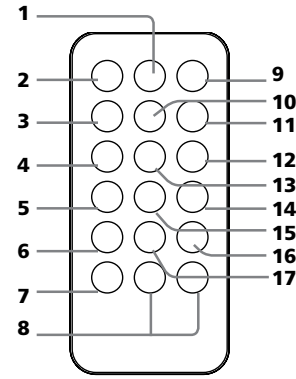

1. EQ / TIMER button
2. ON/OFF button
3. RANDOM button
4. TUNING - / ◀◀ button
5. MEM.UP / ⏪ button
6. MENU button
7. MUTE button
8. VOLUME + / - buttons
9. FUNCTION button
10. ▲ button
11. SLEEP button
12. TUNING + / ▶▶ button
13. SELECT button
14. ■ STOP button
15. ▼ button
16. ▶|| PLAY / PAUSE button
17. PROG / MEM / ⏻ button (Same as MEM / ⏻ button on the unit)

#### Using the Remote Control Correctly

- Point the remote control at the REMOTE SENSOR located on the unit.
- When there is a strong ambient light source, the performance of the infrared REMOTE SENSOR may be degraded, causing unreliable operation.
- The effective maximum distance for remote operation is about 19 feet (6 meters).

#### Battery Replacement

When the battery becomes weak, the operating distance of the remote control is greatly reduced and you will need to replace it.

**Note:** If the remote control is not going to be used for a long time, remove the battery to avoid damage caused by battery leakage corrosion.

#### WARNING:

- Do not dispose of battery in fire; battery may explode or leak.
- Battery shall not be exposed to excessive heat such as sunshine, fire or the like.
- Danger of explosion if battery is incorrectly replaced. Replace only with the same or equivalent type.

**CAUTION:** When discarding batteries, environmental problems must be considered and local rules or laws governing the disposal of these batteries must be strictly followed.

### LOCATION OF CONTROLS

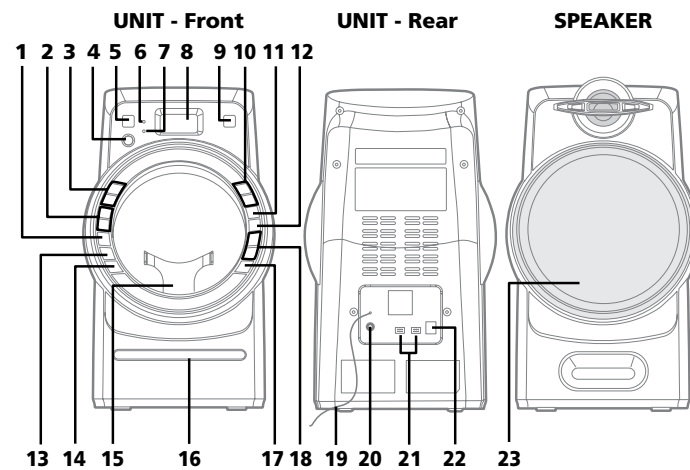

1. MEM / ⏻ button (Same as PROG / MEM / ⏻ on the remote control)
2. TUNING + / ▶▶ button
3. TUNING - / ◀◀ button
4. ▶|| PLAY/PAUSE button
5. ■ STOP button
6. Remote control sensor
7. STANDBY/ON button
8. Standby indicator
9. TIMER indicator
10. Display
11. FUNCTION button
12. ▲ / ▼ buttons
11. SELECT button
12. MENU button
13. MEM.UP / ⏪ button
14. ▲ OPEN button
15. iPod dock®
16. CD Door
17. DISPLAY button
18. VOL + / VOL - buttons
19. FM antenna
20. LINE IN jack
21. Right & Left speaker terminals
22. DC IN jack
23. Speaker

### VOLUME ADJUSTMENT

#### To Adjust the Volume

Adjust the VOLUME levels to obtain the desired volume.

**Note:** Press the MUTE button to turn off the sound and the volume numbers will blink on the display. Press the MUTE button again or press the VOLUME +/- buttons to resume the voice.

### SYSTEM CONNECTIONS

#### Speaker Connections

Connect one speaker to the R terminal and the other speaker to the L terminal.  
**Note:** Connecting speakers other than the speakers supplied with the unit may damage the unit.

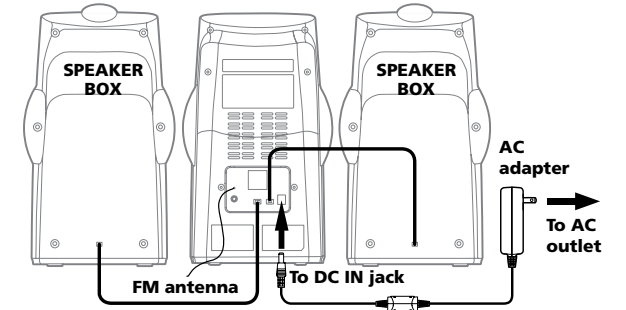

#### Using the AC Adapter

Using an AC adapter other than the one supplied with the unit may damage the unit.

#### CAUTIONS:

- Before use, ensure the rated voltage of the adapter matches your local voltage.
- The included AC adapter is for use with this unit only. Do not use it with other equipment.
- If you are not going to use the unit for a long time, disconnect the AC adapter from the wall outlet.
- Whenever the AC adapter is plugged in to a wall outlet, electricity is running through the unit, even when the power switch is turned off.

#### FM ANTENNA

Do not connect the FM antenna to an outside antenna.

### CLOCK SETTING

Setting the clock can only be done in STANDBY mode.

- If the unit is plugged in with the supplied AC adapter and the unit is in standby mode, the standby indicator illuminates.



1. Press and hold the MEM/⏻ button until the hour digits blink.



2. Tap the ◀◀ or ▶▶ button to adjust to the desired hours then tap the PROG/MEM/⏻ button once to confirm. The minute digits will begin to blink.



3. Tap the ◀◀ or ▶▶ button to adjust to the desired minutes then tap the MEM/⏻ button once to start clock.

12:00 PM = NOON time, and "PM" appears.

#### Note:

- In any mode, press the DISPLAY button, the current time will be shown on the display.

### LISTENING TO THE RADIO

1. Press the ON/OFF button to turn the unit on.
2. Press the FUNCTION button to switch to RADIO mode (only FM band is available).
3. Press the ◀◀ or ▶▶ button to tune in to a station.
4. Adjust the volume levels.



#### Searching for a Station Automatically

- Press and hold the ◀◀ or ▶▶ button until the tuner starts searching for a station, then release. After tuning in a station, the search stops.
- The search may not stop at a station with a very weak signal.

#### Presetting Stations

The unit can store a total of 20 stations in memory. Presetting allows you to tune in to a station directly.

1. Tune in to a desired station.
2. Press the MEM/⏻ button. The "MEMORY" indicator and preset number and will blink on the display.
3. Press the MEM.UP/⏪ button if you wish to store to a different preset number.
4. Press the MEM/⏻ button again to store it in memory.
5. Repeat steps 1-4 to store other stations.

#### Tuning in to a Preset Station

Press the MEM.UP/⏪ button to select a preset station.

#### For Better Reception

Fully unwind the antenna wire. Extend the antenna wire and place it in the position that sounds best.

#### Notes:

- When the reception is good, the "((STEREO))" indicator will appear on the display.
- Do not connect the FM antenna to an outside antenna.



## CD PLAYBACK

- Press the **⏵** button to turn the unit on.
- Press the **▶ OPEN** button to open the CD door. Place a disc in the center with the label side up and then close the CD door gently.
- Press the **FUNCTION** button to select CD mode. "cd" appears and "- -" blinks on the display. Then the total track no. is shown on the display.
- Press the **▶▶** button to start playing.
  - Adjust the volume levels.

### To Pause Playback

- Press the **▶▶** button.
- To resume playback, press the **▶▶** button again.

### To Stop Playback

- Press the **■** button.

### Skipping to Another Track

- Press either the **◀◀** or **▶▶** button according to the desired direction. Press the **◀◀** button to skip to the start of the current track or skip to previous tracks. Press the **▶▶** button to skip to the beginning of the next track.

### Locating a Particular Point on a Track

- Keep either the **◀◀** or **▶▶** button pressed during playback, according to the desired direction, and release at the desired point.

## REPEAT PLAYBACK

### Repeat Current Track

- Press the **MEM.UP/↺** button until "REPEAT" blinks on the display. The current track will be played repeatedly.

until "REPEAT" stops blinking and remains on. All tracks will be played repeatedly.

### Cancel Playback Mode

- Press the **MEM.UP/↺** button until "REPEAT" disappears.

### Repeat the Entire CD

- Press the **MEM.UP/↺** button

## RANDOM PLAYBACK

### Random Playback

- Press the **RANDOM** button on the remote control and "RANDOM" will be shown on the display. All tracks will be played randomly. After all tracks have played, the unit will stop automatically.

### Cancel Random Playback

- Press the **RANDOM** button on the remote control again during RANDOM playback to return to normal playback.

## PROGRAMMABLE CD PLAYBACK

A program of up to 20 tracks can be set to play in a preset order.

- In CD stop mode, press the **MEM / Ⓞ** button, the "Ⓞ Ⓞ" will blink and the "MEMORY" indicator will appear on the display.
- Press the **◀◀** or **▶▶** button to select the desired track then press the **MEM / Ⓞ** button to store the track in memory.
- To add additional tracks, repeat step 2 (up to 20 tracks).
- To start playback, press the **▶▶** button.

### To Check the Program

- Press the **■** button, then press the **◀◀** or **▶▶** button to check the programmed tracks.

### To Change the Programmed Tracks during Program Playback

- Press the **STOP** button and press the **MEM / Ⓞ** button repeatedly to search the program number, then press either the **◀◀** or **▶▶** button to select the desired track. Press the **MEM / Ⓞ** button again to register the newly selected track into program.

### To Erase the Whole Program, Do One of the Following

- Press the **STOP** button twice.
- Press the **FUNCTION** button to change to Radio/iPhone/Line-in mode.
- Press the **⏵** button to turn off the unit.
- Press the **▶ OPEN** button to open the CD door.

## LISTENING TO YOUR iPod/iPhone

### Compatible iPod/iPhone Types & supplied adapters

- iPhone 3G 8GB, 16GB (iPhone adapter)
- iPhone 4GB, 8GB, 16GB (iPhone adapter)
- iPod touch (2nd generation) 8GB, 16GB, 32GB (iTouch adapter)
- iPod touch (1st generation) 8GB, 16GB, 32GB (iTouch adapter)
- iPod classic 80GB, 120GB, 160GB
- iPod 5th generation (video) 30GB, 60GB, 80GB (nano 5 adapter)
- iPod nano 4th generation (video) 8GB, 16GB (nano 4 adapter)
- iPod nano 3rd generation (video) 4GB, 8GB

- iPod nano (2nd generation) 2GB, 4GB, 8GB
- iPod nano (1st generation) 1GB, 2GB, 4GB

### Note:

- For other iPod types listed above which is not included with adaptor, please use the iPod dock adapter coming with your iPod.
- If your iPhone is called while it is docked, playback will be paused.

### Installing an iPod Dock Adapter

- Choose the iPod/iPhone Dock Adapter that fits your iPod/iPhone.
- Insert your iPod/iPhone Dock Adapter into the dock until it sits firmly in place.

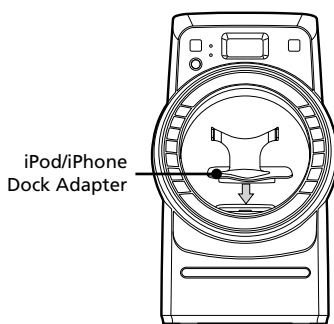

### Removing an iPod/iPhone Dock Adapter

- Remove the iPod/iPhone Dock Adapter.
- Replace it with another one you need.

### Inserting Your iPod/iPhone

- Insert your iPod/iPhone into the connector in the dock.
- Press the **⏵** button to turn on the unit.
- Press the **FUNCTION** button repeatedly until the indicator "iPhn" appears on the display.
- Press the **▶▶** button to start playback.

### Note:

- The iPod/iPhone will charge automatically (until fully charged) once it is docked in the cradle.
- Note that not all functions of some iPod/iPhone models can be controlled via the remote control of this unit. If necessary, operate your iPod/iPhone using its screen directly.

### Rotating Your iPod/iPhone horizontally

- Make sure your iPod/iPhone is firmly seated into the connector.
- Hold the fovea in front of the dock (see Point 1 in Figure 1), then slowly rotate the cabinet to 90° direction anticlockwise (see Figure 2).

Note: You can also rotate the dock first, and then install your iPod/iPhone into the dock.

Rotating your iPod/iPhone by holding its adapter is not recommended.

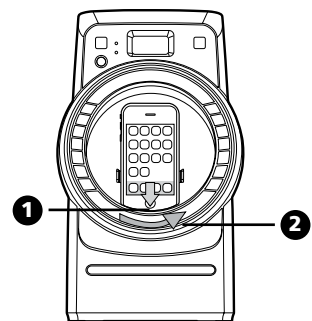

Figure 1

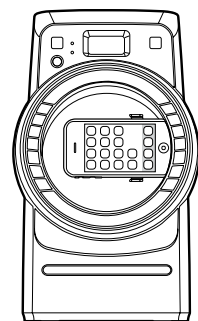

Figure 2

### Pausing Playback

- Press the **▶▶** button.
- To resume playback, press the **▶▶** button again.

### Skipping to a Another Track

- Press either the **◀◀** or **▶▶** button according to the desired direction.
- Press the **◀◀** button to skip to the beginning of the current track or previous track. Press the **▶▶** button to skip to the beginning of the next track.

### Locating a Particular Point on a Track

- Keep either the **◀◀** or **▶▶** button pressed during playback, according to the desired direction, and release at the desired point.

### Repeat Playback

Repeat lets you play songs repeatedly (repeat a single song or repeat all songs).

- Press the **MEM.UP/↺** button on the remote control. The repeat indicator appears on the iPod/iPhone screen.
- To cancel repeat playback, press the **MEM.UP/↺** button until the repeat indicator disappears.

Note: Please refer to the owner's manual that was included with your iPod/iPhone for more details.

### Random Playback

Random plays songs/albums from your iPod/iPhone in a random order.

- Press the **RANDOM** button on the remote control once and the random indicator appears on the iPod/iPhone screen. All songs will be played without sequence.
- Press the **RANDOM** button on the remote control twice and the random indicator appears on the iPod/iPhone screen. All songs of this albums will be played without sequence.
- To cancel shuffle playback, press the **RANDOM** button until the shuffle indicator disappears.

Note: Please refer to the owner's manual that was included with your iPod/iPhone for more details.

This product can navigate and play Music stored on your iPod/iPhone using your iPod/iPhone screen. To do so, simply follow the steps:

- Press the **MENU** button to go back to the previous menu, then use the **▲/▼** and **SELECT** buttons to navigate your iPod/iPhone menu lists.
- Press the **▲/▼** buttons to highlight your desired music, and press the **SELECT** button to start playing.
- You can repeat steps 1-2 to select other music you wish to play.

## LINE IN CONNECTION

### Connecting to LINE IN for Other Sound Sources

You can connect audio devices such as your PC, laptop, iPod, CD player or MP3 player to the unit via the LINE IN jack. To do this, connect an audio cable from the line out or headphone out jack of the other audio device to the LINE IN jack on the rear of the unit.

### Listening to the Connected Device

- Press the **FUNCTION** button to select LINE IN mode - "L in" is shown on the display.
- Turn on the audio device you've attached to the LINE IN jack.

## EQ SETTING

This system supports a variety of equalizers and sound effects. During playback, press the **EQ/TIMER** button to select a desired music mode. Each time the **EQ/TIMER** button is pressed, the music mode will be changed to the next one as follows:

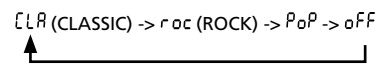

## TIMER SETTING

The timer function can turn the unit on at a preset time.

### To Set Timer

- In standby mode, press and hold the **EQ/TIMER** button on the remote control until the hour digits and TIMER indicator blink.
- Tap the **◀◀** or **▶▶** button to adjust to the desired hours then tap the **EQ/TIMER** button once to confirm. The minute digits will begin to blink.
- Tap the **◀◀** or **▶▶** button to adjust to the desired minutes then tap the **EQ/TIMER** button once to confirm.
- Press the **FUNCTION** button to select the timer mode (Radio, iPhone or CD). The "RAD", "iPhn" or "cd" icon will be shown on the display. Tap the **EQ/TIMER** button once to confirm.
  - For RADIO timer, tune in to a desired station.
  - For CD timer, insert a CD into the unit.
  - For iPod timer, insert your iPod/iPhone into the connector.
- Press the **- VOLUME +** buttons to adjust the volume levels.
- Press the **EQ/TIMER** button to confirm. The timer indicator will stop blinking and remain on.
- The unit will wake up to "RADIO", "iPod" or "CD" when the timer reaches the preset time. If no disc is inserted or no iPod/iPhone is installed, the unit will jump to radio mode automatically.

### Note:

- After the unit wakes up, you can adjust the volume control to obtain the desired volume. Press the **⏵** button once to shut off the timer (timer setting will stay active, it will turn on again, 24 hours later the time that the timer is set to).
- In standby mode (after timer is set), press the **EQ/TIMER** button once to view the timer; press twice to display the timer mode; press three times to display timer volume. Press again to return to the timer. If no activities is done within 3 seconds between each press, it will resume the previous display.
- If timer is set for FM tuner, it will wake up to the last station you tuned in.

### To Cancel Timer

- Press and hold the **EQ/TIMER** button on the remote control until the TIMER indicator goes out.

## SLEEP TIMER SETTING

The sleep timer can automatically turn the unit off after a certain time.

- While the unit is on, press the **SLEEP** button, "9 0" will appear on the display.
- Press the **SLEEP** button repeatedly to select the desired sleep time as below:

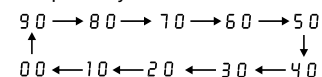

- After setting a desired sleep time, the unit will automatically turn off once it counts down the sleep time.
- To clear the preset sleep time, press the **SLEEP** button until "00" appears.

## TROUBLESHOOTING GUIDE

PROBLEMS	SOLUTIONS
System does not turn on	<ul style="list-style-type: none"> <li>Make sure AC adapter is secure in the outlet, and outlet has power.</li> </ul>
CD	
Disc in place but unit won't play	<ul style="list-style-type: none"> <li>Make sure you've selected CD mode.</li> <li>Make sure disc label is facing up.</li> <li>Make sure disc is clean.</li> <li>Pause mode is activated.</li> <li>Disc may be damaged or dirty; check disc.</li> </ul>
Disc skips	<ul style="list-style-type: none"> <li>Make sure the unit is on a secure spot. Vibration or jarring can cause the disc to skip.</li> </ul>
RADIO	
Poor FM reception	<ul style="list-style-type: none"> <li>Make sure FM antenna wire is fully extended.</li> <li>Electrical interference in your home can cause poor reception. Move the unit away from them (especially those with motors and transformers).</li> </ul>
iPod/iPhone	
iPod/iPhone does not dock properly or does not install properly.	<ul style="list-style-type: none"> <li>Remove your iPod/iPhone from the dock and check for obstruction on the connectors in the dock and on your iPod/iPhone.</li> </ul>
iPod/iPhone does not respond to the speaker system.	<ul style="list-style-type: none"> <li>Make sure that your iPod/iPhone is working properly before docking into the unit. Please refer to your iPod/iPhone manual for details.</li> </ul>

## MAINTENANCE

### Cleaning the Unit

Do not use volatile chemicals on this unit. Clean by lightly wiping with a soft cloth.

### Cleaning the CD

If the CD skips or will not play, the disc may need to be cleaned. Before playing, wipe the disc from the center outwards with a cleaning cloth. After playing, store the disc in its case.

### Handling the disc

Only touch the CD on the edge to avoid finger prints on its surface. Do not stick paper or tape nor write anything on the surface.

## LIMITED WARRANTY

**AVC MULTIMEDIA ("AVC")** makes the following limited warranty. These limited warranties extend to the original consumer purchaser and is limited to non-commercial user of the product.

### One Year Parts & Labor Warranty

**AVC** products purchased in the United States are warranted to be free from defects in materials or workmanship for a period of one year from the date of their original retail purchase. If the unit fails to conform to this warranty, we will service the product using new or refurbished parts and products, at **AVC's** sole discretion.

During a period of one year from the effective warranty date, **AVC** will provide, when needed, service labor to repair a manufacturing defect at its designated Service Center. To obtain warranty service in the United States, you must first call our **Customer Support Center at 1-800-506-5746 or 1-877-252-6873, during the hours listed in the box below.** The determination of service will be made by **AVC** customer support.

**PLEASE DO NOT RETURN YOUR UNIT TO AVC WITHOUT PRIOR AUTHORIZATION.** New or remanufactured replacements for defective parts or products will be used for repairs by **AVC** at its designated Service Center for one year from the defective warranty date. Such replacement parts or products are warranted for an additional one year from the date of repair or replacement. The Customer will be required to ship the unit to the Service Center indicated at the time Customer Support is contacted to make the necessary repairs. The customer is responsible for all transportation charges to the service facility.

### Packaging and Shipping Instruction

When you send the product to the **AVC** service facility you must use the original carton box and packing material or an equivalent as designated by **AVC**.

### Your Responsibility

- You must retain your bill of sale to provide proof of purchase.
- These warranties are effective only if the product is purchased and operated in the U.S.A. or Canada.
- Warranties extend only to defects in material or workmanship, and do not extend to any product or parts which have been lost or discarded, or damage to product or parts caused by misuse, accident, improper operation or maintenance, or use in violation of instructions provided with the product, or to product which has been altered or modified without authorization of **AVC**, or to products or parts thereof which have had the serial number removed or changed.

### Out of Warranty

In the event your product requires repair after the limited warranty period has expired, please contact our Customer Support Center at **1-800-506-5746, 1-877-252-6873 or www.RCAav.com**

Hours: Monday-Thursday: 9am-7pm, Friday: 9am-5pm, Saturday: 9am-NOON Eastern time.

### Important:

You are responsible for any transportation, shipping or insurance relative to the return of the product to our Product Returns Center.

All warranties implied by state law, including the implied warranties of merchantability and fitness for a particular purpose, are expressly limited to the duration of the limited warranties set forth above. With the exception of any warranties implied by state law as hereby limited, the foregoing warranty is exclusive and in lieu of all other warranties, guarantees, agreements and similar obligations of manufacturer or seller with respect to the repair or replacement of any parts. In no event shall **AVC** be liable for consequential or incidental damages.

No person, agent, distributor, dealer or company is authorized to change, modify or extend the terms of these warranties in any manner whatsoever. The time within action must be commenced to enforce any obligation of **AVC** arising under the warranty or under any statute, or law of the United States or any state thereof, is hereby limited to one year from the date of purchase. This limitation does not apply to implied warranties arising under state law.

This warranty gives you specific legal rights and you may also have other rights, which may vary from state to state. Some states do not allow limitation on how long an implied warranty lasts, when an action may be brought, or the exclusion or limitation of incidental or consequential damages, so the above provisions may not apply to you.

For more information on other products and services, please contact our web site at **www.RCAav.com**

**Important:** Also keep your "Bill of Sale" as proof of purchase.

Model no ..... Product name .....

Type of set .....

Serial no. .... Invoice no. ....

Date purchased ..... Dealer name .....

FOR SUPPORT, SERVICE AND REPAIR, PLEASE VISIT **www.RCAav.com**.

**Specifications and external appearance are subject to change without notice.**



### Système à lecteur CD with rotating station pivotante pour iPhone et iPod

RS3081i

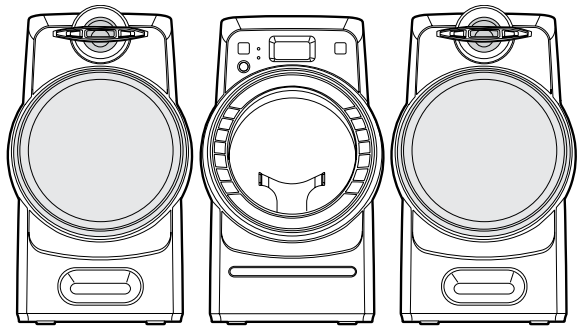

Il est important de lire ce manuel d'instructions avant d'utiliser l'appareil pour la première fois.

## PRÉCAUTIONS DE SÉCURITÉ

### AVERTISSEMENT:

- POUR ÉVITER LE RISQUE D'INCENDIE OU DE CHOCS ÉLECTRIQUES, NE PAS EXPOSER CET APPAREIL À LA PLUIE OU À L'HUMIDITÉ.
- POUR ÉVITER UN CHOC ÉLECTRIQUE, NE PAS OUVRIR L'ARMOIRE. CONFIER L'ENTRETIEN À UN PERSONNEL QUALIFIÉ UNIQUEMENT.
- MAINTENEZ L'APPAREIL À L'ABRI DES ÉCLABOUSSURES ET VEILLEZ À NE PAS POSER D'OBJETS REMPLIS D'EAU OU DE TOUT AUTRE LIQUIDE SUR L'APPAREIL.

DO NOT TOUCH THE LENS  
CAUTION: INVISIBLE LASER  
RADIATION WHEN OPEN AND  
INTERLOCKS DEFEATED  
AVOID EXPOSURE TO BEAM

APPAREIL À LASER  
DE CLASSE 1



Symbole pour classe II  
(double isolation)



Cet appareil contient  
un dispositif à laser  
de faible puissance.

### Renseignements FCC

Cet appareil est en conformité avec la section 15 des règles de la FCC. Son fonctionnement est soumis aux deux conditions suivantes:

- Cet appareil ne doit pas causer d'interférences gênantes, et
- Cet appareil doit tolérer toute interférence reçue, y compris celles qui pourraient causer son mauvais fonctionnement.

**N.B. :** Cet appareil a été soumis à des tests et s'est révélé en conformité avec les limites pour un appareil numérique de classe B, conformément à la section 15 des règles de la FCC. Ces limites ont pour but d'assurer une protection raisonnable contre les interférences gênantes dans une installation résidentielle. Cet appareil génère, utilise et peut émettre des fréquences radioélectriques, et s'il n'est pas installé et utilisé selon les instructions, il peut causer des interférences nuisibles aux radiocommunications. Cependant, il n'y a pas de garantie que des interférences ne se produiront pas dans une installation donnée. Si cet appareil cause des interférences nuisibles à la réception de la radio ou de la télévision, ce qui peut être déterminé en mettant l'appareil en et hors circuit, nous conseillons à l'utilisateur l'une ou plusieurs des mesures correctives suivantes:

- Réorientez ou changez l'emplacement de l'antenne de réception.
- Augmentez la séparation entre l'appareil et le récepteur.
- Branchez l'appareil dans une prise sur un circuit différent de celui sur lequel le récepteur est branché.
- Adressez-vous au dépositaire ou à un technicien qualifié de radio/téléviseur pour obtenir de l'aide.

**AVERTISSEMENT:** Des changements ou modifications apportés à cet appareil, non approuvés expressément par les responsables de la conformité, peuvent ôter à l'utilisateur le droit d'utiliser cet appareil.

### Pour les clients au Canada

Cet appareil est conforme aux limites de Class B pour les émissions de bruit radio, établies dans les dispositions relatives aux radiointerférences. Ce produit contient un dispositif laser à basse puissance.

Cet appareil numérique de la classe B est conforme à la norme NMB-003 du Canada.

### Avertissements:

- L'adaptateur CA est utilisé comme mécanisme de déconnexion et il doit rester facilement accessible durant son utilisation. Pour déconnecter complètement l'appareil de la source électrique, l'adaptateur CA de l'appareil doit être débranché de la prise électrique.
- La prise du secteur ne doit pas être obstruée ou doit être facilement accessible pendant son utilisation.
- Distances minimum de 10 cm (4 po.) autour de l'appareil pour une ventilation suffisante.
- La ventilation ne doit pas être entravée en couvrant les orifices de ventilation avec des articles que les journaux, nappes de table, rideaux, etc.
- Aucune source de flamme nue telle que des bougies allumées doivent être placées sur l'appareil.

### Concernant la sécurité

Étant donné que le faisceau laser utilisé dans ce lecteur de disques compacts présente des risques pour les yeux, ne pas essayer de démonter le boîtier. Confier la maintenance à un personnel qualifié uniquement.

- Ne pas placer d'objets extérieurs dans la fente de sécurité située à l'intérieur du compartiment à disques, sans quoi le faisceau laser risque de sortir lorsque le couvercle est ouvert.
- Si des objets solides ou des liquides tombent dans le lecteur, débrancher l'alimentation électrique et faire vérifier le lecteur par un personnel qualifié avant de continuer à l'utiliser.

### Pendant le fonctionnement

Étant donné que le système de CD offre un vaste rapport de dynamique, les crêtes des entrées de niveau élevé sont enregistrées à une haute fidélité et le niveau de bruit est très bas. Ne pas augmenter le volume en écoutant une partie du disque sans signaux audio ou avec des entrées de niveau très bas, sans quoi les enceintes risquent d'être endommagées lorsque le niveau de crête du son est lu. Les lentilles situées sur le plateau du disque doivent être maintenues propres. Ne pas toucher les lentilles, ni les pousser, sans quoi elles risquent d'être endommagées et le lecteur risque de ne pas fonctionner correctement.

### Concernant l'installation

Ne jamais installer le lecteur dans des endroits où il est soumis:

- à des sources de chaleur, telles que des radiateurs ou des conduits d'aération.
- à la lumière directe du soleil.
- à une poussière excessive.
- à l'humidité ou la pluie.
- à des vibrations ou des chocs mécaniques.
- à une surface non plane.

- Ne pas placer un objet lourd au-dessus du lecteur.
- Lorsque le lecteur est utilisé avec un adaptateur de courant C.A., ne pas envelopper le lecteur dans un chiffon ou une couverture, etc..., sans quoi la température à l'intérieur et à l'extérieur du lecteur risquerait d'augmenter considérablement, ce qui donnerait lieu à un dysfonctionnement du lecteur, voire à de graves accidents.
- Si le lecteur est déplacé directement d'un endroit froid à un endroit chaud ou dans une pièce très humide, de l'humidité risque de se condenser sur les lentilles à l'intérieur du lecteur. Si cela se produit, le lecteur ne fonctionnera pas. Dans ce cas, enlever le disque et laisser le lecteur dans un endroit chaud pendant plusieurs heures jusqu'à ce que l'humidité s'évapore.
- Pour un fonctionnement optimum, le lecteur ne doit pas être soumis à des températures inférieures à 5°C (41°F) ou supérieures à 35°C (95°F).

### Informations supplémentaires relatives à la sécurité

- L'appareil ne doit pas être exposé aux écoulements ou aux éclaboussures et aucun objet ne contenant de liquide, tel qu'un vase, ne doit être placé sur l'objet.
- Prévoyez toujours un espace suffisant autour de l'appareil pour l'aération. Ne placez pas le produit dans ou sur un lit, un tapis, dans une bibliothèque ou un meuble qui peuvent empêcher les flux d'air à travers les orifices des prises d'air.
- Ne placez pas de bougies allumées, de cigarettes, cigares, etc. sur l'appareil.
- Branchez la fiche d'alimentation à la prise d'alimentation CA uniquement selon le marquage sur l'appareil.
- Il faut veiller à ce que des objets ne tombent pas à l'intérieur de l'appareil.
- N'essayez pas de démonter le boîtier. Ce produit ne contient pas de composants à entretenir par le client.

### Précautions

- Ce lecteur de disque compact utilise un laser pour lire la musique sur le disque. Le mécanisme laser correspond à la cassette et aiguille d'un électrophone (tourne-disque) traditionnel. Même si ce produit incorpore une lentille de tête de lecture laser, il est complètement sécurisé lorsqu'il est utilisé selon les indications.
- Les disques tournent à une grande vitesse à l'intérieur du lecteur. N'utilisez pas des disques endommagés, déformés ou fendus.
- Ne touchez pas à la lentille de la tête de lecture qui est située à l'intérieur du compartiment de disque. Afin de prévenir l'accumulation de poussière sur la lentille de la tête de lecture, ne laissez pas la porte du compartiment ouverte pour une période de temps prolongée. Si la lentille se salit, nettoyez-la avec une brosse douce ou utilisez une brosse d'air conçue pour les lentilles d'appareil photo.

### Précautions avec le casque d'écoute

- Attention quand vous utilisez les écouteurs! Assurez-vous de baisser le volume de l'appareil avant de brancher le casque à écouteurs. Augmentez le volume au niveau désiré seulement après que les écouteurs sont en place.
- Ne réglez pas le volume trop fort dans le casque d'écoute. Les spécialistes de l'audition mettent en garde contre une écoute prolongée de musique à volume élevé.
- Si vos oreilles bourdonnent, réduisez le volume ou cessez l'utilisation.
- Vous devriez utiliser le casque d'écoute avec précaution ou en cesser temporairement l'utilisation dans des situations potentiellement dangereuses. Même si votre casque d'écoute est un modèle ouvert qui vous permet d'entendre les sons extérieurs, ne montez pas le volume au point de ne plus pouvoir entendre les sons qui vous entourent.
- Une pression sonore trop élevée causée par des écouteurs ou un casque d'écoute peut entraîner une perte auditive.

## CONSIGNES DE SÉCURITÉ IMPORTANTES

- Lisez ces instructions.
- Conservez ces instructions.
- Tenez compte de tous les avertissements.
- Suivez toutes les instructions.
- N'utilisez pas cet appareil à proximité de l'eau.
- Utilisez seulement un chiffon sec pour nettoyer l'appareil.
- Ne bloquez aucun des orifices d'aération. Installez l'appareil selon les instructions du fabricant.
- N'installez pas l'appareil à proximité de sources de chaleur telles que radiateurs, registres de chaleur, poêles/cuisinières ou autres appareils (y compris amplificateurs) produisant de la chaleur.
- Ne neutralisez pas le dispositif de sécurité d'une fiche polarisée ou à broche de mise à la terre. Une fiche polarisée comporte deux broches dont une est plus large que l'autre. Une fiche à mise à la terre comporte deux broches plus une troisième de mise à la terre. La broche large ou la broche de mise à la terre sont conçues pour votre sécurité. Si la fiche ne s'adapte pas à votre prise, adressez-vous à un électricien pour faire remplacer la prise obsolète.
- Protégez le cordon d'alimentation pour qu'il ne soit pas soumis au passage de personnes ou coincé, particulièrement à son point de contact avec la fiche, les prises et le point de sortie de l'appareil.
- Utilisez seulement les pièces/accessoires spécifiés par le fabricant.
- Ne placez cet appareil que sur un chariot, un support, un trépied, une fixation ou une table recommandés par le fabricant ou vendus avec l'appareil. Déplacez avec prudence tout chariot sur lequel un appareil est placé pour éviter toute blessure en cas de renversement.
- Débranchez cet appareil durant les orages ou s'il ne va pas être utilisé pendant une longue période de temps.
- Confiez toute réparation à un personnel qualifié. Une réparation s'impose si l'appareil a été endommagé d'une façon quelconque, si le cordon d'alimentation ou la fiche sont endommagés, s'il y a eu pénétration de liquide ou d'un objet dans l'appareil, si ce dernier a été exposé à de la pluie ou de l'humidité, s'il ne fonctionne pas normalement ou s'il est tombé.



Avertissement sur le chariot portable

## ACCESSOIRES

Veillez identifier les accessoires compris.

Pour commander des articles de remplacement, visitez <http://www.RCAav.com>

- Télécommande avec pile comprise..... x 1
- Adaptateur ca..... x 1
- Adaptateur iPod Dock..... x 4

## PRÉPARATIFS DE MISE EN CIRCUIT

**Remplacement de la pile**  
Retirez la languette de protection en plastique avant d'utiliser la télécommande.

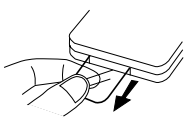

- Ouvrez le compartiment de la pile.



- Insérez une pile CR2025 (3V).



## TÉLÉCOMMANDE

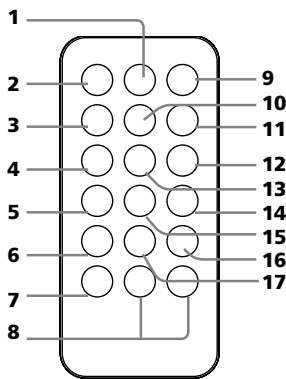

- Touche EQ / TIMER
- Touche **ON/OFF**
- Touche **RANDOM**
- Touche **TUNING - / ◀**
- Touche **MEM.UP / ↻**
- Touche **MENU**
- Touche **MUTE**
- Touches **VOLUME + / -**
- Touche **FUNCTION**
- Touche **▲**
- Touche **SLEEP**
- Touche **TUNING + / ▶**
- Touche **SELECT**
- Touche **STOP**
- Touche **▼**
- Touche **▶▶ PLAY / PAUSE**
- Touche **PROG / MEM / ⌚** sur l'appareil)

### Utilisation de la télécommande

- Pointez la télécommande vers le CAPTEUR DE TÉLÉCOMMANDE situé sur l'appareil.
- Si l'éclairage ambiant est élevé, le rendement du CAPTEUR DE TÉLÉCOMMANDE à infrarouge peut baisser et entraîner un mauvais fonctionnement.
- La distance efficace conseillée pour le fonctionnement de la télécommande est d'environ 19 pi (6 m).

### Remplacement de la pile

Quand les piles s'affaiblissent, la distance de fonctionnement de la télécommande baisse considérablement et il faut les remplacer.

**Remarque:** Si vous n'allez pas utiliser la télécommande pendant une longue période de temps, retirez la pile pour éviter toute corrosion en cas de fuite de la pile.

### AVERTISSEMENT:

- Ne vous débarrassez pas de la pile en la jetant dans un feu, car la pile peut exploser ou fuir.
- Les batteries ne doivent pas être exposées à une chaleur excessive tels que les radiations solaires, incendie ou analogue.
- Danger d'explosion si la pile est remplacée par un modèle incorrect. Remplacez la pile uniquement par un modèle identique ou de type équivalent.

**ATTENTION:** Quand vous mettez au rebut des batteries, des problèmes environnementaux doivent être pris en considération et les règlements et lois municipaux régissant la mise au rebut de ces batteries doivent être strictement suivies.

## EMPLACEMENT DES COMMANDES

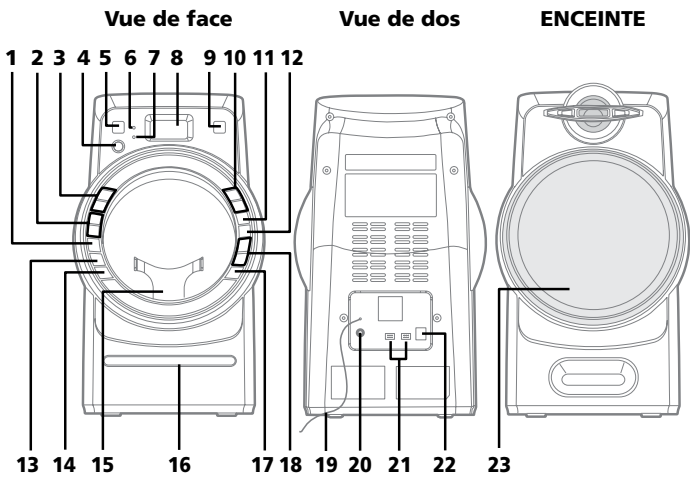

- Touche **MEM / ⌚** Touche **PROG / MEM / ⌚** (Comme touche **MEM / ⌚** sur la télécommande)
- Touche **TUNING + / ▶▶**
- Touche **TUNING - / ◀◀**
- Touche **▶▶ PLAY/PAUSE**
- Touche **STOP**
- Capteur à distance**
- Touche **STANDBY/ON**
- Voyant Standby**
- Voyant TIMER**
- Affichage**
- Touche FUNCTION**
- Touche **SELECT**
- Touche **MENU**
- Touche **MEM.UP / ↻**
- Touche **▲ OPEN**
- Station **iPod dock®**
- Touche **CD**
- Touche **DISPLAY**
- Touches **VOL + / VOL -**
- Antenne FM**
- Prise LINE IN**
- Bornes des enceintes gauche et droite**
- Prise d'entrée CC IN**
- ENCEINTE**

## RÉGLAGE DU VOLUME

### Régler le volume

Utiliser les touches - VOLUME + pour régler les niveaux sonores.

**Nota:** Appuyez sur la touche **MUTE** pour couper le son et les numéros du volume clignotent sur l'affichage. Abaissez de nouveau la touche **MUTE** ou les touches **VOLUME +/-** pour rétablir le son.

## CONNEXIONS DU SYSTÈME

### Connecteur des enceintes

Connectez des enceintes à la borne R et borne L.

**REMARQUE:** Connectez des enceintes autres que celles fournies avec l'appareil peut l'endommager.

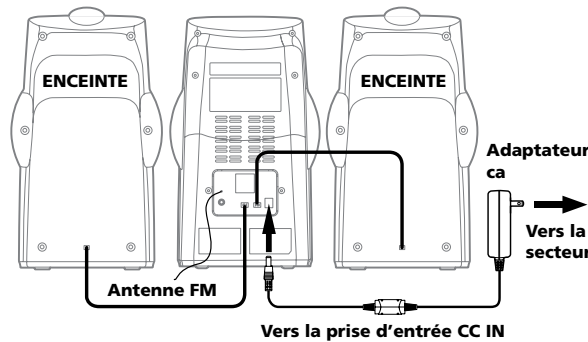

### Utilisation de l'adaptateur secteur (ca)

L'utilisation d'un adaptateur secteur (ca) autre que celui fourni avec l'appareil peut l'endommager.

### MISES EN GARDE:

- Avant toute utilisation, assurez-vous que la tension nominale de l'adaptateur correspond bien à votre tension locale.
- L'adaptateur secteur (ca) fourni ne doit être utilisé qu'avec cet appareil. Ne l'utilisez pas avec d'autre équipement.
- Si vous n'utilisez pas l'appareil sur une période prolongée, débranchez l'adaptateur secteur (ca) de la prise murale.
- Chaque fois que l'adaptateur secteur (ca) est branché à une prise murale, l'électricité alimente l'appareil, même si l'interrupteur d'alimentation est hors tension.

### ANTENNE FM

Ne raccordez pas l'antenne FM à une antenne extérieure.

## RÉGLAGE DE L'HORLOGE

Le réglage de l'horloge ne peut être fait que dans le mode STANDBY.

- Si l'appareil est branché avec l'adaptateur secteur (ca) et que l'appareil est dans le mode STANDBY le voyant standby s'allume.

- Pressez et maintenez la touche **MEM/⌚** jusqu'à ce que les chiffres des heures clignotent.
- Pressez sur la touche **◀◀** ou **▶▶** pour régler les heures souhaitées ensuite pressez sur la touche **PROG/MEM/⌚** une fois pour confirmer. Les chiffres des minutes vont commencer à clignoter.
- Pressez sur la touche **◀◀** ou **▶▶** pour régler les minutes souhaitées ensuite pressez sur la touche **MEM/⌚** une fois pour démarrer l'horloge.

12:00 PM = heure NOON (MIDI) et "PM" apparaissent.

### Remarque:

- Dans tout mode, abaissez la touche **DISPLAY** et l'heure en cours apparaît sur l'affichage.

## ECOUTER LA RADIO

- Pressez sur la touche **ON** pour allumer l'appareil.
- Pressez sur la touche **FUNCTION** dans le mode radio. (seulement la bande FM est offerte).
- Pressez sur la touche **◀◀** ou **▶▶** pour capter une station.
- Réglez le volume.

### Recherche automatique d'une station

- Pressez et maintenez la touche **◀◀** ou **▶▶** jusqu'à ce que le syntoniseur commence à chercher une station, puis relâchez. Une fois la station captée, la recherche s'arrête.
- La recherche peut ne pas s'arrêter sur une station au signal très faible.

### Préréglage des stations

L'appareil peut enregistrer jusqu'à 20 stations en mémoire. Les préréglages vous permettent de capter une station directement.

- Syntoniser une station souhaitée manuellement.
- Pressez sur la touche **MEM/⌚**. L'indicateur **MEMORY** et le numéro de préréglage clignotent sur l'affichage.
- Abaissez la touche **MEM.UP/↻** pour mettre en mémoire un numéro de préréglage différent.
- Pressez sur la touche **MEM/⌚** à nouveau pour le mémoriser.
- Répétez les étapes 1 à 4 pour enregistrer d'autres stations.

### Syntoniser une station préréglée

Pressez sur la touche **MEM.UP/↻** pour sélectionner un numéro préréglé.

### Pour une meilleure réception

Déroulez complètement le fil d'antenne. Étendez-le et mettez-le dans la position qui semble la meilleure.

### Remarques:

- Quand la réception est bonne, le voyant **"(STEREO)"** apparaîtra à l'écran.
- Ne raccordez pas l'antenne FM à une antenne extérieure.







### Sistema de Audio con CD y base giratoria para su iPhone y su iPod

RS3081i

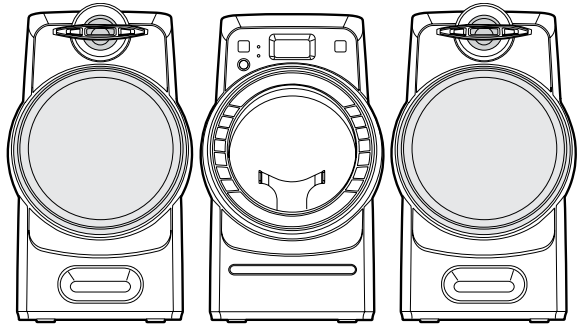

Es importante que lea este libro de instrucciones antes de usar su nuevo producto por primera vez.

## MEDIDAS DE SEGURIDAD

### ADVERTENCIA:

- PARA EVITAR INCENDIOS O ELECTROCHOQUES, NO EXPONGA ESTE APARATO A LA LLUVIA O A LA HUMEDAD.
- PARA REDUCIR EL RIESGO DE SUFRIR UNA DESCARGA ELÉCTRICA, NO RETIRE LA CUBIERTA NI LA PARTE POSTERIOR DEL EQUIPO. PARA CUALQUIER TIPO DE CONSULTA, ACUDA A PERSONAL DE SERVICIO CALIFICADO.
- NO EXPONGA ESTE EQUIPO A LA CAÍDA DE GOTAS O SALPICADURAS Y NO COLOQUE NINGÚN OBJETO CON LÍQUIDO, COMO UN JARRÓN, SOBRE EL APARATO.

DO NOT TOUCH THE LENS  
CAUTION: INVISIBLE LASER  
RADIATION WHEN OPEN AND  
INTERLOCKS DEFEATED  
AVOID EXPOSURE TO BEAM

Producto Láser  
Clase 1

Simbolo de Clase II  
(Doble aislamiento)

Este aparato contiene un dispositivo láser de baja potencia.

### Información de la FCC

Este aparato cumple con el capítulo 15 del Reglamento de la FCC. Las operaciones de este equipo quedan sujetas a las dos condiciones siguientes:

- (1) Este aparato no puede causar ningún tipo de interferencia perjudicial
- (2) Este aparato debe reconocer cualquier tipo de interferencia recibida, incluido aquel tipo de interferencia capaz de provocar operaciones indeseables por parte del equipo.

Nota: Este aparato ha sido puesto a prueba y se ha verificado que cumple con las restricciones de los equipos digitales clase B, en conformidad con el Capítulo 15 del Reglamento de la FCC. Dichas restricciones están diseñadas para proporcionar la debida protección contra interferencia dañina en las instalaciones residenciales. Este equipo genera, usa y puede irradiar energía de frecuencias radiales y, de no instalarse y usarse según las instrucciones, puede causar interferencia dañina para las comunicaciones de radio. No obstante, no hay garantía de que en una instalación específica no se produzca interferencia. Si este equipo causara interferencia en la recepción de la radio o la televisión (lo que se puede determinar encendiendo y apagando el equipo), le sugerimos al usuario que intente corregir dicha interferencia, adoptando una o más de las siguientes medidas:

- Reoriente o ubique en otro lugar la antena de recepción.
- Aumente la distancia que separa al equipo del receptor.
- Conecte el equipo a un enchufe de pared que se encuentre en un circuito diferente a donde tenga conectado el receptor.

Pida ayuda al vendedor o a un técnico de radios y televisores con experiencia.

**ADVERTENCIA:** le advertimos que cualquier cambio o modificación que no esté expresamente aprobada en este manual puede anular su autoridad para operar este equipo.

### Para consumidores en Canada

Este aparato cumple con los requerimientos de la clase B para emisiones de ruidos radiales indicado en los reglamentos para interferencias radiales.

Cumple con la especificación Canadiense ICES-003 clase B.

Cet appareil numérique de la classe B est conforme à la norme NMB-003 du Canada.

### Advertencia:

- El adaptador de potencia CA se usa como un dispositivo de desconexión y debe permanecer listo para usarse cuando sea necesario.
- Para desconectar el aparato completamente de la fuente de alimentación, el adaptador de potencia CA debe desconectarse del tomacorriente completamente.
- Una distancia mínima de 10 cm (4 pulgadas) alrededor del aparato para que haya suficiente ventilación.
- La ventilación no debe quedar impedida porque las aberturas de ventilación estén cubiertas con elementos tales como periódicos, manteles, cortinas, etc.
- No deben colocarse fuentes de llamas descubiertas, como es el caso de velas encendidas, sobre el aparato.

### En seguridad

Como el rayo laser de este reproductor de disco compacto es dañino a la vista, no intente desmontar la cubierta del equipo. Deje el servicio solamente al personal calificado.

- No coloque ningún objeto extraño en la ranura de seguridad dentro del compartimiento del disco. Si lo hace el rayo laser puede dispararse hacia afuera cuando la tapa este abierta.
- Si algún objeto sólido o líquido cae dentro de la unidad, desconecte el suministro de poder y haga revisar la unidad por una persona calificada antes de volverlo a operar.

### En operación

Como el sistema de CD ofrece un recorrido amplio y dinámico, el máximo nivel de energía es grabado con alta fidelidad y el nivel de ruido es muy bajo. No suba el volumen mientras escucha alguna parte del disco sin señales de audio o niveles muy bajos de salida. Si lo hace los parlantes pueden resultar dañados cuando el máximo nivel de sonido este funcionando. El lente del tablero del disco debe mantenerse limpio. No toque o presione el lente. Si lo hace, el lente puede resultar dañado y la unidad no podra operarse apropiadamente.

### En instalación

Nunca instale la unidad donde pueda ser expuesta a:

- Fuentes de calor como ductos de sire o irradiaciones.
- Luz solar directa.
- Suciedad excesiva.
- Humedad o Luvia.
- Vibración mecánica o sacudidas.
- Superficies desniveladas.
  - No coloque ningún artículo pesado encima de la unidad.
- Cuando la unidad es utilizada con un adaptador de poder CA, no envuelva la unidad en un paño, colcha, etc. Si lo hace la temperatura interior y exterior de esta puede elevarse considerablemente, obteniendo como resultados el mal funcionamiento de la unidad o serios accidentes.
- Si la unidad es traída de frio a calor, o si es colocada en una habitación muy humeda, puede condensarse en el lente del interior de la unidad, si esto ocurre, la unidad no operara. En este caso remueva el disco y deje la unidad en un lugar fresco por varias horas hasta que la humedad desaparezca.
- Para que la unidad opere en su mejor condición no debe ser sometida a temperaturas debajo de los 5°C (41°F) o por encima de 35°C (95°F).

### Información de seguridad adicional

- Siempre deje suficiente espacio alrededor del producto para ventilación. No coloque el producto dentro o sobre una cama, alfombra, en un estante o un gabinete que pueda impedir el flujo de aire a través de las aberturas de ventilación.
- No coloque velas, cigarrillos, puros encendidos, etc. sobre el producto.
- Conecte el cable de corriente solamente a una fuente de energía CA conforme se indica en el producto.
- Se deberá tener cuidado de que no caigan objetos dentro del producto.
- No intente desensamblar el gabinete. Este producto no contiene componentes que requieran servicio por parte del cliente.

### Precauciones

- Este reproductor de discos compactos utiliza un láser para leer la música del disco. El mecanismo del láser corresponde a la cápsula y al estilo de un grabador. A pesar de que este equipo tiene una lente de captación de láser incorporado, es completamente seguro cuando se lo utiliza de acuerdo con las instrucciones.
- El disco gira a alta velocidad dentro del reproductor. No utilice discos dañados, doblados o rayados.
- No toque la lente de captación del láser que se encuentra dentro del compartimiento del disco. Para evitar que se acumule el polvo en la lente (de captación del láser), no deje la puerta del compartimiento abierta por mucho tiempo. Si la lente se ensucia, límpiela con un cepillo suave o utilice un cepillo soplador para lentes de cámaras.

### Seguridad de los auriculares

- Disfrute un estallido musical - Pero no en sus tímpanos Antes de ponerse los auriculares, verifique que ha bajado el volumen en la unidad. Aumente el volumen al nivel deseado únicamente después de haberse colocado los auriculares.
- No ponga los auriculares a un volumen alto. Los especialistas de oído previenen contra la exposición a altos volúmenes de forma continuada.
- Si experimenta pitidos en los oídos, reduzca el volumen o interrumpa el uso.
- Debería utilizarlo con mucha precaución o interrumpir temporalmente el uso en situaciones de riesgo potencial. Incluso si sus auriculares están diseñados para permitirle oír sonidos exteriores, no suba el volumen tanto que no pueda oír lo que le rodea.
- Una presión excesiva del sonido de los auriculares y audífonos puede provocar sordera.

## IMPORTANTES INSTRUCCIONES DE SEGURIDAD

- Lea estas instrucciones.
- Conserve estas instrucciones.
- Preste atención a todas las advertencias.
- Siga todas las instrucciones.
- No use este aparato cerca del agua.
- Limpie solo con un paño seco.
- No bloquee ninguna de las aberturas de ventilación. Instale de acuerdo a las instrucciones del fabricante.
- No instale cerca ninguna fuentes de calor tales como radiadores, registros de calor, estufas u otros aparatos (incluyendo amplificadores) que producen calor.
- No invalide la finalidad de seguridad del enchufe polarizado o con descarga a tierra. Un enchufe polarizado tiene dos cuchillas y una tercera clavija de conexión a tierra. La cuchilla más ancha o la tercera clavija se proveen para su seguridad. Cuando el enchufe provisto no encaje en su toma de corriente, consulte a un electricista para reemplazar la toma de corriente obsoleta.
- Proteja el cable de alimentación de ser pisado o perforado específicamente en el área del enchufe, la toma de corriente y el punto en donde salen del aparato.
- Sólo use los anexos/accesorios especificados por el fabricante.
- Use sólo con el carro, soporte, trípode, o mesa especificados por el fabricante, o vendidos con el aparato. Cuando use el carro, mueva la combinación de carro/ aparato de manera cautelosa para evitar daños a causa de que se vuelque.
- Desconecte este aparato durante tormentas eléctricas o cuando no se vaya a usar durante períodos prolongados.
- Refiera todas las reparaciones a personal técnico calificado. La reparación es necesaria cuando el aparato se dañe de cualquier manera, como por ejemplo en caso de que se dañe el cable de alimentación o el enchufe, si se ha derramado líquido o si han caído objetos dentro del aparato, si el aparato ha quedado expuesto a la lluvia o a la humedad, si no funciona normalmente o si se ha dejado caer.



Advertencia de Carro Portátil

## ACCESORIOS

Por favor encuentre los accesorios siguientes.

Para ordenar unidades de recambio, visite <http://www.RCAv.com>

- Control remoto con pila..... x 1     adaptador de CA..... x 1
- adaptador para la plataforma de conexión del iPod..... x 4

## ANTES DE COMENZAR

### PARA CAMBIAR LAS PILAS

Remueva la tapa protectora de plástico antes de usar el control remoto.

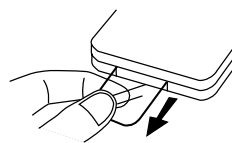

- Abra la tapa del compartimiento para pilas.

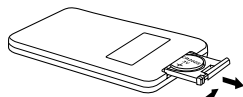

- Ponga una pilas tamaño CR2025 (3V).

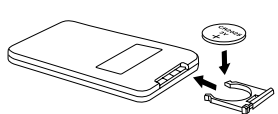

## CONTROL REMOTO

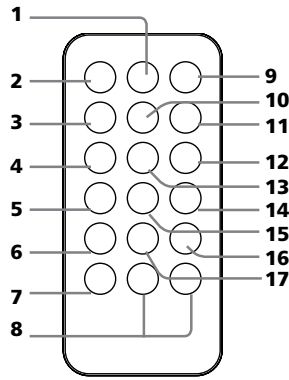

- Botón **EQ / TIMER**
- Botón **ON/OFF**
- Botón **RANDOM**
- Botón **TUNING - / ⏪**
- Botón **MEM.UP / ⏩**
- Botón **MENU**
- Botón **MUTE**
- Botones **VOLUME + / -**
- Botón **FUNCTION**
- Botón **▲**
- Botón **SLEEP**
- Botón **TUNING + / ⏩**
- Botón **SELECT**
- Botón **STOP**
- Botón **▼**
- Botón **▶|| PLAY / PAUSE**
- Botón **PROG / MEM / ⌚** (el mismo que el botón **MEM / ⌚** de la unidad)

### Uso del control remoto

- Apunte el control remoto en dirección al SENSOR REMOTO que se encuentra en la unidad.
- Al estar en presencia de una fuente de luz ambiental potente, es posible que el rendimiento del SENSOR REMOTO se vea afectado y se produzcan operaciones inesperadas.
- La distancia que se recomienda para el funcionamiento efectivo del control remoto es de alrededor de 19 pies (6 metros)

### Para cambiar las pilas

Al agotarse las pilas, la distancia de funcionamiento del control remoto disminuye enormemente y usted deberá cambiar las pilas.

**Nota:** Cuando no vaya a usar el control remoto por un período prolongado, retire las pilas para evitar el daño producido por la corrosión al derramarse el líquido que hay en el interior de la pila.

### Advertencias:

- No arroje las pilas al fuego, ya que pueden explotar o se puede derramar el líquido que hay en su interior.
- Las pilas no deben exponerse al calor excesivo como es caso de la luz solar, fuegos o similares.
- Peligro de explosión al cambiar las pilas de manera incorrecta. Al cambiar las pilas utilice solamente el mismo tipo de pilas o un tipo de pila equivalente.

**CUIDADO:** al desechar las pilas, se debe considerar los problemas ambientales, y se debe obedecer estrictamente las reglas y leyes locales referentes a la eliminación de estas pilas.

## UBICACIÓN DE LOS CONTROLES

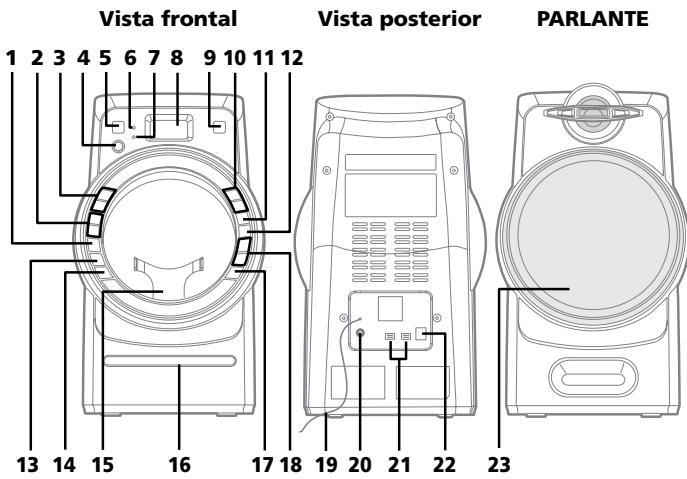

- Botón **PROG / MEM / ⌚** (el mismo que el botón **MEM / ⌚** del control remoto)
- Botón **TUNING + / ⏩**
- Botón **▶|| PLAY/PAUSE**
- Botón **STOP**
- Botón **STANDBY/ON**
- Indicador **Standby**
- Indicador **TIMER**
- Pantalla
- Botón **FUNCTION**
- Botones **▲ / ▼**
- Botón **SELECT**
- Botón **MENU**
- Botón **MEM.UP / ⏩**
- Botón **OPEN**
- iPod dock®**
- Tapa del compartimiento para CD**
- Botón **DISPLAY**
- Botones **VOL + / VOL -**
- Antena FM**
- Enchufe LINE IN**
- Terminales de los parlantes derecho e izquierdo**
- Enchufe de entrada para CC**
- PARLANTE**

## AJUSTE DEL VOLUMEN

### Para ajustar el volumen

Ajuste los niveles del control de volumen - VOLUME + para obtener el volumen que desea.

**Nota:** Presione el botón **MUTE** para desactivar el sonido y los números del volumen empezarán a parpadear y luego desaparecerán del visualizador. Presione nuevamente el botón **MUTE** o presione los botones **VOLUME +/-** para reactivarlo.

## CONEXIONES DEL EQUIPO

### Conexiones del equipo

Conecte el parlantes al terminal **R** y terminal **L**.

**Nota:** Al conectar otros parlantes que no sean los que se incluyen con esta unidad, es posible que la unidad se dañe.

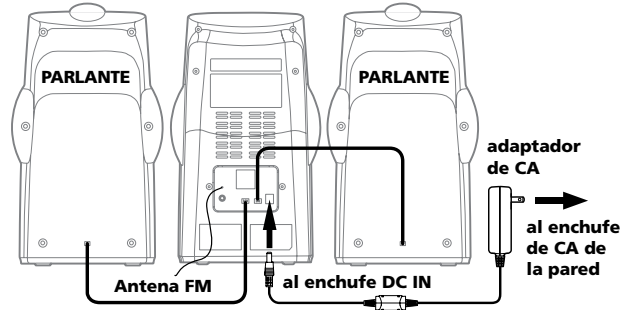

### Uso del adaptador de CA

Al usar un adaptador para CA que sea diferente al que se incluye con este aparato, es posible que se dañe la unidad.

### PRECAUCIONES:

- Antes de usar este aparato, asegúrese de que el voltaje promedio del adaptador sea el mismo que su voltaje local.
- El adaptador de CA que se incluye con esta unidad sólo debe usarse con esta unidad. No lo use con otros equipos.
- Cuando no vaya a usar la unidad por un período prolongado, desconecte el adaptador de CA del enchufe de la pared.
- Siempre que el adaptador de CA está conectado al enchufe de la pared, hay paso de electricidad a través de la unidad, aún si el interruptor de encendido está apagado.

### ANTENA FM

No conecte la antena FM a una antena exterior.

## PROGRAMACIÓN DEL RELOJ

La programación del reloj sólo puede llevarse a cabo bajo la modalidad de suspensión STANDBY.

- Si la unidad está conectada utilizando el adaptador de CA y se encuentra bajo la modalidad de suspensión, el indicador de suspensión se iluminará.

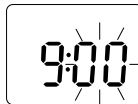
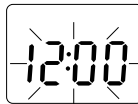

- Presione y mantenga presionado el botón **MEM/⌚** hasta que los dígitos de la hora empiecen a parpadear.
- Presione el botón **⏪** o **⏩** para ajustar la hora que desea y luego presione una vez el botón **PROG/MEM/⌚** para confirmar. Los dígitos correspondientes a los minutos parpadearán en pantalla.
- Presione el botón **⏪** o **⏩** para ajustar los minutos que desea y luego presione una vez el botón **MEM/⌚** para echar a andar el reloj.

12:00 PM = mediodía, y en la pantalla aparece "PM".

### Nota:

- Al estar en cualquier modalidad, presione el botón **DISPLAY** y la hora actual se mostrará en el visualizador.

## PARA ESCUCHAR LA RADIO

- Presione el botón **ON/OFF** para encender la unidad.
- Presione el botón **FUNCTION** hasta llegar a la modalidad de radio (sólo la banda FM está disponible).
- Presione el botón **⏪** o **⏩** para sintonizar una estación.
- Ajuste el nivel del volumen.



### Para buscar manualmente una estación

- Presione y mantenga presionado el botón **⏪** o **⏩** hasta que el sintonizador comience a buscar una estación y luego, suelte el botón. Al sintonizar una estación, la búsqueda se detiene.
- Es posible que la función de búsqueda no se detenga en una estación radial con una señal muy débil de transmisión.

### Programación previa de estaciones

Esta unidad puede almacenar un total de 20 estaciones en la memoria. La función de programación previa le permite sintonizar directamente una estación.

- Sintonice una estación que desee escuchar.
- Presione el botón **MEM/⌚**. El indicador **"MEMORY"** y el número de programación parpadearán en el visualizador.
- Presione el botón **MEM.UP/⏩** para seleccionar el número de programación deseado.
- Presione nuevamente el botón **MEM/⌚** para dejar almacenado dicho número en la memoria.
- Repita los pasos 1-4 para registrar otras estaciones.

### Para sintonizar una estación programada previamente

Presione el botón **MEM.UP/⏩** para seleccionar el número de programación.

### Para una mejor recepción

Desenrolle completamente el cable de la antena. Extienda el cable de la antena y póngalo en la posición que le brinde el mejor sonido.

### Notas:

- Cuando la recepción sea buena, el indicador **"(STEREO)"** aparecerá en la pantalla.
- No conecte la antena FM a una antena exterior.





## Free Manuals Download Website

<http://myh66.com>

<http://usermanuals.us>

<http://www.somanuals.com>

<http://www.4manuals.cc>

<http://www.manual-lib.com>

<http://www.404manual.com>

<http://www.luxmanual.com>

<http://aubethermostatmanual.com>

Golf course search by state

<http://golfingnear.com>

Email search by domain

<http://emailbydomain.com>

Auto manuals search

<http://auto.somanuals.com>

TV manuals search

<http://tv.somanuals.com>