

# PS-20 PS-10

---

YAMAHA PORTABLE KEYBOARD Owner's Manual

---

YAMAHA PORTABLE Bedienungsanleitung

---

YAMAHA CLAVIER PORTATIF Manual du propriétaire

---

YAMAHA TECLADO PORTATIL Manual del propietario

---

The simple operation of the PS-Series makes it possible for you to play your favorite tunes with one finger ... from the very first day!

The PS-Series can be powered by AC power, batteries, or an automobile battery.

When using this unit with any of these power sources, be sure to read the instructions thoroughly, and make the correct connections.

Dank der Einfachheit der PS können Sie Ihre Lieblingsmelodien schon am ersten Tag spielen!

Die PS kann mit Netzstrom Batterien oder einer Autobatterie betrieben werden. Lesen Sie bitte diese Bedienungsanleitung sorgfältig durch und schließen Sie die PORTABLE richtig an.

Le fonctionnement simple du PS permet de jouer des airs favoris avec un seul doigt ... dès le premier jour!

Le PS peut être alimenté soit par le C.A., les piles ou une batterie de voiture. Pour l'utilisation de cet appareil avec l'une quelconque de ces sources d'énergie, S'assurer de lire les recommandations d'un bout à l'autre, et d'établir les justes raccordements.

El funcionamiento totalmente sencillo de este PS permite que se puedan ejecutar las tonadas favoritas con un solo dedo ... incluso desde el primer día!

Se puede hacer funcionar el PS con corriente alterna, con pilas, o con una batería de coche. Al usar este aparato con cualquiera de estas fuentes de alimentación, leer las instrucciones con cuidado, y realizar las conexiones correctamente.

## CONTENTS

1. ASSEMBLY .....	1
2. YOUR YAMAHA PS-20, PS-10 .....	4
3. PLAYING .....	6
4. OPERATION .....	11
5. AUXILIARY TERMINALS .....	20
6. OPTIONAL ACCESSORIES .....	24
7. CAUTION .....	27
8. SPECIFICATIONS .....	30

## INHALT

1. ZUSAMMENSETZEN .....	1
2. IHRE YAMAHA PS-20, PS-10 .....	4
3. SO SPIELEN SIE AUF IHRER PORTABLEN .....	6
4. BESCHREIBUNG .....	11
5. ANSCHLÜSSE .....	20
6. SONDERZUBEHÖR .....	24
7. VORSICHTSMASSNAHMEN .....	27
8. TECHNISCHE DATEN .....	31

## TABLE DES MATIERES

1. ASSEMBLAGE .....	1
2. LE YAMAHA PS-20, PS-10 .....	4
3. EXECUTION .....	6
4. FONCTIONNEMENT .....	11
5. TERMINAUX AUXILIAIRES .....	20
6. ACCESSOIRES OPTIONNELS .....	24
7. CONSEILS .....	27
8. CARACTERISTIQUES .....	32

## CONTENIDO

1. ARMADO .....	1
2. SU PS-20, PS-10 YAMAHA .....	4
3. EJECUCION .....	6
4. FUNCIONAMIENTO .....	11
5. BORNES AUXILIARES .....	20
6. ACCESORIOS OPCIONALES .....	24
7. PRECAUCION .....	27
8. ESPECIFICACIONES .....	33

## 1. ASSEMBLY

### 1. ZUSAMMENSETZEN

### 1. ASSEMBLAGE

### 1. ARMADO

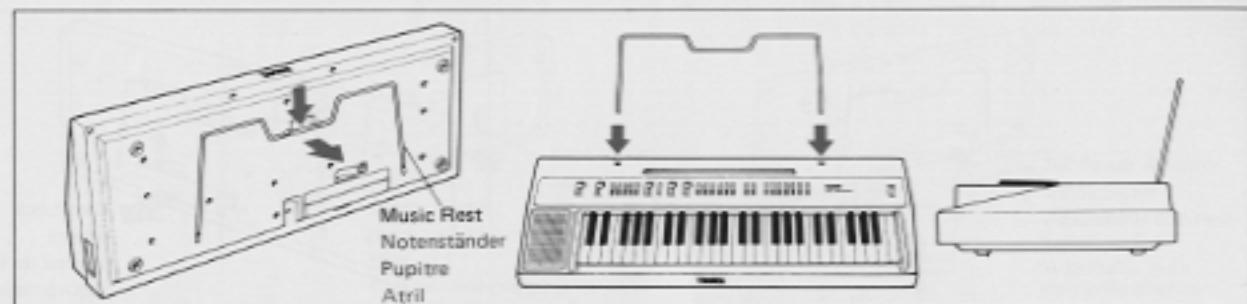

#### (A) Attachment of the Music Rest

1. The music rest is stored on the bottom of the unit.  
Remove it by pulling it while pressing downward slightly, as shown by the arrow in the figure.
2. Insert the ends securely into the holes on the top surface of the unit.

#### (B) Use of the Battery Pack and AC Power Adaptor

Either the battery pack or the AC power adaptor can be stored inside the unit. The appropriate power source can be selected according to the place of use.

#### (A) Befestigen des Notenständers

1. Der Notenständer befindet sich an der Unterseite der PS.  
Nehmen Sie den Notenständer heraus, indem Sie ihn etwas hinunterdrücken und herausziehen. (Siehe Abbildung.)
2. Stecken Sie die beiden Enden fest in die Löcher in der Oberseite der PORTABLEN.

#### (B) Batterien und Netzadapter

Je nach dem Verwendungszweck und Aufstellungsort können entweder Batterien oder der Netzadapter in das Gerät eingesetzt werden.

#### (A) Fixation du pupitre

1. Le pupitre est rangé sous le PS. Le retirer en tirant tout en pressant légèrement vers le bas, comme indiqué sur le dessin par les flèches.
2. Insérer les extrémités, solidement, dans les trous situés sur la partie supérieure de l'appareil.

#### (B) Utilisation des piles et de l'adaptateur d'alimentation C.A.

Les piles ou l'adaptateur d'alimentation C.A. Peuvent être rangés à l'intérieur de l'appareil. La source d'alimentation qui convient, peut être choisie en fonction du lieu d'utilisation.

#### (A) Colocación del atril

1. El atril está guardado en la parte de abajo del PS. Para sacarlo, tirar del mismo mientras se lo presiona hacia abajo ligeramente, tal como se muestra con la flecha en la figura.
2. Introducir los extremos y asegurarlos en los agujeros que se encuentran en la superficie superior de este aparato.

#### (B) Modo de empleo del compartimiento para las pilas y del adaptador de corriente alterna

Tanto el compartimiento para las pilas como el adaptador de corriente alterna pueden ser colocados en el interior de este aparato. Se podrá elegir la fuente de alimentación más apropiada de acuerdo al lugar en el cual se va a utilizar este aparato.

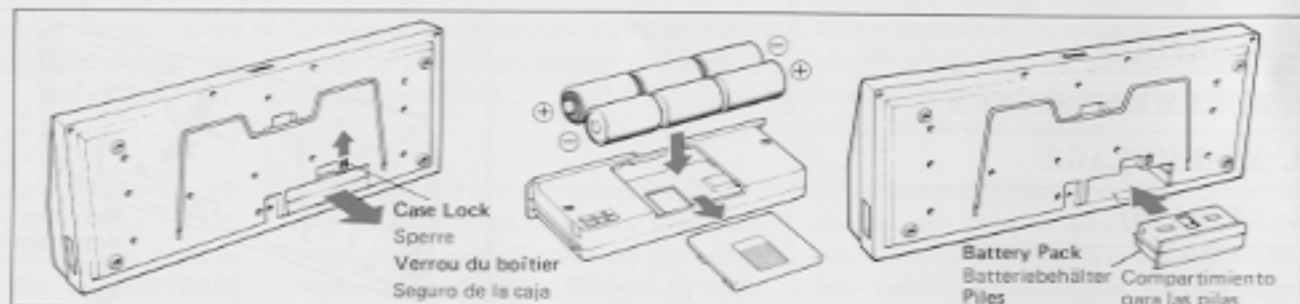

#### • Battery Pack

1. The battery pack case is in the bottom of the unit.  
Press the case lock, as shown in the figure, in order to pull out the battery pack case.
  2. Remove the cover of the battery pack case, and then insert six 1.5V (SUM-1, "D" size, R20 or EQU) batteries (sold anywhere). (Make certain that the direction of the positive and negative poles of the batteries is correct.)
  3. Insert the case completely, making certain that it is securely locked in.
- \* The service life of the batteries varies in length depending on the manufacturer. Under ordinary playing conditions, however, the service life of SUM-1 batteries is 6 ~ 10 hours. If the unit does not operate normally, replace the batteries. (The length of time for which the unit can be operated after the pilot light has begun flashing on and off varies depending on the type and manufacturer of the batteries.)
  - \* If the batteries are not to be used for long periods of time, remove them from the set to avoid the danger of damage due to battery leakage.

#### • Batteriebehälter

1. Der Batteriebehälter wird in die Geräteunterseite eingesetzt.  
Durch Drücken der Sperre kann der Behälter herausgezogen werden.
  2. Entfernen Sie den Behälterdeckel und legen Sie sechs Batterien 1.5V Monozelle ein. Achten Sie auf die richtige Lage der Batterien, so wie auf dem Batteriebehälter vorgegeben.
  3. Schieben Sie den Batteriebehälter in das Gerät, bis er einrastet.
- \* Die Lebensdauer der Batterien ist je nach Hersteller verschieden; mit sehr guten Batterien kann aber ungefähr 6 – 10 Stunden lang gespielt werden. Ersetzen Sie die Batterien, wenn das Gerät nicht mehr richtig funktioniert. (Bei erschöpften Batterien beginnt die Betriebskontrolllampe zu blinken. Wie lange die Batterien danach noch benutzt werden können, hängt von der Art und der Marke der Batterien ab.)
  - \* Entnehmen Sie die Batterien, wenn Sie die PORTABLE längere Zeit nicht benutzen. Es könnte sonst Batteriesäure austreten und das Gerät beschädigen.

#### • Piles

1. Le boîtier pour piles est situé sous l'appareil. Appuyer sur le verrou du boîtier, comme indiqué sur le dessin, de façon à extraire le boîtier de piles.
  2. Retirer le couvercle du boîtier de piles, puis insérer 6 piles de 1.5V (SUM 1, Taille "D", R20 ou EQU) (vendues partout). (S'assurer que les pôles positifs et négatifs sont dirigés dans la direction qui convient.)
  3. Insérer le boîtier complètement, en s'assurant qu'il est correctement verrouillé. Dans des conditions d'utilisation ordinaires, la durée d'utilisation de piles SUM-1 est de 6 ~ 10 heures. Si l'appareil ne fonctionne pas normalement, changer les piles. (La durée durant laquelle l'appareil peut continuer à fonctionner après que le témoin a commencé à clignoter dépend du type et de la fabrication des piles.)
- \* Si les piles ne doivent pas être utilisées avant longtemps les retirer de l'appareil afin d'éviter les inconvénients dus à une détérioration des piles.

#### • Compartimiento para las pilas

1. La caja del compartimiento para las pilas se encuentra en la parte de abajo de este aparato.  
Apretar el seguro de la caja, tal como aparece en la figura, para sacar la caja del compartimiento para las pilas.
  2. Desmontar la cubierta de la caja del compartimiento para las pilas, y luego introducir seis pilas de 1,5V (SUM-1, tamaño "D", R20 o equivalente) (en venta en todos los comercios). (Asegurarse de que el sentido de los polos positivo y negativo de la batería sea el correcto).
  3. Introducir la caja por completo, asegurándose de que quede bien trabada.
- \* La vida útil de las pilas depende de la marca. Sin embargo, en condiciones de uso normal, la vida útil de las pilas SUM-1 es de 6 ~ 10 horas. Si el aparato no funciona de forma normal, cambiar las pilas. (El tiempo que el aparato puede funcionar bien luego de que la luz piloto comience a parpadear encendiéndose y apagándose, depende del tipo y de la marca de las pilas).
  - \* Si las pilas no han de ser usadas por un largo período de tiempo, conviene quitarlas del aparato para evitar un posible daño debido a fugas en las pilas.

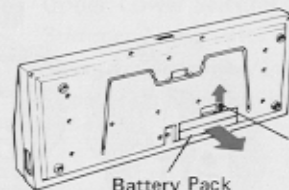

Battery Pack  
Batteriebehälter  
Piles

Compartimiento para las pilas

Case Lock  
Sperre  
Verrou du boîtier  
Seguro de la caja

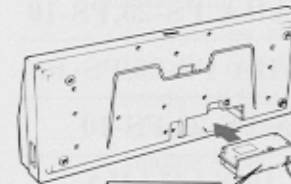

AC Power Adaptor  
Netzadapter  
Adaptateur d'alimentation en C.A.  
Adaptador para corriente alterna

● **AC Power Adaptor (PP-1)**

1. Remove the battery pack.
  2. Insert the AC power adaptor, until it is firmly locked in, and connect the AC power cord plug to an electric outlet. Ensure that the voltage selector is set to suit your AC supply before you plug in.
  3. When the adaptor is not being used, be sure to disconnect the plug from the mains outlet.
- \* The AC power adaptor and the battery pack are the same shape. They can therefore be quickly and easily interchanged.
- Note: When installing or removing the battery pack or AC power adaptor while the unit is on its stand, be very careful not to drop them.

● **Netzadapter (PP-1)**

1. Entfernen Sie den Batteriebehälter.
  2. Schieben Sie den Netzadapter hinein, bis er fest sitzt, und stecken Sie den Netzstecker in eine Steckdose.
  3. Ziehen Sie den Netzstecker aus der Steckdose, wenn Sie den Netzadapter nicht benutzen.
- \* Der Netzadapter und der Batteriebehälter haben die gleiche Form und können daher schnell und einfach ausgetauscht werden.
- Hinweis: Achten Sie darauf, daß der Batteriebehälter oder der Netzadapter nicht herunterfällt, wenn Sie ihn in die aufgestellte PORTABLE einsetzen oder entnehmen.

● **Adaptateur d'alimentation en C.A.(PP-1)**

1. Retirer les piles.
  2. Insérer l'adaptateur d'alimentation C.A., jusqu'à ce qu'il soit fermement verrouillé à l'intérieur, et brancher le cordon sur une prise. S'assurer que le sélecteur de voltage convienne à votre alimentation en C.A. avant de procéder au branchement.
  3. Quand on n'utilise pas l'adaptateur, s'assurer de débrancher les prises d'alimentation principales.
- \* L'adaptateur d'alimentation C.A. et les piles ont la même forme. Ils peuvent donc être facilement et rapidement interchangés.

Remarque: Au moment de la mise en place ou du retrait des piles ou de l'adaptateur d'alimentation C.A., tandis l'appareil est posé sur le côté, faire attention de ne point le laisser tomber.

● **Adaptador para corriente alterna (PP-1)**

1. Quitar el compartimiento para las pilas.
  2. Introducir el adaptador para corriente alterna, hasta que se encuentre trabado firmemente, y conectar el cable de corriente alterna a un tomacorriente. Asegurarse de que el selector de voltaje se encuentre ajustado de acuerdo a la fuente de alimentación de corriente alterna de la localidad antes de enchufarlo.
  3. Cuando no se está usando el adaptador, asegurarse de desconectar el enchufe del tomacorriente.
- \* El adaptador de corriente alterna y el compartimiento para las pilas tienen la misma forma. Por lo tanto se pueden intercambiar con facilidad.

Nota: Al instalar o quitar el compartimiento para las pilas o el adaptador de corriente alterna mientras el aparato se encuentra sobre su soporte, poner cuidado para que no se caigan.

2. YOUR YAMAHA PS-20,PS-10

2. IHRE YAMAHA PS-20,PS-10

2. LE YAMAHA PS-20,PS-10

2. SU PS-20,PS-10 YAMAHA

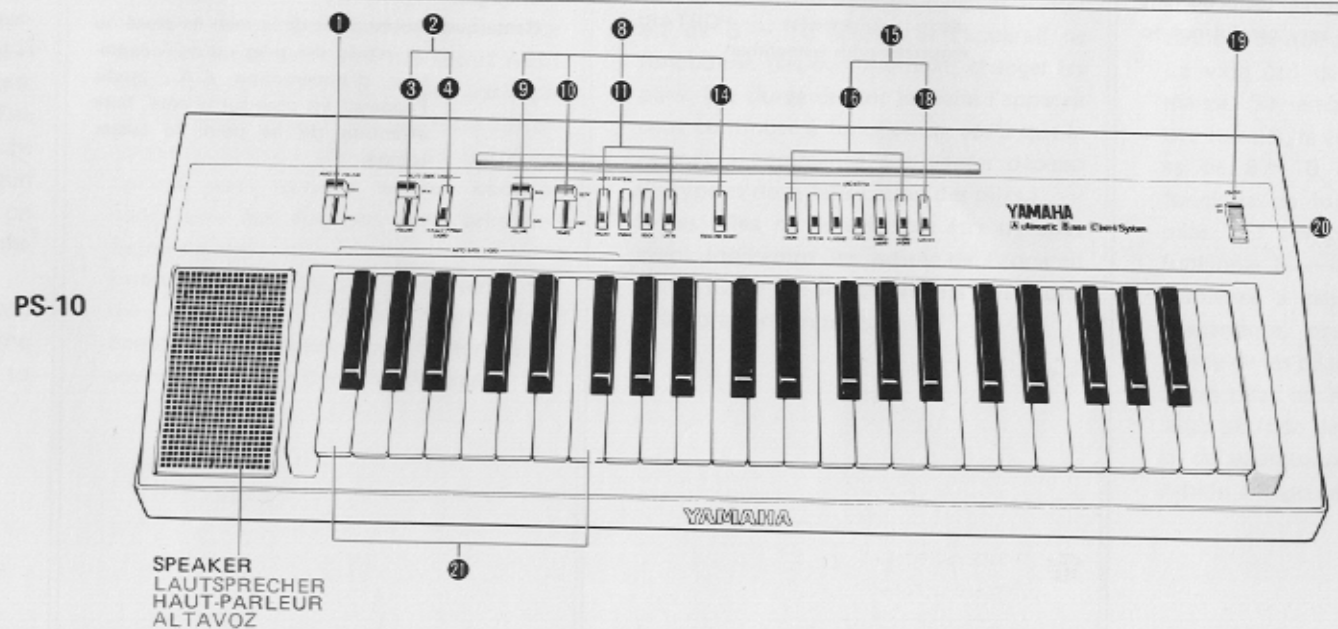
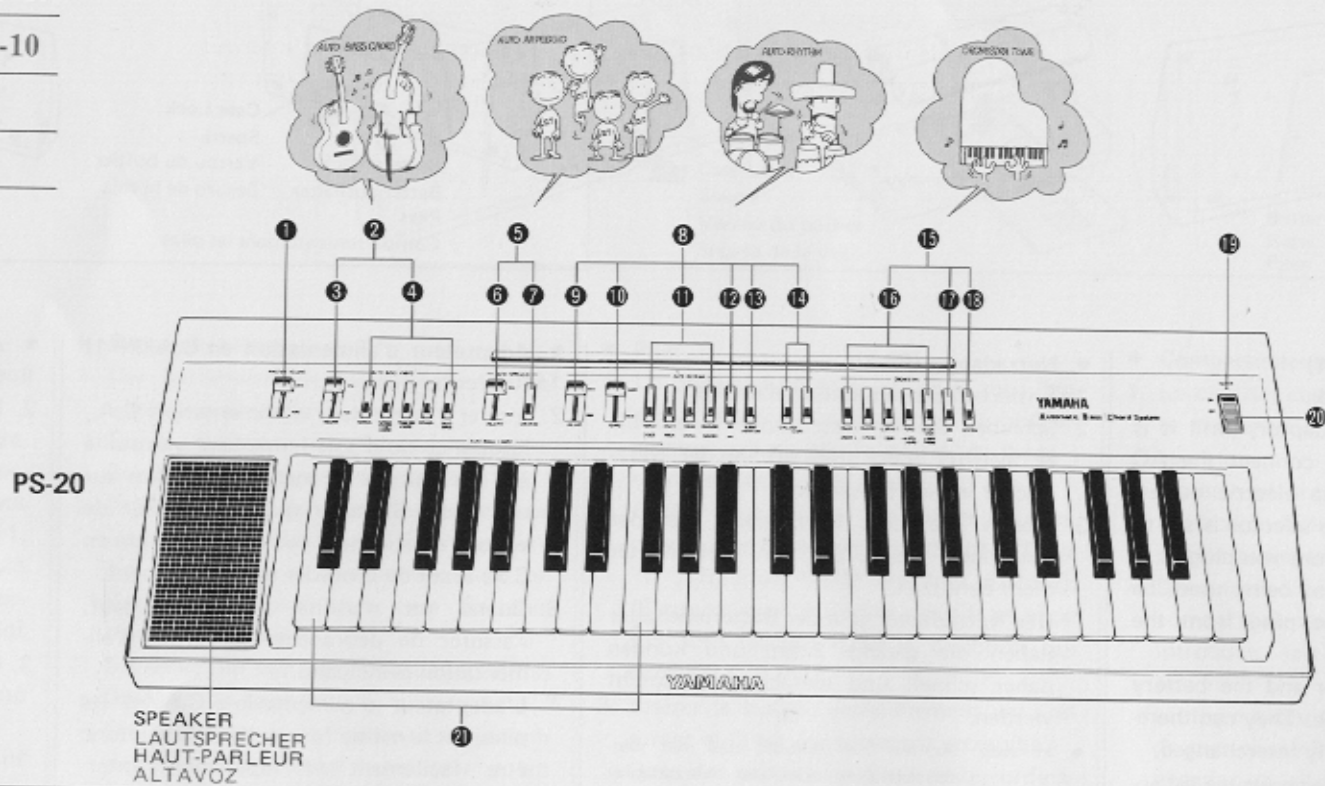

**1** Master Volume  
Hauptlautstärke  
Volume Principal  
Volumen Maestro

**2** Auto Bass Chord Section  
ABC-Automatik  
Section Accords de Basse Automatiques  
Sección del Acorde Bajo Automático

**3** Auto Bass Chord Volume  
ABC-Lautstärke  
ABC-Volume  
ABC-Volumen

**4** Function Selector  
Funktionswähler  
Selecteur de Fonction  
Selector de Función

**5** Auto Arpeggio Section  
Auto-Arpeggio  
Section Arpège Automatique  
Sección del Arpeggio Automático

**6** Auto Arpeggio Volume  
Arpeggio-Lautstärkeregler  
Volume D'Arpège Automatique  
Volumen del Arpeggio Automático

**7** Auto Arpeggio Variation  
Variation  
Variation  
Variación

**8** Auto Rhythm Section  
Rhythmusgerät  
Section Rythme Automatique  
Sección del Ritmo Automático

**9** Auto Rhythm Volume  
Rhythmus-Lautstärk  
Volume de Rythme Automatique  
Volume del Ritmo Automático

**10** Tempo control  
Tempo  
Tempo  
Tiempo

**11** Rhythm Selector  
Rhythmus-wahlschalter  
Selecteur de Rythme  
Selector de Ritmo

**12** Upper/Lower Selector  
Rhythmus-Umschalter  
Selecteur Superieur/Inferieur  
Selector de Superior/Inferior

**13** 8 Bar Variation  
8 Takt Variation  
Variation "8 Mesures"  
Variación de 8 Compases

**14** Start  
Start  
Depart  
Arranque

**15** Orchestra Section  
Orchesterregister  
Section Orchestre  
Sección de la Orquesta

**16** Voice Selector  
Registerschalter  
Selecteur de Voix  
Selector de Voces

**17** Upper/Lower Selector  
Stimmen-Umschalter  
Selecteur Superieur/Inferieur  
Selector de Superior/Inferior

**18** Sustain  
Sustain-Schalter  
Tenue de Note  
Prolongación

**19** Pilot Light  
\* If light flickers when using batteries, this indicates that batteries need to be replaced.  
\* When the unit is played at high volume, the pilot light may flash on and off temporarily. This is caused by a temporary drop in the voltage of batteries; it is not an indication of low voltage.

#### Betriebskontrollampe

- \* Bei schwachen Batterien beginnt die Betriebskontrollampe zu blinken. Tauschen Sie in diesem Fall die Batterien gegen neue aus.
- \* Falls die PORTABLE mit hoher Lautstärke gespielt wird, kann die Betriebskontrollampe unter Umständen blinken. Dies wird durch einen vorübergehenden Spannungsabfall der Batterien verursacht und ist keine Anzeige für schwache Batterien.

#### Lampe Pilote

- \* Lorsque les piles s'épuisent, cette lampe se met à clignoter. Si cela se produit, il faut changer les piles.
- \* Lorsque cet appareil est utilisé à un volume élevé, la lampe pilote peut clignoter temporairement. Ceci est causé par une chute momentanée du voltage des piles; ce n'est pas une indication de voltage insuffisant.

#### Luz Piloto

- \* Cuando las pilas se vuelvan demasiado débiles, esta luz comenzará a destellar intermitentemente. Cuando esto ocurra, se deberá preparar un cambio de pilas.
- \* Cuando se quiera utilizar este aparato a gran volumen, la luz piloto puede destellar temporalmente. Esto se debe a la caída temporal de la tensión de las pilas; y no es una indicación de poca carga en las mismas.

**20** Power Switch  
Ein-Aus-Schalter  
Interrupteur D'Alimentation  
Interruptor de Corriente

**21** Auto Bass Chord Key Section  
ABC-Tastatur  
Section des Touches des Accords de Basse Automatiques  
Sección de las Teclas del Acorde Bajo Automático

### 3. PLAYING

### 3. SO SPIELEN SIE AUF IHRER PORTABLEN

### 3. EXECUTION

### 3. EJECUCION

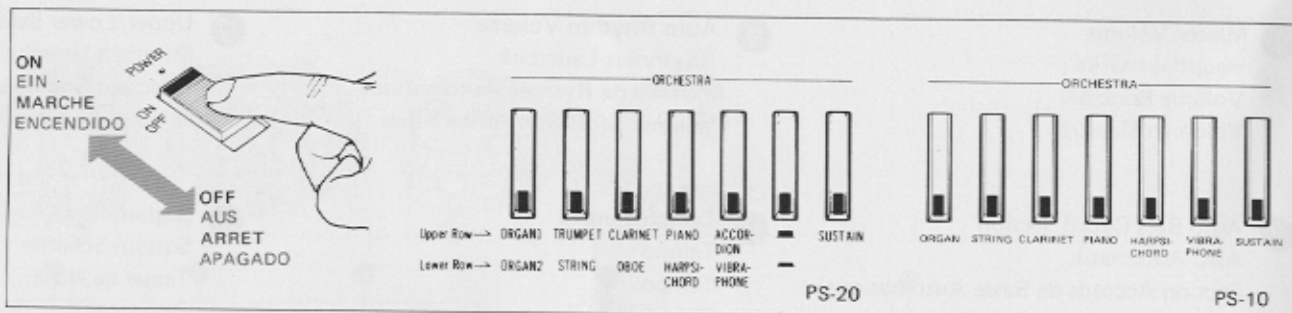

#### (A) Now you're ready to start playing!

1. Check that the power supply adaptor is correctly and firmly connected.
2. Slide the POWER switch 20 to "ON" position.

Note: When the POWER switch is "ON", the pilot light 19 illuminates.

3. Select the desired voice from the voices of the ORCHESTRA section 15 by pressing the corresponding voice selector 16.

■ PS-20: To select one of the voices from the lower row of this section, press the Upper (■)/Lower (—) selector button 17.

4. The MASTER VOLUME 1 slide lever is used to control the volume.

When the above controls have been set, the PS-Series is ready to be played by pressing the keys, so now try one of your favorite tunes!

Note: When the SINGLE FINGER CHORD button or FINGERED CHORD button is in the pressed position, melody cannot be played in the AUTO BASS CHORD key section 21, even if the keys are pressed.

#### (A) Jetzt Können Sie mit dem Spielen beginnen.

1. Prüfen Sie, ob der Netzadapter richtig angeschlossen ist.
2. Stellen Sie den Ein-Aus-Schalter 20 auf "ON".

Hinweis: Wenn die PORTABLE eingeschaltet ist, leuchtet die Betriebskontrolllampe 19.

3. Wählen Sie eine der Orchesterstimmen 15 mit dem entsprechenden Register-schalter 16.

■ PS-20: Um eine Stimme aus der unteren Reihe zu wählen, muß der Stimmen-Umschalter (■/—) 17 gedrückt werden.

4. Stellen Sie die Lautstärke mit dem Hauptlautstärkereglern 1 ein.

Nachdem alle Schalter wie oben beschrieben gestellt wurden, ist die PS zum Spielen bereit. Versuchen Sie jetzt also, eine Ihrer Lieblingsmelodien zu spielen!

Hinweis: Falls der Schalter SINGLE FINGER CHORD oder FINGERED CHORD gedrückt ist, kann auf der ABC-Tastatur 21 nicht Melodie gespielt werden.

#### (A) Commencer l'exécution!

1. Vérifier que l'adaptateur d'alimentation C.A. est correctement et fermement branché.
2. Placer l'interrupteur d'ALIMENTATION 20 sur la position "ON" (Marche).

Remarque: Lorsque l'interrupteur d'alimentation est sur "ON", la lampe pilote 19 s'allume.

3. Parmi les voix de la section d'ORCHESTRE 15, sélectionner la voix désirée en appuyant sur le sélecteur 16 correspondant.

■ PS-20: Pour sélectionner l'une des voix de la rangée inférieure, enfoncer le bouton de sélection (Supérieur ■/ Inférieur —) 17.

4. Pour régler le volume sonore, utiliser le curseur de VOLUME PRINCIPAL 1. Lorsque tous les réglages indiqués ci-dessus ont été effectués, le PS est prêt. On peut alors commencer à jouer son morceau de musique favori en appuyant sur les touches de l'appareil.

Remarque: En effet, lorsque le bouton d'ACCORD D'UN DOIGT, ou celui d'ACCORD "FINGERED", est enfoncé, on ne peut pas jouer de mélodie avec les touches de la section ACCORDS DE BASSE AUTOMATIQUES 21, même si l'on appuie sur les touches.

#### (A) Ya se está en condiciones de comenzar la ejecución

1. Verificar que el adaptador de la fuente de alimentación se encuentra conectado en forma firme y correcta.
2. Deslizar el interruptor de corriente POWER 20 a la posición "ON".

Nota: Cuando el interruptor de corriente se encuentra en "ON" se enciende la luz piloto 19.

3. Elegir la voz deseada de entre las voces de la sección de la ORQUESTA 15 presionando el correspondiente selector de voz 16.

■ PS-20: Para seleccionar una de las voces de la hilera inferior de esta sección, apretar el botón selector 17 Upper (Superior) (■)/Lower (Inferior) (—).

4. La palanca deslizante del VOLUMEN MAESTRO 1 se usa para controlar el volumen. Cuando se han ajustado los controles mencionados anteriormente, el PS ya está en condiciones de ejecutar con sólo presionar las teclas, y se puede comenzar a tocar alguna tonada favorita.

Nota: Cuando el botón del ACORDE CON UN SOLO DEDO o el botón del ACORDE A PULSAR está en posición de presionado, no se podrá ejecutar la melodía en la sección de la tecla del ACORDE BAJO AUTOMATICO 21 aún con las teclas presionadas.



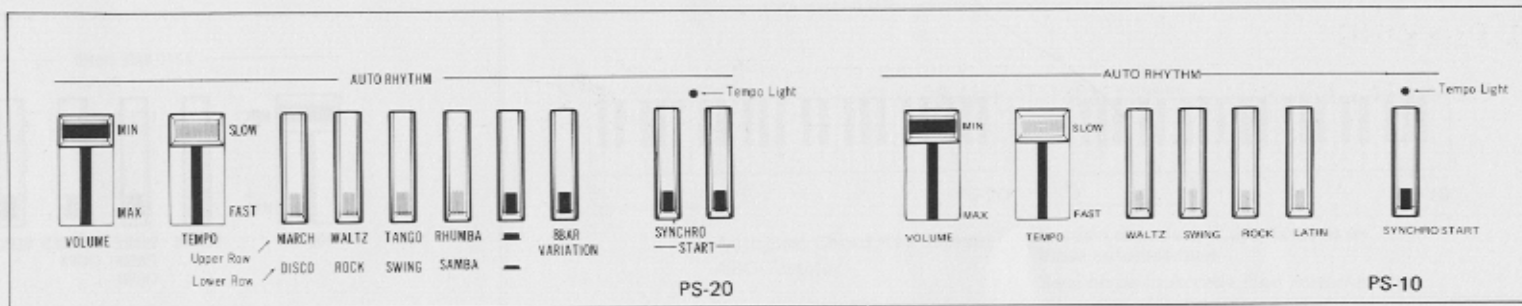
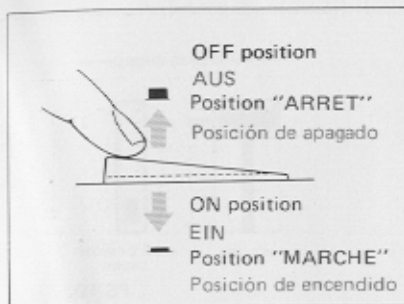

(B) Now, let's add a rhythm accompaniment to your melody.

1. Select one of the rhythms of the AUTO RHYTHM section 8, and press it.

■ PS-20: To select one of the rhythms from the lower row of this section, press the Upper (■)/Lower (■) selector button 12.

2. The rhythm will begin when the START button 14 is pressed and the AUTO RHYTHM VOLUME slide lever 9 is moved toward the keyboard.

Note: (SYNCHRO START)

When one of the keys of the AUTO BASS CHORD key section 21 is pressed, the rhythm accompaniment will begin.

3. Determine the tempo of the rhythm accompaniment by sliding the TEMPO control lever 10.

Tempo becomes faster as the slide lever is moved toward the keyboard.



4. Use the VOLUME slide lever 9 of the AUTO RHYTHM section to balance the volume of the rhythm accompaniment to that of the melody.

Volume will increase as slide lever is moved toward the keyboard.



(B) Fügen Sie jetzt die Rhythmusbegleitung Ihrer Melodie hinzu...

1. Wählen Sie einen der Rhythmen aus dem entsprechenden Rhythmusgerät 8, schalter.

■ PS-20: Um einen Rhythmus aus der unteren Reihe zu wählen, muß der Rhythmus-Umschalter (■/■) 12 gedrückt werden.

2. Nachdem der START-Schalter 14 gedrückt und der Rhythmus-Lautstärke-regler 9 zu den Tasten geschoben wurde, beginnt das Rhythmusgerät zu spielen.

Hinweis: (SYNCHRO-STARTSCHALTER)

Sobald Sie eine der ABC-Tastatur 21 drücken, beginnt das Rhythmusgerät zu spielen.

3. Stellen Sie mit dem Regler 10 das Tempo des Rhythmus ein.

Das Tempo der Rhythmusbegleitung wird schneller, wenn der Regler zu den Tasten geschoben wird.



4. Stimmen Sie mit dem Regler 9 die Lautstärke des Rhythmusgeräts auf die der Melodie ab.

Die Lautstärke nimmt zu, wenn der Regler zu der Tasten geschoben wird.



(B) Ajouter un rythme d'accompagnement à la mélodie.

1. Sélectionner l'un des rythmes de la section RYTHME AUTOMATIQUE 8 en appuyant sur le bouton correspondant.

■ PS-20: Pour sélectionner l'un des rythmes de la rangée inférieure, enfoncer le bouton de sélection (Supérieur ■/Inférieur ■) 12.

2. Le rythme démarre dès que l'on appuie sur le bouton de DEPART 14 et après avoir déplacé le curseur de VOLUME DE RYTHME AUTOMATIQUE 9 vers le clavier.

Remarque: (SYNCHRO NISATION)

Quand une des touches de la section des ACCORDS DE BASSE AUTOMATIQUES 21 est enfoncée le rythme d'accompagnement commence.

3. Régler le tempo du rythme d'accompagnement au moyen du curseur de commande du TEMPO 10.

Le tempo accélère lorsque l'on déplace le curseur vers le clavier.



4. Au moyen du curseur de VOLUME de RYTHME AUTOMATIQUE 9, régler le volume du rythme d'accompagnement de la mélodie.

Le volume augmente lorsque l'on déplace le curseur vers le clavier.



(B) Ya se está en condiciones de agregar un acompañamiento de ritmo a la melodía.

1. Seleccionar uno de los ritmos de la sección del RITMO AUTOMATICO 8, y presionarlo.

■ PS-20: Para seleccionar uno de los ritmos de la hilera inferior de esta sección, presionar el botón selector 12 de Upper (superior) (■)/Lower (inferior) (■).

2. El ritmo comenzará cuando se presione el botón de arranque 14 y cuando se mueva la palanca deslizante del VOLUMEN DEL RITMO AUTOMATICO 9 hacia el lado del teclado.

Nota: (ARRANQUE DEL SINCRONIZADOR)

Cuando una de las teclas de la sección del ACORDE BAJO AUTOMATICO 21 se encuentra presionada comenzará a ejecutarse el acompañamiento del ritmo.

3. Determinar el tiempo del acompañamiento del ritmo deslizando la palanca de control del TIEMPO 10.

El tiempo se hace más rápido a medida que se mueve la palanca deslizante hacia el lado del teclado.



4. Utilizar la palanca deslizante del VOLUMEN 9 de la sección del RITMO AUTOMATICO para equilibrar el volumen del acompañamiento del ritmo con el de la melodía.

El volumen aumenta a medida que se mueve la palanca deslizante hacia el lado del teclado.



(C) Next, let's add chord and bass accompaniment to the rhythm.

(Press the SYNCHRO START button or the START button ⑫ in order to produce the automatic rhythm.)

• For one-finger accompaniment . . .

1. Press the SINGLE FINGER CHORD button ④ to the locked position.
2. When one key in the AUTO BASS CHORD key section ② is pressed and AUTO BASS CHORD VOLUME slide lever ③ is moved toward the keyboard, the major chord which corresponds to the bass note will be produced at the previously selected rhythm in order to automatically provide accompaniment.

Note: For example, if the C key in the AUTO BASS CHORD key section ② is pressed, a chord consisting of the notes, C, E and G (C major chord) will be played in the previously selected rhythm; if the F key is pressed, a chord consisting of the notes F, A and C (F major chord) will be played in this rhythm.

Note: If a RHYTHM selector ⑪ has not been pressed, the bass note and chord will be produced as a continuous sound.

(C) Fügen Sie nun die ABC-Begleitung zum Rhythmus . . .

(Drücken Sie den SYNCHRO-Startschalter oder den START-Schalter ⑫, um das Rhythmusgerät einzuschalten.)

• Einfinger-Begleitung

1. Drücken Sie den Schalter SINGLE FINGER CHORD ④, bis er einrastet.
2. Wenn Sie eine der ABC-Tastatur ② drücken und den ABC-Lautstärkeregler ③ zu den Tastatur schieben, ertönt automatisch der zur gedrückten Taste passende Dur-Akkord zum eingestellten Rhythmus.

ABC-Tastatur ② gedrückt wird, ertönt der C-DUR-Akkord (C-E-G) zum eingestellten Rhythmus; wenn die F-Taste gedrückt wird, ertönt der F-DUR-Akkord (F-A-C) zum eingestellten Rhythmus.

Hinweis: Falls Sie keinen Rhythmuswahlschalter ⑪ drücken, ertönen der Baßton und der Akkord ohne Rhythmus.

(C) Ajouter au rythme un accompagnement d'accords et de basses.

(Appuyer sur le bouton de SYNCHRONISATION ou sur le bouton de DEPART ⑫ afin de démarrer le rythme automatique.)

• Accompagnement d'un doigt . . .

1. Presser le bouton d'ACCORD D'UN DOIGT ④ en position verrouillé.
2. Quand une des touches de la section ACCORDS DE BASSE AUTOMATIQUES ② est enfoncé et que le VOLUME D'ACCORDS DE BASSE AUTOMATIQUES ③ est déplacé vers le clavier, l'accord majeur qui correspond à la note de basse sera produit au rythme sélectionné précédemment, de façon à produire automatiquement un accompagnement.

Remarque: Par exemple, si une touche de do de la section des ACCORDS DE BASSE AUTOMATIQUES ② est enfoncée, un accord composé des notes do, mi et sol (accord majeur de do) sera joué sur le rythme précédemment sélectionné; si une touche de fa est pressée, un accord composé des notes fa, la do (accord majeur de fa) sera joué sur ce rythme.

Remarque: Si un sélecteur de RYTHME ⑪ n'a pas été pressé, la note de basse et l'accord seront produits comme un son continu.

(C) Ya se está en condiciones de agregarle un acompañamiento del bajo y acorde al ritmo.

(Presionar el botón del ARRANQUE DEL SINCRONIZADOR o el botón del ARRANQUE ⑫ para producir el ritmo automático).

• Para realizar el acompañamiento con un solo dedo . . .

1. Apretar el botón del ACORDE CON UN SOLO DEDO ④ para dejarlo en la posición trabada.
2. Al apretar una tecla de la sección de las teclas de ACORDE BAJO AUTOMÁTICO ② y al mover la palanca deslizante del VOLUMEN DEL ACORDE BAJO AUTOMÁTICO ③, hacia el lado del teclado, el acorde mayor que corresponde a la nota del bajo será producido con el mismo ritmo seleccionado anteriormente para proporcionar automáticamente un acompañamiento.

Nota: Por ejemplo si se presiona una tecla Do en la sección de las teclas del ACORDE BAJO AUTOMÁTICO ② un acorde con las notas Do, Mi y Sol (acorde Do mayor) será ejecutado con el ritmo seleccionado anteriormente; si se presiona la tecla Fa, se ejecutará con este ritmo un acorde con las notas Fa, La y Do (acorde Fa mayor).

Nota: Si un selector de RITMO AUTOMÁTICO ⑪ no ha sido presionado, el acorde y la nota del bajo serán producidos como un sonido continuo.

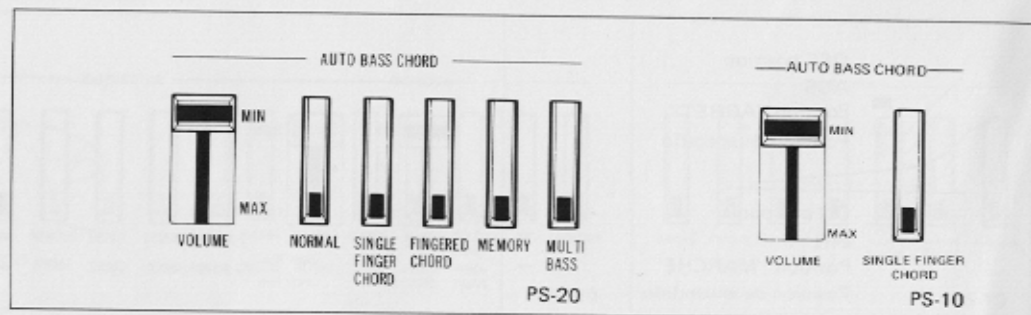

- Use the AUTO BASS CHORD VOLUME slide lever ③ to balance the volume of the bass chord accompaniment with that of the melody.
- PS-20: If the MULTI BASS button ④ is pressed, the pattern of the bass accompaniment will change.

● For automatic accompaniment based on fingered chords . . . (■ PS-20)

- Press the FINGERED CHORD button ④.
- When a combination of keys located in the AUTO BASS CHORD key section ② is pressed, the resulting chord will be played in the previously selected rhythm in order to provide automatic accompaniment.

Other than the above instructions, the method of playing variations of the bass chord, etc., is the same as previously described for SINGLE FINGER CHORD playing.

- Stimmen Sie mit dem ABC-Lautstärke-regler ③ die Lautstärke der Begleitung auf die der Melodie ab. Jetzt können Sie Ihre Lieblingsmelodien mit rhythmischer ABC-Automatik spielen.
- PS-20: Wenn der Schalter MULTI BASS ④ gedrückt ist, ändert sich die Baßbegleitung.

● Automatische Akkordbegleitung (■ PS-20)

- Drücken Sie den Schalter FINGERED CHORD ④.
- Wenn Sie mehrere ABC-Tastatur ② drücken, ertönt der sichergebende Akkord rhythmisch gebrochen zum eingestellten Rhythmus.

Die anderen Schritte, wie zum Beispiel die Variation der Akkord- und Baßbegleitung, werden genauso ausgeführt wie bei der Einfinger-Begleitung.

- Utiliser le VOLUME D'ACCORDS DE BASSE AUTOMATIQUES ③ pour équilibrer le volume de l'accompagnement d'accords de basse avec celui de la mélodie. A présent il est possible d'utiliser les ACCORDS DE BASSE AUTOMATIQUES pour jouer un air favori avec son accompagnement rythmique.
- PS-20: Lorsque l'on enfonce le bouton MULTI BASS ④, le motif de l'accompagnement de basses change.

● Pour l'accompagnement automatique des accords "fingered" . . . (■ PS-20)

- Enfoncer le bouton d'ACCORD "FINGERED" ④.
- Après qu'un groupe de touches de la section ACCORD DE BASSES AUTOMATIQUES ② a été enfoncé, l'accord ainsi formé sera joué sur le rythme qui a été choisi précédemment: ceci permet d'obtenir un accompagnement automatique.

Pour les différentes possibilités de jouer des variations d'accords de basse, etc., la marche à suivre, hormis les précisions données ci-dessus, est la même que celle décrite précédemment pour l'exécution avec ACCORD D'UN DOIGT.

- Utilizar la palanca deslizante del VOLUMEN DEL ACORDE BAJO AUTOMATICO ③ para equilibrar el volumen del acompañamiento del acorde bajo con el de la melodía. Con estas instrucciones, ya se está en condiciones de utilizar el Automatic Bass Chord o ACORDE BAJO AUTOMATICO para ejecutar las tonadas favoritas completas con acompañamiento rítmico.
- PS-20: Si se presiona el botón del MULTIBAJO ④, cambiará el patrón del acompañamiento del bajo.

● Para un acompañamiento automático basado en los acordes a pulsar . . . (■ PS-20)

- Apretar el botón del ACORDE A PULSAR ④.
- Cuando se presiona una combinación de teclas ubicada en la sección de las teclas del ACORDE BAJO AUTOMATICO ②, el acorde resultante será ejecutado en el ritmo seleccionado previamente para proporcionar un acompañamiento automático.

Además de las instrucciones anteriores, el método para ejecutar las variaciones del acorde bajo, etc., es el mismo que el método descrito anteriormente para ejecutar con el ACORDE CON UN SOLO DEDO.



Auto Bass Chord Key Section  
ABC-Tastatur



Section des touches des Accords de  
basse automatiques  
Sección de la Acorde Bajo Automático

**(D) Next, let's add some automatic arpeggios. (■ PS-20)**

1. Select the RHYTHM ①, and then set the VOLUME ⑨ and ⑩ TEMPO in the AUTO RHYTHM section.  
Then press the START button ⑭.
2. Press either the SINGLE FINGER CHORD button or the FINGERED CHORD button ④.
3. Press the desired key (or keys) in the AUTO BASS CHORD key section ⑳.
4. Move the AUTO ARPEGGIO VOLUME slide lever ⑥ toward the keyboard (toward "MAX"). The arpeggio effect will be produced in the previously selected rhythm, and the volume can be controlled by moving the slide lever.
5. If the VARIATION button ⑦ is pressed, a variation in the arpeggio effect will be produced.

Now, you are ready to utilize the Automatic Bass Chord in order to play your favorite tunes complete with rhythmical accompaniment.

**(D) Zum Abschluß ein paar Arpeggios . . . (■ PS-20)**

1. Wählen Sie einen Rhythmus ① und stellen Sie das Lautstärke ⑨ und die Tempo ⑩ ein.  
Drücken Sie dann den START-Schalter ⑭.
2. Drücken Sie entweder den Schalter SINGLE FINGER CHORD oder FINGERED CHORD ④.
3. Beginnen Sie auf der ABC-Tastatur ⑳ zu spielen.
4. Schieben Sie den ARPEGGIO-Lautstärke-regler ⑥ in Richtung "MAX" (zu den Manualtasten). Das Arpeggio wird entsprechend dem gewählten Rhythmus erzeugt, und die Lautstärke kann mit dem Schieberegler eingestellt werden.
5. Durch Drücken des VARIATION-Schalters ⑦ wird das Arpeggio variiert.

Jetzt können Sie Ihre Lieblingsmelodien mit Kompletter rhythmischer ABC-Begleitung spielen.

**(D) Ajouter des arpèges automatiques (■ PS-20)**

1. Sélectionner le RYTHME ①, puis régler le VOLUME ⑨ et le TEMPO ⑩ à la section RYTHME AUTOMATIQUE. Ensuite, enfoncer le bouton de DEPART ⑭.
2. Enfoncer le bouton d'ACCORD D'UN DOIGT ou celui d'ACCORD "FINGERED" ④.
3. Enfoncer la (ou les) touche(s) désirée(s) de la section des ACCORDS DE BASSE AUTOMATIQUES ⑳.
4. Déplacer le curseur de VOLUME D'ARPEGE AUTOMATIQUE ⑥ vers le clavier (vers "MAX"). L'effet d'arpège se met en route, au rythme précédemment sélectionné. Régler le volume de l'effet au moyen du curseur.
5. Pour obtenir une variation d'arpège, enfoncer le bouton de VARIATION ⑦.

A présent, il est possible d'utiliser les ACCORDS DE BASSE AUTOMATIQUES pour jouer un air favori avec son accompagnement rythmique.



**(D) Ya se está en condiciones de agregar algunos arpegios automáticos (■ PS-20)**

1. Seleccionar el RITMO ①, y luego ajustar el VOLUMEN ⑨ y el TIEMPO ⑩ en la sección del RITMO AUTOMATICO. Luego presionar el botón del ARRANQUE ⑭.
2. Presionar el botón del ACORDE CON UN SOLO DEDO o el botón del ACORDE A PULSAR ④.
3. Presionar la tecla (o teclas) deseadas en la sección de las teclas del ACORDE BAJO AUTOMATICO ⑳.
4. Mover la palanca deslizante del VOLUMEN DEL ARPEGIO AUTOMATICO ⑥ hacia el lado del teclado (hacia el "MAX"). El efecto del arpegio se producirá en el ritmo seleccionado previamente, y el volumen puede ser controlado moviendo la palanca deslizante.
5. Si se presiona el botón de VARIACION ⑦, se producirá una variación en el efecto de arpegio.

Ahora, ya se está en condiciones de utilizar Automatic Bass Chord o ACCORDE BAJO AUTOMATICO para ejecutar las tonadas favoritas completas incluso con acompañamiento rítmico.

## Free Manuals Download Website

<http://myh66.com>

<http://usermanuals.us>

<http://www.somanuals.com>

<http://www.4manuals.cc>

<http://www.manual-lib.com>

<http://www.404manual.com>

<http://www.luxmanual.com>

<http://aubethermostatmanual.com>

Golf course search by state

<http://golfingnear.com>

Email search by domain

<http://emailbydomain.com>

Auto manuals search

<http://auto.somanuals.com>

TV manuals search

<http://tv.somanuals.com>