



Front Surround System

Système Surround Frontal

Фронтальная система окружающего звучания

音箱

# YAS-109

**EN** Quick Start Guide

**FR** Guide de démarrage rapide

**DE** Schnellstartanleitung

**SV** Snabbuppstartsguide

**IT** Guida introduttiva

**ES** Guía de inicio rápida

**PT** Guia de Iniciação Rápida

**NL** Snelstartgids

**RU** Краткое руководство по началу работы

**ZH** 快速启动指南





Quick Start Guide .....	4
Guide de démarrage rapide .....	22
Schnellstartanleitung .....	40
Snabbuppstartsguide.....	58
Guida introduttiva .....	76
Guía de inicio rápida .....	94
Guia de Iniciação Rápida .....	112
Snelstartgids .....	130
Краткое руководство по началу работы.....	148
快速启动指南 .....	166

English

Français

Deutsch

Svenska

Italiano

Español

Português

Nederlands

Русский

中文

# Contents

<b>About this Quick Start Guide .....</b>	<b>4</b>
---	----------

<b>INTRODUCTION .....</b>	<b>6</b>
---------------------------	----------

Features .....	6
----------------	---

Accessories .....	9
-------------------	---

Part names and functions .....	10
--------------------------------	----

Remote control .....	13
----------------------	----

<b>PREPARATION .....</b>	<b>14</b>
--------------------------	-----------

① Preparation .....	14
---------------------	----

② Connections .....	14
---------------------	----

③ Tuning on the unit .....	16
----------------------------	----

④ Connecting to a network .....	16
---------------------------------	----

<b>PLAYBACK .....</b>	<b>17</b>
-----------------------	-----------

Basic procedure for playback .....	17
------------------------------------	----

Selecting sound preferences .....	18
-----------------------------------	----

Useful features for playback .....	19
------------------------------------	----

Listening to audio from a Bluetooth device .....	20
--	----

Streaming services .....	20
--------------------------	----

Operating the unit using voice commands (Amazon Alexa) .....	21
---	----

# About this Quick Start Guide

This Quick Start Guide was created for users of this unit. It primarily covers the following.

- **Connecting a TV that supports Audio Return Channel (ARC), and A/V devices such as those for streaming media**
- **Connecting to a wireless network**
- **Basic use**
- **Amazon Alexa**

This document provides step-by-step instructions for installation and playback. Refer to the Owner's Manual on the Yamaha website for troubleshooting or when more information is required.

Follow one of the methods described below to view the latest Owner's Manual.

## In HTML format

- Scan the QR code found on the front cover of this document.
- Visit the following website:  
<https://manual.yamaha.com/av/19/yas109/>

## In PDF format

Visit the following website:  
<https://download.yamaha.com/>

### [For U.S. customers only]

Visit the following website for additional information, FAQ's, downloads such as "Owner's Manual" and product updates:  
<http://usa.yamaha.com/support/>

- The terms HDMI, the HDMI Logo, and High-Definition Multimedia Interface are trademarks or registered trademarks of HDMI Licensing LLC in the United States and other countries.
- In this manual, iOS and Android mobile devices are collectively referred to as "mobile devices." The specific type of mobile device is noted in explanations as needed.

## Notice for content in this manual

---

- This manual uses the following signal words for important information:
  - **NOTICE**  
Indicates points that you must observe in order to prevent product failure, damage or malfunction and data loss, as well as to protect the environment.
  - **NOTE**  
Indicates notes on instructions, restrictions on functions, and additional information that may be helpful.
- The illustrations and screenshots in this document are for instructional purposes only. For any information on devices other than this unit, refer to each device's respective documentation.
- **TRADEMARKS:**
  - DTS, the Symbol, DTS and the Symbol together, DTS Digital Surround, and DTS Virtual:X are registered trademarks or trademarks of DTS, Inc. in the United States and/or other countries. © DTS, Inc. All Rights Reserved.
  - Amazon, Alexa, Amazon Music, Kindle and all related logos are trademarks of Amazon.com, Inc. or its affiliates.
  - App Store is a service mark of Apple Inc.
  - Android and Google Play are trademarks of Google LLC.
  - The Bluetooth® word mark and logos are registered trademarks owned by Bluetooth SIG, Inc. and any use of such marks by Yamaha Corporation is under license. Other trademarks and trade names are those of their respective owners.
  - QR Code is a registered trademark of DENSO WAVE INCORPORATED in Japan and in other countries.

# INTRODUCTION

This unit is a front surround system with its built-in subwoofers that allows for the enjoyment of superior sound quality from video played on a TV connected to the unit.

## Features

### Play surround sound



### Ask Alexa to control the unit

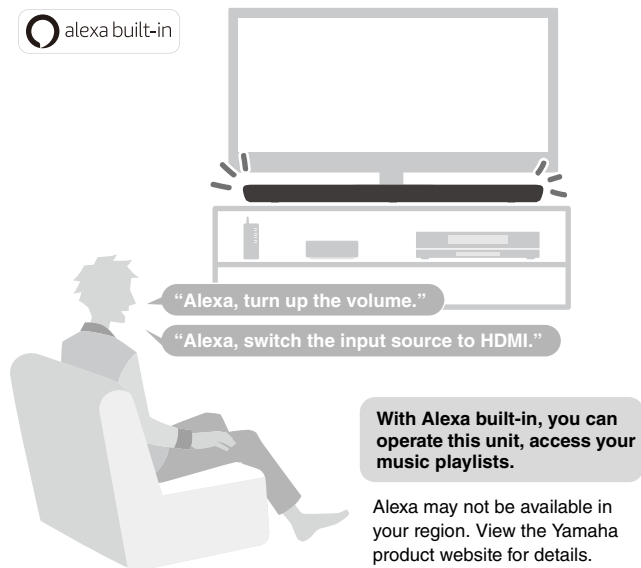

## Easy operation with the smartphone app



## Listen to audio from Bluetooth® devices and streaming services

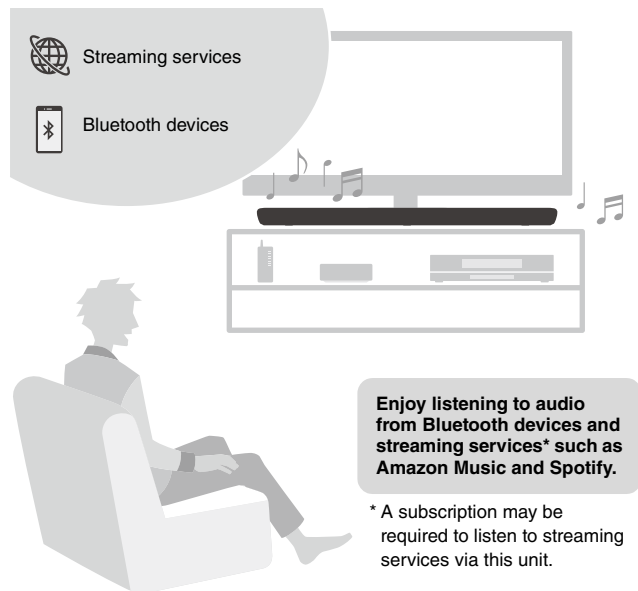

## **3D surround playback**

---

This unit supports virtual 3D surround sound technology called “DTS Virtual:X”. Surround sound can be heard not only from horizontal directions, but also from varying heights when this unit’s 3D surround mode is enabled, creating a virtual acoustic environment. This provides a greater sense of cohesion between audio and video, for a sense of being surrounded by sounds coming from ahead, behind, the left and right, and even above for an immersive visual and auditory experience.

## **Transmission of 4K high dynamic range (HDR) video**

---

Enjoy 4K High Dynamic Range (HDR) content from HDR-compatible sources such as a TV, media streaming device, gaming console, or set-top box.

## **HDMI control function**

---

Link functions of a TV and the unit are available using the TV’s remote control. When a TV that supports Audio Return Channel (ARC) is used, this ARC-compatible unit can be connected to the TV via a single HDMI cable.

## **Bass Extension**

---

The bass extension feature boosts bass levels for more impactful sound.

## **Clear Voice**

---

The clear voice function makes speech, such as dialog and narration, clearer.



# Accessories

Make sure you have received all of the following accessories.



**The unit (YAS-109)**



**Remote control**

A CR2025 Lithium battery has already been inserted into the remote control.



**Power cord**



**Optical digital audio cable**

Use when connecting the unit to a TV that does not support ARC.

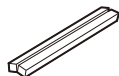

**Spacers (x 2/sheet)**

Use when mounting the unit on a wall.

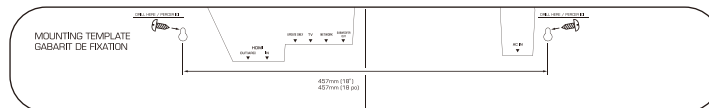

**Mounting template**

Use when mounting the unit on a wall.



**Quick Start Guide (this booklet)**



**Safety Brochure**

## ■ NOTE

- HDMI cables are not supplied with the unit. Use the HDMI cables purchased separately.
- The Owner's Manual is available on the Yamaha website. Scan the QR code found on the front cover of this document to visit the website. For more information, see page 4.

## Part names and functions

### Front/top panel

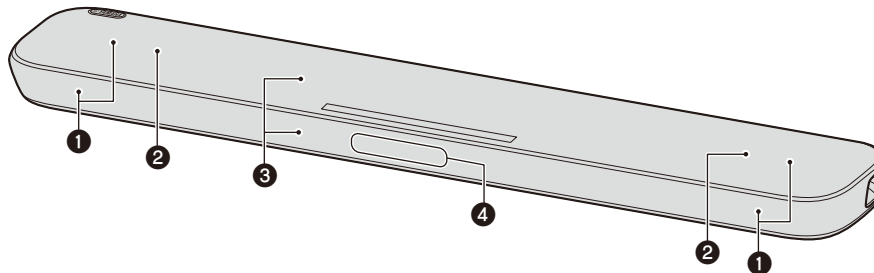

#### ① Speakers

#### ② Dual built-in subwoofers

The built-in subwoofers are located in the top part of the unit.

#### ③ Remote control sensors

Receive infrared (IR) signals from the remote control of the unit (p. 13).

#### ④ Microphones

Used to interact with Alexa.

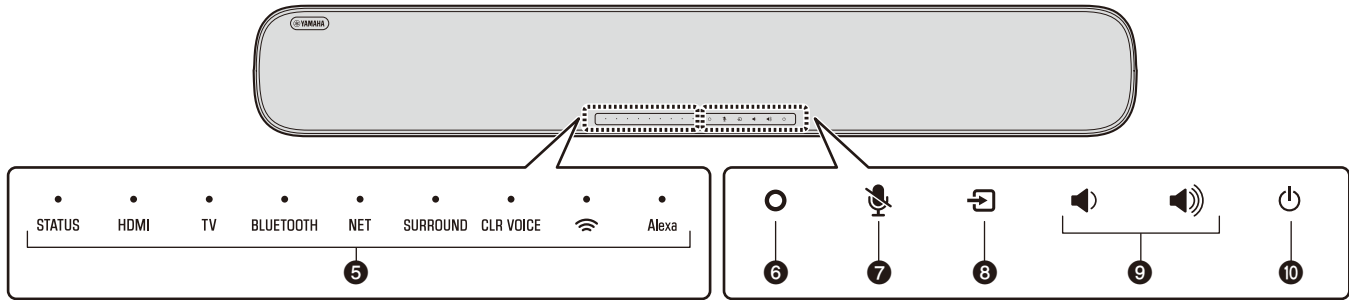

## 5 Indicators

The indicators on the top panel flash or glow to show the operation and setting status. In this document, indicator status, such as off, glowing, and flashing, are shown as the illustrations below.



Off



Glow



Flashes

## 6 (Alexa)

Manually wake Alexa to enable a voice command (p.21).

## 7 (Microphones disabled)

Touch to disable the microphones. Alexa will not respond to utterances while the microphones are disabled. Disable the microphones to maintain privacy. Touch again to enable the microphones (p.21).

## 8 (input)

Select an input source (p.17).

## 9 (volume +/-)

Adjust the volume (p.17).

## 10 (power)

Turn on or off the unit.

## Rear panel

---

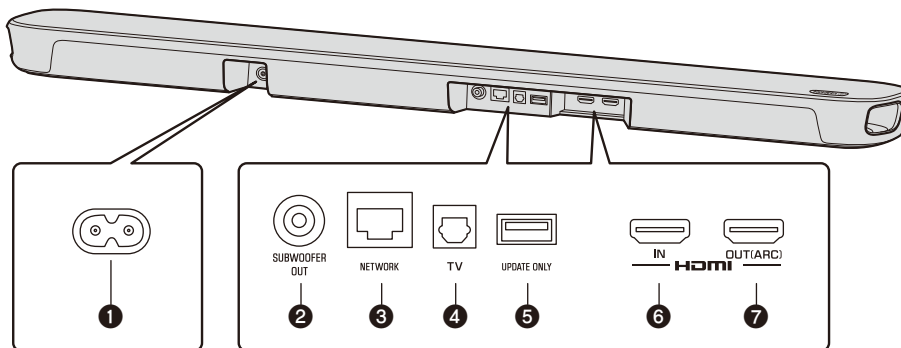

### ❶ Power connector

Connect the power cord of this unit (p. 15).

### ❷ SUBWOOFER OUT jack

For connecting to an external subwoofer with an RCA mono cable.

### ❸ NETWORK jack

For connecting to a network with an ethernet cable (sold separately).

### ❹ TV input jack

For connecting to a TV that does not support ARC. This jack cannot be used when the unit is connected to an ARC-compatible TV.

### ❺ UPDATE ONLY jack

Use to update this unit's firmware, if necessary. Refer to the instructions supplied with the firmware for details.

### ❻ HDMI IN jack

Connect to an HDMI-compatible AV device to input video/audio signals (p. 15).

### ❼ HDMI OUT (ARC) jack

Connect to an HDMI (ARC)-compatible TV to output video/audio signals (p. 15). TV audio signals can also be input through this jack.

# Remote control

## Preparing the remote control

Remove the battery insulating strip before attempting to use the remote control.

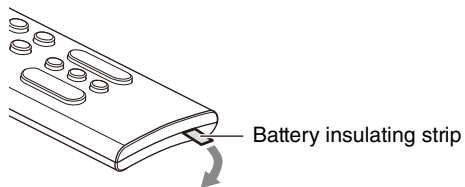

## Operating range of the remote control

Operate the remote control within the range as shown below.

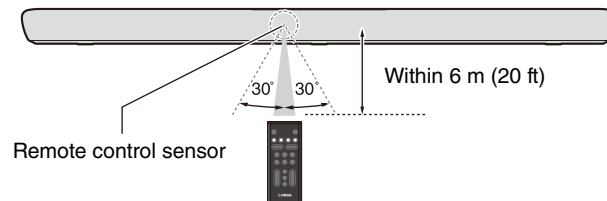

# PREPARATION

## 1 Preparation

### Installing the unit on a TV stand

Install the unit as shown below.

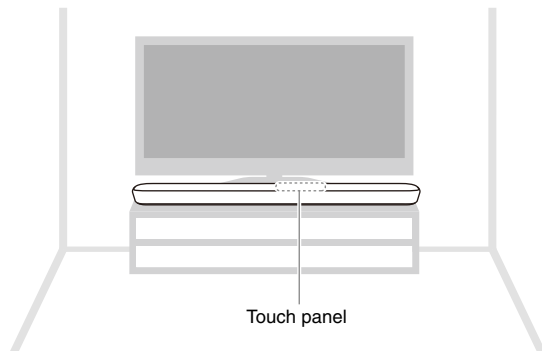

## 2 Connections

### Overview

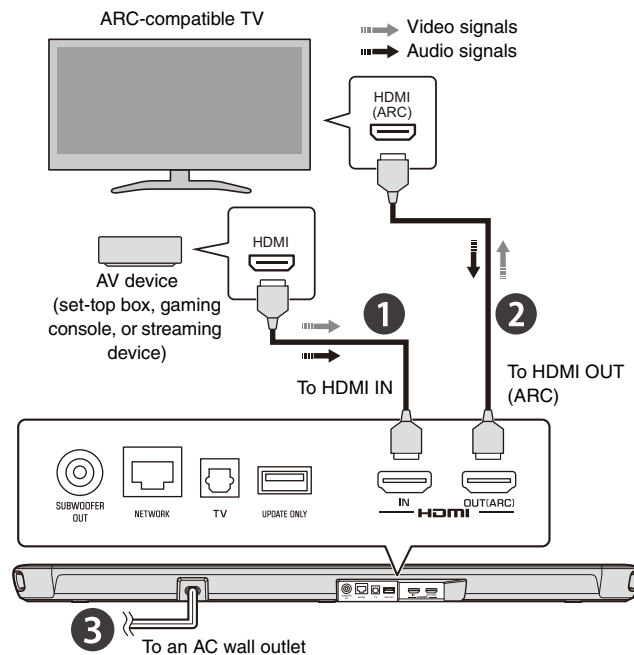

## 1 Connecting an AV device

Connect a streaming device, set-top box, or other AV device to the unit. If only a TV will be connected, skip this step and proceed to step 2.

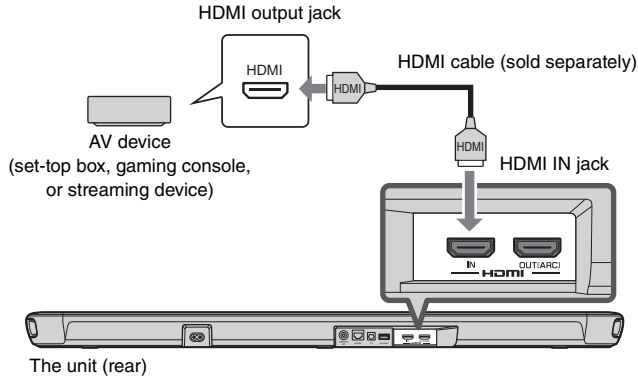

## 2 Connecting an Audio Return Channel (ARC) compatible TV

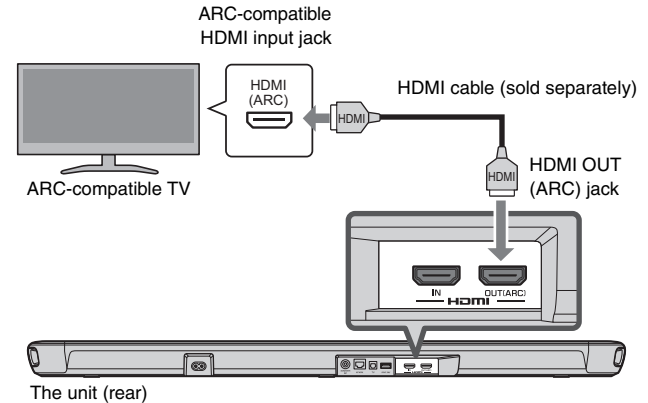

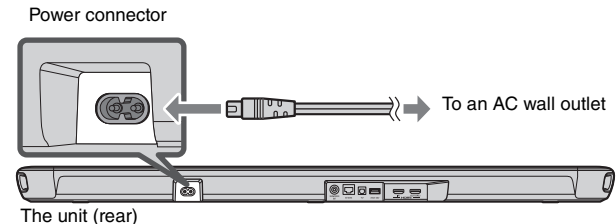

## 3 Connecting the power cord

After all connections are complete, connect the supplied power cord to the power connector on the unit and then plug the power cord into an AC wall outlet.



### 3 Turing on the unit

Press  on the remote control or touch  on the unit to turn on the unit.

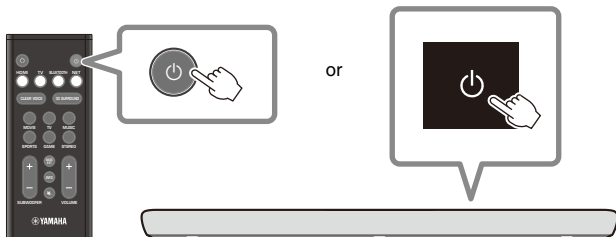

When the unit is turned on, the STATUS indicator goes off.

Turned off (standby)



Glow (white or red)





Turned on



Off

#### ■ NOTE

To turn off the unit, press  on the remote control or touch  on the unit again.

### 4 Connecting to a network

A network connection allows you to play various streaming services via the unit, and to talk with Amazon Alexa to operate this unit, or to play music.

The Sound Bar Controller app for mobile devices is required to configure and operate network functions. Search for “Sound Bar Controller” on the App Store or Google Play.

Follow the app’s on-screen instructions to connect the unit to a network.

The  indicator on the unit glows when the unit is connected to a wireless network.

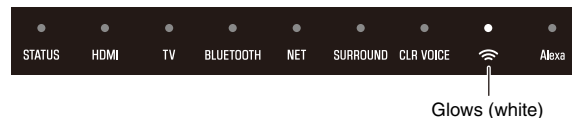

#### ■ NOTE

- Follow the app’s on-screen instructions to enter your Amazon account information to use Amazon Alexa.
- When the unit is connected to a network for the first time after purchase, the unit’s firmware is updated to the latest firmware version.



# PLAYBACK

## Basic procedure for playback

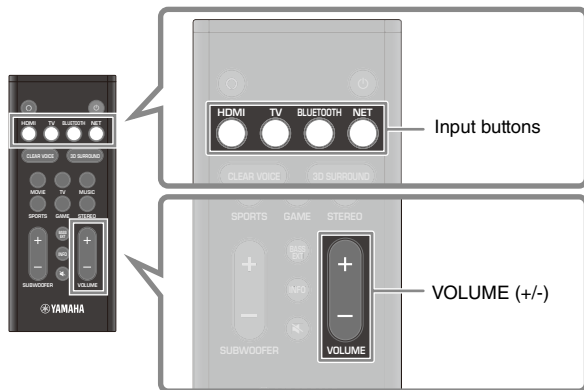

- 1 Turn on the external devices (such as a TV or media streaming device) connected to the unit.**

- 2 Use the input buttons to directly select an input source to be played.**

HDMI: Sound from a device connected to the HDMI IN jack  
TV: TV audio  
BLUETOOTH: Sound from a Bluetooth device  
NET: Audio from streaming services

- 3 Start playback on the external device selected in step 2.**

- 4 Press VOLUME (+/-) to adjust the volume.**

### ■ NOTE

When the unit is connected to a TV via HDMI cable as described in this document, the TV's remote control can be used to perform the following operations.

- **Turn on/off**  
Both the TV and the unit turn on/off at the same time.
- **Switch input sources**  
The unit's input source switches accordingly when the TV's input source is switched.
- **Switch the audio output device**  
The audio output device can be switched to the TV or the unit.
- **Adjust volume**  
The unit's volume can be adjusted when the TV's audio output is set to the unit.

# Selecting sound preferences

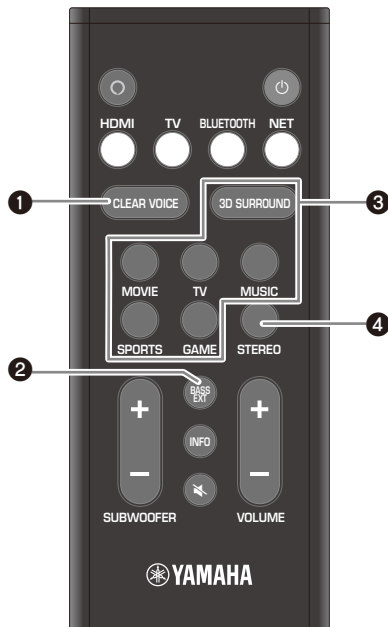

## 1 CLEAR VOICE button

Press the button to enable or disable the clear voice function. Human voices such as lines in movies and TV shows are heard clearly when the function is enabled.

## 2 BASS EXT button

Press the button to enable or disable the bass extension function. You can enjoy enhanced bass sound and more powerful sound when the function is enabled.

## 3 3D SURROUND button and surround mode buttons

### 3D SURROUND button

3D surround playback and surround playback switch alternately each time the button is pressed.

When 3D surround playback is selected, DTS Virtual:X makes it possible to hear sound not only from horizontal directions, but also from varying heights.

## 3D surround playback



Glow (blue)

## Surround playback



Glow (white)

## Surround mode buttons

Select the surround mode (MOVIE, TV, MUSIC, SPORTS, or GAME) best suited to the content viewed or listened to when 3D surround sound playback or surround playback is enabled.

## 4 STEREO button

Press the button to switch to 2-channel stereo playback.

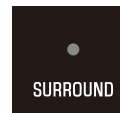

Off

# Useful features for playback

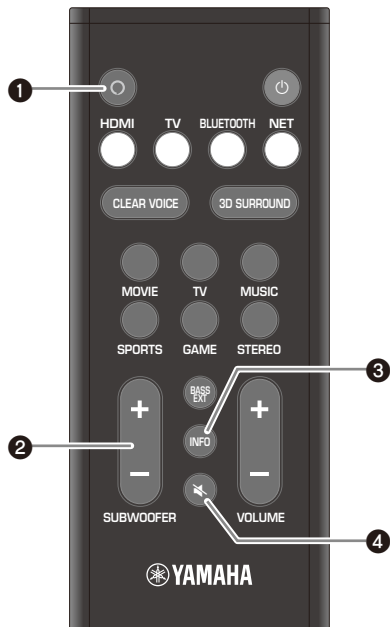

## 1 (Alexa) button

Manually wake Alexa to enable a voice command.

## 2 SUBWOOFER (+/-) button

Adjust the volume of the subwoofer.

## 3 INFO button

Confirm the type of audio signal being played, as well as settings for functions.

## 4 (mute) button

Mute the audio output. Press the button again to unmute.

## Listening to audio from a Bluetooth device

Audio content from a Bluetooth device (such as a smartphone, tablet, laptop, or digital music player) can be played through this unit over a wireless connection.

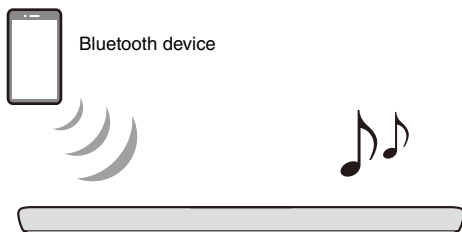

**1 Press BLUETOOTH to select “Bluetooth” as the input source.**

**2 On the Bluetooth device, enable the Bluetooth function.**

The Bluetooth device list appears on the Bluetooth device.

**3 Select this unit in the list.**

“YAS-109 Yamaha” is displayed in the list.

**4 Play content with audio on the Bluetooth device.**

The unit will begin playing audio from the Bluetooth device.

## Streaming services

Audio content distributed by various streaming services over the Internet can be played via the unit. Use the Sound Bar Controller app (p. 16) to select content to play from a streaming service. See the Sound Bar Controller app for details.

See the product information page on the Yamaha website regarding which streaming services are currently supported by this unit.

### ■ NOTE

- A subscription may be required to listen to streaming services via this unit. For information on a particular streaming service, visit that service's website.
- Service is limited to certain areas.
- Services supported by the unit may not be available in some regions in which the unit is sold.
- Services may change or be discontinued without notice. Please note that Yamaha Corporation is in no way responsible for, and will not be held liable for, streaming services or issues arising from their use.

## Operating the unit using voice commands (Amazon Alexa)

You can talk to Amazon Alexa on your unit. With Alexa, you can ask to play music, hear the news, check weather, control smart home devices, and more.

An Amazon account is required to use Amazon Alexa and the unit must be connected to a network. Use the Sound Bar Controller app to enter your Amazon account information and log into the service.

Alexa can perform the following operations with the proper voice commands.

- Switching input sources
  - Adjusting (muting) the volume
  - Selecting and listening to streaming services
- See the product information page on the Yamaha website regarding which streaming services are currently supported by this unit.

### ■ NOTE

- Service is limited to certain areas.
- Services supported by the unit may not be available in some regions in which the unit is sold.
- See the product information page on the Yamaha website for the latest information.
- A subscription may be required to listen to Amazon Music or Amazon Kindle on this unit. For more information, visit the Amazon website.
- For information on other streaming services, visit the websites of those service providers.
- A smart hub (sold separately) may be required to connect smart home devices that will be controlled via the unit.

For example, just ask:

### **Adjust the volume**

“Alexa, turn up the volume.”

“Alexa, turn down the volume.”

### **Switch input sources**

“Alexa, switch the input source to HDMI.”

### **Listen to streaming content from Amazon Music**

“Alexa, play some jazz music.”

### **Operate playback**

“Alexa, play next song.”

“Alexa, stop the music.”

“Alexa, what is this song?”

### **Check the weather**

“Alexa, what's the weather?”

### **Set a timer**

“Alexa, set a timer for 10 minutes.”

# Table des matières

## À propos de ce Guide de démarrage rapide ..... 22

## INTRODUCTION ..... 24

Description .....	24
Accessoires .....	27
Noms de pièces et fonctions .....	28
Télécommande .....	31

## PRÉPARATION ..... 32

① Préparation .....	32
② Raccordements .....	32
③ Mise sous tension de l'appareil .....	34
④ Connexion à un réseau .....	34

## LECTURE ..... 35

Procédure de base pour la lecture .....	35
Sélection des préférences sonores .....	36
Fonctionnalités pratiques pour la lecture .....	37
Écoute de l'audio depuis un dispositif Bluetooth .....	38
Services de streaming .....	38
Utilisation de l'unité par commandes vocales (Amazon Alexa) .....	39

# À propos de ce Guide de démarrage rapide

Ce Guide de démarrage rapide a été créé pour les utilisateurs de cette unité. Il couvre principalement les points suivants.

- **Branchement d'un téléviseur qui prend en charge Audio Return Channel (ARC) et les appareils audio-vidéo tels que ceux pour le streaming média**
- **Connexion à un réseau sans fil**
- **Utilisation élémentaire**
- **Amazon Alexa**

Ce document fournit des instructions étape par étape pour l'installation et la lecture. Reportez-vous au Mode d'emploi sur le site web de Yamaha pour la résolution de problèmes ou si vous avez besoin de plus amples informations.

Suivez l'une des méthodes décrites ci-dessous pour voir le Mode d'emploi le plus récent.

### Au format HTML

- Scannez le code QR qui se trouve sur la couverture de ce document.
- Visitez le site Web suivant :  
<https://manual.yamaha.com/av/19/yas109/>

### Au format PDF

Visitez le site Web suivant :  
<https://download.yamaha.com/>

### [Pour les clients aux États-Unis uniquement]

Visitez le site Web suivant pour des informations supplémentaires, des FAQ, des téléchargements tels que « Mode d'emploi » et des mises à jour de produits : <http://usa.yamaha.com/support/>

## Avis sur le contenu dans ce manuel

---

- Ce manuel utilise les mots de signalisation suivants pour les informations importantes :

### ■ AVIS

Indique les points que vous devez respecter afin d'éviter toute défaillance, dommage ou dysfonctionnement du produit et toute perte de données, et afin de protéger l'environnement.

### ■ NOTE

Indique les remarques sur les instructions, les restrictions sur les fonctions et les informations supplémentaires qui peuvent être utiles.

- Les illustrations et les captures d'écran figurant dans ce document servent uniquement à expliciter les instructions. Pour toute information sur les appareils autres que cette unité, reportez-vous à la documentation respective de chaque appareil.
- **MARQUES :**
  - DTS, le symbole, DTS et le symbole ensemble, DTS Digital Surround et DTS Virtual:X sont des marques déposées ou des marques de DTS, Inc. aux États-Unis et/ou dans d'autres pays. © DTS, Inc. Tous droits réservés.
  - Amazon, Alexa, Amazon Music, Kindle et tous les logos afférents sont des marques d'Amazon.com, Inc. ou de ses filiales.
  - App Store est une marque de service d'Apple Inc.
  - Android et Google Play sont des marques commerciales de Google LLC.

- L'expression et les logos Bluetooth® sont des marques déposées de Bluetooth SIG, Inc. et l'utilisation de ces marques par Yamaha Corporation est sous licence. Les autres marques et noms de marques sont ceux de leurs propriétaires respectifs.
- QR Code est une marque déposée de DENSO WAVE INCORPORATED au Japon et dans d'autres pays.
- Les termes HDMI, le logo HDMI et High-Definition Multimedia Interface sont des marques commerciales ou déposées de HDMI Licensing LLC aux États-Unis et dans d'autres pays.
- Dans ce manuel, l'utilisation du terme « dispositif mobile » fait à la fois référence aux dispositifs mobiles iOS et Android. Le type spécifique de dispositif mobile est donné en explication au besoin.

# INTRODUCTION

Cette unité est un système surround frontal disposant de caissons de graves intégrés, qui permet d'écouter un son de qualité supérieure depuis la vidéo lue sur un téléviseur connecté à l'unité.

## Description

### Lire le son surround

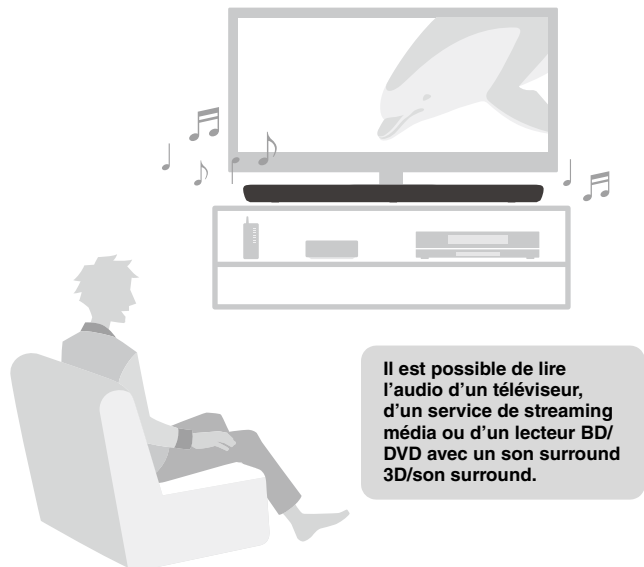

### Demander à Alexa de contrôler l'unité

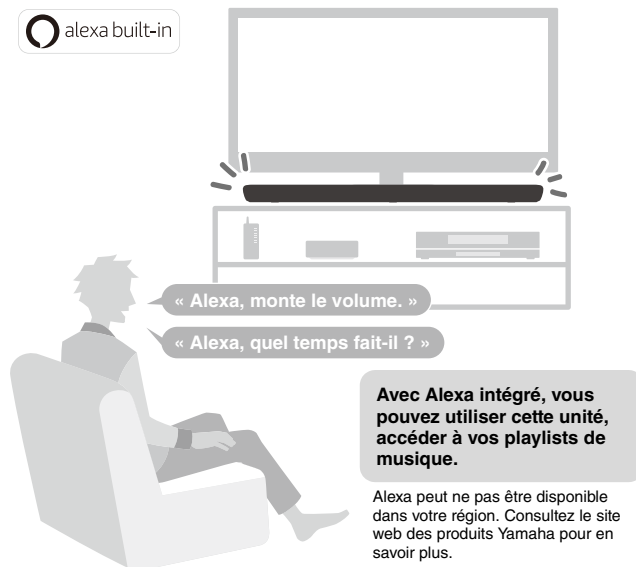



## Maniement simple grâce à l'application pour smartphone

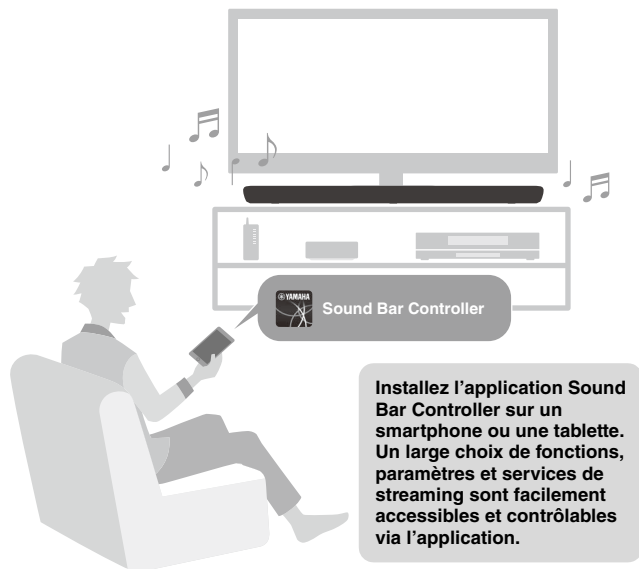

## Écouter l'audio de dispositifs Bluetooth® et de services de streaming

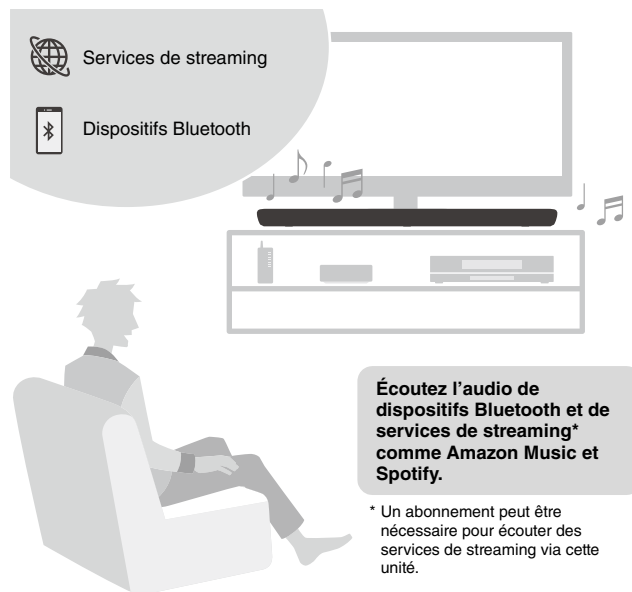

## Lecture surround 3D

---

Cette unité prend en charge la technologie de son surround virtuel 3D appelée « DTS Virtual:X ». Le son surround peut être entendu non seulement dans le sens horizontal, mais également de différentes hauteurs, quand le mode surround 3D de cette unité est activé, créant un environnement acoustique virtuel. Cela apporte une plus grande sensation de cohésion entre l'audio et la vidéo, vous donnant l'impression d'être entouré par des sons provenant de l'avant, l'arrière, la gauche et la droite, et même d'au-dessus pour une expérience visuelle et auditive immersive.

## Transmission de la vidéo 4K HDR (High Dynamic Range)

---

Profitez d'un contenu 4K HDR (High Dynamic Range) depuis des sources compatibles HDR comme un téléviseur, un appareil de streaming média, une console de jeux ou un décodeur.

## Fonction de contrôle HDMI

---

Les fonctions de liaison d'un téléviseur et de l'unité sont disponibles au moyen de la télécommande du téléviseur. Si vous utilisez un téléviseur prenant en charge Audio Return Channel (ARC), cette unité compatible ARC peut être raccordée au téléviseur via un seul câble HDMI.

## Accentuation des graves

---

La fonction d'accentuation des graves accentue les niveaux de grave pour un son plus impactant.

## Clear Voice

---

La fonction Clear Voice rend plus claires les voix, comme les dialogues ou les narrations.

# Accessoires

Vérifiez que vous disposez de tous les accessoires suivants.



L'unité (YAS-109)



Télécommande

Une pile au lithium CR2025 a déjà été insérée dans la télécommande.



Cordon d'alimentation



Câble audio numérique optique

À utiliser pour le raccordement de l'unité à un téléviseur ne prenant pas en charge ARC.

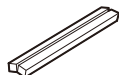

Entretoises (x 2/feuille)

À utiliser lors de la fixation de l'appareil à un mur.

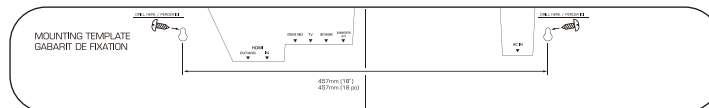

Gabarit de fixation

À utiliser lors de la fixation de l'appareil à un mur.



Guide de démarrage rapide (ce livret)



Brochure sur la Sécurité

## ■ NOTE

- Les câbles HDMI ne sont pas fournis avec l'appareil. Utilisez des câbles HDMI achetés séparément.
- Le Mode d'emploi est disponible sur le site web de Yamaha. Scannez le code QR qui se trouve sur la couverture de ce document pour visiter le site Web. Pour de plus amples informations, reportez-vous à la page 22.

# Noms de pièces et fonctions

## Face avant/supérieure

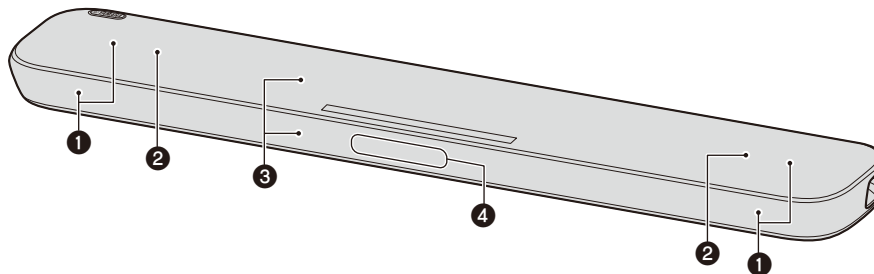

### ① Enceintes

### ② Double caisson de graves intégré

Les caissons de graves intégrés se trouvent dans la partie supérieure de l'unité.

### ③ Capteurs de télécommande

Reçoit les signaux infrarouges (IR) émis par la télécommande de l'unité (p.31).

### ④ Microphones

Servent à interagir avec Alexa.

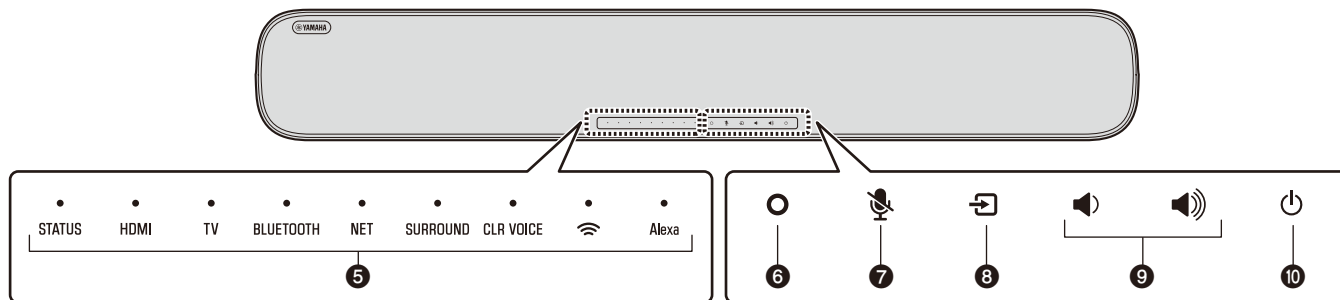

## 5 Témoins

Les témoins sur la face supérieure clignotent ou s'allument pour indiquer le fonctionnement et le statut du réglage. Dans ce document, les statuts des témoins, comme éteint, allumé et clignotant, sont indiqués par les illustrations ci-dessous.



Éteint



Allumé



Clignotant

## 6 O (Alexa)

Réveillez manuellement Alexa pour activer une commande vocale (p. 39).

## 7 (Microphones désactivés)

Touchez pour désactiver les microphones. Alexa ne répondra pas à vos paroles si les microphones sont désactivés. Désactivez le microphone pour protéger la confidentialité. Touchez à nouveau pour activer les microphones (p.39).

## 8 (entrée)

Sélectionnez une source d'entrée (p.35).

## 9 / (volume +/-)

Pour régler le volume (p.35).

## 10 (alimentation)

Pour allumer ou éteindre l'unité.

## Face arrière

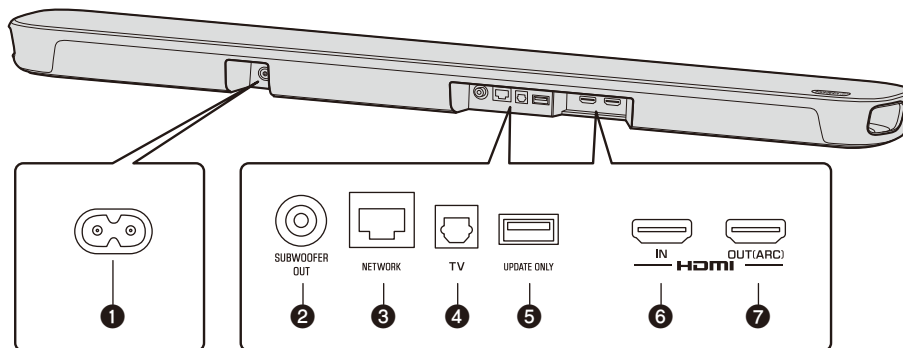

### ❶ Connecteur d'alimentation

Cette prise permet de raccorder le cordon d'alimentation de cette unité (p.33).

### ❷ Prise SUBWOOFER OUT

Cette prise permet de raccorder un caisson de basses externe avec un câble mono RCA.

### ❸ Prise NETWORK

Cette prise permet de connecter l'appareil à un réseau au moyen d'un câble Ethernet (vendu séparément).

### ❹ Prise d'entrée TV

Pour le raccordement à un téléviseur ne prenant pas en charge ARC. Cette prise ne peut pas être utilisée lorsque l'unité est connectée à un téléviseur compatible ARC.

### ❺ Prise UPDATE ONLY

Utilisez cette prise pour mettre à jour le micrologiciel de l'unité, au besoin. Reportez-vous aux instructions fournies avec le micrologiciel pour en savoir plus.

### ❻ Prise HDMI IN

Raccordez-la à un appareil audio-vidéo compatible HDMI pour recevoir des signaux vidéo/audio (p.33).

### ❼ Prise HDMI OUT (ARC)

Raccordez-la à un téléviseur compatible HDMI HDMI (ARC) pour émettre des signaux vidéo/audio (p.33). Les signaux audio du téléviseur peuvent également être reçu par cette prise.

# Télécommande

## Préparation de la télécommande

Retirez la languette isolante de la pile avant d'essayer d'utiliser la télécommande.

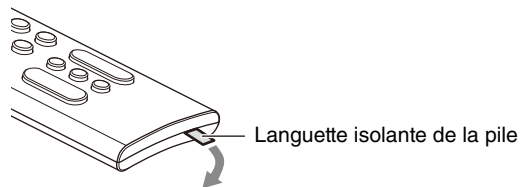

## Rayon d'action de la télécommande

Utilisez la télécommande dans le rayon indiqué ci-dessous.

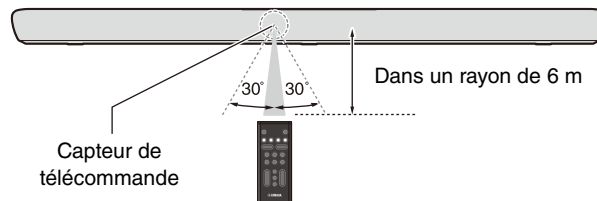

# PRÉPARATION

## 1 Préparation

### Installation de l'appareil sur un meuble de télévision

Installez l'unité comme illustré ci-dessous.

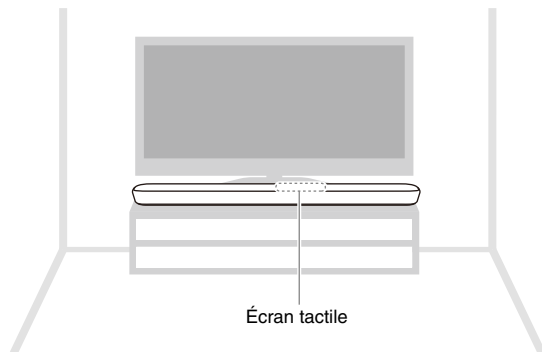

## 2 Raccordements

### Vue d'ensemble

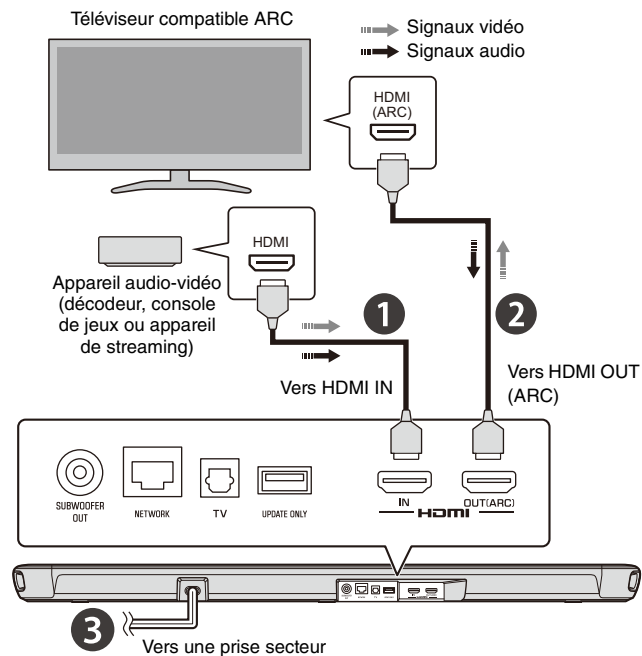



## 1 Raccordement d'un appareil audio-vidéo

Raccordez un appareil de streaming, un décodeur ou un autre appareil audio-vidéo à l'unité. Si seul un téléviseur est raccordé, sautez cette étape et passez à l'étape 2.

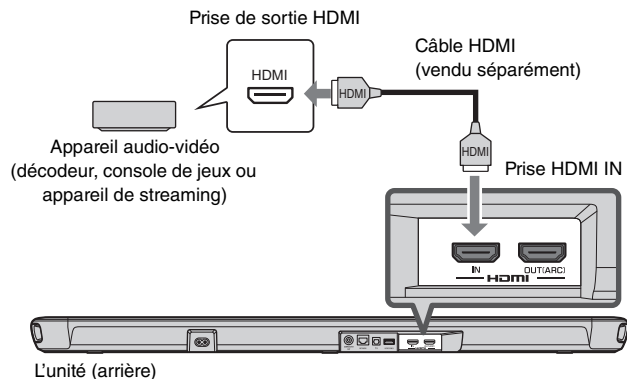

## 2 Raccordement d'un téléviseur compatible Audio Return Channel (ARC)

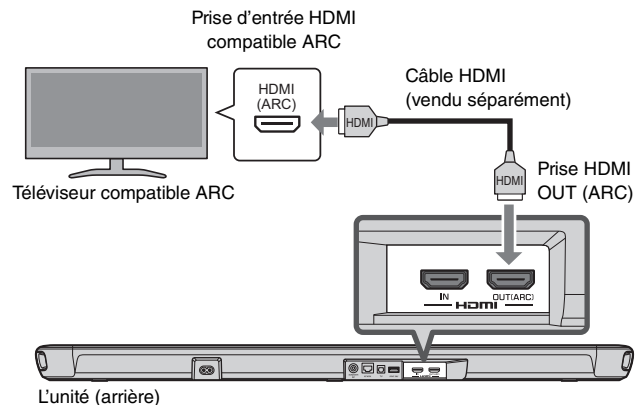



## 3 Branchement du cordon d'alimentation

Une fois que tous les raccordements sont terminés, branchez le cordon d'alimentation fourni sur le connecteur d'alimentation de l'unité, puis branchez le cordon d'alimentation dans une prise secteur.

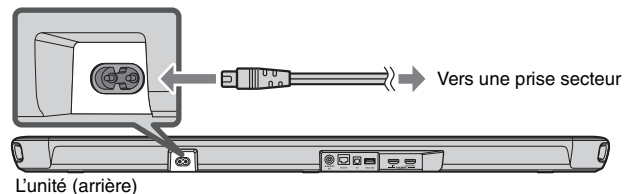
Connecteur d'alimentation



### 3 Mise sous tension de l'appareil

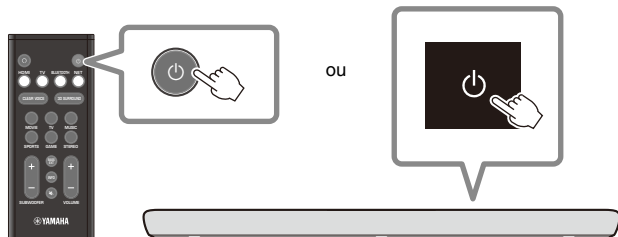

Appuyez sur la touche  de la télécommande ou touchez  sur l'appareil pour le mettre sous tension.

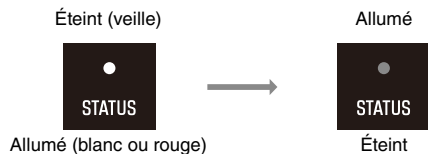

Lorsque l'unité est allumée, le témoin STATUS s'éteint.



#### ■ NOTE

Pour éteindre l'unité, appuyez sur la touche  de la télécommande ou touchez  sur l'unité à nouveau.

### 4 Connexion à un réseau

Une connexion réseau vous permet de lire plusieurs services de streaming via l'unité, et de parler avec Amazon Alexa pour commander cette unité ou lire de la musique.

L'application Sound Bar Controller pour dispositifs mobiles est nécessaire pour configurer et utiliser les fonctions réseau. Recherchez « Sound Bar Controller » sur l'App Store ou Google Play. Suivez les instructions à l'écran de l'application pour connecter l'unité à un réseau.

Le témoin  sur l'appareil s'allume lorsque l'appareil est connecté à un réseau sans fil.

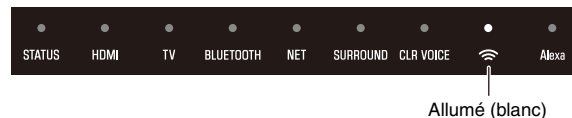

#### ■ NOTE

- Suivez les instructions à l'écran de l'application pour saisir vos informations de compte Amazon afin d'utiliser Amazon Alexa.
- Lorsque l'unité est connectée à un réseau pour la première fois après l'achat, le micrologiciel de l'unité est mis à jour à la dernière version du micrologiciel.

# LECTURE

## Procédure de base pour la lecture

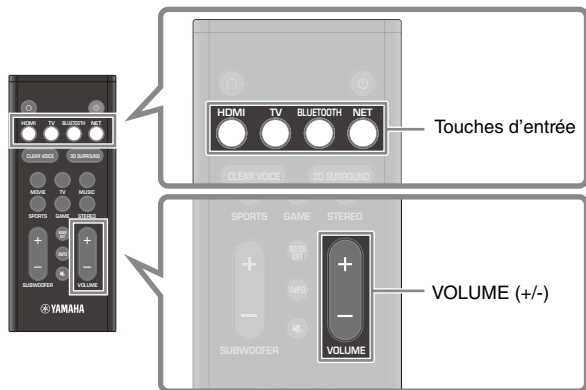

- 1 Mettez sous tension les appareils externes (tels qu'un téléviseur ou un appareil de streaming média) raccordés à l'unité.**

- 2 Utilisez les touches d'entrée pour sélectionner directement une source d'entrée à lire.**

HDMI : Son d'un dispositif raccordé à la prise HDMI IN

TV : Son du téléviseur

BLUETOOTH : Son d'un dispositif Bluetooth

NET : Audio des services de streaming

- 3 Démarrez la lecture sur l'appareil externe sélectionné à l'étape 2.**

- 4 Appuyez sur VOLUME (+/-) pour régler le volume.**

### ■ NOTE

Lorsque l'unité est raccordée à un téléviseur avec un câble HDMI comme décrit dans ce document, la télécommande du téléviseur peut être utilisée pour exécuter les opérations suivantes.

- **Mise sous/hors tension**

Le téléviseur et l'unité sont mis sous/hors tension simultanément.

- **Basculer entre les sources d'entrée**

La source d'entrée de l'unité bascule en fonction de la source d'entrée du téléviseur.

- **Changer d'appareil de sortie audio**

L'appareil de sortie audio peut être basculé sur le téléviseur ou sur l'unité.

- **Régler le volume**

Le volume de l'unité peut être réglé lorsque la sortie audio du téléviseur est réglée sur l'unité.

# Sélection des préférences sonores

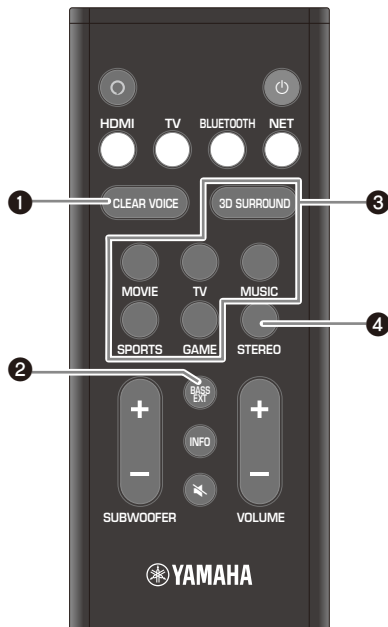

## 1 Bouton CLEAR VOICE

Appuyez sur ce bouton pour activer ou désactiver la fonction Clear Voice. Les voix humaines, comme les dialogues de film ou de série télé, sont clairement audibles lorsque cette fonction est activée.

## 2 Bouton BASS EXT

Appuyez sur ce bouton pour activer ou désactiver la fonction d'accentuation des graves. Vous pouvez profiter de sons graves de meilleure qualité et d'un son plus puissant lorsque cette fonction est activée.

## 3 Bouton 3D SURROUND et boutons du mode surround

### Bouton 3D SURROUND

La lecture surround 3D et la lecture surround alternent à chaque pression sur le bouton. Lorsque la lecture surround 3D est sélectionnée, DTS Virtual:X permet d'entendre le son non seulement dans le sens horizontal, mais également dans le sens vertical.

## Lecture surround 3D



Allumé (bleu)

## Lecture surround



Allumé (blanc)

## Touches du mode surround

Sélectionnez le mode surround (MOVIE, TV, MUSIC, SPORTS ou GAME) le mieux adapté au contenu vu ou écouté lorsque la lecture d'un son Surround 3D ou la lecture surround est activée.

## 4 Bouton STEREO

Appuyez sur le bouton pour basculer sur la lecture stéréo 2 canaux.

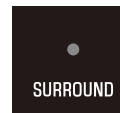

Éteint

# Fonctionnalités pratiques pour la lecture

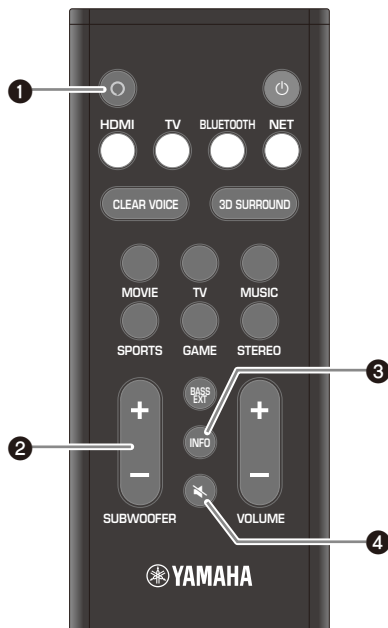

## 1 Bouton (Alexa)

Réveillez manuellement Alexa pour activer une commande vocale.

## 2 Bouton SUBWOOFER (+/-)

Ces boutons permettent de régler le volume du caisson de basses.

## 3 Bouton INFO

Confirmez le type de signal audio lu, ainsi que les réglages pour les fonctions.

## 4 Bouton (sourdine)

Pour mettre la sortie audio en sourdine. Appuyez à nouveau sur le bouton pour rétablir le son.

## Écoute de l'audio depuis un dispositif Bluetooth

Le contenu audio d'un dispositif Bluetooth (comme un smartphone, une tablette, un ordinateur portable ou un baladeur numérique) peut être lu par le biais de cette unité via une connexion sans fil.

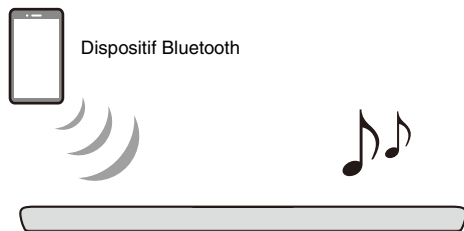

**1 Appuyez sur BLUETOOTH pour sélectionner « Bluetooth » en tant que source d'entrée.**

**2 Sur le dispositif Bluetooth, activez la fonction Bluetooth.**

La liste des dispositifs Bluetooth apparaît sur le dispositif Bluetooth.

**3 Sélectionnez cette unité dans la liste.**

« YAS-109 Yamaha » est affiché dans la liste.

**4 Lisez le contenu avec audio sur le dispositif Bluetooth.**

L'appareil se met à lire le son depuis le dispositif Bluetooth.

## Services de streaming

Le contenu audio distribué par divers services de streaming sur Internet peut être lu via l'unité. Utilisez l'application Sound Bar Controller (p. 34) pour sélectionner le contenu à lire depuis un service de streaming. Reportez-vous à l'application Sound Bar Controller pour en savoir plus.

Reportez-vous à la page d'informations sur le site web de Yamaha pour connaître les services de streaming qui sont actuellement pris en charge par cette unité.

### ■ NOTE

- Un abonnement peut être nécessaire pour écouter des services de streaming via cette unité. Pour de plus amples informations sur un service de streaming donné, visitez le site Web de ce service.
- Le service est limité à certaines zones.
- Les services pris en charge par l'unité peuvent ne pas être disponibles dans certaines régions de vente de l'unité.
- Les services peuvent changer ou être interrompus sans préavis. Veuillez noter que Yamaha Corporation n'est en aucun cas responsable, et ne saurait être tenu responsable des services de streaming ou des problèmes découlant de leur utilisation.

## Utilisation de l'unité par commandes vocales (Amazon Alexa)

Vous pouvez parler à Amazon Alexa sur votre unité. Vous pouvez demander à Alexa de lire de la musique, d'entendre les actualités, de consulter la météo, de contrôler des appareils domotiques, et bien plus.

Un compte Amazon est requis pour utiliser Amazon Alexa et l'appareil doit être connecté à un réseau. Utilisez l'application Sound Bar Controller pour saisir les informations de votre compte Amazon et vous connecter au service.

Alexa peut effectuer les opérations suivantes avec les bonnes commandes vocales.

- Basculer entre les sources d'entrée
- Régler (mettre en sourdine) le volume
- Sélectionner et écouter des services de streaming  
Reportez-vous à la page d'informations sur le site web de Yamaha pour connaître les services de streaming qui sont actuellement pris en charge par cette unité.

### ■ NOTE

- Le service est limité à certaines zones.
- Les services pris en charge par l'unité peuvent ne pas être disponibles dans certaines régions de vente de l'unité.
- Reportez-vous à la page des informations sur le produit sur le site Web de Yamaha pour les plus récentes informations.
- Un abonnement peut être nécessaire pour écouter Amazon Music ou Amazon Kindle sur cette unité. Pour de plus amples informations, visitez le site Web d'Amazon.
- Pour de plus amples informations sur les autres services de streaming, visitez les sites Web de ces fournisseurs de service.
- Un smart hub (vendu séparément) peut être nécessaire pour connecter des appareils domotiques qui seront contrôlés via l'unité.

Par exemple, il suffit de demander :

### Régler le volume

- « Alexa, monte le volume. »
- « Alexa, baisse le volume. »

### Écouter du contenu en streaming depuis Amazon Music

- « Alexa, joue du jazz. »

### Commander la lecture

- « Alexa, joue la chanson suivante. »
- « Alexa, arrête la musique. »
- « Alexa, quelle est cette chanson? »

### Consulter la météo

- « Alexa, quel temps fait-il? »

### Régler une minuterie

- « Alexa, mets un minuteur de 10 minutes. »

# Inhalt

## Über diese Schnellstartanleitung ..... 40

## EINLEITUNG ..... 42

Merkmale ..... 42

Zubehör ..... 45

Bezeichnung von Teilen und deren Funktionen ..... 46

Fernbedienung ..... 49

## VORBEREITUNG ..... 50

1 Vorbereitung ..... 50

2 Anschlüsse ..... 50

3 Einschalten des Geräts ..... 52

4 Verbinden mit einem Netzwerk ..... 52

## WIEDERGABE ..... 53

Grundlegende Bedienschritte für die Wiedergabe ..... 53

Klangeinstellungen ..... 54

Nützliche Funktionen für die Wiedergabe ..... 55

Hören des Tons von einem Bluetooth-Gerät ..... 56

Streamingdienste ..... 56

Bedienung des Geräts mit Sprachbefehlen  
(Amazon Alexa) ..... 57

# Über diese Schnellstartanleitung

Diese Schnellstartanleitung wurde für Benutzer dieses Geräts zusammengestellt. Sie deckt hauptsächlich die nachstehenden Themenbereiche ab.

- **Anschließen eines Audio Return Channel (ARC) unterstützenden Fernsehers und Anschließen von AV-Geräten wie beispielsweise für Media-Streaming**
- **Verbinden mit einem Drahtlosnetzwerk**
- **Grundlegende Verwendung**
- **Amazon Alexa**

Dieses Dokument enthält Schritt-für-Schritt-Anweisungen für Aufstellung und Wiedergabe. Anweisungen zur Fehlersuche sowie weitergehende Informationen finden Sie in der Benutzerhandbuch auf der Yamaha-Website.

Zum Lesen der aktuellsten Version der Benutzerhandbuch haben Sie die nachstehenden Möglichkeiten.

### Im HTML-Format

- Scannen Sie den QR-Code auf der Titelseite dieses Dokuments.
- Besuchen Sie die folgende Website:  
<https://manual.yamaha.com/av/19/yas109/>

### Im PDF-Format

Besuchen Sie die folgende Website:  
<https://download.yamaha.com/>



## [Nur für Kunden in den USA]

Weitere Informationen, Antworten zu häufig gestellten Fragen, Downloads wie z.B. die „Benutzerhandbuch“ und Produkt-Updates finden Sie auf der nachstehenden Website:  
<http://usa.yamaha.com/support/>

## Anmerkungen zum Inhalt dieser Anleitung

---

- In dieser Anleitung sind wichtige Informationen durch die folgenden Signalwörter gekennzeichnet:

### ■ ACHTUNG

Kennzeichnet Punkte, die zu beachten sind, um einen Ausfall, eine Beschädigung oder eine Störung des Produkts sowie einen Verlust von Daten zu vermeiden und die Umwelt zu schützen.

### ■ HINWEIS

Kennzeichnet möglicherweise hilfreiche Hinweise zu Anweisungen und Funktionseinschränkungen sowie zusätzliche Informationen.

- Die in diesem Dokument enthaltenen Abbildungen und Bildschirmdarstellungen dienen nur anschaulichen Zwecken. Für Informationen zu anderen Geräten als diesem beziehen Sie sich auf die Dokumentation des jeweiligen Geräts.
- WARENZEICHEN:
  - DTS, das Symbol, DTS zusammen mit dem Symbol, DTS Digital Surround und DTS Virtual:X sind eingetragene Warenzeichen oder Warenzeichen von DTS, Inc. in den Vereinigten Staaten und/oder anderen Ländern. © DTS, Inc. Alle Rechte vorbehalten.
  - Amazon, Alexa, Amazon Music, Kindle und alle in Zusammenhang stehende Logos sind Warenzeichen von Amazon.com, Inc. oder dessen Partnerunternehmen.
  - App Store ist eine Dienstleistungsmarke von Apple Inc.
  - Android und Google Play sind Warenzeichen von Google LLC.

- Bluetooth®-Wortmarke und -Logos sind eingetragene Warenzeichen im Eigentum von Bluetooth SIG, Inc., und die Benutzung solcher Marken durch Yamaha Corporation erfolgt unter Lizenz. Andere Warenzeichen und Handelsnamen sind Eigentum des jeweiligen Inhabers.
- QR Code ist ein eingetragenes Warenzeichen von DENSO WAVE INCORPORATED in Japan und in anderen Ländern.
- Der Ausdruck HDMI, das HDMI-Logo und High-Definition Multimedia Interface sind Warenzeichen oder eingetragene Warenzeichen von HDMI Licensing LLC in den Vereinigten Staaten und anderen Ländern.
- iOS- und Android-Mobilgeräte werden in dieser Anleitung zusammenfassend als „Mobilgeräte“ bezeichnet. Der jeweilige Typ des Endgeräts wird bei Bedarf in Erläuterungen angegeben.

# EINLEITUNG

Dieses Gerät ist ein Front-Surround-System mit integrierten Subwoofern für den Genuss überlegener Tonqualität von Videos, die die Sie auf einem angeschlossenen Fernseher wiedergeben.

## Merkmale

### Wiedergabe von Surround-Sound



### Sprachsteuerung mit Alexa



## Leichte Bedienung mit der Smartphone-App



## Wiedergabe des Tons von Bluetooth®-Geräten und Streamingdiensten

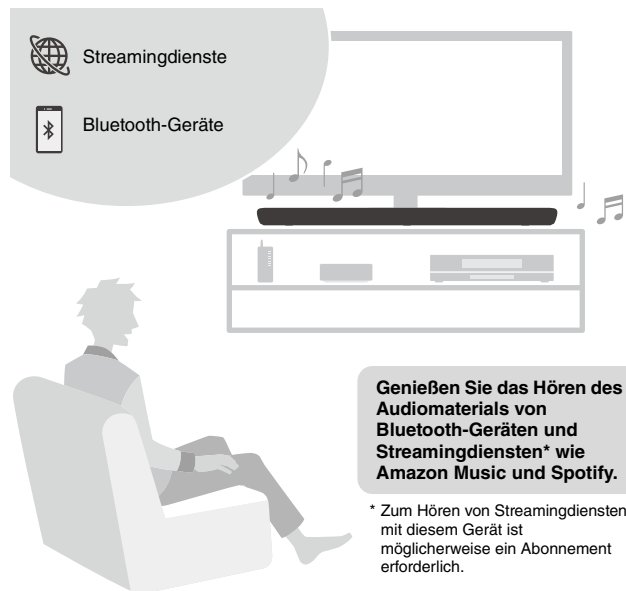

## **3D-Surround-Wiedergabe**

---

Dieses Gerät unterstützt eine „DTS Virtual:X“ genannte virtuelle 3D-Surround-Sound-Technologie. Wenn am Gerät der 3D-Surround-Sound-Modus aktiviert wird, ist Surround-Sound nicht nur aus horizontalen Richtungen zu vernehmen, sondern scheint auch aus unterschiedlichen Höhen zu kommen, so dass eine virtuelle akustische Umgebung erzeugt wird. Dies bewirkt ein stärkeres Gefühl der Kohäsion zwischen Audio und Video, wobei man in Ton eingehüllt wird, der von vorn, hinten, links und rechts und sogar von oben zu kommen scheint und hierdurch ein immersives Bild- und Tonerlebnis vermittelt.

## **4K High Dynamic Range (HDR)-Sendungen**

---

Genießen Sie Inhalte des Formats 4K High Dynamic Range (HDR) von HDR-kompatiblen Quellen wie Fernseher, Media-Streaming-Gerät, Spielkonsole oder Set-Top-Box.

## **HDMI-Steuerfunktion**

---

Verknüpfungsfunktionen zwischen einem Fernseher und diesem Geräts sind mit der Fernbedienung des Fernsehers verfügbar. Wenn ein Fernseher angeschlossen wird, der den Audio Return Channel (ARC) unterstützt, kann dieses ARC-kompatible Gerät über ein einzelnes HDMI-Kabel mit dem Fernseher verbunden werden.

## **Basserweiterung**

---

Die Basserweiterungsfunktion betont Bässe, so dass ein beeindruckenderer Sound erhalten wird.

## **Klare Stimmen**

---

Die Funktion für klare Stimmen macht die Sprachwiedergabe, wie etwa Dialoge und Erzählungen, deutlicher.

# Zubehör

Vergewissern Sie sich, dass die nachstehend aufgeführten Zubehörteile im Lieferumfang enthalten sind.



**Das Gerät (YAS-109)**



**Fernbedienung**

Eine Lithiumbatterie vom Typ CR2025 sitzt bereits in der Fernbedienung.



**Netzkabel**



**Optischdigitales  
Audiokabel**

Zum Anschließen des Geräts an einen Fernseher, der ARC nicht unterstützt.

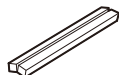

**Abstandhalter (x2/Blatt)**

Bei Montage des Geräts an einer Wand zu verwenden.

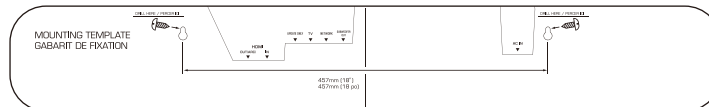

**Montageschablone**

Bei Montage des Geräts an einer Wand zu verwenden.



**Schnellstartanleitung  
(dieses Heft)**



**Sicherheitsbroschüre**

## ■ HINWEIS

- Das Gerät wird ohne HDMI-Kabel ausgeliefert. Verwenden Sie separat erhältliche HDMI-Kabel.
- Die Benutzerhandbuch ist auf der Yamaha-Website verfügbar. Scannen Sie den QR-Code auf der Titelseite dieses Dokuments um die Website zu besuchen. Weitere Informationen finden Sie auf Seite 40.

# Bezeichnung von Teilen und deren Funktionen

## Frontblende/Oberseite

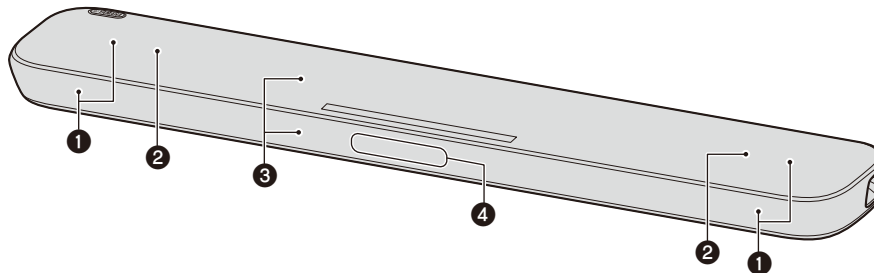

### ❶ Lautsprecher

### ❷ Eingebaute Doppel-Subwoofer

Die eingebauten Subwoofer befinden sich im oberen Teil des Geräts.

### ❸ Fernbedienungssensoren

Empfangen Infrarotsignale (IR) von der Fernbedienung des Geräts (S. 49).

### ❹ Mikrofone

Zur Kommunikation mit Alexa.

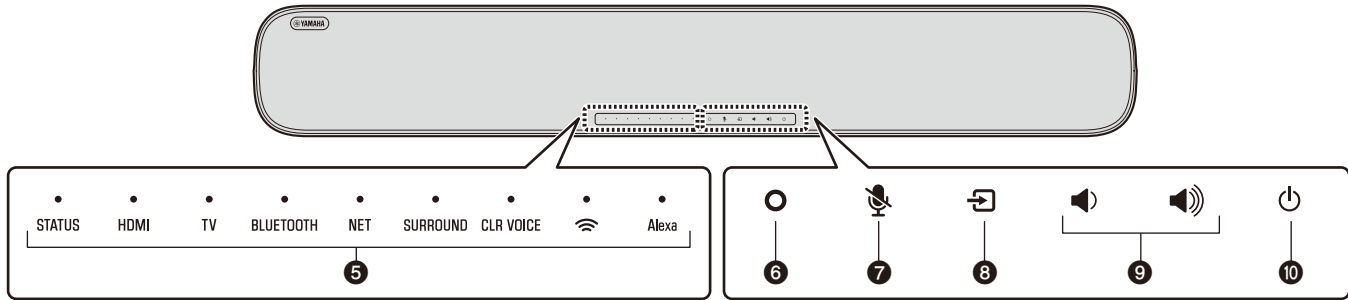

## 5 Anzeigen

Die Anzeigen an der Oberseite blinken oder leuchten, um den Betriebs- und Einstellungsstatus anzuzeigen. In diesem Dokument werden Anzeigestatus wie Aus, Leuchten und Blinken wie in den nachstehenden Abbildungen dargestellt.



Aus



Leuchtet



Blinkt

## 6 O (Alexa)

Zum manuellen Wecken von Alexa für Sprachbefehle (S.57).

## 7 (Mikrofone deaktivieren)

Bei Berührung werden die Mikrofone deaktiviert. Bei deaktivierten Mikrofonen reagiert Alexa nicht auf Gesprochenes. Deaktivieren Sie die Mikrofone zur Wahrung Ihrer Privatsphäre. Durch erneutes Berühren werden die Mikrofone wieder aktiviert (S.57).

## 8 (Eingang)

Zum Auswählen einer Eingangsquelle (S.53).

## 9 / (Lautstärke +/-)

Einstellung der Lautstärke (S.53).

## 10 (Ein/Aus)

Zum Ein- oder Ausschalten des Geräts.

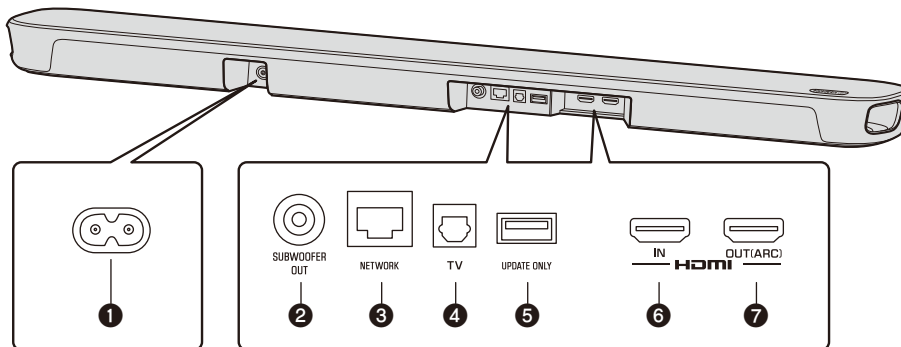

### 1 Netzkabelbuchse

Hier wird das Netzkabel dieses Geräts angeschlossen (S.51).

### 2 Buchse SUBWOOFER OUT

Für den Anschluss an einen externen Subwoofer mit einem Mono-Cinchkabel.

### 3 Buchse NETWORK

Zum Verbinden mit einem Netzwerk über ein Ethernet-Kabel (separat erhältlich)

### 4 Eingangsbuchse TV

Für den Anschluss an einen Fernseher, der ARC nicht unterstützt. Diese Buchse kann nicht verwendet werden, wenn das Gerät mit einem ARC-kompatiblen Fernseher verbunden ist.

### 5 Buchse UPDATE ONLY

Dient zum Aktualisieren der Firmware dieses Geräts, wenn erforderlich. Einzelheiten entnehmen Sie bitte der zur Firmware gehörenden Anleitung.

### 6 Buchse HDMI IN

Für den Anschluss eines HDMI-kompatiblen AV-Geräts zum Eingeben von Video/Audio-Signalen (S.51).

### 7 Buchse HDMI OUT (ARC)

Für den Anschluss eines HDMI(ARC)-kompatiblen Fernsehers zum Ausgeben von Video/Audio-Signalen (S.51). Fernseher-Audiosignale können über diese Buchse auch eingegeben werden.



# Fernbedienung

## Vorbereiten der Fernbedienung

Entfernen Sie den Batterie-Isolierstreifen vor dem ersten Gebrauch der Fernbedienung.

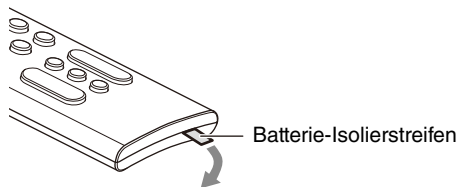

## Wirkungsbereich der Fernbedienung

Betätigen Sie die Fernbedienung innerhalb des unten gezeigten Bereichs.

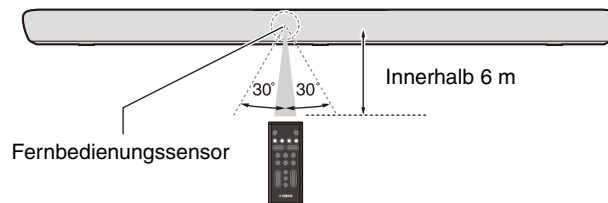

# VORBEREITUNG

## 1 Vorbereitung

### Installieren des Geräts auf einem Fernsehständer

Stellen Sie das Gerät wie nachstehend beschrieben auf.

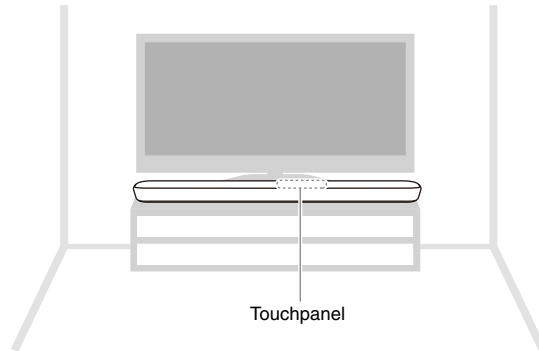

## 2 Anschlüsse

### Übersicht

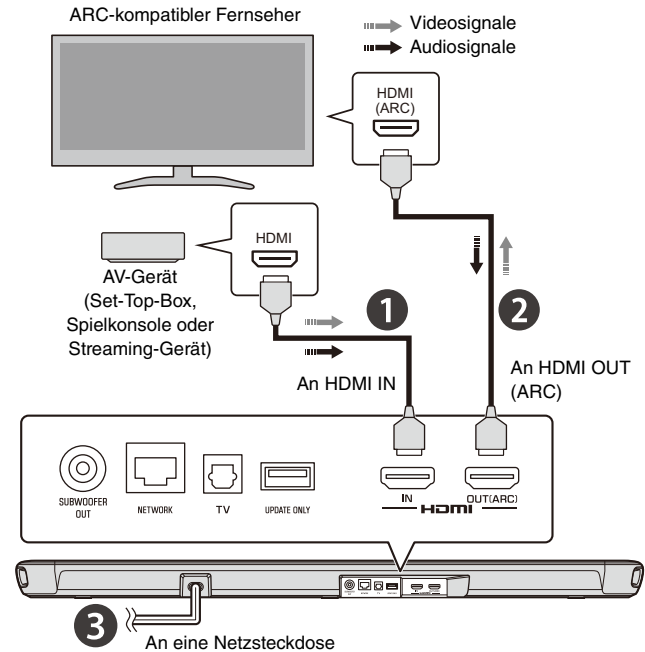

## 1 Anschließen von AV-Gerät

Schließen Sie ein Streaming-Gerät, eine Spielkonsole oder eine Set-Top-Box an das Gerät an. Wenn lediglich ein Fernseher angeschlossen werden soll, überspringen Sie diesen Schritt und gehen zu Schritt **2** über.

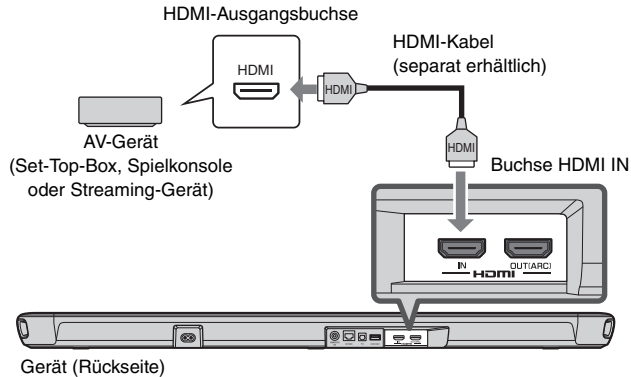

## 2 Anschließen eines mit Audio Return Channel (ARC) kompatiblen Fernsehers

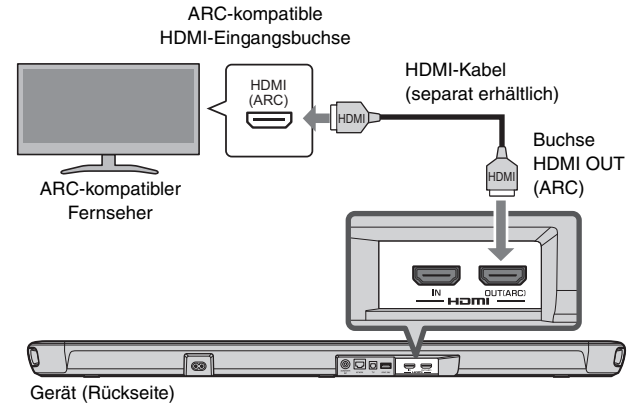

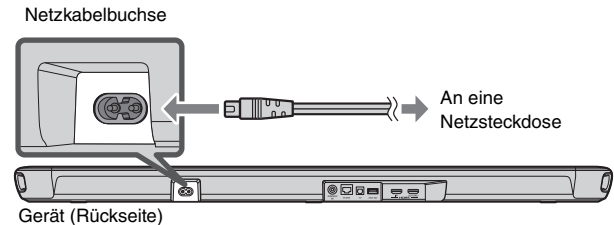

## 3 Anschließen des Netzkabels

Nachdem alle Anschlüsse hergestellt sind, schließen Sie das mitgelieferte Netzkabel an die Netzkabelbuchse des Geräts und dann an eine Netzsteckdose an.



### 3 Einschalten des Geräts

Drücken Sie  auf der Fernbedienung oder berühren Sie  am Gerät, um das Gerät einzuschalten.

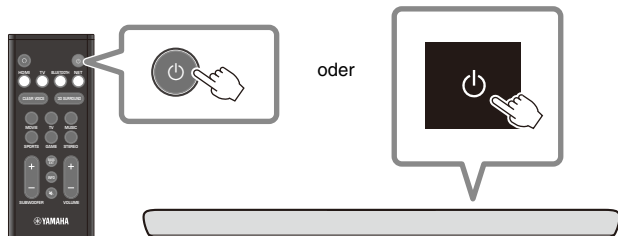

Beim Einschalten des Geräts geht die Anzeige STATUS aus.

Ausgeschaltet (Standby)



Leuchtet (weiß oder rot)





Eingeschaltet



Aus

#### ■ HINWEIS

Zum Ausschalten des Geräts drücken Sie  auf der Fernbedienung oder berühren Sie  am Gerät ein weiteres Mal.

### 4 Verbinden mit einem Netzwerk

Eine Netzwerkverbindung erlaubt es Ihnen, verschiedene Streamingdienste über das Gerät wiederzugeben und zur Bedienung des Geräts mit Amazon Alexa zu sprechen oder Musik abzuspielen. Die App Sound Bar Controller für Mobilgeräte wird benötigt, um Netzwerkfunktionen zu konfigurieren und zu bedienen. Suchen Sie nach „Sound Bar Controller“ im App Store oder in Google Play. Folgen Sie den Bildschirmanweisungen der App, um das Gerät in ein Netzwerk einzubinden.

Wenn das Gerät mit einem Drahtlosnetzwerk verbunden ist, leuchtet die Anzeige .

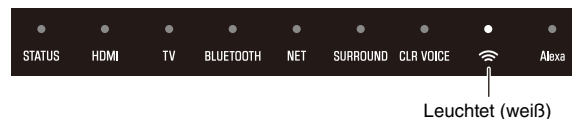

#### ■ HINWEIS

- Folgen Sie den Bildschirmanweisungen der App, um Ihre Amazon-Kontoinformationen einzugeben und Amazon Alexa zu nutzen.
- Wenn das Gerät nach dem Kauf zum ersten Mal mit einem Netzwerk verbunden wird, erfolgt eine Aktualisierung der Geräte-Firmware auf die neueste Firmware-Version.

# WIEDERGABE

## Grundlegende Bedienschritte für die Wiedergabe

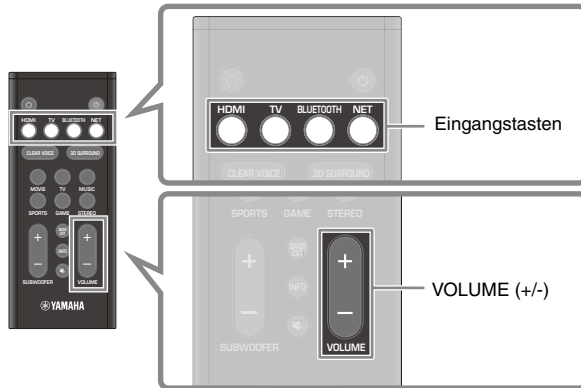

**1** Schalten Sie die am Gerät angeschlossenen externen Geräte (wie Fernseher oder Media-Streaming-Gerät) ein.

**2** Verwenden Sie die Eingangstasten zur direkten Auswahl einer wiederzugebenden Eingangsquelle.

HDMI: Ton von einem an der Buchse HDMI IN angeschlossenen Gerät

TV: Fernsehton

BLUETOOTH: Ton von einem Bluetooth-Gerät

NET: Ton von Streamingdiensten

**3** Starten Sie die Wiedergabe am externen Gerät, das in Schritt 2 gewählt wurde.

**4** Drücken Sie VOLUME (+/-), um die Lautstärke einzustellen.

### ■ HINWEIS

Wenn dieses Gerät über ein HDMI-Kabel mit einem Fernseher verbunden wird, wie in diesem Dokument beschrieben, können die nachstehenden Funktionen mit der Fernbedienung des Fernsehers gesteuert werden.

#### • Ein-/Ausschalten

Der Fernseher und dieses Gerät werden gleichzeitig ein-/ausgeschaltet.

#### • Umschalten von Eingangsquellen

Die Eingangsquelle dieses Geräts wechselt beim Umschalten der Eingangsquelle des Fernsehers entsprechend.

#### • Wechseln des Geräts für Audioausgabe

Es kann zwischen dem Fernseher und diesem Gerät als Audioausgabegerät umgeschaltet werden

#### • Einstellung der Lautstärke

Die Lautstärke dieses Geräts kann eingestellt werden, wenn der Fernseher auf Audioausgabe über dieses Gerät eingestellt ist.

# Klangeinstellungen

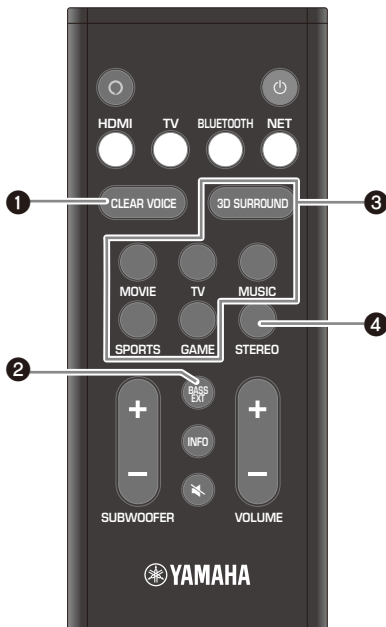

## 1 Taste CLEAR VOICE

Durch Drücken dieser Taste wird die Funktion für klare Stimmen ein- oder ausgeschaltet.

Menschliche Stimmen wie beispielsweise Dialoge in Spielfilmen und TV-Shows werden bei aktivierter Funktion deutlich wiedergegeben.

## 2 Taste BASS EXT

Durch Drücken dieser Taste wird die Basserweiterungsfunktion ein- oder ausgeschaltet.

Bei aktivierter Funktion können Sie Musik mit erweiterter Basswiedergabe und einem kräftigeren Klang genießen.

## 3 Taste 3D SURROUND und Surround-Modus-Tasten

### Taste 3D SURROUND

Durch Drücken dieser Taste wird abwechselnd zwischen 3D-Surround-Wiedergabe und Surround-Wiedergabe umgeschaltet.

Wenn 3D-Surround-Wiedergabe gewählt ist, kann der Ton dank DTS Virtual:X nicht nur aus horizontalen Richtungen gehört werden, sondern auch aus verschiedenen Höhen.

## 3D-Surround-Wiedergabe

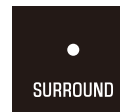

Leuchtet (blau)

## Surround-Wiedergabe



Leuchtet (weiß)

## Surround-Modus-Tasten

Über diese Tasten kann bei aktivierter 3D-Surround-Wiedergabe bzw. Surround-Wiedergabe der Sound-Modus (MOVIE, TV, MUSIC, SPORTS oder GAME) gewählt werden, der am besten zu dem betrachteten oder gehörten Inhalt passt.

## 4 Taste STEREO

Mit dieser Taste kann auf auf 2-Kanal-Stereowiedergabe umgeschaltet werden.

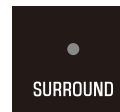

Aus

# Nützliche Funktionen für die Wiedergabe

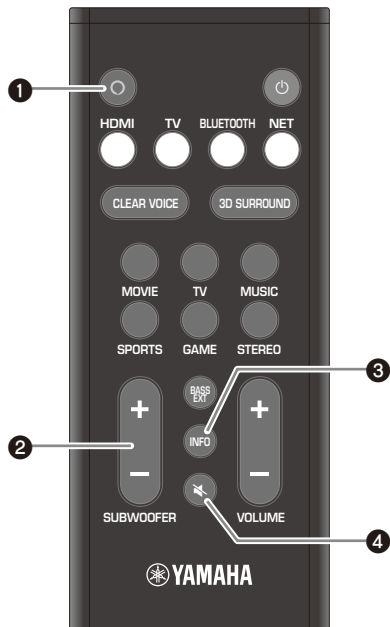

## 1 Taste (Alexa)

Zum manuellen Wecken von Alexa für Sprachbefehle.

## 2 Taste **SUBWOOFER (+/-)**

Stellen die Lautstärke des Subwoofers ein.

## 3 Taste **INFO**

Zum Prüfen des Typs des abgespielten Audiosignals sowie der Einstellungen von Funktionen.

## 4 Taste (Stummschaltung)

Stummschalten des Audioausgangs. Drücken Sie die Taste erneut, um die Stummschaltung aufzuheben.

## Hören des Tons von einem Bluetooth-Gerät

Auf einem Bluetooth-Gerät (wie Smartphone, Tablet, Laptop oder digitaler Musik-Player) gespeicherte Audioinhalte können über eine drahtlose Verbindung mit diesem Gerät wiedergegeben werden.

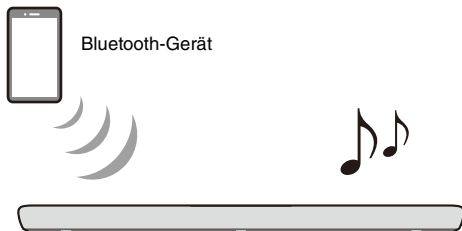

- 1 Drücken Sie BLUETOOTH, um „Bluetooth“ als Eingangsquelle auszuwählen.**
- 2 Aktivieren Sie am Bluetooth-Gerät die Bluetooth-Funktion.**

Am Bluetooth-Gerät wird eine Liste mit Bluetooth-Geräten angezeigt.
- 3 Wählen Sie dieses Gerät aus der Liste aus.**

„YAS-109 Yamaha“ wird in der Liste angezeigt.
- 4 Geben Sie einen Inhalt mit Ton auf dem Bluetooth-Gerät wieder.**

Dieses Gerät gibt dann den Ton des Bluetooth-Geräts wieder.

## Streamingdienste

Der von verschiedenen Streamingdiensten über das Internet vertriebene Audioinhalt kann mit diesem Gerät wiedergegeben werden. Verwenden Sie zum Auswählen des Inhalts eines Streamingdienstes, der wiedergegeben werden soll, die App Sound Bar Controller (S.52). Einzelheiten entnehmen Sie der App Sound Bar Controller.

Welche Streamingdienste gegenwärtig vom Gerät unterstützt werden, erfahren Sie auf der Produktinformationsseite der Yamaha-Website.

### ■ HINWEIS

- Zum Hören von Streamingdiensten mit diesem Gerät ist möglicherweise ein Abonnement erforderlich. Für Informationen über einen bestimmten Streamingdienst besuchen Sie die Website des Streamingdienstes.
- Dienste sind auf bestimmte Gebiete beschränkt.
- Vom Gerät unterstützte Dienste stehen in manchen der Gebiete, in denen das Gerät vertrieben wird, möglicherweise nicht zur Verfügung.
- Dienste können ohne Vorankündigung Änderungen erfahren oder eingestellt werden. Bitte beachten Sie, dass Yamaha Corporation in keiner Weise für Streamingdienste verantwortlich ist und nicht für Streamingdienste oder Probleme, die sich aus ihrem Gebrauch ergeben, haftbar gemacht werden kann.



# Bedienung des Geräts mit Sprachbefehlen (Amazon Alexa)

Sie können über Ihr Gerät mit Amazon Alexa sprechen. Sie können Alexa bitten, Musik abzuspielen, die Nachrichten wiederzugeben, den Wetterbericht abzurufen, Smart-Home-Geräte zu steuern und vieles mehr.

Zur Nutzung von Amazon Alexa wird ein Amazon-Konto benötigt, und das Gerät muss mit einem Netzwerk verbunden sein. Verwenden Sie die App Sound Bar Controller zur Eingabe Ihrer Amazon-Kontoinformationen und zur Anmeldung beim Dienst.

Alexa kann mit den entsprechenden Sprachbefehlen die nachstehenden Bedienungen ausführen.

- Umschalten von Eingangsquellen
- Einstellen (Stummschalten) der Lautstärke
- Auswählen und Wiedergeben von Streamingdiensten  
Welche Streamingdienste gegenwärtig vom Gerät unterstützt werden, erfahren Sie auf der Produktinformationsseite der Yamaha-Website.

## ■ HINWEIS

- Dienste sind auf bestimmte Gebiete beschränkt.
- Vom Gerät unterstützte Dienste stehen in manchen der Gebiete, in denen das Gerät vertrieben wird, möglicherweise nicht zur Verfügung.
- Die aktuellsten Informationen finden Sie auf der Produktinformationsseite der Yamaha-Website.
- Zum Hören von Amazon Music oder Amazon Kindle mit diesem Gerät ist möglicherweise ein Abonnement erforderlich. Für weitergehende Informationen besuchen Sie die Amazon-Website.
- Für Informationen über andere Streamingdienste besuchen Sie die Websites der betreffenden Dienstleister.
- Zum Verbinden von Smart-Home-Geräten, die über dieses Gerät gesteuert werden sollen, wird möglicherweise ein Smart-Hub (separat erhältlich) benötigt.

Geben Sie beispielsweise Aufforderungen wie:

### **Einstellung der Lautstärke**

„Alexa, dreh die Lautstärke auf.“

„Alexa, stell die Lautstärke leise.“

### **Hören von Streaming-Inhalt von Amazon Music**

„Alexa, spiel Jazzmusik.“

### **Wiedergabesteuerung**

„Alexa, spiel das nächste Lied.“

„Alexa, stopp die Musik.“

„Alexa, was ist das für ein Lied?“

### **Wettervorhersage**

„Alexa, wie wird das Wetter?“

### **Timereinstellung**

„Alexa, stelle einen Timer für 10 Minuten.“

# Innehåll

## Angående denna Snabbuppstartsguide ..... 58

## INLEDNING ..... 60

Egenskaper .....	60
Tillbehör .....	63
Delarnas namn och funktioner .....	64
Fjärrkontroll .....	67

## FÖRBEREDELSE ..... 68

1 Förberedelser .....	68
2 Anslutningar .....	68
3 Slå på enheten .....	70
4 Ansluta till ett nätverk .....	70

## UPPSPELNING ..... 71

Grundläggande förfarande vid uppspelning .....	71
Välj önskade ljudinställningar .....	72
Användbara funktioner för uppspelning .....	73
Lyssna på ljud från en Bluetooth-apparat .....	74
Strömningstjänster .....	74
Operera enheten med röstkommandon (Amazon Alexa) .....	75

# Angående denna Snabbuppstartsguide

Denna Snabbuppstartsguide skapades för användare av denna enhet. Den täcker huvudsakligen följande.

- Ansluta en TV som stöder Audio Return Channel (ARC) och A/V-apparater så som de för strömmande media
- Ansluta till ett trådlöst nätverk
- Grundläggande användning
- Amazon Alexa

Detta dokument erbjuder steg för steg instruktioner för installation och uppspelning. Se Bruksanvisning på Yamaha webbsida för felsökning eller när du behöver mer information.

Följ en av nedan metoder för att se senaste Bruksanvisning.

### I HTML-format

- Skanna QR-koden på framsidan av detta dokument.
- Gå till följande webbsida:  
<https://manual.yamaha.com/av/19/yas109/>

### I PDF-format

Gå till följande webbsida:  
<https://download.yamaha.com/>

### [Endast för kunder i USA]

Besök gärna vår webbplats där du hittar ytterligare information, vanliga frågor och svar samt hämtningsbara filer som Bruksanvisning och produktuppdateringar: <http://usa.yamaha.com/support/>

## Meddelande för innehåll i denna anvisning

---

- Denna bruksanvisning använder följande symboler för viktig information:

### ■ MEDDELANDE

Indikerar punkter du måste iakttä för att förhindra fel på produkten, skada eller felaktig funktion och dataförlust samt skydd av miljön.

### ■ OBS!

Indikerar noteringar om instruktioner, restriktioner på funktioner och ytterligare information som kan vara hjälpsfull.

- Illustrationerna och skärmdumpar i detta dokument är endast för instruktivt syfte. För eventuell information om apparater andra än denna enhet, se respektive apparats egna dokumentering.
- VARUMÄRKEN:
  - DTS, Symbolen, DTS och Symbolen i kombination med DTS Digital Surround och DTS Virtual:X är registrerade varumärken eller varumärken som tillhör DTS, Inc. i USA och/eller andra länder. © DTS, Inc. Med ensamrätt.
  - Amazon, Alexa, Amazon Music, Kindle och alla relaterade logotyper är varumärken som tillhör Amazon.com, Inc. eller dess dotterbolag.
  - App Store är ett servicemärke som tillhör Apple Inc.
  - Android och Google Play är varumärken som tillhör Google LLC.

- Ordmärket och logotypen Bluetooth® är registrerade varumärken som ägs av Bluetooth SIG, Inc. och allt bruk av sådana märken av Yamaha Corporation är under licens. Andra varumärken och varunamn tillhör sina respektive ägare.
- QR Code är ett registrerat varumärke som tillhör DENSO WAVE INCORPORATED i Japan och andra länder.
- Termerna HDMI, logotypen HDMI och High-Definition Multimedia Interface är varumärken eller registrerade varumärken som tillhör HDMI Licensing LLC i USA och andra länder.
- I denna anvisning är iOS och Android mobila enheter kollektivt refererade till som "mobila enheter". Specifik typ av mobil apparat anges i förklaringar vid behov.

# INLEDNING

Denna enhet är ett front surroundsystem och med dess inbyggda subwoofers ger en överlägsen ljudkvalitet från video som spelas på en TV ansluten till enheten.

## Egenskaper

### Spela upp surroundljud

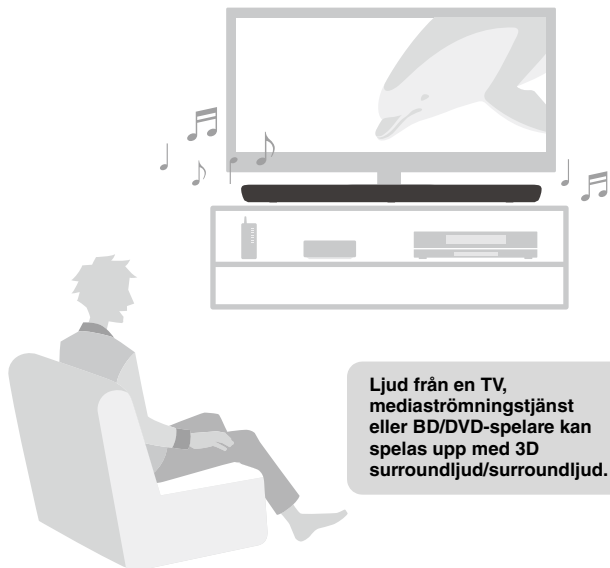

### Be Alexa att styra enheten

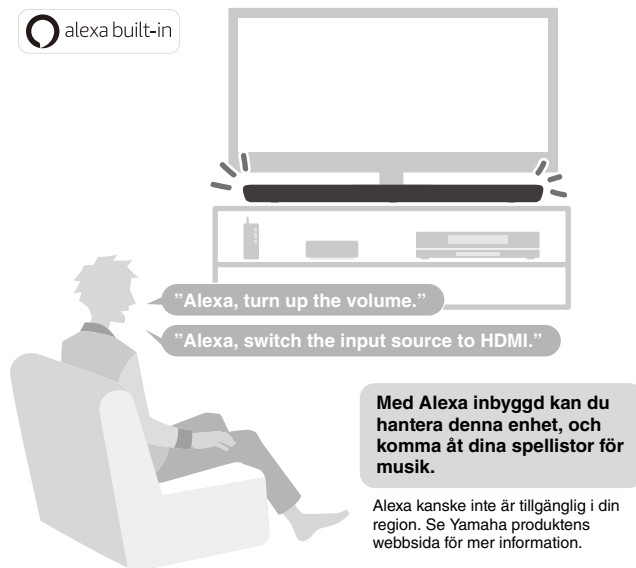

## Enkel hantering med smarttelefon app



Installera Sound Bar Controller appen antingen på en smarttelefon eller en surfplatta. Olika funktioner, inställningar och strömningstjänster kan enkelt användas och styras via appen.

## Lyssna på ljud från Bluetooth®-apparater och strömningstjänster



Lyssna på ljud från Bluetooth-apparater och strömningstjänster\* så som Amazon Music och Spotify.

\* En prenumeration kan krävas för att lyssna på strömningstjänster på denna enhet.

## 3D-surrounduppspelning

---

Denna enhet stöder 3D surround ljudteknik som kallas "DTS Virtual:X". Surroundljud kan höras inte bara från horisontala riktningar utan även från olika höjder när enhetens 3D surroundläge är aktiverat för att skapa en virtuell akustisk miljö. Detta ger en större känsla för kohesion mellan ljud och video, för en känsla av att vara omringad av ljud som kommer framifrån, bakifrån, från vänster och höger och även ovanifrån.

## Överföring av 4K högt dynamiskt omfång (HDR) video

---

Njut av 4K High Dynamic Range (HDR) innehåll från HDR-kompatibla källor så som en TV, mediastömningstjänst, spelkonsol eller digitalmottagare.

## HDMI-kontrollfunktion

---

Länka funktioner hos en TV med enhetens kan göras med TV:ns fjärrkontroll. När en TV som stöder Audio Return Channel (ARC) används kan denna ARC-kompatibla enhet anslutas till TV:n via en HDMI-kabel.

## Basutökning

---

Basutökningsfunktionen förstärker basnivåer för mer effektivt ljud.

## Clear Voice (Tydliga röster)

---

Clear voice funktionen gör tal, så som dialoger och berättelser klarare.

# Tillbehör

Se till att du har fått samtliga följande tillbehör.



**Enheten (YAS-109)**



**Fjärrkontroll**

Ett CR2025 litiumbatteri har redan satts in i fjärrkontrollen.



**Nätsladd**



**Optisk digital ljudkabel**

Använd vid anslutning av enheten till en TV som inte stöder ARC.

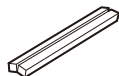

**Distanser (x 2/ark)**

Använd vid montering av enheten på en vägg.

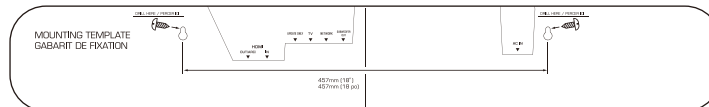

**Monteringsmall**

Använd vid montering av enheten på en vägg.



**Snabbuppsstartsguide  
(denna broschyr)**



**Säkerhetsanvisningar**

## ■ OBS!

- HDMI-kablar kommer inte med enheten. Använd HDMI-kablar som införskaffats separat.
- Bruksanvisning är tillgänglig på Yamaha webbsida. Skanna QR-koden på framsidan av detta dokument för att gå till webbsidan. För mer information se sida 58.

# Delarnas namn och funktioner

## Frontpanel/toppanel

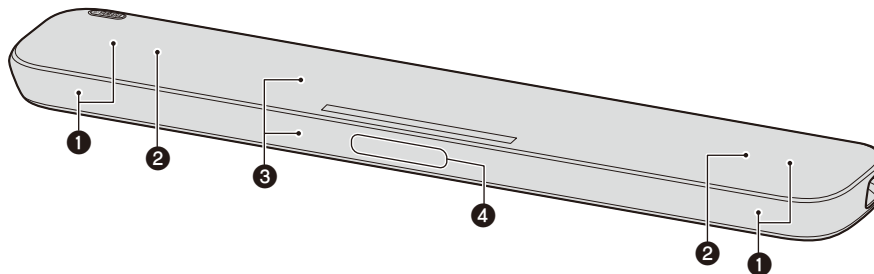

### ① Högtalare

### ② Dubbla inbyggda subwooferhögtalare

De inbyggda subwooferhögtalarna sitter i den övre delen av enheten.

### ③ Fjärrkontrollsensorer

Tar emot infraröda (IR) signaler från fjärrkontrollen på enheten (s.67).

### ④ Mikrofoner

Används för att samverka med Alexa.



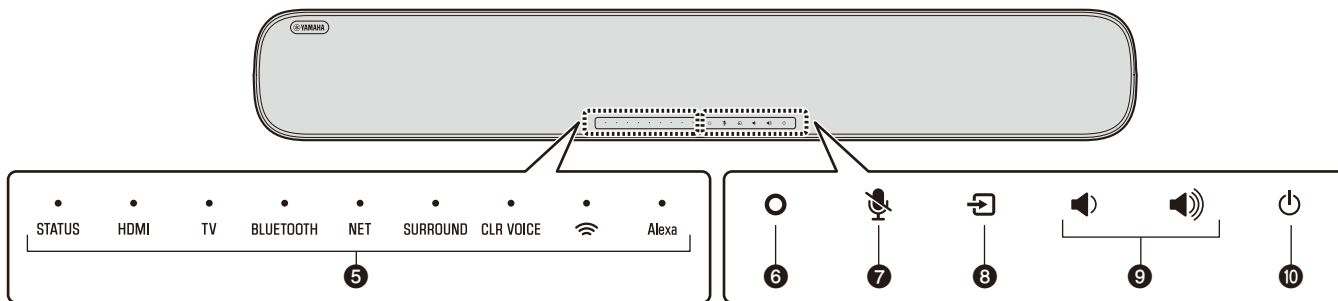

## 5 Indikatorer

Indikatorerna på toppanelen blinkar eller lyser för att visa status för funktion eller inställning. I detta dokument visas indikeringsstatus så som av, lysande och blinkande som på illustreringarna nedan.



Av



Lyser



Blinkar

## 6 (Alexa)

Väck Alexa manuellt för att aktivera röstkommando (s. 75).

## 7 (Mikrofoner inaktiverade)

Tryck för att inaktivera mikrofoner. Alexa kommer inte att svara på uttalanden medan mikrofonerna är inaktiverade. Inaktivera mikrofoner för sekretess. Tryck igen för att aktivera mikrofonerna (s. 75).

## 8 (ingång)

Väljer en ingångskälla (s. 71).

## 9 (volym +/-)

Justera volymen (s. 71).

## 10 (ström)

Slår på eller av enheten.

# Bakpanel

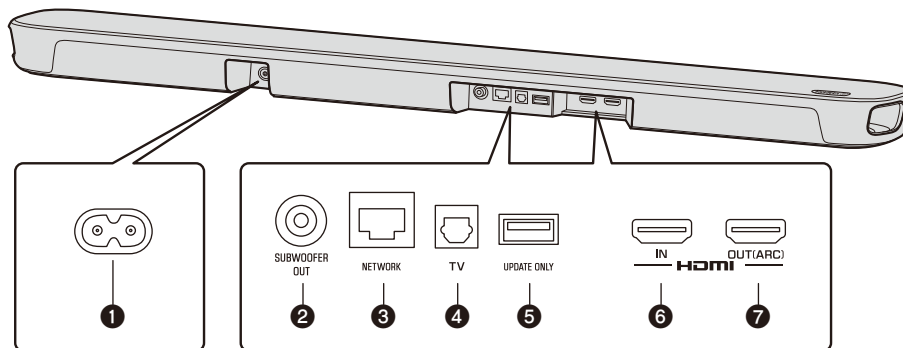

## 1 Strömanslutning

Anslut nätsladden för denna enhet (s. 69).

## 2 SUBWOOFER OUT-jack

För anslutning till en extern subwoofer med en RCA-monokabel.

## 3 NETWORK-jack

För anslutning till ett nätverk med en ethernet-kabel (säljs separat).

## 4 TV-ingångsjack

För anslutning till en TV som inte stöder ARC. Detta jack kan inte användas när enheten är ansluten till en ARC-kompatibel TV.

## 5 UPDATE ONLY-jack

Använd för att uppdatera denna enhetens firmware, vid behov. Se anvisningarna som följer med firmware för ytterligare information.

## 6 HDMI IN-jack

Anslut till en HDMI-kompatibel AV-apparat för inmatning av video-/ljudsignaler (s. 69).

## 7 HDMI OUT (ARC)-jack

Anslut till en HDMI (ARC)-kompatibel TV för att mata ut video-/ljudsignaler (s. 69). TV-ljudsignaler kan även matas in via detta jack.

# Fjärrkontroll

## Förberedande av fjärrkontrollen

Ta bort batteriets isoleringsremsa innan du försöker använda fjärrkontrollen.

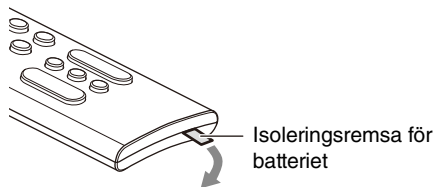

## Fjärrkontrollens räckvidd

Använd fjärrkontrollen inom området som visas nedan.

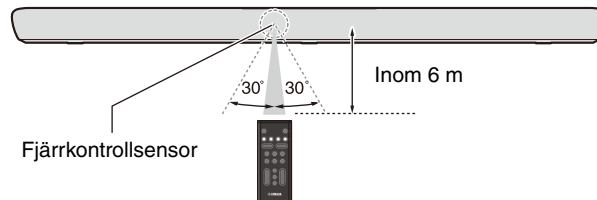

# FÖRBEREDELSE

## 1 Förberedelser

### Installering avenheten på ett TV-ställ

Montera enheten som visas nedan.

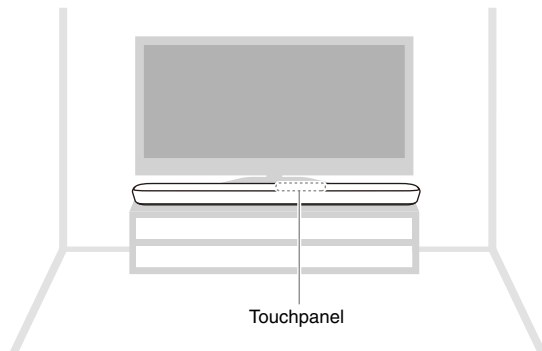

## 2 Anslutningar

### Översikt

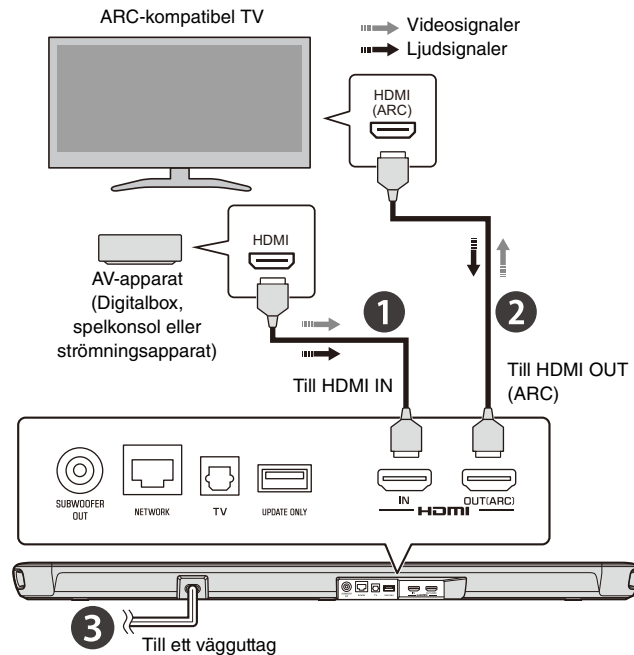

## 1 Anslutning av AV-apparat

Anslut en strömningsapparat, digitalbox eller annan AV-apparat till enheten. Om endast en TV ansluts hoppa över detta steg och gå till steg 2.

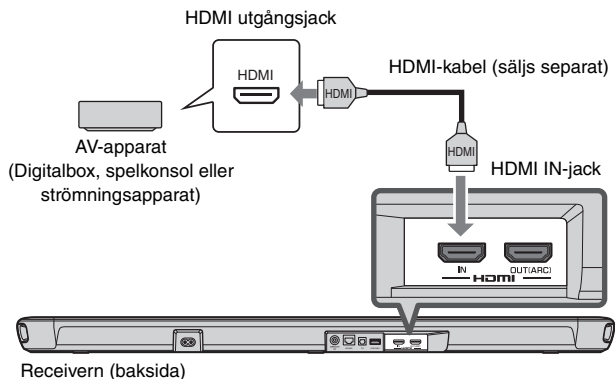

## 2 Anslutning av Audio Return Channel (ARC)-kompatibel TV

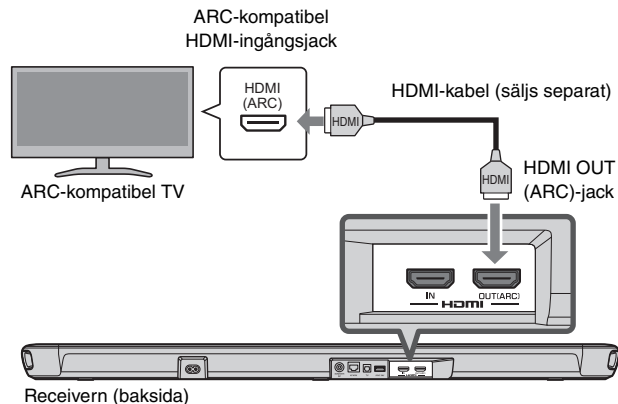

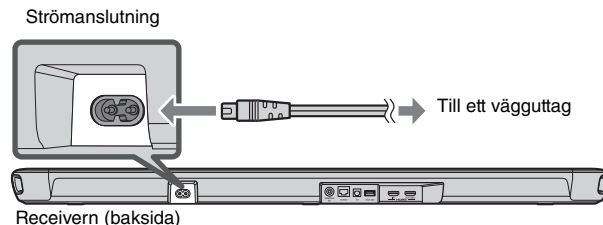

## 3 Ansluta nätsladden

Efter att alla anslutningar har gjorts, anslut medföljande nätsladd till strömanslutningen på enheten och sätt sedan i nätsladden i ett vägguttag.



### 3 Slå på enheten

Tryck på -knappen på fjärrkontrollen eller klicka på  på enheten för att slå på enheten.

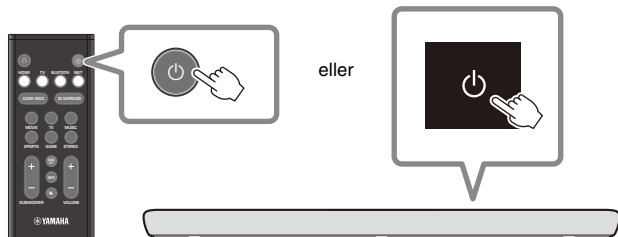

När enheten slås på, släcks STATUS-indikatorn.

Avslagen (standby)



Lyser (vit eller röd)





Påslagen



Av

#### ■ OBS!

För att slå av enheten, tryck på  på fjärrkontrollen och tryck på  på enheten igen.

### 4 Ansluta till ett nätverk

En nätverksanslutning låter dig spela upp olika strömningstjänster via enheten och att prata med Amazon Alexa för att hantera enheten eller spela upp musik.

Sound Bar Controller-appen för mobila enheter krävs för att konfigurera och operera nätverksfunktioner. Sök efter "Sound Bar Controller" i App Store eller Google Play.

Följ appens skärminstruktioner för att ansluta enheten till ett nätverk.

-indikatorn på enheten lyser när enheten är ansluten till ett trådlöst nätverk.

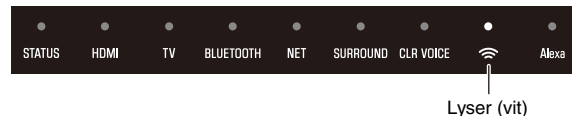

#### ■ OBS!

- Följ appens skärminstruktioner för att mata in din kontoinformation för Amazon för att använda Amazon Alexa.
- När enheten är ansluten till ett nätverk för första gången efter inköpet kommer enhetens firmware att uppdateras till senaste firmware version.

# UPPSPELNING

## Grundläggande förfarande vid uppspelning

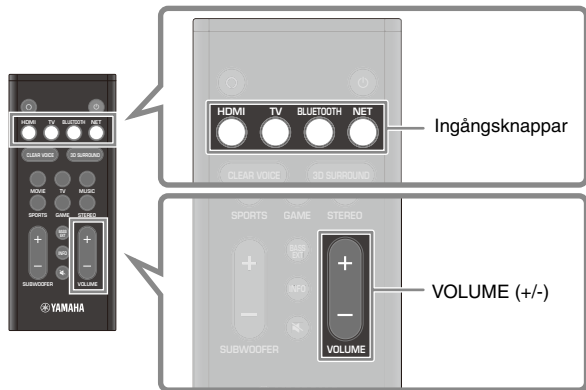

- 1** Slå på de externa enheterna (så som en TV eller en strömningsapparat) anslutna till enheten.

- 2** Använd ingångsknapparna för att direkt välja ingångskälla som ska spelas.

HDMI: Ljud från en apparat ansluten till HDMI IN-jacket  
TV: TV-ljud  
BLUETOOTH: Ljud från en Bluetooth-apparat  
NET: Ljud från strömningstjänster

- 3** Starta uppspelning på den externa enheten vald i steg 2.

- 4** Tryck på VOLUME (+/-) för att justera volymen.

### ■ OBS!

När enheten är ansluten till en TV via HDMI-kabel som beskrivs i detta dokument kan TV:ns fjärrkontroll användas för att utföra följande operationer.

- **Slå på/av**  
TV:n och enheten slås på/av samtidigt.
- **Växla ingångskällor**  
Enhetens ingångskällan växlar i enlighet med att TV:ns ingångskälla växlas.
- **Växla ljudutmatningsenhet**  
Ljudutmatningsenheten kan växlas till TV:n eller enheten.
- **Justera volymen**  
Enhetens volym kan justeras när TV:ns ljudutmatning är satt till denna enhet.

# Välj önskade ljudinställningar

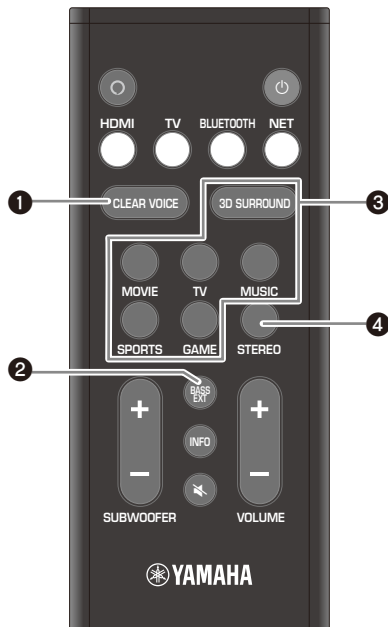

## 1 CLEAR VOICE-knapp

Tryck på knappen för att aktivera eller inaktivera klar röst funktionen. Människoröster så som tal i filmer och TV-program hörs tydligt när denna funktion är aktiverad.

## 2 BASS EXT-knapp

Tryck på knappen för att aktivera eller inaktivera basutökningsfunktionen. Du kan njuta av förstärkt basljud och mer kraftfullt ljud när denna funktion är aktiverad.

## 3 3D SURROUND-knappen och knappar för surroundläge

**3D SURROUND-knapp**  
3D-surrounduppspelning och surrounduppspelning växlar alternativt varje gång knappen trycks ner. När 3D surround uppspelning är valt, gör DTS Virtual:X det möjligt att höra ljud inte bara från horisontal riktning utan även från olika höjder.

## 3D-surrounduppspelning

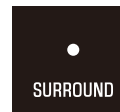

Lyser (blå)

## Surrounduppspelning



Lyser (vit)

## Knappar för surroundläge

Välj surroundläge (MOVIE, TV, MUSIC, SPORTS eller GAME) som bäst passar det innehåll som tittas på eller lyssnas till när 3D surroundljuduppspelning eller surrounduppspelning är aktiverad.

## 4 STEREO-knapp

Tryck på knappen för att växla till uppspelning av 2-kanals stereo.

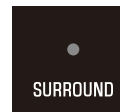

Av



# Användbara funktioner för uppspelning

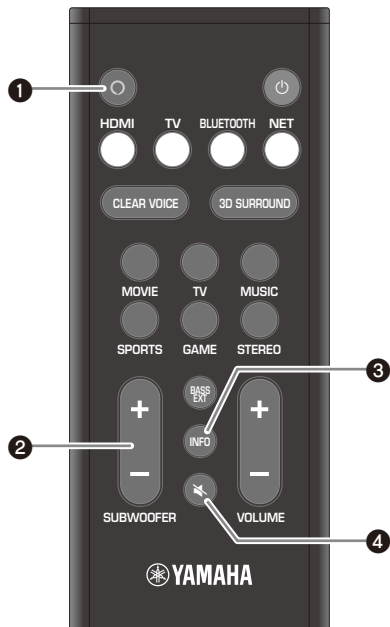

## 1 (Alexa)-knapp

Väck Alexa manuellt för att aktivera röstkommando.

## 2 SUBWOOFER (+/-)-knapp

Justera subwoofers volym.

## 3 INFO-knapp

Bekräfta typen av ljudsignaler som spelas upp samt inställningarna för funktioner.

## 4 (tyst)-knapp

Stäng av ljudutmatningen. Tryck på knappen igen för att sätta på ljudet igen.

## Lyssna på ljud från en Bluetooth-apparat

Ljudinnehåll sparad på en Bluetooth-apparat (så som en smarttelefon, surfplatta, bärbara dator eller digital musikspelare) kan spelas upp på enheten via en trådlös anslutning.

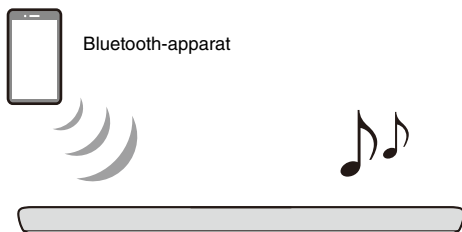

**1 Tryck på BLUETOOTH vald "Bluetooth" som ingångskälla.**

**2 På Bluetooth-apparaten aktivera Bluetooth-funktionen.**

Listan över Bluetooth-apparater visas på Bluetooth-apparaten.

**3 Välj denna enhet i listan.**

"YAS-109 Yamaha" visas i listan.

**4 Spela upp innehåll med ljud på en Bluetooth-apparat.**

Enheten kommer att börja spela upp ljud från Bluetooth-apparaten.

## Strömningstjänster

Ljudinnehåll som distribueras via olika strömningstjänster över internet kan spelas upp med enheten. Använd Sound Bar Controller-appen (s. 70) för att välja innehåll som ska spelas upp från en strömningstjänst. Se Sound Bar Controller-appen för mer information.

Se produktinformationssidan på Yamaha webbsida angående vilka strömningstjänster som för tillfället stöds av denna enhet.

### ■ OBS!

- En prenumeration kan krävas för att lyssna på strömningstjänster på denna enhet. För information om en speciell strömningstjänst, besök tjänstens webbsida.
- Tjänsten är begränsad till vissa områden.
- Tjänster som enheten stöder är inte tillgängliga i vissa regioner där enheten säljs.
- Tjänster kan avbrytas utan förvarning. Observera att Yamaha Corporation inte på något sätt är ansvarig för, och kommer inte att kunna hållas ansvarigt för, strömningstjänster eller saker som uppstår i samband med dess användning.

## Operera enheten med röstkommandon (Amazon Alexa)

Du kan prata med Amazon Alexa på din enhet. Med Alexa kan du be att spela musik, lyssna på nyheter, kontrollera vädret, styra smarta hemapparater och mera.

Ett Amazon konto krävs för att använda Amazon Alexa och enheten måste anslutas till ett nätverk. Använd Sound Bar Controller-appen för att mata in information för ditt Amazon-konto och logga in på tjänsten.

Alexa kan utföra följande operationer med rätt röstkommando.

- Växla ingångskällor
- Justera (tysta) volymen
- Välja och lyssna på strömningstjänster  
Se produktinformationssidan på Yamaha webbsida angående vilka strömningstjänster som för tillfället stöds av denna enhet.

### ■ OBS!

- Tjänsten är begränsad till vissa områden.
- Tjänster som enheten stöder är inte tillgängliga i vissa regioner där enheten säljs.
- Se produktinformationssidan på Yamaha webbsida för den senaste informationen.
- En prenumeration kan krävas för att lyssna på Amazon Music eller Amazon Kindle på denna enhet. För ytterligare information se Amazon webbsida.
- För information om andra strömningstjänster, se webbsidorna för de som tillhandahåller tjänsterna.
- En smart hubb (säljs separat) kanske krävs för att ansluta smarta hemapparater som ska styras via enheten.

Till exempel, fråga bara:

### Justera volymen

"Alexa, turn up the volume."

"Alexa, turn down the volume."

### Växla ingångskällor

"Alexa, switch the input source to HDMI."

### Lyssna på strömmat innehåll från Amazon Music

"Alexa, play some jazz music."

### Hantera uppspelning

"Alexa, play next song."

"Alexa, stop the music."

"Alexa, what is this song?"

### Kontrollera vädret

"Alexa, what's the weather?"

### Ställa in en timer

"Alexa, set a timer for 10 minutes."

# Indice

## Informazioni sulla presente

**Guida introduttiva ..... 76**

## **INTRODUZIONE ..... 78**

Caratteristiche ..... 78

Accessori ..... 81

Nome e funzione delle parti ..... 82

Telecomando ..... 85

## **PREPARATIVI ..... 86**

① Preparativi ..... 86

② Collegamenti ..... 86

③ Accensione dell'unità ..... 88

④ Connessione a una rete ..... 88

## **RIPRODUZIONE ..... 89**

Procedura di base per la riproduzione ..... 89

Selezione delle preferenze sonore ..... 90

Funzioni utili per la riproduzione ..... 91

Ascolto di audio da un dispositivo Bluetooth ..... 92

Servizi di streaming ..... 92

Controllo dell'unità mediante comandi vocali  
(Amazon Alexa) ..... 93

# Informazioni sulla presente Guida introduttiva

Questa Guida introduttiva è stata creata per gli utenti di questa unità. Riguarda principalmente quanto segue.

- **Collegamento di un televisore che supporta Audio Return Channel (ARC) e dispositivi A/V come quelli per lo streaming multimediale**
- **Connessione a una rete wireless**
- **Uso di base**
- **Amazon Alexa**

Questo documento fornisce istruzioni dettagliate per l'installazione e la riproduzione. Fare riferimento al Manuale di istruzioni sul sito web Yamaha per la risoluzione dei problemi o quando sono necessarie ulteriori informazioni.

Seguire uno dei metodi descritti sotto per visualizzare il Manuale di istruzioni più recente.

### **In formato HTML**

- Eseguire la scansione del codice QR che si trova sulla copertina anteriore di questo documento.
- Visita il seguente sito web:  
<https://manual.yamaha.com/av/19/yas109/>

### **In formato PDF**

Visita il seguente sito web:  
<https://download.yamaha.com/>

## [Solo per i clienti USA]

Per informazioni aggiuntive, domande frequenti, download del "Manuale di istruzioni" e aggiornamenti dei prodotti, visitare il seguente sito web: <http://usa.yamaha.com/support/>

## Avviso riguardo al contenuto di questo manuale

---

- In questo manuale vengono utilizzate le seguenti parole segnaletiche per indicare informazioni importanti:

### ■ AVVISO

Indica punti da osservare per evitare il guasto del prodotto, danni o malfunzionamento e perdita di dati, nonché per proteggere l'ambiente.

### ■ NOTA

Indica note su istruzioni, limitazioni delle funzioni e informazioni aggiuntive che potrebbero essere utili.

- Le illustrazioni e schermate in questo documento sono solo a scopo illustrativo. Per qualsiasi informazione su dispositivi diversi da questa unità, fare riferimento alla relativa documentazione di ciascun dispositivo.
- **MARCHI REGISTRATI:**
  - DTS, il Simbolo, DTS e il Simbolo insieme, DTS Digital Surround e DTS Virtual:X sono marchi registrati o marchi di fabbrica di DTS, Inc. negli Stati Uniti e/o in altri Paesi. © DTS, Inc. Tutti i diritti riservati.
  - Amazon, Alexa, Amazon Music, Kindle e tutti i loghi associati sono marchi di Amazon.com, Inc. o sue affiliate.
  - App Store è un marchio di servizio di Apple Inc.
  - Android e Google Play sono marchi di Google LLC.

- Il marchio denominativo e i loghi Bluetooth® sono marchi registrati di proprietà di Bluetooth SIG, Inc. e il loro utilizzo da parte di Yamaha Corporation avviene su licenza. Altri marchi e nomi commerciali appartengono ai rispettivi proprietari.
- QR Code è un marchio registrato di DENSO WAVE INCORPORATED in Giappone e in altri Paesi.
- I termini HDMI, il logo HDMI e High-Definition Multimedia Interface sono marchi di fabbrica o marchi registrati di HDMI Licensing LLC negli Stati Uniti e in altri Paesi.
- In questo manuale, i dispositivi mobili iOS e Android vengono indicati collettivamente come "dispositivi mobili". Ove necessario, nelle spiegazioni è indicato il tipo specifico di dispositivo mobile.

# INTRODUZIONE

Questa unità è un sistema surround frontale con subwoofer integrati che consente l'ascolto di una qualità audio superiore da video riprodotti su un televisore collegato all'unità.

## Caratteristiche

### Riproduzione con suono surround

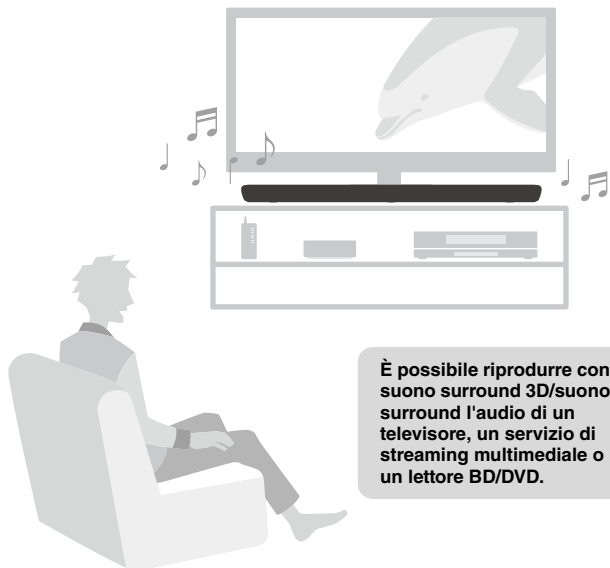

### Chiedere ad Alexa di controllare l'unità



## Funzionamento facile con l'app per smartphone

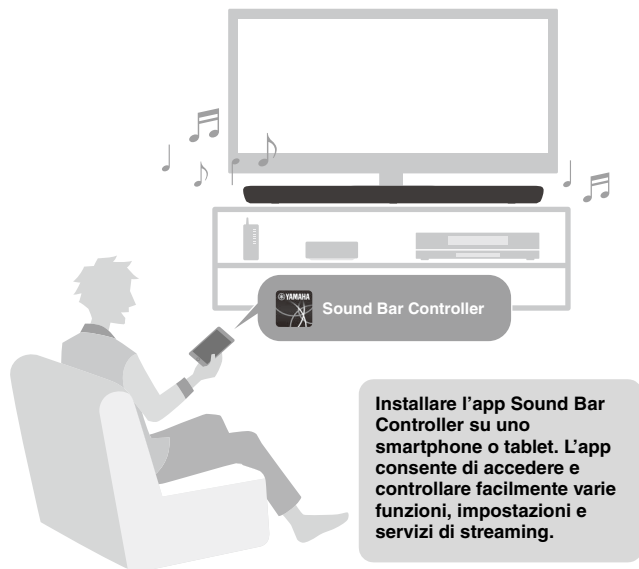

Installare l'app Sound Bar Controller su uno smartphone o tablet. L'app consente di accedere e controllare facilmente varie funzioni, impostazioni e servizi di streaming.

## Ascolto di audio da dispositivi Bluetooth® e servizi di streaming

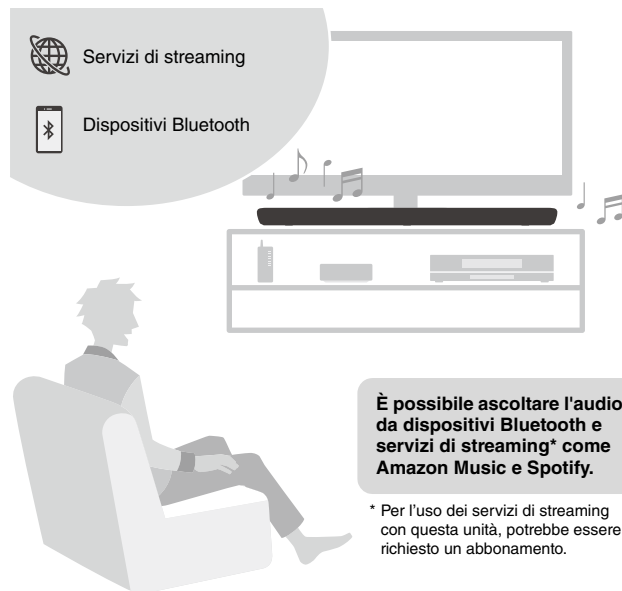

È possibile ascoltare l'audio da dispositivi Bluetooth e servizi di streaming\* come Amazon Music e Spotify.

\* Per l'uso dei servizi di streaming con questa unità, potrebbe essere richiesto un abbonamento.

## Riproduzione surround 3D

---

Questa unità supporta la tecnologia del suono surround virtuale 3D chiamata "DTS Virtual:X". Quando è abilitata la modalità surround 3D di questa unità, il suono surround può essere ascoltato non solo da direzioni orizzontali, ma anche da altezze diverse, creando un ambiente acustico virtuale. Ciò fornisce un maggiore senso di coesione tra audio e video, per la sensazione di essere circondati da suoni provenienti da davanti, da dietro, da sinistra e destra e anche da sopra per un'esperienza visiva e uditiva immersiva.

## Trasmissione di video HDR (High Dynamic Range) 4K

---

L'unità supporta contenuti HDR (High Dynamic Range) 4K da fonti compatibili con HDR quali televisori, dispositivi di streaming multimediali, console di gioco o set-top box.

## Funzione di controllo HDMI

---

Collega le funzioni del televisore e dell'unità utilizzando il telecomando del televisore. Quando si utilizza un televisore che supporta Audio Return Channel (ARC), questa unità compatibile con ARC può essere collegata al televisore con un solo cavo HDMI.

## Bass Extension

---

La funzione di estensione dei bassi potenzia i bassi per offrire un suono di maggiore impatto.

## Clear Voice

---

La funzione Clear voice rende più chiaro il parlato come quello di dialoghi e narrazioni.



# Accessori

Accertare di aver ricevuto tutti i seguenti accessori.



**L'unità (YAS-109)**



**Telecomando**

Una batteria al litio CR2025 è già stata inserita nel telecomando.



**Cavo di alimentazione**



**Cavo audio digitale ottico**

Da usare per il collegamento dell'unità a televisori che non supportano ARC.

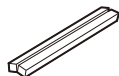

**Distanziatori (x 2/foglio)**

Da usare per il montaggio a parete dell'unità.

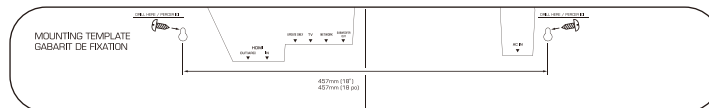

**Dima di montaggio**

Da usare per il montaggio a parete dell'unità.



**Guida introduttiva  
(questo libretto)**



**Volantino sulla sicurezza**

## ■ NOTA

- I cavi HDMI non sono forniti con l'unità. Utilizzare cavi HDMI acquistati separatamente.
- Il Manuale di istruzioni è disponibile sul sito web Yamaha. Eseguire la scansione del codice QR che si trova sulla copertina anteriore di questo documento per visitare il sito web. Per maggiori informazioni, vedere pagina 76.

## Nome e funzione delle parti

### Pannello anteriore/superiore

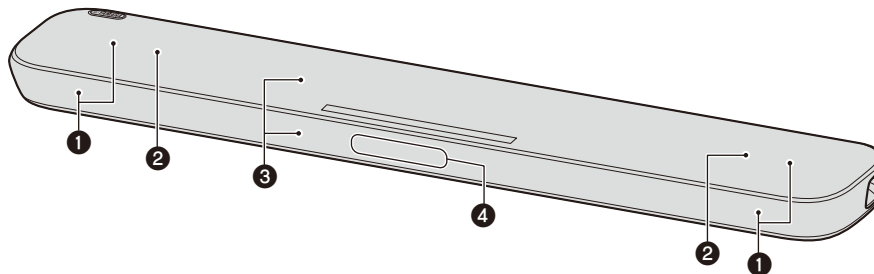

#### ❶ Diffusori

#### ❷ Doppi subwoofer integrati

I subwoofer integrati si trovano nella parte superiore dell'unità.

#### ❸ Sensori del telecomando

Riceve i segnali infrarossi (IR) dal telecomando dell'unità (p. 85).

#### ❹ Microfoni

Usati per interagire con Alexa.

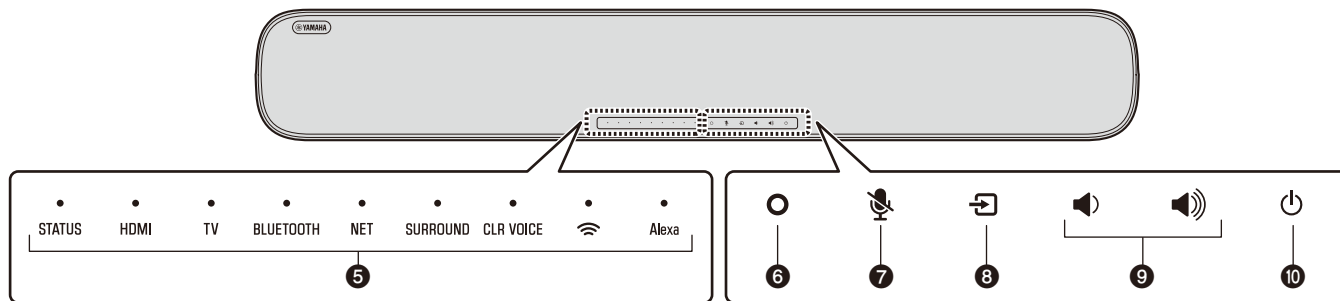

## 5 Indicatori

Gli indicatori sul pannello superiore lampeggiano o si accendono per indicare lo stato di funzionamento e di impostazione. In questo documento, lo stato degli indicatori, ovvero spento, acceso e lampeggiante, è rappresentato come illustrato sotto.



Spento



Acceso



Lampeggiante

## 6 O (Alexa)

Attiva manualmente Alexa per consentire il comando vocale (p. 93).

## 7 (Microfoni disattivati)

Toccare per disattivare i microfoni. Alexa non risponde ai comandi vocali quando i microfoni sono disattivati. Disattivare i microfoni per mantenere la privacy. Toccare nuovamente per attivare i microfoni (p.93).

## 8 (ingresso)

Seleziona una sorgente d'ingresso (p. 89).

## 9 / (volume +/-)

Regolano il volume (p. 89).

## 10 (accensione)

Accende o spegne l'unità.

## Pannello posteriore

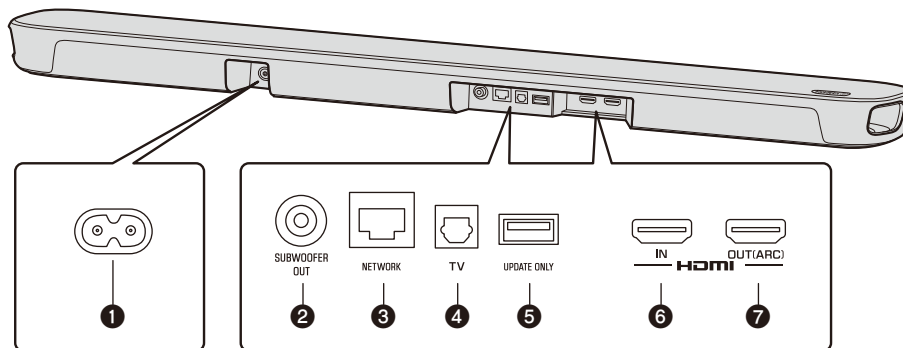

### 1 Connettore di alimentazione

Collegare il cavo di alimentazione dell'unità (p.87).

### 2 Presa SUBWOOFER OUT

Per il collegamento di un subwoofer esterno mediante un cavo RCA mono.

### 3 Presa NETWORK

Per il collegamento a una rete mediante un cavo ethernet (in vendita separatamente)

### 4 Presa di ingresso TV

Per il collegamento di televisori che non supportano ARC. Questa presa non può essere usata quando l'unità è collegata a un televisore compatibile con ARC.

### 5 Presa UPDATE ONLY

Per l'aggiornamento del firmware dell'unità, se necessario. Per maggiori informazioni, fare riferimento alle istruzioni fornite con il firmware.

### 6 Presa HDMI IN

Collegare a un dispositivo AV compatibile con HDMI per l'ingresso di segnali audio/video (p.87).

### 7 Presa HDMI OUT (ARC)

Collegare a un televisore compatibile con HDMI (ARC) per l'emissione di segnali audio/video (p.87). Attraverso questa presa è possibile anche l'ingresso dei segnali audio del televisore.

# Telecomando

## Preparazione del telecomando

Rimuovere la linguetta isolante della batteria prima di tentare di usare il telecomando.

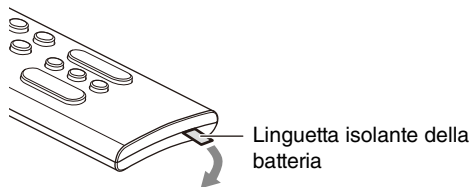

## Campo d'azione del telecomando

Utilizzare il telecomando entro il campo d'azione indicato sotto.

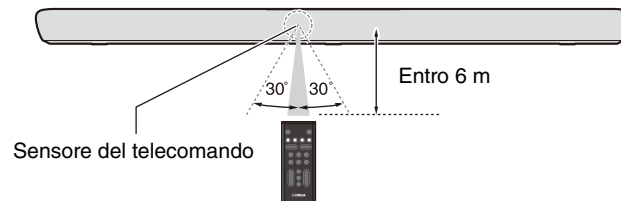

# PREPARATIVI

## 1 Preparativi

### Installazione dell'unità su un supporto TV

Installare l'unità come indicato sotto.

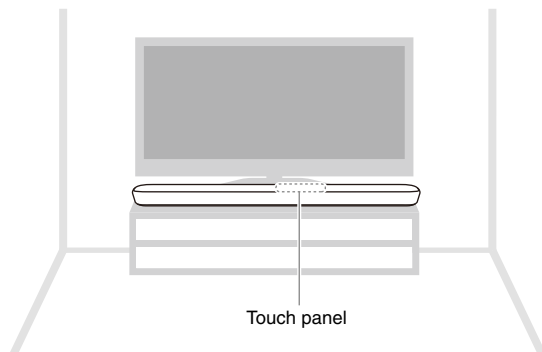

## 2 Collegamenti

### Descrizione generale

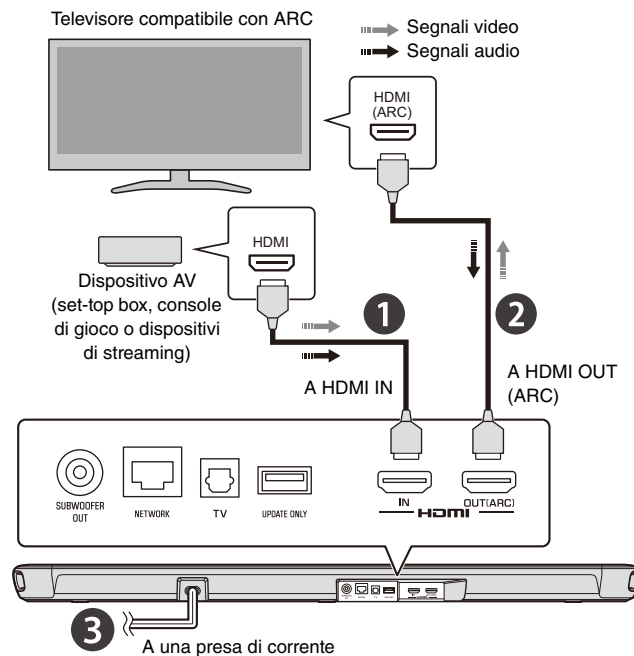

## 1 Collegamento di dispositivi AV

Collegare un dispositivo di streaming, set-top box o un altro dispositivo AV all'unità. Nel caso si colleghi solamente un televisore, saltare questo passaggio e procedere al passaggio 2.

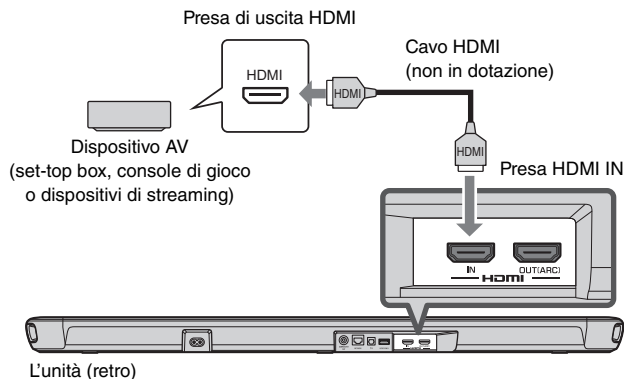

## 2 Collegamento di un televisore compatibile con Audio Return Channel (ARC)

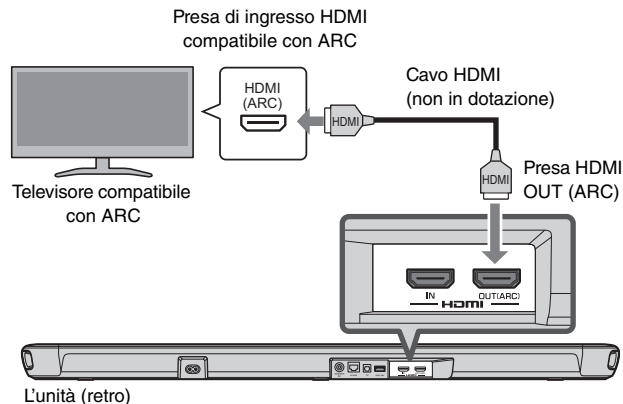

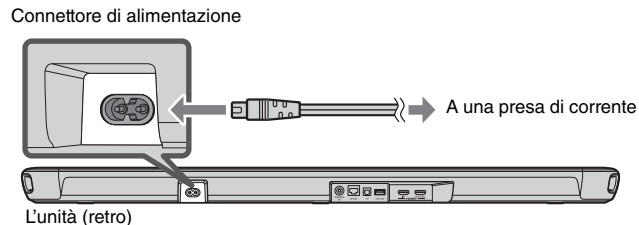

## 3 Collegamento del cavo di alimentazione

Dopo aver completato tutti i collegamenti, collegare il cavo di alimentazione in dotazione al connettore di alimentazione dell'unità, quindi collegare il cavo di alimentazione alla presa di corrente CA.



### 3 Accensione dell'unità

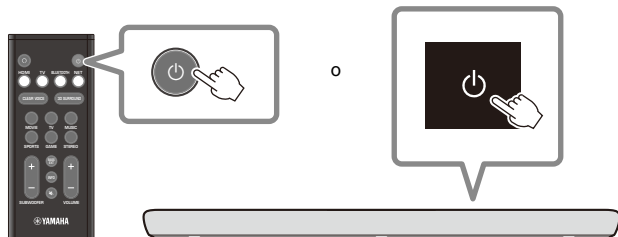

Premere il tasto  sul telecomando oppure toccare  sull'unità per accenderla.

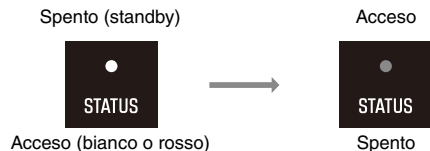

Quando l'unità viene accesa, l'indicatore STATUS si spegne.



#### ■ NOTA

Premere il tasto  sul telecomando oppure toccare nuovamente  sull'unità per spegnerla.

### 4 Connessione a una rete

Una connessione di rete consente di riprodurre vari servizi di streaming tramite l'unità, e di parlare con Amazon Alexa per controllare l'unità o riprodurre musica.

Per configurare e utilizzare le funzioni di rete, è necessaria l'app Sound Bar Controller per dispositivi mobili. Cercare "Sound Bar Controller" nell'App Store o in Google Play.

Seguire le istruzioni visualizzate sullo schermo dell'app per connettere l'unità a una rete.

Quando l'unità è connessa a una rete wireless, l'indicatore  dell'unità si accende.

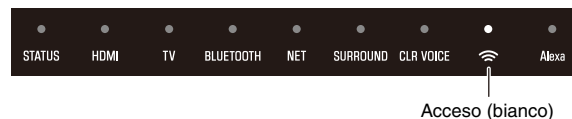

#### ■ NOTA

- Seguire le istruzioni visualizzate sullo schermo dell'app per inserire le informazioni del tuo account Amazon per utilizzare Amazon Alexa.
- Quando l'unità viene collegata a una rete per la prima volta dopo l'acquisto, il firmware dell'unità viene aggiornato all'ultima versione del firmware.



# RIPRODUZIONE

## Procedura di base per la riproduzione

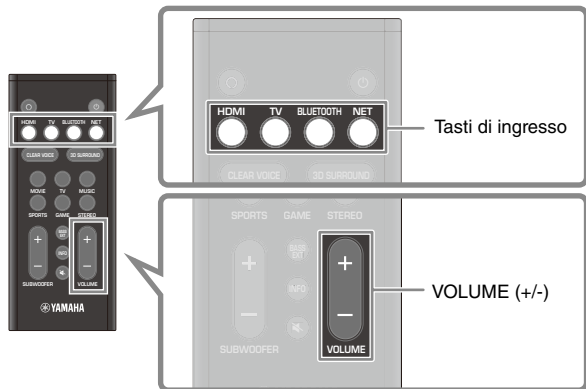

- 1 Accendere i dispositivi esterni (come un televisore o un dispositivo di streaming multimediale) collegati all'unità.**

- 2 Utilizzare i tasti di ingresso per selezionare direttamente una sorgente di ingresso da riprodurre.**

HDMI: Suono da un dispositivo collegato alla presa HDMI IN

TV: Audio dal televisore

BLUETOOTH: Suono da un dispositivo Bluetooth

NET: Audio da servizi di streaming

- 3 Avviare la riproduzione sul dispositivo esterno selezionato al passaggio 2.**

- 4 Per regolare il volume, premere VOLUME (+/-).**

### ■ NOTA

Quando l'unità è collegata a un televisore tramite cavo HDMI come descritto in questo documento, è possibile utilizzare il telecomando del televisore per eseguire le seguenti operazioni.

- **Accensione/spengimento**  
Il televisore e l'unità si accendono/spengono contemporaneamente.
- **Cambio della sorgente di ingresso**  
La sorgente di ingresso dell'unità cambia quando viene cambiata la sorgente di ingresso del televisore.
- **Cambio del dispositivo di uscita audio**  
Il dispositivo di uscita audio può essere commutato sul televisore o sull'unità.
- **Regolazione del volume**  
Il volume dell'unità può essere regolato quando l'uscita audio del televisore è impostata sull'unità.

# Selezione delle preferenze sonore

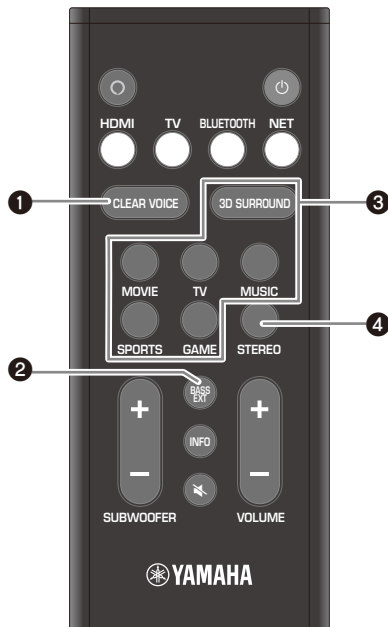

## ❶ Pulsante CLEAR VOICE

Premere il tasto per abilitare o disabilitare la funzione Clear Voice. Le voci umane quali i dialoghi dei film e dei programmi televisivi vengono riprodotte molto chiaramente.

## ❷ Pulsante BASS EXT

Premere il tasto per abilitare o disabilitare la funzione di estensione dei bassi. Quando la funzione è abilitata è possibile ascoltare suoni bassi migliorati e suoni più potenti.

## ❸ Pulsante 3D SURROUND e pulsanti di modalità surround

**Pulsante 3D SURROUND**  
La riproduzione surround 3D e la riproduzione surround cambiano alternativamente ogni volta che si preme il pulsante. Quando è selezionata la riproduzione surround 3D, DTS Virtual:X consente di sentire il suono non solo da direzioni orizzontali, ma anche da altezze variabili.

## Riproduzione surround 3D



Acceso (blu)

## Riproduzione surround



Acceso (bianco)

## Tasti di modalità surround

Selezionare la modalità surround (MOVIE, TV, MUSIC, SPORTS, o GAME) più adatta al contenuto visualizzato o ascoltato quando è attivata la riproduzione audio surround 3D o la riproduzione surround.

## ❹ Pulsante STEREO

Premere il pulsante per passare alla riproduzione stereo a due canali.

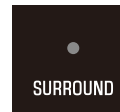

Spento

# Funzioni utili per la riproduzione

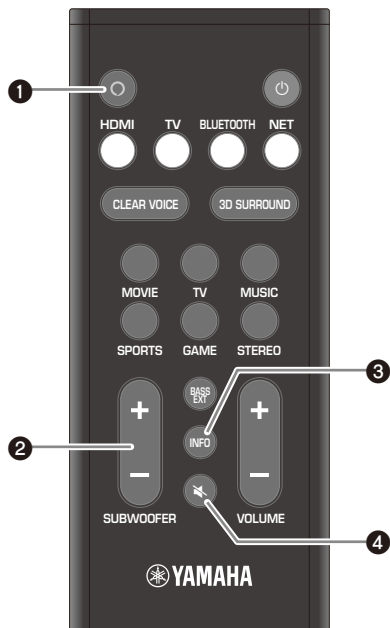

## ❶ Pulsante (Alexa)

Attiva manualmente Alexa per consentire il comando vocale.

## ❷ Pulsante SUBWOOFER (+/-)

Regolano il volume del subwoofer.

## ❸ Pulsante INFO

Indica il tipo di segnale audio in riproduzione, nonché le impostazioni delle funzioni.

## ❹ Pulsante (disattivazione audio)

Disattiva l'uscita audio. Premere nuovamente il pulsante per riattivare l'audio.

## Ascolto di audio da un dispositivo Bluetooth

I contenuti audio da un dispositivo Bluetooth (come uno smartphone, un tablet, un computer portatile o un lettore musicale digitale) possono essere riprodotti dall'unità tramite una connessione wireless.



**1** Premere **BLUETOOTH** per selezionare “Bluetooth” come sorgente di ingresso.

**2** Attivare la funzione Bluetooth del dispositivo Bluetooth.

Nel dispositivo Bluetooth appare l'elenco dei dispositivi Bluetooth.

**3** Selezionare questa unità dall'elenco.

“YAS-109 Yamaha” viene visualizzato nell'elenco.

**4** Riprodurre contenuti con audio sul dispositivo Bluetooth.

L'unità inizia la riproduzione dell'audio dal dispositivo Bluetooth.

## Servizi di streaming

Con l'unità è possibile riprodurre contenuti audio distribuiti da vari servizi di streaming su Internet. Usare l'app Sound Bar Controller (p.88) per selezionare i contenuti da riprodurre da un servizio di streaming. Vedi l'app Sound Bar Controller per i dettagli.

Per sapere quali servizi sono attualmente supportati da questa unità vedere la pagina con le informazioni sui prodotti del sito web Yamaha.

### ■ NOTA

- Per l'uso dei servizi di streaming con questa unità, potrebbe essere richiesto un abbonamento. Per informazioni su un particolare servizio di streaming, visitare il sito web di tale servizio.
- Il servizio è presente solo in alcune aree.
- I servizi supportati dall'unità potrebbero non essere disponibili in alcune regioni in cui viene venduta l'unità.
- I servizi potrebbero venire cambiati o sospesi senza preavviso. Yamaha Corporation non è in alcun modo responsabile, e declina ogni responsabilità, per i servizi di streaming o per i problemi che potrebbero derivare dal loro utilizzo.

## Controllo dell'unità mediante comandi vocali (Amazon Alexa)

È possibile parlare ad Amazon Alexa tramite l'unità. Con Alexa è possibile chiedere di riprodurre musica, ascoltare le notizie o le previsioni meteo, controllare i dispositivi domestici smart e altro ancora.

Per usare Amazon Alexa è necessario un account Amazon e l'unità deve essere connessa a una rete. Usare l'app Sound Bar Controller per inserire le informazioni dell'account Amazon e accedere al servizio.

Con i comandi vocali, Alexa può eseguire le seguenti operazioni.

- Cambiare sorgente di ingresso
  - Regolare (o disattivare/riattivare) il volume
  - Selezionare e ascoltare servizi di streaming
- Per sapere quali servizi sono attualmente supportati da questa unità vedere la pagina con le informazioni sui prodotti del sito web Yamaha.

### ■ NOTA

- Il servizio è presente solo in alcune aree.
- I servizi supportati dall'unità potrebbero non essere disponibili in alcune regioni in cui viene venduta l'unità.
- Per le informazioni più recenti, vedere la pagina con le informazioni sui prodotti del sito web Yamaha.
- Per l'uso di Amazon Music o Amazon Kindle con questa unità, potrebbe essere richiesto un abbonamento. Per maggiori informazioni, visitare il sito web di Amazon.
- Per informazioni sugli altri servizi di streaming, visitare i siti web dei relativi fornitori.
- Potrebbe essere necessario uno smart hub (venduto separatamente) per collegare dispositivi smart home che saranno controllati tramite l'unità.

Esempi di comandi vocali:

### Regolare il volume

“Alexa, alza il volume.”

“Alexa, abbassa il volume.”

### Ascolto di contenuti in streaming da Amazon Music

“Alexa, metti della musica jazz.”

### Controllo della riproduzione

“Alexa, metti la prossima canzone.”

“Alexa, ferma la musica.”

“Alexa, cos'è questa canzone?”

### Controllo delle previsioni meteo

“Alexa, che tempo fa?”

### Impostazione di un timer

“Alexa, imposta un timer da 10 minuti.”

# Índice general

## Notas sobre esta

### Guía de inicio rápida ..... 94

### INTRODUCCIÓN ..... 96

Características ..... 96

Accesorios ..... 99

Nombres de piezas y funciones ..... 100

Mando a distancia ..... 103

### PREPARACIÓN ..... 104

1 Preparación ..... 104

2 Conexiones ..... 104

3 Encender la unidad ..... 106

4 Conexión a una red ..... 106

### REPRODUCCIÓN ..... 107

Procedimiento básico de reproducción ..... 107

Selección de preferencias de sonido ..... 108

Funciones útiles para la reproducción ..... 109

Escucha de audio procedente de un dispositivo Bluetooth ..... 110

Servicios de transmisión ..... 110

Utilización de la unidad con comandos de voz (Amazon Alexa) ..... 111

# Notas sobre esta Guía de inicio rápida

Esta Guía de inicio rápida se ha creado para los usuarios de esta unidad. Cubre sobre todo los temas que se indican a continuación.

- **Conexión de un televisor compatible con dispositivos Audio Return Channel (ARC) y A/V como los usados en la transmisión multimedia**
- **Conexión a una red inalámbrica**
- **Uso básico**
- **Amazon Alexa**

En este documento se ofrecen instrucciones detalladas de instalación y reproducción. Consulte el Manual de instrucciones en el sitio web de Yamaha para resolver problemas o cuando necesite más información.

Siga uno de los métodos que se describen a continuación para ver el último Manual de instrucciones.

#### En formato HTML

- Escanee el código QR que encontrará en la portada de este documento.
- Visite el siguiente sitio web:  
<https://manual.yamaha.com/av/19/yas109/>

#### En formato PDF

Visite el siguiente sitio web:  
<https://download.yamaha.com/>

### [Solo para clientes de los EE. UU.]

Visite el siguiente sitio web para obtener información complementaria, un listado de las Preguntas más frecuentes, descargas como el “Manual de instrucciones” y actualizaciones de productos: <http://usa.yamaha.com/support/>

## Aviso sobre el contenido de este manual

---

- Este manual utiliza las siguientes palabras para señalar la información importante:

### ■ AVISO

Indica puntos que debe observar para evitar averías, daños o mal funcionamiento del producto y pérdidas de datos, así como para la protección del medio ambiente.

### ■ NOTA

Indica notas sobre instrucciones, restricciones de funciones e información adicional que pueden resultar útiles.

- Las ilustraciones y las capturas de pantalla de este documento sirven únicamente de apoyo a las instrucciones. Si desea información sobre otros dispositivos, consulte la documentación de cada dispositivo.
- **MARCAS COMERCIALES:**
  - DTS, el símbolo, DTS junto con el símbolo, DTS Digital Surround y DTS Virtual:X son marcas comerciales registradas o marcas comerciales de DTS, Inc. En los EE. UU. y en otros países. © DTS, Inc. Todos los derechos reservados.
  - Amazon, Alexa, Amazon Music, Kindle y todos los logotipos relacionados son marcas comerciales de Amazon.com, Inc. o sus filiales.
  - App Store es una marca de servicio de Apple Inc.
  - Android y Google Play son marcas comerciales de Google LLC.

- La marca denominativa Bluetooth® y los logotipos son marcas comerciales registradas propiedad de Bluetooth SIG, Inc. y todo uso de dichas marcas por parte de Yamaha Corporation se realiza bajo licencia. Otras marcas y denominaciones comerciales pertenecen a sus respectivos propietarios.
- QR Code es una marca comercial registrada de DENSO WAVE INCORPORATED en Japón y en otros países.
- Los términos HDMI, High-Definition Multimedia Interface y el logotipo de HDMI son marcas comerciales o marcas comerciales registradas de HDMI Licensing LLC en los EE. UU. y en otros países.
- En este manual, para hacer referencia a los dispositivos móviles iOS e Android, se utiliza el término “dispositivos móviles.” El tipo concreto de dispositivo móvil se indica en las explicaciones cuando es necesario.

# INTRODUCCIÓN

Esta unidad es un sistema de sonido envolvente frontal con altavoces de subgraves integrados que permite disfrutar de una calidad de sonido superior en los vídeos reproducidos en un televisor conectado a dicha unidad.

## Características

### Reproducir sonido envolvente



### Pedir a Alexa que controle la unidad





## Funcionamiento sencillo con la aplicación para smartphones



Instale la aplicación Sound Bar Controller en un smartphone o una tablet. Podrá acceder a diferentes funciones, ajustes y servicios de transmisión y controlarlos con esta sencilla aplicación.

## Escuchar audio procedente de dispositivos Bluetooth® y servicios de transmisión

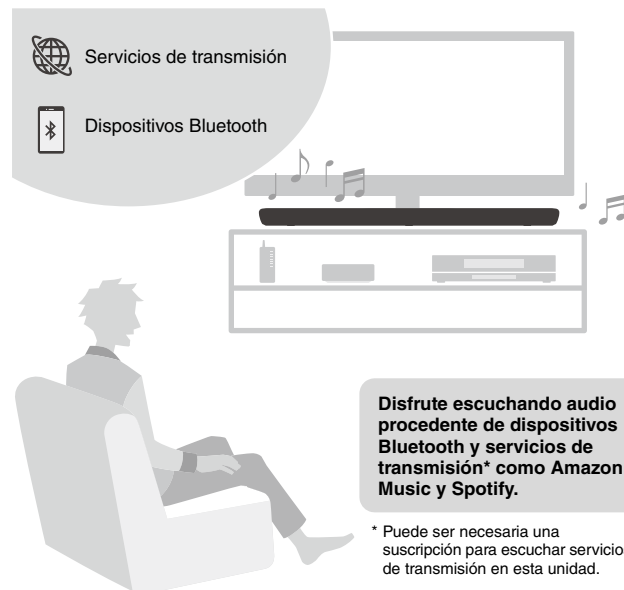

Disfrute escuchando audio procedente de dispositivos Bluetooth y servicios de transmisión\* como Amazon Music y Spotify.

\* Puede ser necesaria una suscripción para escuchar servicios de transmisión en esta unidad.

## Reproducción de sonido envolvente 3D

---

Esta unidad es compatible con la tecnología de sonido envolvente 3D virtual llamada "DTS Virtual:X". El sonido envolvente no solo puede escucharse desde direcciones horizontales, sino también desde diferentes alturas, cuando se activa el modo envolvente 3D de esta unidad, que crea un entorno acústico virtual. Esto aumenta la sensación de cohesión entre audio y vídeo, lo que consigue que el usuario se sienta rodeado de sonidos procedentes de delante, de detrás, de la izquierda, de la derecha e incluso de arriba: es una experiencia visual y auditiva inmersiva.

## Transmisión de vídeo de alto rango dinámico (HDR) 4K

---

Disfrute de contenido de alto rango dinámico (HDR) 4K procedente de fuentes compatibles con el HDR como un televisor, un dispositivo de transmisión multimedia, una videoconsola o un decodificador de televisión.

## Función de control HDMI

---

Puede accederse a las funciones de enlace de un televisor y la unidad desde el mando a distancia del televisor. Si se utiliza un televisor compatible con Audio Return Channel (ARC), esta unidad compatible con ARC puede conectarse al televisor con un solo cable HDMI.

## Extensión de graves

---

La función de extensión de graves aumenta los niveles de graves para disfrutar de un sonido más impactante.

## Voz clara

---

La función de voz clara hace más clara el habla, como el diálogo y la narración.

# Accesorios

Asegúrese de haber recibido todos los accesorios que aparecen a continuación.



**La unidad (YAS-109)**



**Mando a distancia**

El mando a distancia ya lleva dentro una pila de litio CR2025.



**Cable de alimentación**



**Cable de audio digital óptico**

Para conectar la unidad a un televisor que no sea compatible con ARC.

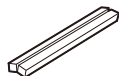

**Separadores (2/lámina)**

Para montar la unidad en una pared.

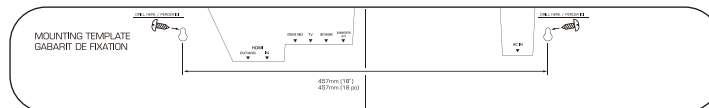

**Plantilla de montaje**

Para montar la unidad en una pared.



**Guía de inicio rápida  
(este folleto)**



**Folleto de seguridad**

## ■ NOTA

- La unidad no incluye cables HDMI. Use los cables HDMI que adquiera por separado.
- El Manual de instrucciones está disponible en el sitio web de Yamaha. Escanee el código QR que encontrará en la portada de este documento para visitar el sitio web. Si desea más información, consulte la página 94.

# Nombres de piezas y funciones

## Panel delantero/superior

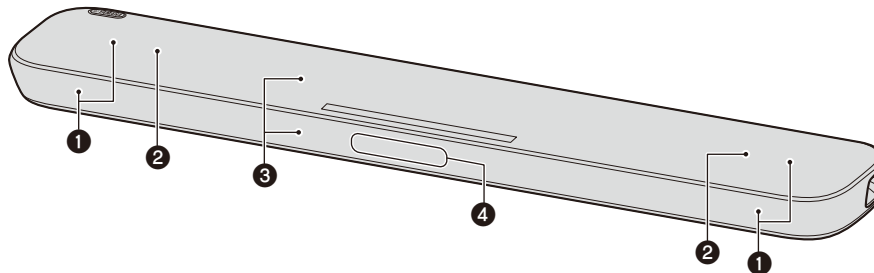

### 1 Altavoces

### 2 Dos altavoces de subgraves integrados

Los altavoces de subgraves integrados están en la parte superior de la unidad.

### 3 Sensores del mando a distancia

Recibe señales infrarrojas (IR) del mando a distancia de la unidad (p. 103).

### 4 Micrófonos

Se utilizan para interactuar con Alexa.

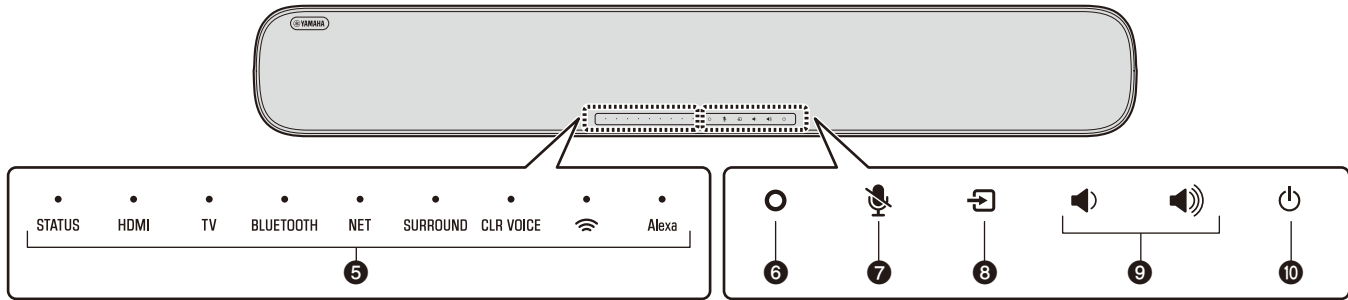

## 5 Indicadores

Los indicadores del panel superior parpadean o se iluminan para mostrar el estado de funcionamiento y ajuste. En este documento, el estado de los indicadores (apagado, iluminación o parpadeo) se muestra como indican las ilustraciones que aparecen a continuación.



Apagado



Se ilumina



Parpadea

## 6 (Alexa)

Active manualmente a Alexa para usar comandos de voz (p. 111).

## 7 (micrófonos desactivados)

Toque este icono para desactivar los micrófonos. Alexa no responderá a los comandos de voz mientras los micrófonos estén desactivados. Desactive los micrófonos cuando desee privacidad. Toque de nuevo el icono para activar los micrófonos (p. 111).

## 8 (entrada)

Para seleccionar una fuente de entrada (p. 107).

## 9 / (+/- volumen)

Ajustan el volumen (p. 107).

## 10 (encendido)

Para encender o apagar la unidad.

## Panel trasero

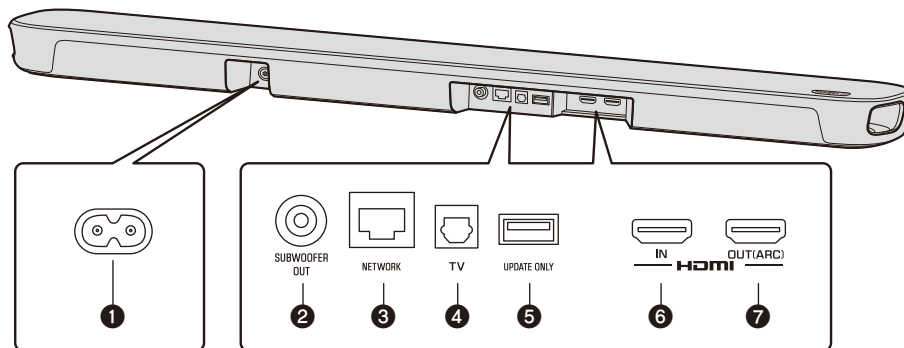

### 1 Conector eléctrico

Para conectar el cable de alimentación de esta unidad (p. 105).

### 2 Toma SUBWOOFER OUT

Para conectar un altavoz de subgraves exterior con un cable mono RCA.

### 3 Toma NETWORK

Para conectar a una red con un cable Ethernet (se vende por separado).

### 4 Toma de entrada TV

Para conectarse a un televisor que no sea compatible con ARC. Esta toma no se puede utilizar cuando la unidad está conectada a un televisor compatible con ARC.

### 5 Toma UPDATE ONLY

Para actualizar el firmware de esta unidad, si es necesario. Consulte más información en las instrucciones suministradas con el firmware.

### 6 Toma HDMI IN

Para conectar a un dispositivo AV compatible con HDMI y recibir señales de audio/vídeo (p. 105).

### 7 Toma HDMI OUT (ARC)

Para conectar a un televisor compatible con HDMI (y ARC) y transmitir señales de audio/vídeo (p. 105). Esta toma también sirve para recibir las señales de audio del televisor.

# Mando a distancia

## Preparación del mando a distancia

Quite la tira aislante de la pila antes de intentar utilizar el mando a distancia.

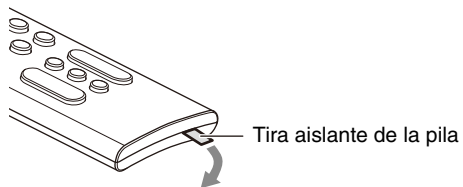

## Alcance operativo del mando a distancia

Utilice el mando a distancia dentro del alcance que se indica abajo.

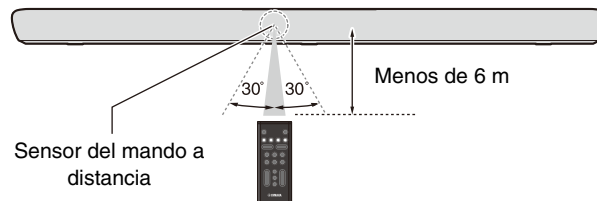

# PREPARACIÓN

## 1 Preparación

### Instalación de la unidad en un soporte para televisor

Instale la unidad como se muestra a continuación.

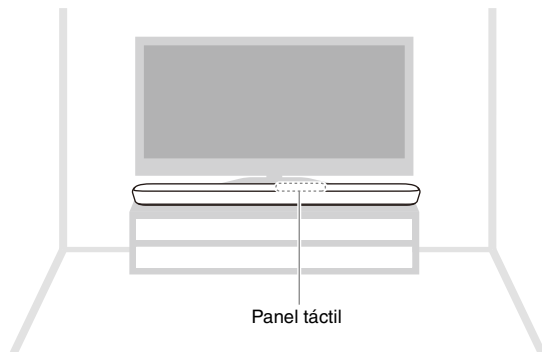

## 2 Conexiones

### Descripción general

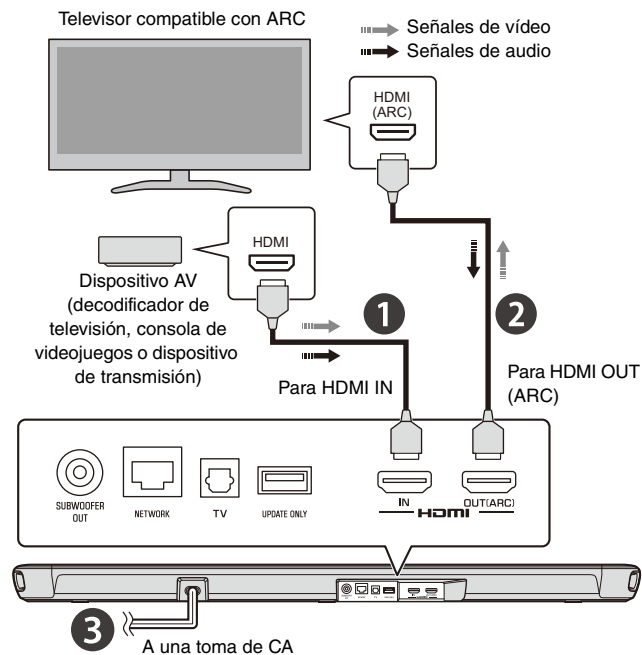



## 1 Conexión del dispositivo AV

Conecte un dispositivo de transmisión, un decodificador de televisión u otro dispositivo AV a la unidad. Si solo va a conectar un televisor, omita este paso y vaya al paso 2.

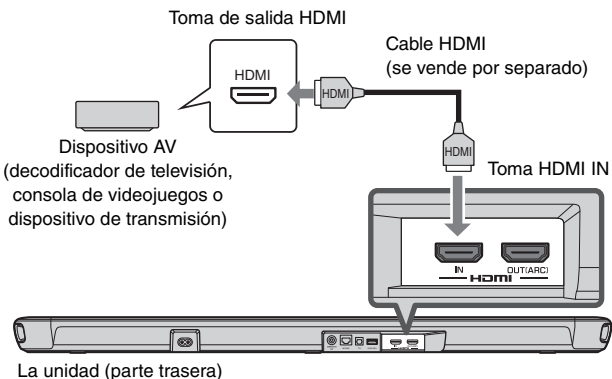

## 2 Conexión de un televisor compatible con Audio Return Channel (ARC)

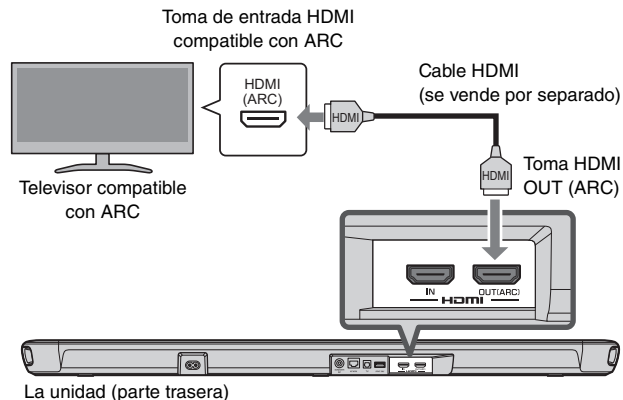

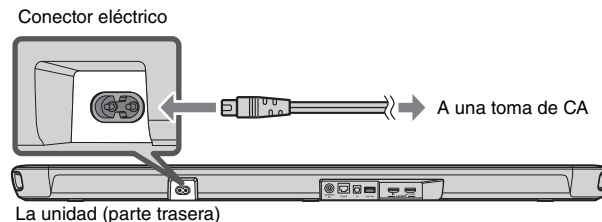

## 3 Conexión del cable de alimentación

Una vez completadas todas las conexiones, conecte el cable de alimentación suministrado al conector eléctrico de la unidad y, a continuación, enchufe el cable de alimentación a una toma de pared de CA.



### 3 Encender la unidad

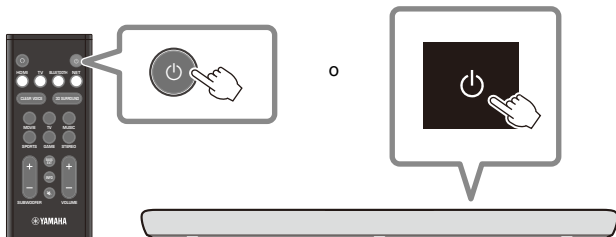

Pulse el botón  del mando a distancia o toque  en la unidad para encenderla.

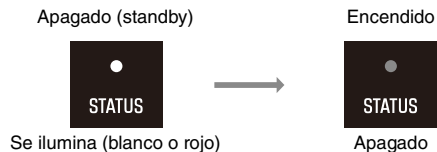

Cuando se enciende la unidad, el indicador STATUS se apaga.



#### ■ NOTA

Pulse  en el mando a distancia o toque  en la unidad de nuevo para apagarla.

### 4 Conexión a una red

Una conexión de red le permite reproducir diferentes servicios de transmisión con la unidad y hablar con Amazon Alexa para utilizar esta unidad o reproducir música.

La aplicación Sound Bar Controller para dispositivos móviles es necesaria para configurar y utilizar las funciones de red. Busque “Sound Bar Controller” en App Store o Google Play.

Siga las instrucciones de la aplicación que aparecen en pantalla para conectar la unidad a una red.

El indicador  de la unidad se ilumina cuando la unidad está conectada a una red inalámbrica.

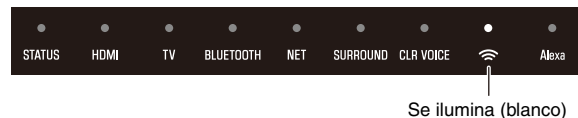

#### ■ NOTA

- Siga las instrucciones de la aplicación que aparecen en pantalla para introducir la información de su cuenta de Amazon y usar Amazon Alexa.
- La primera vez que la unidad se conecta a una red tras la compra, el firmware de dicha unidad se actualizará a su versión más reciente.

# REPRODUCCIÓN

## Procedimiento básico de reproducción

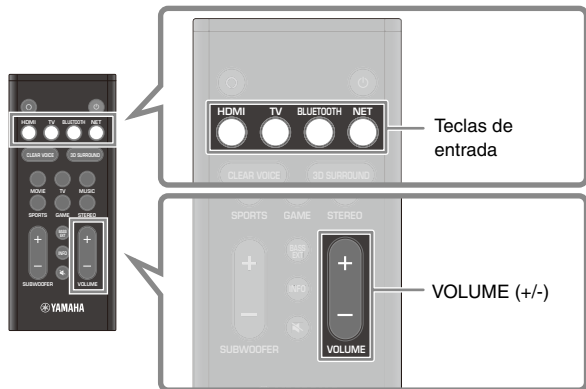

**1 Encienda los dispositivos externos (como un televisor o un dispositivo de transmisión multimedia) conectados a la unidad.**

**2 Utilice los botones de entrada para seleccionar directamente la fuente de entrada que desee reproducir.**

HDMI: sonido de un dispositivo conectado a la toma HDMI IN

TV: audio del televisor

BLUETOOTH: sonido de un dispositivo Bluetooth

NET: Audio de servicios de transmisión

**3 Inicie la reproducción en el dispositivo externo seleccionado en el paso 2.**

**4 Pulse VOLUME (+/-) para ajustar el volumen.**

### ■ NOTA

Cuando se conecta la unidad a un televisor con un cable HDMI como se describe en este documento, puede usarse el mando a distancia del televisor para realizar las operaciones que se indican a continuación.

#### • Encender/apagar

El televisor y la unidad se encienden/apagan al mismo tiempo.

#### • Cambiar las fuentes de entrada

La fuente de entrada de la unidad cambia cuando se cambia la fuente de entrada del televisor.

#### • Cambiar el dispositivo de salida de audio

Puede elegir el televisor o la unidad como dispositivo de salida de audio.

#### • Ajustar el volumen

Cuando la salida de audio del televisor está ajustada en la unidad, puede ajustarse el volumen de la unidad.

# Selección de preferencias de sonido

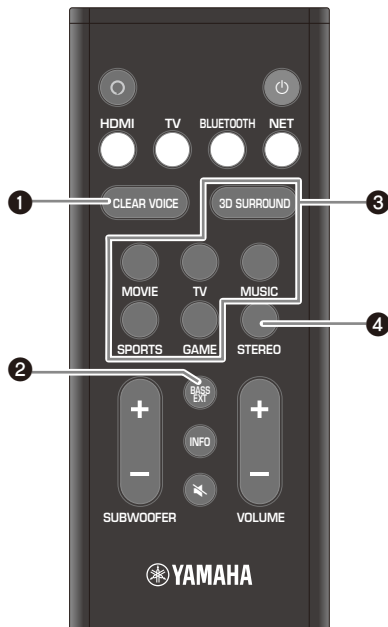

## 1 Botón CLEAR VOICE

Pulse el botón para activar o desactivar la función de voz clara.

Cuando se activa esta función, la voz humana (por ejemplo, la de los diálogos de las películas y los programas de televisión) se escucha claramente.

## 2 Botón BASS EXT

Pulse el botón para activar o desactivar la función de extensión de graves.

Cuando se activa esta función, puede disfrutar de unos graves mejorados y de un sonido más potente.

## 3 Botón 3D SURROUND y botones de modo envolvente

### Botón 3D SURROUND

Cada vez que se pulsa el botón, la selección pasa de la reproducción de sonido envolvente 3D a la reproducción de sonido envolvente.

Al seleccionar la reproducción de sonido envolvente 3D, DTS Virtual:X permite escuchar el sonido no solo en dirección horizontal sino también desde varias alturas.

## Reproducción de sonido envolvente 3D



Se ilumina (azul)

## Reproducción de sonido envolvente



Se ilumina (blanco)

## Botones de modo envolvente

Seleccione el modo envolvente (MOVIE, TV, MUSIC, SPORTS o GAME) más adecuado para el contenido visto o escuchado cuando están activadas la reproducción de sonido envolvente 3D o la reproducción de sonido envolvente.

## 4 Botón STEREO

Pulse el botón para cambiar a la reproducción en estéreo (2 canales).

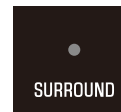

Apagado

# Funciones útiles para la reproducción

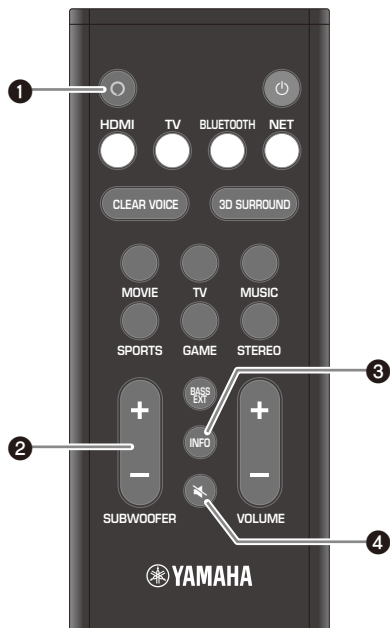

## 1 Botón (Alexa)

Active manualmente a Alexa para usar comandos de voz.

## 2 Botón SUBWOOFER (+/-)

Ajustan el volumen del altavoz de subgraves.

## 3 Botón INFO

Para confirmar el tipo de señal de audio que se está reproduciendo, así como los ajustes de las funciones .

## 4 Botón (silencio)

Silencia la salida de audio. Pulse de nuevo el botón para restablecer el sonido.

## Escucha de audio procedente de un dispositivo Bluetooth

El contenido de audio de un dispositivo Bluetooth (como un smartphone, una tablet, un portátil o un reproductor digital de música) puede reproducirse en la unidad a través de una conexión inalámbrica.



**1** Pulse **BLUETOOTH** para seleccionar “Bluetooth” como fuente de entrada.

**2** Active la función Bluetooth en el dispositivo Bluetooth.

En el dispositivo Bluetooth aparece la lista de dispositivos Bluetooth.

**3** Seleccione esta unidad en la lista.

“YAS-109 Yamaha” aparece en la lista.

**4** Reproduzca contenido con audio en el dispositivo Bluetooth.

La unidad empezará a reproducir audio desde el dispositivo Bluetooth.

## Servicios de transmisión

En la unidad puede reproducirse contenido de audio distribuido por diferentes servicios de transmisión a través de Internet. Utilice la aplicación Sound Bar Controller (p. 106) para seleccionar el contenido que desee reproducir desde un servicio de transmisión. Consulte la aplicación Sound Bar Controller si desea más detalles.

Consulte la página de información sobre el producto en el sitio web de Yamaha para conocer los servicios de transmisión compatibles con esta unidad.

### ■ NOTA

- Puede ser necesaria una suscripción para escuchar servicios de transmisión en esta unidad. Si desea obtener información sobre un servicio de transmisión concreto, visite el sitio web de ese servicio.
- El servicio se limita a determinadas zonas.
- Es posible que los servicios admitidos por la unidad no estén disponibles en algunas regiones en las que se vende la unidad.
- Los servicios pueden cambiar o suspenderse sin previo aviso. Tenga en cuenta que Yamaha Corporation no es responsable de los servicios de transmisión ni de los problemas derivados de su utilización.

## Utilización de la unidad con comandos de voz (Amazon Alexa)

Puede hablar con Amazon Alexa en su unidad. Con Alexa, puede pedir que se reproduzca música, que se oigan las noticias, que se consulte la previsión meteorológica, que se controlen los dispositivos de una casa inteligente y mucho más.

Es necesaria una cuenta de Amazon para utilizar Amazon Alexa, y la unidad debe estar conectada a una red. Utilice la aplicación Sound Bar Controller para introducir la información de su cuenta de Amazon e iniciar sesión en el servicio.

Alexa puede ejecutar las siguientes operaciones con los comandos de voz adecuados.

- Cambiar las fuentes de entrada
- Ajustar (silenciar) el volumen
- Seleccionar y escuchar servicios de transmisión  
Consulte la página de información sobre el producto en el sitio web de Yamaha para conocer los servicios de transmisión compatibles con esta unidad.

### ■ NOTA

- El servicio se limita a determinadas zonas.
- Es posible que los servicios admitidos por la unidad no estén disponibles en algunas regiones en las que se vende la unidad.
- Consulte la página de información sobre el producto en el sitio web de Yamaha para obtener los datos más recientes.
- Puede ser necesaria una suscripción para escuchar Amazon Music o Amazon Kindle en esta unidad. Si desea obtener más información, visite el sitio web de Amazon.
- Si desea obtener información sobre otros servicios de transmisión, visite los sitios web de los proveedores de dichos servicios.

- Puede ser necesario un hub inteligente (se vende por separado) para conectar los dispositivos de una casa inteligente que se controlarán con la unidad.

Por ejemplo, para ejecutar las siguientes operaciones, diga lo que se indica a continuación:

### Ajustar el volumen

“Alexa, sube el volumen.”

“Alexa, baja el volumen.”

### Escuchar contenido de transmisión de Amazon Music

“Alexa, pon un poco de música jazz.”

### Utilizar la reproducción

“Alexa, pon la siguiente canción.”

“Alexa, detén la música.”

“Alexa, ¿qué es esta canción?”

### Consultar la previsión meteorológica

“Alexa, ¿qué tiempo hace?”

### Configurar un temporizador

“Alexa, pon un temporizador de 10 minutos.”

# Índice

## Sobre este

## Guia de Iniciação Rápida ..... 112

## INTRODUÇÃO ..... 114

Funcionalidades .....	114
Acessórios .....	117
Nomes dos componentes e funções .....	118
Telecomando .....	121

## PREPARAÇÃO ..... 122

1 Preparação .....	122
2 Ligações .....	122
3 Como ligar a unidade .....	124
4 Ligação a uma rede .....	124

## REPRODUÇÃO ..... 125

Procedimento básico para reprodução .....	125
Seleção das preferências do som .....	126
Funções úteis para reprodução .....	127
Audição de áudio de um dispositivo Bluetooth .....	128
Serviços de transmissão em fluxo .....	128
Operação da unidade utilizando comandos de voz (Amazon Alexa) .....	129

# Sobre este Guia de Iniciação Rápida

Este Guia de Iniciação Rápida foi criado para os utilizadores desta unidade. Ele cobre primariamente o seguinte.

- **Ligação de uma TV compatível com Audio Return Channel (ARC), e de dispositivos A/V como aqueles para multimédias de transmissão em fluxo**
- **Ligação a uma rede sem fios**
- **Utilização básica**
- **Amazon Alexa**

Este documento oferece instruções passo a passo para a instalação e reprodução. Consulte o Manual do Proprietário no website da Yamaha para a solução de problemas ou quando precisar de mais informações.

Siga uma dos métodos descritos a seguir para ver o Manual do Proprietário mais recente.

### No formato HTML

- Digitalize o código QR encontrado na capa deste documento.
- Visite o seguinte website:  
<https://manual.yamaha.com/av/19/yas109/>

### No formato PDF

Visite o seguinte website:  
<https://download.yamaha.com/>



### [Apenas para clientes dos EUA]

Visite o seguinte website para informações adicionais, perguntas frequentes, transferências como o “Manual do Proprietário” e atualizações do produto:

<http://usa.yamaha.com/support/>

## Aviso sobre o conteúdo deste manual

---

- Este manual emprega as seguintes palavras de sinalização para informações importantes:

### ■ AVISO

Indica pontos que devem ser observados para prevenir a falha, dano ou mau funcionamento do produto, perda de dados, e para proteger o meio ambiente.

### ■ OBSERVAÇÃO

Indica notas sobre as instruções, restrições das funções, e informações adicionais que podem ser úteis.

- As ilustrações e capturas de ecrã neste documento são apenas para fins instrucionais. Para quaisquer informações sobre dispositivos que não sejam esta unidade, consulte a respetiva documentação de cada dispositivo.
- MARCAS COMERCIAIS:
  - DTS, o Símbolo, DTS e o Símbolo juntos, DTS Digital Surround, e DTS Virtual:X são marcas registadas ou marcas comerciais da DTS, Inc. nos Estados Unidos e/ou noutros países. © DTS, Inc. Todos os direitos reservados.
  - Amazon, Alexa, Amazon Music, Kindle e todos os logótipos relacionados são marcas comerciais da Amazon.com, Inc. ou suas afiliadas.
  - App Store é uma marca de serviço da Apple Inc.
  - Android e Google Play são marcas comerciais da Google LLC.

- A marca denominativa e os logótipos Bluetooth® são marcas registadas de propriedade da Bluetooth SIG, Inc. e qualquer utilização de tais marcas pela Yamaha Corporation está sob licença. As outras marcas comerciais e nomes comerciais pertencem aos seus respetivos proprietários.
- QR Code é uma marca registada da DENSO WAVE INCORPORATED no Japão e noutros países.
- Os termos HDMI, o logótipo HDMI, e High-Definition Multimedia Interface são marcas comerciais ou marcas registadas da HDMI Licensing LLC nos Estados Unidos e noutros países.
- Neste manual, os dispositivos móveis iOS e Android são coletivamente denominados como “dispositivos móveis”. O tipo específico de dispositivo móvel é indicado nas explicações conforme necessário.

# INTRODUÇÃO

Esta unidade é um sistema de som surround frontal com subwoofers incorporados, que permite o desfrute de um som de qualidade superior de vídeo reproduzido numa TV ligada à unidade.

## Funcionalidades

### Reproduza som surround



### Peça à Alexa para controlar a unidade



## Operação fácil com a aplicação de smartphone



## Ouçá o áudio de dispositivos Bluetooth® e de serviços de transmissão em fluxo

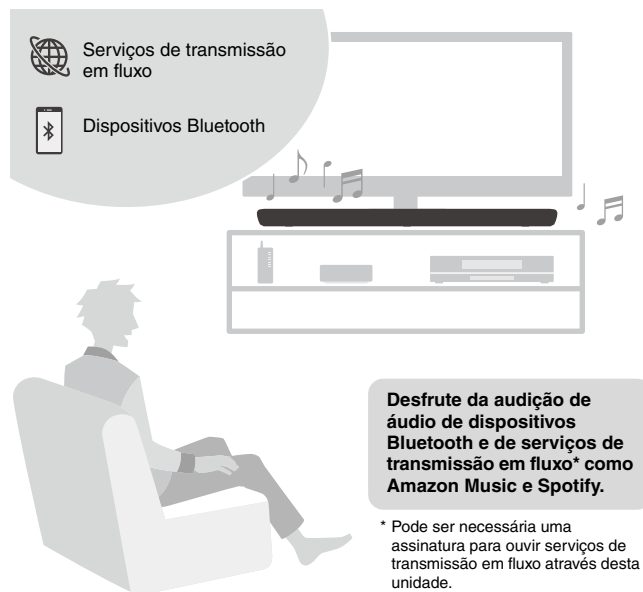

## Reprodução de som surround 3D

---

Esta unidade suporta a tecnologia de som surround 3D virtual chamada "DTS Virtual:X". O som surround pode ser ouvido não somente das direções horizontais, mas também de várias alturas quando o modo de som surround 3D desta unidade está ativado, criando um ambiente acústico virtual. Isso proporciona uma maior sensação de coesão entre o áudio e vídeo, para uma sensação de estar envolvido por sons que vêm da frente, de trás, da esquerda e direita, e mesmo de cima, para uma experiência visual e auditiva realmente envolvente.

## Transmissão de vídeo 4K de alta faixa dinâmica (HDR)

---

Desfrute de conteúdos 4K de alta faixa dinâmica (HDR) de fontes compatíveis com HDR como uma TV, dispositivo de transmissão em fluxo de multimídia, consola de jogos ou conversor digital (STB).

## Função de controlo de HDMI

---

Funções de link de uma TV e a unidade estão disponíveis utilizando o telecomando da TV. Ao utilizar uma TV compatível com Audio Return Channel (ARC), esta unidade, compatível com ARC, pode ser ligada à TV através de um único cabo HDMI.

## Extensão dos Graves

---

A função de extensão dos graves aumenta os níveis dos graves para um som com mais impacto.

## Voz Clara

---

A função de voz clara deixa as falas, como diálogos e narrações, mais claras.

# Acessórios

Certifique-se de que recebeu todos os acessórios abaixo.



**Esta unidade (YAS-109)**



**Telecomando**

Uma pilha de lítio CR2025 já vem colocada no telecomando.



**Cabo de alimentação**



**Cabo de áudio digital óptico**

Utilize quando ligar a unidade a uma TV que não suporte ARC.

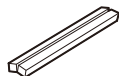

**Espaçadores (x 2/folha)**

Utilize quando montar a unidade numa parede.

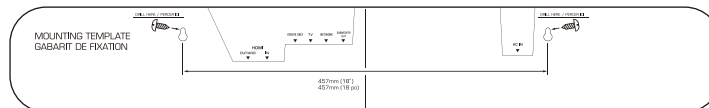

**Gabarito de montagem**

Utilize quando montar a unidade numa parede.



**Guia de Iniciação Rápida  
(este folheto)**



**Brochura de Segurança**

## ■ OBSERVAÇÃO

- Os cabos HDMI não são fornecidos com esta unidade. Utilize cabos HDMI comprados separadamente.
- O Manual do Proprietário se encontra disponível no website da Yamaha. Digitalize o código QR encontrado na capa deste documento para visitar o website. Para mais informações, consulte a página 112.

# Nomes dos componentes e funções

## Painel frontal/superior

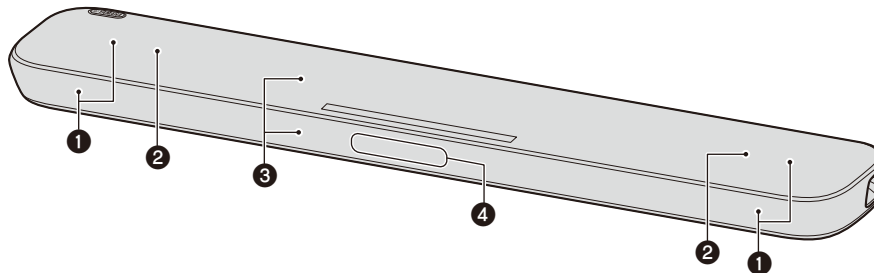

### ❶ Altifalantes

### ❷ Subwoofers duplos incorporados

Os subwoofers incorporados estão localizados na parte superior da unidade.

### ❸ Sensores de telecomando

Recebem os sinais infravermelhos (IR) do telecomando da unidade (p. 121).

### ❹ Microfones

São utilizados para interagir com a Alexa.

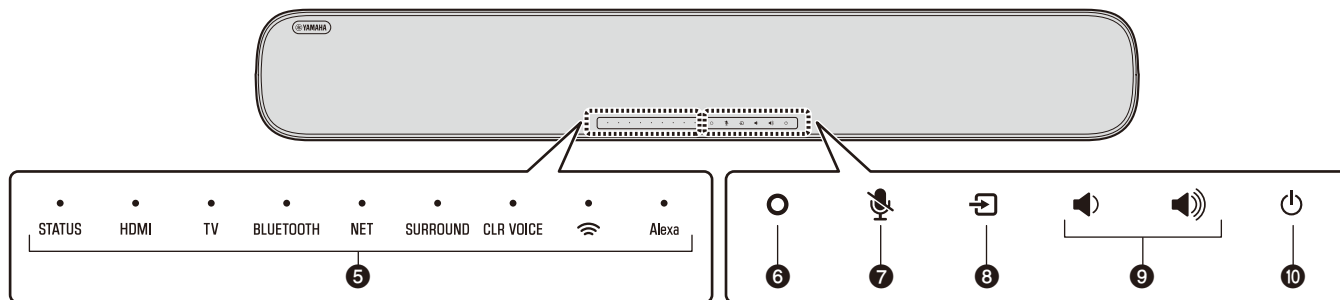

## 5 Indicadores

Os indicadores no painel superior piscam ou acendem-se para mostrar os estados de operação e definição. Neste documento, o estado dos indicadores, como apagado, aceso e intermitente, são mostrados conforme ilustrado abaixo.



Apagado



Aceso



Intermitente

## 6 O (Alexa)

Desperte a Alexa manualmente para ativar um comando de voz (p. 129).

## 7 Microfones desativados

Toque para desativar os microfones. A Alexa não responderá a comandos enquanto os microfones estiverem desativados. Desative os microfones para manter a privacidade. Toque novamente para ativar os microfones (p. 129).

## 8 (entrada)

Selecione uma fonte de entrada (p. 125).

## 9 / (volume +/-)

Ajuste o volume (p. 125).

## 10 (alimentação)

Ligue ou desligue a unidade.

## Painel traseiro

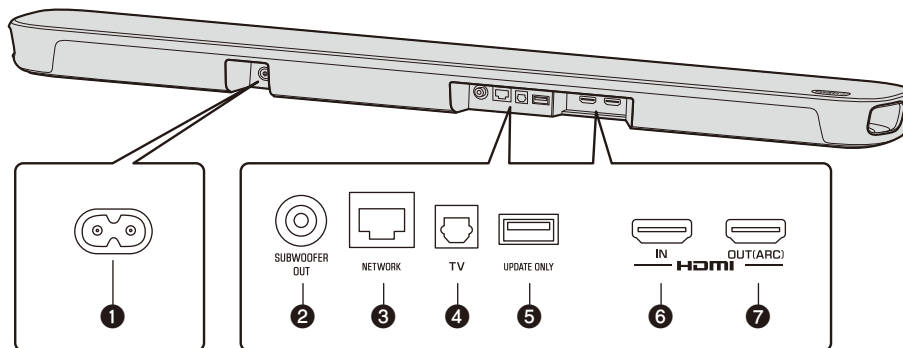

### 1 Conector de alimentação

Ligue o cabo de alimentação desta unidade (p. 123).

### 2 Tomada SUBWOOFER OUT

Para ligar a um subwoofer externo com um cabo monofónico RCA.

### 3 Tomada NETWORK

Para ligar a uma rede com um cabo ethernet (vendido separadamente).

### 4 Tomada de entrada TV

Para ligar a uma TV não compatível com ARC. Esta tomada não pode ser utilizada quando a unidade é ligada a uma TV compatível com ARC.

### 5 Tomada UPDATE ONLY

Utilize para atualizar o firmware da unidade, se necessário. Consulte as instruções fornecidas com o firmware para os detalhes.

### 6 Tomada HDMI IN

Ligue a um dispositivo AV compatível com HDMI para introduzir sinais de áudio/vídeo (p. 123).

### 7 Tomada HDMI OUT (ARC)

Ligue a uma TV compatível com HDMI (ARC) para emitir sinais de áudio/vídeo (p. 123). Os sinais de áudio da TV também podem ser introduzidos através desta tomada.



# Telecomando

## Preparação do telecomando

Retire a fita de isolamento de pilha antes de tentar utilizar o telecomando.

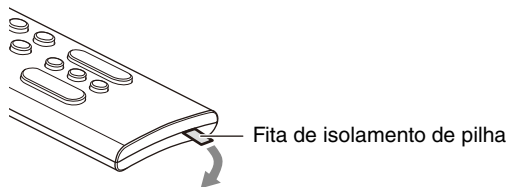

## Alcance de operação do telecomando

Opere o telecomando dentro do alcance mostrado abaixo.

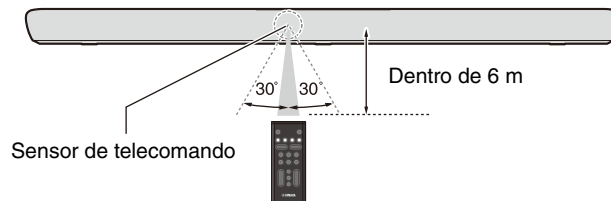

# PREPARAÇÃO

## 1 Preparação

### Instalação da unidade num suporte de TV

Instale a unidade como mostrado abaixo.

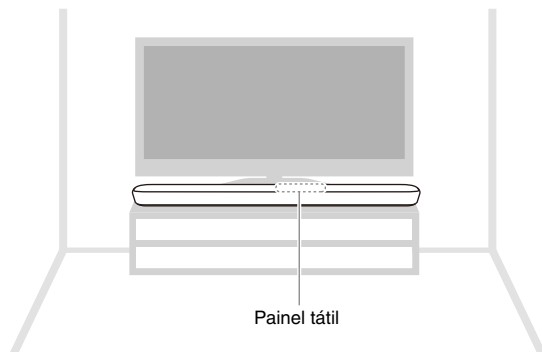

## 2 Ligações

### Descrição geral

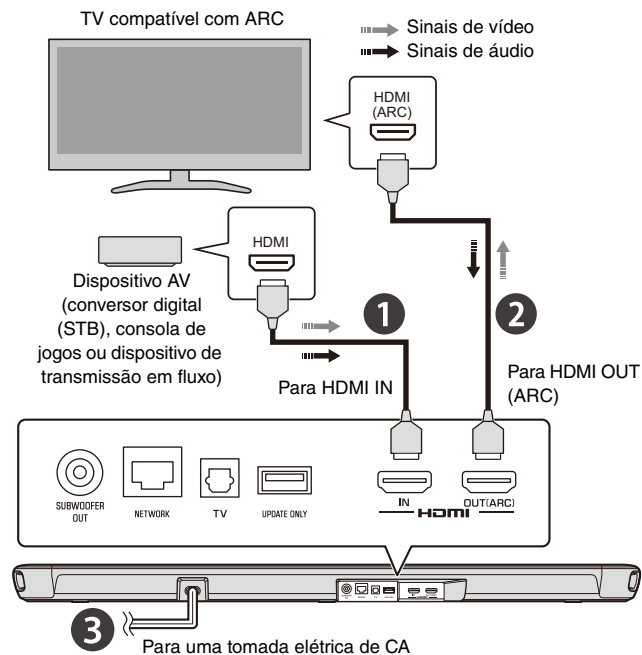

## 1 Ligação de um dispositivo AV

Ligue um dispositivo de transmissão em fluxo, conversor digital (STB) ou outro dispositivo AV à unidade. Se for ligar somente uma TV, salte este passo e prossiga para o passo 2.

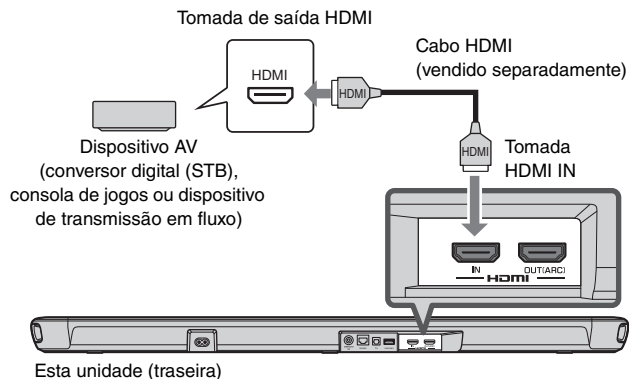

## 2 Ligação de uma TV compatível com Audio Return Channel (ARC)

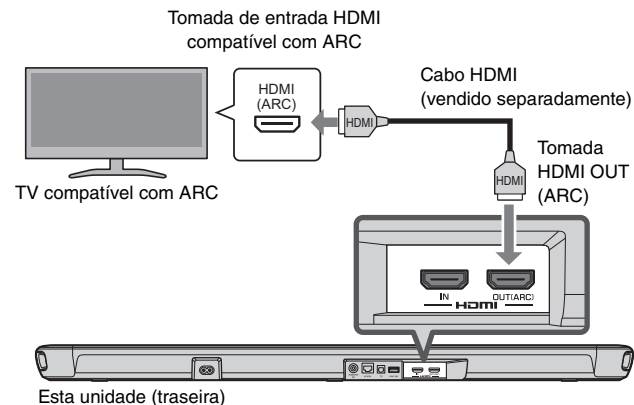



## 3 Ligação do cabo de alimentação

Depois que todas as ligações forem concluídas, ligue o cabo de alimentação fornecido ao conector de alimentação na unidade e, em seguida, ligue o cabo de alimentação a uma tomada elétrica de CA.

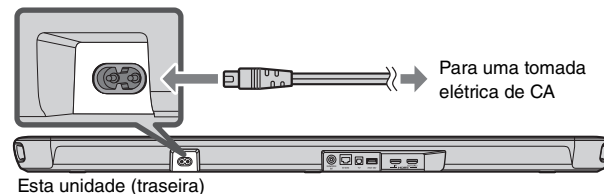
Conector de alimentação



### 3 Como ligar a unidade

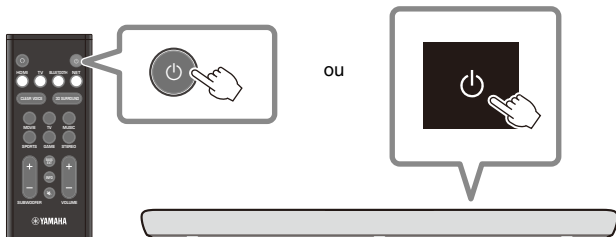

Prima  no telecomando ou toque em  na unidade para ligar a unidade.

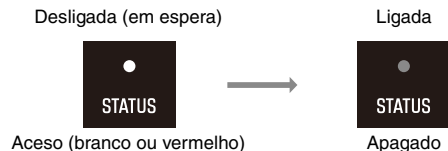

Quando a unidade é ligada, o indicador STATUS se apaga.



#### ■ OBSERVAÇÃO

Para desligar a unidade, prima  no telecomando ou toque em  na unidade novamente.

### 4 Ligação a uma rede

Uma ligação de rede permite-lhe reproduzir diversos serviços de transmissão em fluxo através da unidade, assim como falar com a Amazon Alexa para operar esta unidade ou para reproduzir música. É necessária a aplicação Sound Bar Controller para dispositivos móveis para configurar e operar as funções de rede. Procure “Sound Bar Controller” na App Store ou no Google Play.

Siga as instruções no ecrã da aplicação para ligar a unidade a uma rede.

O indicador  na unidade acende-se quando a unidade é ligada a uma rede sem fios.



#### ■ OBSERVAÇÃO

- Siga as instruções no ecrã da aplicação para introduzir as informações de sua conta da Amazon para utilizar a Amazon Alexa.
- Ao ligar a unidade a uma rede pela primeira vez após sua compra, o firmware da unidade é atualizado para a versão mais recente do firmware.

# REPRODUÇÃO

## Procedimento básico para reprodução

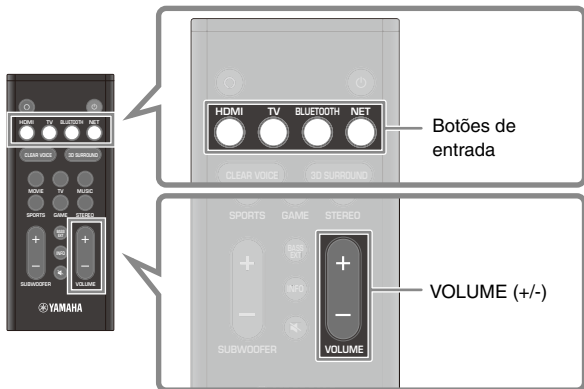

- 1 Ligue os dispositivos externos (como uma TV ou dispositivo de transmissão em fluxo de multimídia) ligados à unidade.**
- 2 Utilize os botões de entrada para selecionar diretamente uma fonte de entrada a ser reproduzida.**

HDMI: Som de um dispositivo ligado à tomada HDMI IN

TV: Áudio de TV

BLUETOOTH: Som de um dispositivo Bluetooth

NET: Áudio de serviços de transmissão em fluxo

- 3 Inicie a reprodução no dispositivo externo selecionado no passo 2.**

- 4 Prima VOLUME (+/-) para ajustar o volume.**

### ■ OBSERVAÇÃO

Ao ligar a unidade a uma TV através de um cabo HDMI como descrito neste documento, é possível utilizar o telecomando da TV para realizar as seguintes operações.

- **Ligar/desligar a alimentação**

Tanto a TV como a unidade são ligadas/desligadas ao mesmo tempo.

- **Mudar as fontes de entrada**

A fonte de entrada da unidade muda em conformidade ao mudar a fonte de entrada da TV.

- **Mudar o dispositivo de saída de áudio**

O dispositivo de saída de áudio pode ser mudado para a TV ou para a unidade.

- **Ajustar o volume**

O volume da unidade pode ser ajustado quando a saída de áudio da TV é definida para a unidade.

# Seleção das preferências do som

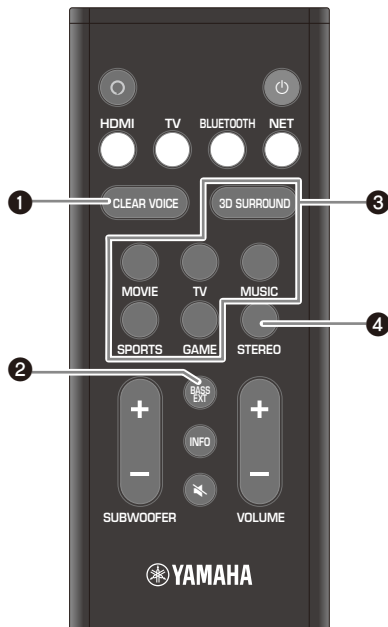

## 1 Botão CLEAR VOICE

Prima o botão para ativar ou desativar a função de voz clara.

As vozes humanas como trilhas sonoras em filmes e programas de TV são ouvidas com clareza quando a função está ativada.

## 2 Botão BASS EXT

Prima o botão para ativar ou desativar a função de extensão dos graves.

Pode desfrutar de um som de graves realçado e com mais potência quando a função está ativada.

## 3 Botão 3D SURROUND e botões de modo de som surround

### Botão 3D SURROUND

A reprodução de som surround 3D e a reprodução de som surround mudam alternadamente cada vez que o botão for premido.

Quando a reprodução de som surround 3D está selecionada, a tecnologia DTS Virtual:X permite ouvir o som não somente das direções horizontais, mas também de várias alturas.

## Reprodução de som surround 3D



Aceso (azul)

## Reprodução de som surround



Aceso (branco)

## Botões de modo de som surround

Selecione o modo de som surround (MOVIE, TV, MUSIC, SPORTS ou GAME) que se adapte melhor ao conteúdo a ser visto ou ouvido quando a reprodução de som surround 3D ou a reprodução de som surround está ativada.

## 4 Botão STEREO

Prima o botão para mudar para a reprodução estéreo de 2 canais.

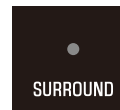

Apagado

## Funções úteis para reprodução

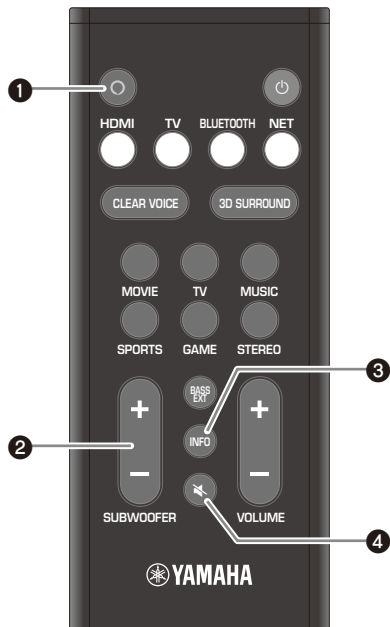

### 1 Botão (Alexa)

Desperte a Alexa manualmente para ativar um comando de voz.

### 2 Botão SUBWOOFER (+/-)

Ajuste o volume do subwoofer.

### 3 Botão INFO

Confirme o tipo de sinal de áudio que está a ser reproduzido, assim como as definições para as funções.

### 4 Botão (silenciamento)

Silencie a saída de áudio. Prima o botão novamente para cancelar o silenciamento.

## Audição de áudio de um dispositivo Bluetooth

O conteúdo de áudio de um dispositivo Bluetooth (como um smartphone, tablet, laptop ou leitor de música digital) pode ser reproduzido por esta unidade através de uma ligação sem fios.



- 1 Prima BLUETOOTH para selecionar “Bluetooth” como a fonte de entrada.**
- 2 No dispositivo Bluetooth, ative a função Bluetooth.**

A lista de dispositivos Bluetooth aparece no dispositivo Bluetooth.
- 3 Selecione esta unidade na lista.**

“YAS-109 Yamaha” é apresentado na lista.
- 4 Reproduza o conteúdo com o áudio no dispositivo Bluetooth.**

A unidade começará a reproduzir o áudio do dispositivo Bluetooth.

## Serviços de transmissão em fluxo

Os conteúdos de áudio distribuídos por vários serviços de transmissão em fluxo na internet podem ser reproduzidos através da unidade. Utilize a aplicação Sound Bar Controller (p. 124) para selecionar o conteúdo que pretende reproduzir de um serviços de transmissão em fluxo. Consulte a aplicação Sound Bar Controller para os detalhes.

Consulte a página de informações do produto no website da Yamaha para saber quais os serviços de transmissão em fluxo que são suportados no momento por esta unidade.

### ■ OBSERVAÇÃO

- Pode ser necessária uma assinatura para ouvir serviços de transmissão em fluxo através desta unidade. Para as informações sobre um serviço de transmissão em fluxo particular, visite o website do serviço.
- O serviço é limitado a determinadas áreas.
- Os serviços suportados por esta unidade podem não estar disponíveis em algumas regiões nas quais a unidade é vendida.
- Os serviços podem ser modificados ou descontinuados sem aviso prévio. Repare que a Yamaha Corporation não tem nenhuma responsabilidade por, e não assumirá nenhuma responsabilidade por, serviços de transmissão em fluxo ou questões decorrentes da sua utilização.



## Operação da unidade utilizando comandos de voz (Amazon Alexa)

Pode falar com a Amazon Alexa em sua unidade. Pode pedir à Alexa para reproduzir música, ouvir noticiários, verificar o tempo, controlar dispositivos domésticos inteligentes, e muito mais.

É necessária uma conta da Amazon para utilizar a Amazon Alexa e a unidade deve estar ligada a uma rede. Utilize a aplicação Sound Bar Controller para introduzir as informações de sua conta da Amazon e inicie sessão no serviço.

A Alexa pode realizar as seguintes operações com os comandos de voz adequados.

- Mudar as fontes de entrada
- Ajustar (silenciar) o volume
- Selecionar e ouvir serviços de transmissão em fluxo  
Consulte a página de informações do produto no website da Yamaha para saber quais os serviços de transmissão em fluxo que são suportados no momento por esta unidade.

### ■ OBSERVAÇÃO

- O serviço é limitado a determinadas áreas.
- Os serviços suportados por esta unidade podem não estar disponíveis em algumas regiões nas quais a unidade é vendida.
- Consulte a página de informações do produto no website da Yamaha para as informações mais recentes.
- Pode ser necessária uma assinatura para ouvir a Amazon Music ou Amazon Kindle através desta unidade. Para mais informações, visite o website da Yamaha.
- Para as informações sobre outros serviços de transmissão em fluxo, visite os websites de tais fornecedores de serviço.
- Um hub inteligente (vendido separadamente) pode ser necessário para ligar dispositivos domésticos inteligente que serão controlados através da unidade.

Por exemplo, simplesmente peça:

#### **Ajuste o volume**

“Alexa, turn up the volume.”

“Alexa, turn down the volume.”

#### **Mudar as fontes de entrada**

“Alexa, switch the input source to HDMI.”

#### **Ouça o conteúdo de transmissão em fluxo da Amazon Music**

“Alexa, play some jazz music.”

#### **Opere a reprodução**

“Alexa, play next song.”

“Alexa, stop the music.”

“Alexa, what is this song?”

#### **Verifique o tempo**

“Alexa, what's the weather?”

#### **Defina um temporizador**

“Alexa, set a timer for 10 minutes.”

# Inhoud

## Over deze Snelstartgids ..... 130

## INLEIDING ..... 132

Kenmerken ..... 132

Accessoires ..... 135

Namen en functies van onderdelen ..... 136

Afstandsbediening ..... 139

## VOORBEREIDING ..... 140

1 Voorbereiding ..... 140

2 Aansluitingen ..... 140

3 Het toestel inschakelen ..... 142

4 Verbinding maken met een netwerk ..... 142

## WEERGAVE ..... 143

Basisprocedure voor weergave ..... 143

Instellen van de gewenste geluidswaergave ..... 144

Handige weergavefuncties ..... 145

Luisteren naar het geluid van een Bluetooth apparaat ..... 146

Streamingservices ..... 146

Bedienen van het toestel via stemopdrachten  
(Amazon Alexa) ..... 147

# Over deze Snelstartgids

Deze Snelstartgids is gemaakt voor de gebruikers van dit toestel. De volgende onderwerpen worden behandeld.

- **Aansluiten van een tv compatibel met Audio Return Channel (ARC) en aansluiten van AV-apparaten geschikt voor streamingmedia**
- **Verbinding maken met een draadloos netwerk**
- **Basisbediening**
- **Amazon Alexa**

Dit document geeft u stapsgewijze instructies voor de installatie en weergave. Zie Gebruikershandleiding op de Yamaha-website voor het oplossen van problemen of wanneer u aanvullende informatie nodig heeft.

Volg een van de hieronder beschreven methoden om de laatste Gebruikershandleiding te zien.

### In HTML-formaat

- Scan de QR-code die op de voorkaft van dit document staat.
- Bezoek de volgende website:  
<https://manual.yamaha.com/av/19/yas109/>

### In PDF-formaat

Bezoek de volgende website:  
<https://download.yamaha.com/>

## [Alleen voor gebruikers in de VS]

Ga naar de volgende website voor aanvullende informatie, veelgestelde vragen, downloads zoals de "Gebruikershandleiding" en updates voor het product: <http://usa.yamaha.com/support/>

## Informatie over de inhoud van deze handleiding

---

- In deze handleiding worden de volgende signaalwoorden gebruikt om belangrijke informatie aan te geven:

### ■ LET OP

Hieronder volgt informatie die u in acht moet nemen om een defect van het product, of beschadigingen, een foutieve werking of gegevensverlies te voorkomen. Tevens is de informatie van belang voor de milieubescherming.

### ■ OPMERKING

Hieronder volgen opmerkingen over instructies, beperkingen van functies en extra informatie die nuttig kan zijn.

- De illustraties en schermafbeeldingen in dit document zijn uitsluitend bedoeld ter verduidelijking. Voor verdere informatie over andere apparatuur dan dit apparaat wordt u verwezen naar de documentatie die bij de betreffende apparatuur wordt geleverd.
- HANDELSMERKEN:
  - DTS, het Symbool, DTS in combinatie met het Symbool, DTS Digital Surround, en DTS Virtual:X zijn gedeponeerde handelsmerken of handelsmerken van DTS, Inc. in de Verenigde Staten en/of andere landen. © DTS, Inc. Alle rechten voorbehouden.
  - Amazon, Alexa, Amazon Music, Kindle en alle gerelateerde logo's zijn handelsmerken van Amazon.com, Inc. of haar dochterondernemingen.
  - App Store is een dienstenmerk van Apple Inc.
  - Android en Google Play zijn handelsmerken van Google LLC.

- Het Bluetooth® woordmerk en de logo's zijn gedeponeerde handelsmerken van Bluetooth SIG, Inc. en elk gebruik ervan door Yamaha Corporation geschiedt onder licentie. Andere handelsmerken en handelsnamen behoren toe aan de respectievelijke eigenaren.
- QR Code is een gedeponeerd handelsmerk van DENSO WAVE INCORPORATED in Japan en in andere landen.
- De termen HDMI, het HDMI Logo, en High-Definition Multimedia Interface zijn handelsmerken of gedeponeerde handelsmerken van HDMI Licensing LLC in de Verenigde Staten en andere landen.
- In deze handleiding worden iOS en Android mobiele apparatuur gezamenlijk aangeduid als "mobiele apparatuur". Het specifieke type mobiele apparatuur wordt als dat nodig is in de uitleg aangegeven.

# INLEIDING

Dit toestel is een voorsurroundsysteem met ingebouwde subwoofers waarmee u kunt genieten van een superieure geluidskwaliteit van de video's die worden weergegeven op een tv die op het toestel is aangesloten.

## Kenmerken

### Weergeven van surroundgeluid

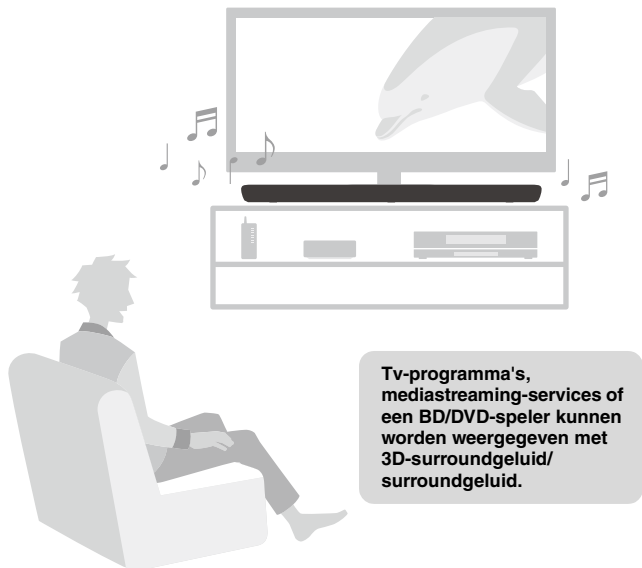

### Vraag Alexa om het toestel te bedienen

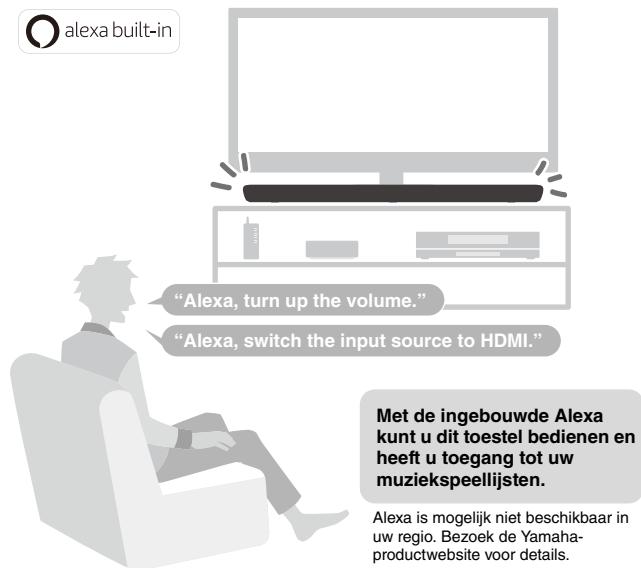

## Gemakkelijke bediening met behulp van de smartphone app



Installeer de Sound Bar Controller-app op een smartphone of tablet. Diverse functies, instellingen en streamingservices kunnen gemakkelijk via de app worden bediend.

## Luisteren naar het geluid van Bluetooth®-apparaten en streamingservices



Geniet van het geluid van Bluetooth-apparaten en streamingservices\* zoals Amazon Music en Spotify.

\* Het is mogelijk dat u een abonnement nodig heeft om op dit toestel naar streamingservices te luisteren.

## 3D-surroundweergave

---

Dit toestel ondersteunt virtueel 3D-surroundgeluid genaamd "DTS Virtual:X". Het surroundgeluid wordt niet alleen vanuit horizontale richtingen gehoord, maar ook vanuit verschillende hoogtes wanneer de 3D-surroundmodus van het toestel is ingeschakeld, waardoor een indrukwekkende virtuele akoestische omgeving wordt gecreëerd. Dit resulteert in een grotere cohesie tussen audio en video, met een gevoel alsof u omgeven bent door geluiden die van voren, achteren, links en rechts komen, en zelfs van boven. U wordt ondergedompeld in een ongekende beeld- en geluidservaring.

## Overdracht van video met 4K hoog dynamisch bereik (HDR)

---

Geniet van 4K High Dynamic Range (HDR) van HDR-compatibele bronnen zoals een tv, mediastreaming-service, gameconsole of settopbox.

## HDMI-bedieningsfunctie

---

Functies die gekoppeld zijn tussen de tv en het toestel, kunnen worden bediend met de afstandsbediening van de tv. Wanneer er een tv wordt gebruikt die Audio Return Channel (ARC) ondersteunt, kan dit ARC-compatibele toestel met de tv worden verbonden via een enkele HDMI-kabel.

## Verbeterde basweergave

---

De Bass Extension-functie versterkt de weergave van de lage tonen voor een krachtig geluid.

## Clear Voice

---

De functie Clear Voice maakt stemmen, zoals gesprekken of commentaar, duidelijker te verstaan.

# Accessoires

Controleer of u alle volgende accessoires inderdaad ontvangen hebt.



**Het toestel (YAS-109)**



**Afstandsbediening**

Een CR2025-lithiumbatterij is reeds in de afstandsbediening geplaatst.



**Netsnoer**



**Optisch digitale audiokabel**

Voor het aansluiten van het toestel op een tv die geen ARC ondersteunt.

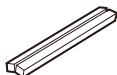

**Afstandshouders (x2/blad)**

Voor wanneer u het toestel aan de wand wilt te bevestigen.

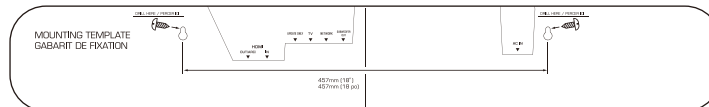

**Bevestigingssjabloon**

Voor wanneer u het toestel aan de wand wilt te bevestigen.



**Snelstartgids (dit boekje)**



**Veiligheidsbrochure**

## ■ OPMERKING

- HDMI-kabels worden niet bij het toestel geleverd. Gebruik los verkrijgbare HDMI-kabels.
- De Gebruikershandleiding is verkrijgbaar op de Yamaha-website. Scan de QR-code die op de voorkaft van dit document staat om de website te bezoeken. Zie pagina 130 voor verdere informatie.

## Namen en functies van onderdelen

### Voorpaneel/bovenpaneel

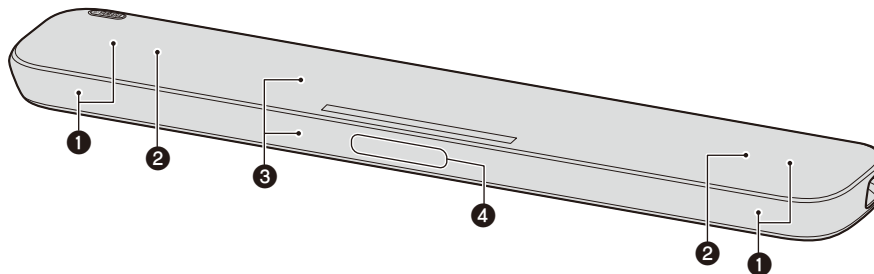

#### ❶ Luidsprekers

#### ❷ Dubbele ingebouwde subwoofers

De ingebouwde subwoofers bevinden zich in het bovenste gedeelte van het toestel.

#### ❸ Afstandsbedieningssensoren

Voor het ontvangen van de infraroodsignalen (IR) van de afstandsbediening van het toestel (p. 139).

#### ❹ Microfoons

Gebruik deze voor uw communicatie met Alexa.



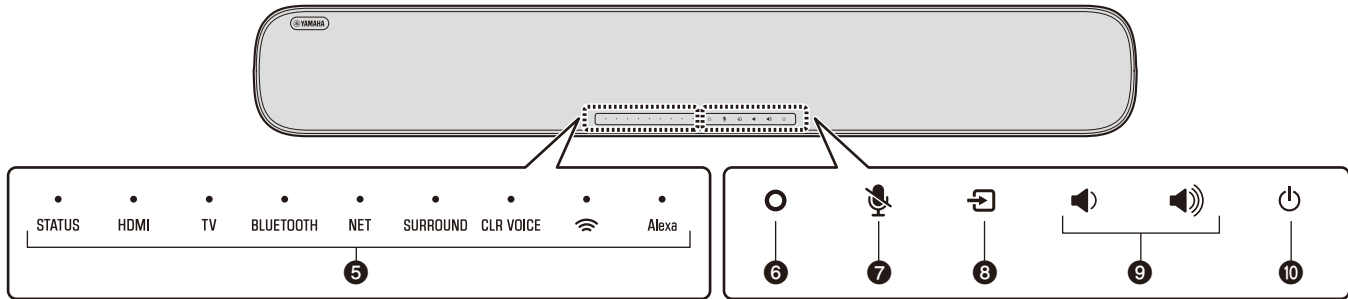

## 5 Indicators

De indicators op het bovenpaneel knipperen of branden om de bedieningstoestand en de instellingen aan te geven. In dit document wordt de status van de indicators, zoals uit, brandt en knipperen, aangegeven zoals hieronder is afgebeeld.

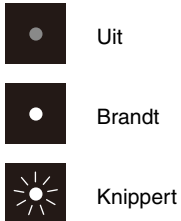

## 6 (Alexa)

Activeer hiermee Alexa handmatig om een stemopdracht te geven (p. 147).

## 7 (Microfoons uitgeschakeld)

Aanraken om de microfoons uit te schakelen. Alexa reageert niet op stemopdrachten wanneer de microfoons uitgeschakeld zijn. Schakel de microfoons uit wanneer deze functie niet nodig is. Nogmaals aanraken om de microfoons weer in te schakelen (p. 147).

## 8 (ingang)

Selecteer hiermee de gewenste signaalbron (p. 143).

## 9 (volume +/-)

Hiermee kunt u het volume regelen (p. 143).

## 10 (aan/uit)

Hiermee kunt u het toestel aan of uit zetten.

## Achterpaneel

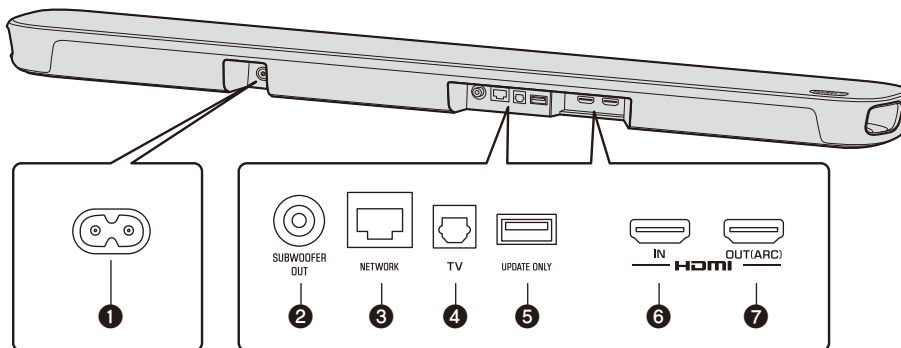

### 1 Netstroomaansluiting

Sluit het stroomsnoer van dit toestel aan (p. 141).

### 2 SUBWOOFER OUT-aansluiting

Voor het aansluiten van een extern apparaat met een RCA-monokabel.

### 3 NETWORK-aansluiting

Voor de verbinding met een netwerk via een ethernetkabel (los verkrijgbaar).

### 4 TV-ingangsaansluiting

Voor het aansluiten op een tv die geen ARC ondersteunt. Deze aansluiting kan niet worden gebruikt wanneer het toestel wordt aangesloten op een ARC-compatibele tv.

### 5 UPDATE ONLY-aansluiting

Gebruik deze aansluiting om de firmware van het toestel te updaten, indien nodig. Raadpleeg de instructies die met de firmware werden meegeleverd voor details.

### 6 HDMI IN-aansluiting

Verbind deze aansluiting met een HDMI-compatibel AV-apparaat voor invoer van video/audiosignalen (p. 141).

### 7 HDMI OUT (ARC)-aansluiting

Verbind deze aansluiting met een HDMI (ARC)-compatibele tv voor uitvoer van video/audiosignalen (p. 141). Tv-audiosignalen kunnen ook via deze aansluiting worden ingevoerd.

# Afstandsbediening

## Vorbereiden van de afstandsbediening

Verwijder de isolatiestrip van de batterij voor u probeert de afstandsbediening te gebruiken.

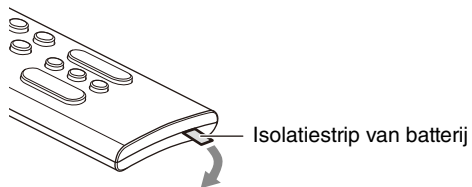

## Werkingsbereik van de afstandsbediening

Gebruik de afstandsbediening binnen het hieronder aangegeven bereik.

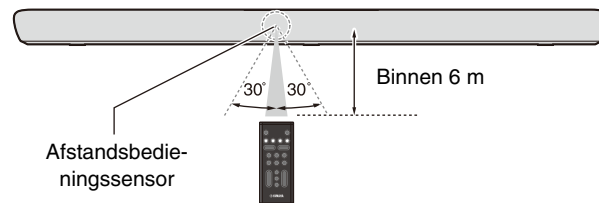

# VOORBEREIDING

## 1 Voorbereiding

### Het toestel op een tv-standaard installeren

Installeer het toestel zoals hieronder is afgebeeld.

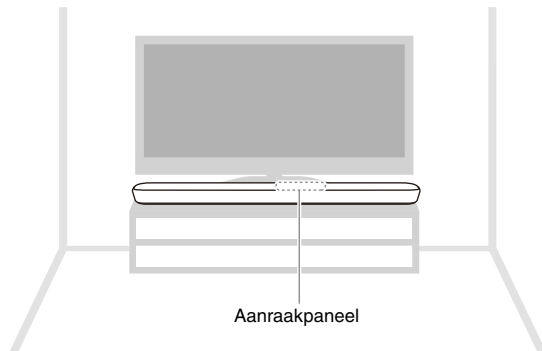

## 2 Aansluitingen

### Overzicht

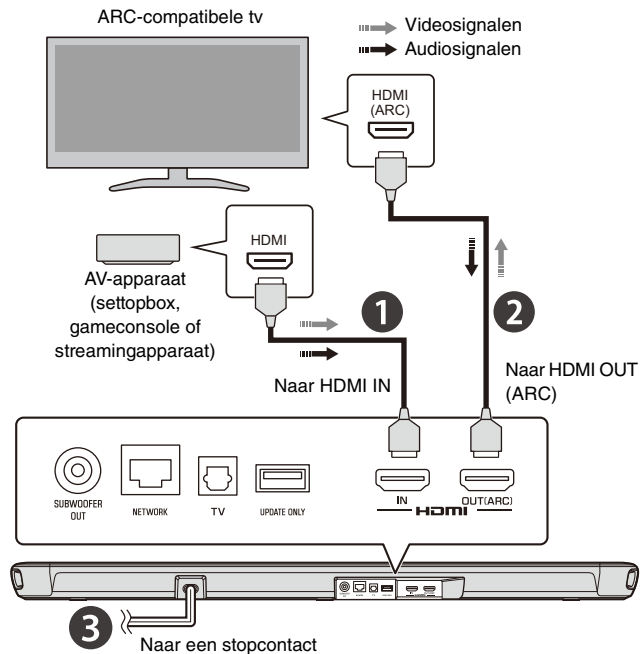

## 1 Aansluiten van een AV-apparaat

Sluit een streamingapparaat, settopbox of ander AV-apparaat op het toestel aan. Als er alleen een tv wordt aangesloten, kunt u deze stap overslaan en doorgaan naar stap 2.

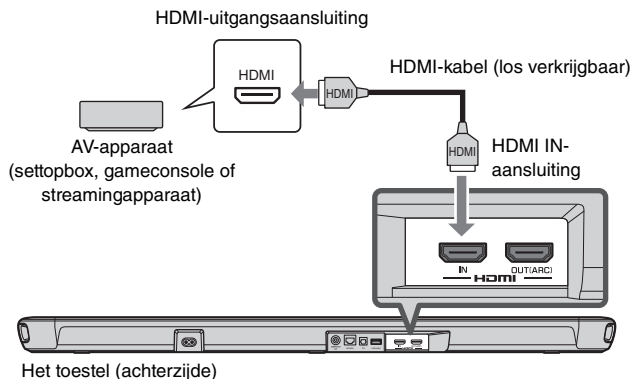

## 2 Aansluiten van een Audio Return Channel (ARC) compatibele tv

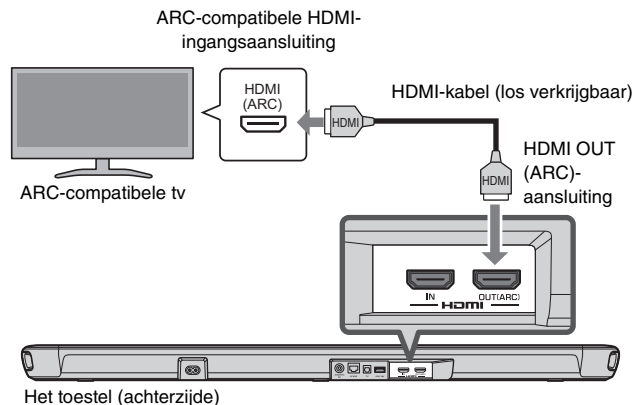

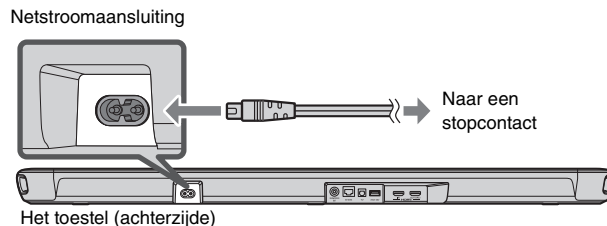

## 3 Aansluiten van het netsnoer

Nadat alle aansluitingen zijn gemaakt, sluit u het meegeleverde netsnoer aan op de stroomaansluiting van het toestel en steekt daarna de netstekker in een stopcontact.



### 3 Het toestel inschakelen

Druk op  van de afstandsbediening of raak  aan om het toestel in te schakelen.

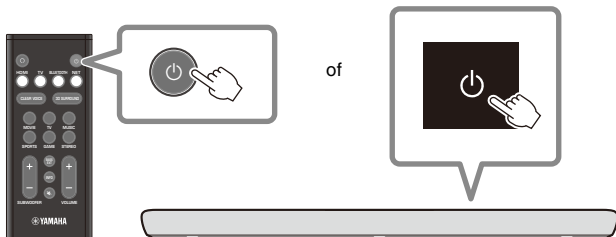

Wanneer het toestel wordt ingeschakeld, gaat de STATUS-indicator uit.

Uitgeschakeld (standby)



Brandt (wit of rood)





Aan



Uit

#### ■ OPMERKING

Druk nogmaals op  van de afstandsbediening of raak  nogmaals aan om het toestel uit te schakelen.

### 4 Verbinding maken met een netwerk

Een netwerkverbinding biedt u de mogelijkheid om diverse streamingservices via het toestel weer te geven en om Amazon Alexa opdrachten te geven om dit toestel te bedienen of muziek weer te geven.

De Sound Bar Controller-app voor mobiele apparaten is vereist om netwerkfuncties in te stellen en te bedienen. Zoek naar “Sound Bar Controller” in de App Store of Google Play.

Volg de aanwijzingen op het scherm van de app om het toestel met een netwerk te verbinden.

De -indicator op het toestel brandt wanneer het toestel is verbonden met een draadloos netwerk.

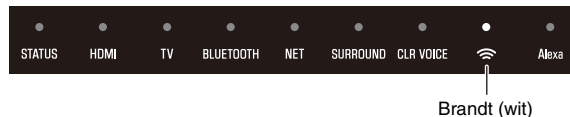

#### ■ OPMERKING

- Volg de aanwijzingen op het scherm van de app om uw Amazon-accountinformatie in te voeren voor gebruik van Amazon Alexa.
- Wanneer het toestel nadat u het heeft aangeschaft de eerste maal met een netwerk wordt verbonden, wordt de firmware van het toestel bijgewerkt naar de laatste firmwareversie.

# WEERGAVE

## Basisprocedure voor weergave

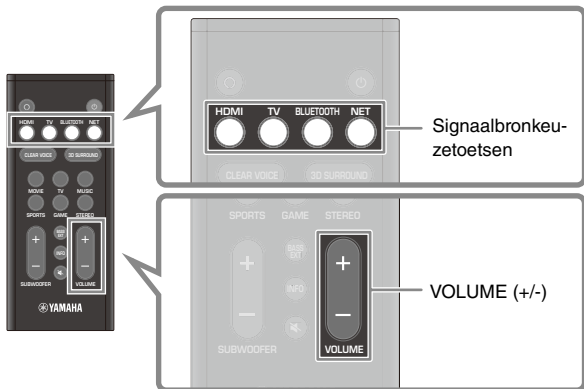

- 1 Schakel de externe apparatuur (zoals een tv of mediastreaming-apparaat) die op het toestel is aangesloten in.**
- 2 Gebruik de signaalbrontoetsen om rechtstreeks de signaalbron te selecteren die u wilt weergeven.**

HDMI: Audio van een apparaat dat is verbonden met de HDMI IN-ingangsaansluiting

TV: Tv-audio

BLUETOOTH: Audio van een Bluetooth apparaat

NET: Audio van streamingsservices

- 3 Start de weergave op het externe apparaat dat u bij stap 2 hebt geselecteerd.**

- 4 Druk op VOLUME (+/-) om het volume in te stellen.**

### ■ OPMERKING

Wanneer het toestel via een HDMI-kabel met een tv is verbonden zoals in deze gids is beschreven, kan de afstandsbediening van de tv worden gebruikt om de volgende functies te bedienen.

#### • In-/uitschakelen

De tv en het toestel schakelen tegelijk in/uit.

#### • Omschakelen signaalbronnen

De signaalbron voor dit toestel schakelt over wanneer u de signaalbron van de tv overschakelt.

#### • Omschakelen naar een ander audioweergave-apparaat

Het audioweergave-apparaat kan worden omgeschakeld naar de tv of dit toestel.

#### • Volume regelen

Het volume van het toestel kan worden geregeld wanneer de audio-uitgang van de tv is ingesteld op weergave via het toestel.

# Instellen van de gewenste geluidswaergave

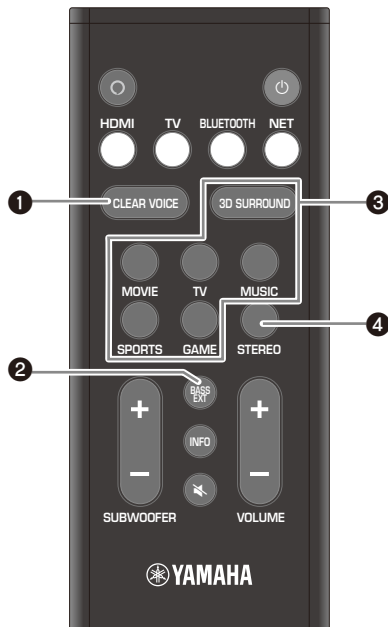

## 1 CLEAR VOICE-toets

Druk op deze toets om de Clear Voice-functie in of uit te schakelen. Menselijke stemmen, zoals dialogen in films en tv-programma's, klinken helder en zijn beter verstaanbaar wanneer deze functie is ingeschakeld.

## 2 BASS EXT-toets

Druk op deze toets om de Bass Extension-functie in of uit te schakelen. U kunt genieten van een verbeterde baswaergave en krachtig geluid wanneer deze functie is ingeschakeld.

## 3 3D SURROUND-toets en surroundmodustoetsen

**3D SURROUND-toets**  
Bij enkele malen indrukken van de toets wordt er beurtelings omgeschakeld tussen 3D-surroundwaergave en surroundwaergave. Wanneer 3D-surroundwaergave is geselecteerd, biedt DTS Virtual:X de mogelijkheid om het geluid niet alleen uit horizontale richtingen te horen, maar ook vanuit meerdere hoogten.

## 3D-surroundwaergave



Brandt (blauw)

## Surroundwaergave



Brandt (wit)

## Surroundmodustoetsen

Selecteer de surroundmodus (MOVIE, TV, MUSIC, SPORTS of GAME) die het meest geschikt is voor het programma waarnaar wordt gekeken of geluisterd wanneer 3D-surroundwaergave of surroundwaergave is geselecteerd.

## 4 STEREO-toets

Druk op de toets om over te schakelen naar 2-kanaals stereowaergave.

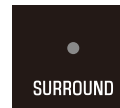

Uit



# Handige weergavefuncties

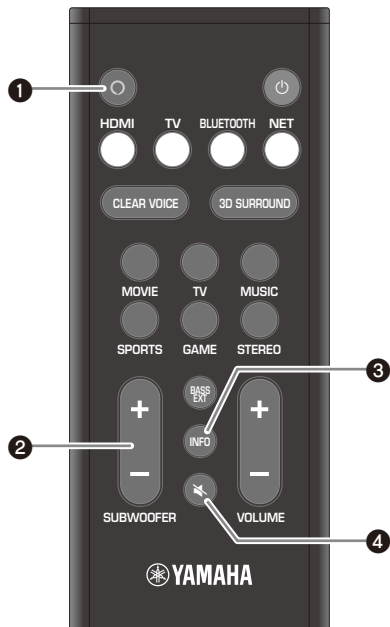

## 1 (Alexa)-toets

Activeer hiermee Alexa handmatig om een stemopdracht te geven.

## 2 **SUBWOOFER (+/-)-toets**

Hiermee kunt u het volume van de subwoofer regelen.

## 3 **INFO-toets**

Controleer hiermee het type audiosignaal dat wordt weergegeven en de instellingen voor de functies.

## 4 (geluid uit)-toets

Hiermee kunt u de geluidswaergave tijdelijk uitschakelen. Druk nog een keer op de toets om de geluidswaergave weer in te schakelen.

## Luisteren naar het geluid van een Bluetooth apparaat

De muziek op een Bluetooth apparaat (zoals een smartphone, tablet, laptop of digitale muzikspeler) kan via een draadloze verbinding door dit toestel worden weergegeven.

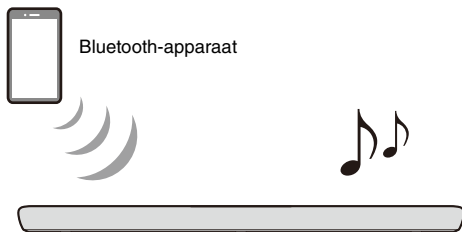

**1 Druk op BLUETOOTH om “Bluetooth” te selecteren als de signaalbron.**

**2 Schakel op het Bluetooth apparaat zelf de Bluetooth functie in.**

De lijst met beschikbare Bluetooth apparatuur zal nu verschijnen op het Bluetooth apparaat.

**3 Selecteer dit toestel van de lijst.**

“YAS-109 Yamaha” wordt in de lijst getoond.

**4 Speel muziek af op het Bluetooth-apparaat.**

Het toestel zal beginnen met weergeven van de audio van het Bluetooth apparaat.

## Streamingservices

Geluidsmateriaal dat door de diverse streamingservices via internet wordt aangeboden, kan via dit toestel worden weergegeven. Gebruik de Sound Bar Controller-app (p. 142) om het materiaal te kiezen dat u wilt weergeven van een streamingservice. Zie de Sound Bar Controller-app voor details.

Zie de productinformatiepagina op de Yamaha-website voor informatie over welke streamingservices op dit moment door het toestel worden ondersteund.

### ■ OPMERKING

- Het is mogelijk dat u een abonnement nodig heeft om op dit toestel naar streamingservices te luisteren. Voor informatie over een bepaalde streamingservice kunt u de website van die service bezoeken.
- De services zijn beperkt tot bepaalde gebieden.
- Services die worden ondersteund door het toestel zijn mogelijk niet beschikbaar in sommige regio's waar het toestel wordt verkocht.
- Services kunnen zonder kennisgeving worden gewijzigd of beëindigd. Houd er rekening mee dat Yamaha Corporation op geen enkele manier verantwoordelijk kan worden gesteld of aansprakelijk is voor de werkwijzen van streamingservices of voor problemen die ontstaan bij het gebruik van de services.

## Bedienen van het toestel via stemopdrachten (Amazon Alexa)

U kunt spreken met Amazon Alexa op uw toestel. U kunt Alexa vragen om muziek te spelen, maar u kunt ook vragen voor nieuwsberichten of weerberichten, of om smartapparaten te bedienen e.d.

Voor gebruik van Amazon Alexa is een Amazon-account nodig en het toestel moet verbonden zijn met een netwerk. Gebruik de Sound Bar Controller-app om de informatie van uw Amazon-account in te voeren en log dan in op de service.

Alexa kan de volgende bedieningsfuncties uitvoeren wanneer de juiste stemopdrachten worden gegeven.

- Omschakelen van signaalbronnen
- Instellen (dempen) van het volume
- Selecteren en luisteren naar streamingservices

Zie de productinformatiepagina op de Yamaha-website voor informatie over welke streamingservices op dit moment door het toestel worden ondersteund.

### ■ OPMERKING

- De services zijn beperkt tot bepaalde gebieden.
- Services die worden ondersteund door het toestel zijn mogelijk niet beschikbaar in sommige regio's waar het toestel wordt verkocht.
- Zie de pagina met productinformatie op de Yamaha-website voor de meest recente informatie.
- Het is mogelijk dat u een abonnement nodig heeft om op dit toestel naar Amazon Music of Amazon Kindle te luisteren. Bezoek de Amazon-website voor verdere informatie.
- Voor informatie over andere streamingservices kunt u de websites van de betreffende providers bezoeken.
- Een smart hub (los verkrijgbaar) kan nodig zijn voor het verbinden van smart home-apparatuur die via dit toestel wordt bediend.

U kunt bijvoorbeeld de volgende opdrachten geven:

#### **Volume instellen**

“Alexa, turn up the volume.”

“Alexa, turn down the volume.”

#### **Omschakelen signaalbronnen**

“Alexa, switch the input source to HDMI.”

#### **Luisteren naar streaming-content van Amazon Music**

“Alexa, play some jazz music.”

#### **Algemene bediening**

“Alexa, play next song.”

“Alexa, stop the music.”

“Alexa, what is this song?”

#### **Weerbericht**

“Alexa, what's the weather?”

#### **Timer instellen**

“Alexa, set a timer for 10 minutes.”

# Содержание

Об этом документе Краткое  
руководство по началу работы ..... 148

**ВВЕДЕНИЕ ..... 150**

Особенности ..... 150

Аксессуары ..... 153

Названия компонентов и их функции ..... 154

Пульт ДУ ..... 157

**ПОДГОТОВКА ..... 158**

1 Подготовка ..... 158

2 Подключения ..... 158

3 Включение аппарата ..... 160

4 Подключение к сети ..... 160

**ВОСПРОИЗВЕДЕНИЕ ..... 161**

Основная процедура для воспроизведения ..... 161

Выбор предпочтительных настроек звука ..... 162

Полезные функции для воспроизведения ..... 163

Прослушивание аудио с устройства Bluetooth ..... 164

Потоковые сервисы ..... 164

Управление аппаратом с помощью голосовых команд  
(Amazon Alexa) ..... 165

# Об этом документе Краткое руководство по началу работы

Это Краткое руководство по началу работы составлено для пользователей данного аппарата. Главное внимание в нем уделено следующему.

- **Подключение телевизора с поддержкой Audio Return Channel (ARC) и аудиовидеоустройств, например для потокового медиасервиса**
- **Подключение к беспроводной сети**
- **Основное использование**
- **Amazon Alexa**

В данном документе приведены пошаговые инструкции для установки и воспроизведения. См. Руководство пользователя на веб-сайте Yamaha для поиска и устранения неисправностей или при необходимости получения дополнительной информации.

Воспользуйтесь одним из описанных ниже способов для просмотра последних изменений в документе Руководство пользователя.

## **В формате HTML**

- Сканируйте QR-код на передней обложке данного документа.
- Перейдите на указанный ниже веб-сайт:  
<https://manual.yamaha.com/av/19/yas109/>

## **В формате PDF**

Перейдите на указанный ниже веб-сайт:  
<https://download.yamaha.com/>

### [Только для покупателей в США]

Посетите следующий веб-сайт для получения дополнительной информации, часто задаваемых вопросов, загрузки, например, документа «Руководство пользователя» и обновлений продуктов: <http://usa.yamaha.com/support/>

## Уведомление о содержании данного руководства

---

- В этом руководстве используются следующие сигнальные слова для отображения важной информации:

### ■ УВЕДОМЛЕНИЕ

Указывает пункты, которых необходимо придерживаться, чтобы предотвратить отказ, повреждение или неправильную работу изделия и потерю данных, а также защитить окружающую среду.

### ■ ПРИМЕЧАНИЕ

Указывает примечания к инструкциям, ограничениям функций и дополнительную информацию, которая может быть полезной.

- Иллюстрации и снимки экранов в данном документе приведены только для ознакомительных целей. Для получения какой-либо информации об устройствах, отличных от данного аппарата, см. соответствующую документацию к каждому из устройств.
- **ТОВАРНЫЕ ЗНАКИ:**
  - DTS, символ, DTS и символ вместе, DTS Digital Surround и DTS Virtual:X являются зарегистрированными товарными знаками или товарными знаками DTS, Inc. в США и/или других странах. © DTS, Inc. Все права защищены.
  - Amazon, Alexa, Amazon Music, Kindle и все соответствующие логотипы являются товарными знаками Amazon.com, Inc. или ее филиалов.

- App Store является знаком обслуживания Apple Inc.
- Android и Google Play являются товарными знаками Google LLC.
- Словесный знак и логотипы Bluetooth® являются зарегистрированными товарными знаками, принадлежащими Bluetooth SIG, Inc., и любое использование данных товарных знаков Yamaha Corporation осуществляется согласно лицензии. Другие товарные знаки и фирменные наименования принадлежат их непосредственным владельцам.
- QR Code является зарегистрированным товарным знаком DENSO WAVE INCORPORATED в Японии и других странах.
- Термины HDMI, логотип HDMI и High-Definition Multimedia Interface являются товарными знаками или зарегистрированными товарными знаками HDMI Licensing LLC в США и других странах.
- В данном руководстве мобильные устройства под управлением iOS и Android вместе именуются «мобильными устройствами». При необходимости конкретный тип мобильного устройства указывается в объяснениях.

# ВВЕДЕНИЕ

Данный аппарат представляет собой фронтальную систему окружающего звучания со встроенными сабвуферами, которая позволяет наслаждаться превосходным качеством звука во время воспроизведения видео на телевизоре, подключенном к аппарату.

## Особенности

### Воспроизводите окружающее звучание



### Попросите Alexa управлять аппаратом



## Простое управление с помощью приложения для смартфона



## Прослушайте аудио с устройств Bluetooth® и потоковых сервисов



## Окружающее 3D-звучание

---

Данный аппарат поддерживает технологию виртуального окружающего 3D-звучания, которая называется «DTS Virtual:X». При включении режима окружающего 3D-звучания данного аппарата окружающее звучание можно слышать не только от горизонтальных направлений, но также и от направлений, меняющихся по высоте, создавая виртуальное акустическое окружение. Это придает ощущение большей связности между аудио и видео, ощущение окружения звуками, доносящимися спереди, сзади, слева, справа и даже сверху, чтобы почувствовать атмосферу визуальных и звуковых эффектов.

## Передача видеосигнала 4K с расширенным динамическим диапазоном (HDR)

---

Наслаждайтесь контентом 4K с широким динамическим диапазоном (HDR) с HDR-совместимых устройств, например телевизора, устройства для потокового медиасервиса, игровой консоли или телевизионной приставки.

## Функция управления через HDMI

---

С помощью пульта ДУ телевизора доступно сцепление функций телевизора и аппарата. Если используется телевизор с поддержкой Audio Return Channel (ARC), данный ARC-совместимый аппарат можно подключить к телевизору через один кабель HDMI.

## Усиление басов

---

Функция усиления басов поднимает уровень басов для получения еще более эффектного звука.

## Чистый голос

---

Функция чистого голоса делает более четкой речь, например диалоги и повествования.



# Аксессуары

Убедитесь в наличии всех перечисленных ниже аксессуаров.



**Аппарат (YAS-109)**



**Пульт ДУ**

Литиевая батарейка CR2025  
уже вставлена в пульт ДУ.



**Шнур питания**



**Оптический цифровой  
аудиокабель**

Используйте при подключении  
аппарата к телевизору, не  
поддерживающему ARC.

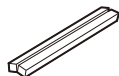

**Проставки (x 2/лист)**

Используйте при монтаже  
аппарата на стену.

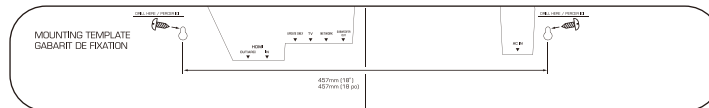

**Монтажный шаблон**

Используйте при монтаже аппарата на стену.



**Краткое руководство по началу  
работы (данная брошюра)**



**Брошюра по  
безопасности**

## ■ ПРИМЕЧАНИЕ

- Кабели HDMI не прилагаются к аппарату. Используйте кабели HDMI, приобретенные отдельно.
- Руководство пользователя доступно на веб-сайте Yamaha. Для посещения веб-сайта отсканируйте QR-код на передней стороне обложки данного документа. Для получения дополнительной информации см. стр. 148.

## Названия компонентов и их функции

### Передняя/верхняя панель

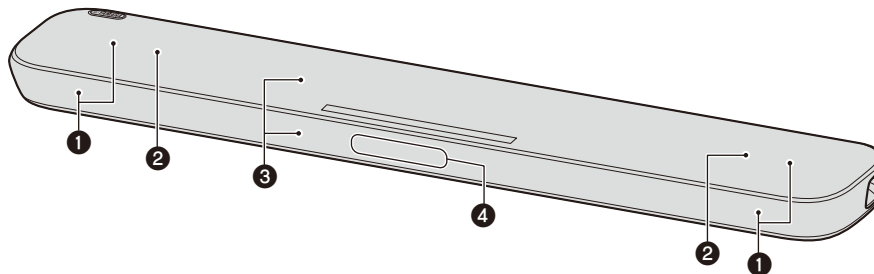

#### ❶ Колонки

#### ❷ Два встроенных сабвуфера

Встроенные сабвуферы расположены в верхней части аппарата.

#### ❸ Сенсоры ДУ

Принимает инфракрасные сигналы от пульта ДУ аппарата (с. 157).

#### ❹ Микрофоны

Используются для взаимодействия с Alexa.

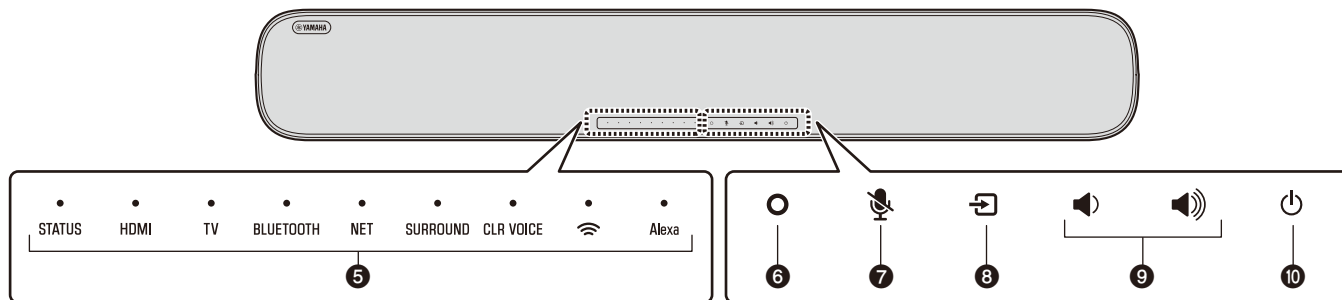

## 5 Индикаторы

Индикаторы на верхней панели мигают или горят непрерывно, отображая состояние операции и настройки. В данном документе состояния индикатора, например выключен, горит и мигает, отображаются как на иллюстрациях ниже.



## 6 (Alexa)

Вручную активируйте Alexa для включения голосовой команды (с. 165).

## 7 (Микрофоны отключены)

Коснитесь для отключения микрофонов. Alexa не будет реагировать на речь, пока микрофоны отключены. Отключите микрофоны для сохранения конфиденциальности. Коснитесь еще раз для включения микрофонов (с. 165).

## 8 (вход)

Выберите источник входного сигнала (с. 161).

## 9 (громкость +/-)

Регулировка громкости (с. 161).

## 10 (питание)

Включение или выключение аппарата.

## Задняя панель

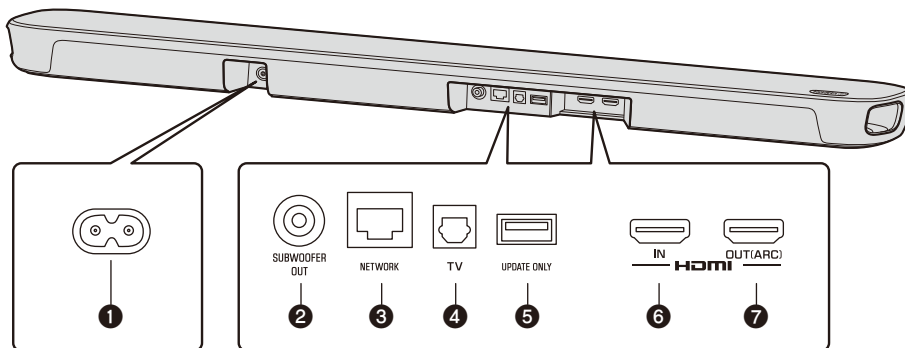

### ❶ Разъем питания

Подключение шнура питания этого аппарата (с. 159).

### ❷ Гнездо SUBWOOFER OUT

Для подключения к внешнему сабвуферу с помощью монокабеля RCA.

### ❸ Гнездо NETWORK

Для подключения к сети с помощью сетевого кабеля Ethernet (продается отдельно).

### ❹ Входное гнездо TV

Для подключения к телевизору, не поддерживающему ARC. Данное гнездо не может использоваться в том случае, когда аппарат подключен к ARC-совместимому телевизору.

### ❺ Гнездо UPDATE ONLY

Используется для обновления встроенного программного обеспечения этого аппарата, в случае необходимости. Дополнительные сведения см. в документации, прилагаемой к встроенному программному обеспечению.

### ❻ Гнездо HDMI IN

Подключение HDMI-совместимого аудиовидеоустройства для ввода видео/аудиосигналов (с. 159).

### ❼ Гнездо HDMI OUT (ARC)

Подключите к HDMI (ARC)-совместимому телевизору для вывода видео/аудиосигналов (с. 159). Через это гнездо также можно вводить аудиосигналы телевизора.

# Пульт ДУ

## Подготовка пульта ДУ

Перед использованием пульта ДУ удалите изолирующую прокладку батарейки.

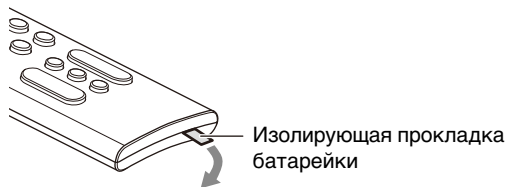

## Диапазон действия пульта ДУ

Используйте пульт ДУ в пределах показанных ниже диапазонов.

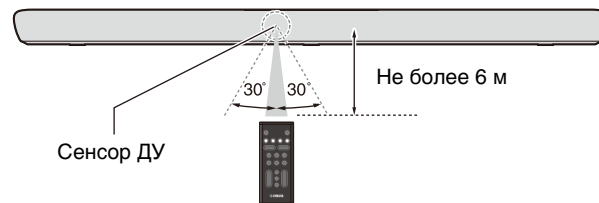

# ПОДГОТОВКА

## 1 Подготовка

### Установка аппарата на тумбе телевизора

Установите аппарат, как показано ниже.



## 2 Подключения

### Обзор

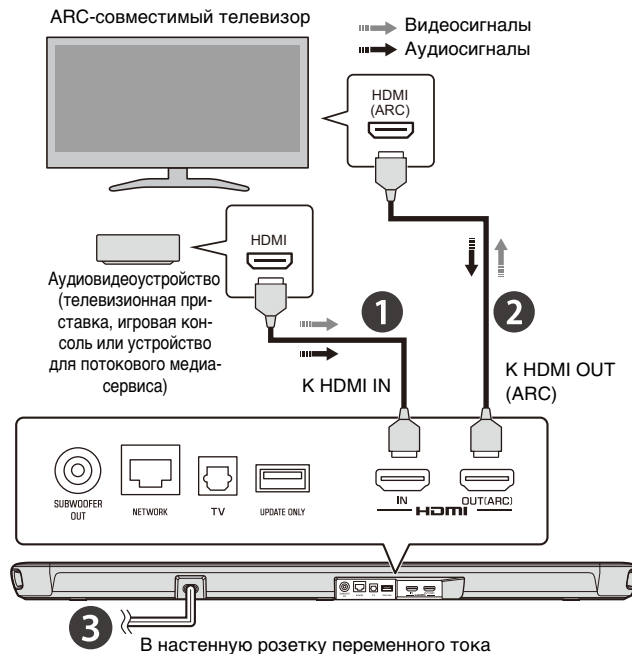

## 1 Подключение аудиовидеоустройств

Подключите к аппарату устройство для потокового медиасервиса, телевизионную приставку или другое аудиовидеоустройство. Если будет подключен только телевизор, пропустите этот шаг и перейдите к шагу 2.

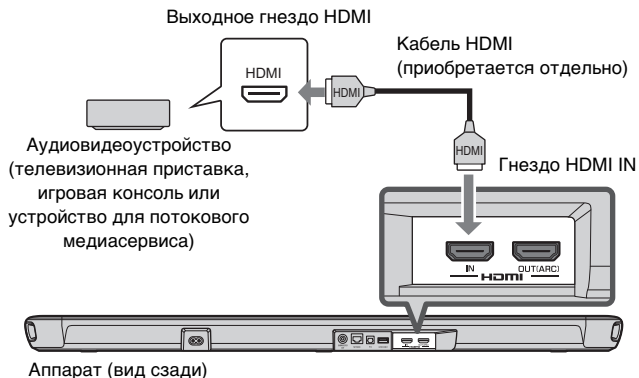

## 2 Подключение телевизора, совместимого с Audio Return Channel (ARC)

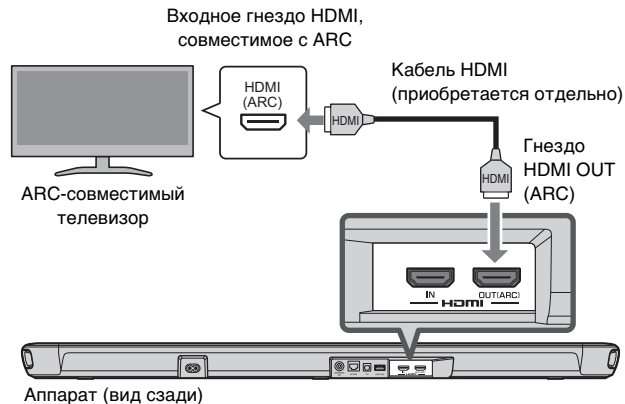

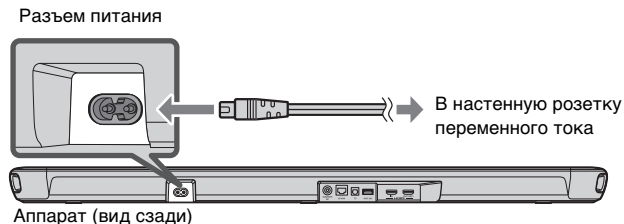

## 3 Подключение шнура питания

После завершения всех подключений подсоедините прилагаемый шнур питания к гнезду питания на аппарате, а затем вставьте штепсель шнура питания в настенную розетку переменного тока.



### 3 Включение аппарата

Нажмите  на пульте ДУ или коснитесь  на аппарате для включения аппарата.

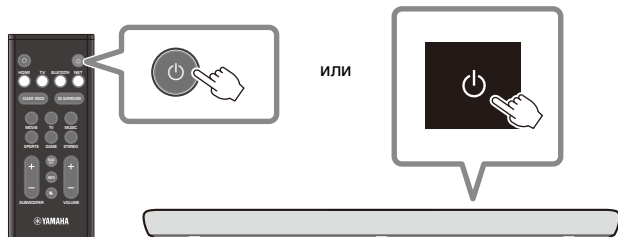

При включении аппарата индикатор STATUS погаснет.

Выключено (режим ожидания)



Горит (белый или красный)





Включено



Выключен

#### ■ ПРИМЕЧАНИЕ

Для выключения аппарата нажмите  на пульте ДУ или еще раз коснитесь  на аппарате.

### 4 Подключение к сети

Сетевое подключение позволяет воспроизводить через аппарат различные потоковые сервисы и говорить с Amazon Alexa, управляя данным аппаратом или воспроизводя музыку. Для настройки и управления сетевыми функциями необходимо приложение Sound Bar Controller для мобильных устройств. Выполните поиск «Sound Bar Controller» на веб-сайте App Store или Google Play.

Следуйте инструкциям на экране приложения для подключения аппарата к сети.

Когда аппарат подключен к беспроводной сети, на аппарате горит индикатор .

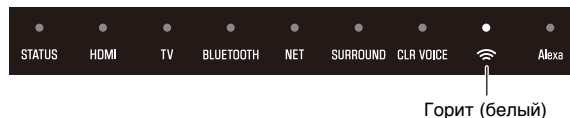

#### ■ ПРИМЕЧАНИЕ

- Следуйте инструкциям на экране приложения для ввода информации о своей учетной записи Amazon для использования Amazon Alexa.
- При подключении аппарата к сети в первый раз после покупки встроенное программное обеспечение аппарата будет обновлено до самой последней версии.



# ВОСПРОИЗВЕДЕНИЕ

## Основная процедура для воспроизведения

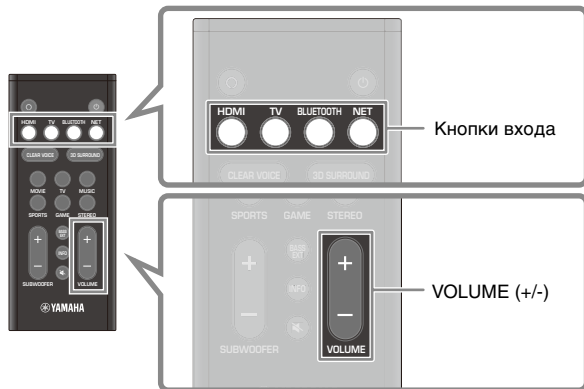

- 1** Включите внешние устройства (например, телевизор или устройство для потокового медиасервиса), подключенные к аппарату.
- 2** С помощью кнопок входа выберите напрямую источник входного сигнала, который необходимо воспроизвести.

HDMI: Звук от устройства, подключенного к гнезду HDMI IN

TV: Аудиосигнал телевизора

BLUETOOTH: Звук от устройства, подключенного по Bluetooth

NET: Аудиосигнал с потоковых сервисов

- 3** Начните воспроизведение на внешнем устройстве, выбранном в шаге 2.
- 4** Нажмите кнопку **VOLUME (+/-)** для регулировки громкости.

### ■ ПРИМЕЧАНИЕ

Когда аппарат подключен к телевизору с помощью кабеля HDMI, как описано в данном документе, пульт ДУ телевизора можно использовать для выполнения следующих операций.

- **Включение/выключение**  
Телевизор и аппарат включаются и выключаются одновременно.
- **Переключение источников входного сигнала**  
Источник входного сигнала аппарата переключается соответствующим образом при переключении источника входного сигнала телевизора.
- **Переключение аудиовыхода устройства**  
Устройство для вывода аудиосигнала можно переключить на телевизор или этот аппарат.
- **Регулировка громкости**  
Можно регулировать громкость аппарата, если аудиовыход телевизора включен на аппарат.

# Выбор предпочтительных настроек звука

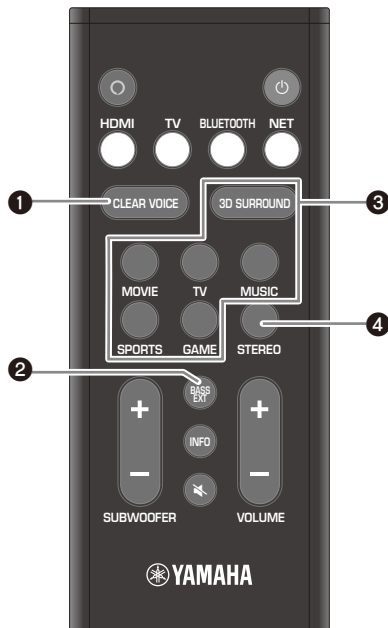

## ❶ Кнопка CLEAR VOICE

Нажимайте эту кнопку для включения или выключения функции чистого голоса.

При включении этой функции голоса людей, например реплики в фильмах и телепередачах, будут слышны более четко.

## ❷ Кнопка BASS EXT

Нажимайте эту кнопку для включения или выключения функции усиления басов.

При включении этой функции вы можете наслаждаться улучшенным воспроизведением басов и более мощным звуком.

## ❸ Кнопка 3D SURROUND и кнопки режима окружающего звучания

### Кнопка 3D SURROUND

При каждом нажатии этой кнопки попеременно включается воспроизведение окружающего 3D-звучания и окружающего звучания. Когда выбрано воспроизведение окружающего 3D-звучания, функция DTS Virtual:X позволяет слышать звук не только с горизонтальных направлений, но также и от переменных высотных зон.

## Окружающее 3D-звучание



Горит (синий)

## Окружающее звучание



Горит (белый)

## Кнопки режима окружающего звучания

Выберите режим окружающего звучания (MOVIE, TV, MUSIC, SPORTS или GAME), который наилучшим образом соответствует просматриваемому или прослушиваемому контенту при включении окружающего 3D-звучания или окружающего звучания.

## ❹ Кнопка STEREO

Нажмите кнопку для переключения на 2-канальное стереофоническое воспроизведение.



Выключен

## Полезные функции для воспроизведения

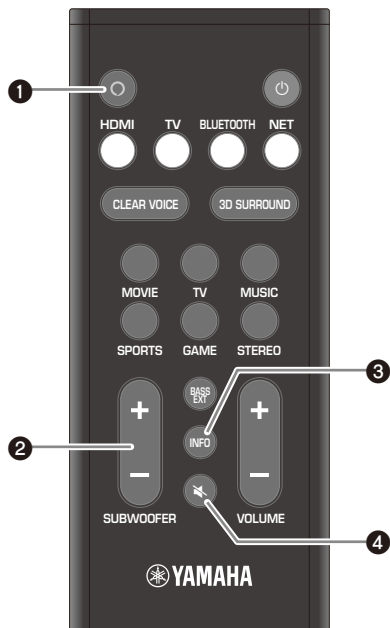

### ❶ Кнопка (Alexa)

Вручную активируйте Alexa для включения голосовой команды.

### ❷ Кнопка **SUBWOOFER (+/-)**

Регулировка громкости сабвуфера.

### ❸ Кнопка **INFO**

Проверьте тип воспроизводимого аудиосигнала, а также настройки для функций.

### ❹ Кнопка (отключение звука)

Выключение выводимого звука. Для восстановления громкости звука нажмите эту кнопку снова.

## Прослушивание аудио с устройства Bluetooth

Аудиоконтент с устройства Bluetooth (например, смартфона, планшета, портативного компьютера или цифрового музыкального проигрывателя) может воспроизводиться на данном аппарате через беспроводное подключение.

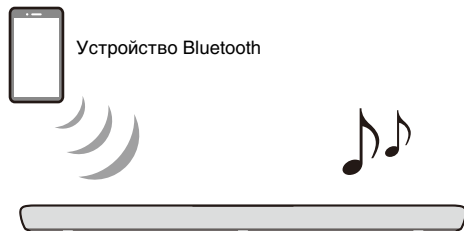

**1** Нажмите **BLUETOOTH**, чтобы выбрать в качестве источника входного сигнала «Bluetooth».

**2** Включите функцию Bluetooth на устройстве Bluetooth.

На устройстве Bluetooth появится список устройств Bluetooth.

**3** Выберите данный аппарат в списке.

В списке будет отображено «YAS-109 Yamaha».

**4** Воспроизведите контент с аудио на устройстве Bluetooth.

Аппарат начнет воспроизведение аудиосигнала с устройства Bluetooth.

## Потоковые сервисы

Через данный аппарат можно воспроизводить аудиоконтент, распространяемый различными потоковыми сервисами через Интернет. Используйте приложение Sound Bar Controller (с. 160) для выбора контента, воспроизводимого через потоковый сервис. См. приложение Sound Bar Controller для получения подробной информации.

См. страницу с информацией об изделии на веб-сайте Yamaha для получения сведений о том, какие потоковые сервисы в настоящий момент поддерживаются данным аппаратом.

### ■ ПРИМЕЧАНИЕ

- Для прослушивания потоковых сервисов через данный аппарат может потребоваться подписка. Для получения информации о конкретном потоковом сервисе посетите веб-сайт этого сервиса.
- Сервис ограничен для определенных областей.
- Сервисы, поддерживаемые данным аппаратом, могут быть недоступны в некоторых регионах, в которых продан аппарат.
- Сервисы могут быть изменены или приостановлены без уведомления. Имейте в виду, что Yamaha Corporation ни в коем случае не имеет обязанностей и не несет ответственности за потоковые сервисы или проблемы, возникшие при их использовании.

# Управление аппаратом с помощью голосовых команд (Amazon Alexa)

Вы можете говорить с Amazon Alexa на аппарате. С помощью Alexa вы можете попросить воспроизводить музыку, узнавать новости, проверять погоду, управлять устройствами умного дома и многое другое.

Для использования Amazon Alexa необходима учетная запись Amazon и аппарат должен быть подключен к сети. Используйте приложение Sound Bar Controller для ввода информации о своей учетной записи Amazon и регистрации в сервисе.

С помощью соответствующих голосовых команд Alexa может выполнять следующие операции.

- Переключение источников входного сигнала
- Регулировка громкости (приглушение звука)
- Выбор и прослушивание потоковых сервисов  
См. страницу с информацией об изделии на веб-сайте Yamaha для получения сведений о том, какие потоковые сервисы в настоящий момент поддерживаются данным аппаратом.

## ■ ПРИМЕЧАНИЕ

- Сервис ограничен для определенных областей.
- Сервисы, поддерживаемые данным аппаратом, могут быть недоступны в некоторых регионах, в которых продан аппарат.
- См. последнюю информацию на информационной странице о продукте на веб-сайте Yamaha.
- Для прослушивания Amazon Music или Amazon Kindle на данном аппарате может потребоваться подписка. Для получения дополнительной информации посетите веб-сайт Amazon.
- Для получения информации о других потоковых сервисах посетите веб-сайты провайдеров этих сервисов.
- Для подключения устройств умного дома, управление которыми будет осуществляться через данный аппарат, может потребоваться смарт-хаб (продается отдельно).

Например, просто попросите:

### **Регулировка громкости**

«Alexa, turn up the volume.»

«Alexa, turn down the volume.»

### **Переключение источников входного сигнала**

«Alexa, switch the input source to HDMI.»

### **Прослушивание потокового контента с Amazon Music**

«Alexa, play some jazz music.»

### **Управление воспроизведением**

«Alexa, play next song.»

«Alexa, stop the music.»

«Alexa, what is this song?»

### **Проверка погоды**

«Alexa, what's the weather?»

### **Установка таймера**

«Alexa, set a timer for 10 minutes.»

# 目录

关于本 快速启动指南 .....	166
说明 .....	168
功能 .....	168
配件 .....	171
部件名称与功能 .....	172
遥控器 .....	175
准备工作 .....	176
① 准备工作 .....	176
② 连接 .....	176
③ 打开本机 .....	178
④ 连接至网络 .....	178
播放 .....	179
播放的基本步骤 .....	179
选择声音偏好 .....	180
播放的实用功能 .....	181
聆听 Bluetooth 装置上的音频 .....	182
流媒体服务 .....	182
使用语音命令（Amazon Alexa）操作本机 .....	183

# 关于本 快速启动指南

本快速启动指南供本机用户使用。主要包括以下内容。

- 连接支持 Audio Return Channel (ARC) 的电视以及播放流媒体的 A/V 装置。
- 连接至无线网络
- 基本用途
- Amazon Alexa

本文件提供逐步安装和播放的说明。排除故障或需要更多信息时，请参阅 Yamaha 网站上的使用说明书。按照下述方法中的一种查看最新的使用说明书。

## HTML 格式

- 扫描本文件封面上的二维码。
- 访问以下网站：  
<https://manual.yamaha.com/av/19/yas109/>

## PDF 格式

- 访问以下网站：  
<https://download.yamaha.com/>

## [仅限于美国客户]

有关更多信息、常见问题、下载内容（如《使用说明书》）和产品更新，请访问以下网站：  
<http://usa.yamaha.com/support/>

## 本手册内容的注意事项

---

- 本手册使用下列标志词标注重要信息：

### ■ 须知

表示为防止产品失效、损坏或故障、数据丢失以及保护环境必须遵守的要点。

### ■ 注

表示说明注释、功能限制和其他有用的信息。

- 本文件中的图示和截图仅用于说明目的。有关本机以外其他装置的信息，请参阅各装置相应的文件。
- 商标：
  - DTS、符号以及 DTS 与符号的组合、DTS Digital Surround 和 DTS Virtual:X 是 DTS, Inc. 在美国和 / 或其他国家的注册商标或商标。©DTS, Inc. 保留所有权利。
  - Amazon、Alexa、Amazon Music、Kindle 和其他所有相关徽标都是 Amazon.com, Inc. 或其分支机构的商标。
  - App Store 是 Apple Inc 的服务标志。
  - Android 和 Google Play 是 Google LLC 的商标。
  - Bluetooth® 字标和标识是 Bluetooth SIG, Inc. 的注册商标，Yamaha Corporation 对此类标志的任何使用均已获得授权。其他商标和商品名均归其各自的所有者所有。
  - HDMI、HDMI 徽标以及 High-Definition Multimedia Interface 是 HDMI Licensing LLC 在美国和其他国家的商标或注册商标。
- 在本说明书中，iOS 和 Android 移动装置统称为“移动装置”。有些特殊类型的移动设备，根据需要会特别提及。

# 说明

本机是前置式环绕声系统，内置低音炮，让您可以欣赏连接至本机的电视所播放视频的出色音质。

## 功能

### 播放环绕声



### 命令 Alexa 控制本机





## 使用智能手机应用轻松操控



## 聆听 Bluetooth® 装置和流媒体服务的音频



## 3D 环绕声

---

本机支持名为“DTS Virtual:X”的虚拟 3D 环绕声技术。启用本机的 3D 环绕声模式时，不仅可以在水平方向听到环绕声，而且可以在不同的高度听到环绕声，创造出一种虚拟的音响环境。这创造出一种音视频更加一体的感觉。您会感觉被来自前后左右甚至上方的声音所环绕，视频和音频融为一体。

## 4K 高动态范围（HDR）视频传输

---

欣赏来自诸如电视、流媒体设备、游戏机或数字视频变换盒等 HDR 兼容音源的 4K 高动态范围（HDR）内容。

## HDMI 控制功能

---

可使用电视遥控器将电视和本机的功能联动。使用支持 Audio Return Channel (ARC) 的电视时，可以用 HDMI 缆线与 ARC 兼容的本机连接到电视。

## 低音扩展

---

低音扩展功能增强低音级以产生更震撼的声音。

## 清晰音质

---

清晰音质可以让对话和叙述等讲话的声音更加清晰。

# 配件

请确保您已收到下列所有配件。



本机 (YAS-109)



遥控器

遥控器内已经插入了 CR2025 锂电池。



电源线



光纤数字音频电缆

连接本机至不支持 ARC 的电视时使用。

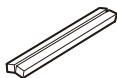

垫片 (x 2/ 条)

将本机安装在墙上时的使用。

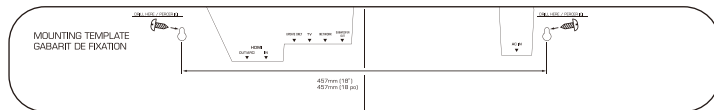

安装模板

将本机安装在墙上时的使用。



快速启动指南 (本册子)



安全手册

## ■ 注

- 本机不随附 HDMI 缆线。请使用单独购买的 HDMI 缆线。
- 使用说明书 可在 Yamaha 网站上获取。扫描本文件封面上的二维码访问网站。有关更多信息，请参阅第 166 页。

## 部件名称与功能

### 前面板 / 顶部面板

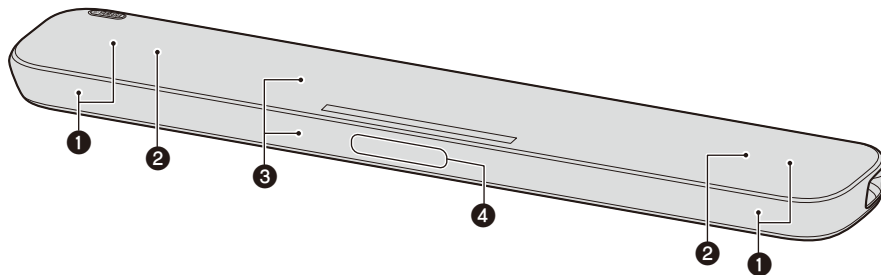

**① 扬声器**

**② 内置双低音炮**

内置低音炮在本机的顶部。

**③ 遥控器传感器**

接收来自本机遥控器的红外线 (IR) 信号 (第 175 页)。

**④ 麦克风**

用于和 Alexa 互动。

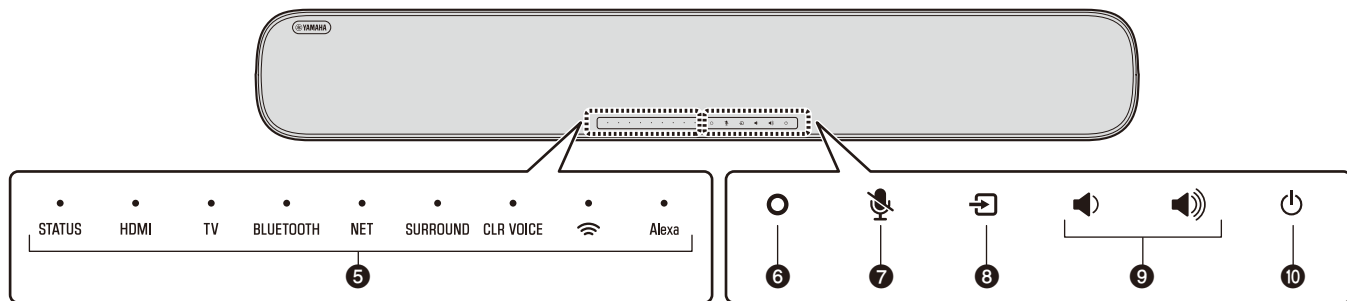

## 5 指示灯

上面板的指示灯闪烁或亮起，显示操作和设置状态。在本文件中，熄灭、亮起和闪烁等指示灯状态如下图所示。



## 6 ○ (Alexa)

手动唤醒 Alexa 以启用语音命令（第 183 页）。

## 7 麦克风被禁用

轻触以禁用麦克风。麦克风被禁用时，Alexa 将对说话不响应。禁用麦克风以保护隐私。再次轻触以启用麦克风（第 183 页）。

## 8 输入

选择输入源（第 179 页）。

## 9 音量 +/-

调节音量（第 179 页）。

## 10 电源

打开或关闭本机电源。

## 后面板

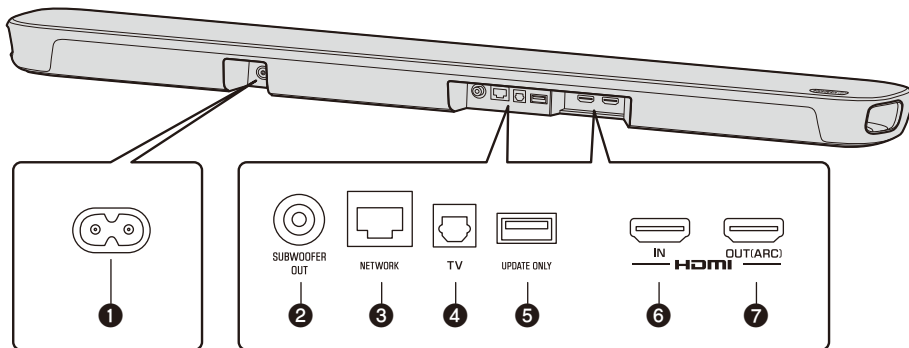

### ❶ 电源插孔

连接本机的电源线（第 177 页）。

### ❷ SUBWOOFER OUT 插孔

用于使用 RCA 单芯电缆连接至外部低音炮。

### ❸ NETWORK 插孔

用于通过以太网电缆连接至网络（另售）。

### ❹ TV 输入插孔

用于连接不支持 ARC 的电视。本机连接至 ARC 兼容的电视时，此插孔不可用。

### ❺ UPDATE ONLY 插孔

需要时用于更新本机的固件。有关详细信息，请参阅固件随附的说明。

### ❻ HDMI IN 插孔

连接兼容 HDMI 的 AV 装置以输入视频 / 音频信号（第 177 页）。

### ❼ HDMI OUT (ARC) 插孔

连接兼容 HDMI 的电视以输出视频 / 音频信号（第 177 页）。也可以通过此插孔输入电视音频信号。

# 遥控器

## 准备遥控器

在尝试使用遥控器前，请先取下电池绝缘片。

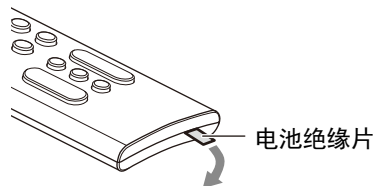

## 遥控器操作范围

请按照以下所示范围操作遥控器。

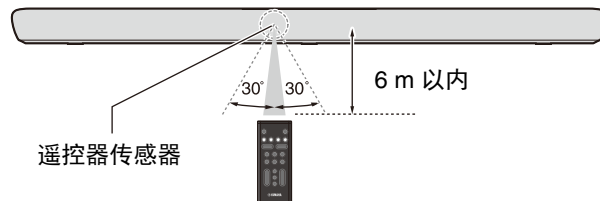

# 准备工作

## 1 准备工作

### 将设备安装在电视机底座

如下所示安装本机。

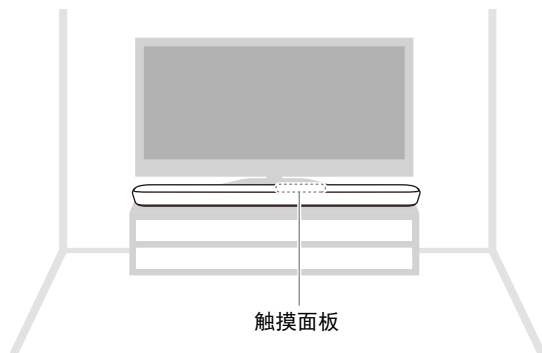

## 2 连接

### 概览

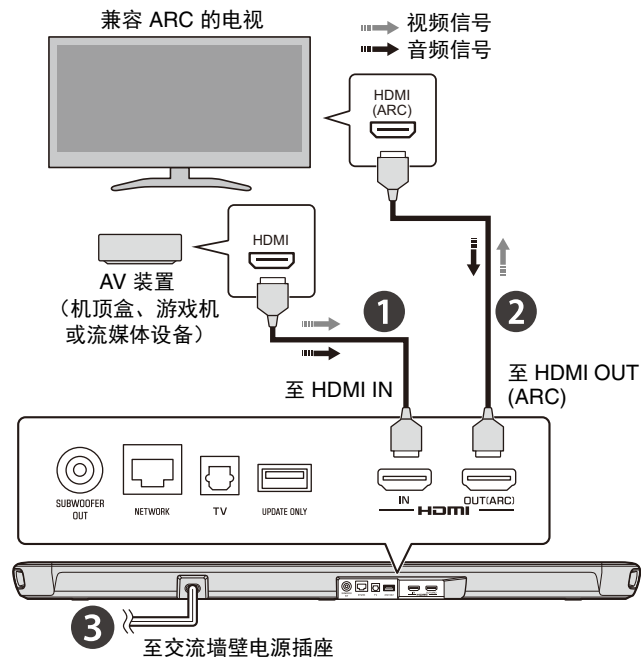



## 1 连接 AV 装置

将流媒体设备、机顶盒或其他 AV 装置连接到本机。如果仅连接电视，请跳过本步骤，然后继续第 2 步。

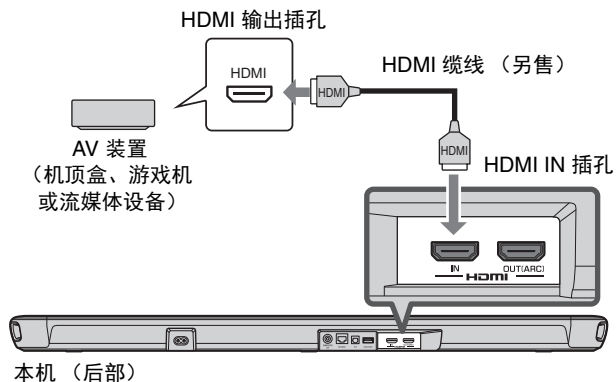

## 2 连接兼容 Audio Return Channel (ARC) 的电视

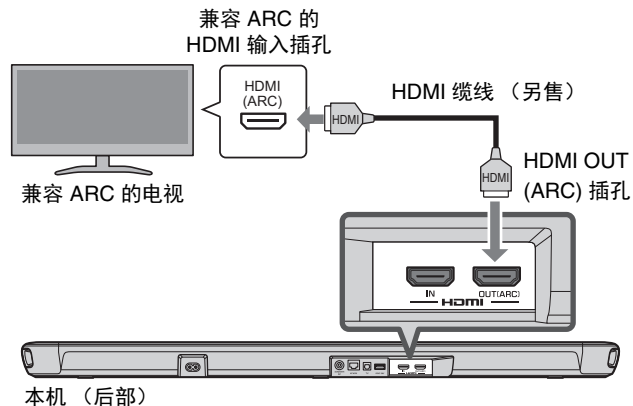

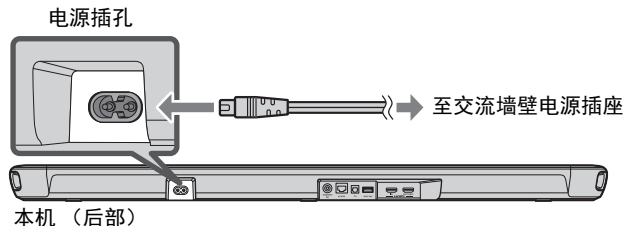

## 3 连接电源线

所有连接完成后，将随附的电源线连接至本机上的电源插孔，然后将电源线插入到墙壁交流电源插座中。



### 3 打开本机

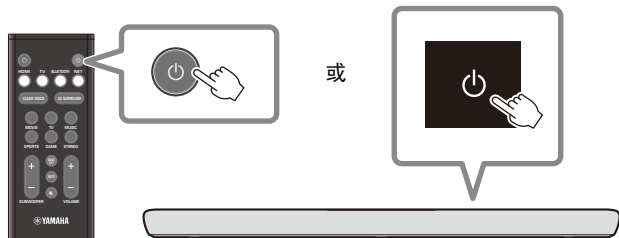

按遥控器上的  键或触摸本机上的  以开启本机。

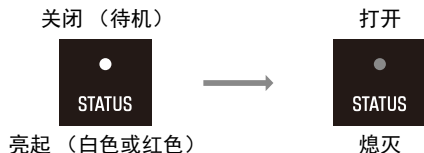

本机电源打开时，STATUS 指示灯熄灭。



#### ■ 注

若要关闭本机，请按遥控器上的  键或再次触摸本机上的 。

### 4 连接至网络

网络连接使您可以通过本机播放各种流媒体服务，通过 Amazon Alexa 语音操作本机，或者播放音乐。必须使用移动装置的 Sound Bar Controller 应用配置和操作网络功能。在 App Store 或 Google Play 上搜索“Sound Bar Controller”。

按照应用屏幕上的说明将本机连接到网络。

当本机连接至无线网络时，本机上的  指示灯会亮起。

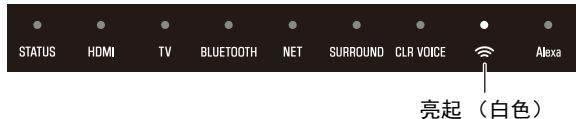

#### ■ 注

- 按照应用屏幕上的说明输入 Amazon 账户信息以使用 Amazon Alexa。
- 购买本机后第一次连接至网络时，本机的固件会更新到最新的固件版本。

# 播放

## 播放的基本步骤

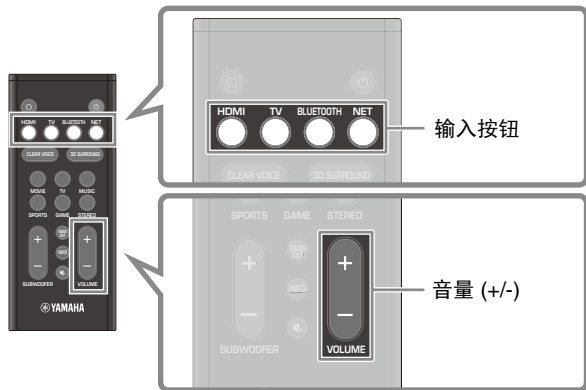

- 1 打开连接至本机的外部设备（如电视或流媒体设备）。

- 2 使用输入按钮选择要播放的输入源。

HDMI: 来自于连接 HDMI IN 插孔的装置的声音  
TV: 电视音频  
BLUETOOTH: 来自于 Bluetooth 装置的声音  
NET: 来自流媒体服务的音频

- 3 在步骤 2 中选择的外部装置上开始播放。

- 4 按 VOLUME (+/-) 调节音量。

### ■ 注

如本文件所述通过 HDMI 缆线将本机连接至电视时，可以使用电视的遥控器执行以下操作。

- 开 / 关  
电视和本机同时开 / 关。
- 切换输入源  
当电视的输入源切换时，本机的输入源也随之切换。
- 切换音频输出装置  
音频输出装置可以切换为电视或本机。
- 调节音量  
当电视的音频输出设为本机时，音量可以调节。

# 选择声音偏好

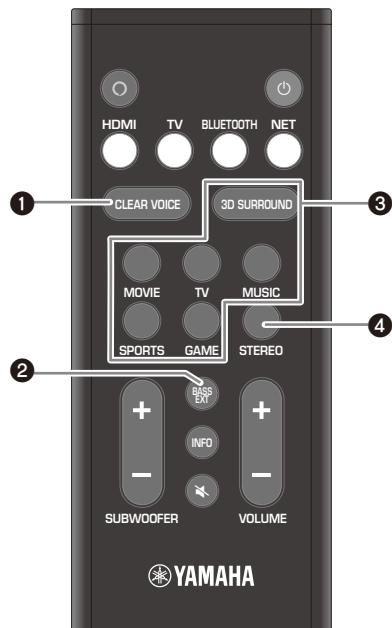

## ❶ CLEAR VOICE 按钮

按此按钮启用或禁用清晰音质功能。  
此功能启用时，可以清晰地听到人声（如电影和电视剧的对白）。

## ❷ BASS EXT 按钮

按此按钮启用或禁用低音扩展功能。  
此功能启用时，可以欣赏到增强的低音和更强劲有力的声音。

## ❸ 3D SURROUND 按钮和环绕声模式按钮

### 3D SURROUND 按钮

每按一次此按钮，即交替切换 3D 环绕声和环绕声。  
选中 3D 环绕播放时，借助 DTS Virtual:X，不仅可从水平方向聆听，还可从不同高度进行聆听。

### 3D 环绕声

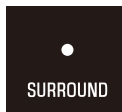

亮起（蓝色）

## 环绕声

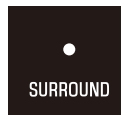

亮起（白色）

## 环绕声模式按钮

3D 环绕声或环绕声启用时，选择最适合观看或聆听内容的环绕声模式（MOVIE、TV、MUSIC、SPORTS 或 GAME）。

## ❹ STEREO 按钮

按下按钮切换到 2 声道立体声播放。

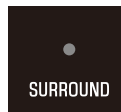

熄灭

## 播放的实用功能

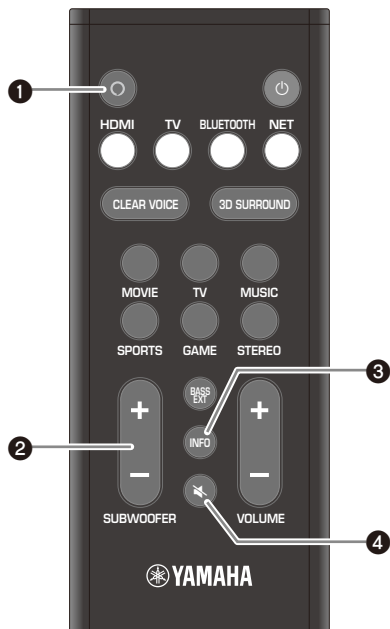

### ❶ (Alexa) 按钮

手动唤醒 Alexa 以启用语音命令。

### ❷ SUBWOOFER (+/-) 按钮

调节低音炮的音量。

### ❸ INFO 按钮

确认正在播放的音频信号类型以及功能设置。

### ❹ (静音) 按键

使音频输出静音。再次按此按钮可以取消静音。

## 聆听 Bluetooth 装置上的音频

可以通过无线连接经本机播放 Bluetooth 装置（如智能手机、平板电脑、笔记本电脑或数字音乐播放器）上的音频内容。



**1 按 BLUETOOTH 选择“Bluetooth”作为输入源。**

**2 在 Bluetooth 装置上启用 Bluetooth 功能。**

Bluetooth 装置上出现 Bluetooth 装置列表。

**3 在列表中选择本机。**

“YAS-109 Yamaha”显示在列表中。

**4 播放 Bluetooth 装置上的音频内容。**

本机将开始播放 Bluetooth 装置的音频。

## 流媒体服务

通过本机可以播放各种流媒体服务发布在网络上的音频内容。使用 Sound Bar Controller 应用（第 178 页）选择要播放的流媒体服务内容。有关详情，请查看 Sound Bar Controller 应用。

有关本机当前支持的流媒体服务，请参阅 Yamaha 网站的产品信息页。

### ■ 注

- 可能需要订购后才能在本机上收听流媒体服务。有关具体流媒体服务的信息，请访问该服务的网站。
- 服务仅限于特定地区。
- 本机支持的服务可能在部分本机销售的地区无法使用。
- 服务可以会变更或中断，恕不另行通知。请注意，Yamaha Corporation 对流媒体服务或其使用产生的问题不承担任何责任。

## 使用语音命令（Amazon Alexa）操作本机

可以与本机上的 Amazon Alexa 说话。使用 Alexa 可以播放音乐，听新闻，查看天气，控制智能家居设备等等。

使用 Amazon Alexa 必须拥有 Amazon 账户，且本机必须连接至网络。使用 Sound Bar Controller 应用输入 Amazon 账户信息，登录服务。

通过正确的语言命令，Alexa 可以进行以下操作。

- 切换输入源
- 调节（静音）音量
- 选择和收听流媒体服务  
有关本机当前支持的流媒体服务，请参阅 Yamaha 网站的产品信息页。

### ■ 注

- 服务仅限于特定地区。
- 本机支持的服务可能在部分本机销售的地区无法使用。
- 若要了解最新信息，请查阅 Yamaha 网站的产品信息页面。
- 可能需要订购后才能在本机上聆听 Amazon Music 或 Amazon Kindle。更多信息请访问 Amazon 网站。
- 有关其他流媒体服务的信息，请访问其服务提供商的网站。
- 连接可以通过本机控制的智能家居设备时，需要智能影音共享器（另售）。

例如，只需命令：

### 调节音量

- “Alexa, turn up the volume.”
- “Alexa, turn down the volume.”

### 切换输入源

- “Alexa, switch the input source to HDMI.”

### 聆听 Amazon Music 的流媒体内容。

- “Alexa, play some jazz music.”

### 操作播放

- “Alexa, play next song.”
- “Alexa, stop the music.”
- “Alexa, what is this song?”

### 查看天气

- “Alexa, what's the weather?”

### 设置计时器

- “Alexa, set a timer for 10 minutes.”

YAMAHA CORPORATION

10-1 Nakazawa-cho, Naka-ku, Hamamatsu, 430-8650 Japan

Yamaha Global Site  
<https://www.yamaha.com/>

Yamaha Downloads  
<https://download.yamaha.com/>

Manual Development Group  
© 2019 Yamaha Corporation

Published 05/2019 发行 KSOD-A0

VQX1A2110Z

G



## Free Manuals Download Website

<http://myh66.com>

<http://usermanuals.us>

<http://www.somanuals.com>

<http://www.4manuals.cc>

<http://www.manual-lib.com>

<http://www.404manual.com>

<http://www.luxmanual.com>

<http://aubethermostatmanual.com>

Golf course search by state

<http://golfingnear.com>

Email search by domain

<http://emailbydomain.com>

Auto manuals search

<http://auto.somanuals.com>

TV manuals search

<http://tv.somanuals.com>